

**BEDIENUNGS- UND MONTAGEANLEITUNG  
OPERATING AND INSTALLATION INSTRUCTIONS  
INSTRUCTIONS DE MONTAGE ET MANUEL D'UTILISATION**

**VRC 420**

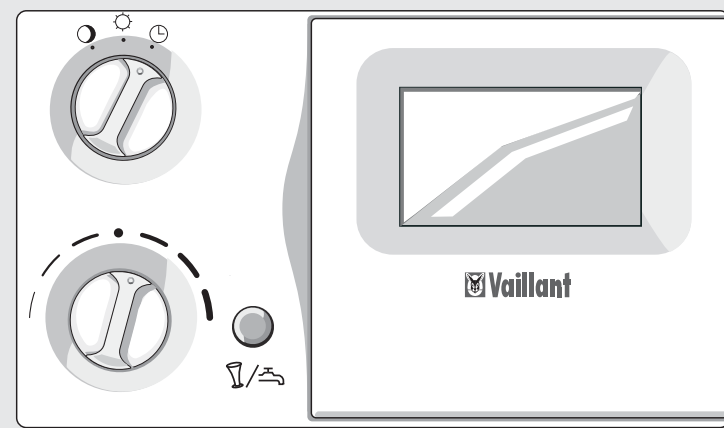

**Verehrte Kundin, geehrter Kunde!**

Mit dem Vaillant Regelgerät **VRC 420** haben Sie ein Spitzenprodukt aus dem Hause Vaillant erworben. Um alle Vorteile des Gerätes richtig nutzen zu können, nehmen Sie sich ruhig ein paar Minuten Zeit und lesen Sie diese Bedienungsanleitung. Sie ist nicht kompliziert und gibt Ihnen nützliche Tips und Tricks.

Bitte bewahren Sie diese Anleitung sorgfältig auf und geben Sie sie einem evt. Nachbesitzer weiter.

**Zu Ihrer Sicherheit!**

Alle Arbeiten am Gerät selbst und am Gesamtsystem dürfen nur autorisierte Fachleute durchführen!

Bitte bedenken Sie, daß bei nicht fachgerecht ausgeführten Arbeiten Gefahr für Leib und Leben bestehen kann.

**TIPPS!**

- Beachten Sie die werkseitigen Einstellungen auf Seite 22. Sind Sie damit zufrieden, brauchen Sie keine weiteren Einstellungen vorzunehmen.
- Nehmen Sie bei allen Einstellvorgängen die Ausklappseiten am Anfang und am Ende dieser Anleitung zu Hilfe.

**Dear customer!**

By choosing the **VRC 420** thermostat you have bought a high quality product from Vaillant. In order to familiarise yourself with all aspects of this thermostat it is recommended that you take some time and carefully read this instruction manual. It is easy to understand and will give you many useful hints.

Please keep the manual in a safe place and make sure that handed over to possible next owners of the control.

**For your safety!**

All repairs on the thermostat itself and your overall system should always be carried out by authorised professionals only!

Please take into consideration that non-professional interference with the appliance could threaten lives.

**Hints!**

- Please note the list of settings which have been already programmed into the thermostat on page 14. If you are happy with these settings no further programming is necessary.
- Refer to the folded pages at the beginning and the end of this manual for re-programming the thermostat.

**Chère cliente, cher client!**

Avec le régulateur **VRC 420** de Vaillant, vous venez d'acquérir un produit haut de gamme. Pour pouvoir profiter au maximum de tous les avantages de l'appareil, n'hésitez pas à réserver quelques minutes à la lecture de ce mode d'emploi. Il n'est pas compliqué et vous fournit des "tuyaux" bien utiles.

Conservez soigneusement ce document et donnez-le, le cas échéant, au propriétaire ultérieur.

**Pour votre sécurité!**

Sur l'appareil lui-même et sur l'ensemble du système, les travaux ne doivent être réalisés que par des spécialistes qualifiés!

Risques corporels graves si les travaux ne sont pas effectués selon les règles.

**QUELQUES "TUYAUX"**

- Examinez les réglages effectués par le constructeur (page 16). S'ils vous conviennent, vous n'avez pas besoin d'en effectuer d'autres.
- Lors de tous les réglages, aidez-vous des rabats du début et de la fin de ce mode d'emploi.

DE

Auf Seite 82 finden Sie eine Übersicht über die Bedienelemente unter dem Gerätedeckel (5)

GB

See page 82 for an overview of the operating elements located under the cover panel (5)

FR

En page 82, vous trouverez un récapitulatif des organes de commande sous le couvercle de l'appareil (5)

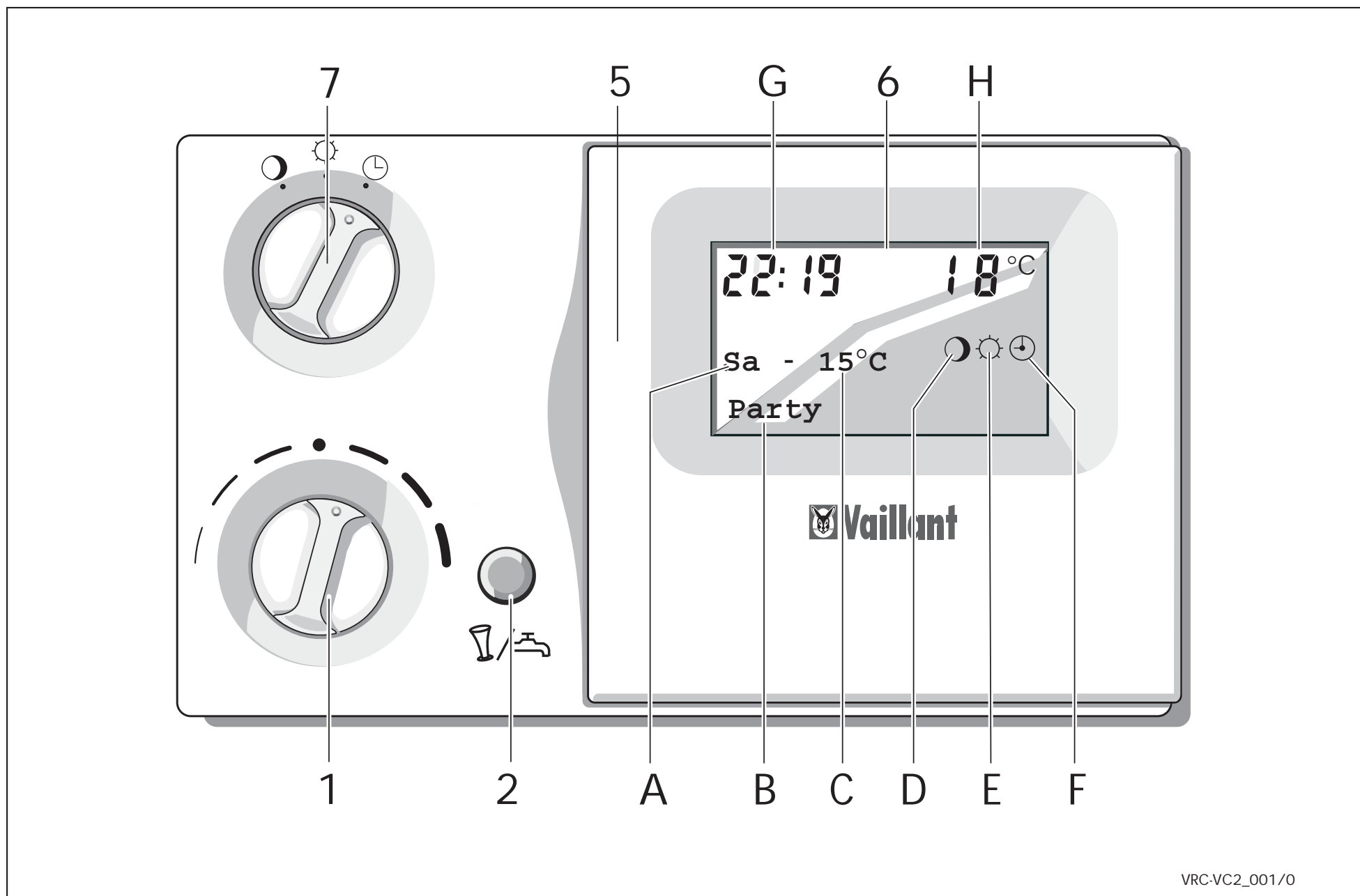

VRC-VC2\_001/0

## Bedienelemente

- 1 Tag-Temperaturwähler  
zur Einstellung der gewünschten Raumtemperatur.
- 2 Partytaste/einmaliges Laden des Speichers  
zur vorübergehenden Abschaltung des Heizprogramms  
oder zum einmaligen Aufheizen des Speicherwassers.
- 5 Gerätedeckel
- 6 Display  
Das Display gibt Auskunft über Uhrzeit und Wochentag  
sowie über Status und Betriebsart des Reglers.
- 7 Betriebsartenschalter
  - 🕒 Stellung „Programm“  
In dieser Stellung wird die Raumtemperatur vom  
einggegebenen Programm geregelt.
  - ☀ Stellung „Heizen“  
In dieser Stellung wird die Raumtemperatur ständig nach  
der Temperatur geregelt, die am Tag-Temperaturwähler (1)  
eingestellt ist.
  - 🌙 Stellung „Absenken“ .  
In dieser Stellung wird die Raumtemperatur ständig nach  
der Absenk-Temperatur (Nacht-Temperatur) geregelt.

👉 **Heizkreise:**  
Tragen Sie hier bitte ein welche Räume über die beiden  
Heizkreise (HK) geregelt werden:

HK1:

HK2:

## Display, Übersicht

- A Wochentag
- B Statusanzeige:
  - Heizbetrieb** Das Gerät befindet sich im Heizbetrieb.
  - Warmwasser** Das Gerät befindet sich im Warmwasser-  
betrieb.
  - Party** Das Gerät befindet sich im Party-Betrieb  
(siehe Seite 10).  
Die Anzeige „Heizbetrieb“ wird überdeckt,  
weil in dieser Betriebsart Heizung und  
Warmwasser zur Verfügung stehen.
  - 1x Ladung** Das Gerät lädt den Warmwasserspeicher  
einmalig auf (siehe Seite 11).
  - Urlaub** Das Ferienprogramm ist aktiv.(s. Seite 36)
  - Fehlermeldungen (siehe Seite 48)
  - Störung** Das Heizgerät hat eine Störung
  - Verbindung** Die Datenübertragung vom Regler zum  
Heizgerät ist gestört.
  - HK2 VT Sensor** Die Verbindung zum Vorlauftemperatur-  
sensor ist gestört.
  - Wartung** Das Heizgerät muß gewartet werden.
- C Außentemperatur
- D Betriebsart „Absenken“
- E Betriebsart „Heizen“
- F Betriebsart „Programm“
- G Aktuelle Uhrzeit
- H Aktuelle Temperatur (Anzeige nur bei Wandmontage)

INHALT	Seite
<b>Bedienungsanleitung</b> . . . . .	<b>3</b>
Geräteübersicht . . . . .	3,82
<b>1 Gerätebeschreibung</b> . . . . .	<b>8</b>
<b>2 Bedienung</b> . . . . .	<b>9</b>
2.1 Raumtemperatur einstellen . . . . .	9
2.2 Lüften . . . . .	10
2.3 Partyfunktion einschalten . . . . .	10
2.4 Speicher einmalig aufheizen . . . . .	11
<b>3 Energiespartipps</b> . . . . .	<b>12</b>
<b>4 Grundeinstellungen</b> . . . . .	<b>13</b>
4.1 Betriebsart wählen . . . . .	13
4.2 Landessprache wählen . . . . .	14
4.3 Uhrzeit/Wochentag einstellen . . . . .	16
4.4 Absenktemperatur einstellen . . . . .	18
4.5 Heizkurve einstellen . . . . .	20
<b>5 Zeitprogramme</b> . . . . .	<b>22</b>
5.1 Werkseitige Einstellungen . . . . .	22
5.2 Übersicht . . . . .	24
5.3 Heizkreis wählen . . . . .	26
5.4 Heizzeiten einstellen . . . . .	26
5.5 Warmwasserzeiten einstellen . . . . .	34
5.6 Zirkulationszeiten einstellen . . . . .	35
5.7 Ferienprogramm aktivieren . . . . .	36
<b>6 Sonderfunktionen</b> . . . . .	<b>38</b>
<b>7 Info-Anzeige</b> . . . . .	<b>47</b>
<b>8 Fehlermeldungen</b> . . . . .	<b>48</b>
<b>9 Frostschutz</b> . . . . .	<b>49</b>
<b>10 Datenübertragung</b> . . . . .	<b>49</b>
<b>11 Telefonfernschaltung</b> . . . . .	<b>50</b>
<b>12 Werkseinstellung</b> . . . . .	<b>50</b>
<b>13 Werksgarantie</b> . . . . .	<b>51</b>
<b>Montageanleitung</b> . . . . .	<b>53</b>

CONTENTS	Page
<b>Operating instructions</b> . . . . .	<b>3</b>
Thermostat overview . . . . .	3, 82
<b>1 Description of the appliance</b> . . . . .	<b>8</b>
<b>2 Operation</b> . . . . .	<b>9</b>
2.1 Adjusting day temperature . . . . .	9
2.2 Ventilation . . . . .	10
2.3 Override mode . . . . .	10
2.4 One-off heating up of tank . . . . .	11
<b>3 Energy saving hints</b> . . . . .	<b>12</b>
<b>4 Basic settings</b> . . . . .	<b>13</b>
4.1 Choose operating mode . . . . .	13
4.2 Choose a language . . . . .	14
4.3 Date & time setting . . . . .	16
4.4 Adjusting night temperature . . . . .	18
4.5 Setting the heating curve . . . . .	20
<b>5 Heating periods</b> . . . . .	<b>22</b>
5.1 Pre-set values . . . . .	22
5.2 Overview . . . . .	24
5.3 Selection of heating circuit . . . . .	26
5.4 Programming heating periods . . . . .	26
5.5 Set hot water supply periods . . . . .	34
5.6 Set circulating periods . . . . .	35
5.7 Holiday program . . . . .	36
<b>6 Special functions</b> . . . . .	<b>38</b>
<b>7 Display of information</b> . . . . .	<b>47</b>
<b>8 Error messages</b> . . . . .	<b>48</b>
<b>9 Frost Protection</b> . . . . .	<b>49</b>
<b>10 Data transfer</b> . . . . .	<b>49</b>
<b>11 Remote control</b> . . . . .	<b>50</b>
<b>12 Factory-adjusted elements</b> . . . . .	<b>50</b>
<b>13 Manufacturer's Warranty</b> . . . . .	<b>51</b>
<b>Installation instructions</b> . . . . .	<b>53</b>

TABLE DES MATIERES	Page
<b>Mode d'emploi</b> . . . . .	<b>3</b>
Vue d'ensemble de l'appareil . . . . .	3, 82
<b>1 Description de l'appareil</b> . . . . .	<b>8</b>
<b>2 Commande</b> . . . . .	<b>9</b>
2.1 Réglage de la température jour . . . . .	9
2.2 Ventilation/aération local . . . . .	10
2.3 Touche party . . . . .	10
2.4 Réchauffage prioritaire du ballon . . . . .	11
<b>3 Quelques "tuyaux" pour vos économies d'énergie</b> . . . . .	<b>12</b>
<b>4 Pour effectuer les réglages de base</b> . . . . .	<b>12</b>
4.1 Choix du mode de fonctionnement . . . . .	13
4.2 Choix de la langue . . . . .	14
4.3 Réglage de l'heure et du jour . . . . .	16
4.4 Réglage de la temp. nocturne . . . . .	18
4.5 Réglage de la courbe de chauffe . . . . .	20
<b>5 Les périodes de chauffage</b> . . . . .	<b>22</b>
5.1 Réglages du constructeur . . . . .	22
5.2 Présentation générale . . . . .	24
5.3 Choisir le circuit de chauffage . . . . .	26
5.4 Programmer les périodes de chauffage . . . . .	26
5.5 Régler les périodes d' ECS . . . . .	34
5.6 Régler les périodes de recyclage . . . . .	35
5.7 Programme de congés . . . . .	36
<b>6 Fonctions spéciales</b> . . . . .	<b>38</b>
<b>7 Affichage d'informations</b> . . . . .	<b>47</b>
<b>8 Messages d'erreur</b> . . . . .	<b>48</b>
<b>9 Protection contre le gel</b> . . . . .	<b>49</b>
<b>10 Transfert de données</b> . . . . .	<b>49</b>
<b>11 Commande à distance</b> . . . . .	<b>50</b>
<b>12 Réglage usine</b> . . . . .	<b>50</b>
<b>13 Garantie usine</b> . . . . .	<b>51</b>
<b>Instructions de montage</b> . . . . .	<b>53</b>

## Operating elements

- 1 Day temperature selector  
for adjusting to required room temperature.
- 2 Override/one-off filling of tank  
for temporary deactivation of heating program or for one-off heating up of tank water (Domestic hot water for VUW combination boilers only in GB).
- 5 Device cover
- 6 Display  
The display shows the time and day, along with controller mode and status information
- 7 Operating mode switch
  - 🕒 "Program" setting  
In this setting, the room temperature is controlled by the pre-set program.
  - ☀️ "Heating" setting  
In this setting, the room temperature is permanently controlled according to the temperature pre-selected on the day-temperature selector (1).
  - 🌙 "Reduce" setting  
In this setting, the room temperature is permanently controlled according to the reduced (night) temperature.

### 👉 Heating circuits:

Please indicate at this point which rooms are to be controlled via the two heating circuits (HC):

HC1:

HC2:

## Display, Overview

- A Day of the week
- B Status indicator
  - Heating on** The appliance is in heating mode.
  - Hot water** The appliance is in hot water mode.
  - Party** The appliance is in party (override) mode (see page 10).  
The "Heating mode" display message is blocked-out as heating and hot water are both available in this operating mode.
  - DHW Boost** The appliance fills the hot-water tank on a single occasion (see page 11).The appliance activates the warmstart of the Aqua-Comfort system. (ecoMax 800 only)
  - Holiday** The holiday program is active (see p. 36).
- Error messages (see page 48)
  - Appl. Fault** There is heating system fault.
  - Conn. Fault** Data transfer from the controller to the heating unit has been interrupted.
  - CH2 Fault** The connection to the flow temperature is malfunctioning.
  - Maintenance** The heating appliance must be serviced. (only available with compatible boiler and electronics; not available in GB)
- C Outside temperature
- D Operating mode "Night setting"
- E Operating mode "Heating"
- F Operating mode "Program"
- G Actual time
- H Actual temperature  
(only shown on wall-mounted version)

## Organes de commande

- 1 Sélecteur de température jour pour le réglage de la température ambiante souhaitée.
- 2 Touche party/Remplissage exceptionnel du ballon Pour une déconnexion provisoire du programme de chauffage ou pour le chauffage unique de l'eau du ballon.
- 5 Couvercle de l'appareil
- 6 Ecran
- 7 Commutateur de mode de fonctionnement
  - 🕒 POSITION „Programme“  
Dans cette position, la température ambiante est réglée par le programme entré.
  - ☀️ POSITION „Chauffage“  
Dans cette position, la température ambiante est réglée constamment en fonction de celle qui est paramétrée sur le sélecteur de température jour (1).
  - 🌙 POSITION „Abaisser“ .  
Dans cette position, la température ambiante est réglée constamment en fonction de la température de baisse (température de nuit).

👉 **Circuits de chauffage:**  
Veuillez entrer les pièces qui doivent être réglées par les deux circuits de chauffage (CC):

CC1:

CC2:

## Vue d'ensemble de l'écran

- A Jour
- B Affichages d'état
  - Fonct. chauff** L'appareil se trouve en mode chauffage.
  - Chauffe eau** L'appareil se trouve en mode chauffe eau.
  - Party** L'appareil se trouve en mode Party (voir page 10).  
L'affichage „mode chauffage“ est recouvert, car dans ce mode, le chauffage et l'eau chaude sont disponibles.
  - 1x charg. accu** L'appareil charge exceptionnellement le ballon d'eau chaude (voir page 11).
  - Congés** Le programme de congés est actif (voir page 36)  
Messages d'erreur (voir page 48)
  - Dérangement Défaut Conn°** L'appareil de chauffage a une panne  
La transmission de données entre le régulateur et l'appareil de chauffage est perturbée
  - Cons adm. CC2** La connexion avec la sonde de température départ est perturbée.
  - Maintenance** L'appareil de chauffage a besoin d'une révision.
- C Température nocturne réglée
- D Mode de fonctionnement "Abaisser"
- E Mode de fonctionnement "Chauffer"
- F Mode de fonctionnement "Programme"
- G Heure actuelle
- H Température actuelle  
(Affichage uniquement en fixation murale)

## 1 Gerätebeschreibung

Das Regelgerät ermöglicht die witterungsgeführte Vorlauftemperatur-Regelung zweier Heizkreise, eines Brennerkreises und eines Mischerkreises z. B. für die Fußbodenheizung. Darüber hinaus kann es die Warmwasserbereitung und eine Zirkulationspumpe steuern.

Der Außentemperaturfühler mißt ständig die aktuelle Außentemperatur. Das Regelgerät sorgt dafür, dass die eingestellte Raumtemperatur - bei voll geöffneten Thermostatventilen - erreicht wird. Hierfür muß das Heizgerät eine bestimmte Vorlauftemperatur bereitstellen.

Sobald der Regler angeschlossen ist und die Uhrzeit eingestellt ist, führt er ein sinnvolles Heizprogramm durch. Hierfür muß der Betriebsartenschalter (7, vordere Klappseite) in der Stellung „Programm“ ⌚ stehen.

### Ausführung mit DCF-Empfänger

Der im Lieferumfang enthaltene DCF-Empfänger empfängt ein Funkuhr-Zeit-signal und stellt es Ihrem Regelgerät zur Verfügung. Die Uhrzeit Ihres Reglers stellt sich automatisch ein, die Umstellung von Sommer- auf Winterzeit und umgekehrt entfällt. Eine manuelle Einstellung der Uhrzeit ist nur erforderlich, wenn der Funkempfänger kein Zeitsignal erhält (vgl. Uhrzeit und Wochentag einstellen).

## 1 Device description

The control device permits weather-activated adjustment of the flow temperature control system, two heating circuits, one burner circuit and one mixer circuit (e.g. for under-floor heating). It can also control the hot water supply and a circulation pump.

The outdoor-temperature sensor constantly monitors the exterior temperature. The control system ensures that the pre-set room temperature is achieved (with the thermostat valves fully open). The heating system must be adjusted to a specific flow temperature setting in this case.

Once the controller is connected and the timer set, it efficiently runs the heating program. Note that the operating mode switch (7, on front-panel side) should be set to the "Program" ⌚ position.

### Configuration with DCF receiver (not currently available in the UK)

The DCF receiver supplied with the system captures the timer transmitter signal, making it available to your control system. The clock-time of your control system is set automatically, without any need to readjust from summer to winter time or vice versa. Manual adjustment of the clock is only required if the receiver fails to capture a timer signal (cf. time and day adjustment).

## 1 Description de l'appareil

La régulation permet de réguler la température départ en fonction de la température extérieure de deux circuits de chauffage, d'un circuit brûleur et d'un circuit vanne de mélange pour chauffage par le sol par exemple. Il peut commander en plus la préparation de l'eau chaude et une pompe de recyclage.

La sonde de température extérieure mesure constamment la température extérieure. L'appareil de réglage veille à ce que la température ambiante paramétrée soit maintenue – si les vannes thermostatiques sont ouvertes entièrement. Pour ce faire, le régulateur doit présenter une certaine température départ. Dès que le régulateur est raccordé et que l'heure est réglée, il exécute un programme de chauffage approprié. Il faut pour ce faire que l'interrupteur de sélection de mode de service (7, clapet frontal) se trouve en position „Programme“ ⌚.

### Version avec récepteur DCF (pas pour la France)

Le récepteur DCF fourni dans l'étendue de fourniture reçoit un signal radio de temps et le transmet à l'appareil de réglage. L'horloge de votre régulateur se met automatiquement à l'heure et le passage heure d'été heure d'hiver se fait automatiquement. Un réglage manuel de l'horloge n'est nécessaire que si le récepteur radio ne reçoit aucun signal temps (voir réglage de la date et de l'heure).



## 2 Bedienung

Damit Ihr Heizgerät optimal arbeitet, stellen Sie den Betriebsartenschalter (7, vordere Klappseite) auf „Programm“ .

### 2.1 Raumtemperatur einstellen

Mit dem Tag-Temperaturwähler (1, vordere Klappseite) können Sie die Raumtemperatur Ihren individuellen Bedürfnissen anpassen. Position „•“ entspricht einer gewünschten Raumtemperatur von ca. 20 °C. Jeder Skalenelement bedeutet eine Temperaturveränderung um etwa 2,5 °C.

- **Raumtemperatur „Erhöhen“**  
Drehen Sie den Tag-Temperaturwähler nach rechts.
- **Raumtemperatur „Senken“**  
Drehen Sie den Tag-Temperaturwähler nach links.

Diese Temperaturregelung ist nur aktiv, wenn die Betriebsart  oder  eingestellt ist.



## 2 Operation

In order to ensure optimum operation of your heating appliance, set the mode switch (7, on front-panel side) to "Program" .

### 2.1 Adjusting day temperature

With the day temperature selector (1, front folding page) you can adjust the room temperature to individual needs. Position "•" is set to approx. 20 °C. Each point on the scale corresponds to a temperature-change of about 2.5 °C.

- **"To increase"** temperature  
Turn the day temperature selector to the right.
- **"To decrease"** temperature  
Turn the day temperature selector to the left.

The temperature can only be adjusted if the operation mode of the appliance is set to heating  or program .

☞ When the appliance is fitted within the boiler fascia, no additional room thermostat is required. The overall temperature of the radiators can be finely adjusted to meet the heat requirements of the property using the temperature selector control in conjunction with the systems thermostatic radiator valves



## 2 Commande

Pour un fonctionnement optimal de votre appareil de chauffage (7, clapet frontal) placez l'interrupteur de sélection de mode sur „Programme“ .



### 2.1 Réglage de la température jour

Avec le sélecteur de température jour (1, clapet frontal), vous pouvez adapter la température ambiante à vos besoins individuels. La Position „•“ correspond à une température ambiante de consigne d'environ 20 °C. Chaque graduation signifie une modification de température d'environ 2,5 °C.

- **„Augmenter“** la température ambiante  
Tournez le sélecteur de température vers la droite.
- **„Abaisser“** la température ambiante  
Tournez le sélecteur de température vers la gauche.

Cette régulation n'est activée que si le mode de fonctionnement Chauffer  ou Programme  est sélectionné.

## 2.2 Lüften



Stellen Sie den Betriebsartenschalter (7, vordere Klappseite) während des Lüftens auf Absenken . Damit vermeiden Sie eine unnötige Heizungseinschaltung. Nach dem Lüften stellen Sie ihn wieder zurück in Stellung Programm .

## 2.3 Partyfunktion einschalten

Ihr Gerät ist mit einer Party-Funktion ausgestattet. Diese erlaubt es Ihnen, daß die Heiz- und Warmwasserzeiten über den nächsten Abschaltzeitpunkt hinaus fortgesetzt werden. Dies ist z. B. bei einer Feier sinnvoll, denn der Regler stellt sich am nächsten Morgen automatisch zurück auf die Zeitfunktion.

Diese Funktion läßt sich nur aktivieren, wenn der Betriebsartenschalter auf der Position  steht.



- Drücken Sie die Partytaste (2, vordere Klappseite).

Im Display erscheint der Schriftzug Party und neben dem Symbol  erscheint das Symbol .

- Mit dem Start der nächsten programmierten Heizzeit endet der Party-betrieb automatisch. Der Regler arbeitet dann wieder nach den programmierten Zeiten.



☞ Sie können die Party-Funktion aber auch dadurch beenden, indem Sie die Partytaste (2) zweimal drücken.

## 2.2 Ventilation

During airing switch the operating mode (7, front folding page) of the appliance to "Night setting"  to avoid activating the heating mode. After ventilating, return it to the Program setting .

## 2.3 Override mode

Your thermostat is equipped with an override mode, which enables you to override the next stopping time for your heating and hot water. It is therefore not necessary to change your programmed standard settings e.g. for a one-off override. This function can only be activated if the operating switch is set to symbol .

- Press the override button (2). The display says override, and next to symbol  the symbol  appears.
- With the start of the next programmed heating period the override mode switches off automatically. The thermostat returns to the programmed timings.

☞ The override mode can also be stopped by pressing the override button (2) twice.



## 2.2 Ventilation/aération local

Pendant l'aération, mettez le commutateur de mode de fonctionnement (7, clapet frontal) sur „Abaisser“ . Vous éviterez ainsi un fonctionnement inutile de la chaudière.

Après la ventilation, ramenez-le en position Programme .

## 2.3 Touche party

Votre appareil est équipé d'une fonction party. Ceci vous permet de prolonger le temps de chauffage ou la période d'eau chaude au-delà du prochain point de réduction. Cette fonction est utile si vous organisez une réception ou une soirée, car vous n'êtes pas alors obligé(e) de modifier la programmation du régulateur. Cette fonction ne peut être activée que si le commutateur de mode de fonctionnement est en position .

- Appuyez sur la touche party (2). L'inscription Party apparaît à l'écran et à côté du symbole  apparaît le symbole .
  - Quand la période de chauffage programmable suivante commence, le mode party s'arrête automatiquement. Le régulateur fonctionne ensuite de nouveau selon les périodes programmées.
- ☞ Vous pouvez également désactiver la fonction Party en pressant deux fois la touche Party (2).

## 2.4 Einmalige Ladung für Warmwasser

Ihr Gerät ist mit einer Funktion zur einmaligen Ladung des Speicherwassers ausgestattet. Diese erlaubt es Ihnen, den Warmwasserspeicher sofort aufzuladen bzw. bei VCW-Geräten den Warmstart des Aqua-Comfort-Systems zu aktivieren. Dies ist sinnvoll, wenn Sie z. B. eine Stunde früher als gewöhnlich eine grössere Menge Warmwasser benötigen. Diese Funktion läßt sich nur aktivieren, wenn der Betriebsartenschalter auf der Position  steht.

- Drücken Sie die Partytaste (2, vordere Klappseite) zweimal.

Im Display erscheint der Schriftzug  
1x Speicherl..

Der Regler fragt das Heizgerät ab, und schaltet die einmalige Aufladung aus, sobald das Heizgerät den Speicher aufgeladen hat.

- ☞ Ist der Speicher bereits aufgeladen wird die einmalige Aufladung nach 45 Minuten abgeschaltet.
- ☞ Sie können die einmalige Aufladung auch manuell abschalten, indem Sie die Partytaste einmal drücken. Der Schriftzug 1x Speicherl. verschwindet.

## 2.4 One-off filling for hot water

Your appliance is fitted with a function that provides for one-off filling with tank water. This allows you to fill the hot-water tank immediately or – in the case of combination boilers such as the ecoMAX 800 series – to activate the warm-start function of the Aqua-Comfort system. This function is useful when – for example – a large quantity of hot water is required an hour earlier than normal. This function can only be activated if the operating mode switch is in the position .

- Press the “party” override button (2, front-side of panel) twice.

The display will show the message  
1x tank-fill.

The controller automatically shuts down the one-off filling function, as soon as the boiler has satisfied this operation.

- ☞ If the tank is already full, the one-off filling function is shut down after 45 minutes.
- ☞ You can also shut down the one-off filling function manually by pressing the „override“ button once. The 1x tank-fill display message will now disappear.
- ☞ Tank or cylinder heating is currently not available in the UK. This function is available for the warmstart of the Aqua-Comfort system on the ecoMAX 800 series only.

## 2.4 Réchauffage „prioritaire“ du ballon

Votre appareil est doté de la fonction de réchauffage „prioritaire“ du ballon. Celle-ci vous permet de réchauffer rapidement le ballon d'eau chaude et d'activer le système de Aqua-Comfort sur les appareils VUW. Cela est recommandé quand vous avez besoin d'une plus grande quantité d'eau chaude que d'habitude une heure plus tôt par exemple.

Cette fonction ne peut être activée que si l'interrupteur de sélection de mode est sur la position .

- Pressez la touche Party (2, clapet frontal) deux fois.

Sur l'écran apparaît l'inscription  
1x remplissage ballon

Le régulateur interroge l'appareil de chauffage et désactive le réchauffage exceptionnel dès que l'appareil de chauffage a rempli le ballon.

- ☞ Si le ballon est déjà chaud, le réchauffage exceptionnel s'éteint après 45 minutes.
- ☞ Vous pouvez arrêter manuellement le réchauffage exceptionnel en pressant une fois la touche Party. L'inscription „1x charg. accu“ disparaît.

### 3 Energiespartipps

- ☞ Stellen Sie die Raumtemperatur nur so hoch ein, daß diese für Ihr Behaglichkeitsempfinden gerade ausreicht. Jedes Grad darüber hinaus bedeutet einen unnötigen Energieverbrauch von etwa 6 %.
- ☞ Senken Sie die Raumtemperatur für die Zeiten Ihrer Nachtruhe und Abwesenheit ab.
- ☞ Öffnen Sie während der Heizperiode das Fenster nur zum Lüften und nicht zur Temperaturregelung. Eine kurze Stoßlüftung ist wirkungsvoller und energiesparender als lange offenstehende Kippfenster.
- ☞ Stellen Sie während des Lüftens den Betriebsartenschalter (s. Geräteübersicht) auf „Absenken“ (Symbol ○). Damit vermeiden Sie eine unnötige Heizungseinschaltung.
- ☞ Lassen Sie in dem Zimmer, in dem sich Ihr Regelgerät befindet, stets alle Heizkörperventile voll geöffnet.
- ☞ Verdecken Sie Ihr Regelgerät nicht durch Möbel, Vorhänge oder andere Gegenstände. Es muß die zirkulierende Raumluft ungehindert erfassen können.

### 3 Energy saving hints

- ☞ Set your room temperature in such a way that it just reaches your comfort level. Every degree over and above that level represents an unnecessary waste of energy of about 6%.
- ☞ Reduce your room temperature during the night and when the dwelling is not occupied.
- ☞ When the heating is on open windows for airing only - not for regulating the room temperature. Short periods of airing are more effective than having a small window open for long periods.
- ☞ During airing switch the operating mode of the appliance to "Night setting" (Symbol ○) to avoid activating the heating mode.
- ☞ In the room where the thermostat is fixed all radiator valves should be left in the fully open position.
- ☞ Do not cover your thermostat with furniture, curtains or other objects. It must have free access to the air circulating in the room.

### 3 Quelques "tuyaux" pour vos économies d'énergie

- ☞ Ne réglez la température ambiante que sur une valeur juste suffisante pour qu'elle soit agréable. Chaque degré supérieur à cette limite signifie une consommation inutile d'énergie d'environ 6 %.
- ☞ Abaissez la température ambiante pour les périodes de repos nocturne et les périodes d'absence.
- ☞ Pendant que vous chauffez, n'ouvrez la fenêtre que pour aérer et non pour réguler la température. Une brève aération est plus efficace et économise davantage d'énergie que l'ouverture prolongée de fenêtres entrouvertes.
- ☞ Pendant l'aération, mettez le commutateur de mode de fonctionnement (voir vue d'ensemble de l'appareil) sur "Abaisser" (symbole ○). Vous éviterez ainsi un fonctionnement inutile de l'installation de chauffage.
- ☞ Dans la pièce dans laquelle votre régulateur est installé, laissez toujours tous les robinets des radiateurs complètement ouverts.
- ☞ Faites en sorte que votre régulateur ne soit pas recouvert par des meubles, des rideaux ou d'autres objets. Il doit pouvoir capter sans aucune entrave l'air qui circule dans la pièce.



## 4 Grundeinstellungen

### 4.1 Betriebsart wählen

Mit dem Betriebsartenschalter (7, vordere Klappseite) können Sie die Betriebsweise Ihrer Anlage einstellen.

- Stellung „Programm“ 

In dieser Stellung wird die Raumtemperatur vom eingegebenen Programm geregelt. Während der Heizzeiten wird die Temperatur nach der am Tag-Temperaturwähler (1) eingestellten Temperatur geregelt, während der Absenkphase nach der Absenktemperatur.
- Stellung „Heizen“ 

In dieser Stellung wird die Raumtemperatur ständig nach der Temperatur geregelt, die am Tag-Temperaturwähler (1) eingestellt ist. Im Display erscheint . Die Programmierung der Schaltuhr wird nicht berücksichtigt.
- Stellung „Absenken“ 

In dieser Stellung wird die Raumtemperatur ständig nach der Absenktemperatur geregelt. Im Display erscheint . Die Programmierung der Schaltuhr wird nicht berücksichtigt. Werkseitig ist die Absenkung auf 15 °C eingestellt.



## 4 Basic settings

### 4.1 Choose the operating mode

The operating mode switch (7, front folding page) allows you to set the control for your particular needs. After a certain time - the length of which depends on your property and outside weather conditions - the selected room temperature will be reached.

- Position "Program" 

The room temperature is controlled by the programmed settings. During warm-up periods, the temperature is controlled by means of the day-temperature selector (1) setting, and by the reduction temperature during the reduction phase.
- Position "Heating" 

The room temperature is constantly adjusted to the set day temperature. The display shows . Any programming is overridden.
- Position "Night setting" 

With this setting the room temperature is constantly set at the night temperature. The display shows . Any programming is overridden. The factory setting for this mode is 15 °C.



## 4 Les réglages de base

### 4.1 Choisir le mode de fonctionnement

Avec le commutateur de modes de fonctionnement (7, clapet frontal), vous pouvez adapter le mode de fonctionnement de votre installation à vos besoins. La température ambiante souhaitée est atteinte progressivement, la durée nécessaire dépendant de votre bâtiment et de la température extérieure.

- Position "Programme" 

Avec ce réglage, la température ambiante est réglée en fonction des données programmées. Pendant les périodes de chauffage, la température est régulée selon la température paramétrée sur le sélecteur de température jour (1), pendant la phase de baisse d'après la température d'abaissement.
- Position "Chauffage" 

Avec ce réglage, la température ambiante est constamment réglée en fonction de la température définie avec le sélecteur de température jour. Le symbole  apparaît à l'écran. La programmation de la minuterie n'est pas prise en considération.
- Position "Abaissement" 

Avec ce réglage, la température de la pièce est constamment réglée en fonction de la température nocturne. Le symbole  apparaît à l'écran. La programmation de la minuterie n'est pas prise en considération. L'abaissement est réglé sur 15 °C par le constructeur.

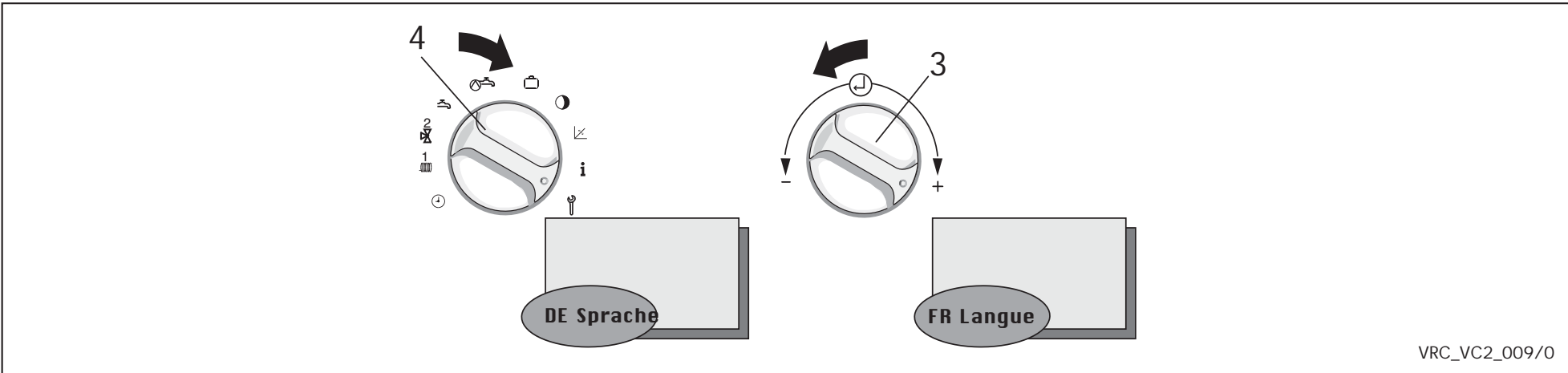
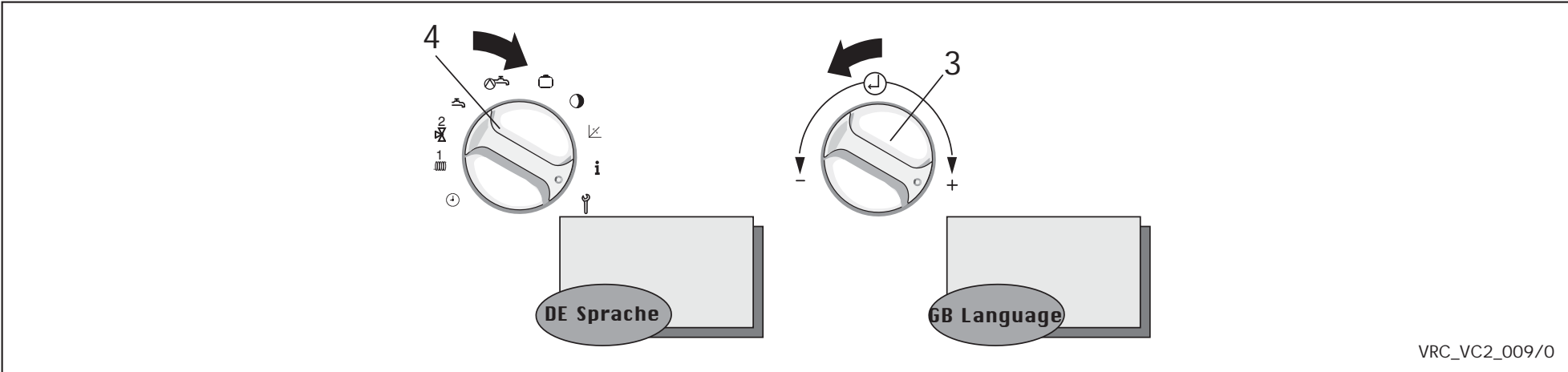
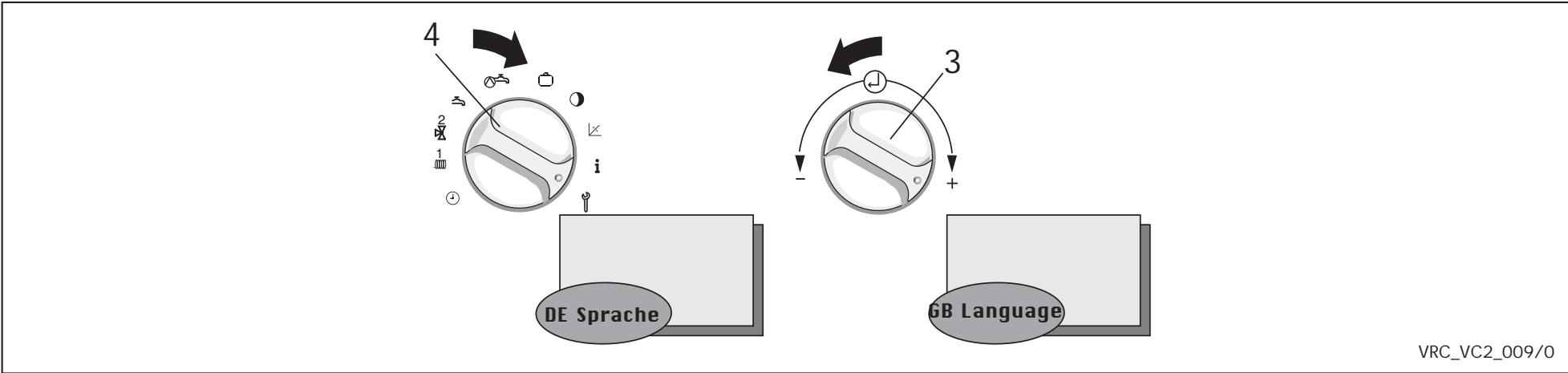

## 4.2 Landessprache wählen

☞ Der Regler wird werkseitig in der Landessprache „Deutsch“ bzw. „Spanisch“ ausgeliefert. Die Einstellung Ihrer Landessprache hat Ihr Installateur bei der Erstinbetriebnahme vorgenommen. Im Normalfall ist keine Änderung mehr erforderlich. Wollen Sie die Einstellung doch einmal ändern gehen Sie bitte wie folgt vor:

- Klappen Sie den Gerätedeckel (5) auf.
- Drehen Sie den Schalter (4) auf das Symbol  .  
Im Display erscheint die „**internationale Länderkennung**“ und der Schriftzug „**Sprache**“ in der jeweiligen Landessprache.
- Drehen Sie nun den Einsteller (3) nach rechts oder links und wählen Sie die gewünschte Sprache.

- Schließen Sie den Gerätedeckel (5).

☞ Die Einstellung wird automatisch gespeichert. Sie müssen diese also nicht mehr bestätigen.

## 4.2 Choose a language

☞ The control is pre-set by the factory to "German". The re-setting to the language required (English, French, ...) has already been done by your installer when the control was commissioned. Normally it is not necessary to re-set anything again. Should you wish to re-set the language yourself please proceed as follows:

- Open the control cover (5).
- Turn the switch (4) to symbol  .  
The display shows the flashing writing "International Country-Identification" and the text message "Language" in the corresponding language.
- Now turn the setting switch (3) left or right and choose the appropriate language.
- Close the control cover (5).

☞ Your setting is automatically saved. You do not need to confirm your choice.

## 4.2 Choix de la langue

☞ Le régulateur est livré avec réglage sur la langue allemande. C'est votre installateur qui a effectué le réglage sur la langue requise (anglais, français, ...) lors de la première mise en service. Normalement, aucune modification n'est plus nécessaire. Si vous désirez cependant modifier le réglage, veuillez procéder comme suit:

- Ouvrez le couvercle (5).
- Placez le commutateur (4) sur le symbole  .  
L'inscription „Désignation internationale des pays“ et l'inscription „Langue“ dans la langue nationale apparaît à l'écran et clignote.
- Tournez maintenant le sélecteur (3) vers la droite ou vers la gauche et choisissez la langue.

☞ Le réglage est mémorisé automatiquement. Vous n'êtes donc plus obligé(e) de le confirmer de nouveau.

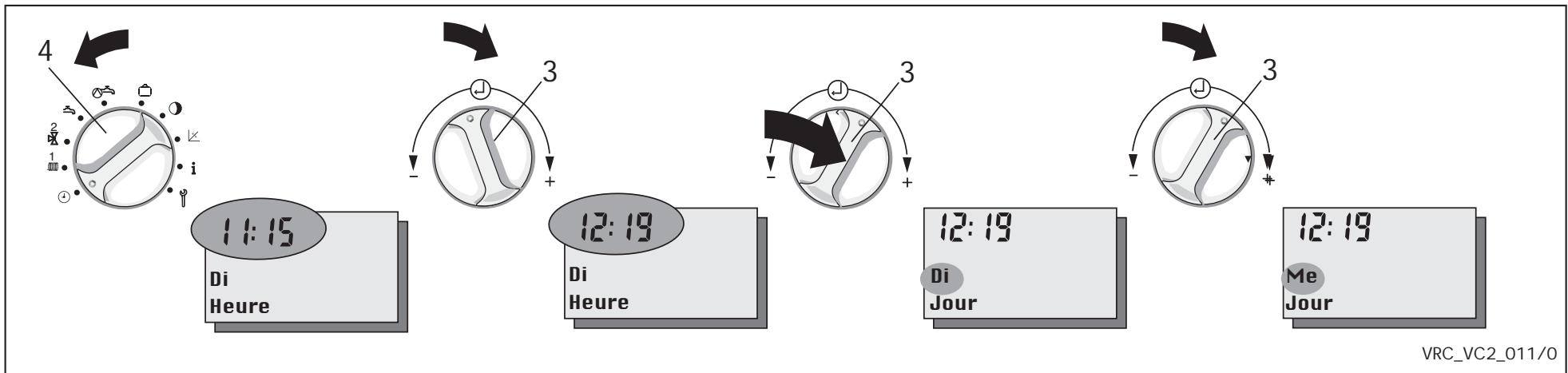
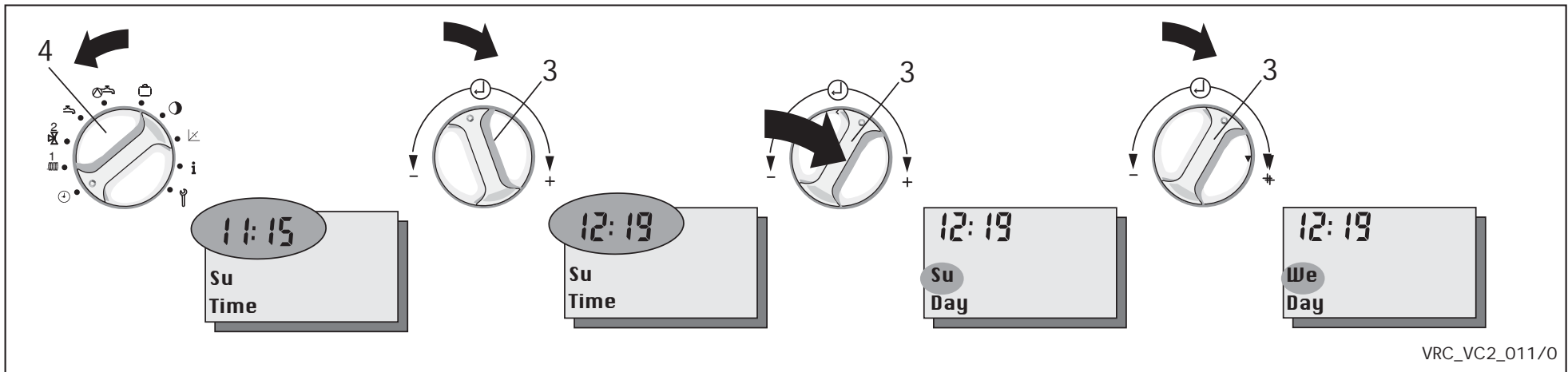
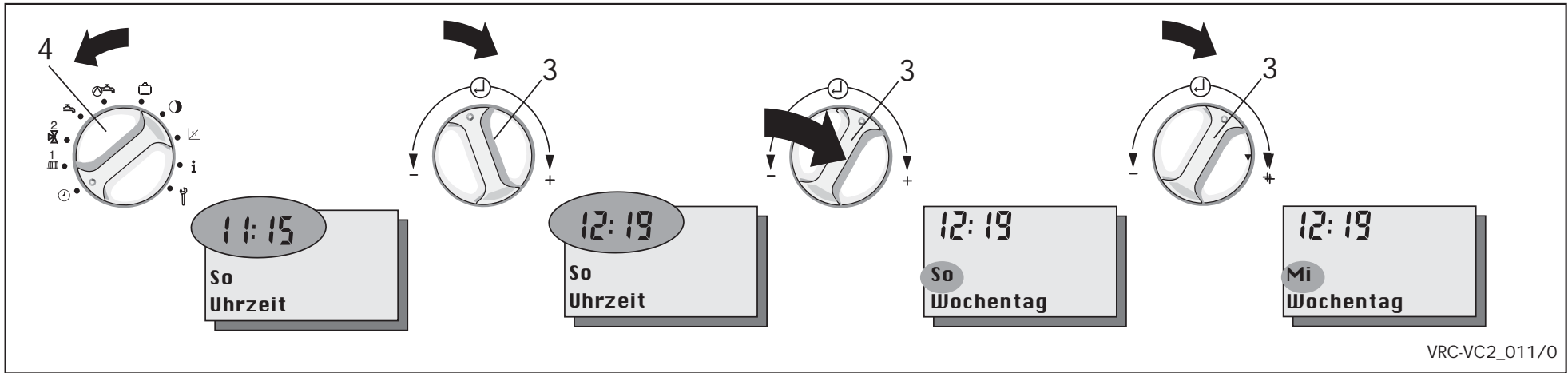



### 4.3 Uhrzeit und Wochentag einstellen

Wenn Ihr Gerät ist mit einem DCF-Empfänger ausgestattet ist, so synchronisiert dieser die Uhrzeit mit dem offiziellen deutschen Zeitsignal, wenn der Empfang möglich ist. Die Uhrzeit Ihres Regelgerätes stellt sich automatisch ein. Das gilt auch für die Umstellung von Sommer- auf Winterzeit und umgekehrt. Müssen Sie Uhrzeit oder Wochentag jedoch einmal ändern gehen Sie bitte wie folgt vor:

- Klappen Sie den Gerätedeckel (5) auf.
  - Drehen Sie den Schalter (4) auf das Symbol ☰.
  - Im Display erscheint eine blinkende Uhrzeit und der Schriftzug „Uhrzeit“.
  - Drehen Sie nun den Einsteller (3)
    - nach links, um die Uhrzeit zurückzustellen
    - nach rechts, um die Uhrzeit vorzustellen.
  - Drücken Sie den Einsteller (3). Im Display erscheint ein blinkender Wochentag mit dem Schriftzug „Wochentag“.
  - Nehmen Sie die Einstellung wie bei der Uhrzeit beschrieben für den Wochentag vor.
- ☞ Uhrzeit und Datum werden automatisch gespeichert. Sie müssen die neuen Werte also nicht bestätigen.

### 4.2 Date and time setting

(The DCF receiver system is not currently available in the UK)

If your control is fitted with a DCF receiver, the time for your thermostat will automatically adjusted and synchronised with the German standard time - if the signals can be received. This is also the case for changing from summer to winter time or vice versa.

Should you, however, need to adjust either time or date manually please proceed as follows:

- Open the control cover (5)
- Turn switch (4) to symbol ☰. The display shows a flashing time and the word “Time” next to it.
- Now turn the knob (3)
  - to the left to adjust time backwards
  - to the right to adjust time forward
- Press the knob (3) The display shows a flashing day with the wording “Day”.
- Follow the same steps as for time also for day adjusting.

☞ The new time and date are automatically saved, there is no need to confirm the new setting.

### 4.3 Réglage de l'heure et du jour

Si votre appareil est équipé d'un récepteur DCF (pas en France), l'heure de votre régulateur est réglé automatiquement. Il est synchronisé avec l'heure de l'horloge officielle allemande quand la réception est possible. Ceci vaut également pour le passage de l'heure d'été à l'heure d'hiver et inversement. Si vous devez modifier l'heure ou le jour, veuillez procéder comme suit:

- Ouvrez le couvercle de l'appareil (5).
  - Placez le commutateur (4) sur le symbole ☰.
  - A l'écran, l'inscription “Heure” et l'heure apparaissent ; l'heure clignote.
  - Tournez maintenant le sélecteur (3)
    - vers la gauche, pour retarder l'horloge
    - vers la droite, pour faire avancer l'horloge.
  - Appuyez sur le sélecteur (3). A l'écran, l'inscription “Jour” apparaît et le nom d'un des jours de la semaine clignote.
  - Effectuez le réglage du jour de la semaine comme celui de l'heure.
- ☞ L'heure et le jour sont mémorisés automatiquement. Vous n'êtes donc pas obligé(e) de confirmer les nouvelles valeurs.

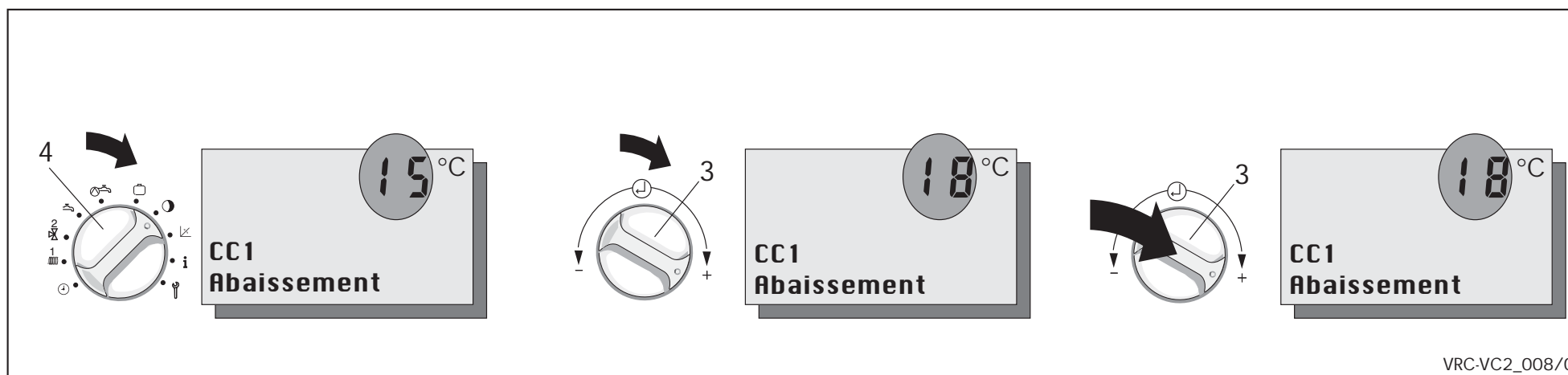
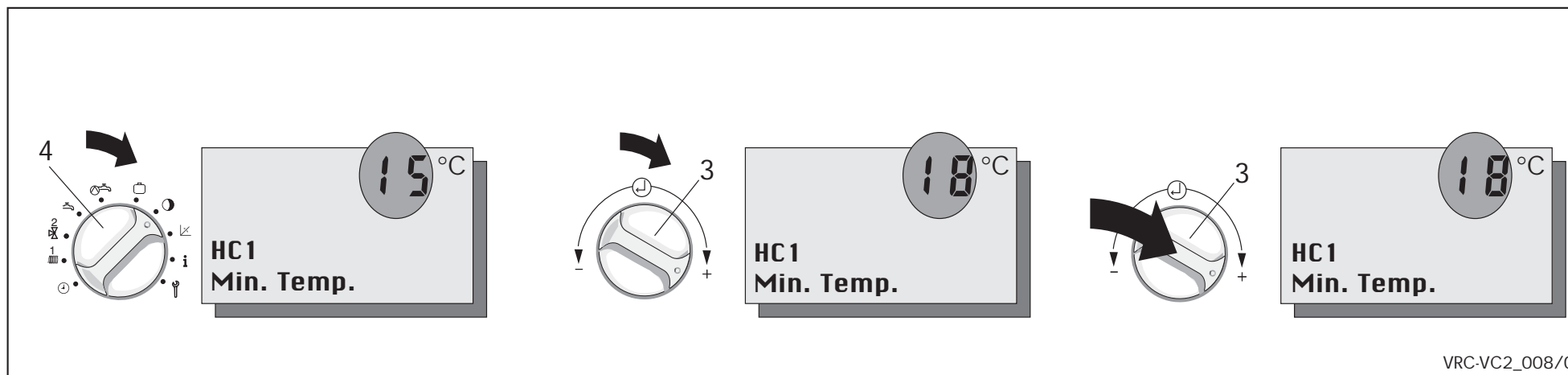
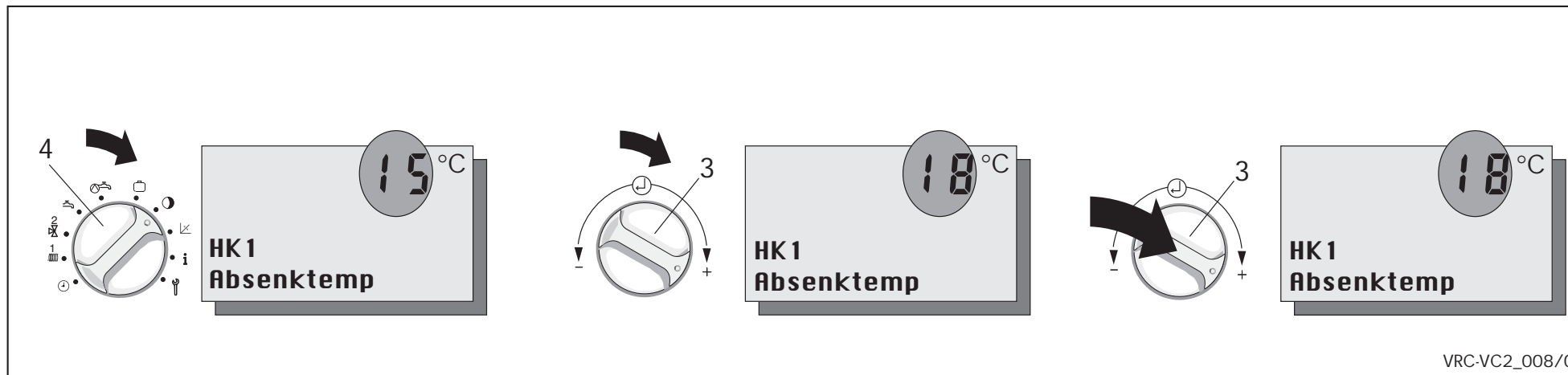

#### 4.4 Absenktemperatur einstellen

- Klappen Sie den Gerätedeckel (5) auf.
- Drehen Sie den Funktionsartenschalter (4) auf das Symbol .

Im Display erscheint eine blinkende 15 und die Anzeige „HK 1“ und „Absenktemp“.

- Drehen Sie nun den Einsteller (3)
  - nach links, um die Absenktemperatur zu verringern
  - nach rechts, um die Absenktemperatur zu erhöhen.
- ☞ Der Wert wird automatisch gespeichert. Sie müssen den neuen Wert also nicht bestätigen.
- ☞ Die Absenk-Temperatur kann in einem Bereich von 5 °C bis 20 °C verstellt werden.  
Die Einstellung der Absenktemperatur auf 0°C empfiehlt sich nur bei längerer Abwesenheit, da sie nur den Frostschutz der Anlage sicherstellt.
- Zur Einstellung der Absenk-Temperatur für den Heizkreis 2 drücken Sie auf den „Einsteller“ (3), um den Heizkreis 2 auszuwählen.  
Im Display erscheint eine blinkende 15 und die Anzeige „HK 2“ und „Absenktemp“.  
Stellen Sie die Absenk-Temperatur ein wie oben beschrieben.

#### 4.4 Adjusting night temperature

- Open the control cover (5)
- Turn switch (4) to symbol .

The display shows a flashing 15 and the words “HC1” and “Min. Temp.” next to it.

- Now turn the knob (3)
  - to the left to decrease the temperature
  - to the right to increase the temperature.
- ☞ The new temperature is automatically saved, there is no need to confirm the new setting.
- ☞ The reduction temperature can be adjusted within a range of 5 °C to 20 °C.  
The reduction temperature should only be set to 0 °C during long absences, as it ensures only that the system will be protected from frost.
- To set the reduction temperature for heating circuit 2, press the “Adjuster” (3) to select heating circuit 2.  
The display shows a flashing 15 and the words “HC 2” and “Min. Temp.” next to it.  
Set the reduction temperature as described above.

#### 4.4 Régler la température d'abaissement

- Ouvrez le couvercle de l'appareil (5).
- Placez le commutateur (4) sur le symbole .

Le nombre 15 et les inscriptions „CC 1“ et „Abaissement“ apparaissent à l'écran et le 15 clignote.

- Tournez maintenant l'ajusteur (3)
  - vers la gauche, pour réduire la température d'abaissement
  - vers la droite, pour faire augmenter la température d'abaissement
- ☞ La valeur est mémorisée automatiquement. Vous n'êtes donc pas obligé(e) de confirmer les nouvelles valeurs.
- ☞ La température d'abaissement peut être réglée dans une plage comprise entre 5 °C et 20 °C. Le paramétrage de la température d'abaissement à 0 °C est recommandé uniquement en cas d'absence prolongée afin de protéger l'installation du gel.
- Pour le paramétrage de la température d'abaissement du circuit de chauffage 2, pressez le sélecteur (3), afin de sélectionner le circuit de chauffage 2.  
Le nombre 15 et les inscriptions „CC 2“ et „Abaissement“ apparaissent à l'écran et le 15 clignote.  
Paramétrez la température d'abaissement tel que décrit ci-dessus.

Vorlauftemperatur  
Advance flow temp.  
Température aller

Heizkurven  
Heating curves  
Courbes de chauffage

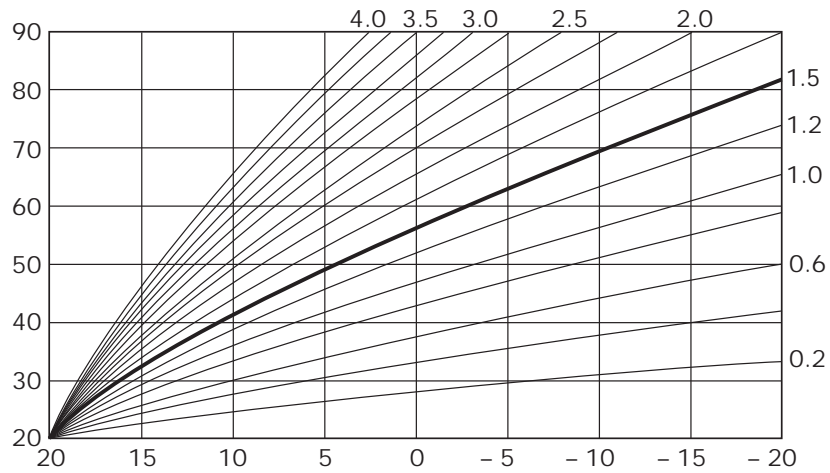

Außentemperatur  
Outside temperature  
Température extérieure VRC-VC2\_019/0

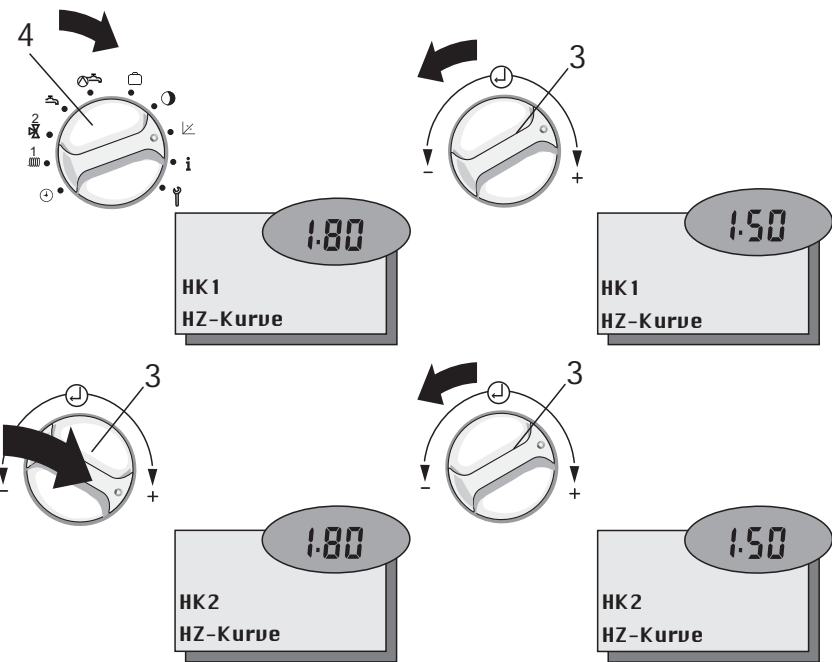

VRC-VC2\_010/1

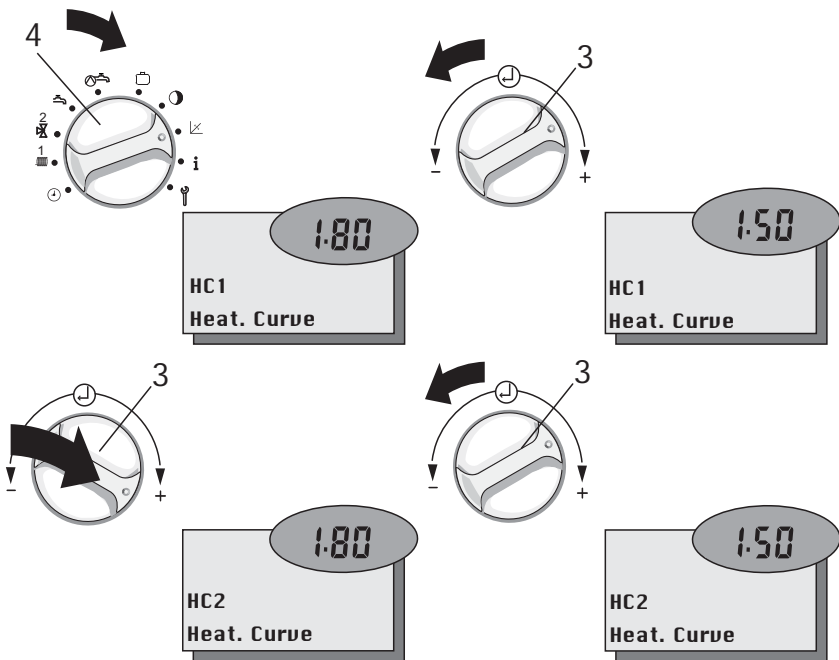

VRC-VC2\_010/1

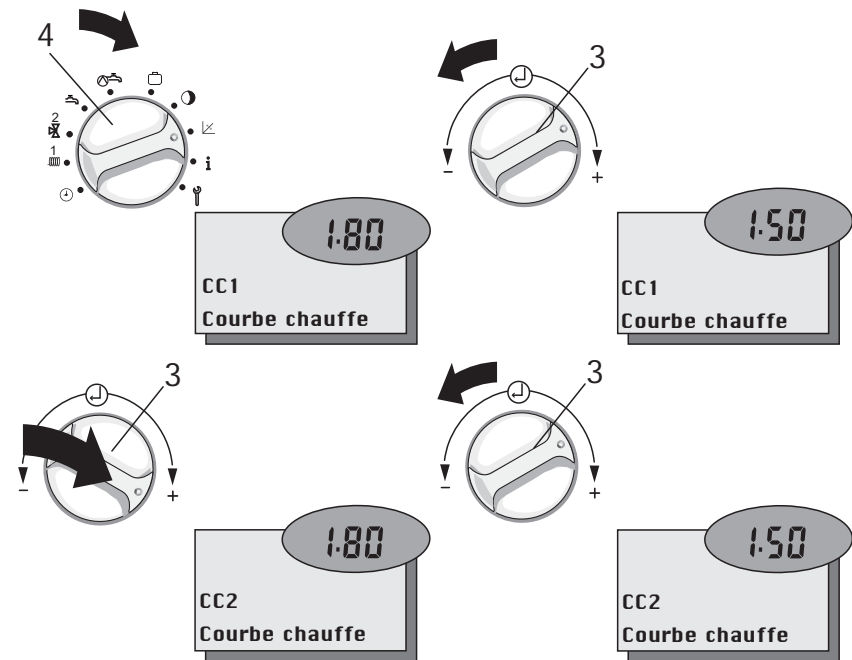

VRC-VC2\_010/1

#### 4.5 Heizkurve einstellen

Die Heizkurve beschreibt die Abhängigkeit der erforderlichen Vorlauftemperatur von der Außentemperatur.

Die Einstellung der Heizkurve hat Ihr Installateur bei der Erstinbetriebnahme vorgenommen. Im Normalfall ist keine Änderung mehr erforderlich.

Falls bei niedrigen Außentemperaturen trotz voll geöffneter Thermostatventile und geschlossener Türen und Fenster die gewünschte Raumtemperatur nicht erreicht wird, sollten Sie die Heizkurve korrigieren. Gehen Sie bitte wie folgt vor:

- Klappen Sie den Gerätedeckel (5) auf.
  - Drehen Sie den Schalter (4) auf das Symbol  .  
Im Display erscheint eine blinkende Zahl und der Schriftzug „Hz-Kurve“ und „HK 1“.
  - Wählen Sie den Heizkreis aus  
Heizkreis 1: ist bereits aktiv  
für Heizkreis 2 Einsteller (3) drücken.
  - Drehen Sie nun den Einsteller (3)
    - nach links, um den Wert zu verringern
    - nach rechts, um den Wert zu vergrößern.
- ☞ Der neue Wert wird automatisch gespeichert. Sie müssen ihn also nicht mehr bestätigen.

#### 4.5 Setting the heating curve

☞ The heating curve has been set by your installer when he commissioned your thermostat. Normally it is not necessary to change this setting. Should you, however, need to re-set the heating curve, proceed as follows:

- Open the control cover (5).
  - Turn switch (4) to symbol  .  
The display shows a flashing number and the word “Heat. Curve” and „HC1“.
  - Turn knob (3)
    - to the left, to decrease the value
    - to the right to increase the value
- ☞ The heating curve must be set correctly to match the design requirements of the heating system. e.g. 80°C flow, 60°C return at -1°C outside temperature, the heat curve parameter should be set around 2.6 to 2.8 to satisfy the heating demand.
- To set the heating curve for heating circuit 2, press the “Adjuster” (3) to select heating circuit 2.  
The display shows a flashing 15 and the words “HC 2” and “Heat. Curve” next to it.  
Set the heating curve as described above.
- ☞ The new value is saved automatically, there is no need to confirm the new setting.

#### 4.5 Réglage de la courbe de chauffage

☞ Le réglage de la courbe de chauffage a été effectué par votre installateur lors de la première mise en service. Normalement, aucune modification n'est plus nécessaire. Si vous désirez cependant modifier le réglage de la courbe de chauffage, veuillez procéder comme suit:

- Ouvrez le couvercle (5) de l'appareil.
  - Placez le commutateur (4) sur le symbole  .  
Un nombre qui clignote et l'inscription “Courbe chauff” et „CC1” apparaissent à l'écran.
  - Tournez maintenant le sélecteur (3)
    - vers la gauche, pour réduire la valeur,
    - vers la droite, pour faire augmenter la valeur.
  - Pour le paramétrage de la courbe de chauffage du circuit 2, pressez le sélecteur (3), afin de sélectionner le circuit de chauffage 2.  
Le nombre 15 et les inscriptions „CC 2” et „Abaissement” apparaissent à l'écran et le 15 clignote.  
Paramétrez la courbe de chauffage que décrit ci-dessus.
- ☞ La nouvelle valeur est mémorisée automatiquement. Vous n'êtes donc plus obligé(e) de la confirmer de nouveau.

Anzeige Display Affichage	HK1 Heizzeiten HC1 Heating settings CC1 Périodes de chauffage	HK2 Heizzeiten HC2 Heating settings CC2 Périodes de chauffage	Warmwasser- zeiten Hot water settings Périodes E.C.S.	Zirkulations- zeiten Circulation settings Périodes de circulation	HK1 Nachttemp. HC1 Night temperature CC1Température d'abaissement	HK2 Nachttemp. HC2 Night temperature CC2Température d'abaissement	HK1 Heizkurve HC1 Heating curve CC1 Courbe de chauffage	HK2 Heizkurve HC1 Heating curve CC2 Courbe de chauffage
Allgemein General En général					15°C	15°C	1,2	1,2
Mo bis Fr Mo - Fr Du lu au ve	06:00 - 22:00	06:00 - 22:00	06:00 - 22:00	06:00 - 22:00				
Sa Sa Sa	07:30 - 23:30	07:30 - 23:30	07:30 - 23:30	07:30 - 23:30				
So Su Di	07:30 - 22:00	07:30 - 22:00	07:30 - 22:00	07:30 - 22:00				

## 5 Zeitprogramme einstellen

Das Regelgerät kann zwei Heizkreise steuern.

Darüber hinaus kann die Warmwasserbereitung und die Zirkulationspumpe gesteuert werden.

### 5.1 Werkseitige Einstellungen

Werkseitig sind sinnvolle Zeitprogramme für die einzelnen Kreise voreingestellt.

Der nebenstehenden Tabelle können Sie die werkseitigen Einstellungen entnehmen.

Sind Sie mit den Einstellungen zufrieden brauchen Sie keine weiteren Änderungen mehr vorzunehmen.

Wollen Sie die eine oder andere Einstellung ändern, gehen Sie bitte in das entsprechende Kapitel der Bedienungsanleitung.

#### **Tipp!**

Bei geänderten Einstellungen ist es sinnvoll, die Daten in die freien Felder der nebenstehenden Tabelle einzutragen.

## 5 Setting the timer programs

The system can control two heating circuits – plus the hot-water supply and the circulation pump.

### 5.1 Pre-set values

The timer programs for the individual circuits are factory adjusted to normal default settings. The opposite table shows all values which already have been pre-set. If you are happy with those settings there is no need for any further action.

Should you wish to change the one or other settings please look at the respective chapter in the instructions.

#### **HINT !**

You might find it helpful to enter any changed settings into the empty boxes of the table opposite.

## 5 Paramétrage des programmes temps

La régulation peut commander deux circuits de chauffage.

Il peut en outre piloter la préparation d'eau chaude et la pompe de recyclage.

### 5.1 Réglages du constructeur

Des programmes temps recommandés pour chacun des circuits sont pré-réglés en usine.

Le tableau ci-contre donne les réglages du constructeur.

Si ces réglages vous conviennent, aucune modification n'est nécessaire.

Si vous désirez faire telle ou telle modification, veuillez vous reporter au chapitre correspondant des instructions de service.

#### **UN "TUYAU"!**

En cas de modification des réglages, il peut être utile de noter les diverses données et de les inscrire dans les cases vides du tableau ci-contre

**5:30 8:00**  
**Mo-Fr**  
**Fenster 1**

**11:30 13:45**  
**Mo-Fr**  
**Fenster 2**

**18:00 22:30**  
**Mo-Fr**  
**Fenster 3**

VRC\_VC\_135/1

**5:30 8:00**  
**Mo-Fr**  
**Programme 1**

**11:30 13:45**  
**Mo-Fr**  
**Programme 2**

**18:00 22:30**  
**Mo-Fr**  
**Programme 3**

VRC\_VC\_135/1

**5:30 8:00**  
**Lu-De**  
**Fenêtre hor. 1**

**11:30 13:45**  
**Lu-De**  
**Fenêtre hor. 2**

**18:00 22:30**  
**Lu-De**  
**Fenêtre hor. 3**

VRC\_VC\_135/1



## 5.2 Übersicht Zeitprogramme

Für jeden Heizkreis, sowie für die Warmwasserbereitung können Sie bis zu drei Heizzeiten pro Tag programmieren, die in sogenannten Fenstern angezeigt werden, z. B.

Fenster 1:

Heizung an: 5:30

Heizung aus: 8:00

Fenster 2:

Heizung an: 11:30

Heizung aus: 13:45

Fenster 3:

Heizung an: 18:00

Heizung aus: 22:30

Die Heizzeiten können Sie für die Blöcke

Montag bis Sonntag (Mo-So)

Montag bis Freitag (Mo-Fr)

Samstag bis Sonntag (Sa-So)

oder für einzelne Tage (Mo, Di, Mi, Do, Fr, Sa, So) eingeben.

Die Ansteuerung der Zirkulationspumpe erfolgt ebenfalls über maximal drei Zeitfenster pro Tag.

## 5.2 Overview

You can program each heating circuit and the hot water supply to activate up to three times a day, using a "windows"-type system. For example,

Programme 1:

Heating start: 5:30

Heating stop: 8:00

Programme 2:

Heating start: 11:30

Heating stop: 13:45

Programme 3:

Heating start: 18:00

Heating stop: 22:30

These heating periods can be entered for sets of days, like

Monday to Sunday

Monday to Friday

Saturday to Sunday

or individual days (Mo, Tu, We, Th, Fr, Sa, Su).

The activation of the circulation pump is also carried out via a maximum of three "time windows" per day.

☞ The secondary circulation pump function requires a additional PCB accessory for the UK market. This is available from Vaillant.

## 5.2 Présentation générale

Pour chaque circuit de chauffage ainsi que pour la préparation d'eau chaude, vous pouvez programmer jusqu'à trois périodes de chauffage par jour qui seront affichées dans lesdites fenêtres, par ex.

Fenêtre 1:

Mise en marche du chauffage: 5:30

Arrêt du chauffage: 8:00

Fenêtre 2:

Mise en marche du chauffage: 11:30

Arrêt du chauffage: 13:45

Fenêtre 3:

Mise en marche du chauffage: 18:00

Arrêt du chauffage: 22:30

Vous pouvez définir ces périodes de chauffage pour les blocs

Lundi à dimanche (Lu - Di)

Lundi à vendredi (Lu - Ve)

Samedi à dimanche (Sa - Di)

ou pour des jours isolés (Lu, Ma, Me, Je, Ve, Sa, Di).

Le pilotage de la pompe de recyclage s'effectue également par trois fenêtres de temps maximum par jour.

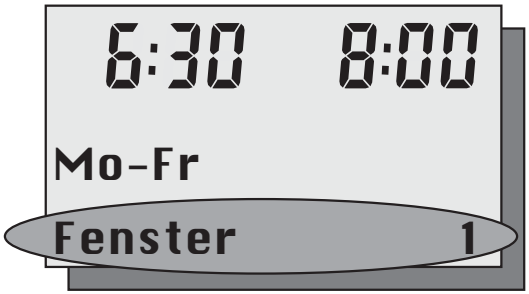
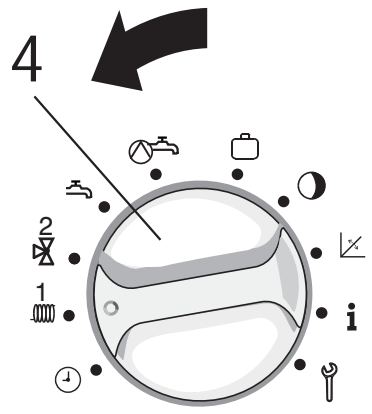

VRC-VC2\_013/0

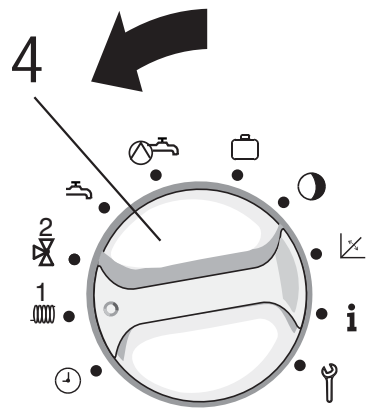

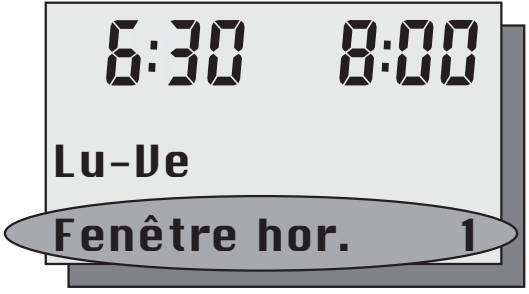
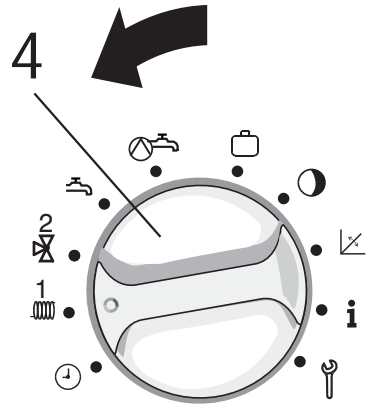

VRC-VC2\_013/0



VRC-VC2\_013/0

### 5.3 Heizkreis wählen

- Klappen Sie den Gerätedeckel (5) auf.
- Drehen Sie den Schalter (4) auf  für Heizkreis 1 bzw.  für Heizkreis 2.

Im Display erscheint blinkend „Fenster 1“ mit den vorgegebenen Wochentagen, z. B. Montag bis Freitag.

### 5.4 Heizzeiten einstellen

Das Einstellen der Heizzeiten läßt sich am besten anhand eines Beispiels erklären. Spielen Sie das Beispiel einmal durch (es dauert keine zehn Minuten) und Sie werden sehen wie einfach diese Programmierung ist.

Die Heizung soll für Heizkreis 1 zu folgenden Zeiten in Betrieb gehen:

von Montags bis Freitags:



Heizung an: 5:30  
Heizung aus: 9:00  
Heizung an: 17:00  
Heizung aus: 22:00

von Samstags bis Sonntags:

Heizung an: 8:00  
Heizung aus: 23:00

### 5.3 Selection of heating circuit

Proceed as follows:

- Open the control cover (5).
- Turn switch (4) to symbol  for heating circuit 1 or  for heating circuit 2.

The display shows a flashing “Programme 1” with the chosen days, e.g. Monday - Friday.

### 5.4 Programming heating periods

The programming of heating periods is best explained with an example. Try the example setting (it won't take more than 10 minutes) and you will see how easy the programming is.

Heating should come on during the following times:

Monday – Friday

Heating on: 5.30  
Heating off: 9.00  
Heating on: 17.00  
Heating off: 22.00

Saturday - Sunday

Heating on: 8.00  
Heating off: 23.00

### 5.3 Sélection des circuits de chauffage

Procédez comme suit:

- Ouvrez le couvercle de l'appareil (5).
- Tournez le commutateur (4) sur le symbole:

 pour le circuit de chauffage 1 ou

 pour le circuit de chauffage 2.

A l'écran, l'inscription “Fenêtre hor. 1” apparaît en clignotant avec les jours de la semaine prédéfinis, par exemple lundi à vendredi.

### 5.4 Programmation des périodes de chauffage

Le mieux est d'expliquer la programmation des périodes de chauffage à l'aide d'un exemple. Procédez une seule fois en suivant la description (cela vous demandera moins de dix minutes) et vous constaterez vous-même la simplicité de cette programmation.

Le chauffage doit être activé pendant les périodes suivantes:

du lundi au vendredi:

Mise en marche du chauffage: 5:30  
Arrêt du chauffage: 9:00  
Mise en marche du chauffage: 17:00  
Arrêt du chauffage: 22:00

du samedi au dimanche:

Mise en marche du chauffage: 8:00  
Arrêt du chauffage: 23:00

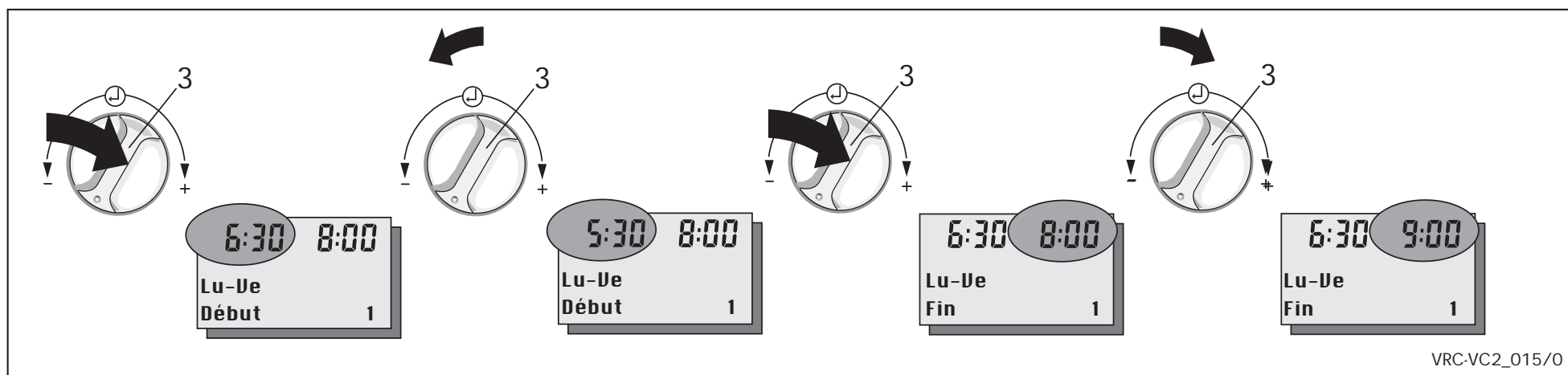
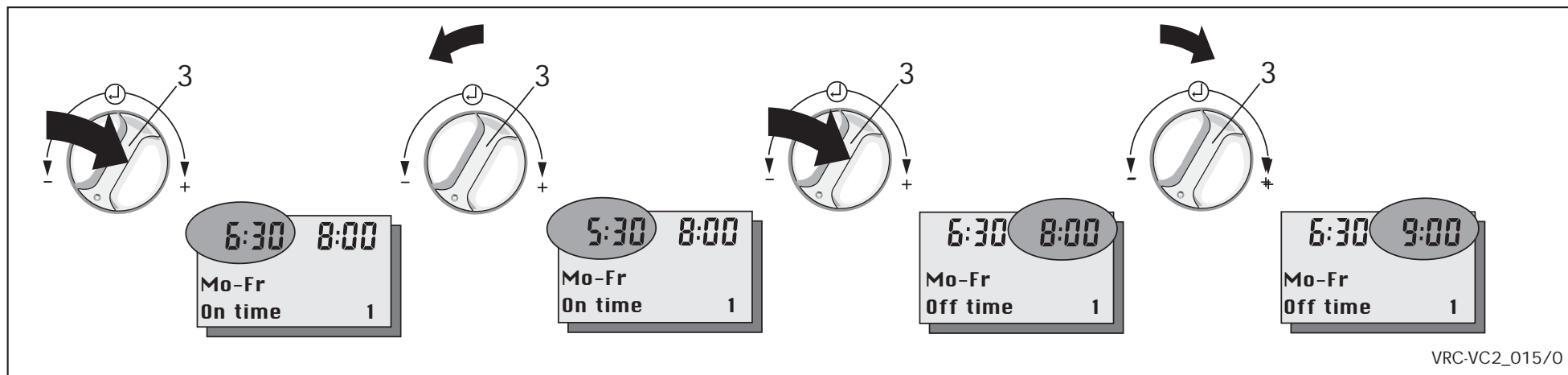
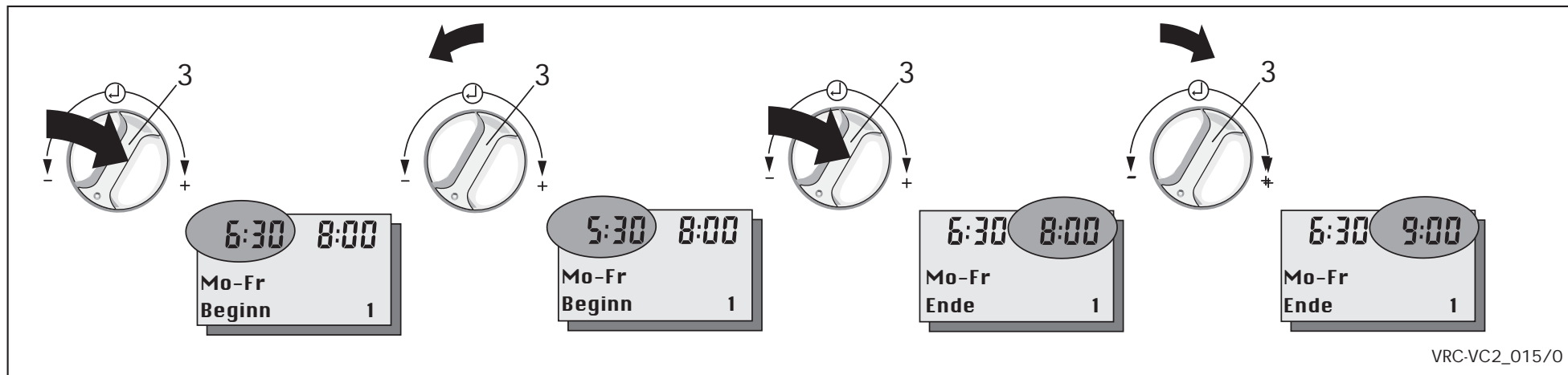

#### 5.4 Heizzeiten einstellen (Fortsetzung)

- Drücken Sie den Einsteller (3) bis die linke Uhrzeit blinkt.  
Im Display steht in der Klarschriftzeile „**Beginn 1**“, d. h. Sie bestimmen den Einschaltzeitpunkt der Heizung für das 1. Schaltfenster.
  - Drehen Sie den Einsteller (3) nach links bis im Display oben links „**5:30**“ erscheint.
  - Drücken Sie den Einsteller (3) bis die rechte Uhrzeit blinkt.  
Im Display steht in der Klarschriftzeile „**Ende 1**“, d. h. Sie bestimmen den Ausschaltzeitpunkt der Heizung für das 1. Schaltfenster.
  - Drehen Sie den Einsteller (3) nach rechts bis im Display oben rechts „**9:00**“ erscheint.
- ☞ Die Werte werden automatisch gespeichert. Sie müssen die neuen Eingaben also nicht mehr bestätigen.

Damit haben Sie das erste Zeitfenster schon programmiert.

#### 5.4 Programming heating periods (cont.)

- Press the button (3) until the time on the left starts flashing.  
The display shows “On Time 1”, which means you are setting the starting time for heating period 1.
  - Turn button (3) to the left until “**5:30**” appears on the upper left of the display.
  - Press button (3) until the time on the right starts flashing.
  - The display shows “**Off Time 1**”, which means you are setting the off time for heating for period 1.
  - Turn button (3) to the right until “**9:00**” appears on the upper right of the display.
- ☞ All new settings are automatically saved, there is no need to confirm your settings.

Heating period 1 has now been programmed.

#### 5.4 Programmation des périodes de chauffage (suite)

- Appuyez sur le sélecteur (3) jusqu'à ce que l'heure de gauche clignote.  
A l'écran, "**Début 1**" apparaît dans la ligne de texte, c'est-à-dire que vous déterminez le moment de mise en marche du chauffage pour la première fenêtre de commutation.
  - Tournez le sélecteur (3) vers la gauche jusqu'à ce que "**5:30**" apparaisse en haut à gauche.
  - Appuyez sur le sélecteur (3) jusqu'à ce que l'heure de droite clignote.  
A l'écran, "**Fin 1**" apparaît dans la ligne de texte, c'est-à-dire que vous déterminez l'heure d'arrêt du chauffage pour la première fenêtre de commutation.
  - Tournez le sélecteur (3) vers la droite jusqu'à ce que "**9:00**" apparaisse en haut à droite.
- ☞ Les valeurs sont mémorisées automatiquement. Vous n'êtes donc plus obligé(e) de confirmer les nouvelles valeurs.

Et voilà, vous avez déjà programmé la première fenêtre de périodes. Ce n'était pas bien difficile, ne trouvez-vous pas ?

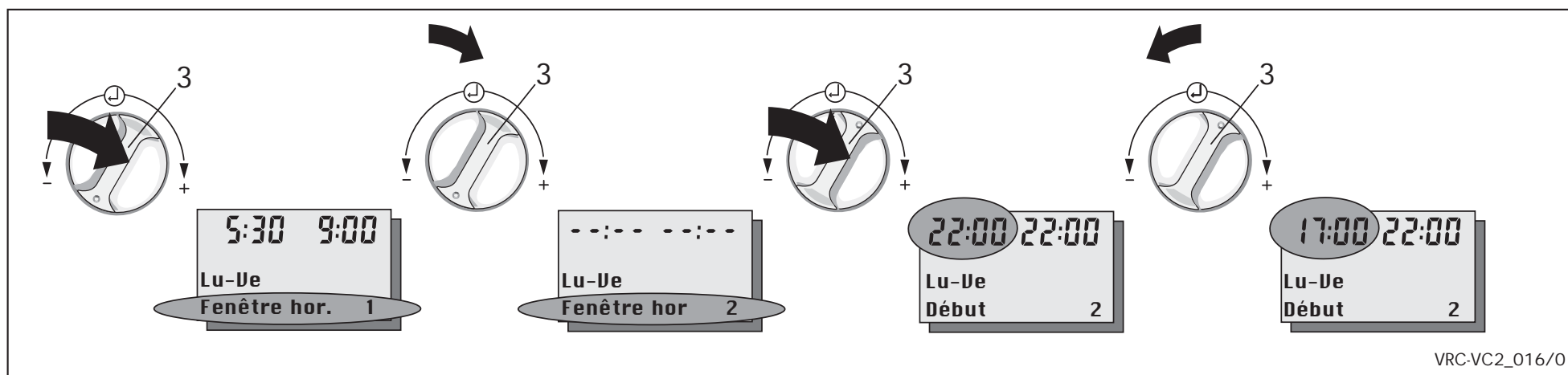
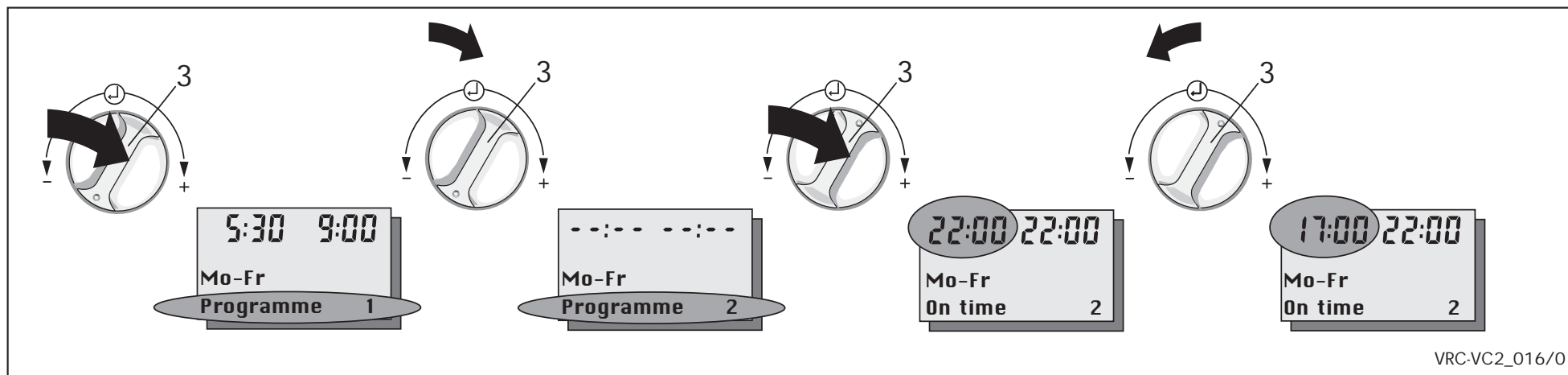
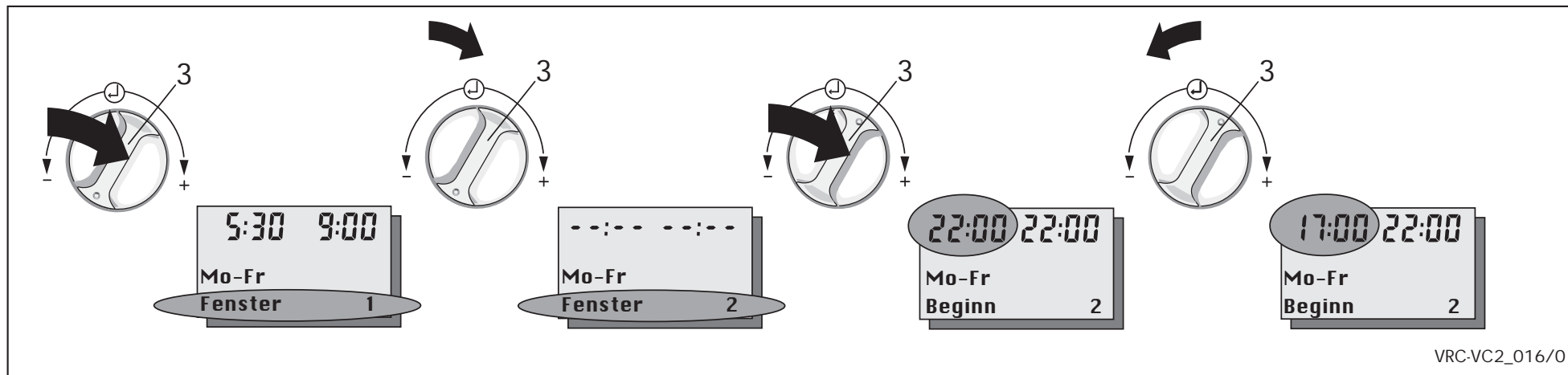

### 5.4 Heizzeiten einstellen (Fortsetzung)

Nun soll das zweite Zeitfenster programmiert werden:

- Drücken Sie den Einsteller (3) bis die Zeile „**Fenster 1**“ im Display blinkt.
- Drehen Sie den Einsteller (3) nach rechts (vor) bis die Zeile „**Fenster 2**“ im Display erscheint.

Im Display erscheint „- :- -“, wenn Ein- und Ausschaltzeitpunkt gleich sind. Andernfalls erscheinen die eingestellten Uhrzeiten im Display.

- Drücken Sie den Einsteller (3) bis die linke Uhrzeit blinkt.  
Jetzt erscheinen immer die Zeiten im Display (auch wenn Ein- und Ausschaltzeitpunkt gleich sind).  
Im Display steht in der Klarschriftzeile „**Beginn 2**“, d. h. Sie bestimmen den Einschaltzeitpunkt der Heizung in Fenster 2.
- Stellen Sie die Uhrzeiten für Fenster 2 genauso ein wie für Fenster 1 beschrieben.

Damit ist auch das zweite Zeitfenster programmiert, d. h. für unser Beispiel, die Einstellzeiten für Montag bis Freitag sind eingegeben.

### 5.4 Programming heating periods (cont.)

Now we program the second window:

- Press knob (3) until the display “**Programme 1**” is flashing.
- Turn the knob (3) to the right until the display shows “**Programme 2**”. The display will show „- :- -“, if the set on and off times are the same. In all other cases the normal time settings will be shown.
- Press the knob (3) until the heating on time (upper left of the display) starts flashing.  
From now on you will always see the actual programmed time displayed (even if starting and stopping times are the same).  
The display shows “**On Time 2**”, which means you are setting the starting time for heating programme 2.
- Adjust the timer setting for programme 2 in the same way as described for window 1.

Thus, the second window is also programmed, i.e. (for our example) the setting times for Monday to Friday are entered.

### 5.4 Programmation des périodes de chauffage (suite)

Il faut maintenant programmer la deuxième fenêtre de périodes:

- Appuyez sur le sélecteur (3) jusqu'à ce que la ligne "**Fenêtre hor. 1**" clignote à l'écran.
- Tournez le sélecteur (3) vers la droite (avance) jusqu'à ce que la ligne "**Fenêtre hor. 2**" apparaisse à l'écran.  
"-:-" apparaît à l'écran quand l'heure de mise en marche et d'arrêt sont identiques. Sinon, les heures normales apparaissent à l'écran.
- Appuyez sur le sélecteur (3) jusqu'à ce que l'heure de gauche clignote.  
A partir de ce point, les heures apparaissent toujours à l'écran (même si l'heure de mise en marche et d'arrêt sont identiques).  
A l'écran, "**Début 2**" apparaît dans la ligne de texte, c'est-à-dire que vous déterminez l'heure de mise en marche du chauffage dans la fenêtre 2.
- Paramétrez les heures pour la fenêtre 2 tel que décrit pour la fenêtre 1.

Ainsi, la seconde fenêtre temps est également programmée, c'est-à-dire pour notre exemple, les temps de réglage du lundi au vendredi sont entrés.

5:30 9:00  
Mo-Fr  
Fenster 1

5:30 9:00  
Mo-Fr  
Wochentag 1

--:-- --:--  
Sa-Su  
Wochentag 1

7:30 22:00  
Sa-Su  
Beginn 1

VRC-VC2\_017/0

5:30 9:00  
Mo-Fr  
Programme 1

5:30 9:00  
Mo-Fr  
Day 1

--:-- --:--  
Sa-Su  
Day 1

7:30 22:00  
Sa-Su  
On time 1

VRC-VC2\_017/0

5:30 9:00  
Lu-Üe  
Fenêtre 1

5:30 9:00  
Lu-Üe  
Jour 1

--:-- --:--  
Sa-Di  
Jour 1

7:30 22:00  
Sa-Di  
Début 1

VRC-VC2\_017/0



### 5.4 Heizzeiten einstellen (Fortsetzung)

Jetzt fehlen nur noch die Zeiten für das Wochenende:

- Drücken Sie den Einsteller (3) bis die Zeile „**Fenster 2**“ im Display blinkt.
- Drehen Sie den Einsteller (3) nach links bis die Zeile „**Fenster 1**“ im Display erscheint.
- Drücken Sie den Einsteller (3) bis die Wochentage „**Mo-Fr**“ im Display blinken.  
Im Display steht in der Klarschriftzeile „**Wochentag 1**“.
- Drehen Sie den Einsteller (3) nach rechts bis die Wochentage „**Sa-So**“ im Display blinken.
- Drücken Sie den Einsteller (3) bis die linke Uhrzeit blinkt.  
Im Display steht in der Klarschriftzeile „**Beginn 1**“, d. h. Sie bestimmen den Einschaltzeitpunkt der Heizung in Fenster 1 für das Wochenende.
- Stellen Sie die Heizzeiten ein wie für das erste Fenster von Mo-Fr beschrieben.

Damit ist die Programmierung für das Beispiel komplett durchgeführt und Sie können nun die Heizzyklen Ihren individuellen Bedürfnissen anpassen.

### 5.4 Programming heating periods (cont.)

Now we have to set the timings for weekends:

- Press knob (3) again until the display shows "**Programme 2**" are flashing in the display.
- Turn the knob (3) to the left until the display shows "**Programme 1**".
- Press knob (3) again until days "**Mo-Fr**" are flashing in the display. The display now shows "**Day 1**" in clear writing.
- Turn knob (3) to the right until the days "**Sa-Su**" are flashing in the display.
- Press button (3) until the time display on the left of the display starts flashing. The display shows "**On Time 1**", which means you are setting the starting time for heating programme 1 on weekends.
- Set the heating times as described for the first programme from Mo-Fr.

That concludes the programming of our example settings. You can now adjust your heating cycles to your personal preferences.

### 5.4 Programmation des périodes de chauffage (suite)

Seules manquent maintenant les heures de la fin de semaine:

- Appuyez sur le sélecteur (3) jusqu'à ce que la ligne "**Fenêtre hor. 2**" clignote à l'écran.
  - Tournez le sélecteur (3) vers la gauche jusqu'à ce que la ligne "**Fenêtre hor. 1**" apparaisse à l'écran.
  - Appuyez sur le sélecteur (3) jusqu'à ce que les jours "**Lu-Ve**" clignent à l'écran.  
A l'écran, "**Fonct° jour 1**" apparaît dans la ligne de texte.
  - Tournez le sélecteur (3) vers la droite jusqu'à ce que les jours "**Sa-Di**" clignent à l'écran.
  - Appuyez sur le sélecteur (3) jusqu'à ce que l'heure de gauche clignote.  
A l'écran, "**Début 1**" apparaît dans la ligne de texte, c'est-à-dire que vous déterminez l'heure d'arrêt du chauffage dans la fenêtre 1 pour la fin de semaine.
  - Paramétrez les temps de chauffage tel que décrit pour la première fenêtre de lundi à vendredi.
- L'exemple de programmation est ainsi achevé et vous pouvez adapter maintenant les cycles de chauffage à vos besoins personnels.

### 5.5 Warmwasserzeiten einstellen

Mit Ihrem Regelgerät können Sie bis zu drei Warmwasserzeiten pro Tag programmieren. **Der Schalter 4 unter dem Gerätedeckel muß auf Symbol  stehen.** Die programmierten Zeiten werden in sogenannten Fenstern angezeigt (siehe Seite 24).

Da die Programmierung analog zu den Heizzeiten durchzuführen ist, fahren Sie bitte fort, wie auf den Seiten 26 bis 33 beschrieben.

### 5.5 Set hot water supply periods

Your thermostat allows you to program up to 3 periods of time per day for the supply of hot water. **Switch 4 underneath the control cover has to be set to symbol .**

The programmed timings are displayed in periods (see page 24).

The programming for hot water is performed in exactly the same manner as programming heating times, which is described on pages 26 to 33.

☞ In GB you can only programme the warm-start of the Aqua-Comfort system of Vaillant combination boilers (e.g. ecoMAX 800 series).

### 5.5 Réglage des périodes d'eau chaude

Votre régulation vous permet de programmer jusqu'à trois périodes d'eau chaude par jour. **Le commutateur 4 situé au-dessous du couvercle de l'appareil doit être placé sur le symbole .** Les périodes programmées sont affichées dans les fenêtres (voir page 24).

Comme la programmation doit être réalisée de façon analogue à celle des périodes de chauffage, veuillez continuer en suivant les instructions des pages 26 à 33.

### 5.6 Zirkulationszeiten einstellen

Als Zubehör zum Gerät ist eine Zirkulationspumpe erhältlich.

Ist Ihre Anlage mit einer Zirkulationsleitung ausgestattet, können Sie mit Ihrem Regelgerät bis zu drei Zirkulationszeiten pro Tag programmieren.

**Der Schalter 4 unter dem Gerätedeckel muß auf Symbol  stehen.**

Die programmierten Zeiten werden in sogenannten Fenstern angezeigt (siehe Seite 24).

Da die Programmierung analog zu den Heizzeiten durchzuführen ist, fahren Sie bitte fort, wie auf den Seiten 26 bis 33 beschrieben.

### 5.6 Set circulating periods

A circulation pump is available as an accessory to your appliance. Should your appliance already have a circulation pump you can program with your thermostat up to 3 operation periods per day.

**Switch 4 underneath the appliance cover has to be set to symbol .**

The programmed timings are displayed in periods (see page 24).

The programming is performed in exactly the same manner as programming heating times, which is described on pages 26 to 33.

### 5.6 Réglage des périodes de recyclage

Une pompe de recyclage est disponible comme accessoire. Si votre installation est équipée d'une boucle de recyclage, vous pouvez programmer jusqu'à trois périodes de recyclage par jour.

**Le commutateur 4 situé au-dessous du couvercle de l'appareil doit être placé sur le symbole .** Les périodes programmées sont affichées dans les fenêtres (voir page 24).

Comme la programmation doit être réalisée de façon analogue à celle des périodes de chauffage, veuillez continuer en suivant les instructions des pages 26 à 33.

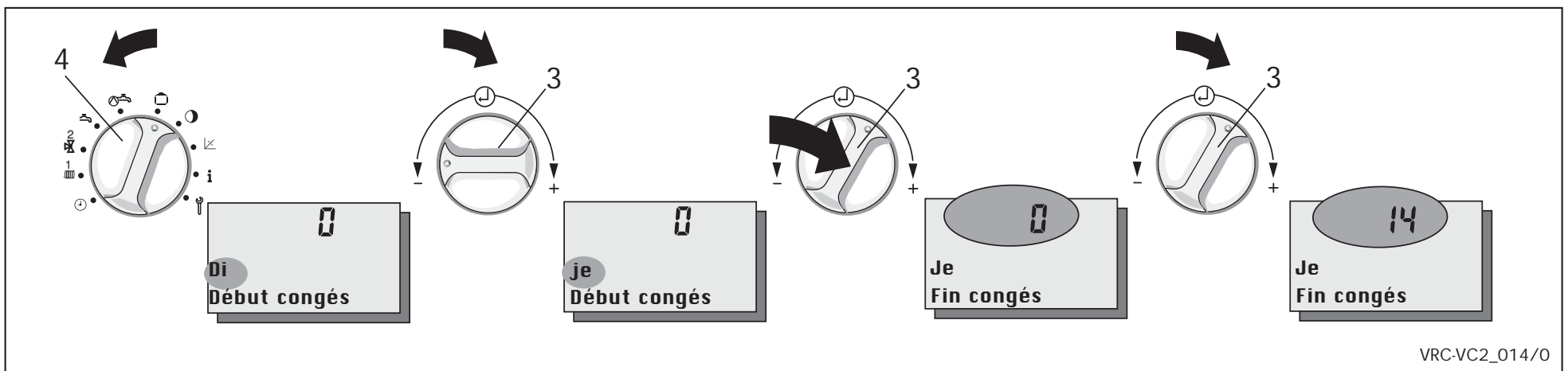
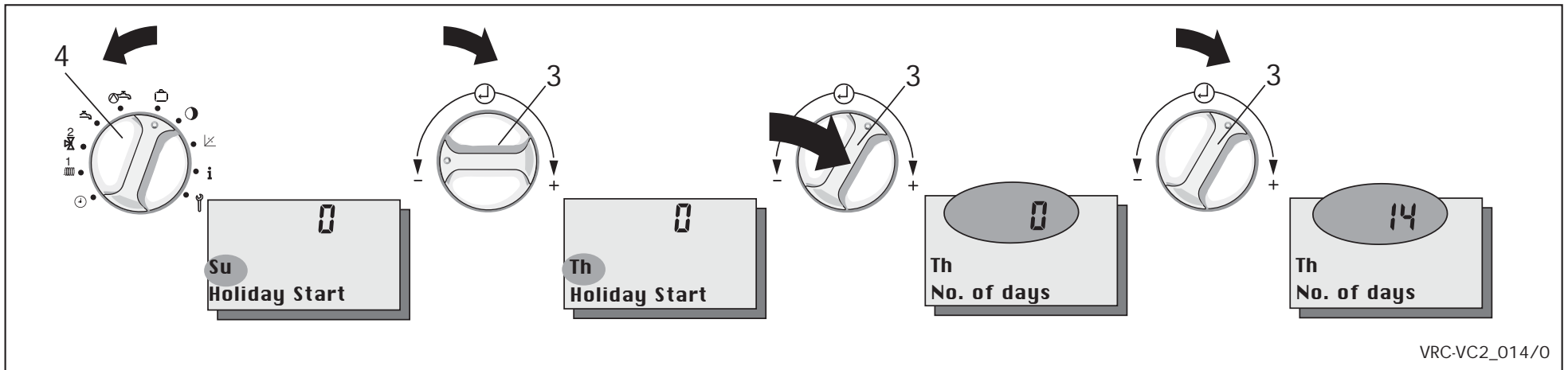
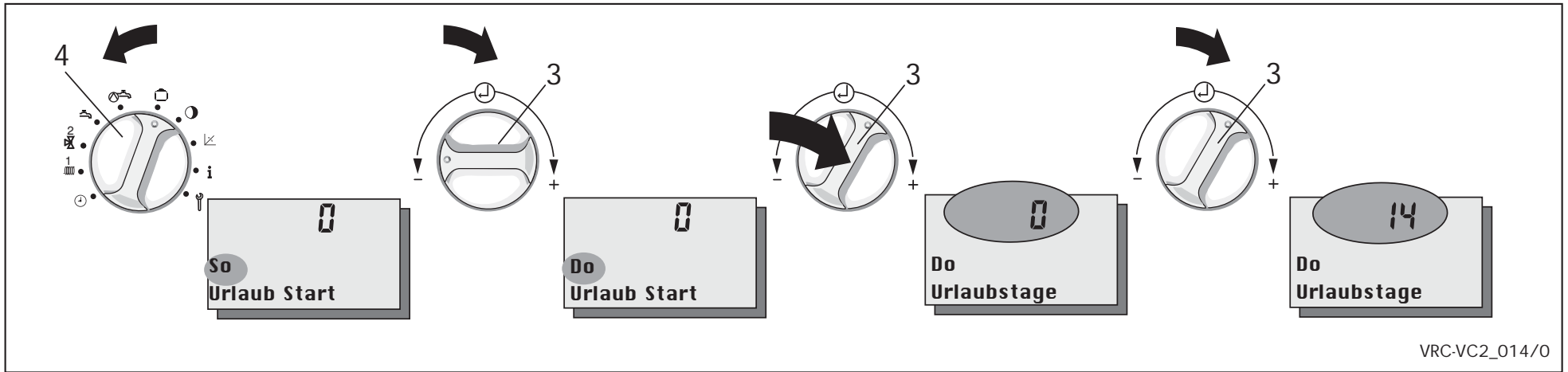

## 5.7 Ferienprogramm

Ihr Gerät hat ein Ferienprogramm, mit dem Sie Heizung, Warmwasser und Zirkulation für die Dauer Ihres Urlaubs abschalten oder absenken können. Diese Funktion kann 6 Tage vor Urlaubsbeginn gestartet werden. Bitte beachten Sie, dass das Ferienprogramm nur wirksam ist, wenn der Betriebsartenschalter (7, Klappseite) auf Stellung Ⓡ steht.

- Klappen Sie den Gerätedeckel (5) auf.
  - Drehen Sie den Schalter (4) auf das Symbol ☐.
- Im Display erscheint ein blinkender Wochentag und der Schriftzug „**Urlaub Start**“.
- ☞ Sie können dies frühestens 6 Tage vor Urlaubsantritt eingeben.
- Drehen Sie nun den Einsteller (3) nach links oder rechts, um den gewünschten Wochentag für den Beginn des Ferienprogramms einzustellen.
  - Drücken Sie den Einsteller (3). Im Display erscheint eine blinkende Zahl mit dem Schriftzug „**Urlaubstage**“.
- ☞ Sie können maximal 99 Urlaubstage eingeben.
- ☞ Drehen auf Null beendet das Ferienprogramm.
- Nehmen Sie die Einstellung durch Drehen des Einstellers (3) nach links oder rechts vor.
- ☞ Urlaubsstart und Urlaubstage werden automatisch gespeichert. Sie müssen die neuen Werte also nicht bestätigen.

## 5.7 Holiday program

Your controller is equipped with a holiday program which allows you to turn off heating, hot water and the circulation pump for the duration of your holiday. The programming can be done up to 6 days in advance. Please note, that the holiday program can only be activated if the operating switch (7, front folding page) is set to position Ⓡ.

- Open the control cover (5).
  - Turn switch (4) to symbol ☐. Now the display shows a flashing day of the week with the wording “**Holiday start**”.
- ☞ You can enter the holiday start day the earliest 6 days in advance.
- Turn the knob (3)
    - to the left or to the right to set your holiday start
  - Press knob (3). The display shows a flashing number and the word “**No. of days**”, which indicates the number of days that the system will be turned off.
- ☞ You can enter a maximum of 99 days.
- ☞ Turning to zero stops the holiday program.
- Set the number of days in exactly the same way as described above.
- ☞ Holiday start and the number of days are saved automatically, there is no need to confirm the new setting.

## 5.7 Programme de congés

Votre appareil a un programme de congés avec lequel vous pouvez désactiver ou baisser le chauffage, l'eau chaude et le recyclage pour la durée de vos vacances. Vous pouvez mettre en oeuvre le programme de votre période de congés 6 jours avant le début de celle-ci. Veuillez tenir compte du fait que le programme de congés n'est activé que si le commutateur de modes de fonctionnement (7, clapet) est en position Ⓡ.

- Ouvrez le couvercle de l'appareil (5).
  - Placez le commutateur (4) sur le symbole ☐. Un jour de la semaine apparaît à l'écran avec l'inscription “**Début congés**” et clignote.
- ☞ Vous pouvez entrer les données correspondantes au plus tôt 6 jours avant le début des congés.
- Tournez maintenant le sélecteur (3) vers la gauche ou vers la droite pour effectuer le réglage sur le jour de la semaine que vous avez choisi pour le début du programme de congés.
  - Appuyez sur le sélecteur (3). Un nombre apparaît à l'écran avec l'inscription “**Fin congés**” et clignote.
- ☞ Vous pouvez entrer au maximum 99 jours de congés.
- ☞ En effectuant le réglage sur zéro, vous mettez fin au programme de congés.
- Effectuez le réglage en tournant le sélecteur (3) vers la gauche ou vers la droite.
- ☞ Début congés et jours de congés sont mémorisés automatiquement. Vous n'êtes donc pas obligé(e) de confirmer les nouvelles valeurs.

Sonderfunktionen Special functions Fonctions spéciales	Minimal Minimum Minimal	Maximal Maximum Maximal	Schrittweite Stepped Pas	Werkseinstellung Factory setting Réglage usine
Raumtemperatur (RT)-Aufschaltung für HK1 Room temperature (RT) – switch-on for HC1 Commande Temp. ambiante (RT) pour CC1	0 = aus 0 = off 0 = arrêt	1; 2 = Stufe 1; 2 = mode 1; 2 = mode	- - -	0 = aus 0 = off 0 = arrêt
Raumtemperatur (RT)-Aufschaltung für HK2 Room temperature (RT) – switch-on for HC2 Commande Temp. ambiante (RT) pour CC2	0 = aus 0 = off 0 = arrêt	1; 2 = Stufe 1; 2 = mode 1; 2 = mode	- - -	0 = aus 0 = off 0 = arrêt
Fußpunktanhebung für HK1 Low-point increase (Heat C Base.) for HC1 Relève de la base pour CC1 (Fusspunkt)	20°C	60°C	1°C	20°C
Fußpunktanhebung für HK2 Low-point increase (Heat C Base.) for HC2 Relève de la base pour CC2 (Fusspunkt)	20°C	60°C	1°C	20°C
Raumtemperatur (RT)-Abgleich Room temperature (RT) equalization Compensation Température ambiante (RT)	- 3°C	3°C	0,1°C	0°C
Frostschutz-Verzögerung Frost-protection delay (Frost override) Différé protection gel	0h	24h	1h	0h
Maximaltemperatur für HK2 Maximum temperature for HC2 Température maximale CC2	30°C	90°C	1°C	90°C

Tabelle 6.1: Sonderfunktionen (Fortsetzung siehe Seite 40) - Table 6.1: Special functions (continued on page 40)  
Tableau 6.1: Fonctions spéciales (suite voir page 40)

## 6 Sonderfunktionen

Das Regelgerät verfügt über eine Reihe von Sonderfunktionen, die es ermöglichen den Regler an die Heizungsanlage anzupassen. Die Funktionen, Einstellbereiche und werkseitigen Einstellungen können Sie der nebenstehenden Tabelle entnehmen.

Die Anpassung auf Ihre Heizungsanlage hat Ihr Installateur bei der Erstinbetriebnahme vorgenommen. Im Normalfall ist keine Änderung mehr erforderlich.

Da diese Einstellungen einen Einfluss auf die Arbeitsweise und Wirtschaftlichkeit Ihrer Anlage haben, sollten sie nur von einem Fachmann vorgenommen werden.

- Klappen Sie den Gerätedeckel (5) auf.
- Drehen Sie den Schalter (4) auf das Symbol .

Im Display erscheint die internationale Länderkennung und der Schriftzug „**Sprache**“ in der jeweiligen Sprache.

- Drücken Sie den Einsteller (3) so oft, bis im Display die gewünschte Sonderfunktion angezeigt wird. Der eingestellte Wert blinkt.
- Drehen Sie nun den Einsteller (3) nach rechts um den Wert zu erhöhen oder links um den Wert zu verringern

☞ Die Einstellung wird automatisch gespeichert. Sie müssen diese also nicht mehr bestätigen.

## 6 Special functions

The control system can run a series of special functions, which allow the controller to be compatible with the heating system. These functions, adjustment ranges and factory-adjusted settings can be seen in the table shown here.

Compatibility with your heating system will have been configured by the installer at the initial start-up phase. No further adjustment is required under normal circumstances.

As these adjustments have a bearing on the running and efficient operation of your system, they should only be carried out by a qualified servicing technician.

- Swivel the cover panel (5) of the unit open.
- Turn the switch (4) to the symbol .

The display will show the international country-identification letter and the text message „**Language**“ in the corresponding language.

- Press the adjuster (3) repeatedly until the desired special function appears on the display. The pre-set value flashes.
- Now turn the adjuster (3) clockwise to increase the value, or counter-clockwise to reduce it.

☞ The setting is automatically saved, and need not therefore be confirmed again.

## 6 Fonctions spéciales

L'appareil de réglage dispose d'une série de fonctions spéciales qui permettent d'adapter la régulation à l'installation de chauffage. Les fonctions, les plages de réglage et les réglages usine figurent dans les tableaux ci-contre.

Votre installateur a effectué l'adaptation à votre installation de chauffage.

Normalement plus aucune modification n'est nécessaire.

Etant donné que ces paramétrages ont une répercussion sur le fonctionnement et la rentabilité de votre installation, il est recommandé de les faire faire par un spécialiste.

- Ouvrez le couvercle de l'appareil (5).
- Tournez l'interrupteur (4) sur le symbole .

Sur l'écran apparaît la désignation internationale des pays et l'inscription „**langue**“ dans la langue respective.

- Pressez le sélecteur (3) autant de fois que nécessaire pour faire apparaître la fonction souhaitée. La valeur paramétrée clignote.
- Tournez le sélecteur (3) vers la droite pour augmenter la valeur ou vers la gauche pour la diminuer

☞ Le réglage est automatiquement mémorisé. Il n'est pas nécessaire de valider.

Sonderfunktionen Special functions Fonctions spéciales	Minimal Minimum Minimal	Maximal Maximumn Maximal	Schrittweite Stepped Pas	Werkseinstellung Factory setting Réglage usine
Vorlauftemperaturerhöhung für HK2 Flow temperature increase for HC2 Augmentation température aller pour CC2	0°C	20°C	1°C	0°C
Differenz Raumsolltemperatur HK2 Differential room target temperature for HC2 Différence temp. ambiante de consigne CC2	-10°C	10°C	0,1°C	0°C
Legionellenschutz (Thermische Desinfektion) Thermal disinfecting Désinfection thermique	0 = aus 0 = off 0 = arrêt	1 = ein 1 = on 1 = marche	- - -	0 = aus 0 = off 0 = arrêt
Offset-Abschaltung für HK1 Offset shutdown (Temp. offset) for HC1 Déconnexion Offset pour CC1	0°C	30°C	1°C	0°C
Offset-Abschaltung für HK2 Offset shutdown (Temp. offset) for HC2 Déconnexion Offset pour CC2	0°C	30°C	1°C	0°C
Parallel-Ladung des Speicherwassererwärmers Parallel filling of tank water heater (not in UK) Remplissage en parallèle du ballon	0 = aus 0 = off 0 = arrêt	1 = ein 1 = on 1 = marche	- - -	0 = aus 0 = off 0 = arrêt
Estrichtrocknungsfunktion für HK2 Flooring plaster drying function for HC2 Fonction séchage de l'aire en plâtre pour CC2	0 = aus 0 = off 0 = arrêt	1 - 29 = Tag 1 - 29 = day 1 - 29 = jour	- - -	0 = aus 0 = off 0 = arrêt

Tabelle 6.1: Sonderfunktionen (Forts. von S. 38) - Fonctions spéciales (suite de la p. 38) - Special functions (cont. from p. 38)



### Raumtemperaturaufschaltung für HK 1 und HK2

Bei Wandmontage des Reglers kann die Raumtemperatursteuerung aktiviert werden. Bei Abweichung der Raumist- von der Raumsolltemperatur wird der Vorlauftemperatursollwert automatisch angepaßt.

Es können 2 Arten der Raumtemperaturaufschaltung gewählt werden:

1. Die Differenz von Raumsoll- und Ist-Temperatur wird ausgewertet und die Vorlaufsttemperatur mit einem Faktor korrigiert. Dabei kann die Raumtemperatur über die Solltemperatur steigen.
2. Die Auswertung erfolgt wie bei Stufe 1, doch wird bei Erreichen der Raumsolltemperatur der Heizkreis abgeschaltet. Der Frostschutz bleibt gewährleistet.

### Fußpunktanhebung für HK1 und HK2

Um bei höheren Außentemperaturen eine höhere Vorlauftemperatur zu erreichen, kann der Fußpunkt der Heizkurve angehoben werden. Bei Außentemperaturen unterhalb des Fußpunktes wird die Vorlauftemperatur auf einem konstanten Wert geregelt.

### Raumtemperatur (RT)-Abgleich

Bei Einsatz des Regelgerätes als Raumtemperaturregler können mit dieser Funktion ungünstige Einflüsse auf den Raumtemperaturfühler ausgeglichen werden.

### Room temperature setting (Room comp.) for HC1 and HC2

Wall-installation of the controller allows the room-temperature control system to be activated. If there is any difference between the actual and pre-set room temperature, the flow temperature target value is automatically matched. 2 ways of changing the room temperature can be selected:

1. The difference between the required and the actual room temperature is evaluated and the required flow temperature is corrected with a factor. In this case the room temperature can increase above the required temperature.
2. The evaluation is carried out as in step 1, but when the required room temperature is reached the heating circuit is switched off. Protection against freezing remains ensured.

### Low-point increase (Heat C Base.) for HC1 and HC2

In order to achieve a higher flow temperature when outside temperatures are likewise high, the low-point of the heating curve can be raised. If outdoor temperatures are below the low-point, the flow temperature is controlled to maintain it at a constant level.

### Room temperature (RT) equalization

When the appliance is used to control room temperatures, this function can be used to compensate for any undesired influences on the room-temperature sensor.

### Commande de la température ambiante pour CC1 et CC2

En cas de montage mural de la régulation, la commande de la température ambiante peut être activée. En cas de divergence entre la température ambiante de consigne et la température ambiante réelle, la valeur de consigne de la température départ est automatiquement ajustée. Vous pouvez choisir entre 2 modes de réglage de la température ambiante :

1. La différence entre la température réelle et la température théorique est évaluée et la température théorique d'amorçage est corrigée par un facteur. La température ambiante peut alors être supérieure à la température théorique.
2. L'évaluation se fait comme au point 1 mais, lorsque la température théorique est atteinte, le circuit de chauffage se désactive. La protection contre le gel reste garantie.

### Relève de la base pour CC1 et CC2

Pour atteindre une temp. départ plus élevée en cas de temp. extérieures plus élevées, la base de la courbe de chauffage peut être relevée. En cas de temp. extérieures en-dessous de la base, la température départ est réglée à une valeur constante.

### Compensation de temp. ambiante (RT)

En cas d'emploi du régulateur comme régulateur de température ambiante, cette fonction permet de compenser des influences défavorables sur la sonde de temp. ambiante.

### **Frostschutzverzögerung**

Um bei gut gedämmten Häusern ein Durchlaufen der Heizung zu vermeiden, kann der Frostschutz von 0h bis 24h verzögert werden.

Nach Beginn der Absenkphase wird bei Unterschreiten der Außentemperatur von +3°C eine Einschaltverzögerung gestartet (Mischer und Pumpen bleiben ausgeschaltet). Ist nach Ablauf der Verzögerung die Außentemperatur kleiner als +3°C wird der Frostschutz aktiviert.

### **Maximaltemperatur für HK2**

Diese Funktion begrenzt die Maximaltemperatur des Mischerkreises.

### **Vorlauftemperatur-Überhöhung für HK2**

Für träge Systeme wie z. B. eine Fußbodenheizung empfiehlt sich die Einstellung der Vorlauftemperatur-Überhöhung. Dies ermöglicht eine schnellere Erwärmung des Heizkreises 2.

### **Differenz Raumsolltemperatur für HK2**

Soll für Heizkreis 2 eine andere Raumsolltemperatur als für Heizkreis 1 eingestellt werden, so muß die Differenz der Raumsolltemperatur hier korrigiert werden.

### **Legionellenschutz**

#### **(Thermische Desinfektion)**

Ist die Funktion auf „ein“ gesetzt, wird jeden Mittwoch mit dem ersten Schaltfenster für die Speicherladung die thermische Desinfektion freigegeben. Diese Funktion

### **Frost protection delay (frost override)**

In order to avoid continuous running of the heating system in well-insulated homes, the frost protection function can be delayed by between 0h and 24h. After the start of the reduction phase,

and if the system is below an outside temperature of +3°C, the switch-on delay function is activated (mixers and pumps remain inactive). If, after the delay period has ended, the outside temperature is less than +3°C, frost protection is activated.

### **Maximum temperature for HC2**

This function limits the maximum temperature of the mixer circuit.

### **Fast flow temperature increase for HC2**

In the case of delayed-activation systems such as under-floor heating, use of the fast flow-temperature increase feature is recommended. This allows heating circuit 2 to warm up more quickly.

### **Difference in target room temperature for HC2**

If the target temperature for heating circuit 2 is different to that of heating circuit 1, the difference with the target room temperature must be corrected at this point.

### **Thermal Disinfecting**

(only available with a compatible boiler and electronics) If this function is set to "ON", the thermal disinfecting system is activated every Wednesday along with the first activation window of the tank-filling function.

### **Différé de protection anti-gel**

Pour éviter un fonctionnement continu du chauffage dans des maisons bien isolées, la protection anti-gel peut être différée de 0 à 24 heures. Au début de la phase de baisse, si la température extérieure est en dessous de +3°C un différé d'activation est mis en route (mélangeur et pompe restent désactivés). Si après la période de différé, la temp. extérieure est inférieure à +3°C, la protection anti-gel est activée.

### **Température maximale pour CC2**

Cette fonction limite la température maximale du circuit mélangeur.

### **Surélévation de la température départ pour CC2**

Pour des systèmes passifs tels qu'un chauffage au sol, il est recommandé de paramétrer une sur-élévation de la température départ, ceci permettant un réchauffement plus rapide du circuit de chauffage 2.

### **Différence température ambiante de consigne pour CC2**

Si le circuit de chauffage 2 présente une autre température ambiante de consigne que le circuit de chauffage 1, la différence de la température ambiante de consigne doit être corrigée.

### **Désinfection thermique**

Si la fonction est mise sur "marche", chaque mercredi, la désinfection thermique est déclenchée avec la première fenêtre de

wird nicht von allen Geräten unterstützt, bitte lesen Sie in der entsprechenden Bedienungs- bzw. Installationsanleitung nach. Solange das Heizgerät die Desinfektion auf „ein“ gesetzt hält, wird vom Regler die Zirkulationspumpe angesteuert. Die thermische Desinfektion dauert ca. 2 Stunden, während dieser Zeit ist kein Heizbetrieb möglich.

☞ Wenn die Thermische Desinfektion aktiviert ist, wird das 1. Fenster zur Speicherladung am Mittwoch automatisch um eine Stunde vorgezogen. Ist die Urlaubsfunktion eingestellt, so wird die thermische Desinfektion unterbunden.

#### **Offset-Abschaltung für HK1 und HK2**

Der Regler ist mit einer bedarfsabhängigen Heizungsabschaltung ausgestattet. Diese Funktion kann dann zu Problemen führen, wenn die Außentemperatur schnell ansteigt, die nach Norden gelegenen Räume aber noch kühl sind. Durch die Abschaltung würden diese Räume nicht mehr erwärmt. Um dieses Problem zu vermeiden kann für jeden Kreis ein Offset von 0°C bis 20°C eingegeben werden. In der Regel empfiehlt sich zusätzlich eine Fußpunktanhebung.

#### **Parallel-Ladung des Speicherwassererwärmers**

Um eine Ladung des Speicherwassers parallel zur Heizung zu gewährleisten, muß das Heizgerät bzw. der Heizkessel eine entsprechende Leistung haben. Diese Funktion ist nur bei Heizgeräten mit

This function is not supported by all appliances, so please read the corresponding operating or installation instructions. The thermal disinfection lasts approximately two hours, during which time the heating function is not possible. For as long as the heating system disinfecting function is set to "ON", the controller runs the circulation pump.

☞ When the Thermal Disinfection function is activated, the 1st window for loading the memory is automatically advanced by an hour on Wednesday. If the "holiday" function is active, thermal disinfecting is suppressed.

#### **Offset-cutoff (Temp. offset) for HC1 and HC2**

The controller is fitted with a need-dependent heating-system shutoff device. This function can give rise to problems if the external temperature rises fast but north-facing rooms nevertheless remain cold. System shutdown then leaves these rooms without heating. In order to avoid this problem, an offset of 0 °C to 20 °C can be entered for each circuit. It is normally advisable to program in a low-point increase at the same time.

#### **Parallel filling of tank-water heater (not currently available in the UK)**

In order to ensure the correct parallel filling of the tank water into the heating system, the heating appliance and/or boiler must be of the corresponding performance rating. The function only applies to heating

commande pour le remplissage du ballon. Cette fonction n'est pas supportée par tous les appareils, veuillez consulter votre manuel d'installation et d'utilisation. Tant que l'appareil de chauffage maintient la désinfection sur "marche", la pompe de recyclage est pilotée par le régulateur. La désinfection thermique dure environ 2 heures. Pendant cette désinfection, le chauffage ne peut fonctionner.

☞ Lorsque la désinfection thermique est activée, la 1ère fenêtre de chargement du ballon avance automatiquement d'une heure le mercredi.

Si la fonction congés est activée, la désinfection thermique est neutralisée.

#### **Déconnexion Offset pour CC1 et CC2**

La régulation est dotée d'une déconnexion de chauffage dépendant du besoin. Cette fonction peut poser problème quand la température extérieure monte rapidement mais que les pièces situées au nord sont encore fraîches. Ces pièces ne seraient plus chauffées du fait de cette déconnexion. Pour remédier au problème, on peut entrer pour chaque circuit un Offset de 0 °C à 20 °C. En général, il est recommandé de faire un relevé de la base.

#### **Réchauffage parallèle du ballon E.C.S.**

Pour garantir un réchauffage du ballon parallèlement au chauffage, il faut que la chaudière présente une certaine puissance. Cette fonction n'est possible qu'avec les appareils disposant d'une pompe de

Speicherladepumpe möglich. Bei Geräten mit Vorrangumschaltventil muss die Einstellung auf aus (= 0) stehen

☞ Nur der Mischerkreis wird parallel mit der Speicherladung betrieben, der Betrieb des Brennerkreises wird unterdrückt.

### **Estrichtrocknungsfunktion für HK2**

Mit dieser Funktion kann ein frisch verlegter Heizungsestrich trocken geheizt werden. Dazu wird die Vorlauftemperatur des Mischerkreises automatisch auf die in Tabelle 6.2 angegebenen Temperaturen geregelt. Alle anderen Betriebsarten werden für die Dauer der Funktion unterdrückt.

Beim Start der Funktion wird die aktuelle Uhrzeit als Startzeit gespeichert. Der Tageswechsel während des Programmablaufs erfolgt jeweils zu dieser Uhrzeit. Während die Funktion aktiv ist, werden im Display des Reglers der Betriebsmodus, der Tag und die Vorlaufsoltemperatur angezeigt.

Wenn die Estrichtrocknungsfunktion wegen Netzausfall abgebrochen wurde, startet der Regler anschließend automatisch die Estrichtrocknungsfunktion mit dem 1. Tag (Zyklus 1).

Wurde der 1. Zyklus vor dem Netzausfall bereits vollständig durchlaufen, so können Sie den Tag, mit dem die Estrichtrocknungsfunktion weitergeführt werden soll, auf den 23. Tag einstellen.

appliances with a tank-filling pump. In the case of appliances with a priority reversing valve, the system must be set to OFF (= 0).

☞ Only the mixer circuit is run in parallel with the tank-filling function. Operation of the burner circuit is suppressed.

### **Flooring plaster drying function for HC2**

With this function a freshly laid heating flooring plaster can be heated dry. For this the flow temperature of the mixer circuit is adjusted automatically to the temperatures shown in Table 6.2. All other operating modes are suppressed for the duration of the function.

At the start of the function the current time of day is stored as the starting time. The change of day during the course of the program always takes place at this time. While the function is active, the operating mode, the day and the required flow temperature are shown in the controller's display.

If the flooring plaster drying function has been interrupted due to a power failure, the controller then automatically starts the flooring plaster drying function with day 1 (cycle 1).

If the 1st cycle has already been fully completed before the power failure, you can set the day on which the flooring plaster drying function is to be continued to day 23.

charge. Pour les appareils avec une vanne de priorité sanitaire, il faut que le réglage soit mis sur arrêt (= 0).

☞ Seul le circuit mélangeur fonctionne en parallèle avec le réchauffage du ballon, le fonctionnement du circuit brûleur est suspendu.

### **Fonction séchage de l'aire en plâtre pour CC2**

Cette fonction permet de chauffer et de faire sécher une aire en plâtre fraîche. Pour cela, la température d'amorçage du circuit de mélange se règle automatiquement sur les températures indiquées dans le tableau 6.2. Tous les autres modes sont impossibles pendant toute la durée de la fonction.

Lors du démarrage de la fonction, l'heure actuelle est enregistrée. Le changement de jour pendant l'exécution du programme se fait toujours à cette heure. Tant que la fonction est activée, le mode, le jour et la température théorique d'amorçage s'affichent sur l'écran du régulateur.

Si la fonction séchage de l'aire en plâtre a été interrompue en raison d'une panne de courant, le régulateur relance automatiquement la fonction au 1er jour (cycle 1).

Si le 1er cycle était déjà terminé avant la panne, vous pouvez régler le jour où vous souhaitez poursuivre le séchage sur le 23è jour.

Pendant la fonction séchage de l'aire en plâtre, le temps de blocage du brûleur

Während der Estrichrockenfunktion ist die Brennersperrzeit am Heizgerät auf "Minimum" einzustellen.

Aktivieren des Temperaturprofils

- Drehen Sie den Schalter (4) auf das Symbol 
- Drücken Sie den Einsteller (3) bis im Display der Schriftzug "Temp. Profil" und der Tag "0" erscheint.
- Aktivieren der Funktion: Setzen Sie den Tag herauf indem Sie den Einsteller (3) drehen. Sie können einen Tag zwischen 1 und 29 wählen.
- Deaktivieren der Funktion: Drehen Sie den Einsteller (3) bis im Display "0" erscheint.

During the flooring plaster drying function the burner off-period is to be set at "Minimum" on the heating appliance.

To activate the temperature profile

- Turn the switch (4) to the symbol 
- Press the adjusting device (3) until the words "Temp. Profile" and the day "0" appear.
- To activate the function: Set the day by turning the adjusting device (3). You can select a day between 1 and 29.
- To deactivate the function: Turn the adjusting device (3) until "0" appears in the display.

doit être réglé sur "Minimum" sur la chaudière.

Activation du profil des températures :

- Tournez le commutateur (4) sur le symbole 
- Appuyez sur le bouton de réglage (3) jusqu'à ce que "Profil temp." et le jour "0" s'affichent à l'écran.
- Activation de la fonction : tournez le bouton de réglage (3) pour régler le jour. Vous pouvez choisir un jour entre 1 et 29.
- Désactivation de la fonction : tournez le bouton de réglage (3) jusqu'à ce que "0" s'affiche à l'écran.

Zyklus 1 / Cycle 1 / Cycle 1	
Tag Day Jour	Vorlauf Solltemperatur HK2 Required flow temperature HC2 Température théorique d'amorçage CC2
1	25 °C
2	30 °C
3	35 °C
4	40 °C
5 - 12	45 °C
13	40 °C
14	35 °C
15	30 °C
16	25 °C

Zyklus 2 / Cycle 2 / Cycle 2	
Tag Day Jour	Vorlauf Solltemperatur HK2 Required flow temperature HC2 Température théorique d'amorçage CC2
17 - 23	HK2 Mischer zu, Pumpe aus HC2 Mixer closed, Pump off CC2 Mélangeur fermé, Pompe arrêt
24	30 °C
25	35 °C
26	40 °C
27	45 °C
28	35 °C
29	25 °C

Tab. 6.2: Programmablauf der Estrichrockenfunktion - Progression of the program for the flooring plaster drying function  
Tab. 6.2: Déroulement du programme de la fonction séchage de l'aire en plâtre

Display-Anzeige Display Affichage écran	Bedeutung Signification Signification	Einheit Unit Unité	angezeigter Wert Displayed value Valeur affichée		
Speicherist Curr. tank Réel accumul	aktuelle Speichertemperatur current temperature of tank température actuelle du ballon	°C			
HK1 Vorlaufsoll HC1 Targ.Temp.A CC1 Cons. admiss.	gewünschter Vorlaufsollwert für HK1 desired adv. flow target value for HC1 val. de consigne départ souhaitée CC1	°C			
HK1 Vorlaufist HC1 Curr.Temp.A CC1 Réel. admiss.	aktueller Vorlaufistwert für HK1 advance flow current value for HC1 valeur actuelle départ pour CC1	°C			
HK1 Pumpe HC1 Pump CC1 Pompe	Betriebszustand der Pumpe im HK1 operating condition of pump in HC1 état de la pompe dans CC1	- - -	1 = ein 1 = on 1 = marche	0 = aus 0 = off 0 = arrêt	
HK2 Vorlaufsoll HC2 Targ.Temp.A CC2 Cons. admiss.	gewünschter Vorlaufsollwert für HK2 desired adv. flow target value for HC2 val. de consigne départ souhaitée CC2	°C			
HK2 Vorlaufist HC2 Curr.Temp.A CC2 Réel. admiss.	aktueller Vorlaufistwert für HK2 advance flow current value for HC2 valeur actuelle départ pour CC2	°C			
HK2 Pumpe HC2 Pump CC2 Pompe	Betriebszustand der Pumpe im HK2 operating condition of pump in HC2 état de la pompe dans CC2	- - -	1 = ein 1 = on 1 = marche	0 = aus 0 = off 0 = arrêt	
HK2 Mischer HC2 Mixer CC2 Mélangeur	Stellung des Mischers im HK2 mixer position in HC2 position du mélangeur dans CC2	- - -	0 = aus 0 = off 0 = arrêt	1 = auf 1 = open 1 = ouvert	-1 = zu -1 = closed -1 = fermé
Zirkulation Circulation Circulation	Zirkulation eingeschaltet? Has circulation been switched on? circulation en marche?	- - -	1 = ein 1 = on 1 = marche	0 = aus 0 = off 0 = arrêt	

## 7 Info-Anzeige

Das Regelgerät ist mit einer Info-Anzeige ausgestattet. Diese ermöglicht es sich verschiedene wichtige Werte bzw. Einstellungen der Heizungsanlage anzeigen zu lassen.

Der nebenstehenden Tabelle können Sie die Bedeutung der angezeigten Werte entnehmen.

Um die Anzeige aufzurufen, gehen Sie wie folgt vor:

- Klappen Sie den Gerätedeckel (5) auf.
- Drehen Sie den Schalter (4) auf das Symbol **i**.

Im Display erscheint der Schriftzug „**Sp.Temperat.**“ und ein Wert in °C. Sie können die aktuelle Speichertemperatur ablesen, dabei können durch die Datenübertragung Verzögerungen auftreten.

- Drücken Sie den Einsteller (3) um zur nächsten Anzeige zu wechseln.

## 7 Display of information

The control device is fitted with an information display system. This allows readings to be taken of several different important values and adjustment levels for the heating system.

Refer to the table shown here for information on the meaning of the displayed values.

To display these items, proceed as follows:

- Swivel the cover panel (5) of the unit open.
- Turn the switch (4) to the symbol **i**.

The display will show the message „**Tank temp.**“ and a value in °C. You can now read the current tank-temperature, allowing data transfer to lead to delays.

- Press the adjuster (3) to change to the next display item.

## 7 Affichage d'information

La régulation est équipé d'un affichage d'informations. Cela permet de visualiser différentes valeurs importantes ainsi que les paramètres de l'installation de chauffage.

Les tableaux ci-contre vous indiquent la signification des valeurs affichées.

Pour appeler l'affichage, procédez comme suit:

- Soulevez le couvercle de l'appareil (5).
- Tournez l'interrupteur (4) sur le symbole **i**.

Sur l'écran apparaît l'inscription „**Temp.ballon**“ et une valeur en °C. Vous pouvez lire la température actuelle du ballon, la transmission de données peut provoquer des retards.

- Pressez le sélecteur (3) pour passer à l'affichage suivant.

## 8 Fehlermeldungen

Im Display des Gerätes können im Störfall folgende Fehlermeldungen erscheinen:

**„Störung“:**

Das Heizgerät hat eine Störung.

**„Verbindung“:**

Die Datenübertragung vom Regler zum Heizgerät ist gestört.

**„Modul. Verb“:**

Die Datenübertragung vom Regler zum Mischmodul ist gestört.

Die Pumpen haben eine Nachlaufzeit von 15 Minuten.

**„HK2 VT-Sensor“:**

Der Vorlauftemperaturfühler für Heizkreis 2 hat keine Verbindung oder ist defekt.

Prüfen Sie in der Bedienungsanleitung des Heizgerätes, ob Sie diesen Fehler beheben können. In allen anderen Fällen rufen Sie bitte Ihren Installateur.

**„Wartung“:**

Die Wartungsanzeige zeigt an, dass das Heizgerät gewartet werden soll. Nach einer im Heizgerät eingestellten Betriebsdauer sendet das Heizgerät an den Regler ein Wartungssignal. Die Wartungsanzeige wird vom Heizgerät aktiviert/durchgeführt. Diese Funktion wird nicht von allen Geräten unterstützt, bitte lesen Sie in der entsprechenden Bedienungs- bzw. Installationsanleitung nach.

## 8 Error messages

In case of a fault with the thermostat the following error messages can appear:

**“Appl. Fault”**

A fault has occurred in the appliance.

**“Conn. Fault”**

The connection between appliance and thermostat is not working.

**“Mixer Conn.”:**

Data-transfer from the controller to the mixer module has been interrupted. The pumps have a run-out time of 15 minutes.

**“CH2 Fault”:**

The flow-temperature sensor for heating circuit 2 is disconnected or defective.

Check in your operating instructions of the appliance if you can rectify the problem yourself, if not please call an installer.

**“Maintenance”:**

(only available with compatible boiler and electronics; currently not available in the UK)

The maintenance display indicates that the heating system is due for servicing. Once the heating system has reached a certain pre-set period of operation, the appliance sends a maintenance signal to the controller. The maintenance signal is activated/processed by the heating appliance. This function is not supported by all appliances, so please read the corresponding operating or installation instructions.

## 8 Messages d'erreur

En cas de perturbation, les messages d'erreur suivants peuvent apparaître à l'écran de l'appareil :

**“Dérangement”:**

Perturbation de l'appareil de chauffage.

**“Défaut conn”:**

Le transfert des données de la régulation à l'appareil de chauffage est perturbé.

**„Liaison modu“:**

La transmission des données entre le régulateur et le module mélangeur est perturbée. Les pompes continuent à fonctionner par inertie pendant 15 minutes.

**„Cons adm CC2“:**

La sonde de température départ pour le circuit de chauffage 2 n'est pas connectée ou est défectueuse.

Vérifiez dans le mode d'emploi de l'appareil de chauffage si vous pouvez éliminer ce défaut. Si tel n'est pas le cas, veuillez faire appel à votre installateur.

**„Maintenance“:**

L'affichage de révision indique que l'appareil de chauffage doit être révisé. Après une durée de service paramétrée dans l'appareil de chauffage, celui-ci envoie un signal de révision à la régulation. L'affichage de révision est activé/exécuté par l'appareil de chauffage. Cette fonction n'est pas supportée par tous les appareils, veuillez consulter votre manuel d'installation et d'utilisation.



## 9 Frostschutz

Ihr Regelgerät ist mit einer Frostschutzfunktion ausgestattet. Sinkt die Außentemperatur unter einen Wert von +3 °C wird automatisch eine Heizungs-Vorlauf Solltemperatur von mindestens 21 °C vorgegeben.



Nur wirksam, wenn das Heizgerät nicht vom Netz getrennt ist.

## 10 Datenübertragung

Je nach örtlichen Gegebenheiten kann es bis zu 15 Minuten dauern, bis alle Daten (Außentemperatur, DCF, Gerätestatus usw.) aktualisiert sind. Bei Störungen der Datenübertragung werden die Pumpen nach 15 Minuten abgeschaltet.

## 9 Frost protection

Your thermostat is equipped with a frost protection function. If the outside temperature falls below +3 °C the heating automatically turns on and provides heating up to at least 21 °C.



This feature will only operate if the electrical supply to the appliance is turned on.

## 10 Data transfer

Depending on local circumstances, there can be a delay of up to 15 minutes until all data (outside temperature, DCF, system status, etc.) are updated. In the event of data transmission being interrupted, the pumps are switched off after 15 minutes.

## 9 Protection contre le gel

Votre régulation est équipée d'une fonction de **protection contre le gel**. Si la température extérieure descend au-dessous de +3 °C, une température de consigne de chauffage départ d'au moins 21 °C est prédéfinie.



Ne fonctionne que si l'appareil de chauffage est connecté au secteur.

## 10 Transfert de données

Selon les conditions locales, cela peut prendre 15 minutes pour que toutes les données (température extérieure, DCF, statut de l'appareil etc..) soient actualisées. En cas d'anomalie pendant le transfert des données, les pompes se désactivent au bout de 15 minutes.

## 11 Telefonfernsteuerung

Die Heizungsanlage kann über eine Kommunikationsschnittstelle (Zubehör) ferngesteuert werden. Gesteuert werden unter anderem die Betriebsart und die Raumsolltemperatur (beachten Sie die Installationsanleitung des Zubehörs).

Bei Fernsteuerung erscheint im Display das Symbol , die eingestellte Raumsolltemperatur und die ferngesteuerte Betriebsart. Durch Betätigen des Betriebsartenschalters oder des Tag-Temperaturwählers wird die Fernsteuerung beendet.

## 12 Werkseinstellung

Wollen Sie das Regelgerät auf die Werkeinstellungen zurücksetzen, so drücken Sie die Partytaste (2) und den Einsteller (3) gleichzeitig (hintere Klappseite, Seite 82) im Display blinkt der Schriftzug „Werkseinst.“. Halten Sie die beiden Tasten solange gedrückt, bis der Schriftzug aufhört zu blinken, erst dann werden die Daten zurückgesetzt.

## 11 Remote control by telephone

The heating system can be controlled remotely by means of a communications interface (accessory). This controls, among other things, the operating mode and the required room temperature (follow the installation instructions for the accessory).

When remote control is being used, the display shows the symbol , the required room temperature that has been set and the remote controlled operating mode.

By activating the function switch or the day temperature selector, the remote control function is discontinued.

## 12 Factory-adjusted elements

If you wish to return the device to its factory-adjusted default settings, press the “party” button (2) and the adjuster (3) at the same time (rear-face of panel, page 82). The display shows the flashing “default set.” message.

Keep both buttons pressed until message stops flashing. The data can now be reset.

## 11 Commande à distance par téléphone

La chaudière peut être commandée à distance par le biais d’une interface de communication (accessoire). Le mode et la température théorique de la pièce peuvent entre autres être commandés (respectez les instructions d’installation de l’accessoire).

En cas de commande à distance, le symbole , la température théorique réglée de la pièce et le mode demandé apparaissent à l’écran.

Appuyez sur le commutateur de mode ou le sélecteur de température diurne pour quitter la commande à distance.

## 12 Réglage usine

Si vous voulez revenir au réglage usine initial, pressez la touche Party (2) et le sélecteur (3) simultanément (rabat arrière, page 82). L’inscription „réglage usine.“ clignote. Maintenez les deux touches enfoncées jusqu’à ce que l’inscription ne clignote plus, les données sont alors réinitialisées.

### 13 Werksgarantie

Werksgarantie gewähren wir nur bei Installation durch einen anerkannten Fachhandwerksbetrieb.

Dem Eigentümer des Gerätes räumen wir eine Werksgarantie entsprechend den landesspezifischen Vaillant Geschäftsbedingungen ein. Garantiearbeiten werden grundsätzlich nur von unserem Werkskundendienst (Deutschland, Österreich) oder durch einen anerkannten Fachhandwerksbetrieb (Schweiz) ausgeführt.

Wir können Ihnen daher etwaige Kosten, die Ihnen bei der Durchführung von Arbeiten an dem Gerät während der Garantiezeit entstehen, nur dann erstatten, falls wir Ihnen einen entsprechenden Auftrag erteilt haben und es sich um einen Garantiefall handelt.

### 13 Manufacturer's Warranty

We provide a manufacturer's warranty only when a recognised specialist has carried out the installation.

We grant a manufacturer's warranty to the owner of the appliance according to the specific Vaillant terms of business for the country. Warranty work must only be carried out by our company's customer service department. Because of that, we can only then refund any expense to you, which you have incurred from work carried out on your appliance during the warranty period, if we have placed an appropriate order with you and it is a warranty case.

### 13 Garantie usine

#### Pour la France

Vous venez d'acquérir un appareil VAILLANT. Félicitations !

VAILLANT, leader européen pour la fabrication des chaudières gaz, assure la garantie des appareils VAILLANT dans le cadre de la législation en vigueur (Loi 78-12 du 4/10/78).

Pour bénéficier de la garantie légale de deux ans, l'appareil doit impérativement être installé par un professionnel qualifié, suivant les règles de l'art et normes en vigueur.

#### D'autre pays

Nous accordons une garantie usine uniquement pour les installations faites par des professionnels qualifiés.

Nous accordons une garantie au propriétaire de l'appareil conformément aux conditions spécifiques du pays. Les travaux de garantie ne sont exécutés que par notre SAV usine (Allemagne, Autriche) ou par un SAV professionnel (Suisse).

Nous ne pouvons donc vous rembourser certains coûts engendrés par des travaux sur les appareils durant la période de garantie, si nous vous avons fait un contrat correspondant et s'il s'agit d'un cas de garantie.



## Montageanleitung

	Seite
<b>1 Allgemeines</b> . . . . .	<b>54</b>
<b>2 Regelgerät montieren</b> . . . . .	<b>55</b>
2.1 Wandmontage . . . . .	55
2.2 Elektrischer Anschluß . . . . .	58
2.3 Montage im Gerät . . . . .	60
<b>3 Außenfühler 693</b> . . . . .	<b>63</b>
3.1 Montageort . . . . .	63
3.2 Montage des Außenfühlers . . . . .	64
3.3 Verdrahtung . . . . .	64
<b>4 DCF-Empfänger</b> . . . . .	<b>66</b>
4.1 Montageort . . . . .	66
4.2 Montage des DCF-Empfängers . . . . .	68
4.2 Verdrahtung . . . . .	70
<b>5 Mischermodule</b> . . . . .	<b>72</b>
5.1 Montage der Anschlußbox . . . . .	72
5.2 Verdrahtung . . . . .	74
<b>6 Erstinbetriebnahme</b> . . . . .	<b>76</b>
<b>Display, Übersicht</b> . . . . .	<b>79</b>
<b>Technische Daten</b> . . . . .	<b>83</b>

## Installation instructions

	Page
<b>1 General</b> . . . . .	<b>54</b>
<b>2 Fitting the control device</b> . . . . .	<b>55</b>
2.1 Installation on a wall . . . . .	55
2.2 Electrical connection . . . . .	58
2.3 Installation in the appliance . . . . .	60
<b>3 External sensor 693</b> . . . . .	<b>63</b>
3.1 Fitting location . . . . .	63
3.2 Fitting the external sensor . . . . .	64
3.3 Cabling . . . . .	64
<b>4 DCF-Receiver</b> . . . . .	<b>66</b>
<b>(not currently available in GB)</b>	
4.1 DCF-Location . . . . .	66
4.2 Installing the DCF-receiver . . . . .	68
4.2 Cabling . . . . .	70
<b>5 Mixer module</b> . . . . .	<b>72</b>
5.1 Fitting the junction box . . . . .	72
5.2 Cabling . . . . .	74
<b>6 Initial start-up</b> . . . . .	<b>76</b>
<b>Operating elements</b> . . . . .	<b>80</b>
<b>Technical specifications</b> . . . . .	<b>83</b>

## Instructions de montage

	Page
<b>1 Généralités</b> . . . . .	<b>54</b>
<b>2 Montage du régulateur</b> . . . . .	<b>55</b>
2.1 Montage mural . . . . .	55
2.2 Raccordement électrique . . . . .	58
2.3 Montage dans l'appareil . . . . .	60
<b>3 Sonde extérieure 693</b> . . . . .	<b>63</b>
3.1 Lieu de montage . . . . .	63
3.2 Montage de la sonde extérieure . . . . .	64
3.3 Câblage . . . . .	64
<b>4 Récepteur DCF</b> . . . . .	<b>66</b>
<b>(pas pour la France)</b>	
4.1 Lieu de montage . . . . .	66
4.2 Montage du récepteur DCF . . . . .	68
4.2 Câblage . . . . .	70
<b>5 Module mélangeur</b> . . . . .	<b>72</b>
5.1 Montage du boîtier de raccordement . . . . .	72
5.2 Câblage . . . . .	74
<b>6 Première mise en service</b> . . . . .	<b>76</b>
<b>Organes de commande</b> . . . . .	<b>71</b>
<b>Données techniques</b> . . . . .	<b>83</b>

## 1 Allgemeines



Die Montage, der elektrische Anschluß, die Einstellungen im Gerät sowie die Erstinbetriebnahme dürfen nur durch einen anerkannten Fachhandwerksbetrieb vorgenommen werden!

### CE-Kennzeichnung

Mit der CE-Kennzeichnung wird dokumentiert, dass die Regelgeräte **VRC 420** in Verbindung mit Vaillant Heizgeräten die grundlegenden Anforderungen der Richtlinie über die elektromagnetische Verträglichkeit (Richtlinie 89/336/EWG des Rates) erfüllen.

## 1 General



The installation, the electrical connections, the settings within the appliance and the commissioning of the appliance should only be performed by a professional installer.

### CE-Coding

The CE-coding demonstrates, that the thermostats **VRC 420** - in conjunction with the Vaillant appliances - comply with the basic requirements of the guidelines for electromagnetic compliance.

## 1 Généralités



Le montage, le raccordement électrique, les réglages de l'appareil et la première mise en service ne doivent être effectués que par un professionnel qualifié!

### Sigle CE

Le sigle CE prouve que les régulations **VRC 420**, connectées aux chaudières Vaillant chauffage, répondent aux exigences fondamentales de la directive sur la compatibilité électromagnétique (directive 89/336/CEE du Conseil).

## 2 Regelgerät montieren

Das Regelgerät kann direkt im Schaltkasten des Heizgerätes oder als **Fernbedienungsgerät** an einer Wand angebracht werden.

### 2.1 Wandmontage

Bei Einsatz des Reglers mit **Raumtemperaturaufschaltung** ist zur Wandmontage folgendes zu beachten:

Der günstigste Montageort ist meistens im Hauptwohnraum an einer Innenwand in ca. 1,5 m Höhe.

Dort soll das Regelgerät die zirkulierende Raumluft – ungehindert von Möbeln, Vorhängen oder sonstigen Gegenständen – erfassen können. Der Anbringungsort soll so gewählt werden, dass weder die Zugluft von Tür oder Fenster noch Wärmequellen wie Heizkörper, Kaminwand, Fernsehgerät oder Sonnenstrahlen das Regelgerät direkt beeinflussen können. Im Zimmer, in dem das Regelgerät angebracht ist, müssen alle Heizkörper-ventile voll geöffnet sein, wenn die Raumtemperaturaufschaltung aktiviert ist.

## 2 Installing the thermostat

The thermostat can be installed directly into the heating appliance or as a remote thermostat version onto a wall, remote from the appliance.

### 2.1 Installation on a wall

**When installing the thermostat on a wall,** remote from the appliance, please note the following:

The best place to fix the thermostat is usually in a main living area, on an inside wall at a height of approx. 1.5 m. The thermostat should be freely exposed to the circulating air in the room, and should not be covered by furniture, curtains or other objects. The exact fixing place should be chosen in such a way, that the thermostat is not directly exposed to draughts from doors or windows, or direct heating sources such as radiators, chimney walls, TV's or sun light. In the room where the thermostat is installed, radiator valves have to be kept fully open at all times.

## 2 Montage du régulateur

La régulation peut être montée directement dans le tableau de commande de l'appareil ou comme appareil à télécommande sur un mur.

### 2.1 Montage mural

**Pour l'emploi de la régulation à commande de température ambiante,** il faut tenir compte de ce qui suit pour le montage mural:

Le lieu de montage le plus favorable est généralement situé sur un mur intérieur de la pièce d'habitation principale, à une hauteur de 1,5 m.

C'est là que la régulation doit capter l'air qui circule dans la pièce, sans que des meubles, des rideaux ou d'autres objets ne constituent une entrave quelconque. Le lieu de montage doit être choisi de telle sorte que ni les courants d'air provenant des portes ou des fenêtres, ni les sources de chaleur tels que les radiateurs, les parois des cheminées, les téléviseurs ou le rayonnement solaire ne puissent influencer directement sur la régulation. Dans la pièce où la régulation est installée, tous les robinets des radiateurs doivent être complètement ouverts en permanence quand la fonction température ambiante est activée.

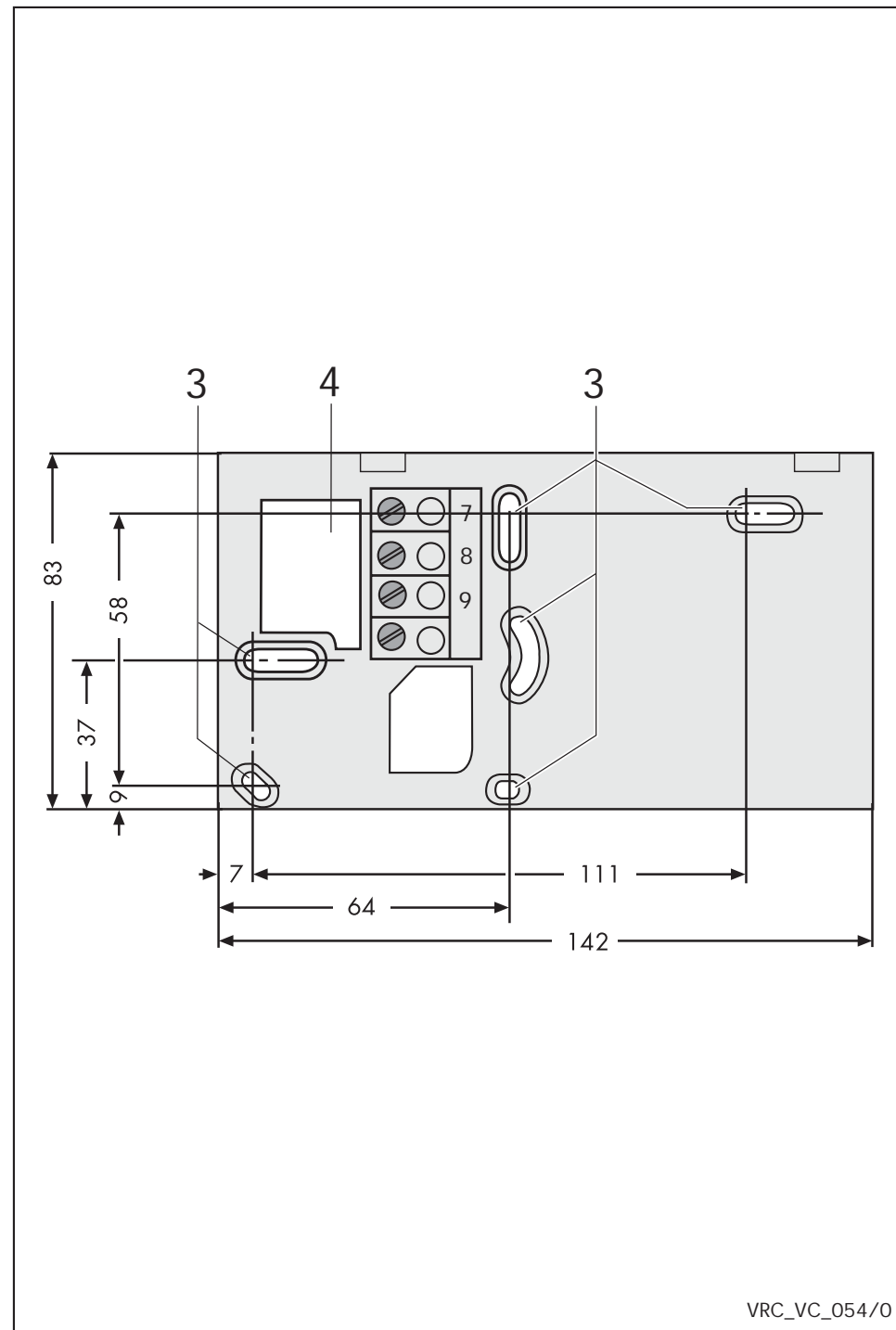
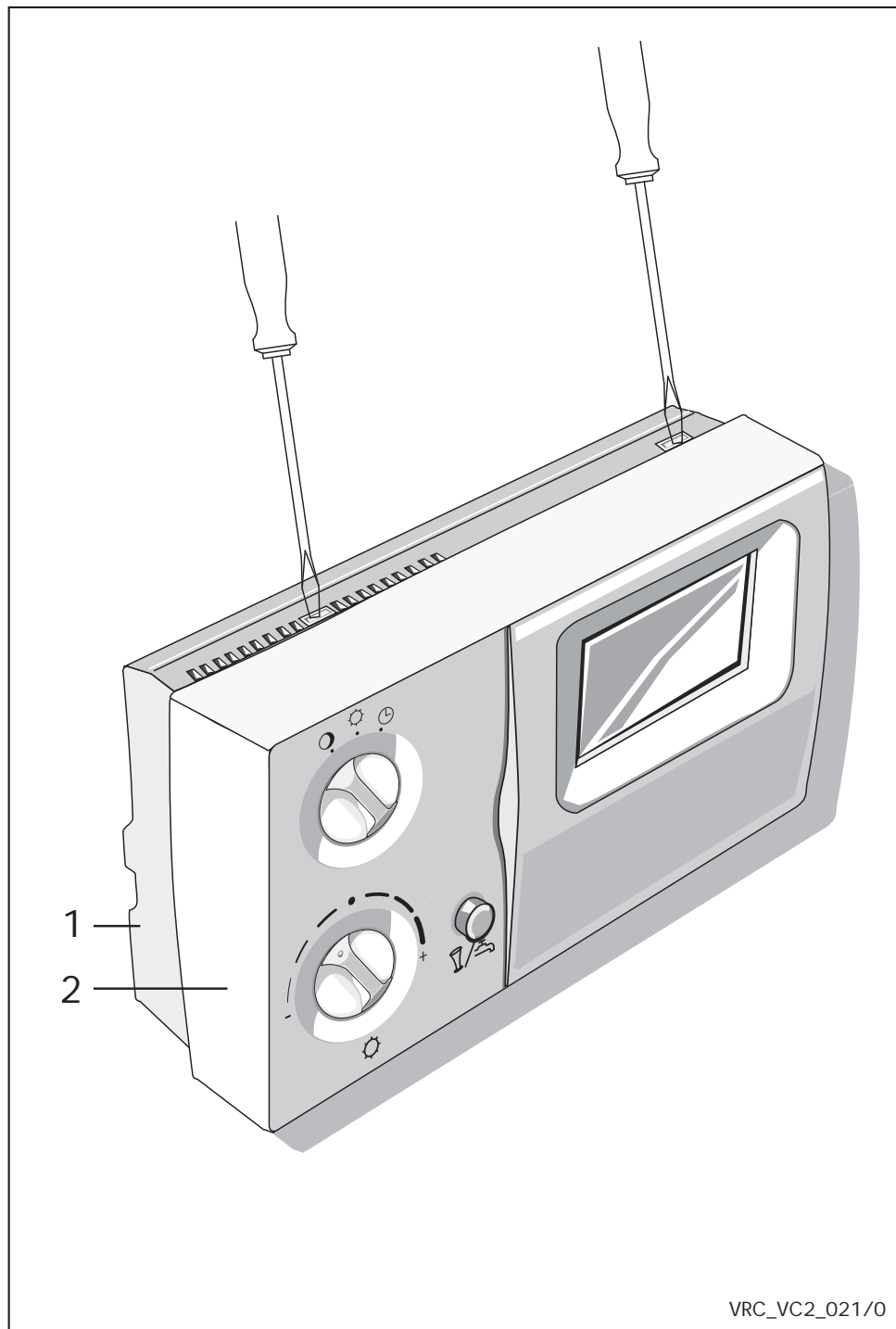



## 2.1 Wandmontage (Fortsetzung)

Verlegen Sie die elektrischen Leitungen zum Heizgerät zweckmäßigerweise schon vor Anbringen des Regelgerätes. Gehen Sie wie folgt vor:

- Stellen Sie sicher, dass das Kabel zum Regelgerät stromlos ist.
- Drücken Sie eine Schraubendreher Spitze in die Haltenocken an der Oberseite des Regelgerätes leicht ein und nehmen Sie die Montageplatte (1) vom Regelgerät (2) ab.
- Bringen Sie zwei Befestigungsbohrungen (3) mit Durchmesser 6 mm entsprechend nebenstehender Abbildung an und setzen Sie die mitgelieferten Dübel ein.
- Führen Sie das Anschlußkabel durch die Kabeldurchführung (4).
- Befestigen Sie die Montageplatte mit den beiden mitgelieferten Schrauben an der Wand.
- Schließen Sie das Anschlußkabel gemäß dem folgenden Kapitel 2.2 „Elektrischer Anschluß“ an. Beachten Sie die Hinweise!
- Setzen Sie das Regleroberteil so auf die Montageplatte, dass die Stifte an der Rückseite des Oberteils in die Aufnahmen passen.
- Drücken Sie das Regleroberteil auf die Montageplatte, bis es einrastet.

## 2.1 Installation on a wall (cont.)

It is advisable to run the electric cabling to the heating appliance before the actual fixing of the thermostat. To install the thermostat proceed as follows:

- Turn the main switch of the appliance to "off".
- Press the end of a screw driver into the fixing holes on top of the thermostat and carefully remove the cover (1) from the thermostat (2).
- Make two fixing holes (3) of 6mm diameter as per the attached drawing and insert the wall plugs supplied.
- Run the connection cable through the cable channel (4).
- Fix the mounting plate on the wall using the two screws supplied.
- Connect the cable as shown to the terminal strip (1) of the thermostat.
- Place the thermostat top onto the mounting plate in such a way that the fixing lugs at the top of the thermostat locate into the fixing holes.
- Press the thermostat onto the plate until it clicks in position.

## 2.1 Montage mural (suite)

Posez, comme il se doit, les câbles électriques de raccordement à l'appareil avant même d'installer la régulation. Procédez comme suit:

- Mettez l'interrupteur principal de l'appareil sur "Arrêt".
- Enfoncez légèrement une pointe de tournevis dans les ergots de retenue de la face supérieure de la régulation et retirez la plaque de montage (1) de la régulation (2).
- Introduisez les chevilles comprises dans le matériel livré dans deux alésages de fixation (3) d'un diamètre de 6 mm, selon la figure ci-contre.
- Faites passer le câble de raccordement à travers le passage pour câble (4).
- Fixez la plaque de montage au mur avec les deux vis comprises dans le matériel livré.
- Connectez le câble de raccordement au bornier (1) de la régulation conformément à la figure ci-contre.
- Posez la partie supérieure de la régulation sur la plaque de montage de telle sorte que les broches de la face arrière de la partie supérieure pénètrent dans les ouvertures.
- Serrez la partie supérieure de la régulation sur la plaque de montage jusqu'à ce qu'elle prenne l'encoche.

Außenfühler  
Outside sensor  
Sonde extérieure

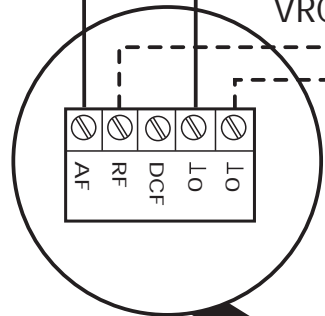
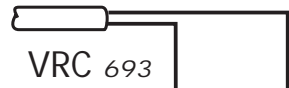

VRC 692

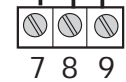
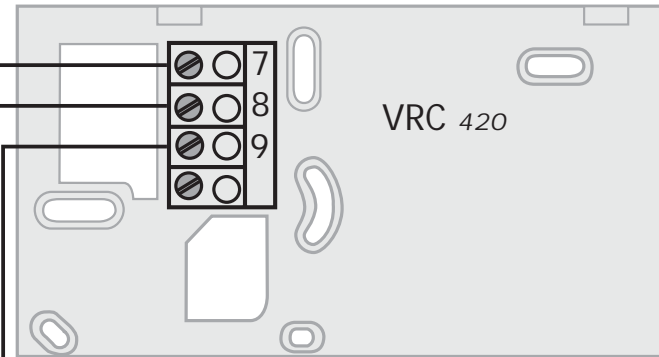
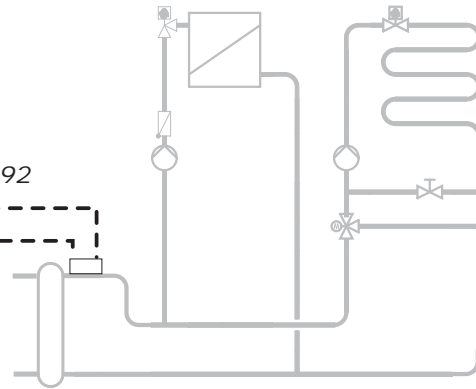

Platine  
Circuit board  
Platine

Schaltkasten Heizgerät  
Boiler electronics control box  
Coffret de commande électrique appareil de chauffage

## 2.2 Elektrischer Anschluß

Der elektrische Anschluß darf nur von einem anerkannten Fachhandwerksbetrieb vorgenommen werden.



**Lebensgefahr durch Stromschlag an spannungsführenden Anschlüssen.**

**Vor Arbeiten am Gerät die Stromzufuhr abschalten und vor Wiedereinschalten sichern.**

- Öffnen Sie den Schaltkasten des Heizgerätes gemäß der Installationsanleitung.
- Nehmen Sie die Anschlußverdrahtung gemäß der nebenstehenden Abbildung vor.  
Entfernen Sie falls vorhanden das Netzkabel am Heizgerät vor der Verdrahtung mit dem Mischermodul.
- ☞ Auf dem Steckplatz X8 im Schaltkasten des Heizgerätes wird der Außenfühler angeschlossen.
- ☞ An den Anschlußklemmen 7,8,9 wird das Mischermodul angeschlossen.
- ☞ Bei Anschluß des **VRC 420** muss eine Brücke zwischen Klemme 3 und 4 des Heizgerätes eingesetzt werden.
- ☞ Ist anlagenbedingt hinter der hydraulischen Weiche ein höherer Volumenstrom erforderlich als auf der Heizgeräteseite, muss ein Vorlauffühler **VRC 692** installiert werden.

## 2.2 Electrical connection

The electrical connection should only be completed by a professional installer.



**There is a danger of fatal injury due to electric shock in all live sections.**

**ALWAYS shut off the power supply and ensure it cannot be reconnected by accident before starting work on the system.**

- Open the boiler electronics control box as shown in the installation instructions.
- Connect the wiring system as indicated in the diagram shown here. Remove, if available, the mains cable on the boiler before wiring to the mixer module.
- ☞ The external sensor is connected to plug-in terminal X8 in the boiler electronics control box.
- ☞ Connection terminals 7, 8 and 9 are used for the mixer module.
- ☞ When connecting the **VRC 420** unit, there must be a bridge connection between terminals 3 and 4 of the heating appliance.
- ☞ If the external mixer control requires a higher flow rate on the hydraulic side than on the boiler side, a flow sensor **VRC 692** must be installed.

## 2.2 Raccordement électrique

Le raccordement électrique ne doit être effectué que par une entreprise spécialisée et reconnue.



**Risque d'électrocution sur des branchements conducteurs de tension.**

**Avant les travaux sur les appareils, couper l'alimentation électrique et protéger contre une remise en route.**

- Ouvrez le coffret de commande électrique de l'appareil de chauffage d'après les instructions d'installation.
- Procédez au câblage de raccordement d'après la figure ci-contre.  
Si la chaudière est munie d'un câble d'alimentation, le débrancher avant de brancher le câble sur la vanne de mélange.
- ☞ La sonde extérieure est raccordée sur le connecteur X8 dans le coffret de commande électrique de l'appareil de chauffage.
- ☞ Le module mélangeur est raccordé sur les bornes de connexion 7,8,9.
- ☞ Au raccordement du **VRC 420** il faut prévoir un pont entre la borne 3 et 4 de l'appareil de chauffage.
- ☞ Si le débit en aval de la vanne directionnelle est plus important que celui de la chaudière, une sonde **VRC 692** doit être installée.

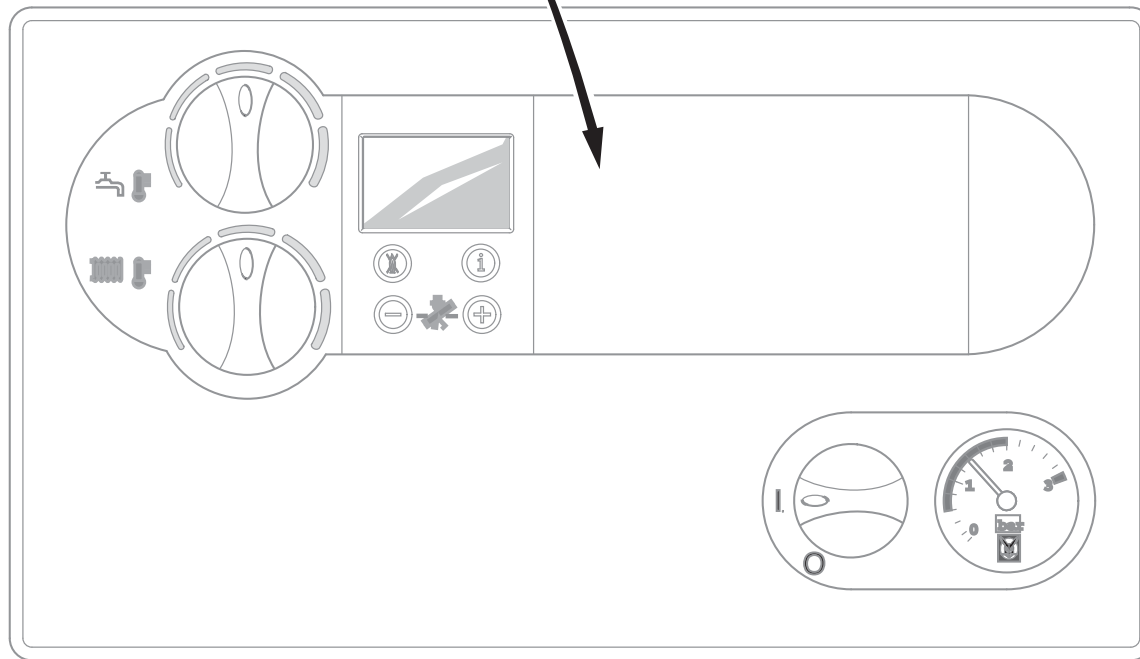
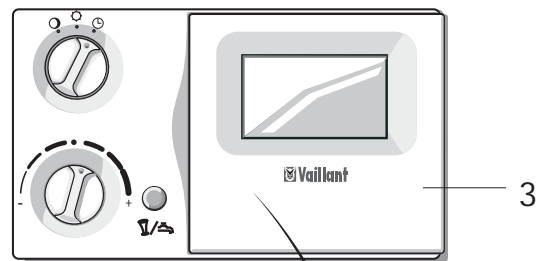
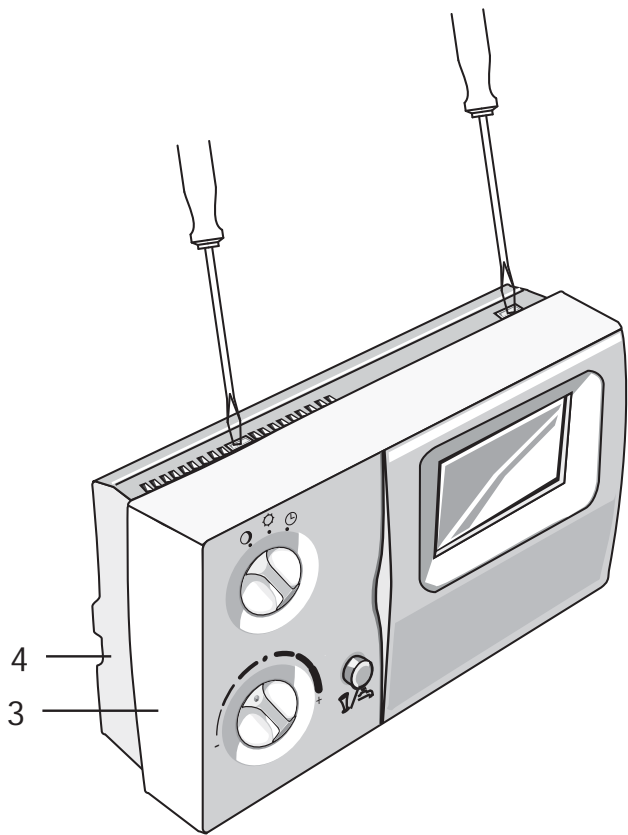

### 2.3 Montage im Gerät

Die Montage im Gerät darf nur von einem anerkannten Fachhandwerksbetrieb vorgenommen werden.



**Lebensgefahr durch Stromschlag an spannungsführenden Anschlüssen.**

**Vor Arbeiten am Gerät die Stromzufuhr abschalten und vor Wiedereinschalten sichern.**

- Drücken Sie eine Schraubendreher- spitze in die Haltenocken an der Oberseite des Regelgerätes leicht ein und nehmen Sie die Montageplatte (4) vom Regelgerät (3) ab.
- ☞ Die Montageplatte wird für den Einbau im Gerät nicht benötigt.
- Öffnen Sie den Schaltkasten des Heizgerätes gemäß der Installations- anleitung des Gerätes.
- Entriegeln Sie die Blindabdeckung (1) im Schaltkasten (2) und nehmen Sie die Blindabdeckung nach unten ab.
- Stecken Sie das Regelgerät (3) in die Öffnung des Schaltkastens. Es ist keine Verdrahtung erforderlich.
- ☞ Wird das Regelgerät im Schaltkasten des Heizgerätes installiert, wird die Raumtemperatur-Aufschaltung automatisch deaktiviert.

### 2.3 Fitting within the appliance

All fittings within the appliance should be performed by a professional installer.



**There is a danger of fatal injury due to electric shock in all live sections.**

**ALWAYS shut off the power supply and ensure it cannot be reconnected by accident before starting work on the system.**

- Slightly press the tip of a screwdriver into the holding cams on the top of the control device (3) and remove the mounting plate (4).
- ☞ This mounting plate is not needed for the installation of the control device.
- Open the boiler electronics control box according to the installation instruction accompanying the appliance.
- Unlock the blind cover (1) inside the switchbox (2) and remove it from below.
- Plug the control device (3) into the opening of the boiler electronics control box. There is no wiring required.
- ☞ With the control device installed in the boiler electronics control box, the room temperature actuation function is automatically disabled.

### 2.3 Montage dans l'appareil

Le montage dans l'appareil ne doit être effectué que par une entreprise spécialisée et reconnue.



**Risque d'électrocution sur des branchements conducteurs de tension.**

**Avant les travaux sur les appareils, couper l'alimentation électrique, en particulier de la chaudière et protéger contre une remise en route.**

- Enfoncez légèrement une pointe de tournevis dans les ergots de retenue sur la face supérieure de la régulation et retirez la plaque de montage (4) de la régulation (3).
- ☞ La plaque de montage n'est pas nécessaire pour l'encastrement.
- Ouvrez le coffret de commande électrique de l'appareil de chauffage d'après les instructions d'installation de l'appareil.
- Déverrouillez le cache borgne (1) dans le coffret de commande électrique (2) et retirez le cache borgne vers le bas.
- Insérez la régulation (3) dans l'ouverture du coffret de commande électrique. Aucun câblage n'est nécessaire.

DE

### 2.3 Montage im Gerät (Fortsetzung)

- Schließen Sie den Schaltkasten des Heizgerätes gemäß der Installationsanleitung.
- Schalten Sie die Stromzufuhr wieder ein und stellen Sie den Hauptschalter des Heizgerätes auf „I“.

GB

### 2.3 Fitting within the appliance (continued)

- Close the boiler electronics control box of the heating appliance as shown in the installation instructions.
- Reconnect the power supply and move the heating appliance master switch back to position "I".

FR

### 2.3 Montage dans l'appareil (suite)

- ☞ Si la régulation est installée dans le coffret de commande électrique, la commande de température ambiante est désactivée automatiquement.
- Fermez le coffret de commande électrique de l'appareil de chauffage d'après les instructions d'installation.
- Rebranchez l'alimentation électrique et mettez l'interrupteur principal de l'appareil de chauffage sur „I“.

### 3 Außenfühler VRC 693

#### 3.1 Montageort

Die Anbringung des Außenfühlers sollte an der Seite des Hauses erfolgen, auf der die meistbenutzten Räume liegen. Falls diese Seite nicht eindeutig festgelegt werden kann, ist die Anbringung an der Nord- oder Nord-West-Seite des Hauses vorzunehmen.

Für die optimale Erfassung der Außentemperatur sollte das Gerät bei Gebäuden bis zu 3 Geschossen in ungefähr 2/3 Fassadenhöhe angebracht werden. Bei höheren Gebäuden ist die Anbringung zwischen dem 2. und 3. Geschoß zu empfehlen.

Der Anbringungsort sollte weder windgeschützt, noch besonders zugig gelegen und nicht der direkten Sonnenbestrahlung ausgesetzt sein. Von Öffnungen in der Außenwand, aus denen ständig oder zeitweise Warmluft strömen kann, muß das Gerät mindestens 1 m Abstand haben.

Je nach Zugänglichkeit des Montageortes kann die Wandaufbau- oder Wandeinbau-Ausführung gewählt werden.

### 3 External sensor VRC 693

#### 3.1 Fitting location

The external sensor should be attached to the side of the building that corresponds to the rooms that are used most often. If this location cannot be clearly-defined, the sensor should be fitted to the north or north-west facing wall.

For optimum outside temperature detection, the appliance should (in buildings of up to three stories) be fitted about two-thirds up the frontage. On higher buildings, the sensor should be fitted between the second and third floors.

Ensure that the attachment point is neither protected from wind nor excessively exposed to the weather or to direct sunlight. The appliance should be at least three feet from any opening in the outside wall from which hot air flows (either permanently or intermittently).

Depending on the accessibility of the location the appliance can be surface-mounted or embedded in the wall.

### 3 Sonde extérieure VRC 693

#### 3.1 Lieu de montage

La mise en place de la sonde extérieure doit se faire sur un côté de la maison où se trouvent les pièces les plus utilisées. Si ce côté n'est pas clairement défini, la mise en place doit s'effectuer sur le côté Nord-Nord Ouest de la maison.

Pour la saisie optimale de la température extérieure, l'appareil doit être placé à environ au 2/3 de la hauteur de façade pour des bâtiments de 3 étages maximum.

Pour des bâtiments plus élevés, l'emplacement est recommandé entre le 2<sup>ième</sup> et le 3<sup>ième</sup> étage.

Le lieu de mise en place ne doit être à l'abri ni du vent ni des courants d'air, ni être exposé à l'ensoleillement direct. L'appareil doit être placé à au moins 1 mètre de distance d'ouvertures dans les murs extérieurs d'où peut sortir de l'air chaud en permanence ou de temps en temps.

Selon l'accessibilité du lieu de montage, on peut choisir entre la version montage mural ou encastrement.

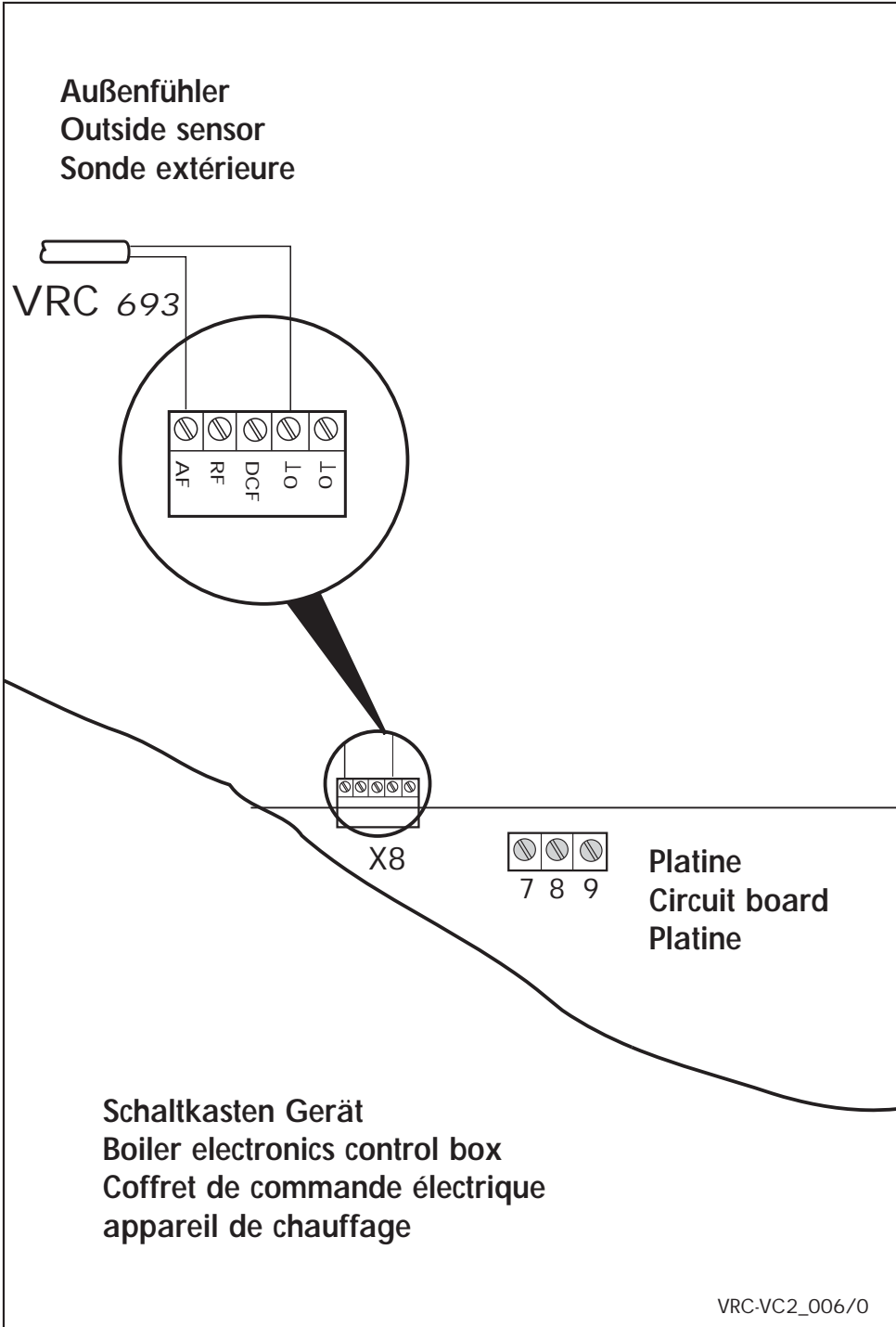
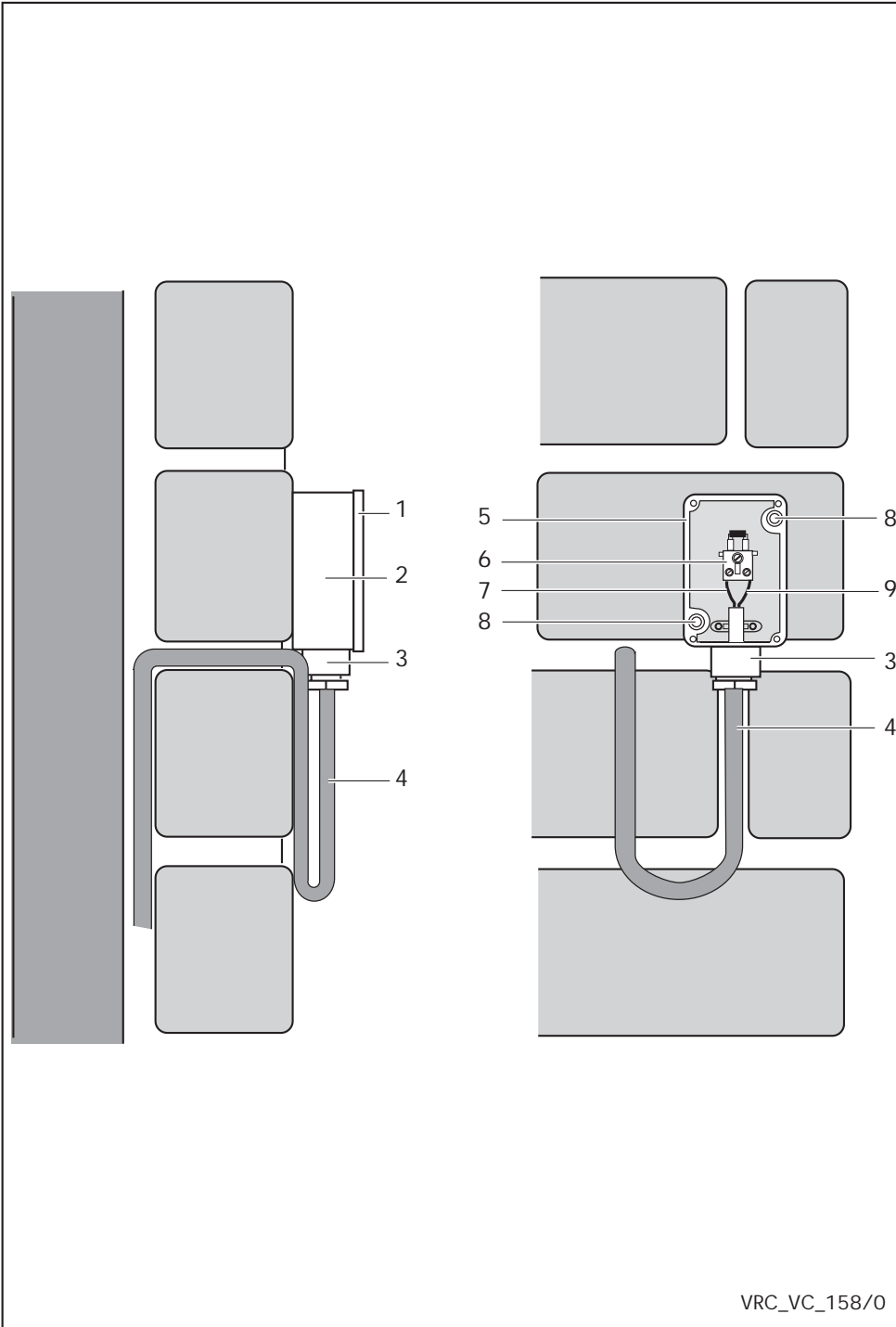



### 3.2 Montage des Außenfühlers

- Entfernen Sie die Abdeckplatte (1) des Gehäuses und befestigen Sie das Gehäuse mit 2 Schrauben über den Befestigungsbohrungen (8) an der Wand.

☞ Das Gerät muß in der Einbaulage, wie in nebenstehender Abbildung gezeigt, an der Wand befestigt werden! Die Kabeleinführung (3) muß nach unten zeigen.

- Anschlußkabel (4) mit min. 2 x 0,75 mm<sup>2</sup> bauseits verlegen und von unten durch die Kabeleinführung (3) hereinziehen.

Durch eine entsprechende Kabeleinführung und sorgfältige Arbeitsweise ist die Wasserdichtheit des Fühlers sowie des Gebäudes sicher zu stellen.

### 3.3 Elektrischer Anschluß

- Verdrahten Sie die Anschlußklemmen entsprechend dem Anschlußschema gemäß der nebenstehenden Abbildung.
- Stellen Sie sicher, dass die Gehäuseabdichtung korrekt im Gehäuseoberteil (1) befestigt ist und drücken Sie das Gehäuseoberteil auf das Gehäuse.
- Befestigen Sie das Gehäuseoberteil (1) mit den beiliegenden Schrauben am Gehäuseunterteil (2).

### 3.2 Fitting the external sensor

- Remove the cover panel (1) from the housing and secure the housing with two screws to the fixing holes (8) in the wall.

☞ The appliance should be fixed to the wall in the position shown in the illustration. The wiring access hole (3) should point downwards.

- Lay the power cable (4) onsite (min. 2 x 0.75 mm<sup>2</sup>) and feed in from the bottom, through the access hole (3). Lay the wiring carefully to ensure that the sensor and the building itself remain completely watertight.

### 3.3 Electrical connection

- Connect the appliance to the terminals as in the corresponding wiring diagram (shown in the diagram).
- Ensure that the housing seal is correctly attached to the top of the unit (1) and press the top onto the housing.
- Attach the top of the housing (1), using the screws supplied, to the bottom section (2).

### 3.2 Montage de la sonde extérieure

- Retirez la plaque de recouvrement (1) du boîtier et fixez le boîtier avec deux vis par les alésages de fixation (8) sur le mur.

☞ L'appareil doit être fixé au mur en position d'encastrement tel que montré sur la figure! Le passage de câble (3) doit être dirigé vers le bas.

- Posez des câbles de raccordement (4) d'au moins. 2 x 0,75 mm<sup>2</sup> non fournis et les passer par le passage de câble (3).

Il faut veiller à une bonne étanchéité de la sonde et du bâtiment par un passage de câble correspondant et un mode de travail soigneux.

### 3.3 Raccordement électrique

- Câblez les bornes de raccordement d'après le schéma de connexion et la figure ci-contre.
- Assurez vous que la garniture d'étanchéité est correctement fixée dans la partie supérieure du boîtier (1) et enfoncez la partie supérieure sur le boîtier.
- Fixez la partie supérieure (1) du boîtier avec les vis jointes sur la partie inférieure (2) du boîtier.

## 4 DCF-Empfänger

Bitte beachten Sie bei der Montage, dass die Synchronisationszeit etwa 5 Minuten beträgt, unter ungünstigen Umständen auch etwas länger (bis zu 20 Minuten). In dieser Zeit wird die Uhrzeit des Regelgerätes automatisch eingestellt. Der DCF-Empfänger besitzt einen eingebauten Außentemperaturfühler, so dass dieser für einen geplanten oder schon vorhandenen Außentemperaturfühler eingesetzt werden kann.

### 4.1 Montageort

Die Anbringung des DCF-Empfängers mit integriertem Außenfühler sollte an der Seite des Hauses erfolgen, auf der die meistbenutzten Räume liegen. Falls diese Seite nicht eindeutig festgelegt werden kann, ist die Anbringung an der Nord- oder Nord-West-Seite des Hauses vorzunehmen.

- ☞ Vermeiden sollten Sie dabei jedoch Außenwände von Wohnzimmern oder Räumen, in denen mit der Aufstellung von Fernsehgeräten, Computermonitoren, Datenleitungen oder anderen störende Magnetfelder erzeugenden Geräten gerechnet werden kann.
- ☞ Es wird empfohlen, in diesem Falle einen Abstand von ca. 2 m zu der Störquelle einzuhalten.

## 4 DCF-receiver

**(not currently available in GB)**

Please note that during the installation the time needed for synchronisation is approx. 5 min., under less favourable conditions even longer (up to 20 min.) may be needed. During the synchronisation period the actual time is set automatically in the thermostat. The DCF-receiver is equipped with a built-in outside temperature sensor, which means existing sensors can be replaced.

### 4.1 DCF Location

The DCF-receiver with integrated sensor should be located on the side of the house where most of the living areas are situated. If this can not be established clearly, then the receiver should be located on the north or north-west facing wall of the house.

- ☞ Avoid, however, walls of rooms where interference from TV's, computer monitors, data cables or other magnetic fields can be expected.
- ☞ It is recommended to keep a distance of approx. 2 m from any electrical appliance that may interfere with the DCF.

## 4 Récepteur DCF

Lors du montage, veuillez noter que la période de synchronisation est d'environ 5 minutes ; dans des conditions défavorables, elle peut être un peu plus longue (jusqu'à 20 minutes). Pendant cette période, l'horloge du régulateur se règle automatiquement. Le récepteur DCF est équipé d'un capteur de température extérieure, qui peut donc être utilisé si un capteur de température extérieure a été prévu ou est déjà en place.

### 4.1 Lieu de montage

Le montage du récepteur DCF à capteur extérieur intégré doit être effectué dans la partie de la maison où les pièces les plus fréquentées sont situées. Si ce côté ne peut pas être déterminé de façon certaine, installer le récepteur DCF dans la partie nord ou nord-ouest de la maison.

- ☞ Evitez cependant les murs extérieurs des salons ou des pièces où des téléviseurs, des moniteurs d'ordinateur, des lignes de données ou d'autres appareils produisant des champs magnétiques perturbateurs sont susceptibles d'être mis en place.
- ☞ Il est recommandé de conserver une distance de 2 m par rapport à une telle source de perturbation.

- ☞ Vor dem Befestigen des DCF-Empfängers an der Gebäudewand sollte immer geprüft werden, ob an der vorgesehenen Stelle auch ein ausreichend guter Empfang des Zeit-Signales möglich ist.
  - ☞ Eine Kontrolle ist möglich, wenn eine provisorische Verdrahtung des DCF-Empfängers mit dem Heizungsregelgerät ausgeführt wurde.
  - ☞ In diesem Falle erfolgt eine Anzeige am Regelgerät wie folgt:
    - bei einwandfreiem Empfang ist der Sekundenpunkt nach ca. 5 min. blinkend.
    - bei Empfangsstörungen permanenter Sekundenpunkt.
- Für die optimale Erfassung der Außentemperatur sollte das Gerät bei Gebäuden bis zu 3 Geschossen in ungefähr 2/3 Fassadenhöhe angebracht werden. Bei höheren Gebäuden ist die Anbringung zwischen dem 2. und 3. Geschoß zu empfehlen.
- Der Anbringungsort sollte weder windgeschützt, noch besonders zugig gelegen und nicht der direkten Sonnenbestrahlung ausgesetzt sein. Von Öffnungen in der Außenwand, aus denen ständig oder zeitweise Warmluft strömen kann, muß das Gerät mindestens 1 m Abstand haben.

- ☞ Before fixing the DCF-receiver to the wall it should be tested whether signals can be received to an adequate standard.
- ☞ The signal quality can be checked by provisionally connecting the thermostat to the DCF-receiver.
- ☞ The following display on the thermostat appears:
  - if the signal is received clearly the second point starts flashing after approximate 5 min.
  - if the signal is faulty the second point remains permanently.

For the best sensing of outside temperatures the receiver should be fixed at a height of approx. 2/3 up from the floor of a 3 storey building. In case of higher buildings a position between the 2<sup>nd</sup> - 3<sup>rd</sup> floor is recommended. The exact location should not be exposed to too much or too little wind and should not be in direct sunlight. Should there be vents in the wall from where any warm air/products leave the dwelling the receiver should be positioned in a distance of at least 1m from the vents.

- ☞ Avant de fixer le récepteur DCF au mur du bâtiment, vérifier systématiquement si la qualité de la réception du signal d'horloge est suffisante à l'endroit prévu.
- ☞ Il est possible d'effectuer un contrôle si un câblage provisoire reliant le récepteur DCF au régulateur de chauffage a été réalisé.
- ☞ Dans ce cas, l'affichage du régulateur réagit comme suit:
  - En cas de réception impeccable, le point de seconde clignote au bout d'environ 5 minutes.
  - En cas de perturbation de la réception, point de seconde permanent.

Pour que la saisie de la température extérieure soit optimale, l'appareil doit être placé à environ 2/3 de la hauteur de la façade si le bâtiment comporte jusqu'à 3 étages. Si le bâtiment est plus haut, il est recommandé de placer l'appareil entre le deuxième et le troisième étage. L'appareil ne doit pas être mis en place dans un endroit particulièrement protégé du vent ni dans un endroit particulièrement exposé au vent ; il ne doit pas non être soumis au rayonnement direct du soleil. Il doit être installé à au moins 1 m des ouvertures du mur extérieur dont de l'air chaud peut s'échapper en permanence ou par intermittence.

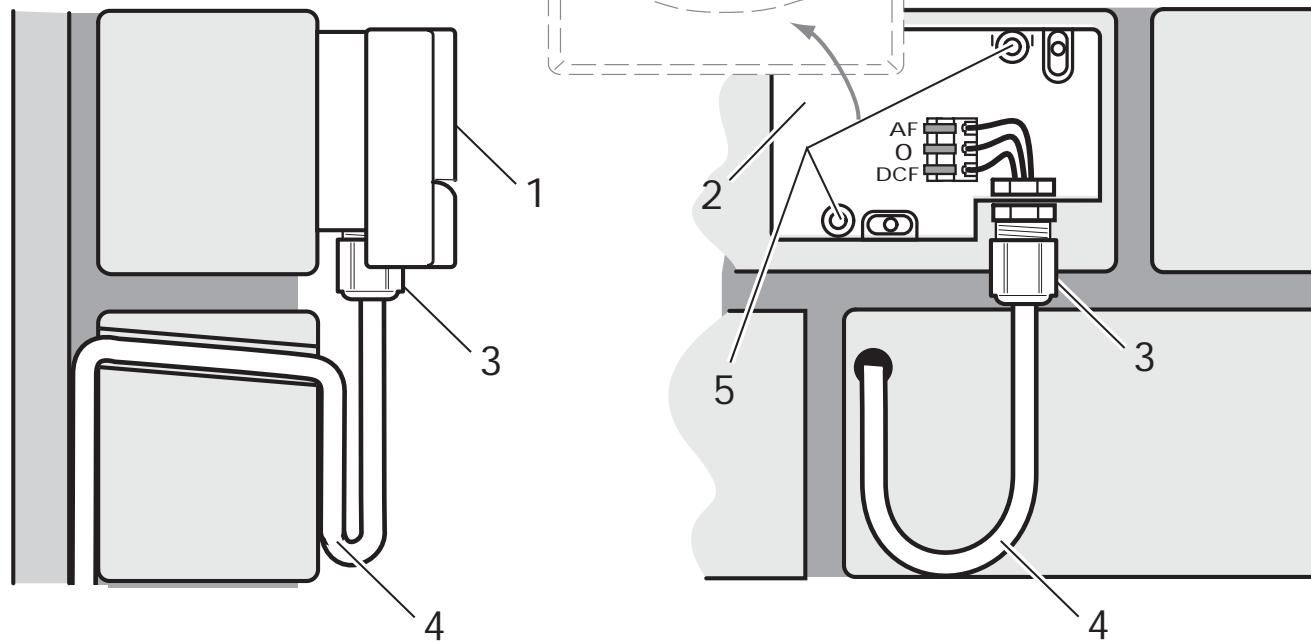

Ø 4,5 - 10 mm

ca 40 mm

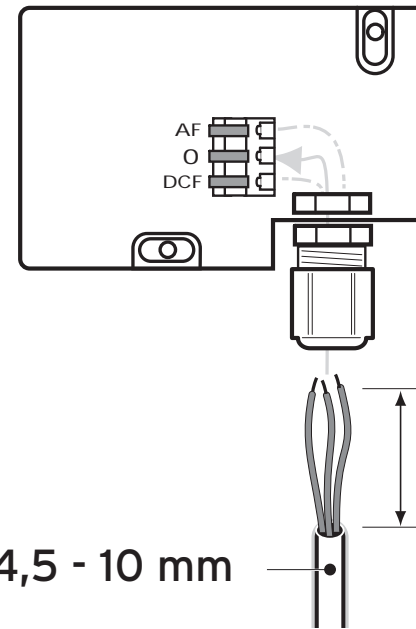

VRC\_DCF\_004

VRC\_DCF\_003

## 4.2 Montage des DCF-Empfängers



**Gefahr der Durchfeuchtung von Wand und Gerät!**

Durch eine entsprechende Kabelführung und sorgfältige Arbeitsweise ist die Wasserdichtheit des DCF-Empfängers sowie des Gebäudes sicher zu stellen.

Das Gerät muss in der Einbaulage, wie nebenstehend gezeigt, an der Wand befestigt werden! Die Kabeleinführung (3) muss nach unten zeigen.

- Anschlußkabel (4) mit leichter Neigung nach Außen bauseits verlegen.
- Gehäuse (2) öffnen und mit 2 Schrauben (5) an der Wand befestigen.
- Anschlußkabel von unten durch die Kabeleinführung (3) schieben. Die Verschraubung muss nicht gelöst werden.  
Die Dichtung in der Verschraubung passt sich dem Durchmesser des verwendeten Kabels an (Kabeldurchmesser: 4,5 bis 10 mm).
- Beim Anbringen des Gehäuseober-teiles (1) die Dichtung nicht vergessen und das Gehäuseoberteil aufdrücken bis es einrastet.

## 4.2 Fitting of the DCF Receiver (not currently available in GB)



**There is a danger of moisture penetrating the wall and the appliance! The water-tightness of the DCF receiver and of the building must be ensured by an appropriate cable pipe and by a careful working method.**

The appliance must be secured to the wall in the fitting position as shown opposite! The cable entry (3) must be pointing down.

- Lay the connecting cable (4) at a slight incline to the outside away from the building.
- Open the housing (2) and secure to the wall with 2 screws (5).
- Push the connecting cable from below through the cable entry (3). The screw connection must not become loose. The sealing ring in the screw connection fits the diameter of the cable used (cable diameter: 4.5 to 10 mm).
- When fitting the upper part of the housing (1), do not forget the sealing ring and press the upper part of the housing until it locks.

## 4.2 Montage des DCF-Empfängers



**Risque de pénétration d'humidité dans le mur et l'appareil! Pour garantir l'étanchéité du récepteur DCF et du bâtiment, faites passer les câbles de manière adéquate et travaillez avec soin.**

L'appareil doit être fixé sur le mur dans la position indiquée dans la figure ci-contre! L'entrée de câble (3) doit être dirigée vers le bas.

- Posez le câble de raccordement (4) légèrement incliné vers l'extérieur.
- Ouvrez le boîtier (2) et fixez-le au mur à l'aide de 2 vis (5).
- Passez le câble de raccordement dans l'entrée de câble (3) par le bas. Ne desserrez pas le raccord à vis. Le joint du raccord à vis s'adapte au diamètre du câble utilisé (diamètre du câble: 4,5 à 10 mm).
- Lors du montage de la partie supérieure du boîtier (1), n'oubliez pas le joint et appuyez sur la partie supérieure du boîtier jusqu'à ce qu'elle s'enclenche.

DCF-Empfänger - DCF receiver - Récepteur DCF

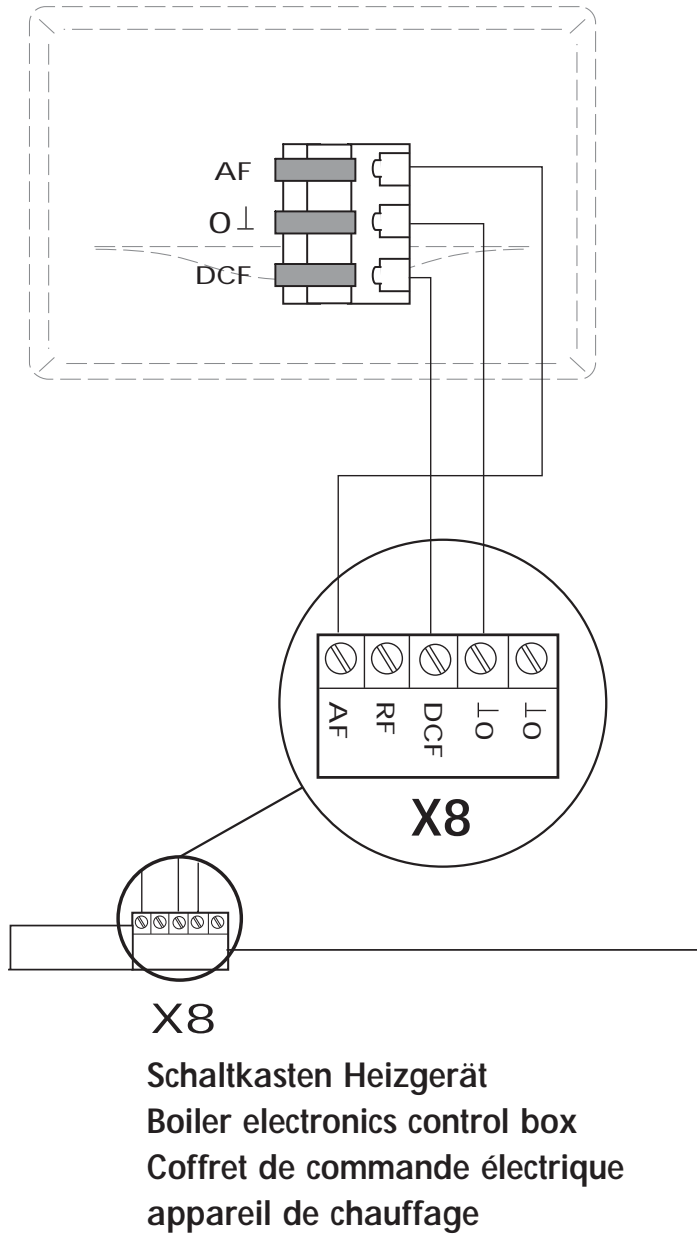

VRC\_VC\_059/3

DCF-Empfänger - DCF receiver - Récepteur DCF

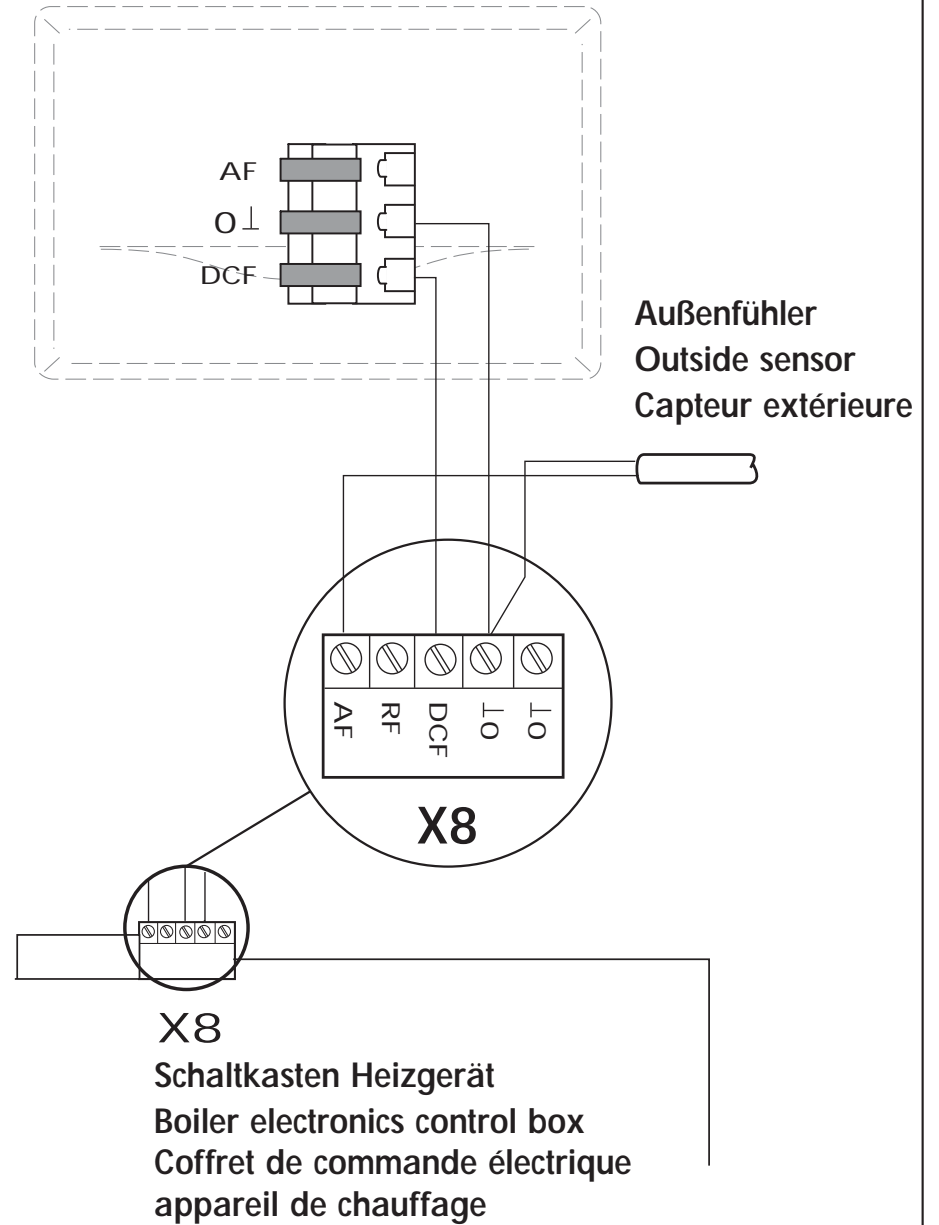

VRC\_VC\_060/3

### 4.3 Verdrahtung des DCF-Empfängers

- Verdrähten Sie die Anschlußklemmen entsprechend dem Anschlußschema gemäß der nebenstehenden Abbildungen.

☞ Achten Sie dabei auf den Verwendungszweck des DCF-Empfängers:

Anschluß bei Verwendung als DCF-Empfänger mit **integriertem Außenfühler: linke Abbildung**

Anschluß bei Verwendung als DCF-Empfänger mit **zusätzlichem externen Außenfühler: rechte Abbildung**



Stellen Sie sicher, dass die Gehäusedichtung korrekt im Gehäuseoberteil befestigt ist und drücken Sie das Gehäuseoberteil auf das Gehäuseunterteil, bis es hörbar eingrastet ist.

- Befestigen Sie das Gehäuseoberteil mit den beiliegenden Schrauben auf dem Gehäuseunterteil.
- ☞ Die Synchronisationszeit des DCF-Empfangs beträgt etwa 5 Minuten, unter ungünstigen Umständen auch etwas länger. In dieser Zeit wird die Uhrzeit des Regelgerätes automatisch eingestellt.

### 4.3 Connecting the DCF receiver (not currently available in GB)

- Connect the device to the terminals as shown in the wiring diagram illustrated here.

☞ for the electrical connections you have to consider the use of the DCF-receiver:

the use as DCF-receiver with **integrated outside sensor: left figure**

the use as DCF-receiver with **external outside sensor: right figure**



Ensure that the housing seal is correctly attached to the top of the unit before pressing the top onto the bottom section of the housing until you hear it click into place.

- Fix the cover top (1) with the supplied screws to cover base (2).
- ☞ DCF reception synchronization time is about five minutes (or longer under unfavorable circumstances). The clock time of the control device is automatically set during this period.

### 4.3 Câblage du récepteur DCF

- Câblez les bornes de raccordement d'après le schéma de connexion de la figure ci-contre.

☞ Pour le câblage électrique, il est impératif de tenir compte du mode d'utilisation du récepteur DCF:

utilisation comme récepteur DCF avec **capteur extérieur intégré: figure à gauche**

utilisation comme récepteur DCF avec **capteur extérieur externe: figure à droite**



Assurez vous que la garniture d'étanchéité est correctement fixée dans la partie supérieure du boîtier et enfoncez la partie supérieure sur le boîtier.

- Avec les vis jointes, fixer la partie supérieure du boîtier (1) sur la partie inférieure (2).
- ☞ Le temps de synchronisation de la réception DCF est d'environ 5 minutes en conditions défavorables un peu plus longtemps. Pendant ce temps, l'heure de l'appareil de réglage est réglée automatiquement.

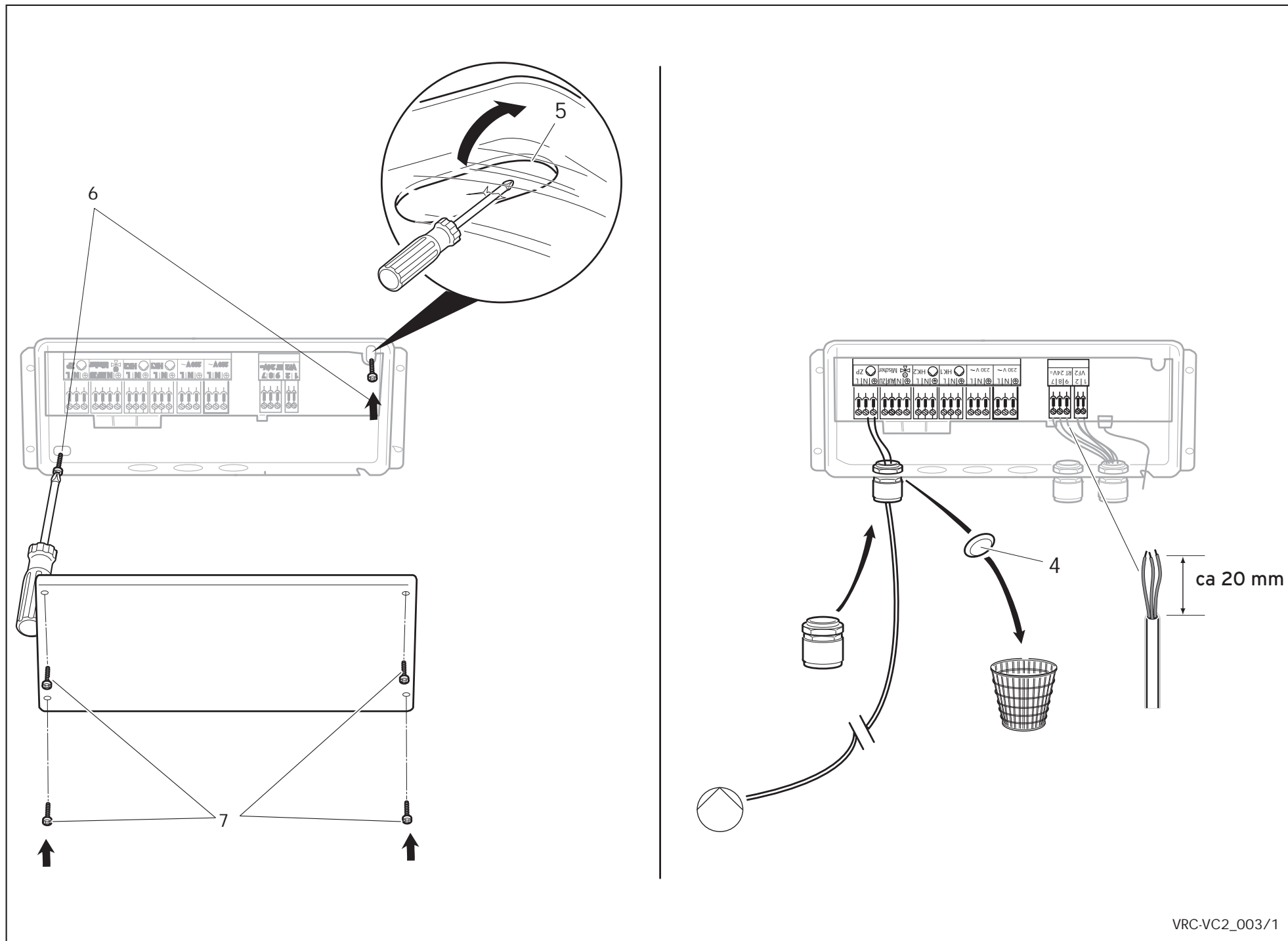



## 5 Mischermodul

### 5.1 Montage der Anschlußbox

- Die vorbereiteten Langlöcher (5) im Boden der Zubehör-Anschlußbox durchstechen.
- Anschlußbox mit den im Lieferumfang enthaltenen Dübeln und Schrauben (6) an geeigneter Stelle an der Wand montieren. Das Modul kann sowohl waagrecht als auch senkrecht montiert werden.
- Bei Bedarf Blindstopfen (4) durch die im Lieferumfang enthaltenen PG-Verschraubungen (5) ersetzen.
- ☞ Dies ist abhängig von der Anzahl der anzuschließenden Bauteile.
- Die Anschlußbox entsprechend des Verdrahtungsplanes (siehe Kapitel 4.2) verdrahten.
- Nach der Verdrahtung den Deckel der Zubehörbox mit den vier Schrauben (7) anschrauben.

## 5 Mixer module

### 5.1 Fitting the junction box

- Break open the slots (5) cut into the bottom of the junction box supplied.
- The junction box should now be fitted to a suitable place on the wall using the plugs and screws (6) supplied. The module can be fitted either horizontally or vertically.
- If required, replace the blind plugs (4) with the PG screw fittings (5) supplied.
- ☞ This step depends on the number of components to be fitted.
- Connect the junction box as shown in the wiring diagram. (See section 4.2).
- Once the wiring is completed, secure the cover using the four screws (7) supplied.

## 5 Module mélangeur

### 5.1 Montage de la boîte de raccordement

- Percez les trous oblongs préparés (5) dans le fond de la boîte de raccordement accessoire.
- Montez la boîte de raccordement à l'endroit approprié sur le mur avec les vis et goujons fournis (6). Le module peut être monté à l'horizontal ou à la verticale.
- Au besoin, remplacez les tampons borgnes (4) par les vis PG fournies (5).
- ☞ Cela dépend du nombre de composants à raccorder.
- Câblez la boîte de raccordement en fonction du plan de câblage (voir chapitre 4.2).
- Vissez le couvercle de la boîte accessoire après le câblage avec les quatre vis (7).

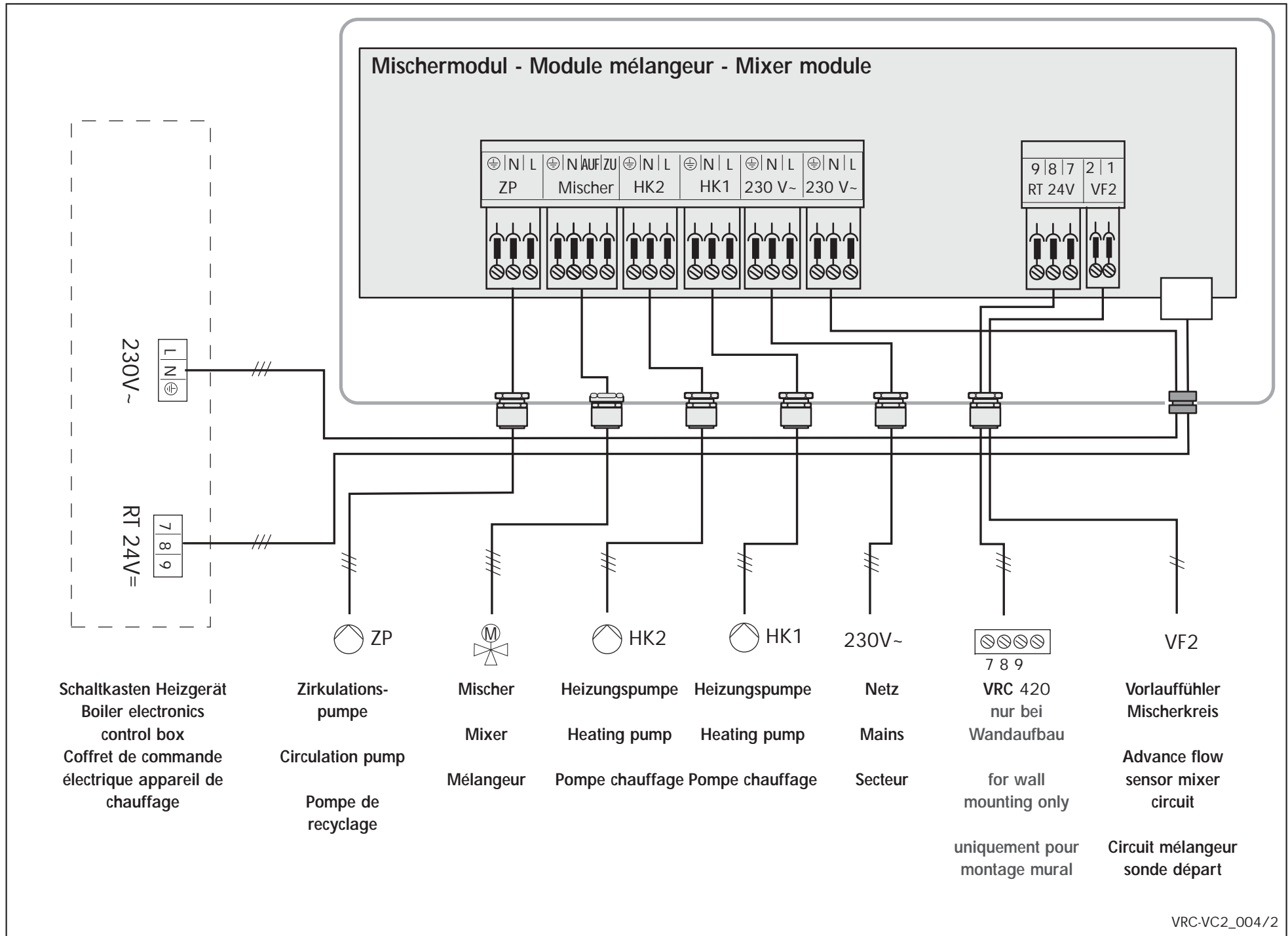

## 5.2 Verdrahtung des Mischermoduls



Lebensgefahr durch Stromschlag an spannungsführenden Anschlüssen.

Vor Arbeiten am Gerät die Stromzufuhr abschalten und vor Wiedereinschalten sichern.

Wird nur das Heizgerät abgeschaltet, steht das Mischermodul trotzdem unter Spannung.

Beachten Sie, dass die Netzzuleitung nur an dem dafür vorgesehenen Stecker (N, L und Erde) angeklemt werden darf.

**Nehmen Sie keine Netzeinspeisung an anderen Klemmen vor.**

- ☞ Ist das Heizgerät mit einem Netzkabel ausgestattet, so ist dieses vor der Verdrahtung mit dem Mischermodul zu entfernen.
- ☞ Bei Anschluß des Mischermoduls des **VRC 420** (Anschlußklemmen 7,8,9) muß eine Brücke zwischen Klemme 3 und 4 des Heizgerätes eingesetzt werden.
- ☞ Auf dem Steckplatz X8 im Schaltkasten des Heizgerätes werden der Außenfühler und/oder der DCF-Empfänger angeschlossen.

## 5.2 Connecting the mixer module



There is a danger of fatal injury due to electric shock in all live sections.

**ALWAYS** shut off the power supply and ensure it cannot be reconnected by accident.

If only the heating appliance is switched off, the mixer module is still live nevertheless.

Note that the power cable must **ONLY** be connected to the terminals provided for the purpose (N, L and GND).

**DO NOT** connect the power lead to any other terminal.

- ☞ If the boiler is fitted directly from the electricity mains, the mains cable is to be removed before wiring to the mixer module. The electrical feed to the boiler will now be connected from the mixer module.
- ☞ When connecting the mixer module of the **VRC 420** unit (terminals 7, 8 and 9), ensure that a bridge connection is fitted between terminals 3 and 4 of the heating appliance.
- ☞ The external sensors and/or DCF receivers are connected to heating appliance plug-in terminal X8 in the boiler electronics control box.

## 5.2 Câblage du module mélangeur



Risque d'électrocution sur des branchements conducteurs de tension.

Avant les travaux sur les appareils, couper l'alimentation électrique, en particulier de la chaudière et protéger contre une remise en route.

Si seul l'appareil de chauffage est désactivé, le module du mélangeur reste sous tension.

Veillez à ce que la ligne de secteur ne soit raccordée que sur le connecteur prévu à cet effet (N, L et terre).

**Ne procédez pas à une alimentation secteur sur d'autres bornes.**

- ☞ Si la chaudière est munie d'un câble d'alimentation, le débrancher avant de brancher le câble sur la vanne de mélange.
- ☞ Au raccordement du module mélangeur du **VRC 420** (bornes 7,8,9), il faut prévoir un pont entre la borne 3 et 4 de l'appareil de chauffage.
- ☞ La sonde extérieure et/ou le récepteur DCF sont branchés sur le connecteur X8 dans le coffret de commande électrique de l'appareil de chauffage.

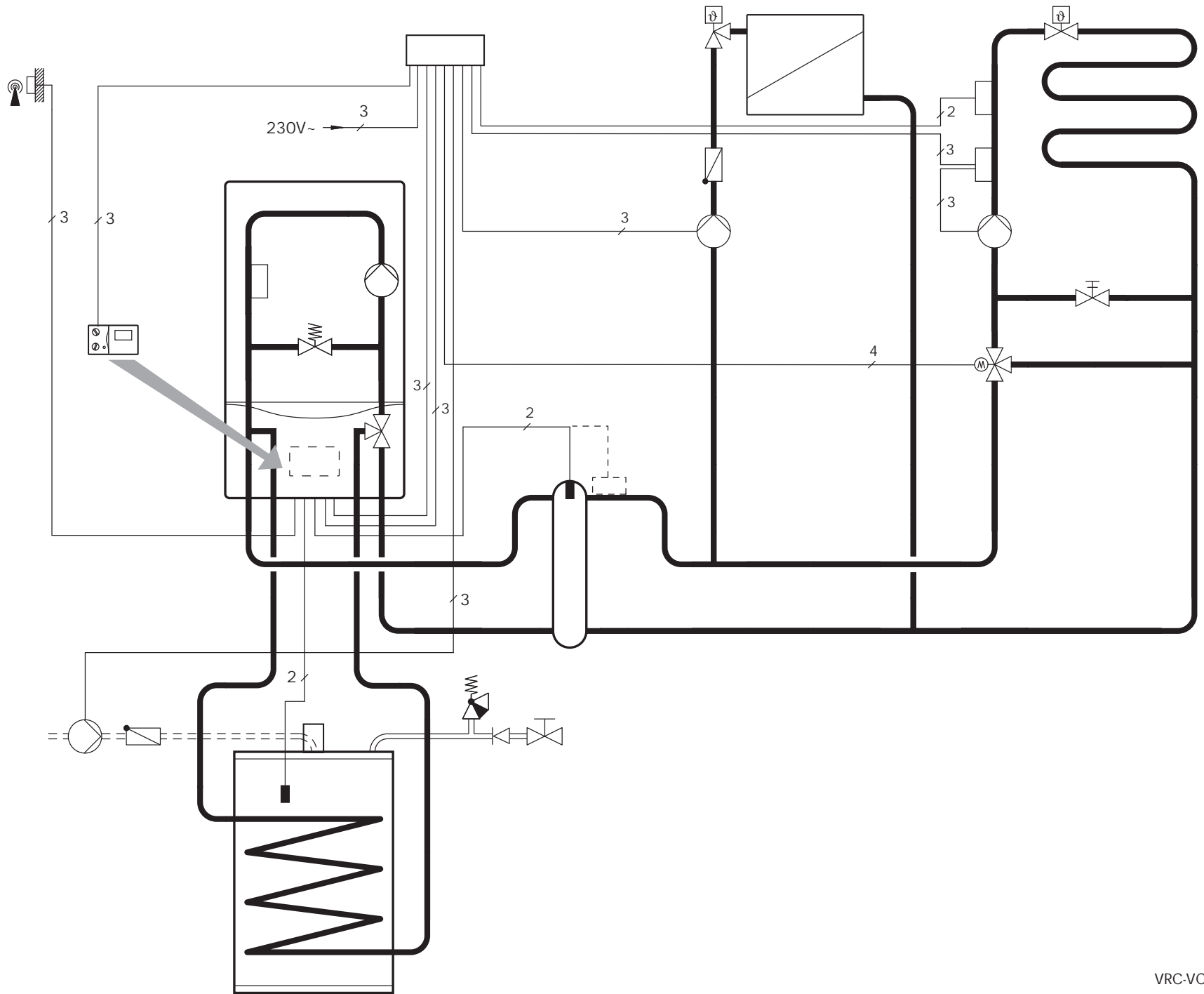

## 6 Erstinbetriebnahme

Die erste Inbetriebnahme des Regelgerätes mit der Heiz- und Brauchwasseranlage sowie die ersten Eingaben entsprechend den Wünschen des Benutzers soll von einem anerkannten Fachhandwerksbetrieb vorgenommen werden, der auch die Verantwortung für die Installation übernommen hat.

Dabei sind insbesondere folgende Maßnahmen durchzuführen:

- ☞ Auf Seite 4 ff eintragen welche Räume über welchen Heizkreis geregelt werden.
- ☞ Hinweis auf Energiesparmöglichkeiten (Seite 12)
- ☞ Eingabe der Heizzeiten (Seite 26ff)
- ☞ Eingabe der Warmwasserzeiten (Seite 34)
- ☞ Prüfen aller Funktionen

## 6 Initial start-up

The initial start-up of the thermostat in connection with the heating appliance and the first settings according to the customer preferences, should be performed by a professional installer, who also takes the responsibility for the installation.

The following measures are pointed out especially:

- ☞ On page 4 and following, note down which rooms are controlled by which heating circuit.
- ☞ Information about energy saving (page 12)
- ☞ Programming of heating times (page 26ff)
- ☞ Programming of hot water times (page 34)
- ☞ Checking of all functions

## 6 Première mise en service







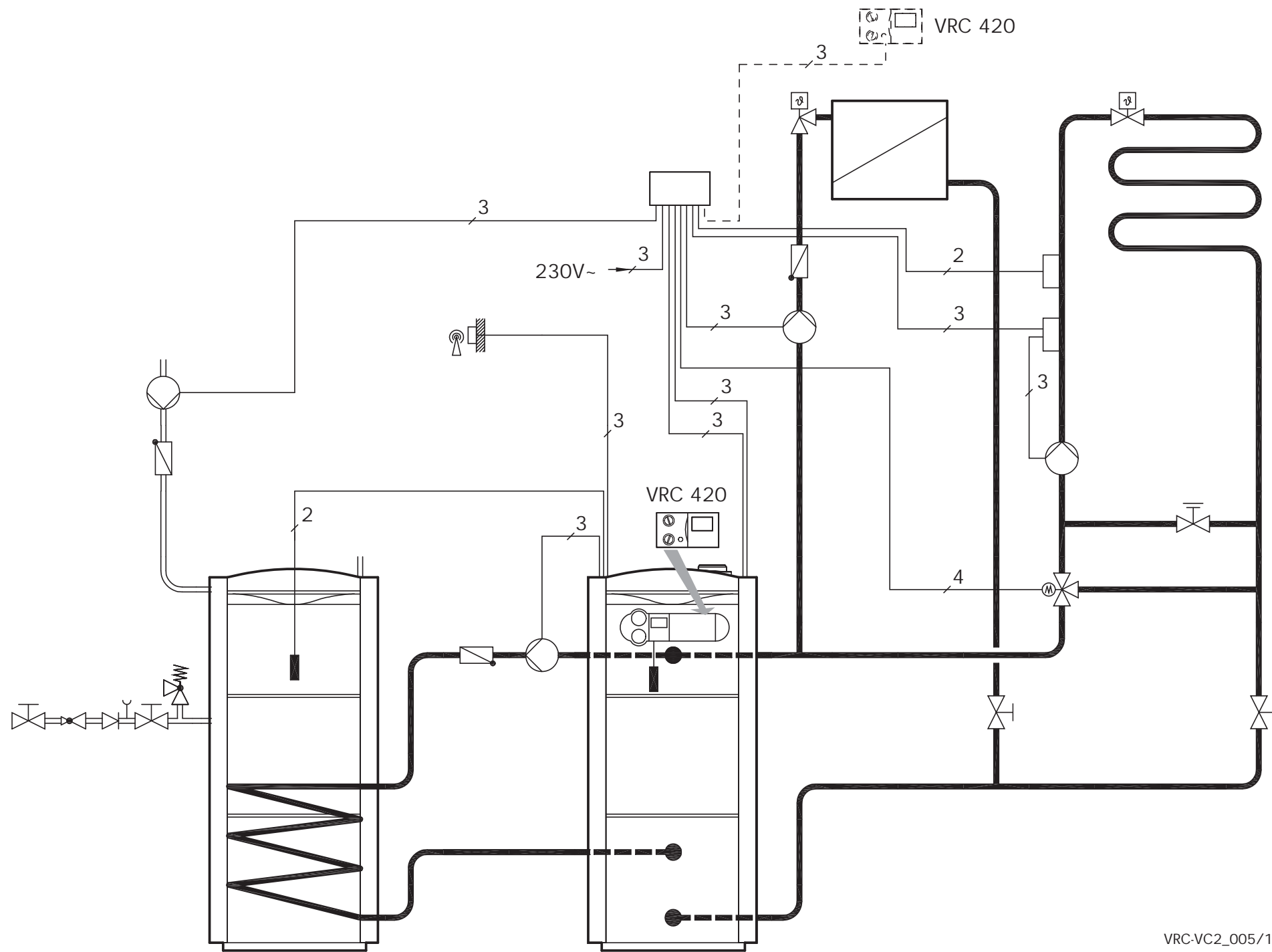



La première mise en service de la régulation avec l'installation d'eau de chauffage et d'eau sanitaire ainsi que les premières entrées des données souhaitées par l'utilisateur doivent être effectuées par l'entreprise spécialisée et reconnue qui a également pris en charge la responsabilité de l'installation de l'équipement.

Effectuer tout particulièrement, à cet égard, les opérations suivantes:

- ☞ Inscrivez aux pages 4 et suivantes les pièces qui sont commandées par tel et tel circuit de chauffage.
- ☞ Possibilités d'économies d'énergie (page 12)
- ☞ Entrée des périodes de chauffage (pages 26 et suivantes.)
- ☞ Entrée des périodes d'eau chaude (page 34)
- ☞ Contrôle de toutes les fonctions



## Bedienelemente und Funktionen (Abbildung siehe Aufklappseite 82)

- 1 Tag-Temperaturwähler  
Zur Verstellung der Raum-Solltemperatur – Seite 9
- 2 Partytaste/1 x Ladung WW  
Taste zum Einschalten der Partyfunktion und zum einmaligen Aufladen eines Speicher-Wassererwärmers – Seite 10
- 3 Einsteller (+, - und weiter)  
**Drücken** des „Einstellers“ zur Bewegung durch das jeweilige Menü  
(die ausgewählte Funktion wird unten im Display mit einem Stichwort beschrieben)  
**Drehen** des „Einstellers“ ändert den ausgewählten Wert  
– rechts => größerer Wert  
– links => kleinerer Wert
- 4 Funktionsartenschalter  
Zur Einstellung, Zeitprogrammierung und Information können folgende Funktionen ausgewählt werden:
  -  Einstellung Tag/Uhrzeit (nicht erforderlich bei Einsatz eines Funkaußenfühlers) – Seite 16
  -  Programmierung von bis zu drei Heizzeiten pro Tag für **Heizkreis 1** – Seite 26 ff
  -  Programmierung von bis zu drei Heizzeiten pro Tag für **Heizkreis 2** – Seite 26 ff
  -  Programmierung von bis zu drei Warmwasserzeiten pro Tag zur Ladung eines Speicher-Wassererwärmers – Seite 34
  -  Programmierung von bis zu drei Zirkulationszeiten pro Tag – Seite 31
  -  Einstellung von bis zu 99 Urlaubstagen, an denen die Heizung im Absenkbetrieb läuft – Seite 36
  -  Einstellung der Absenktemperatur für Heizkreis 1 und 2 – Seite 18
  -  Einstellung der Heizkurve für Heizkreis 1 und 2 – Seite 20
  -  Anzeige verschiedener Werte des Heizungssystems – Seite 46
  -  Einstellung verschiedener Werte des Heizungssystems (u. a. Sprache) – Seite 38
- 5 Gerätedeckel
- 6 Display
- 7 Betriebsartenschalter  
Umschalten zwischen Absenkbetrieb, Tagbetrieb oder Zeitprogramm

## Operating elements and functions (figure see back folding page 82)

### 1 Day temperature selector

Refer to page 9 for details of how to adjust the target room-temperature

### 2 Override/1 x filling HW (hot water)

Button for activating „Party“ function and for one-off filling of tank water heater – page 10

### 3 Control knob (+, - onwards)

**Press** the “adjuster” to navigate through the corresponding menu

(the selected function is shown at the bottom of the display with a keyword description)











**Turn** the “adjuster” to alter the selected value

– clockwise => increased value

– counterclockwise => decreased value

### 4 Function selection switch

The following functions can be selected for the purposes of adjustment, timer programming and information:

-  Day/time adjustment (not required if wireless external sensor is fitted) – page 16
-  Programming of up to three daily heating periods for **heating circuit 1** – page 26 et seq.
-  Programming of up to three daily heating periods for **heating circuit 2** – page 26 et seq.
-  Programming of up to three daily hot-water period for filling a hot-water tank – page 34
-  Programming of up to three daily circulation periods – page 31
-  Setting of up to 99 daily holiday periods, on which heating runs in reduction mode – page 36
-  Setting of reduction temperature for heating circuits 1 and 2 – page 18
-  Setting of heating curve for heating circuits 1 and 2 – page 20
-  Display of various heating system readings – page 46
-  Setting of various heating system parameters (language, etc.) – page 38

### 5 Control cover

### 6 Display

### 7 Operating mode switch

Switchover between reduction mode, daily mode and timer program













## Organe de commande et fonctions (Figures voir rabat 82)

- 1 Sélecteur de température jour  
Pour le réglage de la température ambiante de consigne – page 9
- 2 Touche party/1 x remplissage WW (eau chaude)  
Touche pour la mise en route de la fonction Party et pour le remplissage exceptionnel d'un ballon – page 10
- 3 Sélecteur (+, - et suivant)  
**Pression** du sélecteur pour se déplacer dans le menu  
(la fonction sélectionnée est décrite en bas sur l'écran par un mot clé)  
**Rotation** du sélecteur modifie la valeur sélectionnée  
– droite => augmentation de la valeur  
– gauche => diminution de la valeur

### 4 Commutateur de type de fonction

Les fonctions suivantes peuvent être sélectionnées pour le paramétrage, la programmation différée et les informations:

-  Réglage date/heure (pas nécessaires à l'emploi d'une sonde extérieure radio) – page 16
  -  1 Programmation de 3 temps de chauffage maximum par jour pour le **circuit de chauffage 1** – page 26 et suivantes
  -  2 Programmation de 3 temps de chauffage maximum par jour pour le **circuit de chauffage 2** – page 26 et suiv.
  -  Programmation de 3 temps d'eau chaude max. par jour pour remplissage d'un ballon d'eau chaude – p. 34
  -  Programmation de 3 temps de circulation maximum par jour – page 31
  -  Paramétrage de 99 jours de vacances maximum où le chauffage tourne au ralenti – page 36
  -  Paramétrage de la température d'abaissement pour les circuits de chauffage 1 et 2 – page 18
  -  Paramétrage de la courbe de chauffage pour les circuits de chauffage 1 et 2 – page 20
  -  Affichage des différentes valeurs du système de chauffage – page 46
  -  Paramétrage des différentes valeurs du système de chauffage (langue, etc.) – page 38
- 5 Couvercle de l'appareil
  - 6 Ecran
  - 7 Commutateur de mode de fonctionnement  
Commutation entre le mode veille, le mode jour ou le programme différé

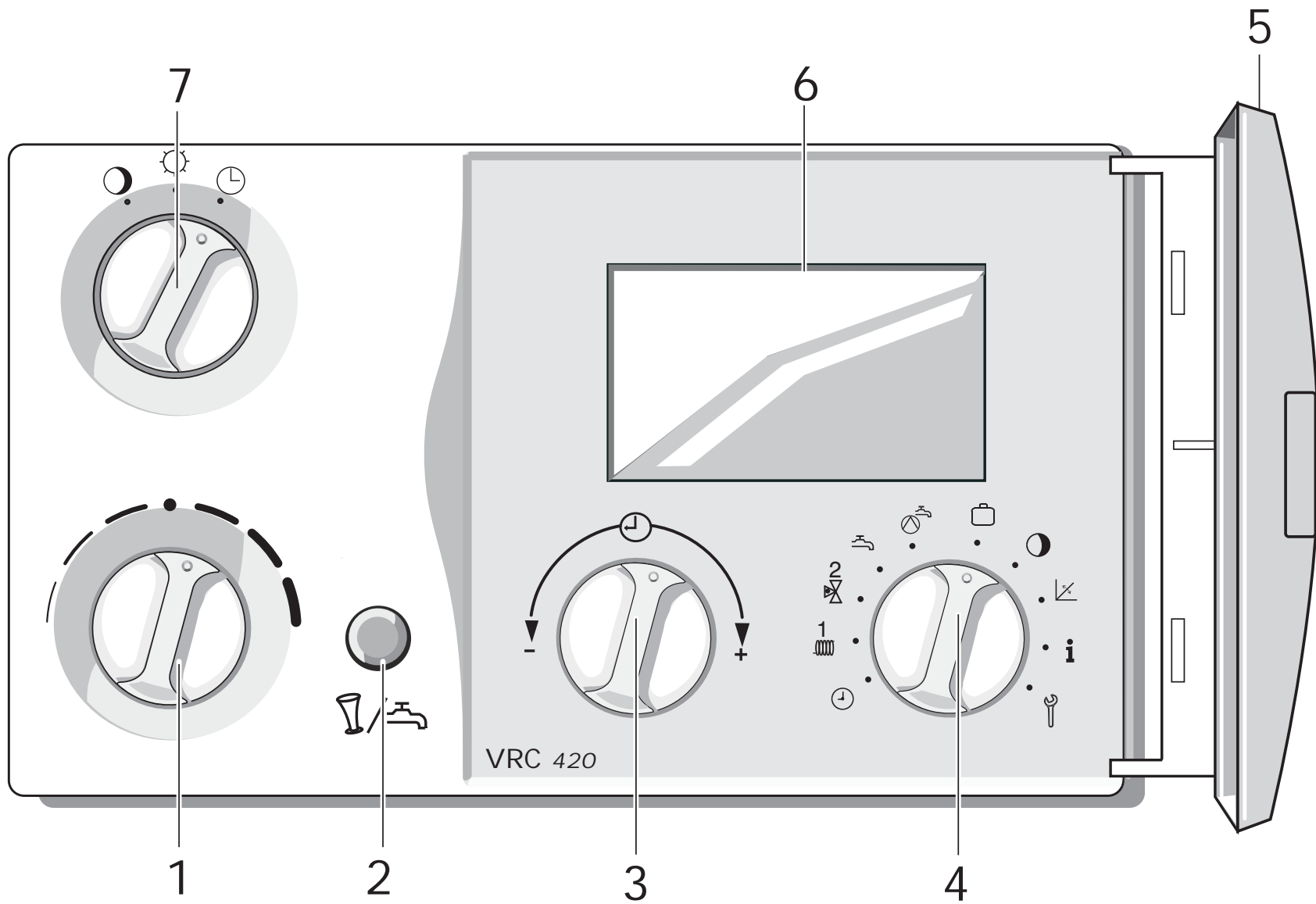

DE

## Technische Daten

Gerätetyp	VRC 420
Anschlußspannung am Heizgerät	16 - 30 V
Stromaufnahme	< 80 mA
Tag-Temperatur	12,5 - 27,5 °C
Nacht-Temperatur	0°, 5 - 20 °C
Mögliche Heizzyklen	3 pro Tag
Mögliche Warmwasserzyklen	3 pro Tag
Breite	148 mm
Höhe	85 mm
Tiefe	48 mm
Gewicht	ca. 200 g
Anschlußleitungen	3 x 0,75 mm <sup>2</sup>
Schutzart	IP 30
Schutzklasse	III
Betriebstemperatur	+5 - + 50 °C
zul. Lagertemperatur	-20 - + 70 °C
zul. Leitungslänge	< 30 m

GB

## Technical specifications

Appliance Type	VRC 420
Operating voltage	16 - 30 V
Power consumption	< 80 mA
Day temperature	12, 5 - 27,5 °C
Nigth temperature	0 °C, 5 °C - 20 °C
Number of heating periods	3 pro Tag
Number of hot water periods	3 pro Tag
Width	148 mm
Height	85 mm
Depth	48 mm
Weight	ca. 200 g
Connection cables	3 x 0,75 mm <sup>2</sup>
Patent	IP 30
Patent class	III
Temperature setting range	+5 - + 50 °C
Control operating range	-20 - + 70 °C
permitted cabeling length	< 30 m

FR

## Données techniques

Type d'appareil	VRC 420
Tension de raccordement à l'appareil de chauffage	16 - 30 V
Courant consommé	< 80 mA
Température jour	12, 5 - 27,5 °C
Température nocturne	0 °C, 5 °C - 20 °C
Cycles de chauffage possibles	3 par jour
Cycles d'eau chaude possibles	3 par jour
Largeur	148 mm
Hauteur	85 mm
Profondeur	48 mm
Poids	ca. 200 g
Câbles de raccordement	3 x 0,75 mm <sup>2</sup>
Type de protection	IP 30
Catégorie de protection	III
Température de fonctionnement	+5 - + 50 °C
Température de stockage autorisée	-20 - + 70 °C
Longueur de ligne admissible	< 30 m



Vaillant Ltd.

Vaillant House · Medway City Estate

Rochester / Kent ME2 4EZ

Fon: (1) 63 42 92 300 · Fax: (1) 63 42 90 166

Vaillant GmbH

Berghauser Straße 40 · 42859 Remscheid

Telefon: 0 21 91/18-0 · Telefax: 0 21 91/18-28 10

<http://www.vaillant.de> · E-Mail: [info@vaillant.de](mailto:info@vaillant.de)

Vaillant S.A.R.L.

Europarc · 13, rue Claude Nicolas Ledoux

94045 Créteil Cedex

Tél. (1) 45 13 51 00 · Fax (1) 45 13 51 02