

FR

Français, 1

GB

English, 14

K3M51 S /FR
K3M5 S /FR
K3M56 S /FR
KN3M51 S /FR
KN3M5 S /FR
KN3M56 S /FR

FR

Sommaire

Installation, 2-5

Positionnement et nivellement
Raccordement électrique
Raccordement gaz
Adaptation aux différents types de gaz
Caractéristiques techniques
Tableau Caractéristiques des brûleurs et des injecteurs

Description de l'appareil, 6

Vue d'ensemble
Tableau de bord

Mise en marche et utilisation, 7-11

Utilisation du plan de cuisson
Mise en marche du four
Programmes de cuisson
Timer électronique
Conseils pratiques pour l'utilisation des plaques électriques
Conseils de cuisson
Tableau de cuisson au four

Précautions et conseils, 12

Sécurité générale
Mise au rebut
Economies et respect de l'environnement

Nettoyage et entretien, 13

Mise hors tension
Nettoyage de l'appareil
Remplacement de l'ampoule d'éclairage du four
Entretien robinets gaz
Assistance

Installation

FR

! Conservez ce mode d'emploi pour pouvoir le consulter à tout moment. En cas de vente, de cession ou de déménagement, veillez à ce qu'il suive l'appareil.

! Lisez attentivement les instructions : elles contiennent des conseils importants sur l'installation, l'utilisation et la sécurité de votre appareil.

! L'installation de l'appareil doit être effectuée par un professionnel du secteur conformément aux instructions du fabricant.

! N'importe quelle opération de réglage, d'entretien, etc., doit être effectuée après avoir débranché la prise de la cuisinière.

Conditions réglementaires d'installation

Le raccordement gaz devra être fait par un professionnel qualifié qui assurera la bonne alimentation en gaz et le meilleur réglage de la combustion des brûleurs. Ces opérations d'installation, quoique simples, sont délicates et primordiales pour que votre cuisinière vous rende le meilleur service. L'installation doit être effectuée conformément aux textes réglementaires et règles de l'art en vigueur, notamment :

- Arrêté du 2 août 1977. Règles techniques et de sécurité applicables aux installations de gaz combustibles et d'hydro-carbures liquéfiés situées à l'intérieur des bâtiments d'habitation et de leur dépendances.
- Norme DTU P45-204. Installations de gaz (anciennement DTU n° 61-1-installations de gaz - Avril 1982 + additif n°1 Juillet 1984).
- Règlement sanitaire départemental.

Aération des locaux

L'appareil doit être installé dans des locaux qui sont aérés en permanence, selon les prescriptions des Normes en vigueur dans le pays d'installation. Il est indispensable que la pièce où l'appareil est installé dispose d'une quantité d'air égale à la quantité d'air comburant nécessaire à une bonne combustion du gaz (le flux d'air doit être d'au moins 3 m³/h par kW de puissance installée).

Les prises d'air, protégées par des grilles, doivent disposer d'un conduit d'au moins 2 cm² de section utile et dans une position qui leur évite tout risque d'être bouchées accidentellement, même partiellement (voir figure A).

Ces ouvertures doivent être agrandies de 100% (surface minimale 2 cm²) en cas d'appareils dépourvus du dispositif de sécurité de flamme et quand l'afflux de l'air provient de manière indirecte de

pièces voisines (voir figure B) – à condition qu'il ne s'agisse pas de parties communes du bâtiment, de chambres à coucher ou de locaux à risque d'incendie – équipées d'un conduit d'aération avec l'extérieur comme décrit plus haut.

Local adjacent

Local à ventiler

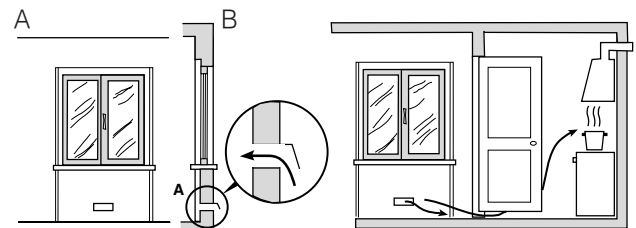

Ouverture de ventilation pour l'air comburant

Agrandissement de la fissure entre la porte et le sol

! Après une utilisation prolongée de l'appareil, il est conseillé d'ouvrir une fenêtre ou d'augmenter la vitesse de ventilateurs éventuels.

Evacuation des fumées de combustion

La pièce doit prévoir un système d'évacuation vers l'extérieur des fumées de combustion réalisé au moyen d'une hotte reliée à une cheminée à tirage naturel ou par ventilateur électrique qui entre automatiquement en fonction dès qu'on allume l'appareil (voir figures).

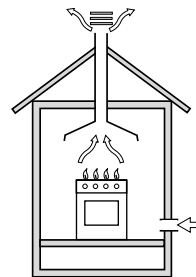

Evacuation directement à l'extérieur

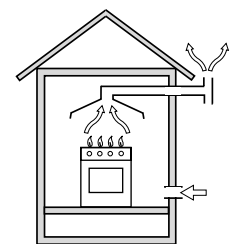

Evacuation par cheminée ou conduit de fumée ramifié (réservé aux appareils de cuisson)

! Les gaz de pétrole liquéfiés, plus lourds que l'air, se déposent et stagnent dans le bas. Les locaux qui contiennent des bouteilles de G.P.L doivent donc prévoir des ouvertures vers l'extérieur afin de permettre l'évacuation du gaz par le bas en cas de fuites accidentelles. Ne pas installer ou entreposer de bouteilles de GPL, vides ou partiellement pleines, dans des locaux qui se trouvent en sous-sol (caves etc.). Ne gardez dans la pièce que la bouteille que vous êtes en train d'utiliser, loin de sources de chaleur (fours, feux de bois, poêles etc.) qui pourraient amener sa température à plus de 50°C.

Positionnement et nivellement

! L'appareil peut être installé à côté de meubles dont la hauteur ne dépasse pas celle du plan de cuisson.

! Assurez-vous que le mur en contact avec la paroi arrière de l'appareil est réalisée en matériel ignifuge résistant à la chaleur (T 90°C).

Pour une installation correcte :

- installez cet appareil dans une cuisine, une salle à manger ou un studio (jamais dans une salle de bains);
- si le plan de cuisson de la cuisinière dépasse le plan de travail des meubles, ces derniers doivent être placés à au moins 200 mm de l'appareil;

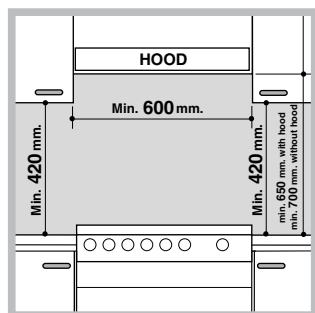

- si la cuisinière est installée sous un élément suspendu, il faut que ce dernier soit placé à au moins 420mm de distance du plan. Il faut prévoir une distance de 700mm si les éléments suspendus sont inflammables (voir figure);

- ne placez pas de rideaux derrière la cuisinière ou sur ses côtés à moins de 200 mm de distance;
- pour l'installation de hottes, conformez-vous aux instructions de leur notice d'emploi.

Nivellement

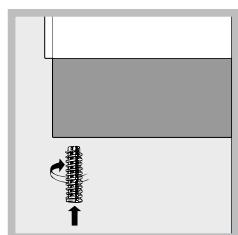

Pour mettre l'appareil bien à plat, vissez les pieds de réglage fournis aux emplacements prévus aux coins à la base de la cuisinière (voir figure).

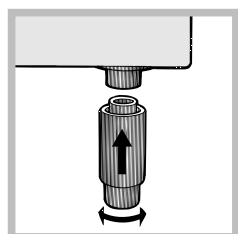

Montage des pieds* par encastrement sous la base.

Raccordement électrique

Montez sur le câble une prise normalisée pour la charge indiquée sur l'étiquette des caractéristiques (voir tableau des caractéristiques techniques).

En cas de raccordement direct au réseau, il faut

intercaler entre l'appareil et le réseau un interrupteur à coupure omnipolaire ayant au moins 3 mm d'écartement entre les contacts, dimensionné à la charge et conforme aux normes NFC 15-100 (le fil de terre ne doit pas être interrompu par l'interrupteur). Le câble d'alimentation ne doit atteindre, en aucun point, des températures dépassant de 50°C la température ambiante.

Avant de procéder au branchement, assurez-vous que :

- la prise est bien munie d'une terre conforme à la loi;
- la prise est bien apte à supporter la puissance maximale de l'appareil, indiquée sur la plaquette signalétique;
- la tension d'alimentation est bien comprise entre les valeurs indiquées sur la plaquette signalétique;
- la prise est bien compatible avec la fiche de l'appareil. Si ce n'est pas le cas, remplacez la prise ou la fiche, n'utilisez ni rallonges ni prises multiples.

! Après installation de l'appareil, le câble électrique et la prise de courant doivent être facilement accessibles

! Le câble ne doit être ni plié ni excessivement écrasé.

! Le câble doit être contrôlé périodiquement et ne peut être remplacé que par un technicien agréé.

! Nous déclinons toute responsabilité en cas de non respect des normes énumérées ci-dessus.

Raccordement gaz

Pour raccorder l'appareil au réseau de distribution du gaz ou à la bouteille de gaz utilisez un tuyau flexible en caoutchouc ou en acier, conformément à la réglementation en vigueur. Assurez-vous auparavant que l'appareil est bien réglé pour le type de gaz d'alimentation utilisé (voir étiquette sur le couvercle : autrement voir ci-dessous). Si l'alimentation s'effectue avec du gaz liquide en bouteille, utilisez des régulateurs de pression conformes à la réglementation en vigueur dans le pays. Pour simplifier le raccordement, l'alimentation du gaz est orientable latéralement* : inversez l'about annelé avec le bouchon de fermeture et remplacez le joint d'étanchéité (fourni avec l'appareil).

! Pour un fonctionnement en toute sécurité, pour un meilleur emploi de l'énergie et une plus longue durée de vie de l'appareil, vérifiez que la pression d'alimentation respecte bien les valeurs indiquées dans le tableau Caractéristiques des brûleurs et des injecteurs (voir ci-dessous).

*N'existe que sur certains modèles

Raccordement gaz par tuyau flexible en caoutchouc

Assurez-vous que le tuyau est bien conforme aux normes applicables dans le pays d'installation. Le tuyau doit avoir un diamètre intérieur de : 8 mm en cas d'alimentation au gaz liquide; 15 mm en cas d'alimentation au gaz naturel.

Après avoir effectué le raccordement, assurez-vous que le tuyau :

- ne touche en aucun point à des parties pouvant atteindre plus de 50°C;
- ne soit pas soumis à traction ou torsion et ne présente pas de pliures ou étranglements;
- ne risque pas d'entrer en contact avec des corps tranchants, des arêtes vives, des parties mobiles et ne soit pas écrasé;
- puisse être facilement contrôlable sur toute sa longueur pour vérifier son état de conservation;
- ait moins de 1500mm de long;
- soit bien fixé à ses deux extrémités à l'aide de bagues de serrage conformes à la réglementation en vigueur dans le pays.

! Si une ou plusieurs de ces conditions ne peuvent être remplies ou que la cuisinière est installée dans des conditions de classe 2 – sous-classe 1 (appareil encastré entre deux meubles), il faut utiliser un tuyau flexible en acier (*voir ci-dessous*).

Raccordement gaz par tuyau flexible en acier inox, à paroi continue avec raccords filetés

Assurez-vous que le tuyau et les joints sont bien conformes aux normes applicables dans le pays d'installation.

Pour installer le tuyau, enlevez l'about annelé équipant l'appareil (le raccord d'entrée du gaz à l'appareil est fileté 1/2 gaz mâle cylindrique).

! Procédez au raccordement de manière à ce que la longueur du tuyau ne dépasse pas 2 mètres d'extension maximale. Veillez à ce que le tuyau ne soit pas écrasé et ne touche en aucun point à des parties mobiles.

Vérification de l'étanchéité

Une fois l'installation terminée, vérifiez l'étanchéité de tous les raccords en utilisant une solution savonneuse, n'utilisez jamais de flamme.

Adaptation aux différents types de gaz

L'appareil peut être adapté à un type de gaz autre que celui pour lequel il a été conçu (indiqué sur l'étiquette de réglage sur le couvercle).

Adaptation du plan de cuisson

Remplacement des injecteurs des brûleurs du plan de cuisson:

1. enlevez les grilles du plan de cuisson et sortez les brûleurs de leur logement;

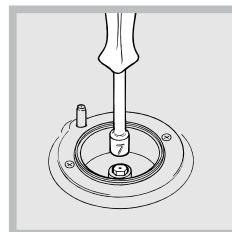

2. dévissez les injecteurs à l'aide d'une clé à tube de 7mm (voir figure), et remplacez-les par les injecteurs adaptés au nouveau type de gaz (voir tableau Caractéristiques des brûleurs et des injecteurs) ;

3. remontez les différentes parties en effectuant les opérations dans le sens inverse.

Réglage des minima des brûleurs du plan de cuisson :

1. placez le robinet sur la position minimum;

2. enlevez le bouton et tournez la vis de réglage positionnée à l'intérieur ou sur le côté de la tige du robinet jusqu'à obtenir une petite flamme régulière;

! En cas de gaz liquides, il faut visser à fond la vis de réglage ;

3. vérifiez si, en tournant rapidement le robinet du maximum au minimum, le brûleur ne s'éteint pas.

! Les brûleurs du plan de cuisson ne nécessitent pas de réglage de l'air primaire.



Tableau Caractéristiques des brûleurs et des injecteurs

Tableau 1				Gaz liquide				Gaz naturel		
Brûleur	Diamètre (mm)	Puissance thermique kW (p.c.s.*)		Bipasse 1/100 (mm)	injecteur 1/100 (mm)	débit* g/h		injecteur 1/100 (mm)	débit* l/h G20	débit* l/h G25
		Nomin.	Réd.			***	**			
Rapide (Grand)(R)	100	3,00	0,7	41	87	218	214	128	286	332
Semi Rapide (Moyen)(S)	75	1,90	0,4	30	70	138	136	104	181	210
Auxiliaire (Petit)(A)	51	1,00	0,4	30	52	73	71	76	95	111
Pressions d'alimentation	Nominale (mbar) Minimum (mbar) Maximum (mbar)					28-30 20 35	37 25 45		20 17 25	25 20 30

* A 15°C et 1013 mbar-gaz sec

** Propane P.C.S. = 50,37 MJ/Kg

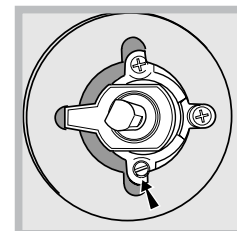
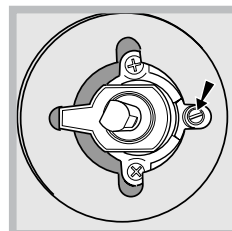
*** Butane P.C.S. = 49,47 MJ/Kg

Naturel G20 P.C.S. = 37,78 MJ/m³

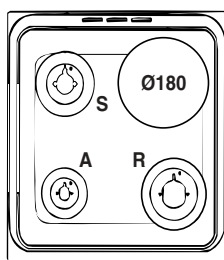

K3M51 S /FR
K3M5 S /FR
K3M56 S /FR
KN3M51 S /FR
KN3M5 S /FR
KN3M56 S /FR



ATTENTION! Le couvercle en verre peut se casser s'il est chauffé. Il faut éteindre tous les brûleurs et les plaques électriques avant de le fermer.

CARACTERISTIQUES TECHNIQUES

Dimensions du four HxLxP	34x39x41 cm
Volume	l 54
Dimensions utiles du tiroir chauffe-plats	largeur 42 cm profondeur 44 cm hauteur 18 cm
Tension et fréquence d'alimentation :	voir plaquette signalétique
Plaque de cuisson électrique:	Rapid Ø 180 mm: 2000 W
Brûleurs	adaptables à n'importe quel type de gaz parmi ceux indiqués sur l'étiquette collée à l'intérieur du portillon ou sur la paroi intérieure gauche (visible après avoir sorti le tiroir chauffe-plats).
ETIQUETTE ENERGIE	Directive 2002/40/CE sur l'étiquette des fours électriques Norme EN 50304 Consommation énergie déclarée pour Classe convection force fonction four : Ventilé Consommation énergie déclarée pour Classe convection naturelle fonction four : Statique
CE	Directives Communautaires: 2006/95/EC du 12/12/06 (Basse Tension) et modifications successives - 2004/108/EC du 15/12/04 (Compatibilité Electromagnétique) et modifications successives - 2009/142/EC du 30/11/09 (Gaz) et modifications successives 93/68/EC du 22/07/93 et modifications successives - 2002/96/EC. 1275/2008 (Stand-by/ Off mode)

Description de l'appareil

FR

Vue d'ensemble



Tableau de bord



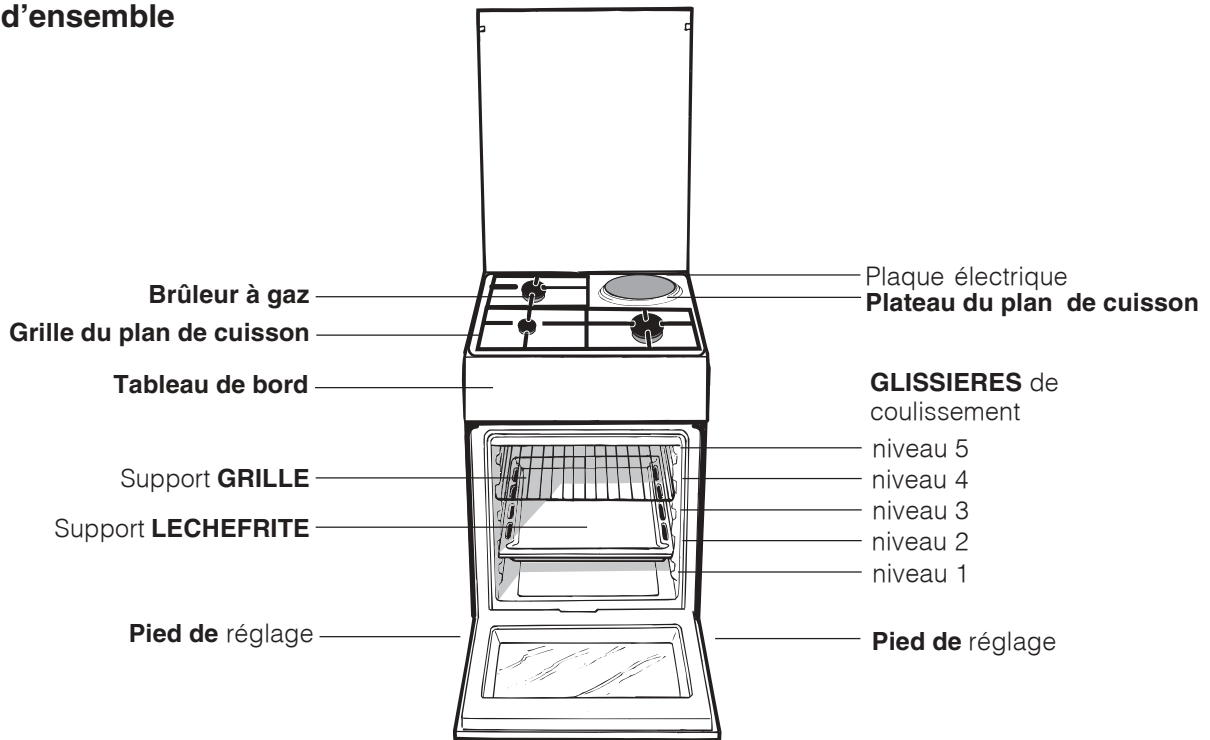
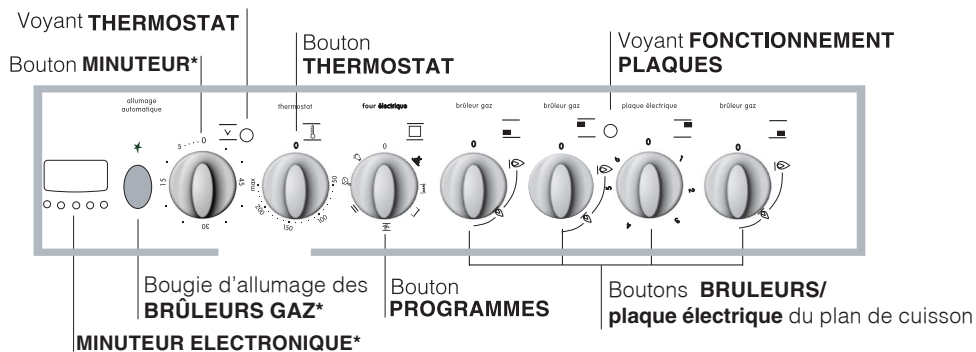
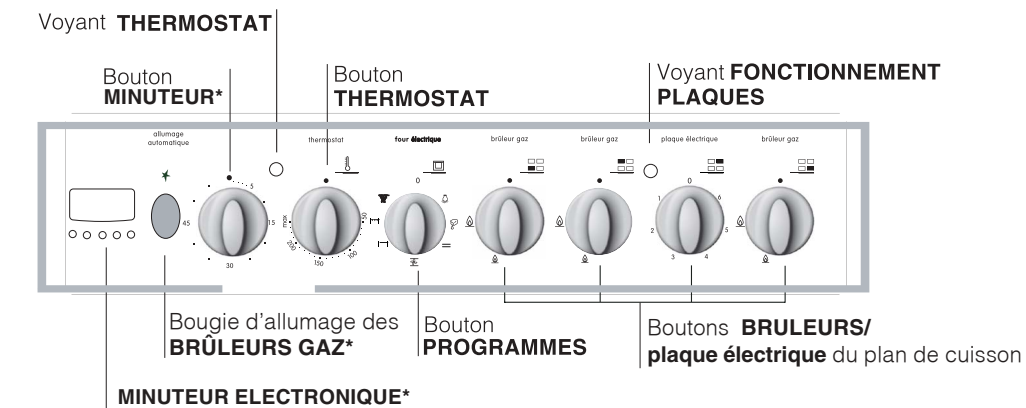

* N'existe que sur certains modèles

Utilisation du plan de cuisson

Allumage des brûleurs

Un petit cercle plein près de chaque bouton BRULEUR indique le brûleur associé à ce dernier.

Pour allumer un brûleur du plan de cuisson :

1. approchez une flamme ou un allume-gaz ;
2. poussez sur le bouton du BRULEUR tout en le tournant dans le sens inverse des aiguilles d'une montre jusqu'au symbole grande flamme .
3. pour régler la puissance de la flamme souhaitée, tournez le bouton BRULEUR dans le sens inverse des aiguilles d'une montre : sur la position minimum , sur la position maximum  ou sur une position intermédiaire.

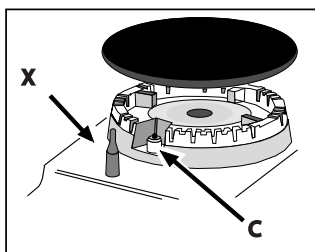

Si l'appareil est équipé d'un allumage électronique* (X) il faut d'abord appuyer sur la touche d'allumage, repérée par le symbole correspondant , puis pousser à fond et tourner en même temps dans le

sens inverse des aiguilles d'une montre le bouton BRULEUR pour l'amener en face du symbole grande flamme, jusqu'à l'allumage.

! En cas d'extinction accidentelle des flammes, éteignez le brûleur et attendez au moins 1 minute avant de tenter de rallumer.

Pour éteindre le brûleur, tournez le bouton jusqu'à la position d'arrêt .

Si l'appareil est équipé d'un dispositif de sécurité* de flamme (C), pousser sur le bouton BRULEUR pendant 2-3 secondes pour garder la flamme allumée et pour activer le dispositif.

Plaques électriques*

Pour procéder au réglage, tournez la manette correspondante dans le sens des aiguilles d'une montre ou dans le sens inverse en choisissant une des 6 positions possibles :

Position	Plaque normale ou rapide
0	Eteint
1	Poissance minimum
2 - 5	Poissance intermédiaires
6	Poissance maximum

* N'existe que sur certains modèles

Toute position de la manette autre que la position "éteint" entraîne l'allumage du voyant de fonctionnement.

Conseils pratiques pour l'utilisation des brûleurs

Pour un meilleur rendement des brûleurs et une moindre consommation de gaz, utilisez des casseroles à fond plat, munies de couvercle et d'un diamètre adapté au brûleur:

Brûleur	ø Diamètre récipients (cm)
Rapide (R)	24 – 26
Semi-Rapide (S)	16 – 20
Auxiliaire (A)	10 – 14

Pour distinguer le type de brûleur reportez-vous aux dessins figurant dans le paragraphe "Caractéristiques des brûleurs et des injecteurs"

! Pour les modèles équipés d'une grille de réduction, n'utilisez cette dernière que pour le brûleur auxiliaire quand vous utilisez des casseroles ayant moins de 12 cm de diamètre.

Mise en marche du four

! Lors de son premier allumage, faire fonctionner le four à vide, porte fermée, pendant au moins une heure en réglant la température à son maximum. Puis éteindre le four, ouvrir la porte et aérer la pièce. L'odeur qui se dégage est due à l'évaporation des produits utilisés pour protéger le four.

! Avant toute utilisation, vous devez impérativement enlever les films plastiques situés sur les côtés de l'appareil

! Ne jamais poser d'objets à même la sole du four, l'émail risque de s'abîmer. N'utiliser la position 1 du four qu'en cas de cuissons au tournebroche.

1. Pour sélectionner le programme de cuisson souhaité, tourner le bouton PROGRAMMES.
2. Choisir la température conseillée pour ce programme ou celle qu'on préfère à l'aide du bouton THERMOSTAT.

Un tableau de cuisson sert de guide et indique notamment les températures conseillées pour plusieurs préparations culinaires (*voir tableau cuisson au four*).

En cours de cuisson, on peut à tout moment :

- modifier le programme de cuisson à l'aide du bouton PROGRAMMES;
- modifier la température à l'aide du bouton THERMOSTAT ;
- programmer la durée et l'heure de fin de cuisson (*voir ci-dessous*);
- interrompre la cuisson en ramenant le bouton PROGRAMMES sur "0".

! Il faut toujours placer les plats sur la grille fournie avec l'appareil.

Voyant THERMOSTAT

Allumé, il signale la montée en chaleur du four. Il s'éteint dès que la température sélectionnée est atteinte. Le voyant s'allume et s'éteint tour à tour pour indiquer que le thermostat fonctionne et maintient la température au degré près.

Eclairage du four

Pour l'allumer, amener le bouton PROGRAMMES sur une position autre que la position "0". Il reste allumé tant que le four est en marche. Si on tourne le

bouton sur , la lampe s'allume sans activer aucune résistance.

Programmes de cuisson

! Pour tous les programmes, vous pouvez sélectionner une température comprise entre 50°C et MAX., sauf pour :

- GRIL et DOUBLE GRIL (il est conseillé dans ce cas de sélectionner MAX.);
- DOUBLE GRIL VENTILE (il est conseillé de ne pas dépasser 200°C).

Programme "Décongélation"

Le ventilateur situé à l'arrière du four fait circuler l'air à température ambiante autour des aliments. Cette fonction est indiquée pour décongeler tout type d'aliment, et plus particulièrement les aliments délicats qui craignent la chaleur tels que, par exemple : les gâteaux glacés, les gâteaux garnis de crème pâtissière ou de crème fouettée, les gâteaux aux fruits. Le temps de décongélation est réduit environ de moitié. Vous pouvez également utiliser la fonction "Multicuisson" pour décongeler rapidement de la viande, du poisson ou du pain, en sélectionnant une température de 80°C -100°C.

Programme **FOUR STATIQUE**

Mise en marche des résistances de voûte et de sole. Pour cette cuisson traditionnelle, ne cuisez que sur un seul niveau pour avoir une meilleure diffusion de la chaleur.

Programme **FOUR VENTILE**

Activation, à tour de rôle, de la résistance de sole et de la résistance de voûte ainsi que de la turbine. La chaleur est constante et bien répartie à l'intérieur du four, l'air cuit et dore de façon uniforme en tous points. Vous pouvez cuire au maximum sur deux niveaux en même temps.

Programme **FOUR VOÛTE**

Activation de la partie centrale de la résistance de voûte. La température élevée et directe du gril est conseillée pour tous les aliments qui exigent une haute température en surface (steak de veau et de bœuf, filet, entrecôte) Ce programme, idéal pour griller de petites pièces permet de réduire la consommation d'électricité. Attention à bien placer le plat au milieu de la grille car, dans les coins, la chaleur ne suffit pas à le cuire.

Programme **DOUBLE GRIL**

Un gril plus grand que d'habitude et au design novateur qui augmente de 50% les performances de cuisson et qui supprime les zones d'angle où la chaleur n'arrive pas. Utilisez ce gril pour dorer de façon uniforme.

Programme **DOUBLE GRIL VENTILE**

Mise en marche de la résistance de voûte, de la turbine et du tournebroche (si l'appareil en est équipé). L'irradiation thermique unidirectionnelle s'ajoute au brassage de l'air pour une répartition uniforme de la chaleur dans l'enceinte du four. Plus de risques de brûler vos aliments en surface et plus grande pénétration de la chaleur. Très utile pour des grillades rapides ou pour griller de grosses pièces de viande sans utiliser le tournebroche.

! Les cuissons GRIL, DOUBLE GRIL et DOUBLE GRIL VENTILE doivent avoir lieu porte fermée.

*N'existe que sur certains modèles

! En cas de cuisson en mode GRIL ou DOUBLE GRIL, placez la grille au gradin 5 et la lèchefrite au gradin 1 pour récupérer les jus de cuisson. En cas de cuisson en mode DOUBLE GRIL VENTILE, placez la grill au gradin 2 ou 3 et la lèchefrite au gradin 1 pour récupérer les jus de cuisson.

Cuisson simultanée sur plusieurs niveaux

S'il vous avez besoin de deux grilles, utilisez le programme FOUR VENTILE  car c'est le le seul qui vous permet de cuire sur deux niveaux. Mieux vaut en outre :

- ne pas utiliser les gradins 1 et 5 : ils sont directement frappés par l'air chaud qui pourrait brûler vos mets délicats.
- utilisez surtout les gradins 2 et 4 et placez au gradin 2 les plats qui exigent davantage de chaleur.
- en cas de cuisson simultanée de plats dont les temps et les températures de cuisson varient, choisissez une température intermédiaire entre les deux conseillées (voir *Tableau cuisson au four*) et enfournez les plats plus délicats au gradin 4. Sortez du four, avant les autres, le plat dont la cuisson est plus rapide.
- lors de la cuisson de pizza sur plusieurs niveaux à une température de 220°C, mieux vaut préchauffer le four pendant 15 minutes. Normalement, la cuisson au gradin 4 exige davantage de temps : il est par conséquent conseillé de sortir du four d'abord la pizza placée au niveau inférieur et de laisser cuire celle du gradin 4 quelques minutes de plus.
- Placez la lèchefrite en bas et la grille en haut.

Conseils pratiques pour l'utilisation des plaques électriques

Pour éviter toute déperdition de chaleur et ne pas endommager la plaque, il est conseillé d'utiliser des casseroles à fond plat n'ayant pas un plus petit diamètre que celui de la plaque.

Position	Plaque normale ou rapide
0	Eteint
1	Cuisson de légumes verts, poissons
2	Cuisson de pommes de terre (à la vapeur) soupes, pois chiches, haricots
3	Pour continuer la cuisson de grandes quantités d'aliments, minestrone
4	Rôtir (moyen)
5	Rôtir (fort)
6	Rissoler ou rejoindre l'ébullition en peu de temps

! Avant d'utiliser leos plaques de cuisson pour la première fois, les faire chauffer pendant 4 minutes à leur température maximum sans casserole. Au cours de cette phase initiale, le revêtement protecteur durcit et atteint sa résistance maximum.

Tiroir dessous de four*

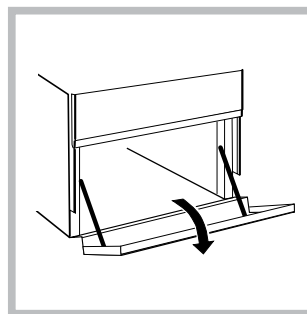

Vous pouvez utiliser le tiroir situé en dessous du four pour ranger vos poêles et vos accessoires de cuisine. Quand le four est branché, vous pouvez aussi vous en servir pour garder vos plats au chaud. Le tiroir s'ouvre vers le bas.

Attention : n'y déposez pas de matériel inflammable.

Tournebroche*

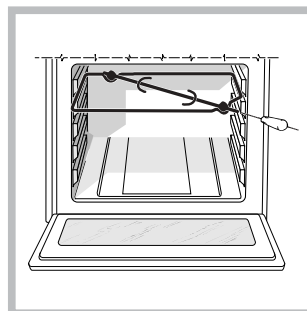



Pour actionner le tournebroche, procédez comme suit :

1. placez la lèchefrite au gradin 1;
2. placez le berceau au gradin 4 et encastrez le bout arrière de la broche dans le trou situé au fond de l'enceinte (voir *figure*);

3. pour actionner le tournebroche, sélectionnez  à l'aide du bouton PROGRAMMES.

Minuteur*

Pour actionner le Minuteur procéder comme suit :

1. tourner le bouton MINUTEUR et faire un tour presque complet dans le sens des aiguilles d'une montre  pour remonter la sonnerie;
2. tourner le bouton MINUTEUR dans les sens inverse des aiguilles d'une montre  pour sélectionner la durée désirée.





*N'existe que sur certains modèles

LE PROGRAMMATEUR DE CUISSON ELECTRONIQUE*

Il permet de programmer le four ou le gril comme suit:





- départ cuisson différé avec durée établie;
- départ immédiat avec durée établie;
- minuteur.

Fonction des touches :

-  : minuteur heures, minutes
-  : durée cuisson
-  : fin de cuisson
-  : sélection temps à rebours
-  : sélection temps en avant

Comment remettre à l'heure l'horloge digitale

Après raccordement à la ligne ou après une coupure de courant, l'afficheur clignote sur : **0.00**

- Appuyez simultanément sur les touches  et  puis, (dans les 4 secondes suivantes), remettez l'heure exacte à l'aide des touches  et  puis, (dans les 4 secondes suivantes), remettez l'heure exacte à l'aide des touches



La touche  sert à augmenter le temps.

La touche  sert à diminuer le temps.

Pour toute remise à l'heure, procédez comme susmentionné.

Fonctionnement manuel du four

Après la sélection de l'heure, le programmeur va automatiquement sur la position manuelle.

Remarque : Pour revenir au fonctionnement manuel après toute cuisson en "Automatique", appuyez simultanément sur les touches  et 



Régler le volume du signal acoustique

Après avoir choisi et confirmé les sélections de l'horloge, utiliser la touche  pour régler le volume du signal acoustique.

Départ cuisson différé avec durée établie



Il faut sélectionner la durée et l'heure de fin de cuisson.

Supposons que l'afficheur indique 10 heures

1. Tournez les manettes de commande du four sur la température désirée (exemple: four statique, 200°C)
2. Appuyez sur la touche  puis, (dans les 4 secondes qui suivent) programmez à l'aide des touches  et  la durée désirée. Supposons une sélection de cuisson de 30 minutes; il y a affichage de:

A 

En lâchant la touche, 4 secondes après, l'heure courante réapparaît avec le symbole  et la lettre "A" (AUTO)

3. Appuyez sur la touche  puis, sur les touches  et  jusqu'à la sélection de l'heure de fin de cuisson désirée, supposons que ce soit 13 heures



*N'existe que sur certains modèles

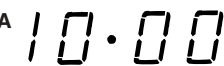

A 

4. En lâchant la touche, l'afficheur indique au bout de 4 secondes l'heure courante:

A 

La lettre "A" allumée rappelle qu'il y a programmation de la durée et de l'heure de fin de cuisson en automatique.



Le four s'allume alors automatiquement à 12h30 pour s'éteindre ensuite au bout de 30 minutes. Quand le four est allumé, la casserole allumée  apparaît pendant toute la durée de cuisson. En appuyant sur la touche  à n'importe quel moment, vous pouvez afficher la durée programmée, en appuyant sur la touche  vous pouvez afficher l'heure de fin de cuisson.

En fin de cuisson, un signal acoustique retentit; pour l'interrompre, appuyez sur une touche quelconque sauf sur  et .

Départ immédiat avec durée établie

En ne programmant que la durée (points 1 et 2 du paragraphe "Départ de cuisson différé avec durée établie") la cuisson démarre aussitôt.

Pour annuler une cuisson déjà programmée

Appuyez simultanément sur les touches  et 

Fonction minuteur

Le fonctionnement de la minuteur prévoit la sélection d'un temps dont le décompte se fait au compte à rebours. Cette fonction ne contrôle ni l'allumage ni l'arrêt du four, un signal sonore retentit une fois le temps écoulé.



Appuyez sur la touche  il y a affichage de:



A l'aide des touches  et  sélectionnez le temps désiré.

En lâchant la touche le temps commence immédiatement à courir, l'afficheur indique l'heure courante.



Une fois le temps écoulé, un signal acoustique retentit, pour l'arrêter appuyez sur une touche quelconque (sauf touches  et ) et le symbole  s'éteint.

Correction effacement des données



- Les données sélectionnées peuvent être modifiées à tout moment, en appuyant tout simplement sur la touche correspondante et sur la touche  ou .
- En effaçant la durée de cuisson, il y a aussi effacement automatique de la fin du fonctionnement et vice versa.
- En cas de fonctionnement programmé, l'appareil n'accepte pas des temps de fin de cuisson antérieurs à ceux du départ de cuisson proposés par l'appareil.

Tableau de cuisson

Programmes	Aliments	Poids (Kg)	Niveau enfournement	Préchauffage (minutes)	Température préconisée	Durée cuisson (minutes)
Statique	Canard	1	3	15	200	65-75
	Roast-beef	1	3	15	200	70-75
	Rôti de porc	1	3	15	200	70-80
	Biscuits	-	3	15	180	15-20
	Tartes	1	3	15	180	30-35
Ventilé	Pizza (sur 2 niveaux)	1	2 e 4	15	230	15-20
	Lasagnes	1	3	10	180	30-35
	Agneau	1	2	10	180	40-45
	Poulet rôti + pommes de terre	1+1	2 e 4	15	200	60-70
	Maquereaux	1	2	10	180	30-35
	Cake aux fruits	1	2	10	170	40-50
	Choux (sur 2 niveaux)	0.5	2 e 4	10	190	20-25
	Biscuits (sur 2 niveaux)	0.5	2 e 4	10	180	10-15
	Génoise (sur 1 niveau)	0.5	2	10	170	15-20
	Génoise (sur 2 niveaux)	1	2 e 4	10	170	20-25
Tartes salées	1.5	3	15	200	25-30	
Voute	Soles et seiches	1	4	5	Max	8-10
	Brochettes de calmars et crevettes	1	4	5	Max	6-8
	Tranches de colin	1	4	5	Max	10
	Légumes grillés	1	3/4	5	Max	10-15
Double Gril	Steaks de veau	1	4	5	Max	15-20
	Côtelettes	1	4	5	Max	15-20
	Hamburgers	1	4	5	Max	7-10
	Maquereaux	1	4	5	Max	15-20
	Croque-monsieur	n.° 4	4	5	Max	2-3
	Avec tournebroche					
	Veau à la broche	1.0	-	5	Max	80-90
	Poulet à la broche	1.5	-	5	Max	70-80
Agneau à la broche	1.0	-	5	Max	70-80	
Double Gril Ventilé	Poulet grillé	1.5	2	5	200	55-60
	Seiches	1.5	2	5	200	30-35
	Poulet (à la broche) + pommes de terre (dans lèchefrite)	1.5	-	5	200	70-75
			2	5	200	70-75
	Avec tournebroche					
	Veau à la broche	1.5	-	5	200	70-80
	Poulet à la broche	1.5	-	5	200	70-80
	Agneau à la broche	1.5	-	5	200	70-80
	Avec tournebrochettes (si votre appareil en est équipé)					
	Brochettes de viande	1.0	-	5	200	40-45
Brochettes de légumes	0.8	-	5	200	25-30	

Nettoyage automatique du four par catalyse*

Dans certains modèles de four, les parois verticales intérieures sont revêtues d'un émail poreux dit émail catalytique. Il a pour propriété de détruire les corps gras sous l'effet de la chaleur. Ceci est possible quand la température des parois dépasse 170°C.

En fin de cuisson, s'il y a encore des traces de graisse sur les parois catalytiques, continuez à faire fonctionner le four, à vide, porte fermée, en amenant le bouton FOUR sur la position MAX, pendant un laps de temps compris

entre 60 et 90 minutes selon le degré de salissure.

Vous pouvez accélérer le dégraissage en nettoyant les projections alimentaires plus importantes avec un peu d'eau chaude et une brosse souple.

! L'émail catalytique est résistant mais il faut éviter : de gratter l'émail avec des objets tranchants (couteaux ...)

et d'utiliser des détergents ou des produits de nettoyage abrasifs, les propriétés autonettoyantes de l'émail risqueraient autrement d'être détruites irrémédiablement.

*N'existe que sur certains modèles

Précautions et conseils

FR

! Cet appareil a été conçu et fabriqué conformément aux normes internationales de sécurité.

Ces conseils sont fournis pour des raisons de sécurité et doivent être lus attentivement.

Sécurité générale

- Cet appareil a été conçu pour un usage familial, de type non professionnel.
- Cet appareil ne doit pas être installé en extérieur, même dans un endroit abrité, il est en effet très dangereux de le laisser exposé à la pluie et aux orages.
- Ne touchez pas à l'appareil si vous êtes pieds nus ou si vous avez les mains ou les pieds mouillés ou humides.
- Cet appareil a été conçu pour cuire des aliments et pour être utilisé par des adultes conformément aux instructions fournies par cette notice, applicables à tous les pays dont les symboles figurent au début de la notice. .
- Cette notice concerne un appareil classe 1 (libre pose) ou classe 2 - sous-classe 1 (encastré entre deux meubles).
- Eloignez les enfants.
- Evitez que le cordon d'alimentation d'autres petits électroménagers touche à des parties chaudes de l'appareil.
- Les orifices ou les fentes d'aération ou d'évacuation de la chaleur ne doivent pas être bouchés
- Evitez de fermer le couvercle en verre du plan de cuisson (équipant certains modèles) si les brûleurs sont allumés ou encore chauds.
- Utilisez toujours des gants de protection pour enfourner ou sortir des plats du four.
- N'utilisez pas de solutions inflammables (alcool, essence..) à proximité de l'appareil lorsqu'il est en marche.
- Ne stockez pas de matériel inflammable dans la niche de rangement du bas ou dans le four : si l'appareil était par inadvertance mis en marche, il pourrait prendre feu.
- Lorsque l'appareil n'est pas utilisé, assurez-vous que les boutons sont bien sur la position ● et que le robinet du gaz est fermé.
- Ne tirez surtout pas sur le câble pour débrancher la fiche de la prise de courant.
- N'effectuez aucune opération de nettoyage ou d'entretien sans avoir auparavant débranché la fiche de la prise de courant.
- En cas de panne, n'essayez en aucun cas d'accéder aux mécanismes internes pour tenter de réparer l'appareil. Faites appel au service d'assistance.

- Ne posez pas d'objets lourds sur la porte du four ouverte.
- **Cet appareil doit être exclusivement destiné à l'usage pour lequel il a été conçu. Toute autre utilisation (telle que le chauffage d'une pièce, par exemple) est impropre et, en tant que telle, dangereuse. Le fabricant décline toute responsabilité en cas de dommages provoqués par l'usage impropre de l'appareil.**

Mise au rebut

- Mise au rebut du matériel d'emballage : conformez-vous aux réglementations locales, les emballages pourront ainsi être recyclés.
- La directive européenne 2002/96/CE relative aux déchets d'équipements électriques et électroniques (DEEE), prévoit que les électroménagers ne peuvent pas être traités comme des déchets solides urbains normaux. Les appareils usagés doivent faire l'objet d'une collecte séparée pour optimiser le taux de récupération et de recyclage des matériaux qui les composent et empêcher tout danger pour la santé et pour l'environnement. Le symbole de la poubelle barrée sur roues est appliqué sur tous les produits pour rappeler qu'ils font l'objet d'une collecte sélective. Les électroménagers usagés pourront être remis au service de collecte public, déposés dans les déchetteries communales prévues à cet effet ou, si la loi du pays le prévoit, repris par les revendeurs lors de l'achat d'un nouvel appareil de même type. Tous les principaux fabricants d'électroménagers s'appliquent à créer et gérer des systèmes de collecte et d'élimination des appareils usagés.

Economies et respect de l'environnement

- Pour faire des économies d'électricité, utilisez autant que possible votre four pendant les heures creuses.
- Pour vos cuissons au Gratin, nous vous conseillons de garder la porte du four fermée : Vous obtiendrez de meilleurs résultats tout en faisant de sensibles économies d'énergie (10% environ).
- Gardez toujours les joints propres et en bon état pour qu'ils adhèrent bien à la porte et ne causent pas de déperditions de chaleur.

Mise hors tension

Avant toute opération de nettoyage ou d'entretien coupez l'alimentation électrique de l'appareil.

Nettoyage de l'appareil

! Ne nettoyez jamais l'appareil avec des nettoyeurs vapeur ou haute pression.

- Nettoyez l'extérieur émaillé ou inox et les joints en caoutchouc à l'aide d'une éponge imbibée d'eau tiède additionnée de savon neutre. Si les taches sont difficiles à enlever, utilisez des produits spéciaux. Rincez abondamment et essuyez soigneusement. N'utilisez ni poudres abrasives ni produits corrosifs.
- Les grilles, les chapeaux, les couronnes et les brûleurs du plan de cuisson sont amovibles et peuvent ainsi être nettoyés plus facilement. Lavez-les à l'eau chaude additionnée d'un détergent non abrasif, éliminez toute incrustation et attendez qu'ils soient parfaitement secs avant de les remonter.
- Nettoyez fréquemment l'extrémité des dispositifs de sécurité* de flamme.
- Nettoyez l'enceinte du four après toute utilisation, quand il est encore tiède. Utilisez de l'eau chaude et du détergent, rincez et séchez avec un chiffon doux. Evitez tout produit abrasif.
- Nettoyer la vitre de la porte avec des produits non abrasifs et des éponges non grattantes, essuyer ensuite avec un chiffon doux. Ne pas utiliser de matériaux abrasifs ou de racloirs métalliques aiguisés qui risquent de rayer la surface et de briser le verre.
- Les accessoires peuvent être lavés comme de la vaisselle courante y compris en lave-vaisselle.

Le couvercle

Pour le nettoyage des modèles équipés de

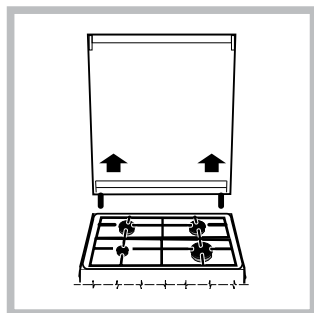

couvercle en verre, utilisez de l'eau tiède. Evitez tout produit abrasif. Vous pouvez déposer le couvercle pour simplifier le nettoyage de la zone arrière du plan de cuisson : ouvrez-le complètement et tirez vers le haut (voir figure).

! Evitez de refermer le couvercle si les brûleurs sont allumés ou encore chauds.

Contrôler les joints du four

Contrôlez périodiquement l'état du joint autour de la porte du four. S'il est abîmé, adressez-vous au service après-vente le plus proche de votre domicile. Mieux vaut ne pas utiliser le four tant qu'il n'est pas réparé.

Remplacement de l'ampoule d'éclairage du four

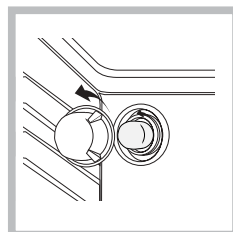

1. Débranchez le four, enlevez le couvercle en verre du logement de la lampe (voir figure).
2. Dévissez l'ampoule et remplacez-la par une autre de même type : tension 230 V,

puissance 25 W, culot E 14.

3. Remontez le couvercle et rebranchez le four au réseau électrique.

Assistance

Indiquez-lui :

- le modèle de votre appareil (Mod.)
- son numéro de série (S/N)

Ces informations figurent sur la plaquette signalétique apposée sur votre appareil et/ou sur son emballage.

* N'existe que sur certains modèles

Operating Instructions

COOKER



Français, 1



English, 14

K3M51 S /FR
K3M5 S /FR
K3M56 S /FR
KN3M51 S /FR
KN3M5 S /FR
KN3M56 S /FR

Contents

GB

Installation, 15-18

Positioning and levelling
Electrical connection
Gas connection
Adapting to different types of gas
Table of burner and nozzle specifications
Table of characteristics

Description of the appliance, 19

Overall view
Control panel

Start-up and use, 20-24

Using the hob
Using the oven
Cooking modes
Electronic timer
Practical advice on using the electric hotplates
Practical cooking advice
Oven cooking advice table

Precautions and tips, 25

General safety
Disposal
Respecting and conserving the environment

Care and maintenance, 26-27

Switching the appliance off
Cleaning the appliance
Replacing the oven light bulb
Gas tap maintenance
Assistance

! Before operating your new appliance please read this instruction booklet carefully. It contains important information concerning the safe installation and operation of the appliance.

! Please keep these operating instructions for future reference. Make sure that the instructions are kept with the appliance if it is sold, given away or moved.

! The appliance must be installed by a qualified professional according to the instructions provided.

! Any necessary adjustment or maintenance must be performed after the cooker has been disconnected from the electricity supply.

Room ventilation

The appliance may only be installed in permanently-ventilated rooms, according to current national legislation. The room in which the appliance is installed must be ventilated adequately so as to provide as much air as is needed by the normal gas combustion process (the flow of air must not be lower than 2 m³/h per kW of installed power).

The air inlets, protected by grilles, should have a duct with an inner cross section of at least 100 cm² and should be positioned so that they are not liable to even partial obstruction (see figure A). These inlets should be enlarged by 100% - with a minimum of 200 cm² - whenever the surface of the hob is not equipped with a flame failure safety device. When the flow of air is provided in an indirect manner from adjacent rooms (see figure B), provided that these are not communal parts of a building, areas with increased fire hazards or bedrooms, the inlets should be fitted with a ventilation duct leading outside as described above.

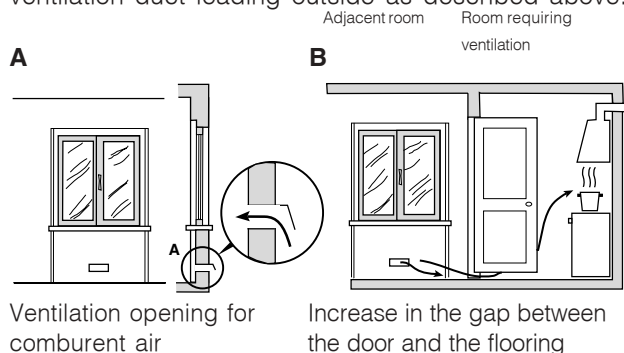

! After prolonged use of the appliance, it is advisable to open a window or increase the speed of any fans used.

Disposing of combustion fumes

The disposal of combustion fumes should be guaranteed using a hood connected to a safe and efficient natural suction chimney, or using an electric fan that begins to operate automatically every time the appliance is switched on (see figure).

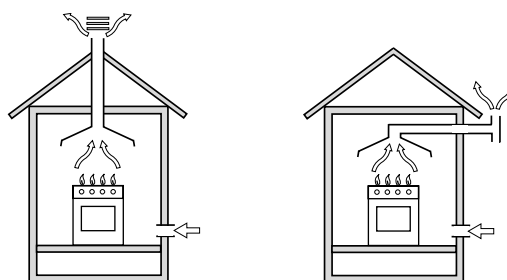

Fumes channelled straight outside

Fumes channelled through a chimney or branched flue system reserved for cooking appliances)

! The liquefied petroleum gases are heavier than air and collect by the floor, therefore all rooms containing LPG cylinders must have openings leading outside so that any leaked gas can escape easily.

LPG cylinders, therefore, whether partially or completely full, must not be installed or stored in rooms or storage areas that are below ground level (cellars, etc.). Only the cylinder being used should be stored in the room; this should also be kept well away from sources of heat (ovens, chimneys, stoves) that may cause the temperature of the cylinder to rise above 50°C.

Positioning and levelling

! It is possible to install the appliance alongside cupboards whose height does not exceed that of the hob surface.

! Make sure that the wall in contact with the back of the appliance is made from a non-flammable, heat-resistant material (T 90°C).

To install the appliance correctly:

- Place it in the kitchen, dining room or the bed-sit (not in the bathroom).
- If the top of the hob is higher than the cupboards, the appliance must be installed at least 200 mm away from them.
- If the cooker is installed underneath a wall cabinet, there must be a minimum distance of 420 mm between this cabinet and the top of the hob. This distance should be increased to 700 mm if the wall cabinets are flammable (see figure).

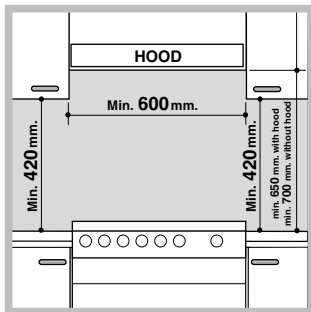

- Do not position blinds behind the cooker or less than 200 mm away from its sides.
- Any hoods must be installed according to the instructions listed in the relevant operating manual.

Levelling

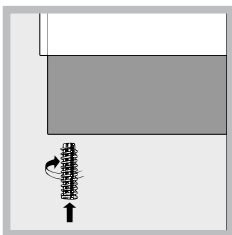

If it is necessary to level the appliance, screw the adjustable feet into the places provided on each corner of the base of the cooker (see figure).

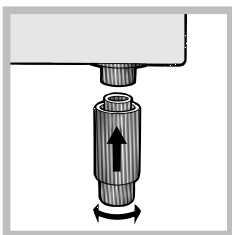

The legs* fit into the slots on the underside of the base of the cooker.

Electrical connection

Install a standardised plug corresponding to the load indicated on the appliance data plate (see *Technical data table*).

The appliance must be directly connected to the mains using an omnipolar circuit-breaker with a minimum contact opening of 3 mm installed between the appliance and the mains. The circuit-breaker must be suitable for the charge indicated and must comply with NFC 15-100 regulations (the earthing wire must not be interrupted by the circuit-breaker). The supply cable must be positioned so that it does not come into contact with temperatures higher than 50°C at any point.

Before connecting the appliance to the power supply, make sure that:

- The appliance is earthed and the plug is compliant with the law.
- The socket can withstand the maximum power of the appliance, which is indicated by the data plate.
- The voltage is in the range between the values indicated on the data plate.
- The socket is compatible with the plug of the appliance. If the socket is incompatible with the plug, ask an authorised technician to replace it. Do not use extension cords or multiple sockets.

* Only available in certain models

! Once the appliance has been installed, the power supply cable and the electrical socket must be easily accessible.

! The cable must not be bent or compressed.

! The cable must be checked regularly and replaced by authorised technicians only.

! The manufacturer declines any liability should these safety measures not be observed.

Gas connection

Connection to the gas network or to the gas cylinder may be carried out using a flexible rubber or steel hose, in accordance with current national legislation and after making sure that the appliance is suited to the type of gas with which it will be supplied (see the rating sticker on the cover: if this is not the case see *below*). When using liquid gas from a cylinder, install a pressure regulator which complies with current national regulations. To make connection easier, the gas supply may be turned sideways*: reverse the position of the hose holder with that of the cap and replace the gasket that is supplied with the appliance.

! Check that the pressure of the gas supply is consistent with the values indicated in the Table of burner and nozzle specifications (see *below*). This will ensure the safe operation and durability of your appliance while maintaining efficient energy consumption.

Gas connection using a flexible rubber hose

Make sure that the hose complies with current national legislation. The internal diameter of the hose must measure: 8 mm for liquid gas supply; 13 mm for methane gas supply.

Once the connection has been performed, make sure that the hose:

- Does not come into contact with any parts that reach temperatures of over 50°C.
- Is not subject to any pulling or twisting forces and that it is not kinked or bent.
- Does not come into contact with blades, sharp corners or moving parts and that it is not compressed.
- Is easy to inspect along its whole length so that its condition may be checked.
- Is shorter than 1500 mm.
- Fits firmly into place at both ends, where it will be fixed using clamps that comply with current regulations.

! If one or more of these conditions is not fulfilled or if the cooker must be installed according to the conditions listed for class 2 - subclass 1 appliances (installed between two cupboards), the flexible steel hose must be used instead (*see below*).

Connecting a flexible jointless stainless steel pipe to a threaded attachment

Make sure that the hose and gaskets comply with current national legislation.
To begin using the hose, remove the hose holder on the appliance (the gas supply inlet on the appliance is a cylindrical threaded 1/2 gas male attachment).

! Perform the connection in such a way that the hose length does not exceed a maximum of 2 metres, making sure that the hose is not compressed and does not come into contact with moving parts.

Checking the connection for leaks

When the installation process is complete, check the hose fittings for leaks using a soapy solution. Never use a flame.

Adapting to different types of gas

It is possible to adapt the appliance to a type of gas other than the default type (this is indicated on the rating label on the cover).

Adapting the hob

Replacing the nozzles for the hob burners:

1. Remove the hob grids and slide the burners off their seats.
2. Unscrew the nozzles using a 7 mm socket spanner (*see figure*), and replace them with nozzles suited to the new type of gas (*see Burner and nozzle specifications table*).
3. Replace all the components by following the above

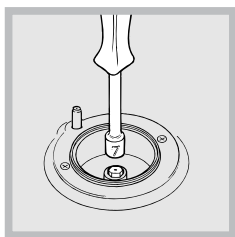

instructions in reverse.

Adjusting the hob burners' minimum setting:

1. Turn the tap to the minimum position.
2. Remove the knob and adjust the regulatory screw, which is positioned inside or next to the tap pin, until the flame is small but steady.

! If the appliance is connected to a liquid gas supply, the regulatory screw must be fastened as tightly as possible.

3. While the burner is alight, quickly change the position of the knob from minimum to maximum and vice versa several times, checking that the flame is not extinguished.

! The hob burners do not require primary air adjustment.

Adjusting the gas oven burner's minimum setting:

1. Light the burner (*see Start-up and Use*).
 2. Turn the knob to the minimum position (MIN) after it has been in the maximum position (MAX) for approximately 10 minutes.
 3. Remove the knob.
 4. Tighten or loosen the adjustment screws on the outside of the thermostat pin (*see figure*) until the flame is small but steady.
- ! If the appliance is connected to liquid gas, the adjustment screw must be fastened as tightly as possible.
5. Turn the knob from the MAX position to the MIN position quickly or open and shut the oven door, making sure that the burner is not extinguished.

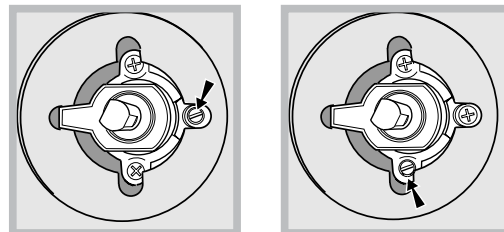

Table of burner and nozzle specifications

Burner	Diameter (mm)	Thermal power kW (p.c.s.*)		Liquid gas			Natural gas		
		Nominal	Reduced	Bypass 1/100 (mm)	Nozzle 1/100 (mm)	Capacity* g/h		Nozzle 1/100 (mm)	Capacity* l/h
Rapid (Large) (R)	100	3.00	0.70	41	87	218	214	128	286
Semi-rapid (Medium) (S)	75	1.90	0.40	30	70	138	136	104	181
Auxiliary (Small) (A)	51	1.00	0.40	30	52	73	71	76	95
Supply pressure	Nominal (mbar) Minimal (mbar) Maximised (mbar)					28-30 20 35	37 25 45		20 17 25

* At 15°C and 1013 mbar - dry gas

** Propane P.C.S. = 50.37 MJ/kg

*** Butane P.C.S. = 49.47 MJ/kg



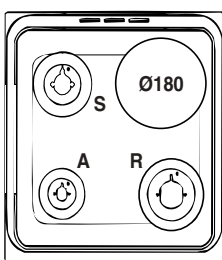

Natural P.C.S. = 37.78 MJ/m³



K3M51 S /FR
K3M5 S /FR
K3M56 S /FR
KN3M51 S /FR
KN3M5 S /FR
KN3M56 S /FR

WARNING! The glass lid can break in if it is heated up. Turn off all the burners and the electric plates before closing the lid.



TECHNICAL DATA	
Oven dimensions (HxWxD)	34x39x41 cm
Volume	54 l
Useful measurements relating to the oven compartment	width 42 cm depth 44 cm height 18 cm
Burners	may be adapted for use with any type of gas shown on the data plate
Voltage and frequency	see data plate
Electric Hotplate	Rapid Ø 180 mm: 2000 W
ENERGY LABEL	Directive 2002/40/EC on the label of electric ovens. Regulation EN 50304
	Declared energy consumption for Forced convection Class – heating mode  Ventilated
	Declared energy consumption for Natural convection Class – heating mode  Static
	EC Directives: 2006/95/EC dated 12/12/06 (Low Voltage) and subsequent amendments - 2004/108/EC dated 15/12/04 (Electromagnetic Compatibility) and subsequent amendments - 2009/142/EC dated 30/11/09 (Gas)
	1275/2008 (Stand-by/ Off mode)

Description of the appliance

Overall view

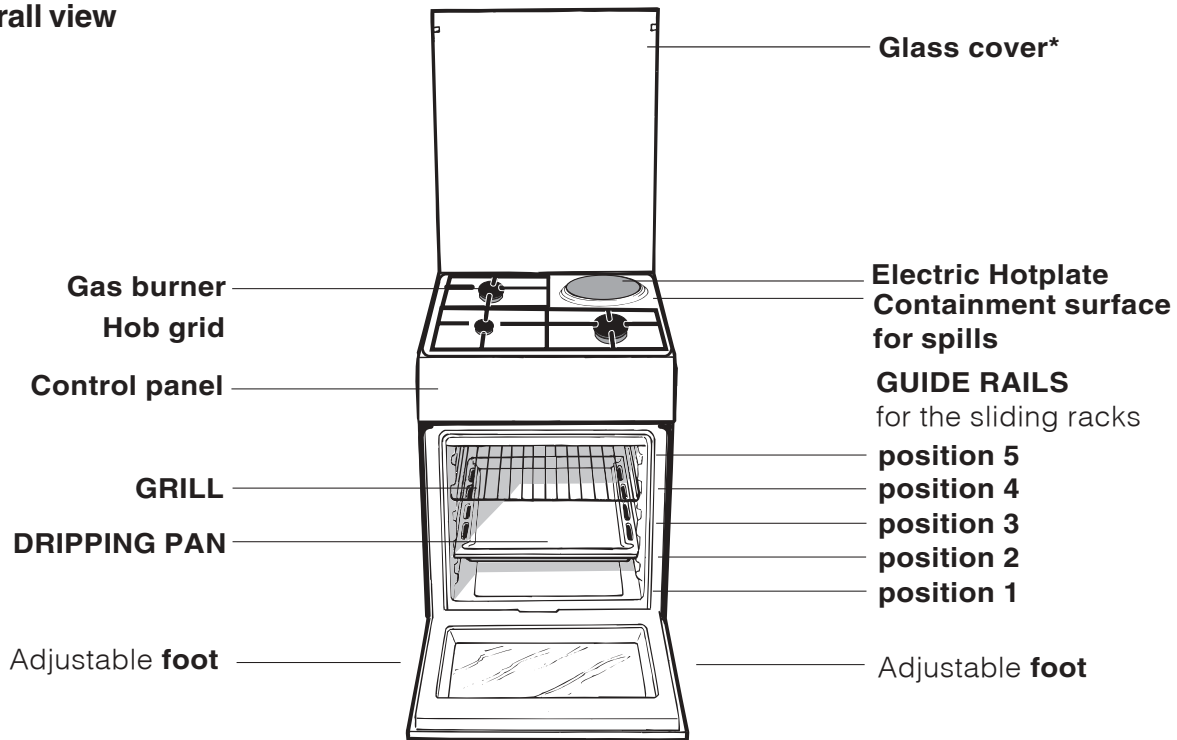

Control panel

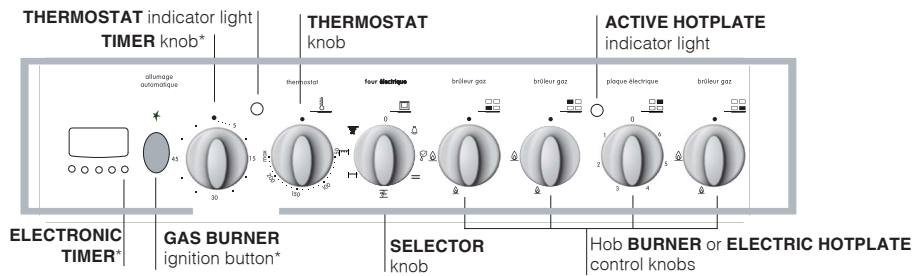

* Only available in certain models.



Start-up and use

GB

Using the hob

Lighting the burners

For each BURNER knob there is a complete ring showing the strength of the flame for the relevant burner. To light one of the burners on the hob:

1. Bring a flame or gas lighter close to the burner.
2. Press the BURNER knob and turn it in an anticlockwise direction so that it is pointing to the maximum flame setting .
3. Adjust the intensity of the flame to the desired level by turning the BURNER knob in an anticlockwise direction. This may be the minimum setting , the maximum setting  or any position in between the two.

If the appliance is fitted with an electronic lighting

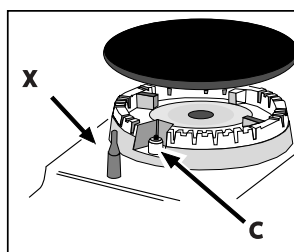

device* (X), press the ignition button, marked with the symbol , then hold the BURNER knob down and turn it in an anticlockwise direction, towards the maximum flame setting, until the

burner is lit. The burner may be extinguished when the knob is released. If this occurs, repeat the operation, holding the knob down for a longer period of time.

! If the flame is accidentally extinguished, switch off the burner and wait for at least 1 minute before attempting to relight it.

If the appliance is equipped with a flame failure safety device*(C), press and hold the BURNER knob for approximately 2-3 seconds to keep the flame alight and to activate the device.

To switch the burner off, turn the knob until it reaches the stop position .

Electric hotplates*

The corresponding knob may be turned clockwise or anti-clockwise and set to six different positions:

Setting	Normal or Fast Plate
0	Off
1	Low
2 - 5	Medium
6	High

When the selector knob is in any position other than the off position, the 'on' light comes on.

Practical advice on using the burners

For the burners to work in the most efficient way possible and to save on the amount of gas consumed, it is recommended that only pans that have a lid and a flat base are used. They should also be suited to the size of the burner:

Burner	∅ Cookware diameter (cm)
Fast (R)	24 - 26
Semi Fast (S)	16 - 20
Auxiliary (A)	10 - 14

To identify the type of burner, please refer to the diagrams contained in the "Burner and nozzle specifications".

! For models equipped with a reducer grid, the latter must be used only for the auxiliary burner, when pans with a diameter of less than 12 cm are used.

Using the oven

! The first time you use your appliance, heat the empty oven with its door closed at its maximum temperature for at least half an hour. Ensure that the room is well ventilated before switching the oven off and opening the oven door. The appliance may emit a slightly unpleasant odour caused by protective substances used during the manufacturing process burning away.

! Before operating the product, remove all plastic film from the sides of the appliance.

! Never put objects directly on the bottom of the oven; this will avoid the enamel coating being damaged.

1. Select the desired cooking mode by turning the SELECTOR knob.
2. Select the recommended temperature for the cooking mode or the desired temperature by turning the THERMOSTAT knob.

A list detailing cooking modes and suggested cooking temperatures can be found in the relevant table (see *Oven cooking advice table*).

During cooking it is always possible to:

- Change the cooking mode by turning the SELECTOR knob.
- Change the temperature by turning the THERMOSTAT knob.

* Only available in certain models.

- Stop cooking by turning the SELECTOR knob to the “0” position.

! Always place cookware on the rack(s) provided.

THERMOSTAT indicator light

When this is illuminated, the oven is generating heat. It switches off when the inside of the oven reaches the selected temperature. At this point the light illuminates and switches off alternately, indicating that the thermostat is working and is maintaining the temperature at a constant level.

Oven light

This is switched on by turning the SELECTOR knob to any position other than “0”. It remains lit as long

as the oven is operating. By selecting  with the knob, the light is switched on without any of the heating elements being activated.

Cooking modes

! A temperature value can be set for all cooking modes between 50°C and Max, except for the following modes

- GRILL and DOUBLE GRILL (recommended: set only to MAX power level).
- FAN-ASSISTED DOUBLE GRILL (recommended: do not exceed 200°C).

DEFROSTING mode

The fan located on the bottom of the oven makes the air circulate at room temperature around the food. This is recommended for the defrosting of all types of food, but in particular for delicate types of food which do not require heat, such as for example: ice cream cakes, cream or custard desserts, fruit cakes. By using the fan, the defrosting time is approximately halved. In the case of meat, fish and bread, it is possible to accelerate the process using the “multi-cooking” mode and setting the temperature to 80° - 100°C.

STATIC OVEN mode

Both the top and bottom heating elements will be activated. When using this traditional cooking mode, it is best to use only one rack at a time, otherwise the heat will not be distributed evenly.

FAN OVEN mode

The top and bottom heating elements will switch on and the fan will begin to operate. Since the heat remains constant throughout the oven, the air cooks and browns food in a uniform manner. A maximum of two racks may be used at the same time.

OVEN TOP mode

The central part of the top heating element is switched on. The high and direct temperature of the grill is recommended for food that requires a high surface temperature (veal and beef steaks, fillet steak and entrecôte). This cooking mode uses a limited amount of energy and is ideal for grilling small dishes. Place the food in the centre of the rack, as it will not be cooked properly if it is placed in the corners.

DOUBLE GRILL mode

The top heating element and the rotisserie spit will be activated.

This provides a larger grill than the normal grill setting and has an innovative design that improves cooking efficiency by 50% and eliminates the cooler corner areas. Use this grilling mode to achieve a uniform browning on top of the food.

FAN ASSISTED DOUBLE GRILL mode

The top heating element and the turnspit are activated and the fan begins to operate. This combination of features increases the effectiveness of the unidirectional thermal radiation of the heating elements through forced circulation of the air throughout the oven. This prevents the food from burning on top by enabling heat to penetrate into the food more effectively; it is therefore an ideal way of cooking food quickly under the grill or for grilling large pieces of meat without having to use the turnspit.

! The GRILL, DOUBLE GRILL and FAN-ASSISTED DOUBLE GRILL cooking modes must be performed with the oven door shut.

! When using the GRILL and DOUBLE GRILL cooking modes, place the rack in position 5 and the dripping pan in position 1 to collect cooking residues (fat and/or grease). When using the FAN-ASSISTED DOUBLE GRILL cooking mode, place the rack in position 2 or 3 and the dripping pan in position 1 to collect cooking residues.

* Only available in certain models.

Cooking on several shelves simultaneously

If it is necessary to use two racks, use the FAN OVEN cooking mode , as this is the only cooking mode suited to this type of cooking. We also recommend that:

- Positions 1 and 5 are not used. This is because excessive direct heat can burn temperature sensitive foods.
- Positions 2 and 4 are used and that food that requires more heat is placed on the rack in position 2.
- When cooking foods that require different cooking times and temperatures, set a temperature that is halfway between the two recommended temperatures (see *Oven cooking advice table*) and place the more delicate food on the rack in position 4. Remove the food that requires a shorter cooking time first.
- When cooking pizzas on several racks with the temperature set to 220°C, the oven is preheated for 15 minutes. Generally speaking, cooking on the rack in position 4 takes longer: we recommend that the pizza cooked on the lowest rack position is removed first, followed by the pizza cooked in position 4 a few minutes later.
- Place the dripping pan on the bottom and the rack on top.

Practical advice on using the electric hotplates

To avoid heat loss and damage to the hotplates use pans with a flat base, whose diameter is no less than that of the hotplate itself.

Setting	Normal or Fast Plate
0	Off
1	Cooking vegetables, fish
2	Cooking potatoes (using steam) soups, chickpeas, beans.
3	Continuing the cooking of large quantities of food, minestrone
4	For roasting (average)
5	For roasting (above average)
6	For browning and reaching a boil in a short time.

! Before using the hotplates for the first time, you should heat them at maximum temperature for approximately 4 minutes, without placing any pans on them. During this initial stage, their protective coating hardens and reaches its maximum resistance.

Lower compartment*

There is a compartment underneath the oven that may be used to store oven accessories or deep dishes. To open the door pull it downwards (see figure).

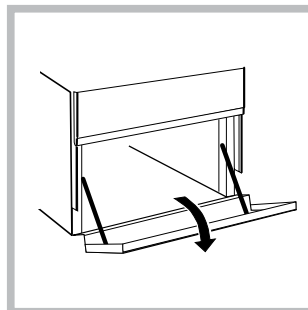

! The internal surfaces of the compartment (where present) may become hot.

! Do not place flammable materials in the lower oven compartment.

Rotisserie

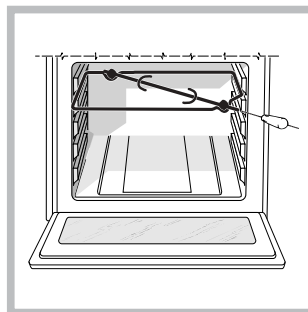



To operate the rotisserie (see diagram) proceed as follows:

1. Place the dripping pan in position 1.
2. Place the rotisserie support in position 4 and insert the spit in the hole provided on the back panel of the oven.

3. Activate the rotisserie by selecting  with the SELECTOR knob.

Timer*

To activate the Timer proceed as follows:







1. Turn the TIMER knob in a clockwise direction  for almost one complete revolution to set the buzzer.
2. Turn the TIMER knob in an anticlockwise direction  to set the desired length of time.

* Only available in certain models.

Planning cooking with the electronic programmer*

Setting the clock

After the appliance has been connected to the power supply, or after a powercut, the clock display will automatically reset to 0:00 and begin to blink. To set the time:

1. Press the COOKING TIME button  and the COOKING END TIME button  simultaneously.
2. Within 4 seconds of having pressed these buttons, set the exact time by pressing the  and  buttons. The  button advances the hours and the  button decreases the hours.

Once the time has been set, the programmer automatically switches to manual mode.



Setting the timer

The timer enables a countdown to be set, when the time has elapsed a buzzer sounds.

To set the timer proceed as follows:

1. Press the TIMER button . The display shows:

^ 0:30

2. Press the  and  buttons to set the desired time.
3. When the buttons are released the timer begins counting down and the current time appears on the display.

10:00

4. After the time has elapsed a buzzer will sound, and this can be switched off by pressing any button (except the  and  buttons). The symbol  will switch off.

! The timer does not switch the oven on or off.



Adjusting the volume of the buzzer

After selecting and confirming the clock settings, use the  button to adjust the volume of the alarm buzzer.

Setting the cooking time with a delayed start

First decide which cooking mode you wish to use and set a suitable temperature using the SELECTOR and THERMOSTAT knobs on the oven.

At this point it is possible to set the cooking time:



1. Press the COOKING TIME button .
2. Within 4 seconds of having pressed this button, set the desired amount of time by pressing the  and  buttons. If, for example, you wish to set a cooking time of 30 minutes, the display will show:

^ 0:30

3. 4 seconds after the buttons are released, the current time (for example 10.00) reappears on the

display with the symbol  and the letter A (AUTO).

Next the desired cooking end time must be set:

4. Press the END COOKING TIME button .
5. Within 4 seconds of having pressed this button, adjust the cooking end time by pressing the  and  buttons. If, for example, you want cooking to end at 13.00, the display shows:

^13:00



6. 4 seconds after the buttons are released, the current time (for example 10.00) reappears on the display with the letter A (AUTO).

^10:00





At this point, the oven is programmed to switch on automatically at 12:30 and switch off after 30 minutes, at 13.00.

Setting the cooking time with an immediate start

Follow the above procedure for setting the cooking time (points 1-3).

!When the letter A appears, this indicates that both the cooking time and the end cooking time have been programmed in AUTO mode. To restore the oven to manual operation, after each AUTO cooking mode press the COOKING TIME button  and END COOKING TIME button  buttons simultaneously.



!The symbol  will remain lit, along with the oven, for the entire duration of the cooking programme.

The set cooking duration can be displayed at any time by pressing the COOKING TIME button , and the cooking end time may be displayed by pressing the END COOKING TIME button . When the cooking time has elapsed a buzzer sounds. To stop it, press any button apart from the  and  buttons.

Cancelling a previously set cooking programme

Press the COOKING TIME button  and the COOKING END TIME button  simultaneously.

Correcting or cancelling previously set data

The data entered can be changed at any time by pressing the corresponding button (TIMER, COOKING TIME or COOKING END TIME) and the  or  button.

When the cooking time data is cancelled, the cooking end time data is also cancelled automatically, and vice versa.

If the oven has already been programmed, it will not accept cooking end times which are before the start of the programmed cooking process.

* Only available in certain models.

Oven cooking advice table

Cooking modes	Foods	Weight (in kg)	Rack position	Preheating time (min)	Recommended Temperature (°C)	Cooking time (minutes)
Static	Duck	1	3	15	200	65-75
	Roast veal or beef	1	3	15	200	70-75
	Roast pork	1	3	15	200	70-80
	Biscuits (shortcrust pastry)	-	3	15	180	15-20
	Tarts	1	3	15	180	30-35
Fan-assisted	Pizza (on 2 racks)	1	2 and 4	15	230	15-20
	Lasagne	1	3	10	180	30-35
	Lamb	1	2	10	180	40-45
	Roast chicken + potatoes	1+1	2 and 4	15	200	60-70
	Mackerel	1	2	10	180	30-35
	Sponge cake made with yoghurt	1	2	10	170	40-50
	Cream puffs (on 2 racks)	0.5	2 and 4	10	190	20-25
	Biscuits (on 2 racks)	0.5	2 and 4	10	180	10-15
	Sponge cake (on 1 rack)	0.5	2	10	170	15-20
	Sponge cake (on 2 racks)	1	2 and 4	10	170	20-25
Savoury pies	1.5	3	15	200	25-30	
Top	Sole and cuttlefish	1	4	5	Max	8-10
	Squid and prawn kebabs	1	4	5	Max	6-8
	Cod fillet	1	4	5	Max	10
	Grilled vegetables	1	3/4	5	Max	10-15
Double Grill	Veal steak	1	4	5	Max	15-20
	Cutlets	1	4	5	Max	15-20
	Hamburgers	1	4	5	Max	7-10
	Mackerel	1	4	5	Max	15-20
	Toast	4 pcs	4	5	Max	2-3
	With the rotisserie					
	Spit-roast veal	1.0	-	5	Max	80-90
	Spit-roast chicken	1.5	-	5	Max	70-80
	Spit-roast lamb	1.0	-	5	Max	70-80
Fan-assisted Double Grill	Grilled chicken	1.5	2	5	200	55-60
	Cuttlefish	1.5	2	5	200	30-35
	Chicken (on the spit) + potatoes (on the dripping pan)	1.5	-	5	200	70-75
		-	2	5	200	70-75
	With the rotisserie					
	Spit-roast veal	1.5	-	5	200	70-80
	Spit-roast chicken	1.5	-	5	200	70-80
	Spit-roast lamb	1.5	-	5	200	70-80
	With multi-spit rotisserie (where present)					
	Meat kebabs	1.0	-	5	200	40-45
Vegetable kebabs	0.8	-	5	200	25-30	

! This appliance has been designed and manufactured in compliance with international safety standards. The following warnings are provided for safety reasons and must be read carefully.

General safety

- **These instructions are only valid for the countries whose symbols appear in the manual and on the serial number plate.**
- The appliance was designed for domestic use inside the home and is not intended for commercial or industrial use.
- The appliance must not be installed outdoors, even in covered areas. It is extremely dangerous to leave the appliance exposed to rain and storms.
- Do not touch the appliance with bare feet or with wet or damp hands and feet.
- **The appliance must be used by adults only for the preparation of food, in accordance with the instructions outlined in this booklet. Any other use of the appliance (e.g. for heating the room) constitutes improper use and is dangerous. The manufacturer may not be held liable for any damage resulting from improper, incorrect and unreasonable use of the appliance.**
- The instruction booklet accompanies a class 1 (insulated) or class 2 - subclass 1 (recessed between 2 cupboards) appliance.
- Keep children away from the oven.
- Make sure that the power supply cables of other electrical appliances do not come into contact with the hot parts of the oven.
- The openings used for the ventilation and dispersion of heat must never be covered.
- Do not close the glass hob cover (selected models only) when the burners are alight or when they are still hot.
- Always use oven gloves when placing cookware in the oven or when removing it.
- Do not use flammable liquids (alcohol, petrol, etc...) near the appliance while it is in use.
- Do not place flammable material in the lower storage compartment or in the oven itself. If the appliance is switched on accidentally, it could catch fire.
- Always make sure the knobs are in the ● position and that the gas tap is closed when the appliance is not in use.
- When unplugging the appliance, always pull the plug from the mains socket; do not pull on the cable.

- Never perform any cleaning or maintenance work without having disconnected the appliance from the electricity mains.
- If the appliance breaks down, under no circumstances should you attempt to repair the appliance yourself. Repairs carried out by inexperienced persons may cause injury or further malfunctioning of the appliance. Contact Assistance.
- Do not rest heavy objects on the open oven door.
- Do not let children play with the appliance.
- The appliance should not be operated by people (including children) with reduced physical, sensory or mental capacities, by inexperienced individuals or by anyone who is not familiar with the product. These individuals should, at the very least, be supervised by someone who assumes responsibility for their safety or receive preliminary instructions relating to the operation of the appliance.

Disposal

- When disposing of packaging material: observe local legislation so that the packaging may be reused.
- The European Directive 2002/96/EC relating to Waste Electrical and Electronic Equipment (WEEE) states that household appliances should not be disposed of using the normal solid urban waste cycle. Exhausted appliances should be collected separately in order to optimise the cost of re-using and recycling the materials inside the machine, while preventing potential damage to the atmosphere and to public health. The crossed-out dustbin is marked on all products to remind the owner of their obligations regarding separated waste collection.
Exhausted appliances may be collected by the public waste collection service, taken to suitable collection areas in the area or, if permitted by current national legislation, they may be returned to the dealers as part of an exchange deal for a new equivalent product.
All major manufacturers of household appliances participate in the creation and organisation of systems for the collection and disposal of old and disused appliances.

Respecting and conserving the environment

- You can help to reduce the peak load of the electricity supply network companies by using the oven in the hours between late afternoon and the early hours of the morning.
- Check the door seals regularly and wipe them clean to ensure they are free of debris so that they adhere properly to the door, thus avoiding heat dispersion.

Care and maintenance

GB

Switching the appliance off

Disconnect your appliance from the electricity supply before carrying out any work on it.

Cleaning the appliance

! Do not use abrasive or corrosive detergents such as stain removers, anti-rust products, powder detergents or sponges with abrasive surfaces: these may scratch the surface beyond repair.

! Never use steam cleaners or pressure cleaners on the appliance.

- It is usually sufficient simply to wash the hob using a damp sponge and dry it with absorbent kitchen roll.
- The stainless steel or enamel-coated external parts and the rubber seals may be cleaned using a sponge that has been soaked in lukewarm water and neutral soap. Use specialised products for the removal of stubborn stains. After cleaning, rinse well and dry thoroughly. Do not use abrasive powders or corrosive substances.
- The hob grids, burner caps, flame spreader rings and the hob burners can be removed to make cleaning easier; wash them in hot water and non-abrasive detergent, making sure all burnt-on residue is removed before drying them thoroughly.
- For hobs with electronic ignition, the terminal part of the electronic lighting devices should be cleaned frequently and the gas outlet holes should be checked for blockages.
- The inside of the oven should ideally be cleaned after each use, while it is still lukewarm. Use hot water and detergent, then rinse well and dry with a soft cloth. Do not use abrasive products.
- Clean the glass part of the oven door using a sponge and a non-abrasive cleaning product, then dry thoroughly with a soft cloth. Do not use rough abrasive material or sharp metal scrapers as these could scratch the surface and cause the glass to crack.
- The accessories can be washed like everyday crockery, and are even dishwasher safe.
- Stainless steel can be marked by hard water that has been left on the surface for a long time, or by aggressive detergents containing phosphorus. After cleaning, rinse well and dry thoroughly. Any remaining drops of water should also be dried.

The cover

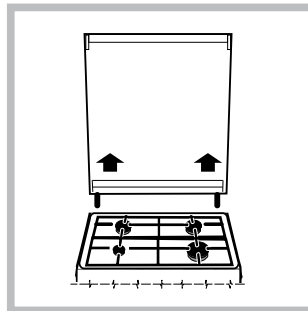

If the cooker is fitted with a glass cover, this cover should be cleaned using lukewarm water. Do not use abrasive products. It is possible to remove the cover in order to make cleaning the area behind the hob easier. Open the cover fully and pull it upwards (see figure).

! Do not close the cover when the burners are alight or when they are still hot.

Inspecting the oven seals

Check the door seals around the oven periodically. If the seals are damaged, please contact your nearest Authorised After-sales Service Centre. We recommend that the oven is not used until the seals have been replaced.

Gas tap maintenance

Over time, the taps may become jammed or difficult to turn. If this occurs, the tap must be replaced.

! This procedure must be performed by a qualified technician who has been authorised by the manufacturer.

Replacing the oven light bulb

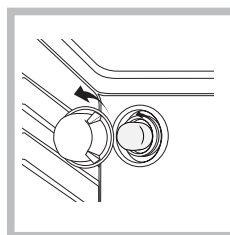

1. After disconnecting the oven from the electricity mains, remove the glass lid covering the lamp socket (see figure).
2. Remove the light bulb and replace it with a similar one: voltage 230 V, wattage 25 W, cap E 14.

3. Replace the lid and reconnect the oven to the electricity supply.

Assistance

Please have the following information handy:

- The appliance model (Mod.).
- The serial number (S/N).

This information can be found on the data plate located on the appliance and/or on the packaging.

Catalytic Cleaning*

In some models, the most exposed internal vertical sides of the oven are coated with porous enamel, which is called catalytic enamel. When heated, this enamel destroys fat particles given off by the food. This "oxidation" of the fat particles occurs when the temperature of the sides exceeds 170°C. The porous quality of the catalytic enamel increases the surface area where the exchange vital to the oxidation of the fats takes place.

If there is still grime on the catalytic surfaces after the cooking programme has ended, leave the empty oven on with the door shut, turning the temperature adjustment knob to its maximum setting. Leave the oven like this for a period of time between 60 and 90 minutes, according to how much dirt was left inside. The cleaning process for more stubborn food residues may be quickened by using hot water and a soft brush.

* Only available in certain models.

