

ENTRETIEN

DÉGIVRAGE

• **Compartment réfrigérateur :**
Le dégivrage de ce compartiment est automatique. Il est recommandé d'actionner la clé de nettoyage de temps en temps.
Nettoyez régulièrement la grille (ventelle) d'évaporateur.

• **Compartment congélateur :**
L'opération de dégivrage de ce compartiment doit être la plus brève possible lorsque votre appareil contient des produits congelés.

- mettez votre appareil à l'arrêt au moyen de l'interrupteur. Par sécurité, vous pouvez le débrancher.
- videz le compartiment.
- enlevez le givre (ne pas employer d'objet métallique qui risquerait d'abîmer le circuit de froid).
- placez votre bac "multifonction" à la partie inférieure du compartiment pour recueillir les eaux de dégivrage. Lorsque votre appareil est équipé d'une tirette de dégivrage, vous avez la possibilité de placer en dessous votre bac "multifonction".
- séchez soigneusement l'intérieur.
- remettez l'appareil en marche et rangez à nouveau vos produits.

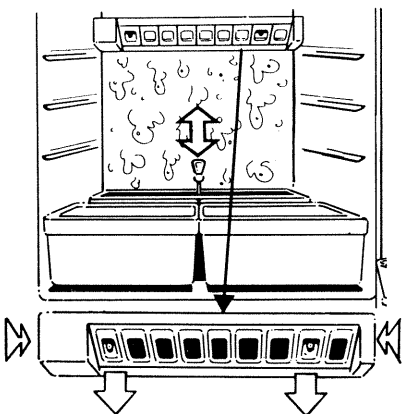

Appuyez sur la grille vers le fond avant de la faire coulisser vers le bas

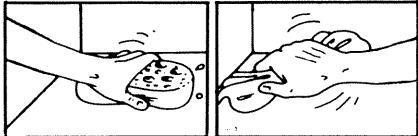
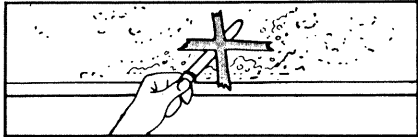

NETTOYAGE

- Nettoyez régulièrement l'intérieur de votre appareil. Utilisez de l'eau tiède, jamais de produit abrasif ou ayant une odeur.
- Dépoussiérez une fois par an la grille du condenseur, à l'arrière de l'appareil.

EN CAS DE COUPURE D'ÉLECTRICITÉ

- Prévention pour le compartiment congélateur.
- Si la coupure de courant est prévue : **24 heures à l'avance** mettez le thermostat sur la position maximum. Maintenez votre compartiment congélateur bien rempli : par exemple en le complétant avec des bouteilles en plastique presque pleines d'eau.
 - Pendant la coupure, évitez d'ouvrir l'appareil.

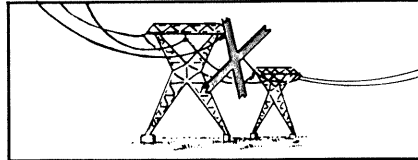

ARRÊT PROLONGÉ

Maintenez les portes entrouvertes pour éviter les mauvaises odeurs, au moyen, par exemple, de bouchons maintenus avec des bandes adhésives.

SERVICE APRÈS-VENTE

Les éventuelles interventions sur votre appareil doivent être effectuées soit par votre revendeur, soit par un autre professionnel qualifié dépositaire de la marque. Lors de votre appel, mentionnez la référence complète de votre appareil (type, capacité, numéro de série). Ces renseignements figurent sur le certificat de garantie et sur la plaquette signalétique.

Lors d'une intervention d'entretien, demandez à votre distributeur que seules des pièces détachées d'origine soient utilisées.
Appareil conforme aux directives européennes CEE 73/23 du 19.02.73 et 82/499 du 07.06.82 relatives à la limitation des perturbations radioélectriques.

84 X 5109 - 182 360 03 003 - 07 . 87

Savema société anonyme au capital de 23 400 000 F

IMPRIMÉ EN FRANCE PAR G. HASBROUCKE - TOURCOING

F R O I D

NOTICE D'UTILISATION

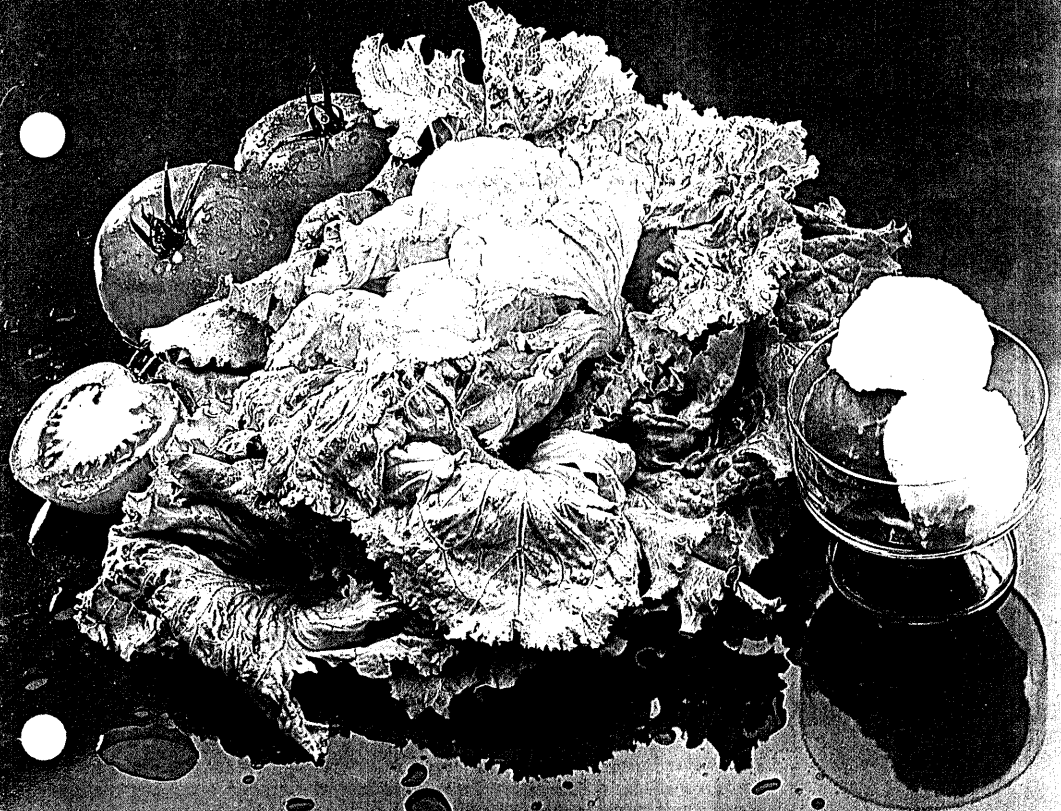

Les descriptions et caractéristiques figurant sur ce document sont données à titre d'information et non d'engagement. En effet, nous nous réservons le droit d'effectuer sans préavis toute modification ou amélioration. Tous droits de reproduction, d'adaptation et d'exécution réservés pour tous pays.

ACCES

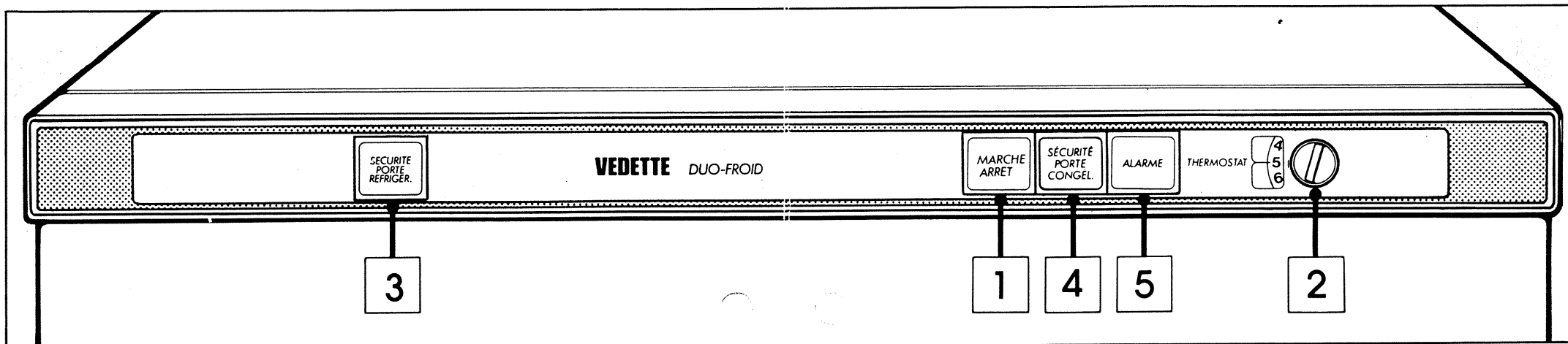

1 INTERRUPTEUR LUMINEUX FONCTIONS "MARCHE / ARRÊT"

Interrupteur enfoncé, le voyant s'allume pour indiquer que les compartiments réfrigérateur et congélateur sont en marche. Eteint, il avertit que l'appareil a été mis à l'arrêt ou qu'il existe un défaut d'alimentation électrique.

2 THERMOSTAT

Il permet de régler la température intérieure des deux compartiments de votre appareil en fonction de la charge et de la température ambiante.



Mise en service : Laisser fonctionner votre appareil pendant 24 heures en position moyenne du thermostat et ajuster ultérieurement en fonction de vos besoins.

3 TÉMOIN LUMINEUX : "SÉCURITÉ OUVERTURE DE PORTE RÉFRIGÉRATEUR"

Ce témoin fonctionne en même temps que l'éclairage du compartiment réfrigérateur. Il s'allume à l'ouverture de la porte et comme pour le congélateur signale aussi son éventuelle mauvaise fermeture.

Vous avez besoin de remplacer la lampe d'éclairage :

- débranchez la prise de courant,
- utilisez une ampoule de même caractéristiques et de même encombrement.

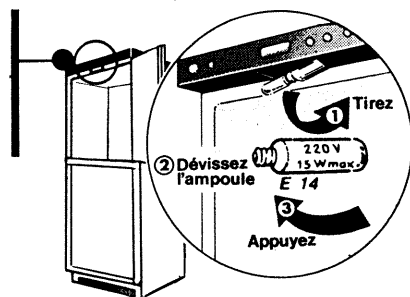

4 TÉMOIN LUMINEUX : "SÉCURITÉ OUVERTURE DE PORTE CONGÉLATEUR"

Il s'allume dès que l'on ouvre la porte et signale sa mauvaise fermeture. (Voir réglage du contact en page installation).

5 TÉMOIN LUMINEUX : "ALARME TEMPÉRATURE"

Certains types d'appareils sont équipés de ce témoin qui, allumé, avertit d'une remontée de la température à l'intérieur du compartiment congélateur lorsque, par exemple :

- Vous venez d'introduire une charge maximale de produits à congeler.
- Vous venez de mettre l'appareil en marche pour la première fois ou après un dégivrage.

Dans ces deux cas, l'allumage du voyant est normal. Il s'éteindra au bout d'un certain temps, sinon consultez sans tarder votre service après-vente.

POUVOIR DE CONGÉLATION

C'est le poids de denrées que vous pouvez congeler en 24 h. (voir plaque signalétique).

La plaque signalétique se trouve à l'intérieur de la partie réfrigérateur derrière le bac à légumes.

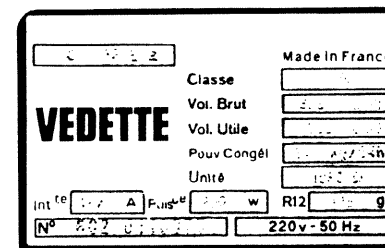

Pouvoir de congélation de votre appareil.

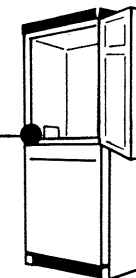

CONSEILS D'UTILISATION

Le réglage des clayettes s'effectue :

- soit en position horizontale
- soit en position inclinée.

Les clayettes peuvent être facilement dégagées même lorsque la porte n'est ouverte qu'à moitié :

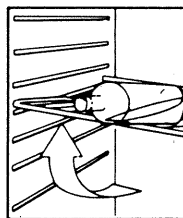
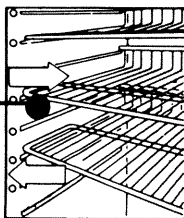
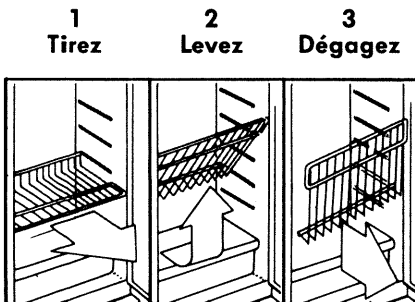

Logement pour le beurre.

Compartiment destiné :

- à placer le bac "multifonction" qui sert à démouler et à stocker les glaçons, pour les appareils qui en sont équipés.
- à la congélation rapide de produits emballés et de faible épaisseur par contact direct avec la surface réfrigérante en enlevant le bac "multifonction".
- à la fabrication des glaçons.

Pour une fabrication rapide des glaçons, placer les bacs à glace en contact direct avec la surface réfrigérante en enlevant le bac multifonction.

Compartiments à congélation automatique :

Votre appareil est conçu pour congeler sans aucun réglage préalable. L'introduction des produits dans ces compartiments entraîne automatiquement une modification du régime de fonctionnement.

Certains appareils sont équipés d'une tirette pour l'écoulement des eaux de dégivrage. Vous pouvez l'utiliser avec le bac multifonction.

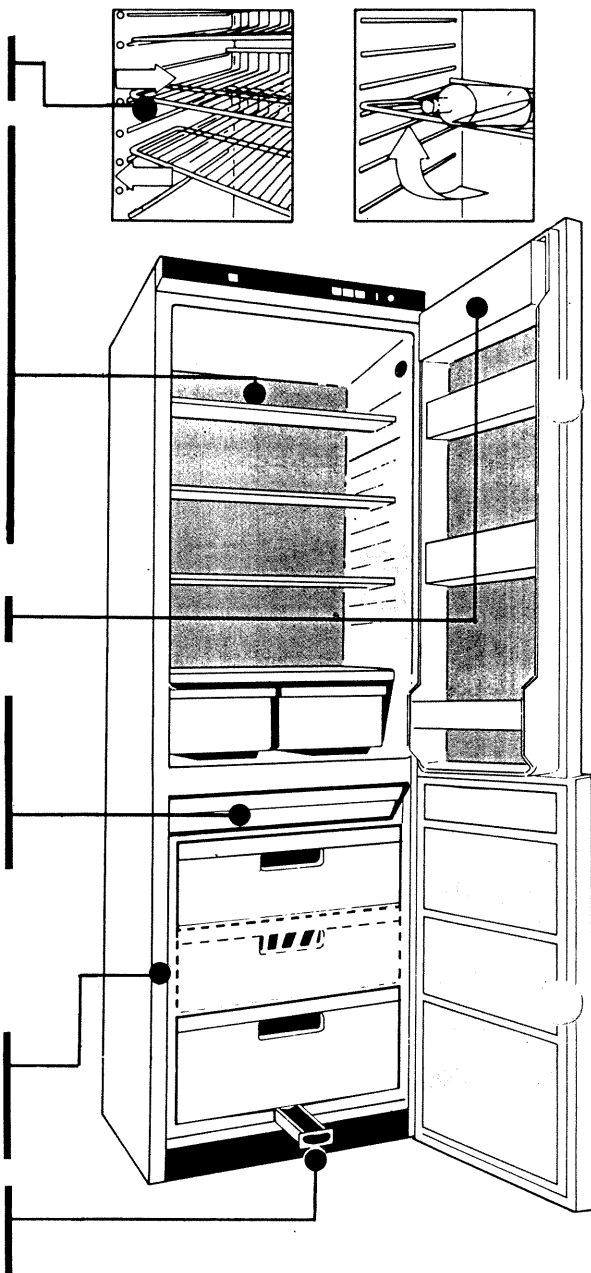

INSTALLATION

Votre appareil est conçu pour fonctionner dans une ambiance supérieure à 16°, seul le respect de cette prescription vous permettra d'obtenir essentiellement au niveau du congélateur, les performances exigées par les normes françaises en vigueur.

Choisissez pour votre appareil un emplacement suffisamment aéré.

Éloignez l'appareil des sources de chaleur.

Effectuez correctement le branchement électrique.

INVERSION DE PORTE

Il existe une possibilité de changer le sens d'ouverture des portes : rendez-vous auprès de votre revendeur.

Interrupteur de signalisation d'ouverture de la porte du congélateur. Si nécessaire, effectuez le réglage, porte fermée, en tournant la vis jusqu'à extinction du voyant.

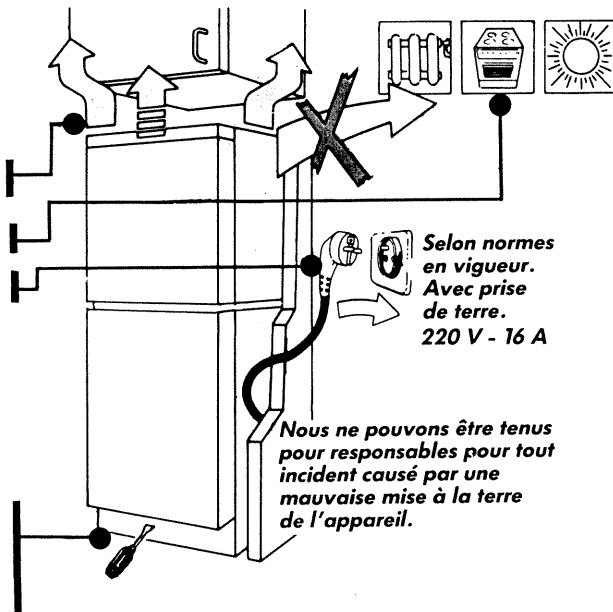

Évitez les sols en terre battue, au besoin, surélevez l'appareil.

Desserrez légèrement les 4 pieds.

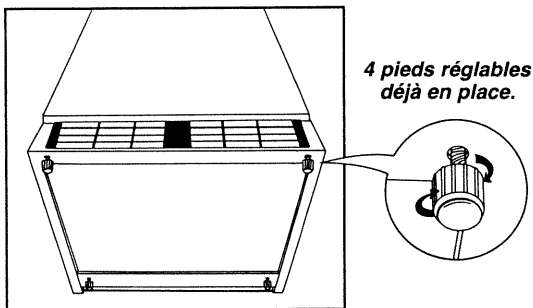

A Placez les butées à l'arrière de l'appareil avant de le mettre en place.

B Calez l'appareil au moyen des pieds réglables en évitant qu'il ne touche le mur.

Une légère inclinaison vers l'arrière facilite la fermeture des portes.

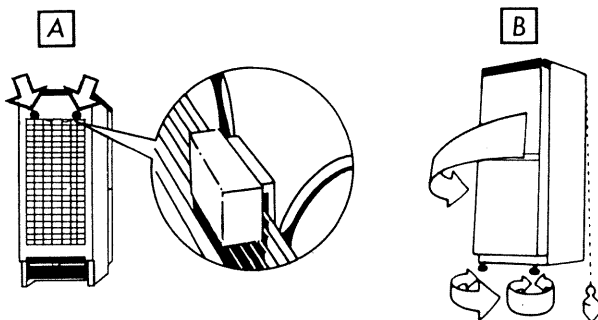

Avant la mise en service de votre appareil nettoyez-le ; laissez le liquide réfrigérant se stabiliser (2 h).