

FR	p.1-6	Service consommateurs & Commande accessoires (33) 09 74 50 36 23
EN	p.7-12	Consumer Service & Accessories ordering 0845 602 1454 - UK • (01) 461 0390 - Ireland
IT	p.13-18	Centro assistenza & ordinazione degli accessori 199 20 78 15
ES	p.19-24	Servicio al consumidor y pedido de accesorios (34) 90 231 2500
PT	p.25-30	Clube Consumidor Rowenta (351) 808 284 735
EL	p.31-36	Εξυπηρέτηση Πελατών 801 11 97 101
RU	p.37-42	Клиентская служба и заказ насадок (+7495) 967 32 32
UK	p.43-48	Відділ Обслуговування Споживачів та Замовлення Приладдя (+38) 044 417 64 13
ZH	p.49-53	客戶服務及配件訂購 (86) 21 6489 6969
AR	p.54-58	طلبات الملحقات وخدمة الزبائن (971) 4 2 688 718
PL	p.59-63	Telefoniczna Informacja o Autoryzowanych Punktach Serwisowych 0 801 305 065
ET	p.64-68	Tarbijateenistus +372 5 800 3777
LT	p.69-73	Klientų aptarnavimo skyrius +370 6 470 8888
LV	p.74-78	Patērētāju serviss +371 6 716 2007
HU	p.79-83	Ügyfélszolgálat és tartozékrendelés (36) 1 801 84 30
CS	p.84-88	Služba zákazníkům a objednávání příslušenství (42) 02 2231 7127
SK	p.89-93	Telefoniczna Informacja o Autoryzowanych Punktach Serwisowych 0 801 305 065
BG	p.94-98	Информация клиенти + 359 2 958 99 02
SL	p.99-103	Pisarna SEB d.o.o. (+) 386 2 234 94 90
HR	p.104-108	Ovlašteni servis i prodaja rezervnih djelova + 385 1 30 28 226
SR	p.109-113	Korisnički servis + 381 (0)60 0732 000
BS	p.114-118	+ 387 33 55 12 20
RO	p.119-123	Service și comenzi accesorii + 40 21 316 87 84

Rowenta® INTENSIVUM®

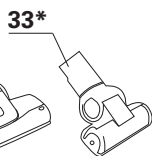

www.rowenta.com

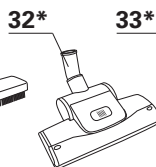
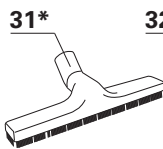
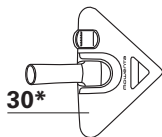
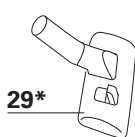
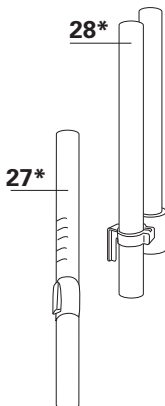
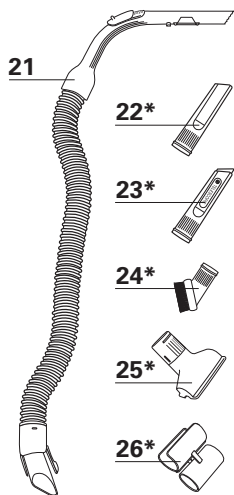
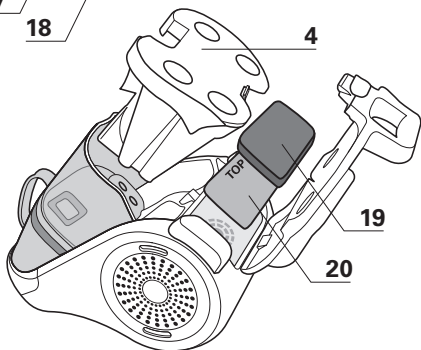
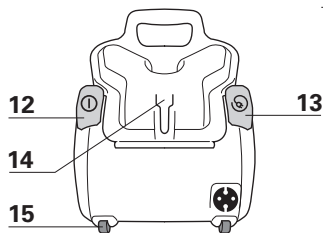
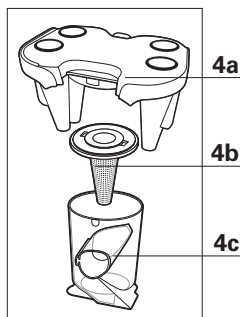
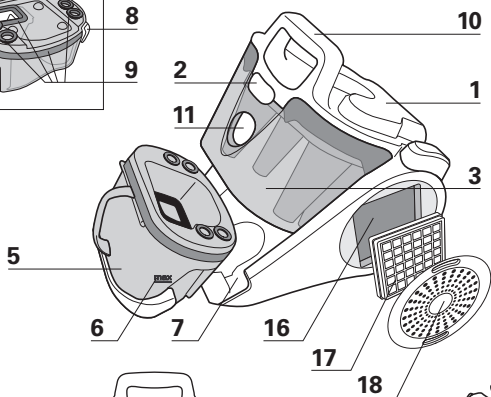
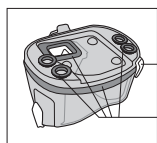

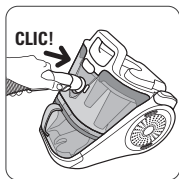

Fig.1

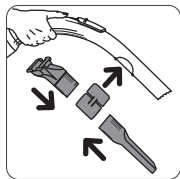

Fig.2

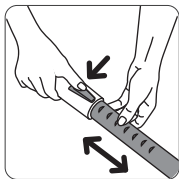

Fig.3

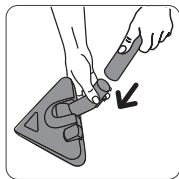

Fig.4

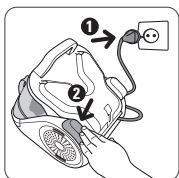

Fig.5

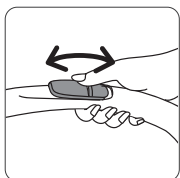

Fig.6

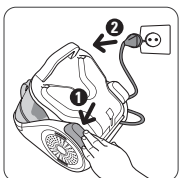

Fig.7

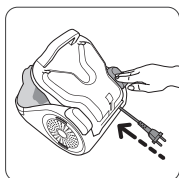

Fig.8

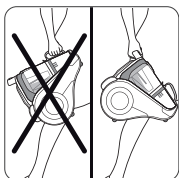

Fig.9

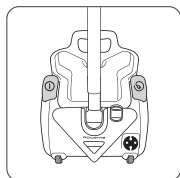

Fig.10

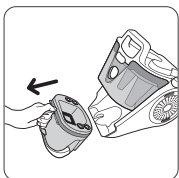

Fig.11

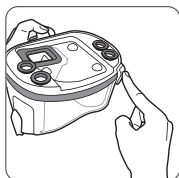

Fig.12



Fig.13

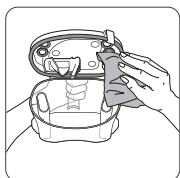

Fig.14

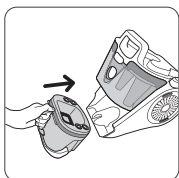

Fig.15



Fig.16

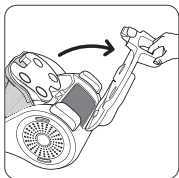

Fig.17

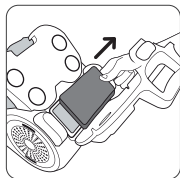

Fig.18



Fig.19

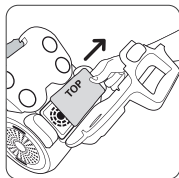

Fig.20



Fig.21

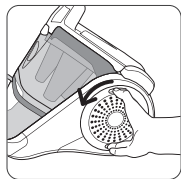

Fig.22

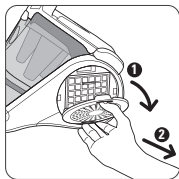

Fig.23

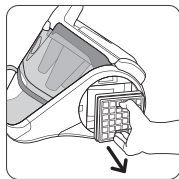

Fig.24



Fig.25

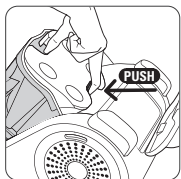

Fig.26

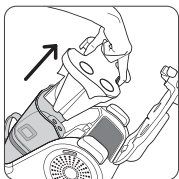

Fig.27

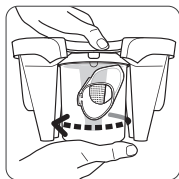

Fig.28

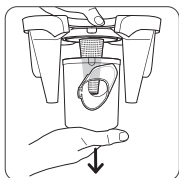

Fig.29

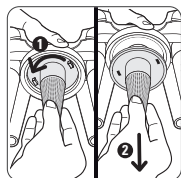

Fig.30

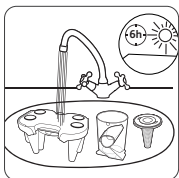

Fig.31

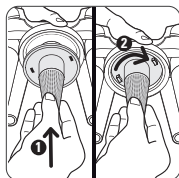

Fig.32

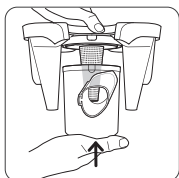

Fig.33

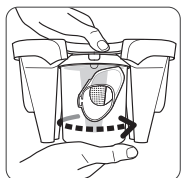

Fig.34

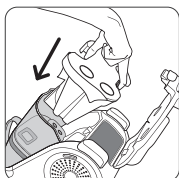

Fig.35

GARANTIE

• Cet appareil est uniquement réservé à un usage ménager et domestique ; en cas d'utilisation non appropriée ou non conforme au mode d'emploi, aucune responsabilité ne peut engager la marque et la garantie est annulée.

• Lisez attentivement le mode d'emploi avant la première utilisation de votre appareil : une utilisation non conforme au mode d'emploi dégraderait Rowenta de toute responsabilité.

CONSEILS DE SÉCURITÉ

Pour votre sécurité, cet appareil est conforme aux normes et réglementations applicables (Directives Basse Tension, Compatibilité Electromagnétique, Environnement,...).

1 • Conditions d'utilisation

Votre aspirateur est un appareil électrique : il doit être utilisé dans des conditions normales d'utilisation.

Utilisez et rangez l'appareil hors de portée des enfants. Ne laissez jamais l'appareil fonctionner sans surveillance.

Ne tenez pas le suceur ou l'extrémité du tube à portée des yeux et des oreilles.

N'aspirez pas de surfaces mouillées, de liquides quelle que soit leur nature, de substances chaudes, de substances ultrafines (plâtre, ciment, cendres...), de gros débris tranchants (verre), de produits nocifs (solvants, décapants...), agressifs (acides, nettoyeurs ...), inflammables et explosifs (à base d'essence ou d'alcool).

Ne plongez jamais l'appareil dans l'eau, ne projetez pas d'eau sur l'appareil et ne l'entreposez pas à l'extérieur.

N'utilisez pas l'appareil : s'il est tombé et présente des détériorations visibles ou des anomalies de fonctionnement. Dans ce cas, n'ouvrez pas l'appareil mais envoyez-le au Centres Service Agréés le plus

proche ou contactez le service consommateurs Rowenta (voir les coordonnées en dernière page).

2 • Alimentation électrique

Vérifiez que la tension d'utilisation (voltage) de votre aspirateur correspond bien à celle de votre installation. Débranchez l'appareil en retirant la prise de courant, sans tirer sur le cordon : immédiatement après utilisation, avant chaque changement d'accessoires, avant chaque nettoyage, entretien ou changement de filtre.

N'utilisez pas l'appareil si le cordon d'alimentation est endommagé. L'ensemble enrouleur et cordon de votre aspirateur doit être remplacé impérativement par un Centres Service Agréés car des outils spéciaux sont nécessaires pour effectuer toute réparation afin d'éviter un danger.

3 • Réparations

Les réparations ne doivent être effectuées que par des spécialistes avec des pièces détachées d'origine. Réparer un appareil soi-même peut constituer un danger pour l'utilisateur.

DESCRIPTION

- 1 Capot de l'aspirateur
- 2 Bouton d'ouverture du capot
- 3 Fronton
- 4 Système de séparation
 - a Séparateur avec cônes
 - b Grille de séparation air/poussière
 - c Compartiment de séparation
- 5 Bac à poussière
- 6 Niveau max de remplissage du bac à poussière
- 7 Logement du bac à poussière
- 8 Bouton d'ouverture du bac à poussière
- 9 Joints du bac à poussière
- 10 Poignée de transport
- 11 Ouverture d'aspiration
- 12 Pédale Marche / Arrêt
- 13 Pédale enrouleur du cordon
- 14 Position parking
- 15 Roulettes
- 16 Logement filtre HEPA

- 17 Filtre HEPA (RS-RT3186)
- 18 Grille sortie d'air
- 19 Filtre mousse noir (RS-RT3184)
- 20 Microfiltre (RS-RT3185)

Accessoires

- 21 Flexible avec crosse extra longue et variateur mécanique de puissance*
- 22 Suceur fente*
- 23 Suceur fente télescopique*
- 24 Brosse*
- 25 Suceur ameublement*
- 26 Clip accessoires*
- 27 Tube télescopique*
- 28 Tubes rallonge*
- 29 Suceur tous sols*
- 30 Suceur Delta*
- 31 Suceur parquet*
- 32 Turbobrosse*
- 33 Mini Turbobrosse*

* Selon modèles :

il s'agit d'équipements spécifiques à certains modèles ou d'accessoires disponibles en option.

AVANT LA PREMIÈRE UTILISATION

1 • Déballage

Déballer votre appareil, conservez votre bon de garantie et lisez attentivement le mode d'emploi avant la première utilisation de votre appareil.

2 • Conseils et précautions

Avant chaque utilisation, le cordon doit être déroulé complètement. Ne le coincez pas et ne le passez pas sur des arêtes tranchantes.

Si vous utilisez une rallonge électrique, assurez-vous qu'elle est en parfait état et de section adaptée à la puissance de votre aspirateur. Ne débranchez jamais l'appareil en tirant sur le cordon.

Ne déplacez pas l'aspirateur en tirant sur le cordon, l'appareil doit être déplacé par sa poignée de transport. N'utilisez pas le cordon ou le flexible pour soulever l'appareil.

Arrêtez et débranchez votre aspirateur après chaque utilisation. Arrêtez et débranchez toujours votre aspirateur avant l'entretien ou le nettoyage.

Cet appareil n'est pas prévu pour être utilisé par des personnes (y compris les enfants) dont les capacités physiques, sensorielles ou mentales sont réduites, ou des personnes dénuées d'expérience

ou de connaissance, sauf si elles ont pu bénéficier, par l'intermédiaire d'une personne responsable de leur sécurité, d'une surveillance ou d'instructions préalables concernant l'utilisation de l'appareil.

Il convient de surveiller les enfants pour s'assurer qu'ils ne jouent pas avec l'appareil.

Votre aspirateur est équipé d'une protection qui évite la surchauffe du moteur. Dans certains cas (utilisation de la crosse sur fauteuils, sièges,...) la protection se déclenche et l'appareil peut émettre un bruit inhabituel et sans gravité.

N'utilisez que des accessoires et des filtres d'origine Rowenta.

Vérifiez que tous les filtres sont bien en place.

Ne faites jamais fonctionner votre aspirateur, sans système de filtration (mousse, microfiltre et filtre). Ne remettez jamais la mousse et le microfiltre dans l'appareil tant qu'ils ne sont pas complètement secs.

En cas de difficultés pour obtenir les accessoires et les filtres pour cet aspirateur, contactez le service consommateurs Rowenta (voir les coordonnées en dernière page).

UTILISATION

1 • Assemblage des éléments de l'appareil

Clipsez l'embout du flexible dans l'entrée d'aspiration située sur le devant de l'appareil (fig.1).

Pour le retirer, déclipsez l'embout à l'aide du clip et tirez.

Fixez le clip accessoires sous la crosse (fig.2) et rangez les accessoires dessus (fig.2).

Assemblez le tube télescopique* ou les tubes rallonge*. Réglez la longueur désirée (fig.3).

Emboîtez l'accessoire qui convient à l'extrémité du tube (fig.4).

- Pour les tapis et moquettes : utilisez le suceur en position brosse rentrée ou la turbobrosse* (poils d'animaux).

- Pour les parquets et sols lisses : utilisez le suceur en position brosse sortie ou utilisez, pour un meilleur résultat, le suceur parquet*.

- Pour les recoins et les endroits difficiles d'accès : utilisez le suceur fente*.

- Pour les meubles : utilisez le suceur ameublement*.

ATTENTION Arrêtez et débranchez toujours votre aspirateur avant de changer d'accessoires.

2 • Branchement du cordon et mise en marche de l'appareil

Déroulez complètement le cordon, branchez votre aspirateur et appuyez sur la pédale Marche / Arrêt (fig.5).

ATTENTION Ne faites jamais fonctionner votre aspirateur, sans système de filtration (mousse, microfiltre et filtre).

Réglez la puissance d'aspiration avec le variateur mécanique de puissance* à la crosse : ouvrez le volet du curseur de régulation pour diminuer manuellement la puissance d'aspiration, ex : sur les surfaces fragiles... (fig.6).

* Selon modèles : il s'agit d'équipements spécifiques à certains modèles ou d'accessoires disponibles en option.

3 • Rangement et transport de l'appareil

Après utilisation, arrêtez votre aspirateur en appuyant sur la pédale Marche / Arrêt et débranchez-le (fig.7). Rangez le cordon en appuyant sur la pédale enrouleur de cordon (fig.8).

Grâce à sa poignée (10), transportez facilement votre aspirateur. Ne transportez pas votre appareil en le prenant par la poignée du bac à poussière (fig.9).

Lorsque vous rangez votre aspirateur, placez le tube dans son rangement à l'arrière de votre appareil (fig.10).

NETTOYAGE ET MAINTENANCE

L'air que nous respirons contient des particules qui peuvent être allergènes : les larves et déjections d'acariens, les moisissures, le pollen, les fumées et les résidus animaux (poils, peau, salive, urine). Les particules les plus fines pénètrent profondément dans l'appareil respiratoire où elles peuvent provoquer une inflammation et altérer la fonction respiratoire dans son ensemble.

Les filtres HEPA (High Efficiency Particulate Air Filter, c'est-à-dire filtres de Haute Efficacité pour les Particules Aériennes) permettent de retenir les particules les plus fines.

Grâce au filtre HEPA, l'air rejeté dans la pièce est plus sain que l'air aspiré.

IMPORTANT Arrêtez et débranchez toujours votre aspirateur avant l'entretien ou le nettoyage. Vérifiez et nettoyez régulièrement l'ensemble de votre aspirateur et les différents filtres.

ATTENTION Ne faites jamais fonctionner votre aspirateur sans système de filtration (mousse, microfiltre et filtre).

1 • Videz le bac à poussière (5)

Après chaque utilisation, videz le bac à poussière comme suit :

Prenez le bac à poussière par la poignée et tirez-le (fig.11).

Appuyez sur le bouton d'ouverture du bac à poussière (fig.12) puis videz-le (fig.13).

Nettoyez les rebords du bac à poussière à l'aide d'un chiffon (fig.14).

Remettez le bac à poussière en place (fig.15).

ATTENTION Ne jamais dépasser le niveau max mentionné sur le bac à poussière.

2 • Nettoyez les joints du bac à poussière

Retirez le bac à poussière (fig.11). Nettoyez les joints du bac à poussière à l'aide d'un chiffon (fig.14).

Remplacez le bac à poussière (fig.15).

3 • Lavez le filtre mousse noir (19)

IMPORTANT Tous les 6 mois ou quand l'aspiration n'est plus satisfaisante, lavez le filtre mousse noir.

Appuyez sur le bouton d'ouverture du capot (fig.16). Faites basculer le capot vers l'arrière (fig.17).

Retirez le filtre mousse noir (fig.18) puis lavez-le et essorez-le (fig.19). Laissez-le sécher au moins 12H avant de le replacer.

ATTENTION Laissez complètement sécher ce filtre mousse noir et veillez à ce qu'il soit bien sec avant de le remettre en place dans l'appareil.

Remplacez le filtre mousse noir et refermez le capot.

4 • Nettoyez le microfiltre (20)

IMPORTANT Tous les 3 mois, lavez le microfiltre.

Appuyez sur le bouton d'ouverture du capot (fig.16). Faites basculer le capot vers l'arrière (fig.17).

Retirez le filtre mousse noir (fig.18) puis retirez le microfiltre (fig.20).

Lavez le microfiltre (fig.21). Laissez-le sécher au moins 12H avant de le replacer.

ATTENTION Laissez complètement sécher le microfiltre et veillez à ce qu'il soit bien sec avant de le remettre en place dans l'appareil.

Remplacez le microfiltre puis le filtre mousse noir et refermez le capot.

5 • Nettoyez le filtre HEPA (17)

IMPORTANT Si après nettoyage du filtre mousse noir et du microfiltre votre aspirateur ne retrouve pas ses performances, nettoyez le filtre HEPA. À défaut nettoyez le filtre HEPA une fois par an.

Déverrouillez la grille de sortie d'air située sur le côté de l'appareil en la faisant légèrement pivoter vers la gauche (fig.22), et enlevez-la en tirant dessus (fig.23).

Retirez le filtre HEPA de son logement (fig.24). **Nettoyez le filtre HEPA en le tapotant légèrement au dessus d'une poubelle** (fig.25). Remplacez-le dans son logement. Remettez la grille de sortie d'air et verrouillez-la en la faisant légèrement pivoter vers la droite.

IMPORTANT Si le filtre Hepa est endommagé, remplacez-le. Le filtre HEPA est disponible dans les Centres Service Agréés.

6 • Nettoyez le séparateur (4)

Ouvrez le capot de l'aspirateur (fig.16-17). Appuyez sur le bouton du séparateur (fig.26) puis retirez le système de séparation (fig.27).

Retirez le compartiment de séparation (4c) en tournant légèrement vers la gauche (fig.28) puis séparez les deux éléments (fig.29).

Retirez la grille de séparation (4b) (fig.30). Lavez les éléments (4a+4b+4c) à l'eau claire. Laissez-les sécher durant 6H (fig.31).

Remettez les éléments du système de filtration (4) en place :

- remettez la grille de séparation (4b) sur le séparateur (4a) (fig.32)
- remettez le compartiment de séparation (4c) sur l'ensemble (4a+4b) (fig.33-34)
- remplacez ensuite l'ensemble du système de séparation (4a+4b+4c) dans l'appareil (fig.35) puis refermez le capot.

7 • Nettoyez votre aspirateur

Essuyez le corps de l'appareil et les accessoires avec un chiffon doux et humide, puis séchez avec un chiffon sec.

Lavez le bac à poussière à l'eau claire, puis séchez-le avec un chiffon sec.

IMPORTANT N'utilisez pas de produits détergents, agressifs ou abrasifs. La transparence du bac à poussière et/ou du fronton et/ou du capot peuvent changer dans le temps cela ne modifie pas les performances de l'appareil.

ATTENTION Ne lavez pas le capot de l'aspirateur sous l'eau claire. Nettoyez-le à l'aide d'un chiffon doux et humide.

DÉPANNAGE

IMPORTANT Dès que votre aspirateur fonctionne moins bien et avant toute vérification arrêtez-le en appuyant sur la pédale Marche / Arrêt.

Si votre aspirateur ne démarre pas

- L'appareil n'est pas alimenté. Vérifiez que l'appareil est correctement branché.

Si votre aspirateur n'aspire pas

- Un accessoire, le tube, le flexible, le séparateur (4a), la grille de séparation air/poussière (4b) ou le compartiment de séparation (4c) sont bouchés : débouchez-les.
- Le filtre mousse noir (19) est saturé : nettoyez-le.
- Le microfiltre (20) est saturé : nettoyez-le.
- Le filtre HEPA (17) est saturé : nettoyez-le en le tapotant au dessus d'une poubelle. Si le filtre HEPA est endommagé, remplacez-le.

Si votre aspirateur aspire moins bien, fait du bruit, siffle

- Un accessoire, le tube, le flexible, le séparateur (4a), la grille de séparation air/poussière (4b) ou le compartiment de séparation (4c) sont partiellement bouchés : débouchez-les.
- Le bac à poussière est plein : videz-le et lavez-le.
- Le capot de l'aspirateur n'est pas bien en place : refermez-bien le capot.
- Le bac à poussière est mal positionné : remplacez-le correctement.
- Le variateur mécanique de puissance* de la crosse est ouvert : fermez-le.

Si le séparateur se remplit

- Les poussières s'accumulent dans le compartiment de séparation (4c) : vérifiez que rien ne bouche le conduit situé entre le compartiment de séparation et le bac à poussière. Vérifiez que rien n'obstrue les entrées du bac à poussière.
- Les entrées du bac à poussière sont obstruées : enlevez le bac à poussière et videz-le. Nettoyez les joints du bac à poussière.

Si le suceur est difficile à déplacer

- Ouvrez le variateur mécanique de puissance* de la crosse.









Si le cordon ne rentre pas totalement

- Le cordon est ralenti lors de sa rentrée : ressortez le cordon et appuyez sur la pédale enrrouleur de cordon.

Si un problème persiste, confiez votre aspirateur au Centres Service Agréés Rowenta le plus proche. Consultez la liste des Centres Service Agréés Rowenta ou contactez le service consommateurs Rowenta (voir les coordonnées en dernière page).

* Selon modèles :
il s'agit d'équipements spécifiques à certains modèles ou d'accessoires disponibles en option.

OÙ ACHETER LES ACCESSOIRES

ACCESSOIRES*	UTILISATION	MISE EN PLACE DE L'ACCESSOIRE	LIEUX D'ACHAT
Flexible avec crosse High Control et variateur de puissance 3 positions 	Pour réguler la puissance d'aspiration, 3 positions : Soft - High - Turbo	Connectez le flexible sur l'aspirateur.	Centres Service Agréés Rowenta (voir la liste des adresses ci-jointe)
Brosse 	Pour nettoyer les meubles.	Emboîtez la brosse à l'extrémité de la crosse.	
Suceur fente 	Pour accéder aux recoins et aux endroits difficiles d'accès.	Emboîtez le suceur fente ou le suceur fente télescopique à l'extrémité de la crosse.	
Suceur ameublement 	Pour nettoyer les meubles.	Emboîtez le suceur ameublement à l'extrémité de la crosse ou du tube.	
Suceur parquet 	Pour les sols fragiles.	Emboîtez le suceur parquet l'extrémité du tube.	
Suceur Delta 	Pour nettoyer les tapis, les moquettes et les sols lisses.	Emboîtez le suceur Delta à l'extrémité du tube.	
Turbobrosse 	Pour enlever les fils et poils d'animaux incrustés dans les tapis et moquettes.	Emboîtez la turbobrosse à l'extrémité du tube.	
Mini turbobrosse 	Pour nettoyer en profondeur les tissus d'ameublement.	Emboîtez la mini turbobrosse à l'extrémité du tube.	

ENVIRONNEMENT

• Conformément à la réglementation en vigueur, tout appareil hors d'usage doit être rendu définitivement inutilisable : débranchez et coupez le cordon avant de jeter l'appareil.



Participons à la protection de l'environnement !

- ① Votre appareil contient de nombreux matériaux valorisables ou recyclables.
- Confiez celui-ci dans un point de collecte pour que son traitement soit effectué.

* Selon modèles : il s'agit d'équipements spécifiques à certains modèles ou d'accessoires disponibles en option.

WARRANTY

• This appliance is for domestic use only; in the event of inappropriate use that does not comply with the instructions, the company shall take no liability and the warranty shall be null and void.

• Read the instructions for use carefully before using your appliance for the first time: in the event of any use that does not comply with the instructions, Rowenta shall accept no liability.

SAFETY RECOMMENDATIONS

For your safety, this appliance complies with all enforceable standards and regulations (Low Voltage Directives, Electromagnetic Compatibility, Environment, etc.).

1 • Conditions of use

Your vacuum cleaner is an electrical device: it must be used under normal conditions of use.

Use and store the appliance out of reach of children.

Never leave the appliance operating without supervision.

Do not hold the sucker attachment or tube close to your eyes and ears.

Do not use your vacuum cleaner on the wet surfaces, water or liquids of whatever kind, hot substances, extremely fine substances (plaster, cement, ash ...), large sharp objects (broken glass), products that are harmful (solvents, paint strippers ...), corrosive (acids, cleaning fluids...), flammable and explosive (petroleum or alcohol-based).

Never immerse the appliance in water, do not spray water onto the appliance and do not store it outdoors.

Do not use the appliance: if it has fallen and has visible damage or appears to be working abnormally. In this

case, do not open the appliance, but send it to the closest Approved Service Centre or contact the Rowenta Consumer Service (see contact information on the last page).

2 • Power supply

Check that the power voltage for your vacuum cleaner corresponds to that of your mains installation.

Disconnect the appliance by removing the plug from the wall socket, not by pulling on the cord: immediately after use, before each change of accessory, before each cleaning, maintenance or filter change operation.

Do not use the appliance if the power cord is damaged.

To avoid danger, the whole reel and power cord unit of your vacuum cleaner must be replaced by an Approved Service Centre because special tools are needed to carry out any repairs safely.

3 • Repairs

Repairs are to be performed only by specialists with original spare parts.

Repairing an appliance oneself may constitute a danger to the user.

DESCRIPTION

- 1 Lid of the vacuum cleaner
- 2 Lid opening button
- 3 Front
- 4 Separation system
 - a Separator with cones
 - b Air/dust separation grid
 - c Separation compartment
- 5 Dust compartment
- 6 Dust compartment filling maximum level
- 7 Dust compartment housing
- 8 Dust compartment opening button
- 9 Dust compartment joints
- 10 Carrying handle
- 11 Suction opening
- 12 On/Off pedal
- 13 Cord winder pedal
- 14 Parking position
- 15 Rollers
- 16 HEPA filter housing
- 17 HEPA filter capsule (RS-RT3186)

- 18 Air outlet grid
- 19 Black foam filter (RS-RT3184)
- 20 Microfilter (RS-RT3185)

Accessories

- 21 Flexible pipe with extra-long power nozzle and mechanical power regulator*
- 22 Crevice tool*
- 23 Telescopic crevice tool*
- 24 Brush*
- 25 Upholstery nozzle*
- 26 Accessory clip*
- 27 Telescopic tube*
- 28 Extension tubes*
- 29 All floor nozzle*
- 30 Delta nozzle*
- 31 Parquet nozzle*
- 32 Turbobrush*
- 33 Mini Turbobrush*

*Depending on model: this is either equipment specific to certain models or available as an optional accessory.

BEFORE USING FOR THE FIRST TIME

1 • Unpacking

Unpack your appliance, keep your warranty card and read the instructions for use carefully before using your appliance for the first time.

2 • Tips and precautions

Before each use, the cord should be unwound completely. Make sure that it does not get stuck or run against sharp edges.

If you are using an extension cord, make sure it is in perfect condition and that it is suitable for the power of your vacuum cleaner. Never unplug the appliance by pulling on the cord.

Do not move the vacuum cleaner by pulling on the cord, the appliance must be moved by its carrying handle. Do not use the cord or the flexible hose to lift the appliance.

Stop and disconnect your vacuum cleaner after each use. Always stop and unplug your vacuum cleaner before maintenance or cleaning.

This appliance is not designed to be used by people (including children) with a physical, sensory or mental impairment, or people without

knowledge or experience, unless they are supervised or given prior instructions concerning the use of the appliance by someone responsible for their safety.

Children must be supervised to ensure that they do not play with the appliance.

Your vacuum cleaner is equipped with a protective device that prevents the engine overheating. In some cases (using the power nozzle on chairs, seats...), the protective device is triggered and the vacuum cleaner may emit an unusual noise which is not at all serious.

Use only original Rowenta accessories and filters.

Make sure all the filters are in place.

Never operate the vacuum cleaner without the filtration system (foam, microfilter and filter).

Never put the foam and the microfilter into the vacuum cleaner before they are completely dry.

In the event that you find it difficult to obtain accessories and filters for this vacuum cleaner, contact the Rowenta customer service (see contact information on the last page).

USE

1 • Assembly of the parts of the appliance

Clip the nozzle of the hose into the suction inlet located on the front of the vacuum cleaner (fig.1).

To remove it, unclip the nozzle and pull.

Attach the accessory clip to the power nozzle (fig.2) and fix the accessories to it (fig.2).

Assemble the telescopic tube* or extension tubes*. Adjust it to the desired length (fig.3).

Fit the desired accessory to the end of the tube (fig.4).

- For rugs and carpets: use the nozzle in the retracted brush position or the turbobrush* – (animal hair).
- For parquet and smooth floors: use the nozzle in brush position or, for a better result, use the parquet nozzle*.
- For corners and areas which are difficult to reach: use the crevice tool*.
- For furniture: use the upholstery nozzle*.

ATTENTION Always stop and unplug your vacuum cleaner before changing accessories.

2 • Connecting the cord and starting the appliance

Unwind the power cord completely, plug your vacuum cleaner in and press the On / Off pedal

ATTENTION Never operate the vacuum cleaner without the filtration system (foam, microfilter and filter).

(fig.5).

Adjust the suction power with the mechanical power regulator* on the power nozzle: open the slider on the power nozzle to manually reduce suction power, e.g.: on fragile

*Depending on model: this is either equipment specific to certain models or available as an optional accessory.

surfaces... (fig.6).

3 • Storing and transporting the appliance

After use, stop your vacuum cleaner by pressing the On / Off pedal and unplug it (fig.7). Rewind the power cord by pressing the cord winder pedal (fig.8).

Carry your vacuum cleaner easily thanks to its carry handle (10). Do not carry your vacuum cleaner by the dust compartment handle (fig.9).

When you store your vacuum cleaner, place the tube in his housing at the rear of your appliance (fig.10).

CLEANING AND MAINTENANCE

The air we breathe contains particles that may be allergens: mite larvae and droppings, mould, pollen, smoke and animal residues (hair, skin, saliva, urine). The smallest particles penetrate deep into the respiratory system where they can cause inflammation and cause lung impairment. HEPA filters (High Efficiency Particulate Air) are used to filter out the smallest particles. With the HEPA filter, the air released back into the room is healthier than the air that is vacuumed.

IMPORTANT Always stop and unplug your vacuum cleaner before maintenance or cleaning. Regularly check and clean all of your vacuum cleaner and the various filters.

ATTENTION Never operate the vacuum cleaner without the filtration system (foam, microfilter and filter).

1 • Empty the dust compartment (5)

Empty the dust box after each use as follows: Take the dust compartment by the handle and pull it (fig.11).

Press the dust compartment opening button (fig.12) and then empty it (fig.13).

Clean the edges of the dust compartment with a cloth (fig.14).

Put the dust compartment back in place (fig.15).

ATTENTION Never exceed the maximum level given on the dust compartment.

2 • Clean the dust compartment joints

Remove the dust compartment (fig.11). Clean the dust compartment joints with a cloth (fig.14).

Replace the dust compartment (fig.15).

3 • Clean the black foam filter (19)

IMPORTANT Every 6 months or when the suction is no longer satisfactory, wash the black foam filter.

Press the lid opening button (fig.16). Tilt the lid back cover (fig.17).

Remove the black foam filter (fig.18) then wash and wring it (fig.19). Leave it to dry for at least 12 hours before putting it back.

ATTENTION Leave the black foam filter to dry and make sure it is thoroughly dry before putting it back in the appliance.

Replace the black foam filter and close the lid.

4 • Clean the microfilter (20)

IMPORTANT Every 3 months, wash the microfilter.

Press the button to open the lid (fig.16). Tilt the lid back (fig.17).

Remove the black foam filter (fig.18) and then remove the microfilter (fig.20).

Wash the microfilter (fig.21). Leave it to dry for at least 12 hours before putting it back.

ATTENTION Leave the microfilter to dry and make sure it is thoroughly dry before putting it back in the appliance.

Replace the microfilter and the black foam filter and close the cover.

5 • Clean the HEPA filter (17)

IMPORTANT If after cleaning the black filter foam and microfilter, your vacuum cleaner does not resume its previous performances, clean the HEPA filter. Otherwise, clean the HEPA filter once a year.

Unlock the air outlet grid on the side of the appliance by rotating it slightly to the left (fig.22) and remove it by pulling it (fig.23). Remove the HEPA filter from its housing (fig.24). **Clean the HEPA filter by knocking it gently over a dustbin** (fig.25). Put it back in its housing. Replace the air outlet grid and lock it by rotating it slightly clockwise.

IMPORTANT If the HEPA filter is damaged, replace it. The HEPA filter is available in Authorised Service Centres.

6 • Clean the separator (4)

Open the lid of the vacuum cleaner (fig.16-17).

Press the separator button (fig.26) and remove the separation system (fig.27).

Remove the separation compartment (4c) by turning it slightly to the left (fig.28) then separate the two components (fig.29).

Remove the separation grid (4b) (fig.30).

Wash the components (4a + 4 b + 4 c) in clear water.

Leave them to dry for 6H (fig.31).

Put the parts of the filtration system (4) back in place:

- replace the separation grid (4b) on the separator (4a) (fig.32)
- replace the separation compartment (4c) on the unit (4a + 4b) (fig.33-34)
- then replace the entire separation system (4a+4b+4c) in the vacuum (fig.35) and close the lid.

7 • Clean your vacuum cleaner

Wipe the body of the vacuum cleaner and the accessories with a soft damp cloth, then dry using a dry cloth.

Wash the dust compartment with water, then dry with a dry cloth.

IMPORTANT Do not use detergents or any corrosive or abrasive products. The transparency of the dust compartment and/or the front and/or lid may change over time. This does not affect performance.

ATTENTION Do not wash the vacuum lid under water. Clean it with a soft damp cloth.

TROUBLESHOOTING

IMPORTANT As soon as your vacuum cleaner stops performing efficiently, and before making any checks, stop it by pressing on the On/Off pedal.

If your vacuum cleaner does not start

- The appliance is not powered. Make sure the appliance is properly connected.

If there is no suction

- An accessory, the tube, the flexible hose, the separator (4a), the air/dust separation grid (4b) or the separation compartment (4c) are blocked: unblock them.
- The black foam filter (19) is saturated: clean it.
- The microfilter (20) is saturated: clean it.
- The HEPA filter (17) is saturated: clean it by tapping it over a dustbin. If the HEPA filter is damaged, replace it.

If your vacuum cleaner is not vacuuming properly or is making a whistling noise

- An accessory, the tube, the flexible hose, the separator (4a), the air/dust separation grid (4b) or the separation compartment (4c) are partially blocked: unblock them.
- The dust compartment is full: empty it and wash it.
- The vacuum cleaner lid is not properly positioned: close the lid tightly.
- The dust compartment is poorly positioned: put it back properly.
- The mechanical power regulator* on the power nozzle is open: close it.

If the separator is filled

- The dust is accumulating in the separator compartment (4c): make sure nothing is blocking the duct between the separator compartment and the dust compartment. Make sure nothing is obstructing the inlets to the dust compartment.
 - The inlets to the dust compartment are obstructed: remove the dust compartment and empty it.
- Clean the dust compartment joints.

If the floor nozzle is difficult to move

- Close the mechanical power regulator* on the power nozzle.









If the power cord does not wind up completely

- The cord slowed down as it was winding up: bring the cord back out and press the cord winder pedal again.

If the problem persists, take your vacuum cleaner to the nearest Rowenta Approved Service Centre. See the list of Rowenta Approved Service Centres or contact the Rowenta Consumer Service (see contact information on the last page).

*Depending on model:
this is either equipment specific to certain models or available as an optional accessory.

WHERE TO BUY ACCESSORIES

ACCESSORIES*	USE	INSTALLATION OF THE ACCESSORY	WHERE TO BUY IT
Flexible pipe with High Control power nozzle and 3-position power regulator 	To set the suction power, 3 positions: Soft - High - Turbo	Connect the flexible hose on the vacuum cleaner.	Rowenta Approved Service Centres (see list of addresses attached)
Brush 	For cleaning furniture.	Fit the brush to the end of the power nozzle.	
Crevice tool 	For corners and areas which are difficult to reach	Fit the crevice tool or telescopic crevice tool to the end of the power nozzle.	
Upholstery nozzle 	For cleaning furniture.	Fit the upholstery nozzle to the end of the tube or the power nozzle.	
Parquet nozzle 	For fragile floors.	Fit the parquet nozzle to the end of the tube.	
Delta nozzle 	For cleaning carpets, rugs and smooth floors.	Fit the Delta nozzle to the end of the tube.	
Turbobrush 	To remove threads and animal hair embedded in rugs and carpets.	Fit the turbobrush to the end of the tube.	
Mini turbobrush 	For deep cleaning of upholstery fabrics.	Fit the mini turbobrush to the end of the tube.	

ENVIRONMENT

• In accordance with existing regulations, any appliance that is out of service must be rendered permanently inoperable: disconnect and cut the power cord before discarding the appliance.



Environmental protection first!

- ① Your appliance contains valuable materials which can be recovered or recycled.
- Leave it at a local civic waste collection point so that it can be recycled.

*Depending on model: this is either equipment specific to certain models or available as an optional accessory.

GARANZIA

• Questo apparecchio è riservato unicamente a un uso casalingo e domestico; in caso d'utilizzo non appropriato o non conforme alle istruzioni per l'uso, il fabbricante non si assume nessuna responsabilità e la garanzia è annullata.

• Leggere attentamente le istruzioni per l'uso prima di usare l'apparecchio per la prima volta: un utilizzo non conforme alle istruzioni per l'uso solleverebbe Rowenta da ogni responsabilità.

CONSIGLI DI SICUREZZA

Per la sicurezza dell'utilizzatore, questo apparecchio è conforme alle norme e normative applicabili (Direttive Bassa Tensione, Compatibilità elettromagnetica, Ambiente,...).

1 • Condizioni d'utilizzo

Questo aspirapolvere è un apparecchio elettrico: deve essere usato in normali condizioni d'utilizzo.

Utilizzare e riporre l'apparecchio fuori dalla portata dei bambini.

Non lasciare mai l'apparecchio in funzione incustodito.

Non tenere la bocchetta o l'estremità del tubo a portata di occhi e orecchie.

Non aspirare superfici bagnate, liquidi di qualunque natura, sostanze calde, sostanze molto sottili (gesso, cemento, cenere...), grossi rifiuti taglienti (vetro), prodotti nocivi (solventi, abrasivi...), aggressivi (acidi, detersivi...), infiammabili ed esplosivi (a base di benzina o di alcol).

Non immergere mai l'apparecchio nell'acqua, non schizzare acqua sull'apparecchio e non conservarlo all'aperto.

Non utilizzare l'apparecchio: se è caduto e presenta deterioramenti visibili o anomalie di funzionamento. In questo caso, non aprire l'apparecchio, ma portarlo al Centro assistenza autorizzato più vicino oppure contattare il

Servizio consumatori Rowenta (vedere i recapiti nell'ultima pagina).

2 • Alimentazione elettrica

Verificare che la tensione d'utilizzo (voltaggio) dell'aspirapolvere corrisponda a quella dell'impianto elettrico usato:

Staccare l'apparecchio togliendo la spina dalla presa di corrente senza tirare il cavo: immediatamente dopo l'utilizzo, prima della sostituzione degli accessori, prima di qualsiasi operazione di pulizia o manutenzione o sostituzione del filtro.

Non utilizzare l'apparecchio se il cavo di alimentazione è danneggiato. Il gruppo avvolgicavo e cavo dell'aspirapolvere deve essere sostituito obbligatoriamente da un Centro assistenza autorizzato perché sono necessari utensili appositi per effettuare qualsiasi operazione senza correre pericoli.

3 • Riparazioni

Le riparazioni devono essere effettuate solo da specialisti con pezzi di ricambio originali.

Riparare un apparecchio da soli può costituire un pericolo per l'utilizzatore.

DESCRIZIONE

- 1 Coperchio dell'aspirapolvere
- 2 Tasto di apertura del coperchio
- 3 Frontale
- 4 Sistema di separazione
 - a Separatore con coni
 - b Griglia di separazione aria/polvere
 - c Scomparto di separazione
- 5 Vano raccogli-polvere
- 6 Livello max. di riempimento del vano raccogli-polvere
- 7 Alloggio del vano raccogli-polvere
- 8 Tasto di apertura del vano raccogli-polvere
- 9 Guarnizioni del vano raccogli-polvere
- 10 Maniglia di trasporto
- 11 Apertura d'aspirazione
- 12 Pedale On/Off
- 13 Pedale avvolgicavo
- 14 Posizione parcheggio
- 15 Rotelle
- 16 Alloggiamento filtro HEPA

- 17 Cassetta Filtro HEPA (RS-RT3186)
- 18 Griglia uscita dell'aria
- 19 Filtro in schiuma nero (RS-RT3184)
- 20 Microfiltro (RS-RT3185)

Accessori

- 21 Tubo flessibile con impugnatura e variatore meccanico di potenza*
- 22 Bocchetta a lancia*
- 23 Bocchetta a lancia telescopica*
- 24 Spazzola*
- 25 Bocchetta per imbottiti*
- 26 Clip accessori*
- 27 Tubo telescopico*
- 28 Tubi prolunga*
- 29 Spazzola pavimenti
- 30 Spazzola Delta*
- 31 Spazzola parquet*
- 32 Turbospazzola*
- 33 Mini Turbospazzola*

*Secondo il modello:

Si tratta di dotazioni specifiche a certi modelli o di accessori disponibili in opzione.

PRIMA DEL PRIMO UTILIZZO

1 • Disimballaggio

Disimballare l'apparecchio, conservare il buono di garanzia e leggere attentamente le istruzioni per l'uso prima del primo utilizzo dell'apparecchio.

2 • Consigli e precauzioni

Prima di ogni utilizzo, il cavo deve essere completamente srotolato. Non bloccarlo e non passarlo su spigoli taglienti.

Se si utilizza una prolunga elettrica, assicurarsi che sia in perfetto stato e con una sezione adatta alla potenza dell'aspirapolvere. Non staccare mai l'apparecchio dalla corrente tirandolo il cavo.

Non spostare l'aspirapolvere tirandolo per il cavo, l'apparecchio deve essere spostato usando la sua maniglia di trasporto. Non utilizzare il cavo o il flessibile per sollevare l'apparecchio.

Spegnere l'aspirapolvere e staccarlo dalla corrente dopo ogni utilizzo. Spegnerne l'aspirapolvere e staccarlo sempre dalla corrente prima di operazioni di manutenzione o di pulizia.

Questo apparecchio non deve essere utilizzato da persone (compresi i bambini) con capacità fisiche,

sensoriali o mentali ridotte o da persone prive di esperienza o di conoscenza, a meno che una persona responsabile della loro sicurezza li sorvegli o li abbia preventivamente informati sull'utilizzo dell'apparecchio. È opportuno sorvegliare i bambini per assicurarsi che non giochino con l'apparecchio.

L'aspirapolvere è dotato di una protezione che evita il surriscaldamento del motore. In alcuni casi (utilizzo dell'impugnatura su poltrone, sedie,...) si attiva la protezione e l'apparecchio può emettere un rumore insolito che non è grave.

Utilizzare solo accessori e filtri originali Rowenta.

Verificare che tutti i filtri siano ben posizionati.

Non fare mai funzionare l'aspirapolvere senza il sistema di filtrazione (schiuma, micro filtro e filtro). Non rimettere mai la schiuma e il microfiltro nell'apparecchio finché non sono completamente asciutti.

In caso di difficoltà nel trovare gli accessori e i filtri per questo aspirapolvere, contattare il servizio consumatori Rowenta (vedere i recapiti nell'ultima pagina).

UTILIZZO

1 • Assemblaggio degli elementi dell'apparecchio

Agganciare la punta del flessibile nell'ingresso di aspirazione situato sulla parte anteriore dell'apparecchio (fig.1).

Per toglierlo, sganciare la punta con la clip e tirare. Fissare la clip accessori sotto l'impugnatura (fig.2) e riporci sopra gli accessori (fig.2).

Assemblare il tubo telescopico* o i tubi prolunga*. Regolare alla lunghezza desiderata (fig.3).

Infilare l'accessorio adatto sull'estremità del tubo (fig.4):

- Per i tappeti e le moquette: utilizzare la spazzola nella posizione con le setole rientrate o la turbo spazzola* (peli di animali).
- Per i parquet e i pavimenti lisci: utilizzare la spazzola nella posizione con le setole estratte oppure, per un migliore risultato, utilizzare la spazzola parquet*.
- Per gli angolini e i punti difficili da raggiungere: utilizzare la bocchetta a lancia*.
- Per i mobili: utilizzare la bocchetta per imbottiti*.

ATTENZIONE! Spegnerne l'aspirapolvere e staccarlo sempre dalla corrente prima di cambiare accessorio.

2 • Collegamento del cavo e accensione dell'apparecchio

Srotolare completamente il cavo, collegare l'aspirapolvere alla corrente e premere il pedale On/Off (fig.5).

ATTENZIONE! Non fare mai funzionare l'aspirapolvere senza il sistema di filtrazione (schiuma, microfiltro e filtro).

Regolare la potenza di aspirazione con il variatore meccanico di potenza* sull'impugnatura: aprire l'aletta del cursore di regolazione per diminuire manualmente la potenza d'aspirazione, es.: sulle superficie delicate ... (fig. 6).

*Secondo il modello:

Si tratta di dotazioni specifiche a certi modelli o di accessori disponibili in opzione.

3 • Ritirare e trasportare l'apparecchio

Dopo l'utilizzo, spegnere l'aspirapolvere premendo il pedale On / Off e staccarlo dall'alimentazione (fig.7). Ritirare il cavo premendo il pedale avvolgicavo (fig.8).

Grazie alla sua maniglia di trasporto (10) si può trasportare facilmente l'aspirapolvere. Non trasportare l'apparecchio tenendolo per la maniglia del vano raccogli polvere (fig.9). Quando si ritira l'aspirapolvere, mettere il tubo nel suo alloggiamento sul retro dell'apparecchio (fig.10).

PULIZIA E MANUTENZIONE

L'aria che respiriamo contiene particelle che possono provocare allergie: le larve e le deiezioni di acari, le muffe, il polline, i fumi e i residui animali (peli, pelle, saliva, urina). Le particelle più sottili penetrano profondamente nell'apparato respiratorio, dove possono provocare un'inflammazione e alterare la funzione respiratoria nel suo complesso.

I filtri HEPA (High Efficiency Particulate Air Filter, ovvero filtri ad Alta Efficacia per le Particelle Aeree) permettono di trattenere le particelle più sottili. Grazie al filtro HEPA, l'aria rilasciata nell'ambiente è più sana dell'aria aspirata.

IMPORTANTE! Spegner l'aspirapolvere e staccarlo sempre dalla corrente prima di operazioni di manutenzione o di pulizia. Verificare e pulire regolarmente tutto l'aspirapolvere e i vari filtri.

ATTENZIONE! Non fare mai funzionare l'aspirapolvere senza il sistema di filtrazione (schiuma, microfiltro e filtro).

1 • Svuotare il vano raccogli polvere (5)

Dopo ogni utilizzo, svuotare il vano raccogli polvere nel modo seguente:

Prendere il vano raccogli polvere per la maniglia e tirarlo (fig.11).

Premere il tasto di apertura del raccogli polvere (fig.12) poi svuotarlo (fig.13).

Pulire i bordi del raccogli polvere con uno straccio (fig.14).

Riposizionare il raccogli polvere (fig.15).

ATTENZIONE! Non superare il livello max. indicato sul vano raccogli polvere.

2 • Pulire le guarnizioni del raccogli polvere

Togliere il raccogli polvere (fig.11). Pulire le guarnizioni del vano raccogli polvere con uno straccio (fig.14).

Riposizionare il raccogli polvere (fig.15).

3 • Lavare il filtro in schiuma nero (19)

IMPORTANTE! Ogni 6 mesi o quando l'aspirazione non è più soddisfacente, lavare il filtro in schiuma nero.

Premere il tasto di apertura del coperchio (fig.16). Fare ribaltare indietro il coperchio (fig.17).

Togliere il filtro in schiuma nero (fig.18) poi lavarlo e strizzarlo (fig.19). Lasciarlo asciugare per almeno 12 ore prima di riposizionarlo.

ATTENZIONE! Lasciare asciugare completamente il filtro in schiuma e verificare che sia ben asciutto prima di rimetterlo a posto nell'apparecchio.

Riposizionare il filtro in schiuma nero e richiudere il coperchio.

4 • Pulire il microfiltro (20)

IMPORTANTE! Ogni 3 mesi lavare il microfiltro.

Premere il tasto di apertura del coperchio (fig.16). Fare ribaltare indietro il coperchio (fig.17).

Togliere il filtro in schiuma nero (fig.18) poi togliere il microfiltro (fig.20).

Lavare il microfiltro (fig.21). Lasciarlo asciugare per almeno 12 ore prima di rimetterlo a posto.

ATTENZIONE! Lasciare asciugare completamente il microfiltro e verificare che sia ben asciutto prima di risistemarlo nell'apparecchio.

Riposizionare il microfiltro poi il filtro in schiuma nero e richiudere il coperchio.

5 • Pulire il filtro HEPA (17)

IMPORTANTE! Se dopo la pulizia del filtro in schiuma nero e del microfiltro l'aspirapolvere non ritrova le sue prestazioni, pulire il filtro HEPA. In ogni caso pulire il filtro HEPA una volta all'anno.

Sbloccare la griglia di uscita dell'aria situata sul lato dell'apparecchio facendola leggermente ruotare verso sinistra (fig.22), e toglierla tirandoci verso l'alto (fig.23).

Togliere il filtro HEPA dal suo alloggiamento (fig.24). **Pulire il filtro HEPA scuotendolo leggermente sopra una pattumiera** (fig.25).

Rimetterlo nel suo alloggiamento. Rimettere la griglia di uscita dell'aria e bloccarla facendola leggermente ruotare verso destra.

IMPORTANTE! Se il filtro HEPA è danneggiato, sostituirlo. Il filtro HEPA è disponibile nei Centri assistenza autorizzati.

6 • Pulire il separatore (4)

Aprire il coperchio dell'aspirapolvere (fig.16-17).

Premere il tasto del separatore (fig.26) poi togliere il sistema di separazione (fig.27).

Togliere lo scomparto di separazione (4c) girando leggermente verso sinistra (fig.28) poi separare i due elementi (fig.29).

Togliere la griglia di separazione (4b) (fig.30).

Lavare gli elementi (4a+4b+4c) con abbondante acqua.

Lasciarli asciugare per 6 ore (fig.31).

Rimettere a posto gli elementi del sistema di filtrazione (4):

- rimettere la griglia di separazione (4b) sul separatore (4a) (fig.32)

- risistemare lo scomparto di separazione (4c) sull'insieme (4a+4b) (fig.33-34)

- rimettere poi l'insieme del sistema di separazione (4a+4b+4c) nell'apparecchio (fig.35) quindi richiudere il coperchio.

7 • Pulire l'aspirapolvere

Pulire il corpo dell'apparecchio e gli accessori con uno straccio morbido umido, poi asciugarli con uno straccio asciutto.

Lavare il vano raccogli-polvere con acqua abbondante, poi asciugarlo con uno straccio asciutto.

IMPORTANTE! Non usare prodotti detergenti, aggressivi o abrasivi. La trasparenza dal vano raccogli-polvere e/o del frontale e/o del coperchio può modificarsi nel tempo; questo non modifica le prestazioni dell'apparecchio.

ATTENZIONE! Non lavare il coperchio dell'aspirapolvere sotto acqua corrente. Pulirlo con uno straccio morbido e umido.

RISOLUZIONE DEI PROBLEMI

IMPORTANTE! Non appena l'aspirapolvere funziona meno bene e prima di qualsiasi verifica, spegnerlo premendo il pedale On/Off.

Se l'aspirapolvere non si accende

- L'apparecchio non è alimentato: Verificare che l'apparecchio sia correttamente collegato alla corrente.

Se l'aspirapolvere non aspira

- Un accessorio, il tubo, il flessibile, il separatore (4a), la griglia di separazione aria/polvere (4b) o lo scomparto di separazione (4c) sono otturati: sturarli.
- Il filtro schiuma nero (19) è saturo: pulirlo.
- Il microfiltro (20) è saturo: pulirlo.
- Il filtro HEPA (17) è saturo: pulirlo scuotendolo sopra una pattumiera. Se il filtro HEPA è danneggiato, sostituirlo.

Se l'aspirapolvere aspira meno bene, fa rumore, fischia

- Un accessorio, il tubo, il flessibile, il separatore (4a), la griglia di separazione aria/polvere (4b) o lo scomparto di separazione (4c) sono parzialmente otturati: sturarli.
- Il vano raccogli-polvere è pieno: svuotarlo e pulirlo.
- Il coperchio dell'aspirapolvere non è posizionato bene: richiudere bene il coperchio.
- Il vano raccogli-polvere è posizionato male: rimetterlo correttamente.
- Il variatore meccanico di potenza* dell'impugnatura è aperto: chiuderlo.

Se il separatore si riempie

- Le polveri si accumulano nello scomparto di separazione (4c) : verificare che non ci sia niente che ostruisce il condotto situato tra lo scomparto di separazione e il vano raccogli-polvere. Verificare che non ci sia niente che ostruisce gli ingressi del vano raccogli-polvere.
 - Gli ingressi del vano raccogli-polvere sono ostruiti: togliere il vano raccogli-polvere e svuotarlo.
- Pulire le guarnizioni del raccogli-polvere.

Se è difficile spostare la spazzola

- Aprire il variatore meccanico di potenza* dell'impugnatura.

Se il cavo non rientra totalmente









- Il cavo è riavvolto lentamente: estrarre nuovamente il cavo e premere il pedale avvolgicavo.

Se persiste un problema, portare l'aspirapolvere al Centro assistenza autorizzato Rowenta più vicino. Consultare l'elenco dei Centri assistenza autorizzati Rowenta o contattare il Servizio consumatori Rowenta (vedere i recapiti nell'ultima pagina).

*Secondo il modello:

Si tratta di dotazioni specifiche a certi modelli o di accessori disponibili in opzione.

DOVE COMPRARE GLI ACCESSORI

ACCESSORI*	UTILIZZO	POSIZIONAMENTO DELL'ACCESSORIO	LUOGHI DI ACQUISTO
Flessibile con impugnatura High Control e variatore di potenza 3 posizioni 	Per regolare la potenza di aspirazione, 3 posizioni: Soft - High - Turbo	Connettere il flessibile all'aspirapolvere.	Centri assistenza autorizzati Rowenta (vedere l'elenco degli indirizzi allegato).
Spazzola 	Per pulire i mobili.	Inserire la spazzola sull'estremità dell'impugnatura.	
Bocchetta a lancia 	Per raggiungere gli angolini e i punti di difficile accesso.	Inserire la bocchetta a lancia o la bocchetta a lancia telescopica sull'estremità dell'impugnatura.	
Bocchetta per imbottiti 	Per pulire i mobili.	Infilare la bocchetta per imbottiti sull'estremità dell'impugnatura o del tubo	
Spazzola parquet 	Per i pavimenti delicati.	Infilare la bocchetta parquet sull'estremità del tubo.	
Spazzola Delta 	Per pulire i tappeti, le moquette e i pavimenti lisci.	Infilare la spazzola Delta sull'estremità del tubo.	
Turbospazzola 	Per togliere i fili e i peli di animali incastrati nei tappeti e nelle moquette.	Inserire la turbospazzola sull'estremità del tubo.	
Mini turbospazzola 	Per pulire in profondità i tessuti d'arredamento.	Inserire la turbospazzola sull'estremità del tubo.	

AMBIENTE

• Conformemente alla normativa in vigore, qualsiasi apparecchio fuori uso deve essere reso definitivamente inutilizzabile: staccare e tagliare il cavo prima di buttare l'apparecchio.



Contribuiamo alla protezione dell'ambiente!

- ① Questo apparecchio contiene numerosi materiali valorizzabili o riciclabili.
- Portarlo in un punto di raccolta perché sia effettuato il suo trattamento.

*Secondo il modello:

Si tratta di dotazioni specifiche a certi modelli o di accessori disponibili in opzione.

GARANTÍA

• Este aparato está reservado únicamente para un uso doméstico; en caso de un uso inapropiado o no conforme con las instrucciones de uso, la marca declina cualquier responsabilidad y la garantía quedará anulada.

• Lea atentamente las instrucciones de uso antes de utilizar por primera vez el aparato: un uso no conforme con las instrucciones de uso eximirá a Rowenta de cualquier responsabilidad.

CONSEJOS DE SEGURIDAD

Por su seguridad, este aparato cumple las normas y reglamentaciones aplicables (Directivas de Baja Tensión, Compatibilidad Electromagnética, Medio Ambiente...).

1 • Condiciones de uso

Su aspiradora es un aparato eléctrico: por lo que debe utilizarse en condiciones normales de uso.

Utilice y guarde el aparato fuera del alcance de los niños. No deje nunca el aparato en funcionamiento sin vigilancia.

No aproxime la boquilla o el extremo del tubo a los ojos y las orejas.

No aspire superficies mojadas, líquidos sea cual fuere su naturaleza, sustancias calientes, sustancias ultrafinas (yeso, cemento, cenizas...), residuos cortantes de gran tamaño (cristal), productos nocivos (disolventes, decapantes...), agresivos (ácidos, limpiadores...), inflamables y explosivos (a base de gasolina o de alcohol).

No sumerja el aparato en el agua, no salpique agua contra él ni lo guarde en el exterior.

No utilice el aparato: si ha caído y presenta deterioros visibles o anomalías en el funcionamiento. En ese caso,

no abra el aparato, llévelo al servicio técnico autorizado más cercano o póngase en contacto con el servicio al consumidor de Rowenta (véanse los datos en la última página).

2 • Alimentación eléctrica

Asegúrese de que la tensión de uso (voltaje) de la aspiradora se corresponde con la de su instalación.

Desconecte el aparato retirando el enchufe sin tirar del cable: inmediatamente después de utilizarlo, antes de cambiar los accesorios, antes de cada limpieza, mantenimiento o cambio de filtro.

No utilice el aparato si el cable está dañado. El recogecables y el cable de su aspiradora deberán cambiarse obligatoriamente en un servicio técnico autorizado, ya que se necesitan herramientas especiales para realizar esta reparación y evitar así cualquier peligro.

3 • Reparaciones

Las reparaciones sólo deben ser realizadas por especialistas con piezas de recambio originales.

Reparar un aparato por sí mismo puede implicar un peligro para el usuario.

DESCRIPCIÓN

- 1 Tapadera de la aspiradora
- 2 Botón de apertura de la tapadera
- 3 Frontal
- 4 Sistema de separación
 - a Separador con conos
 - b Rejilla de separación aire/polvo
 - c Compartimento de aire/separación
- 5 Depósito para polvo
- 6 Nivel máx. de llenado del depósito para polvo
- 7 Compartimento del depósito para polvo
- 8 Botón de apertura del depósito para polvo
- 9 Juntas del del depósito para polvo
- 10 Asa de transporte
- 11 Abertura de aspiración
- 12 Pedal de encendido/apagado
- 13 Pedal para enrollar el cable
- 14 Posición parking
- 15 Ruedas
- 16 Compartimento del filtro HEPA
- 17 Casete del filtro HEPA (RS-RT3186)

- 18 Rejilla de salida de aire
- 19 Filtro de espuma negro (RS-RT3184)
- 20 Microfiltro (RS-RT3185)

Accesorios

- 21 Tubo flexible con tobera extralarga y variador mecánico de potencia*
- 22 Boquilla con ranura*
- 23 Boquilla con ranura telescópica*
- 24 Cepillo*
- 25 Boquilla para muebles*
- 26 Clip de accesorios*
- 27 Tubo telescópico*
- 28 Tubos alargadores*
- 29 Boquilla para todo tipo de suelos*
- 30 Boquilla Delta*
- 31 Boquilla para parquet*
- 32 Turbocepillo*
- 33 Mini-turbocepillo*

* Depende del modelo: se refiere al equipamiento especial que incluyen algunos de los modelos o accesorios opcionales.

ANTES DEL PRIMER USO

1 • Desembalaje

Desembale el aparato, guarde el certificado de garantía y lea atentamente las instrucciones de uso antes de utilizar por primera vez el aparato.

2 • Consejos y precauciones

Antes de cada uso, desenrolle completamente el cable. No lo atranque ni lo pase por aristas cortantes.

Si utiliza un alargador, asegúrese de que éste se encuentra en perfecto estado y que se adapta a la potencia de su aspiradora. No desenchufe nunca el aparato tirando del cable.

No desplace la aspiradora tirando del cable, el aparato debe desplazarse agarrándolo por su asa de transporte. No utilice el cable o el tubo flexible para levantar y transportar el aparato.

Apague y desconecte la aspiradora después de cada uso. Apague y desconecte siempre la aspiradora antes de proceder a su mantenimiento o a su limpieza.

Este aparato no está diseñado para ser utilizado por personas (incluidos los niños) cuyas capacidades físicas, sensoriales o mentales sean reducidas, o

por personas carentes de experiencia o de conocimiento, salvo si éstas han contado por medio de una persona responsable de su seguridad, con una vigilancia o con instrucciones previas relativas al uso del aparato. Se recomienda vigilar a los niños para asegurarse de que no juegan con el aparato. La aspiradora está equipada con una protección que evita el sobrecalentamiento del motor. En algunos casos (uso de la tobera en sofás, asientos...) la protección se activa y el aparato puede emitir un ruido inhabitual que no es grave. Utilice únicamente accesorios y filtros originales Rowenta.

Asegúrese de que todos los filtros están correctamente colocados.

No ponga nunca en marcha la aspiradora sin sistema de filtración (espuma, microfiltro y filtro). No introduzca nunca la espuma y el microfiltro en el aparato hasta que no estén completamente secos. En caso de dificultad para conseguir los accesorios y los filtros para esta aspiradora, póngase en contacto con el servicio al consumidor de Rowenta (véanse los datos en la última página).

MANEJO

1 • Montaje de los elementos del aparato

Encaje la boquilla del tubo flexible en la entrada de aspiración situada en la parte delantera del aparato (fig.1).

Para retirarlo, desencaje la boquilla con el clip y tire de él.

Fije el clip accesorios a la tobera (fig.2) y coloque los accesorios encima (fig.2).

Monte el tubo telescópico* o los tubos alargadores*. Ajuste la longitud que desee (fig.3). Encaje el accesorio que precise en el extremo del tubo (fig.4).

- Para las alfombras y moquetas: utilice la boquilla en posición de cepillo dentro o el turbocepillo* (pelos de animales).
- Para los parquetes y suelos lisos: utilice la boquilla en posición de cepillo fuera o, para un mejor resultado, utilice la boquilla para parquet*.
- Para acceder a los rincones y a los lugares de difícil acceso: utilice la boquilla con ranura*.
- Para los muebles: utilice la boquilla para muebles*.

ATENCIÓN Apague y desconecte siempre la aspiradora antes de cambiar los accesorios.

2 • Conexión del cable y puesta en marcha del aparato

Desenrolle completamente el cable, conecte la aspiradora y presione el pedal de Encendido / Apagado (fig.5).

ATENCIÓN No ponga nunca en marcha la aspiradora sin sistema de filtración (espuma, microfiltro y filtro).

Ajuste la potencia de aspiración con el variador mecánico de potencia* de la tobera: abra la pestaña del cursor de regulación para reducir manualmente la potencia de aspiración, ej.: en las superficies frágiles... (fig.6).

* Depende del modelo:
se refiere al equipamiento especial que incluyen algunos de los modelos o accesorios opcionales.

3 • Almacenamiento y transporte del aparato

Después de utilizar el aparato, apáguelo pulsando el pedal de encendido/apagado y desenchúfelo (fig.7). Guarde el cable presionando el pedal enrollador (fig.8).

Gracias a su asa (10), desplace fácilmente su aspiradora. No transporte el aparato agarrándolo por el asa del recipiente para polvo (fig.9).

Cuando vaya a guardar la aspiradora, coloque el tubo en su compartimento situado en la parte trasera del aparato (fig.10).

LIMPIEZA Y MANTENIMIENTO

El aire que respiramos contiene partículas que pueden ser alérgicas: las larvas y deyecciones de ácaros, los mohos, el polen, los humos y los residuos animales (pelos, piel, saliva, orina). Las partículas más finas penetran profundamente en el aparato respiratorio en el que pueden provocar una inflamación y alterar la función respiratoria en conjunto.

Los filtros HEPA (High Efficiency Particulate Air Filter, es decir, filtros de Alta Eficacia para las Partículas Aéreas) permiten retener las partículas más finas. Gracias al filtro HEPA, el aire expulsado a la habitación es más sano que el aire aspirado.

IMPORTANTE Apague y desconecte siempre la aspiradora antes de proceder a su mantenimiento o a su limpieza. Compruebe y limpie regularmente la aspiradora en conjunto y los diferentes filtros.

ATENCIÓN No ponga nunca en marcha la aspiradora sin sistema de filtración (espuma, microfiltro y filtro).

1 • Vacíe el recipiente para polvo (5)

Después de cada uso, vacíe el recipiente para polvo del siguiente modo:

Agarre el recipiente para polvo por el asa y tire de él (fig.11).

Presione el botón de apertura del recipiente para polvo (fig.12) y a continuación vacíelo (fig.13).

Limpie los bordes del recipiente para polvo con un paño (fig.14).

Vuelva a colocar del depósito para polvo en su sitio (fig.15).

ATENCIÓN No exceda nunca el nivel máx. señalado en el depósito para el polvo.

2 • Limpie las juntas del recipiente para polvo

Retire el recipiente para polvo (fig.11). Limpie las juntas del recipiente para polvo con un paño (fig.14).

Vuelva a colocar el recipiente para polvo (fig.15).

3 • Lave el filtro de espuma negro (19)

IMPORTANTE Lave el filtro de espuma negro cada 6 meses o cuando la aspiración ya no sea satisfactoria.

Pulse el botón de apertura de la tapadera (fig.16). Desplace la tapadera hacia atrás (fig.17).

Retire el filtro de espuma negro (fig.18), lávelo y escúrralo (fig.19). Déjelo secar al menos 12 horas antes de volver a colocarlo.

ATENCIÓN Deje que el filtro de espuma negro se seque completamente y procure que esté bien seco antes de volver a colocarlo en el aparato.

Vuelva a colocar el filtro de espuma negro y cierre la tapadera.

4 • Limpie el microfiltro (20)

IMPORTANTE Lave el microfiltro cada 3 meses.

Pulse el botón de apertura de la tapadera (fig.16). Desplace la tapadera hacia atrás (fig.17).

Retire el filtro de espuma negro (fig.18) y a continuación retire el microfiltro (fig.20).

Lave el microfiltro (fig.21). Déjelo secar al menos 12 horas antes de volver a colocarlo.

ATENCIÓN Deje que el microfiltro se seque completamente y procure que esté bien seco antes de volver a colocarlo en el aparato.

Vuelva a colocar el microfiltro y luego el filtro de espuma negro y cierre la tapadera.

5 • Limpie el filtro HEPA (17)

IMPORTANTE Si después de lavar el filtro de espuma negro y el microfiltro su aspiradora no recupera su eficacia, limpie el filtro HEPA. Si fuera necesario, limpie el filtro HEPA una vez al año.

Desbloquee la rejilla de salida del aire situada en el lateral del aparato haciéndola girar ligeramente hacia la izquierda (fig.22), y retírela tirando hacia arriba (fig.23).

Retire el filtro HEPA de su compartimento (fig.24). **Limpie el filtro HEPA sacudiéndolo ligeramente encima del cubo de la basura** (fig.25). Vuelva a colocarlo en su compartimento. Vuelva a colocar la rejilla de salida de aire y bloquéela haciéndola girar ligeramente hacia la derecha.

IMPORTANTE Si el filtro HEPA está dañado, cámbielo. El filtro HEPA se encuentra disponible en los servicios técnicos autorizados.

6 • Limpie el separador (4)

Abra la tapadera de la aspiradora (fig.16-17). Pulse el botón del separador (fig.26) y a continuación retire el sistema de separación (fig.27).

Retire el compartimento de separación (4c) girándolo ligeramente hacia la izquierda (fig.28) y a continuación separe los dos elementos (fig.29).

Retire la rejilla de separación (4b) (fig.30). Lave los elementos (4a+4b+4c) con agua limpia.

Déjelos secar durante 6 horas (fig.31).

Vuelva a colocar los elementos del sistema de filtración (4) en su sitio:

- vuelva a colocar la rejilla de separación (4b) en el separador (4a) (fig.32)

- vuelva a colocar el compartimento de separación (4c) en el conjunto (4a+4b) (fig.33-34)

- a continuación vuelva a colocar el conjunto del sistema de separación (4a+4b+4c) en el aparato (fig.35) y vuelva a cerrar la tapadera.

7 • Limpie la aspiradora

Limpie el cuerpo del aparato y los accesorios con un paño suave y húmedo, y a continuación séquelo con un paño seco.

Lave el recipiente para polvo con agua limpia y séquelo con un paño seco.

IMPORTANTE No utilice productos detergentes, agresivos o abrasivos. La transparencia del recipiente para polvo y/o del frontal y/o de la tapadera puede cambiar con el tiempo, pero esto no modifica el rendimiento del aparato.

ATENCIÓN No lave la tapadera de la aspiradora con agua. Límpiela con un paño suave humedecido.

REPARACIÓN

IMPORTANT Cuando la aspiradora funcione menos bien y antes de proceder a cualquier comprobación, apáguela presionando el pedal de encendido/apagado.

Si su aspiradora no se pone en marcha

- El aparato no está conectado. Asegúrese de que el aparato se encuentra bien conectado.

Si su aspiradora no aspira

- Un accesorio, el tubo, el tubo flexible, el separador (4a), la rejilla de separación de aire/polvo (4b) o el compartimento de separación (4c) están atascados: desatásquelos.
- El filtro de espuma negro (19) está saturado: límpielo.
- El microfiltro (20) está saturado: límpielo.
- El filtro HEPA (17) está saturado: límpielo sacudiéndolo encima del cubo de la basura. Si el filtro HEPA estuviera dañado, sustitúyalo.

Si su aspiradora aspira peor, hace ruido o silba

- Un accesorio, el tubo, el tubo flexible, el separador (4a), la rejilla de separación de aire/polvo (4b) o el compartimento de separación (4c) están parcialmente atascados: desatásquelos.
- El depósito para polvo está lleno: vacíelo y lávelo.
- La tapadera de la aspiradora no está correctamente colocada: vuelva a cerrar bien la tapadera.
- El depósito para el polvo está mal colocado: vuelva a colocarlo correctamente.
- El variador mecánico de potencia* de la tobera está abierto: ciérrelo.

Si el separador se llena

- El polvo se acumula en el compartimento de separación (4c): asegúrese de que nada obstruye el conducto situado entre el compartimento de separación y el depósito para el polvo. Asegúrese de que nada obstruye las entradas del recipiente para polvo.
- Las entradas del recipiente para polvo están obstruidas: retire la bolsa de polvo y vacíela. Limpie las juntas del recipiente para polvo.

Si la boquilla resulta difícil de desplazar

- Abra el variador mecánico de potencia* de la tobera.









Si el cable no se recoge totalmente

- El cable se ha ralentizado al recogerlo: vuelva a sacar el cable y presione el pedal enrollador del cable.

En caso de que el problema persista, lleve el aparato al centro de servicio técnico autorizado Rowenta más cercano. Consulte la lista de centros de servicio técnico autorizado Rowenta o contacte con el servicio al consumidor Rowenta (véanse los datos en la última página).

* Depende del modelo: se refiere al equipamiento especial que incluyen algunos de los modelos o accesorios opcionales.

DÓNDE COMPRAR LOS ACCESORIOS

ACCESORIOS*	MANEJO	COLOCACIÓN DEL ACCESORIO	LUGARES DE COMPRA
Tubo flexible con tobera High Control y variador de potencia de 3 posiciones 	Para regular la potencia de aspiración, existen 3 posiciones: Soft - High - Turbo	Conecte el tubo flexible a la aspiradora.	Centros de servicio técnico autorizado Rowenta (véase la lista de direcciones adjunta)
Cepillo 	Para limpiar los muebles.	Encaje el cepillo en el extremo de la tobera.	
Boquilla con ranura 	Para acceder a los rincones y a los lugares de difícil acceso	Encaje la boquilla con ranura o la boquilla con ranura telescópica al extremo de la tobera.	
Boquilla para muebles 	Para limpiar los muebles.	Encaje la boquilla para muebles en el extremo de la tobera o del tubo.	
Boquilla para parquet 	Para los suelos frágiles.	Encaje la boquilla para parquet en el extremo del tubo.	
Boquilla Delta 	Para limpiar las alfombras, las moquetas y los suelos lisos.	Encaje la boquilla Delta en el extremo del tubo.	
Turbocepillo 	Para retirar los hilos y los pelos de animales incrustados en las alfombras y moquetas.	Encaje el turbocepillo en el extremo del tubo.	
Mini-turbocepillo 	Para limpiar a fondo los tejidos de los muebles	Encaje el mini-turbocepillo en el extremo del tubo.	

MEDIO AMBIENTE

• Con arreglo a la normativa en vigor, cualquier aparato fuera de uso deberá inutilizarse definitivamente: desconéctelo y corte el cable antes de desechar el aparato.



¡Contribuyamos a la protección del medio ambiente!

- ① Su aparato contiene un gran número de materiales aprovechables o reciclables.
- ➔ Depositelo en un punto de recogida para que se lleve a cabo su tratamiento.

* Depende del modelo: se refiere al equipamiento especial que incluyen algunos de los modelos o accesorios opcionales.

GARANTIA

• Este aparelho destina-se apenas a um uso doméstico; no caso de utilização inadequada ou não conforme às instruções de utilização, a marca não pode ser responsabilizada e a garantia é anulada.

• Leia com atenção as instruções de utilização antes de utilizar o aparelho pela primeira vez: uma utilização não conforme às instruções de utilização isenta a Rowenta de qualquer responsabilidade e anula a garantia.

CONSELHOS DE SEGURANÇA

Para sua segurança, este aparelho está em conformidade com as normas e regulamentos aplicáveis (Directivas de Baixa Tensão, Compatibilidade Electromagnética, Ambiente...).

1 • Condições de utilização

O seu aspirador é um aparelho eléctrico: deve ser utilizado em condições normais de utilização.

Utilize e arrume o aparelho fora do alcance das crianças. Nunca deixe o aparelho funcionar sem vigilância.

Não segure na escova ou extremidade do tubo perto dos olhos e ouvidos.

Não aspire superfícies molhadas, qualquer tipo de líquidos, substâncias quentes, substâncias ultra-finas (gesso, cimento, cinzas...), particulares grandes e cortantes (vidro), produtos nocivos (solventes, decapantes...), agressivos (ácidos, produtos de limpeza...), inflamáveis e explosivos (à base de gasolina ou de álcool).

Nunca mergulhe o aparelho em água, não salpique água para cima do aparelho e não o guarde no exterior.

Não utilize o aparelho: se cair e apresentar danos visíveis ou anomalias de funcionamento. Neste caso, não abra o aparelho, mas envie-o para um Serviço de

Assistência Técnica autorizado Rowenta ou contacte o Clube Consumidor Rowenta (consulte os dados na última página).

2 • Alimentação eléctrica

Verifique se a tensão de utilização (voltagem) do aspirador corresponde à da sua instalação.

Desligue o aparelho puxando pela ficha; não puxe pelo cabo: imediatamente após a utilização, antes de cada mudança de acessórios, antes de cada limpeza, manutenção ou mudança de filtro.

Não utilize o aparelho se o cabo de alimentação se encontrar de alguma forma danificado. O conjunto enrolador e cabo do aspirador deve ser obrigatoriamente substituído por um Serviço de Assistência Técnica autorizado Rowenta, dado que são necessárias ferramentas especiais para efectuar qualquer reparação de modo a evitar alguma situação de perigo para o utilizador.

3 • Reparações

As reparações só devem ser efectuadas por especialistas com peças sobressalentes de origem.

Reparar um aparelho pelos seus próprios meios pode constituir um perigo para o utilizador.

DESCRIÇÃO

- 1 Tampa do aspirador
- 2 Botão de abertura da tampa
- 3 Parte frontal
- 4 Sistema de separação
 - a Separador com cones
 - b Grelha de separação ar/pó
 - c Compartmento de separação
- 5 Depósito de pó
- 6 Nível máx. de enchimento do depósito de pó
- 7 Compartmento do depósito de pó
- 8 Botão de abertura do depósito de pó
- 9 Juntas do depósito de pó
- 10 Pega de transporte
- 11 Abertura de aspiração
- 12 Botão Ligar / Desligar
- 13 Botão enrolador do cabo
- 14 Posição "parking"
- 15 Rodas
- 16 Compartmento do filtro HEPA
- 17 Cassete do Filtro HEPA (RS-RT3186)

- 18 Grelha de saída de ar
- 19 Filtro de espuma preta (RS-RT3184)
- 20 Microfiltro (RS-RT3185)

Acessórios

- 21 Tubo flexível com pega extra longa e variador mecânico de potência*
- 22 Tubo para frestas e rodapés*
- 23 Tubo para frestas e rodapés telescópico*
- 24 Escova*
- 25 Escova para móveis*
- 26 Clip para acessórios*
- 27 Tubo telescópico*
- 28 Tubos de extensão*
- 29 Escova para todos os pavimentos*
- 30 Escova Delta*
- 31 Escova Parquet*
- 32 Escova turbo*
- 33 Mini-escova turbo*

* Consoante os modelos: tratam-se de equipamentos específicos para certos modelos ou de acessórios disponíveis em opção.

ANTES DA PRIMEIRA UTILIZAÇÃO

1 • Desembalagem

Desembale o aparelho, guarde a garantia e leia atentamente o manual de instruções antes da primeira utilização e guarde-o para futuras utilizações.

2 • Conselhos e precauções

Antes de cada utilização, o cabo deve ser totalmente desenrolado. Não o bloqueie e não o passe por arestas cortantes.

Se utilizar uma extensão eléctrica, certifique-se que se encontra em perfeitas condições de funcionamento e que dispõe de uma secção adequada à potência do aspirador. Nunca desligue o aparelho puxando pelo cabo.

Não desloque o aspirador puxando pelo cabo: o aparelho deve ser deslocado utilizando a respectiva pega de transporte. Não utilize o cabo nem o flexível para levantar o aparelho.

Pare e desligue o aspirador da corrente após cada utilização. Pare e desligue sempre o aspirador da corrente antes de proceder à sua limpeza ou manutenção.

Este aparelho não foi concebido para ser utilizado por pessoas (incluindo crianças) cujas capacidades

físicas, sensoriais ou mentais se encontram reduzidas, ou por pessoas com falta de experiência ou conhecimento, a não ser que tenham sido devidamente acompanhadas e instruídas sobre a correcta utilização do aparelho, pela pessoa responsável pela sua segurança. É importante vigiar as crianças por forma a garantir que as mesmas não brinquem com o aparelho.

O seu aspirador está equipado com uma protecção que evita o sobreaquecimento do motor. Em alguns casos (utilização da escova em sofás, cadeiras...), a protecção é accionada e o aparelho pode emitir um ruído pouco habitual, mas sem qualquer gravidade. Utilize apenas acessórios e filtros de origem Rowenta.

Verifique se todos os filtros se encontram devidamente colocados.

Nunca coloque o aspirador a funcionar sem o sistema de filtragem (espuma, microfiltro e filtro).

Não volte a colocar a espuma e o microfiltro no aparelho enquanto estes não estiverem totalmente secos.

No caso de dificuldade na aquisição dos acessórios e dos filtros para este aspirador, Clube Consumidor Rowenta (consulte os dados na última página).

UTILIZAÇÃO

1 • Montagem dos elementos do aparelho

Encaixe a extremidade do tubo flexível na entrada de aspiração situada na parte da frente do aparelho (fig.1).

Para retirar o tubo flexível, solte a extremidade com a ajuda do clip e puxe.

Fixe o clip para acessório por baixo da escova (fig.2) e arrume os acessórios por cima (fig.2).

Monte o tubo telescópico* ou os tubos de extensão*. Ajuste o comprimento pretendido (fig.3).

Encaixe o acessório que se adequa à extremidade do tubo (fig.4).

- Para os tapetes e alcatifas: utilize a escova na posição escova fechada ou a escova turbo* (pêlos de animais).
- Para o parquet e pavimentos lisos: utilize o a escova na posição escova aberta ou utilize, para um melhor resultado, a escova parquet*.
- Para os cantos e locais de difícil acesso: utilize o tubo para frestas e rodapés*.
- Para os móveis: utilize a escova para móveis*.

ATENÇÃO Ligue e desligue sempre o aspirador antes de mudar os acessórios.

2 • Ligação do cabo e colocação do aparelho em funcionamento

Desenrole por completo o cabo, ligue o aspirador à corrente e carregue no botão Ligar / Desligar (fig.5).

ATENÇÃO Nunca coloque o aspirador a funcionar sem o sistema de filtração (espuma, microfiltro e filtro).

Regule a potência de aspiração com o variador mecânico de potência* na pega: abra a tampa do cursor de regulação para diminuir manualmente a potência de aspiração, ex.: nas superfícies delicadas... (fig.6).

* Consoante os modelos: tratam-se de equipamentos específicos para certos modelos ou de acessórios disponíveis em opção.

3 • Arrumação e transporte do aparelho

Após cada utilização, pare o aspirador carregando no botão Ligar/Desligar e retire a ficha da tomada (fig.7). Arrume o cabo carregando no pedal enrolador do cabo (fig.8).

Graças à pega de transporte (10), desloque facilmente o aspirador. Não transporte o aparelho segurando pela pega do depósito de pó (fig.9).

Quando arrumar o aspirador, coloque o tubo no compartimento de arrumação na parte de trás do aparelho (fig.10).

LIMPEZA E MANUTENÇÃO

O ar que respiramos contém partículas que podem ser alergénicas: as larvas e dejectos dos ácaros, os bolores, o pólen, os fumos e os resíduos de animais (pêlos, pele, saliva, urina). As partículas mais finas penetram profundamente no aparelho respiratório, onde podem provocar uma inflamação e alterar a função respiratória no seu todo.

Os filtros HEPA (High Efficiency Particulate Air Filter, isto é, filtros de Alta Eficácia para Partículas Aéreas) permitem reter as partículas mais finas.

Graças ao filtro HEPA, o ar lançado para o compartimento é mais saudável do que o ar aspirado.

IMPORTANTE Pare e desligue sempre o aspirador da corrente antes de proceder à sua limpeza ou manutenção. Inspeccione e limpe regularmente a totalidade do aspirador e os diferentes filtros.

ATENÇÃO Nunca coloque o aspirador a funcionar sem o sistema de filtragem (espuma, microfiltro e filtro).

1 • Esvazie o depósito de pó (5)

Após cada utilização, esvazie o depósito de pó conforme indicado de seguida: Segure no depósito de pó pela pega e puxe-o (fig.11).

Carregue no botão de abertura do depósito de pó (fig.12) e esvazie-o (fig.13).

Limpe os rebordos do depósito de pó com a ajuda de um pano (fig.14).

Volte a colocar o depósito de pó (fig.15).

ATENÇÃO Nunca exceda o nível máximo indicado no depósito de pó.

2 • Limpe as juntas do depósito de pó

Retire o depósito de pó (fig.11). Limpe as juntas do depósito de pó com a ajuda de um pano (fig.14).

Volte a colocar o depósito de pó (fig.15).

3 • Lave o filtro de espuma preta (19)

IMPORTANTE Todos os 6 meses ou quando a aspiração deixar de ser satisfatória, lave o filtro de espuma preta.

Carregue no botão de abertura da tampa (fig.16). Abra a tampa (fig.17).

Retire o filtro de espuma preta (fig.18), lave-o e enxugue-o (fig.19). Deixe-o secar durante pelo menos 12h antes de voltar a colocá-lo.

ATENÇÃO Deixe secar por completo este filtro de espuma preta e certifique-se de que está totalmente seco antes de voltar a colocá-lo no aparelho.

Volte a colocar o filtro de espuma preta e feche a tampa.

4 • Limpe o microfiltro (20)

IMPORTANTE Lave o microfiltro todos os 3 meses.

Carregue no botão de abertura da tampa (fig.16). Abra a tampa (fig.17).

Retire o filtro de espuma preta (fig.18) e retire o microfiltro (fig.20).

Lave o microfiltro (fig.21). Deixe-o secar durante pelo menos 12h antes de voltar a colocá-lo.

ATENÇÃO Deixe secar por completo o microfiltro e certifique-se que está totalmente seco antes de voltar a colocá-lo no aparelho.

Volte a colocar o microfiltro e, depois, o filtro de espuma preta e volte a fechar a tampa.

5 • Limpe o filtro HEPA (17)

IMPORTANTE Se, após a limpeza do filtro de espuma preta e do microfiltro, o seu aspirador não recuperar o seu desempenho, limpe o filtro HEPA. Por defeito, limpe o filtro HEPA uma vez por ano.

Desbloqueie a grelha de saída de ar situada na parte lateral do aparelho rodando-a ligeiramente para a esquerda (fig.22) e retire-a puxando (fig.23).

Retire o filtro HEPA do respectivo compartimento (fig.24). **Limpe o filtro HEPA batendo ligeiramente por cima de um caixote de lixo** (fig.25). Volte a colocá-lo no respectivo compartimento. Volte a colocar a grelha de saída de ar e bloqueie-a rodando ligeiramente para a direita.

IMPORTANTE Se o filtro HEPA se encontrar de alguma forma danificado, substitua-o. O filtro HEPA está disponível no Serviço de Assistência Técnica autorizado Rowenta.

6 • Limpe o separador (4)

Abra a tampa do aspirador (fig.16-17). Carregue no botão do separador (fig.26) e retire o sistema de separação (fig.27).

Retire o compartimento de separação (4c) rodando ligeiramente para a esquerda (fig.28) e separe os dois elementos (fig.29).

Retire a grelha de separação (4b) (fig.30). Lave os elementos (4a+4b+4c) com água limpa.

Deixe-os secar durante 6h (fig.31).

Volte a colocar os elementos do sistema de filtragem (4) no respectivo compartimento:

- volte a colocar a grelha de separação (4b) no separador (4a) (fig.32)

- volte a colocar o compartimento de separação (4c) no conjunto (4a+4b) (fig.33-34)

- de seguida, volte a colocar o conjunto do sistema de separação (4a+4b+4c) no aparelho (fig.35) e volte a fechar a tampa.

7 • Limpe o aspirador

Limpe o corpo do aparelho e os acessórios com um pano macio e húmido e, de seguida, seque com um pano seco.

Lave o depósito de pó com água limpa e seque-os com um pano seco.

IMPORTANTE Não utilize detergentes, produtos agressivos ou abrasivos. A transparência do depósito de pó e/ou do tampa do separador pode mudar ao longo do tempo. Isso não modifica em nada o desempenho do aparelho.

ATENÇÃO Lave a tampa do aspirador apenas com água limpa. Limpe-a com a ajuda de um pano macio e húmido.

RESOLUÇÃO DE AVARIAS

IMPORTANTE Logo que o aspirador deixar de funcionar correctamente e antes de qualquer verificação, pare-o carregando no botão Ligar / Desligar.

No caso de o aspirador não arrancar

- O aparelho não está ligado. Verifique se o aparelho está correctamente ligado.

No caso de o aspirador não aspirar

- Um acessório, o tubo, o tubo flexível, o separador (4a), a grelha de separação ar/pó (4b) ou o compartimento de separação (4c) estão obstruídos: desobstrua-os.
- O filtro de espuma preta (19) está saturado: limpe-o.
- O microfiltro (20) está saturado: limpe-o.
- O filtro HEPA (17) está saturado: limpe-o batendo por cima de um caixote de lixo. Se o filtro HEPA se encontrar de alguma forma danificado, substitua-o.

No caso de o aspirador não aspirar tão bem, fazer barulho, emitir um som agudo

- Um acessório, o tubo, o tubo flexível, o separador (4a), a grelha de separação ar/pó (4b) ou o compartimento de separação (4c) estão parcialmente obstruídos: desobstrua-os.
- O depósito de pó está cheio: esvazie-o e lave-o.
- A tampa do aspirador está mal posicionada: volte a fechar a tampa.
- O depósito de pó está mal posicionado: reinstale-o correctamente.
- O variador mecânico de potência* está aberto: feche-o.

No caso de o separador se encher

- As partículas de pó acumulam-se no compartimento de separação (4c): verifique se não existe nada a obstruir a conduta situada entre o compartimento de separação e o depósito de pó. Verifique se não existe nada a obstruir as entradas do depósito de pó.
- As entradas do depósito de pó estão obstruídas: retire o depósito de pó e esvazie-o. Limpe as juntas do depósito de pó.

No caso de ser difícil deslocar a escova

- Abra o variador mecânico de potência* da pega.









No caso de o cabo não se enrolar na totalidade

- O cabo está lento ao recolher: retire o cabo todo para fora e carregue no pedal do enrolador do cabo.

Se algum destes problemas persistir, leve o aspirador a um Serviço de Assistência Técnica autorizado Rowenta. Consulte a lista dos Serviços de Assistência Técnica autorizados Rowenta ou contacte o Clube Consumidor Rowenta (consulte os dados na última página).

* Consoante os modelos: tratam-se de equipamentos específicos para certos modelos ou de acessórios disponíveis em opção.

ONDE COMPRAR OS ACESSÓRIOS

ACESSÓRIOS*	UTILIZAÇÃO	COLOCAÇÃO DO ACESSÓRIO	LOCAIS DE COMPRA
Tubo flexível com pega High Control e variador de potência de 3 posições 	Para regular a potência de aspiração, 3 posições: Soft - High - Turbo	Ligue o flexível ao aspirador.	Serviços de Assistência Técnica Autorizados Rowenta (consulte a lista de moradas em anexo)
Escova 	Para limpar os móveis.	Encaixe a escova na extremidade da pega.	
Tubo para frestas e rodapés 	Para aceder aos cantos e locais de difícil acesso	Encaixe o tubo para frestas e rodapés ou o tubo para frestas e rodapés telescópicos na extremidade da pega.	
Escova para móveis 	Para limpar os móveis.	Encaixe a escova para móveis na extremidade da pega ou do tubo.	
Escova Parquet 	Para os pavimentos frágeis.	Encaixe a escova Parquet na extremidade do tubo.	
Escova Delta 	Para limpar os tapetes, as alcatifas e os pavimentos lisos.	Encaixe a escova Delta na extremidade do tubo.	
Escova Turbo 	Para eliminar os fios e pêlos de animais incrustados nos tapetes e alcatifas.	Encaixe a escova turbo na extremidade do tubo.	
Mini-escova turbo 	Para limpar em profundidade os tecidos dos móveis.	Encaixe a mini-escova turbo na extremidade do tubo.	

AMBIENTE

• De acordo com a regulamentação em vigor, qualquer aparelho fora de uso deve ser tornado definitivamente inutilizável: desligue e corte o cabo antes de deitar fora o aparelho.



Proteção do meio ambiente em primeiro lugar!

- ① O seu aparelho contém materiais que podem ser recuperados ou reciclados.
- ➔ Entregue-o num ponto de recolha para possibilitar o seu tratamento.

* Consoante os modelos: tratam-se de equipamentos específicos para certos modelos ou de acessórios disponíveis em opção.

ΕΓΓΥΗΣΗ

• Η παρούσα συσκευή προορίζεται αποκλειστικά για οικιακή χρήση. Σε περίπτωση μη εγκεκριμένης χρήσης ή μη συμβατικής με τις οδηγίες χρήσης, η εταιρεία δεν φέρει καμία ευθύνη και η εγγύηση ακυρώνεται.

• Διαβάστε προσεκτικά τις οδηγίες χρήσης πριν χρησιμοποιήσετε για πρώτη φορά τη συσκευή σας: η Rowenta δεν φέρει καμία ευθύνη σε περίπτωση μη τήρησης των οδηγιών αυτών.

ΣΥΜΒΟΥΛΕΣ ΑΣΦΑΛΕΙΑΣ

Για την ασφάλειά σας, η παρούσα συσκευή συμμορφώνεται με τα εφαρμοστέα πρότυπα και κανονισμούς (Οδηγίες περί Χαμηλής τάσης, Ηλεκτρομαγνητικής συμβατότητας, Περιβάλλοντος...).

1 • Συνθήκες χρήσης

Η ηλεκτρική σκούπα σας είναι ηλεκτρική συσκευή: πρέπει να χρησιμοποιείται σε κανονικές συνθήκες χρήσης.

Να χρησιμοποιείτε και να φυλάσσετε τη συσκευή μακριά από τα παιδιά.

Μην αφήνετε ποτέ τη συσκευή να λειτουργεί χωρίς επίβλεψη.

Μην κρατάτε το πέλμα ή την άκρη του σωλήνα κοντά στα μάτια ή τα αυτιά.

Μη σκουπίζετε βρεγμένες επιφάνειες, ή οποιοδήποτε υγρό, καυτές ουσίες, εξαιρετικά λεπτές ουσίες (γύψος, τσιμέντο, στάχτες...), μεγάλα αιχμηρά θραύσματα (γαλι), επιβλαβή προϊόντα (διαλυτικά, διαλύματα καθαρισμού...), διαβρωτικές ουσίες (οξύ, καθαριστικά...), εύφλεκτα υλικά και εκρηκτικές ουσίες (με βάση καυσίμου ή οιονοπνεύματος).

Ποτέ μη βυθίζετε τη συσκευή μέσα σε νερό, μην πετάτε νερό πάνω στη συσκευή και μην την τοποθετείτε σε εξωτερικούς χώρους.

Μην χρησιμοποιείτε τη συσκευή: εάν έχει υποστεί πτώση και παρουσιάζει εμφανείς ζημιές ή σφάλματα λειτουργίας. Σε αυτήν

την περίπτωση, μην ανοίξετε τη συσκευή αλλά στείλετε την στο κοντινότερο εξουσιοδοτημένο κέντρο σέρβις ή επικοινωνήστε με το κέντρο καταναλωτών της Rowenta (δείτε τα στοιχεία επικοινωνίας στην τελευταία σελίδα).

2 • Ηλεκτρική τροφοδοσία

Βεβαιωθείτε ότι η τάση χρήσης της ηλεκτρικής σας σκούπας αντιστοιχεί στην τάση του ηλεκτρικού σας δικτύου.

Να αποσυνδέετε τη συσκευή από το ρεύμα αφαιρώντας το βύσμα από την πρίζα και όχι τραβώντας το καλώδιο: αμέσως μετά από τη χρήση, πριν από κάθε αλλαγή εξαρτημάτων, πριν από κάθε εργασία καθαρισμού, συντήρησης ή αλλαγής φίλτρου. Μην χρησιμοποιείτε τη συσκευή εάν το καλώδιο ρεύματος έχει υποστεί φθορά. Το σύστημα περιτύλιξης καλωδίου και το καλώδιο της ηλεκτρικής σας σκούπας πρέπει οπωσδήποτε να αντικατασταθούν σε ένα εξουσιοδοτημένο κέντρο σέρβις, διότι χρειάζονται ειδικά εργαλεία για την εκτέλεση κάθε επισκευής ώστε να αποφευχθεί κάθε πιθανός κίνδυνος.

3 • Επιδιορθώσεις

Οι επισκευές πρέπει να πραγματοποιούνται αποκλειστικά από ειδικούς με χρήση γνήσιων ανταλλακτικών.

Η επισκευή μιας συσκευής από τον ίδιο τον χρήστη μπορεί να συνιστά κίνδυνο για αυτόν.

ΠΕΡΙΓΡΑΦΗ

- 1 Καπάκι ηλεκτρικής σκούπας
- 2 Κουμπί ανοίγματος καπακιού
- 3 Μπροστινό πλαίσιο
- 4 Σύστημα διαχωρισμού
 - a Διαχωριστής με κώνους
 - b Σχάρα διαχωρισμού αέρα/σκόνης
 - c Θάλαμος διαχωρισμού
- 5 Κάδος σκόνης
- 6 Μέγιστη στάθμη πλήρωσης του κάδου σκόνης
- 7 Βάση του κάδου σκόνης
- 8 Κουμπί ανοίγματος του κάδου σκόνης
- 9 Δακτύλιοι στεγανοποίησης του κάδου σκόνης
- 10 Λαβή μεταφοράς
- 11 Άνοιγμα απορρόφησης
- 12 Κουμπί λειτουργίας on/off
- 13 Πεντάλ περιτύλιξης καλωδίου
- 14 Θέση φύλαξης
- 15 Ροδάκια
- 16 Θήκη φίλτρου HEPA
- 17 Κασέτα φίλτρου HEPA (RS-RT3186)

- 18 Σχάρα εξόδου αέρα
- 19 Μαύρο αφρώδες φίλτρο (RS-RT3184)
- 20 Μικροφίλτρο (RS-RT3185)

Εξαρτήματα

- 21 Εύκαμπτος σωλήνας με εξαιρετικά μακριά λαβή και μηχανικό διακόπτη έντασης*
- 22 Πέλμα με σχισμή*
- 23 Τηλεσκοπικό πέλμα με σχισμή*
- 24 Βούρτσα*
- 25 Πέλμα για τον καθαρισμό των επίπλων*
- 26 Πιαστράκι εξαρτημάτων*
- 27 Τηλεσκοπικός σωλήνας*
- 28 Σωλήνες επέκτασης*
- 29 Πέλμα για όλα τα δάπεδα*
- 30 Πέλμα Delta*
- 31 Πέλμα παρκέ*
- 32 Βούρτσα Turbo*
- 33 Μίνι βούρτσα Turbo*

* Ανάλογα με το μοντέλο, πρόκειται για εξοπλισμούς που είναι ειδικοί σε ορισμένα μοντέλα ή για εξαρτήματα που είναι διαθέσιμα προαιρετικά.

ΠΡΙΝ ΑΠΟ ΤΗΝ ΠΡΩΤΗ ΧΡΗΣΗ

1 • Αφαίρεση συσκευασιών

Αφαιρέστε τη συσκευασία της συσκευής σας, φυλάξτε το δελτίο εγγύησης και διαβάστε προσεκτικά το εγχειρίδιο χρήσης πριν από την πρώτη χρήση της συσκευής.

2 • Συμβουλές και προφυλάξεις

Πριν από κάθε χρήση, πρέπει να ξετυλίξετε εντελώς το καλώδιο. Μην το τσακίζετε και μην το περνάτε πάνω από αιχμηρά άκρα.

Εάν χρησιμοποιείτε ηλεκτρική μπαλαντέζα, βεβαιωθείτε ότι βρίσκεται σε άριστη κατάσταση και ότι η τάση της είναι κατάλληλη για την ηλεκτρική ισχύ της ηλεκτρικής σκούπας. Μην αποσυνδέετε ποτέ τη συσκευή από το ρεύμα τραβώντας το καλώδιο.

Μη μετακινείτε την ηλεκτρική σκούπα τραβώντας το καλώδιο, η συσκευή πρέπει να μετακινείται από τη λαβή μεταφοράς της. Μη χρησιμοποιείτε το καλώδιο ή τον εύκαμπτο σωλήνα για να ανασηκώσετε τη συσκευή.

Να απενεργοποιείτε και να αποσυνδέετε την ηλεκτρική σκούπα από το ρεύμα μετά από κάθε χρήση. Πρέπει πάντα να απενεργοποιείτε και να αποσυνδέετε την ηλεκτρική σκούπα από το ρεύμα πριν από τη συντήρηση ή τον καθαρισμό της.

Η παρούσα συσκευή δεν προορίζεται προς χρήση από άτομα (συμπεριλαμβανομένων των παιδιών) των οποίων η σωματική, αισθητήρια ή πνευματική ικανότητα είναι μειωμένη, ή από άτομα χωρίς εμπειρία ή

γνώση ως προς τη χρήση, εκτός εάν τα άτομα αυτά βρίσκονται υπό επίβλεψη ή ακολουθούν πρότερες οδηγίες που αφορούν στη χρήση της συσκευής από κάποιο άτομο που είναι υπεύθυνο ως προς την ασφάλειά τους. Τα παιδιά πρέπει να βρίσκονται υπό επίβλεψη προκειμένου να διασφαλιστεί ότι δεν θα χρησιμοποιήσουν τη συσκευή ως παιχνίδι.

Η ηλεκτρική σας σκούπα διαθέτει μια ασφάλεια που αποτρέπει την υπερθέρμανση του κινητήρα. Σε ορισμένες περιπτώσεις (χρήση του πέλματος σε πολυθρόνες, καθίσματα...) η ασφάλεια απενεργοποιείται και η συσκευή μπορεί να εκπέμψει έναν ασυνήθιστο θόρυβο άνευ σημασίας.

Να χρησιμοποιείτε αποκλειστικά και μόνο γνήσια εξαρτήματα και φίλτρα της Rowenta.

Βεβαιωθείτε ότι όλα τα φίλτρα είναι σωστά τοποθετημένα στη θέση τους.

Ποτέ μη χρησιμοποιείτε την ηλεκτρική σκούπα χωρίς σύστημα φιλτραρίσματος (αφρώδες φίλτρο, μικροφίλτρο και φίλτρο).

Μην απανοποθετείτε ποτέ το αφρώδες φίλτρο και το μικροφίλτρο μέσα στη συσκευή εάν πρώτα δεν έχουν στεγνώσει εντελώς.

Σε περίπτωση που συναντήσετε δυσκολίες ως προς την αγορά εξαρτημάτων και φίλτρων για την παρούσα ηλεκτρική σκούπα, επικοινωνήστε με το κέντρο καταναλωτών της Rowenta (δείτε τα στοιχεία επικοινωνίας στην τελευταία σελίδα).

ΧΡΗΣΗ

1 • Συναρμολόγηση των μερών της συσκευής

Προσαρμόστε το στόμιο του εύκαμπτου σωλήνα στην είσοδο απορρόφησης που βρίσκεται στο μπροστινό μέρος της συσκευής (fig.1).

Για να το αφαιρέσετε, απασφαλίστε το στόμιο με τη βοήθεια του συνδετήρα και τραβήξτε το.

Στερεώστε το πιαστράκι εξαρτημάτων κάτω από τη λαβή (fig.2) και αποθηκεύστε τα εξαρτήματα εκεί πάνω (fig.2).

Συναρμολογήστε τον τηλεσκοπικό σωλήνα* ή τους σωλήνες επέκτασης*. Ρυθμίστε το επιθυμητό μήκος (fig.3).

Πέλμα το εξάρτημα που επιθυμείτε στο άκρο του σωλήνα (fig.4).

- Για τα χαλιά και τις μοκέτες: χρησιμοποιήστε το πέλμα στη θέση χωρίς βούρτσα ή με βούρτσα Turbo* (τρίχες ζώων).
- Για το παρκέ και τα λεία δάπεδα: χρησιμοποιήστε το πέλμα στη θέση με βούρτσα, ή χρησιμοποιήστε, για καλύτερο αποτέλεσμα, απευθείας το πέλμα παρκέ*.
- Για τις γινιές και τα δυσπρόσιτα σημεία: χρησιμοποιήστε το πέλμα με σχισμή*.
- Για τα έπιπλα: χρησιμοποιήστε το πέλμα για τον καθαρισμό των επίπλων*.

ΠΡΟΣΟΧΗ Να απενεργοποιείτε και να αποσυνδέετε πάντοτε την ηλεκτρική σκούπα από το ρεύμα πριν από την αλλαγή εξαρτημάτων.

2 • Σύνδεση του καλωδίου στο ρεύμα και έναρξη λειτουργίας της συσκευής

Ξετύλιξετε όλο το καλώδιο ρεύματος, συνδέστε την ηλεκτρική σας σκούπα στο ρεύμα και πατήστε τον διακόπτη on/off (fig.5).

ΠΡΟΣΟΧΗ Ποτέ μη χρησιμοποιείτε την ηλεκτρική σκούπα χωρίς σύστημα φιλτραρίσματος (αφρώδες φίλτρο, μικροφίλτρο και φίλτρο).

Ρυθμίστε την ένταση αναρρόφησης με τον μηχανικό διακόπτη έντασης* που βρίσκεται στη λαβή: ανοίξτε το κάλυμμα του διακόπτη ρύθμισης για να ελαττώσετε χειροκίνητα την ένταση της αναρρόφησης, π.χ.: σε ευαίσθητες επιφάνειες... (fig.6).

* Ανάλογα με το μοντέλο, πρόκειται για εξοπλισμούς που είναι ειδικοί σε ορισμένα μοντέλα ή για εξαρτήματα που είναι διαθέσιμα προαιρετικά.

3 • Αποθήκευση και μεταφορά της συσκευής

Μετά από τη χρήση, διακόψτε τη λειτουργία της συσκευής πατώντας τον διακόπτη Λειτουργίας On/Off και απουσυνδέστε τη από το ρεύμα (fig.7). Φυλάξτε το καλώδιο πατώντας τον διακόπτη περιτύλιξης του καλωδίου (fig.8).

Μεταφέρετε με ευκολία την ηλεκτρική σας σκούπα χάρη στη λαβή (10) που διαθέτει. Μη μεταφέρετε τη συσκευή κρατώντας την από τη λαβή του κάδου σκόνης (fig.9).

Όταν αποθηκεύετε την ηλεκτρική σας σκούπα, να τοποθετείτε τον σωλήνα στη θήκη του που βρίσκεται στην πίσω πλευρά της συσκευής (fig.10).

ΚΑΘΑΡΙΣΜΟΣ ΚΑΙ ΣΥΝΤΗΡΗΣΗ

Ο αέρας που αναπνέουμε περιέχει σωματίδια που ενδέχεται να είναι αλλεργιογόνα: οι προνύμφες και τα περιττώματα των ακάρεων, η γύρη, τα αέρια και τα κατάλοιπα ζώων (τριχες, δέρμα, σάλιο, ούρα). Τα πιο λεπτά σωματίδια διεισδύουν σε βάθος στη συσκευή αναρρόφησης ή μπορεί να προκαλέσουν ανάφλεξη και να μεταβάλουν τη λειτουργία αναρρόφησης στο σύνολό της. Τα φίλτρα HEPA (High Efficiency Particulate Air Filter), δηλαδή φίλτρα υψηλής απόδοσης για τα αιωρούμενα σωματίδια, καθιστούν δυνατή τη διατήρηση των πιο λεπτών σωματιδίων. Χάρη στο φίλτρο HEPA, ο αέρας που εξάγεται μέσα στο εξάρτημα είναι πιο υγιεινός από ό,τι ο αέρας που αναρροφήθηκε.

ΣΗΜΑΝΤΙΚΟ Πρέπει πάντα να απενεργοποιείτε και να απουσυνδέετε την ηλεκτρική σκούπα από το ρεύμα πριν από τη συντήρηση ή τον καθαρισμό της. Να ελέγχετε και να καθαρίζετε σε τακτά χρονικά διαστήματα την κεντρική μονάδα της ηλεκτρικής σκούπας και τα εξαρτήματα, καθώς και τα διάφορα φίλτρα.

ΠΡΟΣΟΧΗ Ποτέ μη χρησιμοποιείτε την ηλεκτρική σκούπα χωρίς σύστημα φιλτραρίσματος (αφρώδες φίλτρο, μικροφίλτρο και φίλτρο).

1 • Αδειασμα του κάδου σκόνης (5)

Μετά από κάθε χρήση, να αδειάζετε τον κάδο σκόνης, ως ακολούθως:

Κρατήστε τον κάδο σκόνης από τη λαβή του και τραβήξτε τον (fig.11).

Πατήστε το κουμπί ανοίγματος του κάδου σκόνης (fig.12) και αδειάστε τον (fig.13).

Καθαρίστε το χείλος του κάδου σκόνης με ένα πανί (fig.14).

Τοποθετήστε πάλι τον κάδο σκόνης στη θέση του (fig.15).

ΠΡΟΣΟΧΗ Ποτέ μην υπερβαίνετε τη μέγιστη στάθμη που αναγράφεται πάνω στον κάδο σκόνης.

2 • Καθαρισμός των δακτυλίων στεγανοποίησης του κάδου σκόνης

Αφαιρέστε τον κάδο σκόνης (fig.11). Καθαρίστε τους δακτυλίους στεγανοποίησης του κάδου σκόνης με ένα πανί (fig.14).

Τοποθετήστε πάλι τον κάδο σκόνης (fig.15).

3 • Πλύσιμο του μαύρου αφρώδους φίλτρου (19)

ΣΗΜΑΝΤΙΚΟ Πρέπει να πλένετε το μαύρο αφρώδες φίλτρο κάθε 6 μήνες ή σε κάθε περίπτωση η αναρρόφηση δεν είναι ισχυρή.

Πατήστε το κουμπί ανοίγματος του καπακιού (fig.16). Τραβήξτε το καπάκι προς τα πίσω (fig.17).

Αφαιρέστε το μαύρο αφρώδες φίλτρο (fig.18) και κατόπιν πλύνετε και στεγνώστε το (fig.19). Αφήστε το να στεγνώσει για τουλάχιστον 12 ώρες προτού το τοποθετήσετε πάλι στη θέση του.

ΠΡΟΣΟΧΗ Αφήστε το μαύρο αφρώδες φίλτρο να στεγνώσει εντελώς προτού το επανατοποθετήσετε στη θέση του μέσα στη συσκευή.

Τοποθετήστε το αφρώδες φίλτρο και κλείστε το καπάκι.

4 • Καθαρισμός του μικροφίλτρου (20)

ΣΗΜΑΝΤΙΚΟ Πρέπει να πλένετε το μικροφίλτρο κάθε 3 μήνες.

Πατήστε το κουμπί ανοίγματος του καπακιού (fig.16). Τραβήξτε το καπάκι προς τα πίσω (fig.17). Αφαιρέστε το μαύρο αφρώδες φίλτρο (fig.18) και κατόπιν αφαιρέστε το μικροφίλτρο (fig.20).

Πλύνετε το μικροφίλτρο (fig.21). Αφήστε το να στεγνώσει για τουλάχιστον 12 ώρες προτού το τοποθετήσετε πάλι στη θέση του.

ΠΡΟΣΟΧΗ Αφήστε το μικροφίλτρο να στεγνώσει εντελώς προτού το επαναποθετήσετε στη θέση του μέσα στη συσκευή.

Τοποθετήστε το μικροφίλτρο, μετά το μαύρο αφρώδες φίλτρο και στη συνέχεια κλείστε το καπάκι.

5 • Καθαρισμός του φίλτρου HEPA (17)

ΣΗΜΑΝΤΙΚΟ Εάν μετά από τον καθαρισμό του μαύρου αφρώδους φίλτρου και του μικροφίλτρου, η ηλεκτρική σκούπα δεν λειτουργεί σε ικανοποιητικό επίπεδο, καθαρίστε το φίλτρο HEPA. Να αλλάζετε το φίλτρο HEPA μία φορά ανά έτος.

Απασφαλίστε την σχάρα εξόδου αέρα που βρίσκεται στο πλάι της συσκευής περιστρέφοντας την ελαφρώς προς τα αριστερά (fig.22), και αφαιρέστε την τραβώντας την προς τα επάνω (fig.23).

Αφαιρέστε το φίλτρο HEPA από τη βάση του (fig.24).

Καθαρίστε το φίλτρο HEPA τινάζοντάς το ελαφρώς πάνω από έναν κάδο απορριμμάτων (fig.25).

Τοποθετήστε το πάλι μέσα στη θήκη του. Τοποθετήστε την σχάρα εξόδου αέρα και ασφαλίστε την περιστρέφοντας την ελαφρώς προς τα δεξιά.

ΣΗΜΑΝΤΙΚΟ Εάν το φίλτρο HEPA έχει φθαρεί ή πάθει ζημιά, αντικαταστήστε το. Το φίλτρο HEPA διατίθεται στα εξουσιοδοτημένα κέντρα σέρβις της Rowenta.

6 • Καθαρισμός του διαχωριστή (4)

Ανοίξτε το καπάκι της ηλεκτρικής σκούπας (fig.16-17).

Πατήστε το κουμπί του διαχωριστή (fig.26) και κατόπιν αφαιρέστε το σύστημα διαχωρισμού (fig.27).

Αφαιρέστε τον θάλαμο διαχωρισμού (4c) περιστρέφοντάς τον ελαφρώς προς τα αριστερά (fig.28) και κατόπιν διαχωρίστε τα δύο τμήματα (fig.29).

Αφαιρέστε την εσχάρα διαχωρισμού (4b) (fig.30).

Πλύνετε τα τμήματα (4a+4b+4c) με νερό βρύσης.

Αφήστε τα να στεγνώσουν για 6 ώρες (fig.31).

Τοποθετήστε πάλι στη θέση τους τα τμήματα του συστήματος φιλτραρίσματος (4):

- τοποθετήστε την εσχάρα διαχωρισμού (4b) πάνω στον διαχωριστή (4a) (fig.32)

- τοποθετήστε τον θάλαμο διαχωρισμού (4c) πάνω στα δύο τμήματα (4a+4b) (fig.33-34)

- τοποθετήστε στη συνέχεια όλο το σύστημα διαχωρισμού (4a+4b+4c) μέσα στη συσκευή (fig.35) και κλείστε το καπάκι.

7 • Καθαρισμός της ηλεκτρικής σκούπας

Σκουπίστε την κεντρική μονάδα της συσκευής και τα εξαρτήματα με ένα μαλακό βρεγμένο πανί, και στη συνέχεια σκουπίστε τα με ένα στεγνό πανί.

Πλύνετε τον κάδο σκόνης με νερό βρύσης, και στη συνέχεια σκουπίστε τον με ένα στεγνό πανί.

ΣΗΜΑΝΤΙΚΟ Μη χρησιμοποιείτε απορρυπαντικά, διαβρωτικά ή λιπαντικά προϊόντα. Η διαφάνεια του κάδου σκόνης και/ή του μπροστινού πλαισίου και/ή του καπακιού μπορεί να αλλάξει σε βάθος χρόνου. Αυτό δεν μεταβάλλει την απόδοση της συσκευής.

ΠΡΟΣΟΧΗ Μην πλένετε το καπάκι της ηλεκτρικής σκούπας με νερό βρύσης. Καθαρίστε το με ένα μαλακό βρεγμένο πανί.

ΕΠΙΛΥΣΗ ΠΡΟΒΛΗΜΑΤΩΝ

ΣΗΜΑΝΤΙΚΟ Εάν η ηλεκτρική σκούπα λειτουργεί λιγότερο καλά και πριν από κάθε έλεγχο, απενεργοποιήστε την πατώντας τον διακόπτη λειτουργίας on/off.

Αν η ηλεκτρική σκούπα δεν λειτουργεί πλέον

- Η συσκευή δεν είναι συνδεδεμένη στο ρεύμα.
- Βεβαιωθείτε ότι η συσκευή είναι σωστά συνδεδεμένη στο ρεύμα.

Αν η ηλεκτρική σκούπα δεν απορροφά πλέον

- Κάποιο εξάρτημα, ο σωλήνας, ο εύκαμπτος σωλήνας, ο διαχωριστής (4a), η σχάρα διαχωρισμού αέρα/σκόνης (4b) ή ο θάλαμος διαχωρισμού (4c) έχει φράξει: ξεβουλώστε το εξάρτημα.
- Το μαύρο αφρώδες φίλτρο (19) είναι γεμάτο: καθαρίστε το.
- Το μικροφίλτρο (20) είναι γεμάτο: καθαρίστε το.
- Το φίλτρο HEPA (17) είναι γεμάτο: καθαρίστε το τινάζοντάς το ελαφρώς πάνω από έναν κάδο απορριμμάτων. Εάν το φίλτρο HEPA έχει φθαρεί ή πάθει ζημιά, αντικαταστήστε το.

Εάν η ένταση απορρόφησης της ηλεκτρικής σκούπας μειωθεί αρκετά, εάν η ηλεκτρική σκούπα παράγει θόρυβο ή σφυρίζει

- Κάποιο εξάρτημα, ο σωλήνας, ο εύκαμπτος σωλήνας, ο διαχωριστής (4a), η σχάρα διαχωρισμού αέρα/σκόνης (4b) ή ο θάλαμος διαχωρισμού (4c) έχει φράξει μερικώς: ξεβουλώστε το εξάρτημα.
- Ο κάδος συλλογής σκόνης είναι γεμάτος: αδειάστε τον και καθαρίστε τον.
- Το καπάκι της ηλεκτρικής σκούπας δεν έχει τοποθετηθεί σωστά στη θέση του: κλείστε καλά το καπάκι.
- Ο κάδος σκόνης δεν είναι σωστά τοποθετημένος: τοποθετήστε τον σωστά.
- Ο μηχανικός διακόπτης έντασης* της λαβής είναι ανοικτός: κλείστε τον.

Εάν ο διαχωριστής έχει γεμίσει

- Η σκόνη συγκεντρώνεται μέσα στον θάλαμο διαχωρισμού (4c): βεβαιωθείτε ότι τίποτα δεν φράζει τον αγωγό που βρίσκεται μεταξύ του θαλάμου διαχωρισμού και του κάδου σκόνης. Βεβαιωθείτε ότι τίποτα δεν εμποδίζει τις εισόδους του κάδου σκόνης.
- Υπάρχουν εμπόδια στις εισόδους του κάδου σκόνης: αφαιρέστε τον κάδο σκόνης και αδειάστε τον. Καθαρίστε τους δακτυλίους στεγανοποίησης του κάδου σκόνης.

Εάν το πέλμα μετακινείται με δυσκολία

- Ανοίξτε τον μηχανικό διακόπτη έντασης* της λαβής.









Εάν το καλώδιο δεν επιστρέφει πλήρως

- Το καλώδιο καθυστερεί κατά την επιστροφή του στη βάση: βγάλτε πάλι έξω το καλώδιο και πατήστε το πλήκτρο περιτύλιξης του καλωδίου.

Εάν το πρόβλημα παραμένει, μεταφέρετε την ηλεκτρική σας σκούπα για έλεγχο στο κοντινότερο εξουσιοδοτημένο κέντρο σέρβις της Rowenta. Ανατρέξτε στη λίστα εξουσιοδοτημένων κέντρων σέρβις της Rowenta ή επικοινωνήστε με το κέντρο καταναλωτών της Rowenta (δείτε τα στοιχεία επικοινωνίας στην τελευταία σελίδα).

* Ανάλογα με το μοντέλο, πρόκειται για εξοπλισμούς που είναι ειδικοί σε ορισμένα μοντέλα ή για εξαρτήματα που είναι διαθέσιμα προαιρετικά.

ΠΟΥ ΜΠΟΡΕΙΤΕ ΝΑ ΑΓΟΡΑΣΕΤΕ ΤΑ ΕΞΑΡΤΗΜΑΤΑ

ΕΞΑΡΤΗΜΑΤΑ*	ΧΡΗΣΗ	ΤΟΠΟΘΕΤΗΣΗ ΤΟΥ ΕΞΑΡΤΗΜΑΤΟΣ	ΣΗΜΕΙΑ ΑΓΟΡΑΣ
Εύκαμπτος σωλήνας με λαβή High Control και διακόπτης έντασης 3 θέσεων 	Ρύθμιση της έντασης απορρόφησης, 3 θέσεις: Soft (χαμηλή) - High (υψηλή) - Turbo	Συνδέστε τον εύκαμπτο σωλήνα στην ηλεκτρική σκούπα.	Εξουσιοδοτημένα κέντρα σέρβις της Rowenta (δείτε τη συνημμένη λίστα διευθύνσεων)
Βούρτσα 	Για καθαρισμό των επίπλων.	Προσαρτήστε τη βούρτσα στο άκρο της λαβής.	
Πέλμα με σχισμή 	Για πρόσβαση στις γωνίες και τα δυσπρόσιτα σημεία	Προσαρτήστε το πέλμα με σχισμή ή το τηλεσκοπικό πέλμα με σχισμή στο άκρο της λαβής.	
Πέλμα επίπλων 	Για καθαρισμό των επίπλων.	Προσαρτήστε το πέλμα επίπλων στο άκρο της λαβής ή του σωλήνα.	
Πέλμα παρκέτου 	Για τα ευαίσθητα δάπεδα.	Προσαρτήστε το πέλμα παρκέ στο άκρο του σωλήνα.	
Πέλμα Delta 	Για καθαρισμό των χαλιών, των μοκετών και των λείων δαπέδων.	Προσαρτήστε το πέλμα Delta στο άκρο του σωλήνα.	
Βούρτσα Turbo 	Για αφαίρεση των κλωστών και των τριχών ζώων που έχουν κολλήσει στα χαλιά και τις μοκέτες.	Προσαρτήστε τη βούρτσα Turbo στο άκρο του σωλήνα.	
Μικρή βούρτσα Turbo 	Για καθαρισμό σε βάθος των υφασμάτων επίπλωσης	Προσαρτήστε τη μικρή βούρτσα Turbo στο άκρο του σωλήνα.	

ΠΕΡΙΒΑΛΛΟΝ

• Σύμφωνα με τον ισχύοντα κανονισμό, κάθε συσκευή εκτός χρήσης πρέπει να καθίσταται οριστικά άχρηστη: αποσυνδέστε τη συσκευή από το ρεύμα και κόψτε το καλώδιο προτού απορρίψετε τη συσκευή.



Συμβάλλουμε στην προστασία του περιβάλλοντος!

- ① Η συσκευή σας περιέχει πολλά αξιοποιήσιμα ή ανακυκλώσιμα υλικά.
- ➔ Παραδώστε τη σε ένα κέντρο διαλογής το οποίο θα αναλάβει την επεξεργασία της.

* Ανάλογα με το μοντέλο, πρόκειται για εξοπλισμούς που είναι ειδικοί σε ορισμένα μοντέλα ή για εξαρτήματα που είναι διαθέσιμα προαιρετικά.

ГАРАНТИЙНОЕ ОБСЛУЖИВАНИЕ:

• Данный прибор предназначен исключительно для бытового использования в домашних условиях; использование прибора не по назначению или несоблюдение инструкций по эксплуатации освобождает производителя от всякой ответственности и влечет за собой отказ от гарантийного обслуживания.

• Внимательно прочтите инструкцию по эксплуатации перед тем, как впервые пользоваться прибором: эксплуатация прибора, не соответствующая инструкции, освобождает фирму Rowenta от всякой ответственности.

ПРАВИЛА БЕЗОПАСНОГО ИСПОЛЬЗОВАНИЯ

В целях вашей безопасности данный прибор соответствует применимым нормам и стандартам (директивам, касающимся низкого напряжения, электромагнитной совместимости, окружающей среды и др.).

1 • Рекомендации по использованию

Ваш пылесос является электрическим устройством и должен использоваться в нормальных условиях эксплуатации.

Пользуйтесь прибором и храните его в недоступном для детей месте.

Никогда не оставляйте работающий прибор без присмотра.

Не приближайте чистящую насадку или конец трубки пылесоса к ушам или глазам.

Не используйте пылесос для уборки мокрых поверхностей, жидкостей любого происхождения, горячих веществ, очень мелкой крошки (штукатурки, цемента, пепла и др.), крупных острых осколков (стекла), вредных (растворителей, смывок и др.), агрессивных веществ (кислот, чистящих средств и др.) или воспламеняющихся и взрывоопасных веществ (на основе горючего или спирта).

Ни в коем случае не погружайте прибор в воду, следите за тем, чтобы на него не попадали брызги, не оставляйте его на открытом воздухе.

Не пользуйтесь прибором: если после падения на пол обнаружился видимый повреждение или нарушения в его работе.

В этом случае не разбирайте прибор самостоятельно, а доставьте его в ближайший уполномоченный сервисный центр или обратитесь в отдел обслуживания потребителей фирмы Rowenta (см. контактную информацию на последней странице).

2 • Электрическое питание

Проверьте, что рабочее напряжение пылесоса соответствует напряжению в вашей электросети.

Отключайте прибор от электросети (вынимая из розетки штепсельную вилку, не тяните за шнур): сразу же по окончании эксплуатации, каждый раз перед сменой насадок и перед операциями по чистке и уходу за прибором, а также перед заменой фильтра.

Не пользуйтесь прибором, если поврежден шнур питания. Замену шнура вместе с устройством для его сматывания должен осуществлять только уполномоченный сервисный центр, поскольку, во избежание опасности, для ремонта комплектующих пылесоса требуются специальные инструменты.

3 • Ремонт

Любой ремонт должен осуществляться исключительно специалистами с использованием запасных частей производителя.

Попытка отремонтировать прибор своими силами может представлять опасность для пользователя.

ОПИСАНИЕ

- 1 Крышка пылесоса
- 2 Кнопка открывания крышки
- 3 Передняя панель
- 4 Система фильтрации
 - a Конусный сепаратор, использующий циклонный технологию
 - b Сетка отделения воздуха от пыли
- 5 Контейнер-пылесборник
- 6 Максимальный уровень заполнения контейнера-пылесборника
- 7 Отсек контейнера-пылесборника
- 8 Кнопка открывания контейнера-пылесборника
- 9 Уплотнительные прокладки контейнера-пылесборника
- 10 Ручка для переноски
- 11 Всасывающее отверстие
- 12 Педаль ВКЛ/ВЫКЛ
- 13 Педаль устройства сматывания шнура
- 14 Паз для крепления трубки в положении парковки
- 15 Колесики

- 16 Отсек фильтра HEPA
- 17 Кассета с фильтром HEPA (RS-RT3186)
- 18 Решетка отверстия выхода воздуха
- 19 Черный поролоновый фильтр (RS-RT3184)
- 20 Микрофильтр (RS-RT3185)

Принадлежности

- 21 Гибкий шланг с удлиненной изогнутой ручкой и механическим регулятором мощности всасывания воздуха*
- 22 Щелевая насадка*
- 23 Телескопическая щелевая насадка*
- 24 Щетка*
- 25 Насадка для чистки мебели*
- 26 Приспособление для крепления для насадок*
- 27 Телескопическая трубка*
- 28 Удлинительные трубки*
- 29 Универсальная насадка для полов всех типов*
- 30 Насадка «Delta»*
- 31 Насадка для чистки паркета*
- 32 Турбощетка*
- 33 Мини-турбощетка*

* В зависимости от модели: некоторые модели пылесоса укомплектованы специальными насадками, а для других моделей такие насадки можно приобрести по дополнительному заказу.

ПЕРЕД ПЕРВЫМ ИСПОЛЬЗОВАНИЕМ

1 • Распаковка прибора

Извлеките прибор из упаковки, сохраните гарантийный талон и внимательно прочтите инструкцию по эксплуатации перед тем, как впервые пользоваться прибором.

2 • Советы и предостережения

Перед каждым использованием полностью разматывайте шнур питания. Следите за тем, чтобы он не был защемлен и не попадал на режущие крошки.

В случае использования электрического удлинителя, убедитесь в его безупречном состоянии и в том, что его сечение соответствует мощности вашего пылесоса. Чтобы отключить прибор от электросети, не тяните за шнур питания.

Не тяните за шнур питания для перемещения пылесоса, используйте ручку для переноски. Не тяните за шнур питания или за шланг, чтобы приподнять прибор.

Всегда выключайте пылесос и отключайте его от электросети по окончании эксплуатации. Всегда выключайте пылесос и отключайте его от электросети перед операциями по чистке и уходу.

Прибор не предназначен для использования лицами (включая детей) с пониженными физическими, чувственными или умственными способностями или

при отсутствии у них опыта или знаний, если они не находятся под контролем или не проинструктированы об использовании прибора лицом, ответственным за их безопасность. Дети должны находиться под контролем для недопущения игры с прибором.

Ваш пылесос оборудован системой защиты двигателя от перегрева. В некоторых случаях (при чистке кресел, стульев и др. с помощью изогнутой рукоятки) предохранительное устройство срабатывает, при этом прибор издает непривычный шум, не представляющий никакой опасности. Используйте исключительно принадлежности и фильтры марки Rowenta.

Проверяйте, что все фильтры установлены на место.

Ни в коем случае не используйте пылесос, если не без установлена система фильтрации (поролоновый фильтр, микрофильтр и фильтр).

Не устанавливайте на место поролоновый фильтр или микрофильтр до тех пор, пока они не будут абсолютно сухими.

Если у вас возникнут сложности с приобретением принадлежностей или фильтров к данной модели пылесоса, обратитесь в отдел обслуживания потребителей фирмы Rowenta (см. контактную информацию на последней странице).

ИСПОЛЬЗОВАНИЕ

1 • Сборка пылесоса и установка насадок

Вставьте конец гибкого шланга во всасывающее отверстие, расположенное в передней части прибора (fig.1).

Чтобы отсоединить шланг, нажмите на защелки на его наконечнике и потяните шланг.

Зафиксируйте зажим для насадок под изогнутой рукояткой (fig.2) закрепите на нем насадки (fig.2).

Смонтируйте телескопическую трубку* или удлинительные трубки*. Установите подходящую вам длину (fig.3).

Установите требуемую насадку на конец трубки (fig.4).

- Для чистки ковров и ковровых покрытий: используйте насадку с убранный внутрь щеткой или турбощетку* (для удаления шерсти животных).
- Для уборки паркета и гладких полов: используйте насадку с выдвинутой щеткой, чтобы добиться лучшего результата, или установите насадку для чистки паркета*.
- Для уборки в углах и в труднодоступных местах: пользуйтесь целевой насадкой*.
- Для чистки мебели: пользуйтесь насадкой для чистки мебели*.

ВНИМАНИЕ! Перед тем как сменить насадку, обязательно остановите работу пылесоса и отключите его от электросети.

2 • Подключение к электросети и включение прибора

Размотайте полностью шнур питания, подключите пылесос к электросети и нажмите на педаль ВКЛ/ВЫКЛ (fig.5).

ВНИМАНИЕ! Ни в коем случае не используйте пылесос, если не установлена система фильтрации (поролоновый фильтр, микрофильтр и фильтр).

Отрегулируйте мощность всасывания воздуха с помощью механического регулятора мощности*, расположенного на рукоятке: сдвиньте ползунковый регулятор, открыв доступ воздуха, и вручную уменьшите силу всасывания, например: для чистки поверхностей, требующих бережного обращения и т.д. (fig.6).

* В зависимости от модели: некоторые модели пылесоса укомплектованы специальными насадками, а для других моделей такие насадки можно приобрести по дополнительному заказу.

3 • Хранение и переноска прибора

После окончания использования, выключите пылесос, нажав на педаль ВКЛ/ВЫКЛ, и отключите его от сети (fig.7). Смотайте шнур с помощью педали устройства автоматического сматывания (fig.8).

Для простоты переноски пылесоса используйте ручку (10). Не перемещайте прибор, взявшись за ручку контейнера-пылесборника (fig.9).

Для хранения пылесоса, вставьте трубку в предназначенное для этого гнездо на задней поверхности прибора (fig.10).

ЧИСТКА И УХОД

В воздухе, которым мы дышим, содержатся частицы, являющиеся потенциальными аллергенами: личинки и экскременты клещей, плесень, пыльца, дым и продукты жизнедеятельности животных (шерсть, кожа, слюна, моча). Самые мелкие частицы глубоко проникают в дыхательный аппарат, где они могут вызывать воспаление и приводить к ухудшению дыхательной функции в целом.

Фильтры HEPA (High Efficiency Particulate Air Filter, т.е. Высокоэффективные фильтры для Воздушных Частиц) позволяют удерживать самые мелкие частицы.

Благодаря фильтру HEPA, воздух, снова поступающий в комнату после фильтрации, чище, чем воздух, всасываемый пылесосом.

ВАЖНО Всегда выключайте пылесос и отключайте его от электросети перед операциями по чистке и уходу. Регулярно проверяйте состояние и производите чистку как самого пылесоса, так и его различных фильтров.

ВНИМАНИЕ! Ни в коем случае не используйте пылесос, если не установлена система фильтрации (поролоновый фильтр, микрофильтр и фильтр).

1 • Очистка контейнера-пылесборника(5)

Каждый раз после использования очищайте контейнер-пылесборник следующим образом:

Взявшись за ручку контейнера-пылесборника и потянув, извлеките его из отсека (fig.11).

Нажмите на кнопку открывания контейнера-пылесборника (fig.12), и удалите его содержимое (fig.13).

Протрите края контейнера тканью (fig.14).

Установите контейнер-пылесборник на место (fig.15).

ВНИМАНИЕ! Никогда не превышайте отметку максимального уровня заполнения контейнера для сбора пыли.

2 • Очистка уплотнительных прокладок контейнера-пылесборника

Извлеките контейнер-пылесборник (fig.11). Протрите уплотнительные прокладки контейнера тканью (fig.14).

Установите контейнер-пылесборник на место (fig.15).

3 • Промывка черного поролонового фильтра(19)

ВАЖНО Черный поролоновый фильтр следует промывать каждые 6 месяцев или же в случае ухудшения эффективности работы пылесоса.

Нажмите на кнопку, чтобы открыть крышку пылесоса (fig.16) и откиньте ее назад (fig.17).

Извлеките черный поролоновый фильтр (fig.18), затем промойте и отожмите его (fig.19). Перед тем как установить фильтр на место, дайте ему просохнуть в течение, по меньшей мере, 12 часов.

ВНИМАНИЕ! Давайте черному поролоновому фильтру окончательно высохнуть, перед тем как устанавливать его на место в пылесос.

Установите черный поролоновый фильтр на место и закройте крышку.

4 • Очистка микрофильтра (20)

ВАЖНО Микрофильтр следует промывать каждые 3 месяцев.

Нажмите на кнопку, чтобы открыть крышку пылесоса (fig.16) и откиньте ее назад (fig.17).

Извлеките сначала черный поролоновый фильтр (fig.18), а затем – микрофильтр (fig.20).

Промойте микрофильтр (fig.21). Перед тем как установить микрофильтр на место, дайте ему просохнуть в течение, по меньшей мере, 12 часов.

ВНИМАНИЕ! Давайте микрофильтру как следует высохнуть, перед тем как устанавливать его на место в пылесос.

Установите на место микрофильтр, затем черный поролоновый фильтр и закройте крышку.

5 • Очистка фильтра HEPA (17)

ВАЖНО Если после очистки черного поролонового фильтра и микрофильтра эффективность пылесоса не достигла своего нормального уровня, необходимо почистить фильтр HEPA. В остальных случаях, фильтр HEPA следует чистить один раз в год.

Откройте решетку отверстия выхода воздуха, расположенного на боковой поверхности прибора, слегка повернув влево (fig.22), и снимите ее, потянув на себя (fig.23).

Извлеките из отсека фильтр HEPA (fig.24). **Очистите фильтр HEPA легкими постукиваниями, держа его над ведром для мусора.** (fig.25). Установите фильтр на место в предназначенный для него отсек. Установите на место и закройте решетку отверстия выхода воздуха, слегка повернув ее вправо.

ВАЖНО В случае повреждения фильтра HEPA его необходимо заменить. Фильтр HEPA можно приобрести в уполномоченном сервисном центре.

6 • Очистка сепаратора (4)

Откройте крышку пылесоса (fig.16-17).

Нажмите на кнопку сепаратора (fig.26), затем извлеките систему фильтрации (fig.27).

Извлеките контейнер сепарации (4c), слегка повернув его влево (fig.28), затем разъедините составные элементы (fig.29).

Извлеките сетку улавливания пыли (4b) (fig.30).

Промойте все детали (4a+4b+4c) под краном.

Оставьте их сохнуть в течение 6 часов (fig.31).

Установите элементы системы фильтрации (4) на место:

- зафиксируйте сетку улавливания пыли (4b) на сепараторе (4a) (fig.32)

- присоедините контейнер сепарации (4c) к собранному элементу (4a+4b) (fig.33-34)

- затем установите систему фильтрации (4a+4b+4c) на место в пылесос (fig.35) и закройте крышку.

7 • Чистка пылесоса

Протрите корпус прибора и принадлежности влажной мягкой тканью, а затем - сухой тканью.

Промойте контейнер-пылесборник под краном, затем протрите сухой тканью.

ВАЖНО Не используйте для чистки агрессивные или абразивные моющие средства. Степень прозрачности контейнера для сбора пыли, передней панели и/или крышки со временем может измениться, что никоим образом не скажется на эффективности работы прибора.

ВНИМАНИЕ! Мыть крышку пылесоса под краном не разрешается. Протирайте ее с помощью влажной мягкой ткани.

УСТРАНЕНИЕ НЕПОЛАДОК

ВАЖНО В случае ухудшения качества работы пылесоса, прежде чем осмотреть прибор, выключите его, нажав на педаль ВКЛ/ВЫКЛ.

Если пылесос не включается

- Прибор не подключен к электросети. Убедитесь в том, что пылесос правильно подключен.

Если пылесос не всасывает воздух

- Засорились насадка, трубка, гибкий шланг, сепаратор (4а), сетка отделения воздуха от пыли (4б) или контейнер сепарации (4с): удалите застрявший мусор.
- Забит фильтр (19): очистите его.
- Забит микрофильтр (20): очистите его.
- Забит фильтр HEPA (17): очистите его, держа его над ведром для мусора и постукивая по нему. В случае повреждения фильтра HEPA его необходимо заменить.

Если снизилась мощность всасывания, пылесос издает при работе шум или свист

- Частично засорились насадка, трубка, гибкий шланг, сепаратор (4а), сетка отделения воздуха от пыли (4б) или контейнер сепарации (4с): удалите застрявший мусор.
- Контейнер-пылесборник заполнен: удалите содержимое и промойте контейнер.
- Неправильно установлена крышка пылесоса: как следует закройте крышку.
- Неправильно установлен контейнер-пылесборник: установите его надлежащим образом.
- Открыт механический регулятор мощности всасывания воздуха* на рукоятке: закройте его.

В случае наполнения сепаратора

- Частички пыли накапливаются в контейнере сепарации (4с): убедитесь, что канал между контейнером сепарации и контейнером-пылесборником ничем не засорен. Убедитесь, что входные отверстия контейнера-пылесборника ничем не засорены.
- Засорились входные отверстия контейнера-пылесборника: извлеките контейнер-пылесборник и удалите его содержимое. Почистите уплотнительные прокладки контейнера-пылесборника.

Если чистящая насадка перемещается с трудом

Откройте механический регулятор мощности всасывания воздуха* на рукоятке.









Если не до конца сматывается шнур питания

- Сматывание шнура замедляется на входе в отсек для его хранения: размотайте шнур заново и нажмите на педаль сматывающего механизма.

Если устранить неполадки не удастся, доставьте ваш пылесос в ближайший уполномоченный сервисный центр фирмы Rowenta. Ознакомьтесь со списком уполномоченных сервисных центров фирмы Rowenta или же обратитесь в отдел обслуживания потребителей фирмы Rowenta (см. контактную информацию на последней странице).

* В зависимости от модели: некоторые модели пылесоса укомплектованы специальными насадками, а для других моделей такие насадки можно приобрести по дополнительному заказу.

ПРИОБРЕТЕНИЕ ПРИНАДЛЕЖНОСТЕЙ

ПРИНАДЛЕЖНОСТИ*	ПРИМЕНЕНИЕ	УСТАНОВКА	МЕСТА ПРОДАЖИ
Гибкий шланг с рукояткой «High Control» и регулятором мощности всасывания с 3 положениями 	Для регулировки мощности всасывания воздуха, 3 положения: Soft (малая) – High (высокая) – Turbo (Турбо)	Подсоедините гибкий шланг к пылесосу.	Уполномоченные сервисные центры фирмы Rowenta (см. прилагаемый список с адресами)
Щетка 	Для чистки мебели.	Наденьте щетку на конец рукоятки.	
Щелевая насадка 	Для уборки в углах и в труднодоступных местах.	Наденьте щелевую или телескопическую щелевую насадку на конец рукоятки.	
Насадка для чистки мебели 	Для чистки мебели.	Наденьте насадку для чистки мебели на конец рукоятки или трубки.	
Насадка для чистки паркета 	Для уборки полов, требующих бережного обращения.	Наденьте насадку для чистки паркета на конец трубки.	
Насадка «Delta» 	Для чистки ковров, ковровых покрытий и гладких полов.	Наденьте насадку «Delta» на конец трубки.	
Турбощетка 	Для удаления ниток и шерсти животных с ковров и ковровых покрытий.	Наденьте турбощетку на конец трубки.	
Мини-турбощетка 	Для глубокой чистки мебельной обивки	Наденьте мини-турбощетку на конец трубки.	

ЗАЩИТА ОКРУЖАЮЩЕЙ СРЕДЫ

• В соответствии с действующим законодательством, все приборы, вышедшие из употребления, должны быть приведены в состояние окончательной непригодности: прежде чем выбросить устройство, отсоедините и срежьте шнур питания.



Участвуйте в охране окружающей среды!

① Ваш прибор содержит многочисленные комплектующие, изготовленные из ценных или могущих быть использованными повторно материалов.

➔ Сдайте его в пункт приема для последующей обработки.

* В зависимости от модели: некоторые модели пылесоса укомплектованы специальными насадками, а для других моделей такие насадки можно приобрести по дополнительному заказу.

ГАРАНТІЙНЕ ОБСЛУГОВУВАННЯ

• Цей прилад призначений виключно для побутового застосування в домашніх умовах; виробник не несе жодної відповідальності за наслідки використання приладу в непередбачених цілях або використання, що не відповідає інструкції з експлуатації, гарантійне обслуговування на такі випадки не поширюється.

ПРАВИЛА БЕЗПЕКИ

Заради вашої безпеки цей прилад відповідає застосовним нормам та стандартам (директивам щодо низької напруги, електромагнітної сумісності, навколишнього середовища тощо).

1 • Умови використання

Ваш пилосос є електричним пристроєм, користуватися ним слід за нормальних робочих умов.

Користуйтеся приладом і зберігайте його поза досяжністю дітей.

Ніколи не залишайте ввімкнутий прилад без нагляду.

Не наближайте насадки або кінець трубки до очей ту вух.

Забороняється використовувати пилосос для прибирання мокрих поверхонь, для збирання рідини будь-якого походження, гарячих речовин, надто тонкого пилю (штукатурки, цементу, попелу тощо), великих гострих осколків (скла), шкідливих речовин (розчинників, сполучень для видалення покриття тощо), агресивних речовин (кислот, очищувальних засобів тощо) або займихтих та вибухових речовин (на основі пального або спирту).

Ніколи не занурюйте пристрій у воду, оберігайте його від потрапляння води, на залишайте на відкритому повітрі.

Не користуйтеся приладом: якщо після його падіння на підлогу виявилися видимі ознаки пошкодження або несправності у роботі. У такому випадку не відкривайте пристрій самостійно, але відправте

• Уважно прочитайте інструкцію перед тим, як вперше користуватися приладом: фірма Rowenta не несе жодної відповідальності за наслідки використання приладу, що не відповідає інструкції.

його до уповноваженого сервісного центру фірми Rowenta (див. контактну інформацію на останній сторінці).

2 • Електричне живлення

Перевірте, щоб робоча напруга пилососу збігалася з напругою у вашій електромережі.

Відключайте прилад від електромережі, не тягучи при цьому за шнур живлення, а виймаючи безпосередньо вилку з розетки: Одразу по закінченні роботи, кожного разу перед зміною насадок, а також перед операціями з чищення та догляду або заміни фільтра.

Не користуйтеся приладом, якщо пошкоджено шнур живлення Шнур живлення разом із пристроєм для його автоматичного змотування повинен замінюватися тільки в уповноваженому сервісному центрі, тому що, заради уникнення небезпеки, будь-який ремонт необхідно здійснювати за допомогою спеціального інструменту.

3 • Ремонт

Ремонт повинні проводити тільки фахівці, з використанням запасних частин виробника.

Самостійна спроба відремонтувати прилад може виявитися небезпечною для споживача.

ОПИС

- 1 Кришка пилососу
- 2 Кнопка відкриття кришки
- 3 Передня панель
- 4 Система фільтрації
 - a Конусний сепаратор, що використовує циклонну технологію
 - b Сітка відокремлювання повітря від пилю с Контейнер сепарації
- 5 Контейнер-пилосбірник
- 6 Максимальний рівень заповнення контейнера-пилосбірника
- 7 Відсік контейнера-пилосбірника
- 8 Кнопка відкриття контейнера-пилосбірника
- 9 Ущільнювальні прокладки контейнера-пилосбірника
- 10 Ручка для транспортування
- 11 Отвір всмоктування
- 12 Педаль увімкнення/вимкнення
- 13 Педаль автоматичного змотування шнура живлення
- 14 Паз для фіксації трубки під час паркування
- 15 Ролики
- 16 Відсік для фільтра HEPA

- 17 Касета з фільтром HEPA (RS-RT3186)
- 18 Решітка отвору виходу повітря
- 19 Чорний пористий фільтр (RS-RT3184)
- 20 Мікрофільтр (RS-RT3185)

Приналежності

- 21 Гнучкий шланг із подовженою рукояткою та з регулятором потужності всмоктування повітря*
- 22 Щілинна насадка*
- 23 Телескопічна щілинна насадка*
- 24 Щітка*
- 25 Насадка для чищення меблів*
- 26 Пристрій для кріплення приладдя*
- 27 Телескопічна трубка*
- 28 Подовжувальні трубки*
- 29 Універсальна насадка для підлог будь-якого типу*
- 30 Насадка «Delta»*
- 31 Насадка для чищення паркету*
- 32 Турбощітка*
- 33 Міні-турбощітка*

*В залежності від моделі:

Це є, або приладдя для певних моделей, або ж приладдя, яке можна придбати додатково.

ПЕРЕД ПЕРШИМ ВИКОРИСТАННЯМ

1 • Розпакування

Перед тим як користуватись пристроєм вперше, зніміть пакувальні матеріали та уважно прочитайте інструкцію з експлуатації; зберігайте ваш гарантійний талон.

2 • Поради та застереження

Перед кожним використанням розмотуйте повністю шнур живлення. Стежте за тим, щоб він не зачіплявся та не потрапляв на гострі ребра.

У разі застосування електричного подовжувача, переконайтеся у його в бездоганному стані, а також перевірте, чи відповідає його переріз потужності вашого пилососу. Щоб відключити прилад від електромережі, не тягніть за шнур живлення.

Не тягніть за шнур живлення для переміщення пилососу – пристрій слід пересувати за допомогою призначеною для цього ручки для транспортування. Не тягніть ані за шнур живлення, ані за шланг для піднімання приладу.

Після закінчення використання завжди вимикайте пилосос і відключайте його від електромережі. Завжди вимикайте прилад та відключайте його від електромережі перед здійсненням будь-яких операцій з чищення й догляду.

Цей прилад не повинен використовуватись особами (в тому числі дітьми), які мають обмежені фізичні, чуттєві чи розумові можливості або не мають потрібного досвіду чи знань, якщо особа, відповідальна за їхню безпеку, не здійснює за ними нагляду або попередньо не дала вказівок щодо використання приладу. Слід наглядати за дітьми, щоб вони не гралися з приладом.

Ваш пилосос обладнано системою захисту двигуна від перегріву. У деяких випадках (при чищенні рукояткою крісел, стільців тощо), спрацює запобіжний пристрій, при цьому прилад може видавати незвичайний шум, який не становить небезпеки.

Використовуйте виключно приладдя й фільтри марки Rowenta.

Переконайтеся в тому, що всі фільтри встановлені на місце.

У жодному разі не користуйтеся пилососом, якщо не встановлено систему фільтрації (пористий фільтр, мікрофільтр та фільтр).

У жодному разі не встановлюйте на місце пористий фільтр та мікрофільтр, доки вони повністю не висохнуть.

Якщо ви знаєте труднощі у придбанні приладдя й фільтрів для вашої моделі пилососу, звертайтеся до відділу обслуговування споживачів фірми Rowenta (див. контактну інформацію на останній сторінці).

ВИКОРИСТАННЯ

1 • Збирання приладу

Приєднайте кінець шланга до отвору всмоктування в передній частині приладу (fig.1).

Щоб зняти шланг, від'єднайте його кінець, натиснувши на заскочки, і потягніть.

Установіть на рукоятку пристрій для кріплення приладдя (fig.2) і зафіксуйте на ньому насадки (fig.2).

Складіть телескопічну трубку* або подовжувальні трубки*. Встановіть бажану довжину (fig.3).

Припасуйте на кінець трубки потрібну насадку (fig.4).

• Для чищення килимів та килимового покриття: використовуйте насадку з прибраною всередину щіткою або турбощіткою* (для збирання шерсті тварин).

• Для чищення паркету та гладкої підлоги: використовуйте насадку з висунутою щіткою або, для отримання кращого результату, встановлюйте насадку для чищення паркету*.

• Для прибирання в кутках, щілинах та важкодоступних місцях: використовуйте щілинну насадку*.

• Для чищення меблів: використовуйте насадку для меблів*.

УВАГА! Перед зміною насадки обов'язково припиняйте роботу пилососу й відключайте його від електромережі.

2 • Підключення шнура живлення та ввімкнення приладу

Розмотайте повністю шнур живлення, підключіть пилосос до електромережі й натисніть педаль увімкнення/вимкнення (fig.5).

УВАГА! У жодному разі не користуйтеся пилососом, якщо не встановлено систему фільтрації (пористий фільтр, мікрофільтр та фільтр).

Відрегулюйте потужність всмоктування повітря за допомогою механічного регулятора* на рукоятці: відкритий клапан повзункового регулятора та встановіть придатну потужність всмоктування вручну, наприклад: при чищенні поверхонь, які потребують бережливого ставлення тощо (fig.6).

*В залежності від моделі:

Це є, або приладдя для певних моделей, або ж приладдя, яке можна придбати додатково.

3 • Зберігання й транспортування приладу

Після закінчення користування приладом зупиніть його роботу, натиснувши на педаль увімкнення/вимкнення, і відключіть прилад від електромережі (fig.7). Змотайте шнур за допомогою призначеної для його автоматичного змотування педалі (fig.8).

Для простоти переміщення пілососу використовуйте ручку для транспортування (10). Не транспортуйте прилад, тримаючи його за ручку контейнера-пілозбірника (fig.9).

Прибираючи пілосос, вставте трубку в призначений для паркування паз, розташований на задній поверхні приладу (fig.10).

ЧИЩЕННЯ Й ДОГЛЯД

Повітря, яким ми дихаємо, містить у своєму складі речовини, що можуть виявитися алергенними: личинки й екскременти кліщів, плісень, пилок, дим та продукти життєдіяльності тварин (вовна, шкіра, сліна, сеча). Частки цих речовин найменшого розміру, внаслідок глибокого проникнення в органи дихання, можуть викликати їх запалення, а також завдати шкоди дихальній системі загалом.

Фільтри HEPA (High Efficiency Particulate Air Filter, тобто фільтри для високоефективного очищення повітря від часточок) дозволяють затримати навіть найдрібніші пилові частки.

Завдяки застосуванню фільтра HEPA, повітря повертається у приміщення чистішим порівняно з тим, що всмоктується приладом.

УВАГА Завжди вимикайте прилад та відключайте його від електромережі перед здійсненням будь-яких операцій з чищення й догляду. Регулярно перевіряйте стан і здійснюйте чищення як самого пілососу, так і його різних фільтрів.

УВАГА! У жодному разі не користуйтеся пілососом, якщо не встановлено систему фільтрації (пористий фільтр, мікрофільтр та фільтр).

1 • Випорожнення контейнера-пілозбірника (5)

Кожного разу після закінчення використання випорожнюйте контейнер-пілозбірник наступним чином:

Візьміть контейнер за ручку і, потягнувши, вийміть його (fig.11).

Натисніть кнопку відкриття контейнера-пілозбірника (fig.12) і випорожніть його уміст (fig.13).

Протріть край контейнера тканиною (fig.14).

Установіть контейнер-пілозбірник на місце (fig.15).

УВАГА Ніколи не перевищуйте максимальний рівень, зазначений на контейнері для збору пилу.

2 • Чищення ущільнювальних прокладок контейнера-пілозбірника

Вийміть контейнер-пілозбірник (fig.11). Протріть ущільнювальні прокладки контейнера тканиною (fig.14).

Установіть контейнер-пілозбірник на місце (fig.15).

3 • Промивання чорного пористого фільтра (19)

ВАЖЛИВО Чорний пористий фільтр слід промивати кожні 6 місяців або в разі погіршення ефективності роботи приладу.

Натисніть кнопку, щоб відкрити кришку пілососу (fig.16) і відкиньте її назад (fig.17).

Вийміть чорний пористий фільтр (fig.18), потім промийте його й віджміть (fig.19). Перед тим як встановити фільтр на місце, дайте йому просохнути принаймні протягом 12 годин.

УВАГА! Давайте чорному пористому фільтру повністю висохнути перед тим, як встановити його на місце.

Установіть чорний пористий фільтр на місце й закрийте кришку.

4 • Чищення мікрофільтра (20)

ВАЖЛИВО Мікрофільтр слід промивати кожні 3 місяців.

Натисніть кнопку, щоб відкрити кришку пилососу (fig.16). І відкиньте її назад (fig.17). Вийміть спочатку чорний пористий фільтр (мал.18), а після цього - мікрофільтр (fig.20). Промийте мікрофільтр (fig.21). Перед тим як встановити мікрофільтр на місце, дайте йому просохнути принаймні протягом 12 годин.

УВАГА! Давайте мікрофільтру повністю висухнути перед тим, як встановлювати його на місце.

Установіть на місце мікрофільтр, потім чорний пористий фільтр і закрийте кришку.

5 • Чищення фільтра HEPA (17)

ВАЖЛИВО Якщо після чищення чорного пористого фільтра та мікрофільтра якість роботи вашого пилососу залишилося незадовільним, здійсніть чищення фільтра HEPA. В усіх інших випадках фільтр HEPA слід чистити один раз на рік.

Відкрийте решітку отвору виходу повітря, яке знаходиться на боковій поверхні приладу, трохи повернувши її вліво (fig.22), і зніміть, потягнувши її до себе (fig.23). Вийміть фільтр HEPA з його відсіку (fig.24). **Почистіть фільтр HEPA, легенько постукавши по ньому, над відром для сміття (fig.25).** Установіть фільтр на місце до призначеного для нього відсіку. Установіть на місце решітку отвору виходу повітря й заблокуйте, трохи повернувши її вправо.

ВАЖЛИВО У разі пошкодження фільтра HEPA, його слід замінити. Фільтр HEPA можна придбати в уповноважених сервісних центрах.

6 • Чищення сепаратора (4)

Відкрийте кришку пилососу (fig.16-17). Натисніть кнопку сепаратора (fig.26) і вийміть систему фільтрації (fig.27). Вийміть контейнер сепарації (4с), злегка повернувши його вліво (fig.28), потім роз'єднайте складові елементи (fig.29). Зніміть сітку відокремлювання повітря від пилу (4b) (fig.30). Промийте всі деталі (4а+4b+4с) під краном. Залишіть їх сушитися протягом 6 годин (fig.31). Установіть систему фільтрації (4) на місце:
- зафіксуйте сітку відокремлювання пилу (4b) на сепараторі (4а) (fig.32)
- припасуйте контейнер сепарації (4с) до зібраних елементів (4а+4b) (fig.33-34)
- встановіть систему фільтрації (4а+4b+4с) всередину приладу (fig.35) і закрийте кришку.

7 • Чищення пилососу

Протріть корпус приладу і приладдя м'якою вологою тканиною, потім витріть сухою тканиною. Промийте контейнер-пилосбірник під краном, а потім протріть його сухою тканиною.

УВАГА Не використовуйте агресивні або абразивні засоби для чищення приладу. З часом ступінь прозорості контейнеру для збору пилу, передньої панелі та/або кришки може змінитися, що не впливатиме на ефективність роботи приладу.

УВАГА! Мити кришку пилососу під краном забороняється. Протирайте її м'якою вологою тканиною.

УСУНЕННЯ НЕСПРАВНОСТЕЙ

УВАГА При погіршені якості роботи пиლოსосу, перед тим як оглядати прилад, одразу зупиніть його роботу, натиснувши на педаль увімкнення/вимкнення.

Якщо пиლოსос не вмикається

- Прилад не підключений до електромережі. Перевірте правильність підключення приладу.

Якщо пиლოსос не всмоктує повітря

- Засмічено насадку, трубку, гнучкий шланг, сепаратор (4а), сітку відокремлювання повітря від пилу (4b) або контейнер сепарації (4с): видаліть застрягле сміття.
- Чорний пористий фільтр (19) переповнений: очистіть його.
- Мікрофільтр (20) переповнений: очистіть його.
- Фільтр HEPA (17) переповнений: очистіть його, легенько постукавши, над відром для сміття. У разі пошкодження фільтра HEPA, його слід замінити.

Якщо знизилась ефективність всмоктування, пиლოსос при роботі видає шум, свистить

- Частково засмічено насадку, трубку, гнучкий шланг, сепаратор (4а), сітку відокремлювання повітря від пилу (4b) або контейнер сепарації (4с): видаліть застрягле сміття.
- Контейнер для збору пилу заповнений: випорожніть і помийте його.
- Неправильно встановлено кришку пиლოსосу: закрийте кришку як слід.
- Неправильно встановлено контейнер-пилосбірник. встановіть його належним чином.
- Механічний регулятор потужності* на рукоятці знаходиться у відкритому положенні: закрийте його.

У разі наповнення сепаратора

- Частки пилу накопичуються в контейнері сепарації (4с): перевірте, чи не забитий канал між контейнером сепарації та контейнером для збору пилу. Переконайтеся в тому, що не засмічені вхідні отвори контейнеру для збору пилу.
 - Засмітилися вхідні отвори контейнеру-пилосбірнику: Вийміть контейнер-пилосбірник і випорожніть його.
- Почистіть ущільнювальні прокладки контейнера-пилосбірника.

Якщо важко переміщувати насадку для прибирання

- Відкрийте механічний регулятор потужності*, розташований на рукоятці.

Якщо шнур живлення не втягується до кінця









- Рух шнура при змотуванні уповільнюється: витягніть знов шнур і натисніть на педаль автоматичного змотування шнура.

Якщо усунути проблему не вдається, віднесіть ваш пиლოსос до найближчого уповноваженого сервісного центру фірми Rowenta. Ви можете ознайомитися зі списком уповноважених сервісних центрів або звернутися до відділу обслуговування споживачів фірми Rowenta (див. контактну інформацію на останній сторінці).

*В залежності від моделі:

Це є, або приладдя для певних моделей, або ж приладдя, яке можна придбати додатково.

ПРИДБАННЯ ПРИЛАДДЯ

ПРИНАЛЕЖНОСТІ*	ЗАСТОСУВАННЯ	ВСТАНОВЛЕННЯ ПРИНАЛЕЖНОСТІ	МІСЦЕ ПРОДАЖУ
Шланг з подовженою рукояткою «High Control» та механічним регулятором потужності всмоктування з 3 положеннями 	Для регулювання потужності всмоктування повітря, 3 положення: Soft (низька) – High (висока) – Turbo (турбо)	Приєднайте гнучкий шланг до пілососу.	Уповноважені сервісні центри фірми Rowenta (див. наведений список з адресами)
Щітка 	Для чищення меблів.	Встановіть щітку на кінець рукоятки.	
Насадка для чищення меблів 	Для чищення меблів.	Встановіть насадку для чищення меблів на кінець рукоятки або трубки.	
Насадка для чищення паркету 	Для чищення підлог, які потребують бережливого ставлення.	Встановіть насадку для чищення паркету на кінець трубки.	
Насадка для чистки паркета 	Для уборки полов, требуючих бережного оброблення.	Встановіть насадку для чищення паркету на кінець трубки.	
Насадка «Delta» 	Для чищення килимів, килимових покриттів та гладкої підлоги.	Встановіть насадку «Delta» на кінець трубки.	
Турбощітка 	Для видалення ниток і шерсті тварин з килимів та килимових покриттів.	Встановіть турбощітку на кінець трубки.	
Міні-турбощітка 	Для глибокого чищення оббивки меблів.	Встановіть міні-турбощітку на кінець трубки.	

Охорона навколишнього середовища



Відповідно до чинного законодавства, після закінчення строку служби всі прилади повинні набувати цілком непридатного до використання стану: відключіть та зріжте шнур живлення перед тим, як викинути прилад.

- Беріть участь в охороні навколишнього середовища!
- ① Ваш прилад містить численні комплектні, вироблені з цінних або придатних для перероблення з метою їх подальшого використання матеріалів.
- ➔ Здайте його в пункт приймання для здійснення подальшої переробки.

*В залежності від моделі:

Це є, або приладдя для певних моделей, або ж приладдя, яке можна придбати додатково.

质量保证

• 本产品设计仅供家庭使用，任何不适当使用或因不符合本使用说明而引起的故障，本公司概不负责且不在保修范围内。

• 首次使用前，请仔细阅读本使用说明书。

安全注意事项

为了您的安全，本产品符合现行标准和法规（低电压、电磁兼容、环保等）

1 • 使用条件

- 吸尘器属电器产品：必须在正常操作环境下使用。
- 吸尘器的使用和存放必须远离儿童。
- 切勿使吸头或吸管末端接近眼、耳等部位。
- **切勿使用吸尘器抽吸潮湿表面、各种液体、高温物质、超细物质（如石灰、水泥、灰烬、碳粉等）、大块尖锐碎片（玻璃）、危险物品（如溶剂、除垢剂等）、化学物质（如酸性物质、清洁剂等）、易燃及易爆物品（汽油、酒精类产品）。**
- 切勿将吸尘器浸入水中或被水溅湿，也不可将其置于室外。
- 吸尘器意外坠落，有损坏痕迹或不能正常运作时，请勿使用吸尘器。
- 如遇以上情况，请勿自行拆开机器，应将其送至本公司认可的客户服务中心进行维修。（参见特约维修点一览表）。

2 • 电源

- 须确保吸尘器铭牌上的额定电源电压与供电电源电压相符。
- 每次使用后、保养或清洁前，更换附件或过滤装置前，请务必确认关闭吸尘器并拔出电源插头，拔出电源插头时不可拉拽电源线。
- 如电源线受损，请勿继续使用本产品。任何情况下，吸尘器的电源线及回卷装置均须由公司认可的客户服务中心进行更换。因为修理作业需要特殊工具，否则可能造成危险。

3 • 维修

- 维修工作必须由专业人员进行，并使用原厂配件。
- 使用者如自行修理，可能造成危险。

产品各部位名称

- 1 吸尘器顶盖
- 2 顶盖开启按键
- 3 前仓
- 4 离心分离系统
 - a 锥型分离器
 - b 空气/灰尘分离网
 - c 分离仓
- 5 集尘仓
- 6 集尘仓最大集尘量指示线
- 7 集尘仓存放槽
- 8 集尘仓开启按键
- 9 集尘仓垫圈
- 10 手柄
- 11 吸口
- 12 电源开关踏板
- 13 电源线卷绕踏板
- 14 吸管存放插槽
- 15 滑轮
- 16 HEPA过滤装置支架
- 17 HEPA过滤装置（RS-RT3186）

- 18 空气出口栅
- 19 黑色泡沫滤网（RS-RT3184）
- 20 活性微尘滤网（RS-RT3185）

附件:

- 21 软管（带吸力控制滑键的长手柄）*
- 22 缝隙吸头*
- 23 超长缝隙吸头*
- 24 毛刷*
- 25 扁平吸头*
- 26 附件支架*
- 27 金属伸缩管*
- 28 加长管*
- 29 两用地面吸头*
- 30 三角吸头*
- 31 地板专用吸头*
- 32 涡轮刷*
- 33 小型涡轮刷*

* 根据型号：
星号表示该配件仅配备某些型号，或者该配件属于可选择性产品

首次使用前

1 • 打开包装

从包装箱中取出吸尘器及配件。首次使用前，请仔细阅读本使用说明书。

2 • 使用建议及注意事项

每次使用前，请将电源线完全拉出。切勿让电源线接触、更不要将其拉拽经过锋利物体的边缘。

若使用延长线，应确保其性能良好，且与吸尘器功率相符。拔出电源插头时不可拉拽电源线。

移动吸尘器时必须握住吸尘器把手，不可拉拽电源线，也不可拉拽电源线以提起吸尘器。

每次使用后、保养或清洁前，请务必确认关闭吸尘器并拔下电源插头。

本产品不适用于身体、感官或智力上有缺陷的人士或缺乏经验和常识的人士（包括儿童），除非有他人能确保其安全，对其进行监督，并提前说明使用方法。须确保儿童不将本产品用于玩耍。

本机器配有电机过热保护装置。在某些使用状态下（如扶手椅或座椅吸尘时），过热保护装置会自动启动，同时伴有噪音，此属正常现象。

必须使用由原厂提供的附件及过滤装置。

确认所有过滤装置都已正确装配。

在未安装滤网及过滤装置的情况下严禁使用吸尘器。

待滤网完全干燥后方可重新装回原处。

如无法方便购买附件及过滤装置，请联系本公司认可的客户服务中心。（参见特约维修点一览表）。

产品使用

1 • 吸尘器组装

将软管插入吸口（图1）。

如需拆卸此软管，按下按钮以拔出软管。

将附件支架固定在吸管上（图2），并将附件插在附件支架上（图2）。

装配金属伸缩管或加长管，并调节至所需长度（图3）。

选择合适的吸头，装配在吸管的另一端（图4）。

- 清洁地毯和地毯：选择毛刷缩进状态或涡轮刷* -（动物毛发）。
- 清洁光滑或木质地板：选择毛刷伸出状态或地板专用吸头*。
- 清洁角落或缝隙：选择缝隙吸头*。
- 清洁家具：选择扁平吸头*。

重要！ 更换附件前，请务必确认已关闭吸尘器并拔下电源插头。

2 • 吸尘器使用

将电源线全部拉出，接通电源，按下电源开关踏板（图5）。

重要！ 在未安装过滤装置的情况下严禁使用吸尘器。

推滑软管*长手柄上的吸力控制滑键，选择合适的吸力大小；打开以减小吸力，如：易受损的表面吸尘时（图6）。

3 • 收藏及移动

使用后，按下电源开关踏板以关闭吸尘器，并拔下电源。（图7）

按下电源线卷绕踏板，以收回电源线。（图8）

此吸尘器设计有移动用把手，方便移动。请勿使用集尘仓把手移动吸尘器。

此吸尘器设计有移动用把手，方便移动。请勿使用集尘仓把手移动吸尘器（图9）。

储藏吸尘器时，可将吸管插入吸管存放插槽内（图10）。

* 根据型号：
星号表示该配件仅配备某些型号，或者该配件属于可选择性产品

清洁与维护

我们呼吸的空气中可能含有各种过敏性污染物，如幼虫死骸及其排泄物、花粉、烟味及宠物细菌（毛发、皮屑、唾液和尿液）等。这些细小微尘可渗入到人体呼吸系统，引发呼吸疾病、损害肺部。

HEPA高效抗菌微尘过滤装置可高效过滤微尘，有效阻挡极细小微尘。

使用HEPA高效抗菌微尘过滤装置，吸尘器释放出的空气更健康、怡人。

重要！ 保养与清洁前请务必确认已关闭吸尘器并拔下电源插头。请经常检查和清洁吸尘器及过滤装置。

重要！ 在未安装过滤装置的情况下严禁使用吸尘器。

1 · 清空集尘仓 (5)

每次使用后，请按以下步骤清空集尘仓：

握住集尘仓把手，取下集尘仓（图11）。按下集尘仓开启按键（图12），打开并清空集尘仓（图13）。

将集尘仓边缘擦拭干净。（图14）

将集尘仓装回原处。（图15）

重要！ 请勿让灰尘超过集尘仓最大集尘量指示线

2 · 清洁集尘仓垫圈

取下集尘仓（图11）。

用布清洁集尘仓垫圈（图14）。

将集尘仓装回原处。（图15）。

3 · 清洗黑色泡沫滤网 (19)

重要！ 每6个月或吸尘效果不佳时，请清洗黑色泡沫滤网。

轻按顶盖开启按键（图16），将其打开（图17）。

取出黑色泡沫滤网（图18），清洗并将其拧干（图19）。待干燥后（至少12小时），将其重新装回原处。

重要！ 确认黑色泡沫滤网彻底干燥后方可重新装回原处。

将黑色泡沫滤网重新装回原处，盖上顶盖。

4 · 清洗活性微尘滤网 (20)

重要！ 每3个月清洗一次微过滤器

轻按顶盖开启按键（图16），将其打开（图17）。取出黑色泡沫滤网（图18），然后再取出活性微尘滤网（图20）。

清洗（图21）并待其干燥后（至少12小时），将其重新装回原处。

重要！ 确认活性微尘滤网彻底干燥后方可重新装回原处。

将活性微尘滤网及黑色泡沫滤网按顺序重新装回原处，盖上顶盖。

5 · 清洁HEPA过滤装置 (17)

重要！ 如清洗活性微尘滤网及黑色泡沫滤网后，吸尘效果仍不佳，请清洁HEPA过滤装置。HEPA过滤装置需每年清洁一次。

将吸尘器侧面的空气出口栅向左旋转（图22），将其向外拉出并取下（图23）。取下HEPA过滤装置（图24）。在垃圾桶上方，轻拍HEPA过滤装置将其清洁（图25）。然后将其重新装回原处。将空气出口栅重新装回原处，向右旋转即可。

重要！ 如HEPA过滤装置损坏，请将其更换。HEPA过滤装置可在公司认可的客户服务中心购买。

6 · 清洗分离器 (4)

打开吸尘器顶盖（图16-17）

轻按分离器按键（图26），取出分离系统（图27）。将分离仓（4c）向左旋转（图28），然后将其分开（图29）取下分离网（4b）（图30）。

用清水将各部分（4a+4b+4c）清洗干净。

将其自然晾干6个小时（图31）。

将过滤系统（4）各部分重新安装好。

将分离网（4b）安装在分离器（4a）上（图32）。

再将分离仓（4c）安装到分离系统整体（4a+4b）上（图33-34）。

把分离系统（4a+4b+4c）重新装回原处（图35），盖上顶盖。

7 · 清洁吸尘器

用柔软的湿布清洁吸尘器外壳及配件，再用干布擦干。

用清水清洗集尘仓，然后用干布擦干。

重要！ 请勿使用强效、腐蚀性及可能对产品造成磨损的清洁剂。

经长时间使用，集尘仓、前仓及顶盖的颜色及透明度都会产生一定变化，但不会影响吸尘器的性能。

重要！ 请勿用清水清洗吸尘器顶盖，请用柔软的湿布清洁。

常见问题处理

重要！ 如发现吸尘器运作异常，请在进行任何检查前，先踩下电源开关踏板，关闭吸尘器。

如吸尘器无法启动

- 没有接通电源：接通电源。

如吸尘器无法吸尘

- 附件、软管、分离器、空气/灰尘分离网或分离仓受到阻塞：清空各部件。
- 黑色泡沫滤网已饱和：清洗黑色泡沫滤网。
- 活性微尘滤网已饱和：清洗活性微尘滤网。
- HEPA过滤装置已饱和：清洁过滤装置，如已损坏，请更换。

吸尘器运作效率降低，吸力减小，出现噪音、嘶声

- 附件、软管、分离器、空气/灰尘分离网或分离仓受到部分阻塞：清空各部件。
- 集尘仓已满：清空集尘仓。
- 吸尘器顶盖未盖好：将其正确关闭。
- 长手柄上的吸力控制滑键处于开启状态：关闭吸力控制滑键。

分离器已满

- 灰尘积聚与分离仓内：确认分离仓与集尘仓的管道未被堵塞。确认集尘仓入口未被堵住。
- 集尘仓入口被堵住：取出集尘仓，并将其清空。清洁集尘仓垫圈。

吸头移动困难

- 打开长手柄上的吸力控制滑键。









电源线无法完全卷回

- 电源线回卷速度变慢：将电源线完全拉出，重新按电源线卷绕踏板。

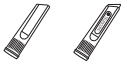
如故障仍无法排除，请咨询本公司认可的客户服务中心（参见特约维修点一览表）。

* 根据型号：
星号表示该配件仅配备某些型号，或者该配件属于可选择性产品

附件购买

附件*	使用	安装	购买地点
软管（带吸力控制滑键的长手柄） 	吸力调节，三档：低-中-高	将软管连接于吸尘器上	ROWENTA公司认可的 客户服务中心（参 见特约维修点一览 表）。
毛刷 	清洁家具	安装于吸管顶端	
缝隙吸头 	清洁角落或缝隙	安装于吸管顶端	
扁平吸头 	清洁家具	安装于吸管顶端	
地板专用吸头 	清洁光滑或木质地板	安装于吸管顶端	
三角吸头 	清洁地毯和地毯、光滑或木质地板	安装于吸管顶端	
涡轮刷 	清洁嵌在地毯和地毯中的动物毛发和细线	安装于吸管顶端	
小型涡轮刷 	深层清洁家具及织物	安装于吸管顶端	

环境保护

- 根据现行规定，在丢弃机器前，应确保其不可再继续使用：拔下电源并剪断电源线。



环保第一！

- 您所使用的机器含有多种可循环利用的材质。
- 请将废旧机器送至专门的废旧物品回收中心。

* 根据型号：
星号表示该配件仅配备某些型号，或者该配件属于可选择性产品

إذا امتلأ الحجاز

- يتجمع الغبار و الأتربة في حجيرة الفصل (4c): تأكد بأنه لا يوجد أي جسم يسد المجرى الموجود بين حجيرة الفصل و وعاء الغبار. تأكد بأنه لا يوجد أي جسم يسد مداخل و عاء الغبار.
- مداخل و عاء الغبار ممتدودة: انزع و عاء الغبار و أفرغه. نظف حلقات منع التسرب الموجودة على و عاء الغبار.

من الصعب تحريك فوهة الشفط









- افتح منظم قوة الشفط الميكانيكي* الموجود على الأنبوب.

لا يمكن إدخال السلك الكهربائي تماما

- حركة السلك الكهربائي بطيئة عند دخوله: أخرج السلك الكهربائي و اضغط على دواسة لف السلك الكهربائي.

إذا بقيت المشكلة و لم تجد لها حلا، اعرض مكنسك على أقرب مركز خدمة معتمد من روينتا. راجع قائمة مراكز الخدمة التي تعتمد عليها روينتا أو اتصل بقسم خدمة العملاء التابع لروينتا (انظر معلومات الاتصال في الصفحة الأخيرة).

من أين تشتري الملحقات

مراكز البيع	تركيب الملحق	الاستعمال	الملحقات*
	ركب الأنبوب اللين على المكنسة الكهربائية.	لضبط قوة الشفط، 3 وضعيات: لطيف – عالي – توربو	 خرطوم مرين مع مقبض عالي التحكم و منظم قوة شفط ب 3 وضعيات
	ركب الفرشاة على طرف الأنبوب.	لتنظيف الأثاث	 الفرشاة
	ركب فوهة الشقوق أو فوهة الشقوق التلسكوبية على نهاية الأنبوب.	للوصول إلى الزوايا الصعبة و المناطق التي يصعب الوصول إليها	 فوهة الشقوق
مراكز خدمة تعتمد عليها روينتا (راجع قائمة العناوين المرفقة)	ركب فوهة الأثاث على نهاية المقبض أو الأنبوب.	لتنظيف الأثاث	 فوهة الأثاث
	ركب فوهة الأرضيات الخشبية على نهاية الأنبوب.	للأرضيات الهشة.	 فوهة الأرضيات الخشبية (الباركيه)
	ركب الفوهة دلتا على نهاية الأنبوب.	لتنظيف السجاد و الموكيت و الأرضيات الملساء.	 الفوهة دلتا
	ركب الفرشاة توربو على نهاية الأنبوب.	لنزع الخيوط و شعر الحيوانات العالقة بالسجاد و الموكيت.	 الفرشاة توربو
	ركب الفرشاة توربو الصغيرة على نهاية الأنبوب.	لتنظيف قماش الأثاث بعمق	 الفرشاة توربو الصغيرة

البيئة

- تبعاً للقوانين السارية المفعول و قبل التخلص من منتج لم يعد قيد الاستعمال: يجب فصله عن التيار و قطع السلك الكهربائي قبل التخلّص منه.

حماية البيئة أولاً!



① يحتوي هذا المنتج على مواد ذات قيمة و يمكن إعادة استعمالها أو معالجتها.

② أودعه في أحد مراكز التجميع لكي يتم التعامل معه بطريقة آمنة.

* حسب الموديل: فيما يتعلق بالمعدات الخاصة ببعض الموديلات أو الملحقات الاختيارية.

5. نظف الفلتر HEPA (17)

هام: إذا لم تستعد المكنسة الكهربائية أداؤها المعتاد بعد تنظيف الفلتر الإسفنجي الأسود والفلتر الدقيق، نظف الفلتر HEPA. وإلا نظف الفلتر HEPA مرة كل سنة.

فك قفل شبكة خروج الهواء الموجودة على جانب الجهاز مع إدارتها قليلا نحو اليسار (الشكل 22) ثم اسحبها لنزعها (الشكل 23).
استخرج الفلتر HEPA من موقعه (الشكل 24). **نظف الفلتر HEPA بالضرب عليه قليلا فوق سلة القمامة** (الشكل 25). أرجعه إلى موقعه.
أرجع شبكة خروج الهواء وأفلها مع إدارتها قليلا نحو اليمين.

هام: استبدل الفلتر HEPA إذا تعرض للتلوث. الفلتر HEPA متوفر في مراكز الخدمة المعتمدة.

6. نظف الحاجز (4)

افتح غطاء المكنسة الكهربائية (شكل 16 و 17).
اضغط على زر الحاجز (الشكل 26) ثم استخرج نظام الفصل (الشكل 27).
استخرج حجيرة الفصل (4c) بإدارتها قليلا نحو اليسار (الشكل 28) ثم أفصل بين العنصرين (الشكل 29).

انزع شبكة الفصل (4b) (الشكل 30).

اغسل الأجزاء (4a+4b+4c) بماء صافية.
اتركها تجف لمدة 6 ساعات (الشكل 31).

- أرجع أجزاء نظام الترشيح (4) إلى موقعها:
- ركب شبكة الفصل (4b) على الحاجز (4a) (الشكل 32).
- ركب حجيرة الفصل (4c) على المجموعة (4a+4b) (شكل 33 و 34).
- بعد ذلك ركب جميع عناصر نظام الفصل (4a+4b+4c) في الجهاز (الشكل 35) ثم أغلق الغطاء.

7. نظف المكنسة الكهربائية

امسح جسم المكنسة الكهربائية والملحقات بقطعة قماش ناعمة و رطبة ثم جفف باستعمال قطعة قماش جافة.
اغسل وعاء الغبار بماء صافية ثم جففه بقطعة قماش جافة.

هام: لا تستعمل مواد منظفة قوية المفعول أو كاشطة، قد يصبح وعاء الغبار و/أو الواجهة الامامية و/أو الغطاء أقل شفافية مع مرور الوقت غير أن أداء الجهاز لن يتأثر بذلك.

تحذير: لا تضع غطاء المكنسة الكهربائية تحت ماء جارياً. نظفه بقطعة قماش ناعمة و رطبة.

مشكلات وحلول

هام: بمجرد أن تلاحظ بأن أداء المكنسة الكهربائية لم يعد بنفس الكفاءة و قيل اي إجراء أي فحص، أوقف المكنسة بالضغط على الدواسة تشغيل/إيقاف.

إذا توقفت مكنستك عن العمل

- مكنستك غير مزودة بالتيار الكهربائي. تأكد بأنها موصلة بالتيار كما ينبغي.

إذا لم تعد مكنستك تشطف

- هناك انسداد على مستوى الملحق المستعمل أو الأنبوب أو الحاجز (4a) أو شبكة فصل الهواء/الغبار (4b) أو حجيرة الفصل (4c):
افتح الجزء المسدود.
- الفلتر الإسفنجي الأسود (19) مشبع: نظفه.
- الفلتر الدقيق (20) مشبع: نظفه.
- الفلتر HEPA (17) مشبع: نظفه بالضرب عليه فوق سلة القمامة. في حال تعرض الفلتر HEPA للتلوث، استبدله.

إذا انخفض معدل الشطف في مكنستك الكهربائية وبدأ يصدر منها ضجيج و صفير

- هناك انسداد جزئي على مستوى الملحق المستعمل أو الأنبوب أو الحاجز (4a) أو شبكة فصل الهواء/الغبار (4b) أو حجيرة الفصل (4c):
افتح الجزء المسدود.
- وعاء الغبار ممتلئ: أفرغه و اغسله.
- غطاء المكنسة الكهربائية غير مركب جيداً: اغلق الغطاء جيداً.
- وعاء الغبار مركب بشكل خاطئ: ركه كما ينبغي.
- منظم قوة الشطف الميكانيكي* للمقيض مفتوح: أغلقه.

*حسب الموديل: فيما يتعلق بالمعدات الخاصة ببعض الموديلات أو الملحقات الاختيارية.

التنظيف والصيانة

يحتوي الهواء الذي نستنشقه على الكثير من الجسيمات الصغيرة المثيرة للحساسية. كالغثة، البزقات، الذرق، غبار الطلع، الدخار وبقايا الحيوانات (مثل الشعر، الجلد، اللعاب، والبول). تتغلغل هذه الجسيمات الدقيقة جداً في عمق الجهاز التنفسي للإنسان حيث تسبب الإلتهابات والضعف في الرئتين. ولكن فلتر "هيبا" (العالي الأداء ضد هذه الجسيمات) يقوم بترشيح الهواء وتنقيته من هذه الجسيمات الصغيرة، ويصبح الهواء الذي يخرج من مكنتك الكهربائية صحي وآمن من الهواء الذي تم شفطه قبل لحظات من هواء الغرفة.

هام: أوقف دائما المكنتة الكهربائية وافصلها عن التيار قبل صيانتها أو تنظيفها. افحص و نظف بانتظام جميع أجزاء المكنتة الكهربائية و مختلف الفلاتر.

تحذير: لا تشغل المكنتة الكهربائية أبدا بدون نظام الترشيح (الفلتر الإسفنجي و الفلتر الدقيق و الفلتر).

1. أفرغ وعاء الغبار (5)

أفرغ وعاء الغبار دائما عند الانتهاء من استعمال المكنتة الكهربائية وذلك مثلما يلي:

1. أمسك وعاء الغبار من المقبض واسحبه (الشكل 11).
2. اضغط على زر فتح وعاء الغبار (الشكل 12) ثم أفرغه (الشكل 13).
3. نظف حواف وعاء الغبار بواسطة قطعة قماش (الشكل 14).
4. أرجع وعاء الغبار إلى مكانه (الشكل 15).

تحذير: لا تتجاوز أبدا مستوى الحد الأقصى المبين على وعاء الغبار.

2. نظف حلقات منع التسرب الموجودة على وعاء الغبار

انزع وعاء الغبار (الشكل 11)، نظف حلقات منع التسرب الموجودة على وعاء الغبار بواسطة قطعة قماش (الشكل 14). أرجع وعاء الغبار إلى مكانه (الشكل 15).

3. اغسل الفلتر الإسفنجي الأسود (19)

هام: اغسل الفلتر الإسفنجي الأسود كل 6 أشهر أو عندما تصبح قوة الشفط غير كافية.

اضغط على زر فتح الغطاء (الشكل 16)، اخفض الغطاء نحو الخلف (الشكل 17)، استخرج الفلتر الإسفنجي الأسود (الشكل 18) ثم اغسله و جفاه (الشكل 19). اتركه يجف لمدة 12 ساعة على الأقل قبل استبداله.

هام: اترك الفلتر الإسفنجي الأسود يجف تماما و تأكد بأنه قد جف كما ينبغي قبل إرجاعه إلى الجهاز.

أرجع الفلتر الإسفنجي الأسود إلى موقعه و أغلق الغطاء.

4. نظف الفلتر الدقيق (20)

هام: نظف الفلتر الدقيق كل 3 أشهر.

اضغط على زر فتح الغطاء (الشكل 16)، اخفض الغطاء نحو الخلف (الشكل 17)، انزع الفلتر الإسفنجي الأسود (الشكل 18) ثم انزع الفلتر الدقيق (الشكل 20)، اغسل الفلتر الدقيق (الشكل 21)، اتركه يجف لمدة 12 ساعة على الأقل قبل إعادته إلى مكانه.

هام: اترك الفلتر الدقيق يجف تماما و تأكد بأنه قد جف كما ينبغي قبل إرجاعه إلى الجهاز.

أرجع الفلتر الدقيق إلى موقعه ثم ضع الفلتر الإسفنجي الأسود و أغلق الغطاء.

قبل الاستعمال للمرة الأولى

1. انزع التغليف

أخرج المنتج من تغليفه. احتفظ ببطاقة الضمانة و اقرأ تعليمات الاستعمال بعناية قبل استعمال المنتج للمرة الأولى.

2. نصائح و إرشادات

يجب تمديد السلك الكهربائي بالكامل دائما قبل استعمال الجهاز. لا تدع السلك الكهربائي يتعقد أو يستقر فوق حواف حادة. في حال استعمال وصلة كهربائية، تأكد بأنها في حالة ممتازة و قادرة على تحمل القوة التي يتطلبها تشغيل الجهاز. لا تفصل الجهاز عن التيار بجذب السلك الكهربائي. لا تنقل المكثفة الكهربائية بجذب السلك الكهربائي. يجب نقل الجهاز باستعمال مقبض النقل. لا ترفع أبدا الجهاز باستعمال السلك الكهربائي أو الأنبوب. أوقف المكثفة الكهربائية و فصلها عن التيار دائما عند الانتهاء من استعمالها. أوقف المكثفة الكهربائية و فصلها عن التيار دائما قبل صيانتها أو تنظيفها.

لم يعد هذا المنتج ليستعمل بواسطة أشخاص (بمن فيهم الأطفال) لا يتمتعون بقدرات بدنية وحسية وعقلية كافية، أو أشخاص ليست لديهم الخبرة أو المعرفة، ما لم تتم مراقبتهم، أو إرشادهم عن كيفية استعمال المنتج بواسطة شخص مسؤول من أجل السلامة.

يجب مراقبة الأطفال للتأكد بأنهم لا يعبتون بالمنتج. مكثفك الكهربائية مزودة بنظام لحماية المحرك من السخونة المفرطة. في بعض الحالات (استعمال المقبض على الكراسي أو المقاعد...) يشغل هذا النظام مما يؤدي إلى صدور ضجيج غير معتاد من الجهاز لكنه بدون أهمية. استعمال فقط ملحقات و فلاتر روينتا الأصلية.

تأكد بأن الفلاتر مركبة كما ينبغي. لا تشغيل الجهاز أبدا بدون نظام الترشيح (الإسفنجة، الفلتر الدقيق، الفلتر). لا تضع الفلتر الإسفنجي و الفلتر الدقيق في الجهاز طالما أنهما غير جافين تماما. إذا صادفك صعوبة للحصول على الملحقات و الفلاتر لهذه المكثفة الكهربائية، اتصل بقسم خدمة العملاء التابع لروينتا (انظر إلى القائمة في الصفحة الأخيرة).

طريقة استعمال الجهاز

1. تركيب أجزاء المنتج

ادفع الخرطوم المرمن في فتحة الشفط الموجودة في مقدمة الجهاز (الشكل 1).

انزع الخرطوم، فصله بواسطة المثبك ثم اسحبه.

ثبت مشبك الملحقات أسفل الأنبوب (الشكل 2) ثم خزن الملحقات عليه (الشكل 2).

ركب الأنبوب التلسكوبي* أو أنابيب التوصيل*. اضبط الطول حسب رغبتك (الشكل 3).

ركب الملحق المناسب على طرف الأنبوب (الشكل 4).

- لتنظيف السجاد و الموميكيت: استعمال الفوهة في وضعية فرشاة داخلية أو الفرشاة توربو* (وبر الحيوانات).
- لتنظيف الأرضيات الخشبية و الأسطح الملساء: استعمال الفوهة في وضعية فرشاة خارجة أو استعمال فوهة الأرضيات الخشبية* للحصول على أفضل النتائج.
- للزوايا و المناطق التي يصعب الوصول إليها: استعمال فوهة الشقوق*.
- للثلاث: استعمال فوهة الاثاث*.

تحذير: أوقف المكثفة الكهربائية و فصلها عن التيار دائما قبل تغيير الملحقات.

2. توصيل السلك الكهربائي و استعمال المكثفة الكهربائية

مدد السلك الكهربائي عن آخره. أوصل المكثفة الكهربائية بالتيار و اضغط على دواسة تشغيل/إيقاف (الشكل 5).

تحذير: لا تشغيل أبدا المكثفة الكهربائية بدون نظام الترشيح (الفلتر الإسفنجي و الفلتر الدقيق و الفلتر).

اضبط قوة الشفط بواسطة منظم قوة الشفط الميكانيكي* الموجود على الأنبوب: افتح غطاء مؤشر الضبط لتقليل قوة الشفط بدويا. مثلا: على الأسطح الهشة... (الشكل 6).

3. تخزين و نقل المكثفة الكهربائية

بعد الانتهاء من استعمال الجهاز، أوقف المكثفة الكهربائية بالضغط على الدواسة تشغيل/إيقاف و فصلها عن التيار (الشكل 7).

خزن السلك الكهربائي بالضغط على دواسة لف السلك الكهربائي (الشكل 8).

انقل المكثفة الكهربائية بسهولة بفضل المقبض (10). لا تنقل الجهاز بمسكه من مقبض و عاء الغبار (الشكل 9).

عند تخزين المكثفة الكهربائية، ضع الأنبوب في الحقيبة المخصصة له خلف المكثفة الكهربائية (الشكل 10).

*حسب الموديل: فيما يتعلق بالمعدات الخاصة ببعض الموديلات أو الملحقات الاختيارية.

الضمانة

- هذا الجهاز مخصص للاستعمال المنزلي فقط و لا يتحمل الصانع مسؤولية أي استعمال غير مناسب أو مخالف للإرشادات قد يؤدي إلى إلغاء الضمانة.
- يرجى قراءة الإرشادات بعناية قبل استعمال الجهاز للمرة الأولى: الاستعمال المخالف للإرشادات يعني رويتنا من أية مسؤولية.

إرشادات من أجل السلامة

من أجل سلامتك، يخضع هذا المنتج للمعايير و القوانين السارية المفعول (قانون التيار المُخفَض، قانون التوافقية الكهرومغناطيسية، وقانون البيئة...)

1. شروط الاستعمال

- إن مكنتك الكهربائية هي منتج كهربائي: يجب أن تستعمل في ظروف عادية.
- يجب استعمال هذا المنتج و حفظه بعيدا عن متناول الأطفال.
- لا تترك المنتج بدون مراقبة عندما يكون في وضعية التشغيل.
- لا تحمل أداة الشفط أو الخرطوم بالقرب من العينين أو الأذنين.
- لا تستخدم المنتج لتنظيف الأسطح المبللة، الماء أو أي نوع آخر من السوائل، المواد الساخنة، المساحيق الدقيقة جدا (جيبس، إسمنت، رماد...)، الأفاض الكبيرة الحجم (زجاج...)، الرطبة بالماء أو باي المنتجات الخطرة (المواد المذيبة، مركبات الكشط...)، المنتجات الكيميائية (أحماض، منظفات...)، المنتجات القابلة للاشتعال أو الانفجار (التي تحتوي على مشتقات البنزول أو الكحول).
- لا تعرض المنتج للماء و لا تعمره فيه و لا تخزنه خارج المنزل.
- لا تستعمل المنتج إذا سقط أرضا و بدا عليه أنه أتلف أو أنه لا يؤدي العمل بالشكل المطلوب. في هذه الحالة، لا تفتح المنتج، بل اعرضه على أقرب مركز خدمة تعتمده رويتنا أو اتصل بقسم خدمة العملاء لدى رويتنا (انظر إلى قائمة خدمة العملاء في الصفحة الأخيرة).

2. قوة التيار الكهربائي

- تأكد أن قوة التيار في المنتج تتناسب مع قوة التيار عندك.
- افصل المنتج عن التيار بسحب القابس من المقبس بدون السلك الكهربائي: فورا بعد الانتهاء من استعماله، قبل تغيير الملحقات، قبل التنظيف، قبل الصيانة، قبل تغيير الفلتر.
- لا تستعمل المنتج إذا كان السلك الكهربائي تالفا. السلك الكهربائي و أداة اللف المتابعة له في الممكنة الكهربائية يجب استبدالهما بواسطة مركز خدمة رويتنا المعتمد لأن ذلك يتطلب أدوات تصليح خاصة و تجنبنا لأي خطر محتمل.

3. التصليحات

- يجب أن يتم التصليح بواسطة متخصصين لاستبدال القطع التالفة بقطع أصلية. إنه من الخطر جدا أن تقوم بتصليح المنتج بنفسك.

المواصفات

- | | |
|----------------------------------|------------------------------------|
| 18. شبكة مخرج الهواء | 1. غطاء المكنسة |
| 19. فلتر إسفنجي أسود (RS-RT3184) | 2. زر لفتح الغطاء |
| 20. ميكرو فلتر (RS-RT3185) | 3. المقدّمة |
| | 4. نظام فصل الغبار |
| | a حاجز مع مخروطات |
| | b شبكة الفصل هواء/غبار |
| | c حجرة الفصل |
| | 5. حجرة تجميع الغبار |
| | 6. مؤشر امتلاء وعاء الغبار |
| | 7. حجرة - حجرة الغبار |
| | 8. زر فتح حجرة الغبار |
| | 9. حلقة منع التسرب على وعاء الغبار |
| | 10. مقبض للنقل |
| | 11. فتحة الشفط |
| | 12. دواسة تشغيل/إيقاف |
| | 13. دواسة لف السلك الكهربائي |
| | 14. وضعية الركن |
| | 15. دواليب |
| | 16. حجرة فلتر HEPA |
| | 17. خرطوشة فلتر HEPA (RS-RT3186) |

* حسب الموديل : فيما يتعلق بالمعدات الخاصة ببعض الموديلات أو الملحقات الاختيارية.

GWARANCJA

• Urządzenie to przeznaczone jest wyłącznie do użytku domowego; w przypadku niewłaściwego użytkowania, niezgodnie z instrukcją, firma zrzeka się odpowiedzialności, zaś gwarancja ulega unieważnieniu.

• Należy starannie zapoznać się z instrukcją obsługi przed użyciem urządzenia po raz pierwszy; w przypadku zastosowania niezgodnego z instrukcją, Rowenta zrzeka się odpowiedzialności.

ZALECENIA DOTYCZĄCE BEZPIECZEŃSTWA

W celu zapewnienia bezpieczeństwa użytkownikom, urządzenie to spełnia wszystkie obowiązujące normy i przepisy (Dyrektywa niskonapięciowa, Dyrektywa dot. zgodności elektromagnetycznej, ochrony środowiska itp.).

1 • Warunki zastosowania

Odkurzacz jest urządzeniem elektrycznym; należy go używać w normalnych warunkach. Używać urządzenia i przechowywać je poza zasięgiem dzieci. Nigdy nie należy pozostawiać działającego urządzenia bez nadzoru. Nie trzymać końcówek ssącej lub rury w pobliżu oczu lub uszu.

Nie używać odkurzacza na wilgotnych powierzchniach, wodzie lub płynach dowolnego rodzaju, substancjach gorących, substancjach sproszkowanych (gips, cement, popiół itp.), dużych, ostrych obiektach (potłuczone szkło), produktach szkodliwych (rozpuszczalniki, zmywacze do farby itp.), żrących (kwasy, środki czyszczące), łatwopalne i wybuchowe (zawierające benzynę lub alkohol).

Nie zanurzać urządzenia w wodzie, nie spryskiwać go wodą ani nie przechowywać na zewnątrz budynków.

Nie używać urządzenia w przypadku, jeśli upadło i zostało uszkodzone w sposób widoczny lub wydaje się, że działa nieprawidłowo. W takim wypadku nie należy otwierać

urządzenia, lecz przesać je do najbliższego autoryzowanego serwisu lub skontaktować się z działem obsługi klienta firmy Rowenta (patrz informacje kontaktowe na ostatniej stronie).

2 • Zasilanie

Upewnić się, że napięcie zasilania odkurzacza odpowiada napięciu w sieci.

Odłączyć urządzenie wyjmując wtyczkę z gniazdka (nie ciągnąć za przewód); zaraz po użyciu, przed każdą zmianą akcesorium, przed każdym czyszczeniem, konserwacją lub zmianą filtra.

Nie używać urządzenia, jeśli przewód zasilający został uszkodzony. Aby uniknąć niebezpieczeństwa, cała jednostka ze szpulą i przewodem zasilającym odkurzacza musi zostać wymieniona przez autoryzowany serwis, ponieważ do bezpiecznego wykonania napraw niezbędne są specjalne narzędzia.

3 • Naprawy

Naprawy muszą przeprowadzać wyłącznie specjaliści korzystający z oryginalnych części zamiennych.

Samodzielna naprawa urządzenia może stanowić zagrożenie dla użytkownika.

OPIS

- 1 Pokrywa odkurzacza
- 2 Przycisk otwierający pokrywę
- 3 Przód
- 4 System oddzielający
 - a Separator ze stożkami
 - b Siatka do separacji powietrza/kurzu
 - c Przedział separacji
- 5 Pojemnik na kurz
- 6 Pojemnik na kurz – napelnienie do maksymalnego poziomu
- 7 Obudowa pojemnika na kurz
- 8 Przycisk otwierania pojemnika na kurz
- 9 Złącza pojemnika na kurz
- 10 Uchwyt transportowy
- 11 Otwór ssący
- 12 Przełącznik nożny
- 13 Przełącznik nożny nawijarki przewodu
- 14 Pozycja spoczynkowa
- 15 Rolki
- 16 Obudowa filtra HEPA
- 17 Kapsułka filtra HEPA (RS-RT3186)
- 18 Siatka wylotu powietrza

- 19 Filtr z czarnej pianki (RS-RT3184)
- 20 Mikrofiltr (RS-RT3185)

Akcesoria

- 21 Wąż elastyczny z wydłużoną końcówką ssącą i mechanicznym regulatorem mocy ssania*
- 22 Końcówka do usuwania zanieczyszczeń z miejsc trudnodostępnych*
- 23 Teleskopowa końcówka do usuwania zanieczyszczeń z miejsc trudnodostępnych*
- 24 Szczotka*
- 25 Końcówka do odkurzania tapicerki*
- 26 Zacisk do akcesoriów*
- 27 Rura teleskopowa*
- 28 Rurki przedłużające*
- 29 Końcówka do odkurzania wszystkich typów podłóg*
- 30 Końcówka delta*
- 31 Końcówka do odkurzania parkietów*
- 32 Turboszczotka*
- 33 Mini turboszczotka*

*W zależności od typu: wyposażenie to dotyczy tylko niektórych modeli lub jest dostępne jako akcesorium opcjonalne.

PRZED PIERWSZYM UŻYCIEM

1 • Rozpakowywanie

Należy rozpakować urządzenie, zachować kartę gwarancyjną i dokładnie przeczytać instrukcję obsługi.

2 • Porady i środki ostrożności

Przed każdym użyciem odkurzacza należy całkowicie rozwinąć przewód. Należy upewnić się, że nie zakleszczył się on ani że nie opiera o ostre krawędzie. W przypadku korzystania z przedłużacza należy upewnić się, że jest on w doskonałym stanie i że nadaje się do zasilania odkurzacza. Nigdy nie należy wyciągać wtyczki z kontaktu ciągnąc za przewód. Nie przesuwaj odkurzacza ciągnąc za przewód, urządzenie należy przenosić trzymając za uchwyt transportowy. Nie unosić urządzenia ciągnąc za przewód lub wąż elastyczny. Po użyciu wyłączyć odkurzacza i odłączyć go od sieci. Przed konserwacją lub czyszczeniem zawsze należy odłączyć odkurzacza od sieci.

Urządzenie nie jest przeznaczone do użytku przez osoby (w tym dzieci) niepełnosprawne fizycznie, niedowidzące, niedosłyszące lub upośledzone umysłowo lub osoby niedysponujące odpowiednią

wiedzą lub doświadczeniem, chyba że będą one pracować pod nadzorem lub wcześniej otrzymają zalecenia dotyczące sposobu użytkowania urządzenia od osoby odpowiedzialnej za ich bezpieczeństwo. Dzieci muszą znajdować się pod nadzorem, by można było mieć pewność, że nie bawią się urządzeniem.

Odkurzacza wyposażony jest w zabezpieczenie zapobiegające przegrzewaniu się silnika. W niektórych przypadkach (np. po umieszczeniu końcówki na krześle, fotelu itp.), zabezpieczenie zostanie uruchomione i odkurzacza może wydawać nietypowy dźwięk, nie jest to jednak nic poważnego. Należy używać wyłącznie oryginalnych akcesoriów i filtrów firmy Rowenta. Należy upewnić się, że wszystkie filtry znajdują się na swoich miejscach. Nigdy nie należy używać odkurzacza bez systemu filtrującego (pianki, mikrofiltra i filtra). Nie należy umieszczać pianki i mikrofiltra wewnątrz odkurzacza, dopóki całkowicie nie wyschną. W przypadku, gdyby zakup akcesoriów i filtrów do odkurzacza okazał się trudny, należy skontaktować się z działem obsługi klienta firmy Rowenta (patrz informacje kontaktowe na ostatniej stronie).

UŻYTKOWANIE

1 • Montaż części urządzenia

Zamocować końcówkę węża we wlocie umieszczonym w przedniej części odkurzacza (fig.1).

Aby go odłączyć, odblokuj końcówkę i pociągnij. Podłączyc zacisk do akcesoriów do końcówki ssącej (fig.2) i przymocować do niego akcesoria (fig.2). Zamontować rurę teleskopową* lub rurki przedłużające*. Ustaw odpowiednią długość (fig.3). Założyć odpowiednie akcesorium na końcówce rury (fig.4).

- Dywaniki i dywany: używać końcówki z wsuniętą szcztoką lub turboszczotki* – (włosie zwierzęce).
- Parkiet i podłogi gładkie: używać końcówki z wysuniętą szcztoką lub – lepiej – końcówki do odkurzania parkietów*.
- Rogi pomieszczeń i miejsca trudnodostępne: używać końcówki do miejsc trudnodostępnych*.
- Meble: używać końcówki do odkurzania tapicerki*.

UWAGA Przed zmianą akcesoriów należy wyłączyć odkurzacza i odłączyć go od sieci.

2 • Podłączanie przewodu i uruchamianie urządzenia

Całkowicie rozwinąć przewód zasilający, podłączyć odkurzacza do sieci i wcisnąć przelącznik nożny (fig.5).

UWAGA Nigdy nie włączać odkurzacza bez systemu filtrującego (pianka, mikrofiltr i filtr).

Ustawić siłę ssania za pomocą regulatora mechanicznego* na końcówce ssącej: otworzyć okienko na końcówce ssącej by ręcznie wyregulować siłę ssania, np. na delikatnych powierzchniach (fig.6).

3 • Przechowywanie i transport urządzenia

Po zakończeniu odkurzania należy wyłączyć odkurzacza za pomocą przelącznika nożnego i odłączyć go od sieci (fig.7). Wciągnąć przewód zasilający naciśkając pedał nawijarki przewodu (fig.8). Odkurzacza można wygodnie przenosić dzięki ręczce transportowej (10). Nie należy przenosić odkurzacza trzymając za uchwyt pojemnika na kurz (fig.9). Gdy odkurzacza nie jest używany, należy umieścić rurę w obudowie, z tyłu urządzenia (fig.10).

*W zależności od typu: wyposażenie to dotyczy tylko niektórych modeli lub jest dostępne jako akcesorium opcjonalne.

CZYSZCZENIE I KONSERWACJA

Powietrze, którym oddychamy zawiera cząsteczki mogące być alergenami: larwy i odchody roztoczy, pleśnie, pyłki, wywiewy i odpady zwierzęce (sierść, skóra, ślina, mocz). Najmniejsze cząsteczki wnikają głęboko do układu oddechowego, w którym mogą wywoływać stany zapalne i zakłócać całość funkcji oddechowych.

Filtry HEPA (High Efficiency Particulate Air Filter, to znaczy wysokowydajne filtry do cząstek powietrza) umożliwiają zatrzymanie najmniejszych cząstek.

Dzięki filtrowi HEPA, powietrze wydostające się na zewnątrz jest zdrowsze niż zasysane powietrze.

WAŻNE Zawsze należy wylączyć odkurzacza i odłączyć go od sieci przed konserwacją lub czyszczeniem. Należy regularnie sprawdzać i czyścić cały odkurzacza i filtry różnego typu.

UWAGA Nigdy nie włączać odkurzacza bez systemu filtrującego (pianka, mikrofiltr i filtr).

1 • Opróżnianie pojemnika na kurz (5)

Po każdym użyciu odkurzacza należy opróżnić pojemnik na kurz w następujący sposób:

Chwycić za uchwyt pojemnika na kurz i pociągnąć go (fig.11).

Wcisnąć przycisk otwierania pojemnika na kurz (fig.12) a następnie opróżnić go (fig.13).

Wyczyścić ściereczką krawędzie pojemnika na kurz (fig.14).

Umieścić pojemnik na kurz z powrotem na swoim miejscu (fig.15).

UWAGA Nigdy nie należy przekraczać maksymalnego poziomu zaznaczonego na pojemniku.

2 • Oczyszczanie złączy pojemnika na kurz

Wyjąć pojemnik na kurz (fig.11). Wyczyścić ściereczką złącza pojemnika na kurz (fig.14).

Włożyć pojemnik (fig.15).

3 • Czyszczenie filtra z czarnej pianki (19)

UWAGA Filtr z czarnej pianki należy czyścić co 6 miesięcy lub wtedy, gdy siła ssąca odkurzacza jest niewystarczająca.

Wcisnąć przycisk otwierający pokrywę (rys.16). Odchylić pokrywę (fig.17).

Wyjąć filtr z czarnej pianki (fig.18) następnie umyć go i wykręcić (fig.19). Pozostawić do wyschnięcia na przynajmniej 12 godzin przed włożeniem go z powrotem do odkurzacza.

UWAGA Pozostawić filtr z czarnej pianki do wyschnięcia; przed włożeniem go do urządzenia – upewnić się, że wyszechl.

Włożyć filtr z czarnej pianki i zamknąć pokrywę.

4 • Czyszczenie mikrofiltra (20)

WAŻNE Mikrofiltr należy myć co 3 miesiące.

Wcisnąć przycisk otwierający pokrywę (fig.16). Odchylić pokrywę (fig.17).

Wyjąć filtr z czarnej pianki (fig.18), następnie wyjąć mikrofiltr (fig.20).

Umyć mikrofiltr (fig.21). Pozostawić do wyschnięcia na przynajmniej 12 godzin przed włożeniem go z powrotem do odkurzacza.

UWAGA Pozostawić mikrofiltr do wyschnięcia; przed włożeniem go do urządzenia – upewnić się, że wyszechl.

Włożyć mikrofiltr i filtr z czarnej pianki i zamknąć pokrywę.

5 • Czyszczenie filtra HEPA (17)

WAŻNE Jeśli, po wyczyszczeniu filtra z czarnej pianki i mikrofiltra odkurzacza nie pracuje tak wydajnie jak wcześniej, należy wyczyścić filtr HEPA. W przeciwnym wypadku należy czyścić filtr HEPA raz do roku.

Odblokować siatkę wylotu powietrza umieszczoną z boku urządzenia obracając ją lekko w lewo (fig.22) i wyjąć ją pociągając za nią (fig.23). Wyjąć filtr HEPA z obudowy (fig.24). **Oczyścić filtr HEPA trzymając go nad koszem na śmieci i lekko w niego stukając** (fig.25). Umieścić go z powrotem w obudowie. Włożyć na miejsce siatkę wylotu powietrza i zablokować ją, obracając ją lekko zgodnie z ruchem wskazówek zegara.

WAŻNE Jeśli filtr HEPA jest uszkodzony, należy go wymienić. Jest on dostępny w autoryzowanych punktach serwisowych.

6 • Czyszczenie separatora (4)

Otworzyć pokrywę odkurzacza (fig.16-17). Wcisnąć przycisk separatora (fig.26) i wyjąć system separacji (fig.27). Wyjąć przedział separacji (4c) obracając go lekko w lewo (fig.28), następnie rozłączyć oba podzespoły (fig.29). Wyjąć siatkę separacyjną (4b) (fig.30). Umyć podzespoły (4a + 4 b + 4 c) w czystej wodzie.

Pozostawić do wyschnięcia na 6 godzin (fig.31). Z powrotem umieścić na swoim miejscu elementy systemu filtrującego (4):

- włożyć na miejsce siatkę separacyjną (4b) w separatorze (4a) (fig.32)
- włożyć na miejsce przedział separacji (4c) w urządzeniu (4a + 4b) (fig.33-34)
- następnie włożyć na miejsce cały system separacji (4a+4b+4c) do odkurzacza (fig.35) i zamknąć pokrywę.

WYKRYWANIE I USUWANIE USTEREK

WAŻNE Gdy tylko odkurzacz przestanie pracować wydajnie i przed wykonaniem kontroli, należy go wyłączyć za pomocą przełącznika nożnego.

Odkurzacz nie włącza się

- Brak zasilania. Należy upewnić się, że urządzenie zostało prawidłowo podłączone do sieci.

Niska siła ssąca

- Zatkane jest akcesorium, rura, wąż giętki, separator (4a), siatka oddzielająca powietrze/kurz (4b) lub przedział separacji (4c): należy usunąć ciała obce.
- Filtr z czarnej pianki (19) jest nasasycony: należy go wyczyścić.
- Mikrofiltr (20) jest nasasycony: należy go wyczyścić.
- Filtr HEPA (17) jest nasasycony: należy go oczyścić trzymając nad koszem na śmieci i lekko w niego stukając. Jeśli filtr HEPA jest uszkodzony, należy go wymienić.

Odkurzacz nie zasysa prawidłowo lub wydaje głośno, gwizdzący dźwięk

- Częściowo zatkane jest akcesorium, rura, wąż giętki, separator (4a), siatka oddzielająca powietrze/kurz (4b) lub przedział separacji (4c): należy usunąć ciała obce.
- Pojemnik na kurz jest pełny: należy go opróżnić i wymyć.
- Pokrywa odkurzacza nie znajduje się we właściwym położeniu: należy ją domknąć.
- Pojemnik na kurz nie znajduje się w prawidłowym położeniu: należy włożyć go prawidłowo.

7 • Mycie odkurzacza

Przetrzeć korpus odkurzacza i akcesoria miękką, wilgotną szmatką, następnie wytrzeć je suchą szmatką. Przemyc pojemnik na kurz wodą, następnie osuszyć suchą szmatką.

WAŻNE Nie używać detergentów ani produktów żrących lub ścierających. Stopień przezroczystości pojemnika na kurz i/lub części przedniej i/lub pokrywy może ulec zmianie z upływem czasu. Nie wpływa to na wydajność urządzenia.

UWAGA Nie myć pokrywy odkurzacza pod wodą. Przetrzeć ją miękką, wilgotną szmatką.

- Mechaniczny regulator siły ssania* na końcówce ssącej jest otwarty: należy go zamknąć.

Separator jest zapełniony

- Kurz odkłada się w przedziale separacji (4c): należy upewnić się, że nic nie blokuje odcinka między przedziałem separacji i pojemnikiem na kurz. Należy upewnić się, że nic nie blokuje wlotów do pojemnika na kurz.
- Wloty do pojemnika na kurz są zablokowane: wyjąć pojemnik na kurz i opróżnić go. Oczyszczyć złącza pojemnika na kurz.

Trudno jest przesunąć końcówkę do odkurzenia podłóg

- Zamknąć mechaniczny regulator siły ssania* na końcówce ssącej.









Przewód zasilający nie nawija się do końca

- Przewód zasilający zatrzymał się podczas zwijania: rozwinąć przewód i ponownie nacisnąć pedał uruchamiający zwijarkę przewodu.

Jeśli problem powtarza się, należy przekazać odkurzacz do najbliższego punktu serwisowego firmy Rowenta. Patrz spis autoryzowanych punktów serwisowych Rowenta; można też skontaktować się z działem obsługi klienta firmy Rowenta (patrz informacje kontaktowe na ostatniej stronie).

*W zależności od typu: wyposażenie to dotyczy tylko niektórych modeli lub jest dostępne jako akcesorium opcjonalne.

GDZIE KUPIĆ AKCESORIA

AKCESORIA*	ZASTOSOWANIE	INSTALACJA AKCESORIUM	GDZIE KUPIĆ
Przewód gietki z końcówką High Control i 3-położeniowym regulatorem siły ssania 	3 położenia regulujące siłę ssania: Soft - High - Turbo	Podłączyć przewód gietki do odkurzacza.	Autoryzowane punkty serwisowe Rowenta (patrz dołączona lista adresów)
Szczotka 	Do odkurzania mebli.	Zamontować szczotkę na końcówce ssącej.	
Końcówka do miejsc trudnodostępnych 	Do odkurzania w rogach pomieszczeń i miejscach trudnodostępnych	Zamontować końcówkę do usuwania zanieczyszczeń z miejsc trudnodostępnych (lub jej wersję teleskopową) na końcówce ssącej.	
Końcówka do odkurzania tapicerki 	Do odkurzania mebli	Zamontować końcówkę do odkurzania tapicerki na końcówce ssącej.	
Końcówka do odkurzania parkietów 	Do delikatnych powierzchni	Zamontować końcówkę do odkurzania parkietów na końcu rurki.	
Końcówka Delta 	Do czyszczenia dywanów, dywaników i gładkich podłóg.	Zamontować końcówkę Delta na końcu rurki.	
Turboszczotka 	Do usuwania nici i sierści z dywaników i dywanów.	Zamontować turboszczotkę na końcu rurki.	
Mini turboszczotka 	Do dokładnego odkurzania tapicerki.	Zamontować mini turboszczotkę na końcu rurki.	

ŚRODOWISKO

• Zgodnie z obowiązującymi przepisami, każde urządzenie wycofane z użytkowania musi zostać zabezpieczone przed użytkowaniem: należy odłączyć i odciąć przewód zasilania przed wyrzuceniem urządzenia.



♻️ Biermy czynny udział w ochronie środowiska!

① CD Twoje urządzenie jest zbudowane z materiałów, które mogą być poddane ponownemu przetwarzaniu lubrecyklingowi.

➔ W tym celu należy je dostarczyć do wyznaczonego punktu zbiórki.

*W zależności od typu: wyposażenie to dotyczy tylko niektórych modeli lub jest dostępne jako akcesorium opcjonalne.

GARANTII

• See seade on mõeldud ainult koduseks kasutamiseks; ebasobiva, kasutusjuhendile mitte vastava kasutamise puhul, firma ei võta endale vastutust ja garantii kaotab kehtivuse.

• Lugege kasutusjuhend hoolikalt läbi enne seadme esmakordset kasutamist: kui kasutate juhistele mittevastavalt, Rowenta ei võta endale vastutust.

SOOITUSED OHUTUSE TAGAMISEKS

See seade vastab kõikidele ohutustehnoloogilistele standarditele ja eeskirjadele (Madalpingeseadmete, elektromagnetilise ühilduvuse, keskkonnakaitse jne direktiividele).

1 • Kasutustingimused

Teie tolmuimeja on elektriseade: seda peab kasutama tavalistes kasutustingimustes.

Kasutage ja hoidke seadet laste käeulatuses eemal.

Ärge jätkke kunagi töötavat seadet ilma järelevalveta.

Ärge tõstke ega hoidke sisseimemistoru oma silmade või kõrvade ligidal.

Ärge kasutage tolmuimejat veest või suvalist liiki vedelikest märjal pinnal, kuumadel ainetel, väga peeneteralistel ainetel juures (kips, tsement, tuhk ...), suur tarvate esemete jaoks (klaasikillud), toodete puhul, mis on kahjulikud (lahustid, värvieemaldajad ...), söövitavad (happed, puhastusvedelikud ...), süttivad ja plahvatusohtlikud (nafta või alkoholi baasil toodetud).

Ärge kunagi kastke seadet vette, ärge pihustage vett seadmele ja ärge säilitage seda õues.

Ärge kasutage seadet: kui see on kukkunud ja omab nähtavaid kahjustusi või tundub toimivat ebanormaalselt.

Sellisel juhul ärge avage seadet, vaid saatke see lähimasse teeninduskeskusesse või võtke ühendust Rowenta Consumer Service esindajatega (vt kontaktandmeid viimasel lehel).

2 • Toiteallikas

Kontrollige, et teie tolmuimeja jaoks vajalik toitepinge vastab teie vooluvõrgu pingele.

Lülitage seade välja, eemaldage pistik seinakontaktist, mitte tõmmates juhtmet: kohe pärast kasutamist, enne iga tarvikute vahetamist, enne iga puhastuse-, hoolduse- või filtri vahetamise operatsiooni.

Ärge kasutage seadet, kui toitejuhe on kahjustatud. Et vältida ohtu, nii toitejuhtme rulliku kui ka toiteploki väljavahetamise vajadusel teie tolmuimejal, peab selle vahetama heaks kiidetud Teeninduskeskus, sest mistahes parandustööde ohutuks teostamiseks läheb vaja spetsiaalseid tööriistu.

3 • Remondid

Remonti tohivad läbi viia ainult spetsialistid, originaalvaruosi kasutades.

Ise seadet remontides võib see kujutada ohtu kasutajale.

KIRJELDUS

- 1 Tolmuimeja kaas
- 2 Kaane avamise nupp
- 3 Esikäig
- 4 Separaatori süsteem
 - a Separaator koonustega
 - b Öhk/tolm eraldamise võrk
 - c Separaatori laegas
- 5 Tolmu laegas
- 6 Tolmu laeka täitumise maks. tase
- 7 Tolmu laeka ümbris
- 8 Tolmu laeka avamise nupp
- 9 Tolmu laeka sooned
- 10 Kandmiskäepide
- 11 Sisseimemise ava
- 12 On/Off pedaal
- 13 Juhtme kerimise pedaal
- 14 Seisuasend
- 15 Rullid
- 16 HEPA filtri ümbris
- 17 HEPA filtri kapsel (RS-RT3186)

- 18 Öhu väljavoolu ava
- 19 Must vaht filter (RS-RT3184)
- 20 Mikrofilter (RS-RT3185)

Tarvikud

- 21 Elastne toru ekstra-pika jõuotsikuga ja mehaaniline jõu regulaator *
- 22 Piluotsik*
- 23 Teleskoop piluotsik *
- 24 Hari*
- 25 Polstri otsik*
- 26 Tarviku klamber*
- 27 Teleskoopitoru*
- 28 Laiendustorud*
- 29 Kogupõrand otsik*
- 30 Delta otsik*
- 31 Parketi otsik*
- 32 Turbohari*
- 33 Mini Turbohari*

*Sõltuvalt mudelist: See on kas seadmed, mis oleks ettenähtud teatud mudelitele või saadaval lisavarustusena.

ENNE ESIMEST KASUTUSKORDA

1 • Lahti pakkimine

Należy rozpakować urządzenie, zachować kartę gwarancyjną i dokładnie przeczytać instrukcję obsługi.

2 • Nõuanded ja ettevaatusabinõud

Enne iga kasutuskorda juhe peaks olema täielikult välja tõmmatud. Veenduge, et see ei jää kuskile kinni ega käi teravate servade vastu.

Kui kasutate pikendusjuhet, veenduge, et see on väga heas korras ja et ta sobib tolmuimeja võimsusega. Ärge mitte kunagi tõmmake pistikut seinakontaktist välja juhtmest. Ärge liigutage tolmuimejat tõmmates juhtmest, seadme edasi kandmiseks on kandesang. Ärge kasutage juhet või painduvat voolikut aparadi töstmiseks. Lülitage tolmuimeja välja pärast iga kasutamist. Seisake ja eraldage pistik seinakontaktist alati enne iga tolmuimeja hooldust või puhastust.

Seda seadet ei tohi kasutada inimesed (sealhulgas lapsed) füüsilise, meele- või vaimse vaegusega, või inimesed, kes on ilma teadmiste või kogemusteta

ning nende tegevust ei kontrollita ega ei ole eelnevalt antud juhiseid seadme kasutamiseks ohutuse eest vastutava isiku poolt. Lapsi tuleb jälgida, et nad ei mängiks seadmega.

Teie tolmuimeja on varustatud kaitseseadmega, mis takistab mootori ülekuumenemist. Mõnel juhul (kasutades otsikut toolidel, istmetel ...), kaitseseade võib käivituda ja tolmuimejast võib kuulda ebatavaline müra, mis ei ole üldse ohtlik. Kasutage ainult originaalseid Rowenta tarvikuid ja filtreid. Veenduge, et kõik filtrid on olemas. Ärge kasutage tolmuimejat ilma filtreerimissüsteemita (vaht, mikrofilter ja filter). Ärge pange vahtu ja mikrofiltrit tolmuimejasse enne kui nad on täiesti kuivad. Juhul, kui teil on raske saada tarvikuid ja filtreid oma tolmuimeja jaoks, võtke ühendust Rowenta klienditeenindusega (vt kontaktandmed viimasel lehel).

KASUTAMINE

1 • Seadme osade kokkupanek

Kinnitage vooliku otsik sisseimemise avasse, mis asub tolmuimeja esiküljel (fig.1).

Et eemaldada, avage otsiku klamber ja tõmmake. Kinnitage tarviku klamber jõuotsikule (fig.2) ja fikseerige tarvikud sellele (fig.2). Koguge teleskoopitoru * või pikendustoru *. Reguleerige soovitud pikkusele (fig.3). Paigaldage soovitud tarvik toru otsa (fig.4).

• Vaipkatete ja vaipade jaoks: kasutage otsikut sisetõmmatud harjade asendis või turboharja * - (loomade karvad).

Parketi ja siledade põrandate jaoks: kasutage otsikut harjad väljas asendis või parema tulemuse saamiseks, kasutage parketi otsikut *.

• Nurkade ja raskesti ligipääsetavate kohtade jaoks: kasutage piluotsikut *.

• Mõõbli jaoks: kasutage polstriotsikut*.

TÄHELEPANU! Peatage ja lülige tolmuimeja välja enne tarvikute vahetamist.

2 • Juhtme ühendamine ja seadme start

Kerige toitejuhe täiesti lahti, torgake pistik seina ja vajutage On / Off pedaali (fig.5).

TÄHELEPANU! Ärge kunagi kasutage

Tolmuimejat ilma filtreerimise süsteemita (vaht, mikrofilter aja filter).

Reguleerige imemisvõimsus mehhaanilise jõuregulaatoriga * jõuotsikul: avage liugur otsikul, et käsitsi vähendada imemisvõimsust, nt: õrnadel pindadel... (fig.6).

3 • Seadme hoidmine ja transportimine

Pärast kasutamist, lõpetage tolmuimeja töö, vajutades On / Off pedaali ja eemaldage voolupistikust (fig.7). Kerige toitejuhe kokku, vajutades juhtme kerimise pedaali (fig.8).

Kandke oma tolmuimejat kergelt tänu selle kandesangile (10). Ärge kandke tolmuimejat tolmukambri käepidemest (fig.9).

Kui te hoiate oma tolmuimejat, pange voolik oma kohale seadme tagaküljel (fig.10).

*Sõltuvalt mudelist: See on kas seadmed, mis oleks ettenähtud teatud mudelitele või saadaval lisavarustusena.

PUHASTAMINE JA HOOLDUS

Õhk, mida sisse hingame sisaldab osakesi, mis võivad olla allergenid: satikate ja lestade vastsed ning väljaheited, hallitus, õietolm, suits ja loomseed jäägid (karvad, nahk, sülg, uriin). Väiksemad osakesed tungivad sügavale hingamiselundesse, kus nad võivad tekitada põletikku ja põhjustada kopsu kahjustusi.

HEPA filtreid (High Efficiency Particulate Air) kasutatakse, et filtreerida välja väiksemaid osakesi.

HEPA filtriga tuppaga tagastatud õhk on tervislikum, kui õhk, mida tolmuimejaga puhastati.

TÄHTIS! Alati lülitage tolmuimeja välja ja eemaldage juhe seinast enne iga hooldust või puhastamist. Regulaarselt kontrollige ja puhastage kõik oma tolmuimejas, ka erinevad filtrid.

TÄHELEPANU! Ärge kunagi kasutage tolmuimejat ilma filtreerimissüsteemita (vaht, mikrofilter ja filter).

1 • Tolmukambri tühjendamine (5)

Tühjendage tolmu kasti pärast iga kasutamist järgmiselt:

Võtke tolmuksambri sangast ja tõmmake seda (fig.11). Vajutage tolmuksambri avamisnuppu (fig.12) ja siis tühjendage see (fig.13).

Puhastage tolmuksambri servad riidega (fig.14).

Pange tolmuksamber tagasi oma kohale (fig.15).

TÄHELEPANU! Ärge kunagi ületage tolmuksambri lubatud maksimaalset täitumise taset.

2 • Tolmukambri soonte puhastamine

Eemalda tolmuksamber (fig.11). Puhasta tolmuksambri sooned riidega (fig.14).

Pane tolmuksamber tagasi (fig.15).

3 • Musta vahtfiltril puhastamine (19)

TÄHTIS! Iga 6 kuu järel, või kui imemine ei ole enam rahuldav, peske musta vahtfiltrit.

Vajutage kaane avamise nuppu (fig.16). Kallutage tagakatte kaant (fig.17).

Eemaldage must vahtfilter (fig.18), siis peske ja väänake seda (fig.19). Laske sellel kuivada vähemalt 12 tundi enne selle tagasi panekut.

TÄHELEPANU! Laske mustal vahtfiltril kuivada ja veenduge, et see on läbikuiv enne seadmesse tagasi panekut.

Pange must vahfilter tagasi ning sulgege kaan.

4 • Mikrofiltril puhastamine (20)

TÄHTIS! Iga 3 kuu järel peske mikrofiltrit.

Vajutage kaane avamiseks nuppu (fig.16). Kallutage kaant taha (fig.17).

Eemaldage must vahtfilter (fig.18) ja siis eemaldage mikrofilter (fig.20).

Peske mikrofiltrit (fig.21). Laske sellel kuivada vähemalt 12 tundi enne selle tagasi panekut.

TÄHELEPANU! Laske mikrofiltril kuivada ja veenduge et ta on läbikuiv enne tema seadmesse tagasi panemist.

Pange mikrofilter ja must vahtfilter tagasi ning sulgege kate.

5 • HEPA filtril puhastamine (17)

TÄHTIS! Kui pärast musta vahtfiltril ja mikrofiltril puhastamist teie tolmuimeja ei jätkka oma varasemaid toiminguid, puhastage HEPA filter. Muidu puhastage HEPA filtrit üks kord aastas.

Avage õhuava võre seadme küljel, keerates seda pisut vasakule (fig.22) ja eemaldage see tõmmates seda (fig.23). Eemaldage HEPA filter oma korpusest (fig.24). **Puhastage HEPA filter koputades seda õrnalt prügikasti kohal** (fig.25). Pange see tagasi oma kohale. Vahetage õhuava võre ja lukustage see, keerates veidi vastupäeva.

TÄHTIS! Kui HEPA filter on kahjustatud, vahetage see välja. HEPA filtrid on saadaval autoriseeritud Teeninduskeskustes.

6 • Separaatori puhastamine (4)

Avage tolmuimeja kaas (fig.16-17). Vajutage separaatori nuppu (fig.26) ja eemaldage separaatorsüsteem (fig.27). Eemaldage separaatori sahtel (4c) keerates seda pisut vasakule (fig.28), siis eraldage kaks komponenti (fig.29). Eemaldage separaatori võrk (4) (fig.30). Peske osi (4a+ 4 b+ 4 c) puhtas vees.

Laske neil kuivada 6 tundi (fig.31). Pange filtratsioonisüsteemi osad (4) tagasi oma kohtadele:

- vahetage separaatori võrk (4b) separaatoris (4a) (fig.32)
- vahetage separaatori sahtel (4c) seadmel (4a + 4b) (fig.33-34)
- siis vahetage kogu separaatorisüsteem (4a+4b+4c) vaakumis (fig.35) ja sulgege kaan.

7 • Tolmuimeja puhastamine

Pühkige tolmuimeja korpust ja tarvikuid pehme niiske lapiga, siis kuivatage kuiva lapiga.

Peske tolmuikambrit veega, siis kuivatage kuiva lapiga.

TÄHTIS! Ärge kasutage pesuvahendeid ega söövitavaid või abrasiivseid tooteid. Tolmuikambri ja/või esiosa ja/või kaane läbipaistvus võib aja jooksul muutuda. See ei mõjuta jõudlust.

TÄHELEPANU! Ärge peske vaakumi kaant vee all. Puhastage seda pehme niiske lapiga.

VEAOTSING

TÄHTIS! Niipea, kui teie tolmuimeja lõpetab efektiivse töö, ja enne kui midagi kontrollida, lülitage ta välja vajutades On/Off pedaali.

Kui teie tolmuimeja ei hakka tööle

- Tolmuimejal pole voolu. Kontrollige, et seade oleks ühendatud korralikult.

Kui ei ole imemist

- Tarvikud, toru, painduv voolik, separaator (4a), õhu / tolmu eraldamise võrk (4b) või separaatori sahtel (4c) on osaliselt blokeeritud: avage blokeering.
- Must vahfilter (19) on küllastunud: puhastage see.
- Mikrofilter (20) on küllastunud: puhastage see.
- HEPA filter (17) on küllastunud: puhastage see koputades prügikasti kohal. Kui HEPA filter on vigastatud, vahetage see välja.

Kui tolmuimeja ei ime korralikult või teeb vilistavat häält

- Tarvikud, toru, painduv voolik, separaator (4a), õhu / tolmu eraldamise võrk (4b) või separaatori sahtel (4c) on osaliselt blokeeritud: avage blokeering.
- Tolmuikamber on täis: tühjendage, ja peske seda.
- Tolmuimeja kaas pole õigesti asetatud: sulgege kaas kõvasti.

- Tolmuikamber on halvasti paigutatud: pane see tagasi korralikult.
- Mehhaaniline jõuregulaator * jõuotsikul on avatud: sulgege see.

Kui separaator on täis

- Tolm koguneb separaatori sahtlisse (4c): veenduge, et miski ei blokeeriks separaatori kambri ja tolmu sahtli vahelist kanalit. Veenduge, et miski ei ole ummistanud sissepääsu tolmu sahtlisse.
- Sissepääsud tolmuikambris on takistatud: eemaldage tolmuikamber ja tühjendage see. Puhastage tolmuikambri sooned.

Kui põranda otsikut on raske liigutada









- Sulgege mehaaniline jõu regulaator* jõuotsikul.

Kui toitejuhet ei saa korralikult kokku keerata

- Juhe aeglustus, nagu oleks kerimine lõppemas: Tõmmake juhe tagasi välja ning vajutage uuesti juhtme kerimise pedaali.

Kui probleem püsib, viige tolmuimeja lähimasse Rowenta Teeninduskeskusesse. Vt Rowenta Teeninduskeskuste loetelu või võtke ühendust Rowenta Klienditeenindusega (vt kontaktandmed viimasel leheküljel).

KUS OSTA TARVIKUID

TARVIKUD*	KASUTUS	TARVIKUTE PAIGALDAMINE	KUS NEID OSTA
Elastne toru, koos High Control otsiku ja 3- asendiga võimsuse regulaatoriga 	Imemisvõimsuse seadmiseks 3 asendit: Soft - High - Turbo	Ühendage painduv voolik tolmumejaga.	Rowenta vastavad Service Keskused (vt lisatud aadresside nimekirja)
Hari 	Mööbli puhastamiseks.	Ühendage hari otsiku külge.	
Piluotsik 	Nurkadele ja kohtadele kuhu on raske ligi pääseda	Ühendage piluotsik või teleskoop piluotsik põhiotsiku külge.	
Polstriotsik 	Mööbli puhastamiseks.	Ühendage polstriotsik toruotsa või põhiotsiku külge.	
Parketiotsik 	Õrna kattega pindadele.	Ühendage parketiotsik toru otsa külge.	
Delta otsik 	Vaipade, mattide ja siledete põrandate puhastamiseks.	Ühendage Delta otsik toru otsa külge.	
Turbohari 	Vaipadelt ja mattidelt niitude ning loomakarvade eemaldamiseks.	Ühendage turbohari toru otsa külge.	
Mini turbohari 	Mööbliriide sügavaks puhastamiseks.	Ühendage Mini turbohari toru otsa külge.	

KESKKOND

Kooskõlas kehtivate määrustega, mis tahes seade, mis on kasutusel väljas, tuleb muuta lõplikult kasutuskõlbmatuks: lülitage välja ja lõigake toitejuhe enne seadme utiliseerimist ära.



Keskonnakaitse eelkõige!

① Teie seade sisaldab väärtuslikke materjale mida saab taaskasutada või anda ringlusse.

☛ Jäta see on kohalikku tsiviilelanike jäätmete kogumispunkti, et seda saaks taaskasutada.

*Sõltuvalt mudelist: See on kas seadmed, mis oleks ettenähtud teatud mudelitele või saadaval lisavarustusena.