

ROWENTA®

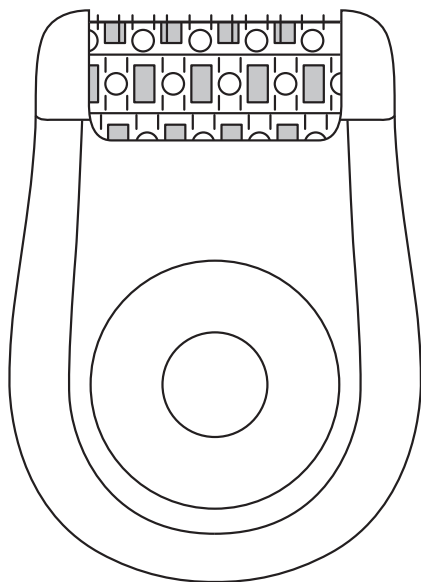

www.rowenta.com

FR
EN
DE
NL
IT
ES
PT
EL
TR
RU
UK
CS
PL
SL
SK
BG
RO
BS
HU
HR
SR
ET
LT
LV
FI
NO
SV
DA

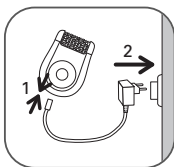
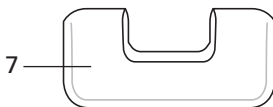
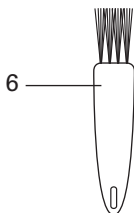
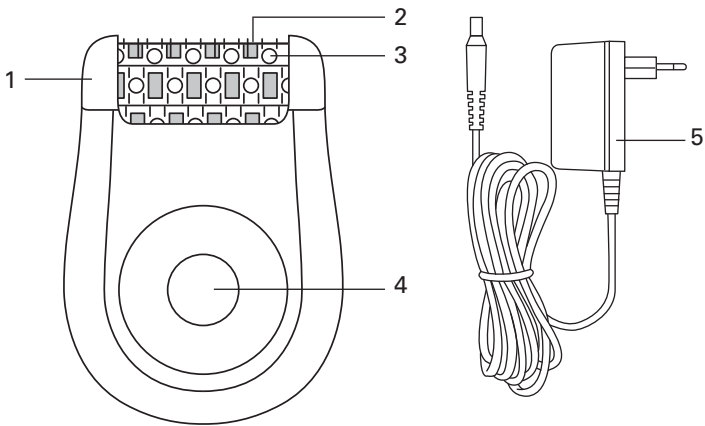

fig.1

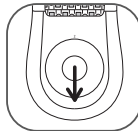
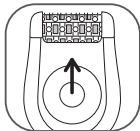
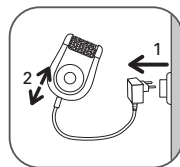

fig.2



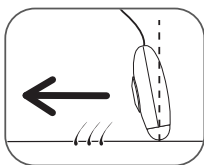

fig.3

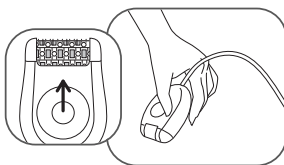

fig.4

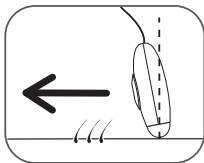
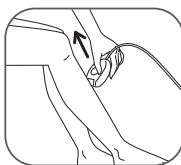

fig.5

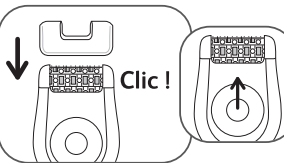

fig.6



fig.7



fig.7



fig.8



fig.9

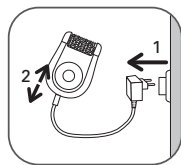

fig.10



fig.11

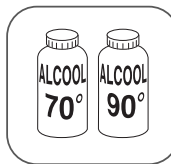

fig.12



fig.13



A lire attentivement avant emploi...

1 - Description de votre appareil

1- Tête d'épilation	5- Bloc d'alimentation
2- Billes de massage	6- Brossette de nettoyage
3- Pincés	7- Accessoire Zones Sensibles
4- Interrupteur deux vitesses et arrêt	(selon modèle)

• Fonction anti-douleur :

Votre appareil est équipé d'un système de billes de massage apaisantes intégrées dans la tête d'épilation. Ces billes massent la peau pour réduire la sensation de douleur liée à l'épilation.

2 - Sécurité

- La sécurité de cet appareil est conforme aux règles techniques et aux normes en vigueur (Compatibilité Electromagnétique, Basse tension, Environnement).
- Tension : Vérifiez que la tension indiquée sur votre appareil correspond à celle de votre installation électrique. Toute erreur de branchement peut causer des dommages irréversibles non couverts par la garantie.
- L'épilateur doit être exclusivement utilisé avec le bloc d'alimentation fourni N°EM.2A2.
- Ne pas utiliser le bloc d'alimentation pour un autre usage que celui de l'épilateur.
- Ne jamais utiliser l'appareil (épilateur ou bloc d'alimentation) s'il est endommagé, en cas d'anomalie de fonctionnement ou après une chute (des dommages non visibles peuvent être préjudiciables à votre sécurité).
- Débranchez l'appareil avant toute intervention et après chaque utilisation.
- N'utilisez jamais l'appareil s'il est endommagé, en cas d'anomalie de fonctionnement ou après une chute (des dommages non visibles peuvent être préjudiciables à votre sécurité).
- Lorsque l'appareil est en marche, il ne doit pas rentrer en contact avec les cils, les cheveux, les vêtements, ou tout autre objet, afin d'éviter tout risque de blessure ou de blocage de l'appareil.
- Cet appareil n'est réparable qu'à l'aide d'outils spéciaux.
- Pour tout problème d'après-vente, adressez-vous à votre revendeur habituel ou à un Centre de Service agréé.
- Nous déclinons toute responsabilité pour d'éventuels dommages résultant d'une mauvaise utilisation de l'appareil ou d'un usage autre que celui prévu dans la présente notice.
- N'utilisez pas l'appareil :
 - sur le visage
 - sur une peau blessée
 - sur les zones à risques (varices, grains de beauté, marques de naissance)
 - si vous souffrez d'affections cutanées (eczéma, inflammations, acné).
- Pour des raisons d'hygiène, nous vous recommandons de ne pas prêter votre appareil même dans votre environnement proche.
- Cet appareil n'est pas prévu pour être utilisé par des personnes (y compris les enfants) dont les capacités physiques, sensorielles ou mentales sont réduites, ou des personnes

dénuées d'expérience ou de connaissance, sauf si elles ont pu bénéficier, par l'intermédiaire d'une personne responsable de leur sécurité, d'une surveillance ou d'instructions préalables concernant l'utilisation de l'appareil. Il convient de surveiller les enfants pour s'assurer qu'ils ne jouent pas avec l'appareil.

- Ne laissez jamais l'appareil aux enfants sans surveillance.
- N'utilisez pas de câble prolongateur.
- N'utilisez jamais l'appareil avec les mains humides.
- N'exposez pas l'appareil aux rayons solaires.
- N'utilisez pas l'appareil par température froide.
- N'immergez ou ne passez pas sous l'eau.
- N'utilisez pas des produits agressifs ou dissolvants pour le nettoyage.

Garantie

Votre appareil est destiné à un usage domestique et personnel seulement.

Il ne peut être utilisé à des fins professionnelles.

La garantie devient nulle et invalide en cas d'utilisation incorrecte.

3 - Préparation de la peau

Votre peau doit être propre et sèche.

- N'appliquez ni crème, ni produit hydratant avant l'épilation.
- Si votre méthode d'épilation était le rasoir :
- Lors des premières séances d'épilation, votre peau pourra vous paraître plus sensible, car les poils ont été rendus plus épais et plus durs par le rasage. Cette sensation s'atténuera grâce à votre épilateur : les poils repousseront avec moins de vigueur et deviendront plus fins.
- Votre épilateur sera beaucoup plus efficace et facile à utiliser si vous vous en servez régulièrement.

.....
 Nous vous conseillons de vous épiler dès la repousse

4 - Branchement de l'appareil (fig.1)

5 - Arrêt de l'appareil (fig. 2)

6 - Epilation des jambes

- Pour une épilation optimale, nous vous recommandons d'incliner légèrement votre épilateur vers votre peau, dans le sens de l'épilation, comme indiqué sur le schéma (fig. 3).
- Positionner l'interrupteur sur "2". L'interrupteur doit toujours rester visible pendant l'utilisation (fig. 4).
- Epilez-vous à rebrousse-poils, lentement, sans appuyer.

7 - Epilation des zones sensibles

- Pour une épilation optimale, nous vous recommandons de placer légèrement votre épilateur sur votre peau, dans le sens de l'épilation, comme indiqué sur le schéma (fig. 3).

• **Préparation de la zone à épiler :**

- Couper les poils trop longs, supérieurs à 1 cm.
- Sécher parfaitement la zone pour retirer toutes traces de déodorant ou de transpiration.
- Si vous n'avez pas l'habitude de vous épiler les aisselles et le maillot avec un épilateur, nous vous recommandons d'utiliser l'accessoire Zones Sensibles.
- Emboîter l'accessoire Zones Sensibles sur la tête d'épilation jusqu'au clic (fig. 6).
- Positionner l'interrupteur sur "1" (fig. 6).

.....
 Epilez-vous à rebrousse poils, lentement sans appuyer.

- **Pour les aisselles :** D'abord de bas en haut...puis de haut en bas (fig. 7).

Impératif :

- a) Garder le bras levé et tendu pendant toute l'épilation.
- b) Tendre la peau, pour plus de facilité.

- **Pour le maillot :**

Impératif : bien tendre la peau (fig. 8).

Après utilisation, retirer l'accessoire Zones Sensibles et débrancher votre appareil.

8 - Entretien de l'appareil

• **Nettoyage de la tête d'épilation :**

1. Débrancher l'appareil (fig.10).
2. Nettoyer la tête d'épilation (1) à l'aide de la brosselette fournie (6) (fig.11).

Attention , ne passer ni la tête d'épilation, ni l'épilateur sous l'eau !

• **Nettoyage de l'accessoire Zones Sensibles (fig.12, 13) :**

Eviter d'appliquer de l'alcool sur le corps de l'appareil pour ne pas dégrader ses couleurs.

9 - Soins de la peau

Les petits points rouges qui apparaissent après l'épilation prouvent que vos poils ont bien été arrachés ; ils disparaîtront rapidement. Pour cette raison, épilez-vous de préférence le soir. Appliquez si besoin, une crème apaisante après épilation.

10 - Participons à la protection de l'environnement!



- ① Votre appareil contient de nombreux matériaux valorisables ou recyclables.
 ➔ Confiez celui-ci dans un point de collecte ou à défaut dans un centre service agréé pour que son traitement soit effectué.

Please read carefully before use...

1 - Description of your appliance

EN

- | | |
|---------------------------------------|---|
| 1- Epilation head | 5- Power pack |
| 2- Massage rollers | 6- Cleaning brush |
| 3- Tweezer | 7- Sensitive Areas accessory (depends on model) |
| 4- Two speed switch and on/off button | |

• **Massage soothing function:**

Your epilator comes with a system of soothing massage rollers built into the epilation head. These rollers massage the skin, reducing the sensation of pain that you get when epilating.

2 - Safety

- This appliance complies to current technical regulations and safety standards (Electromagnetic compatibility, Low voltage, Environment).
- Voltage: Please check that the voltage shown on your appliance is the same as that of the mains supply where the appliance is to be used. If you plug the appliance into the wrong supply you may cause irreversible damage to the appliance which will not be covered by the guarantee.
- The epilator must only be used with the power pack N°EM.2A2 supplied.
- Do not use the power pack for anything other than the epilator.
- Never use the appliance (the epilator or the power pack) if it has been damaged, if it is not functioning properly or if it has been dropped (damage to the appliance which cannot be seen can put your safety at risk).
- Unplug the appliance before removing any parts to the epilator and each time you finish using it.
- Never use the appliance if it has been damaged, or if it is not functioning properly or if it has been dropped (damage to the appliance which cannot be seen can put your safety at risk).
- When the appliance is in operation, you must not let it come into contact with your eyelashes or your hair, clothes, or any other object, so as to avoid any risk of injury to yourself or blockage to the appliance.
- This appliance may only be repaired using special tools.
- If you experience any problems after purchasing your epilator you should contact your local sales outlet or an approved Service Centre.
- We will not accept any responsibility for damage that may occur as a result of incorrect use of the appliance or from any use not in accordance with the directions for use given in this instruction leaflet.
- Do not use the appliance:
 - on your face
 - on any damaged skin
 - on vulnerable areas (varicose veins, beauty spots, birth marks)
 - if you suffer from skin problems (eczema, inflammations, acne).
- For hygiene reasons, we recommend that you do not share your appliance even with people you know very well.

- This appliance is not designed for use by people (including children) with impaired physical, sensory or mental capacities, or by persons without the necessary experience or knowledge, unless they are assisted by a person who is responsible for their safety, are supervised or have been first given instructions concerning the use of the device. Make sure that children do not play with the appliance.
- Do not leave the appliance with unaccompanied children.
- Do not use extension leads.
- Never use the appliance if your hands are wet.
- Do not expose the appliance to direct sunlight.
- Do not use the appliance in very low temperatures.
- Do not let into contact with or immerse the appliance in water.
- Do not use corrosive products or solvents for cleaning the appliance.

Guarantee

Your appliance is intended for home and personal use only. It may not be used for professional purposes. In the event of improper use the guarantee will become null and void.

3 - Preparing your skin

Your skin must be clean and dry.

- Do not use any cream or moisturiser before you start the epilation.
- If you used to remove hair growth using a razor:
- On the first few times that you remove hair growth, you may feel that your skin is more sensitive, because the hair growth will have become thicker and tougher as a result of using a razor. This feeling will diminish as you start using your epilator: the hairs will grow back less vigorously and will become finer.
- Your epilator will be more effective and easier to use if you use it regularly.

.....
 We recommend that you start epilating as soon as the hairs start coming through again.

4 - Plugging in the appliance (fig.1)

5 - Disconnecting the appliance (fig.2)

6 - Epilating

- To get the best out of your epilator we recommend that you tilt it slightly towards your skin, in the direction you're going to epilate, as shown in the diagram (fig. 3).
- Push the switch to "2". The switch should always be facing you during use (fig. 4).
- Epilate against the direction of hair growth, slowly and without applying pressure.

7 - Epilation in sensitive areas

- For the best possible epilation we recommend that you place your epilator lightly up against the skin, in the direction you're going to epilate, as shown in the diagram (fig. 3).
- **Preparing the area to be epilated:**
- Pre-cut the hairs which are too long, more than 1 cm in length.

- Make sure the area to be epilated is completely dry and that there are no traces of deodorant or perspiration.
- If you're not used to epilating under your arms or around the bikini line with an epilator then we recommend you use the Sensitive Areas accessory.
- Fit the Sensitive Areas accessory on the epilating head pushing it until it clicks (fig. 6).
- Push the switch to "1" (fig. 6).

Epilate against the direction of hair growth, slowly without applying pressure.

- **For the under arms:** First of all from bottom to top...then from top to bottom (fig. 7).

You must:

- a) Keep your arm held upright and straight all the time you are epilating.
- b) Stretch your skin to make it easier to epilate.

- **For the bikini line:**

You must: tightly stretch your skin (fig. 8).

Once you've finished using it, remove the Sensitive Areas accessory and unplug your epilator.

8 - Keeping the appliance in good working order

- **Cleaning the epilator head:**

1. Unplug the appliance (fig. 10).
2. Clean the epilation head (1) using the little brush supplied(6) (fig. 11)

Important, make sure that neither the epilation head nor the epilator itself come into contact with water!

- **Cleaning the Sensitive Areas accessory (fig.12, 13):**

Avoid using alcohol on the appliance body so as not to cause discolouration.

9 - Skin care

The little red spots which appear after epilating prove that your hair growth has been removed properly; they'll quickly disappear. For this reason it's better to epilate in the evening. If necessary apply soothing cream after epilating.

10 - Help protect the environment!



- ① Your epilator contains many materials that are recyclable or reusable.
- ➔ Make sure you dispose of it at a collection point or failing this at an approved service centre so that it can be processed.

Vor dem Gebrauch bitte aufmerksam lesen...

1 - Beschreibung Ihres Geräts

- | | |
|---|--------------------------------------|
| 1- Epilierkopf | 5- Netzteil |
| 2- Massagekugeln | 6- Reinigungsbürste |
| 3- Pinzetten | 7- Zubehörteil für sensible Bereiche |
| 4- Geschwindigkeits- und Ein-/Ausschalter | (je nach Modell) |

• Anti-Schmerz-Funktion

In den Epilierkopf Ihres Geräts sind beruhigende Massagekugeln integriert. Diese Kugeln massieren die Haut, um das Schmerzempfinden bei der Epilation zu verringern.

2 - Sicherheit

- Die Sicherheit dieses Geräts entspricht den geltenden technischen Vorschriften und Normen. (elektromagnetische Verträglichkeit, Niederspannung, Umwelt).
- Spannung: Überprüfen Sie, ob die auf Ihrem Gerät angegebene Spannung Ihrer Netzspannung entspricht. Ein falscher Anschluss kann irreversible, nicht von der Garantie gedeckte Schäden verursachen.
- Der Epilator darf ausschließlich mit dem mitgelieferten Netzteil Nr. EM.2A2 verwendet werden.
- Verwenden Sie das Netzteil nicht für einen anderen Zweck als für den Epilator.
- Verwenden Sie das Gerät (Epilator oder Netzteil) niemals, wenn es beschädigt ist, Betriebsanomalien auftreten oder nach einem Fall (unsichtbare Schäden können Ihre Sicherheit gefährden).
- Trennen Sie das Gerät vor einem Eingriff und nach der Verwendung vom Stromkreis
- Verwenden Sie das Gerät niemals, wenn es beschädigt ist, Betriebsanomalien auftreten oder nach einem Fall (unsichtbare Schäden können Ihre Sicherheit gefährden).
- Wenn das Gerät läuft, darf es nicht in Kontakt kommen mit Wimpern, Haaren, Kleidung oder anderen Objekten, um Verletzungen oder ein Blockieren des Geräts zu vermeiden.
- Dieses Gerät kann nur mit Spezialwerkzeugen repariert werden.
- Wenden Sie sich bei einem Problem an eine autorisierte Kundendienststelle.
- Wir lehnen jede Haftung ab für etwaige Schäden durch einen falschen Gebrauch des Geräts oder einen Gebrauch, der nicht dem in dieser Bedienungsanleitung vorgesehenen Gebrauch entspricht.
- Verwenden Sie das Gerät nicht:
 - im Gesicht
 - auf verletzter Haut
 - in Risikobereichen (Krampfadern, Leberflecke, Muttermale)
 - wenn Sie an Hautkrankheiten leiden (Ekzeme, Entzündungen, Akne).
- Wir empfehlen Ihnen aus hygienischen Gründen, Ihre Gerät auch nicht in Ihrer nahen Umgebung zu verleihen.
- Dieses Gerät ist nicht dafür vorgesehen, von Personen (oder auch Kindern) mit verringerten körperlichen, sensorischen oder mentalen Fähigkeiten oder Personen, die keine entsprechende Erfahrung oder Kenntnisse besitzen, verwendet zu werden, außer wenn sie von einer für ihre Sicherheit verantwortlichen Person überwacht werden oder zuvor hinsichtlich der Nutzung des Geräts eingewiesen wurden. Kinder müssen überwacht

werden, um sicherzustellen, dass sie nicht mit dem Gerät spielen.

- Überlassen Sie das Gerät niemals unbeaufsichtigten Kindern.
- Verwenden Sie kein Verlängerungskabel.
- Verwenden Sie das Gerät niemals mit feuchten Händen.
- Setzen Sie das Gerät keinen Sonnenstrahlen aus.
- Verwenden Sie das Gerät nicht bei kalten Temperaturen.
- Tauchen Sie es nicht in Wasser und halten Sie es nicht unter laufendes Wasser.
- Verwenden Sie keine aggressiven Produkte oder Lösungsmittel für die Reinigung.

Garantie

Ihr Gerät ist nur für den persönlichen Gebrauch und Hausgebrauch bestimmt.

Es darf nicht zu beruflichen Zwecken verwendet werden.

Bei falscher Verwendung wird die Garantie nichtig und ungültig.

3 - Vorbereitung der Haut

Ihre Haut muss sauber und trocken sein.

- Verwenden Sie vor der Epilation weder eine Creme, noch ein feuchtigkeitspendendes Produkt.
- Wenn Sie zuvor rasiert haben:
- Bei den ersten Epilationssitzungen kann Ihnen Ihre Haut empfindlicher erscheinen, da die Haare durch das Rasieren dicker und fester geworden sind. Dieses Gefühl wird dank Ihrem Epilator schwächer: Die Haare wachsen weniger stark nach und werden feiner.
- Ihr Epilator wird viel effizienter und einfacher zu gebrauchen sein, wenn Sie ihn regelmäßig verwenden.

Wir empfehlen Ihnen, gleich nach dem Nachwachsen der Haare neu zu epilieren.

4 - Anschluss des Geräts (Fig. 1)

5 - Ausschalten des Geräts (Fig. 2)

6 - Epilation der Beine

- Für eine optimale Epilation empfehlen wir Ihnen, Ihren Epilator leicht in Epilationsrichtung gegen Ihre Haut zu neigen, wie auf der Abbildung dargestellt (Fig. 3).
- Stellen Sie den Schalter auf „2“. Der Schalter muss während der Verwendung stets sichtbar bleiben (Fig. 4).
- Epilieren Sie gegen den Strich, langsam, ohne Druck.

7 - Epilation sensibler Bereiche

- Für eine optimale Epilation empfehlen wir Ihnen, Ihren Epilator leicht in Epilationsrichtung gegen Ihre Haut zu neigen, wie auf der Abbildung dargestellt (Fig. 3).
- **Vorbereitung des zu epilierenden Bereichs:**
 - Zu lange Haare, die länger als 1 cm sind, abschneiden.
 - Den Bereich perfekt trocknen, um alle Deodorant- und Schweißspuren zu beseitigen.

- Wenn Sie es nicht gewohnt sind, sich die Achseln und Bikinizone mit einem Epilator zu epilieren, empfehlen wir Ihnen, das Zubehörteil für sensible Bereiche zu verwenden.
- Setzen Sie das Zubehörteil für sensible Bereiche auf den Epilierkopf, bis ein Klick zu hören ist (Fig. 6).
- Stellen Sie den Schalter auf „1“ (Fig. 6).

Epilieren Sie gegen den Strich, langsam, ohne Druck.

- **Für die Achseln:** Zuerst von unten nach oben... dann von oben nach unten (Fig. 7).

Wichtig:

- a) Halten Sie den Arm während der gesamten Epilation nach oben gestreckt.
- b) Wenn Sie die Haut spannen, ist es einfacher.

- **Für die Bikinizone:**

Wichtig: Spannen Sie die Haut gut (Fig. 8).

Entfernen Sie das Zubehörteil für sensible Bereiche nach der Verwendung und trennen Sie das Gerät ab vom Stromkreis.

8 - Instandhaltung des Geräts

- **Reinigung des Epilierkopfes:**

1. Stecken Sie das Gerät ab (Fig. 10).
2. Reinigen Sie den Epilierkopf (1) mit Hilfe der mitgelieferten Bürste (6) (Fig. 11).

Achtung: Halten Sie weder den Epilierkopf noch den Epilator unter Wasser!

- **Reinigung des Zubehörteils für sensible Bereiche (Fig. 12, 13):**

Vermeiden Sie, Alkohol an den Gerätekörper zu bringen, um seine Farbe nicht zu beschädigen.

9 - Pflege der Haut

Die kleinen roten Punkte, die nach der Epilation erscheinen, zeigen, dass Ihre Haare wirklich entfernt wurden; sie verschwinden schnell. Epilieren Sie sich deshalb bevorzugt abends. Verwenden Sie, falls erforderlich, nach der Epilation eine beruhigende Creme.

10 - Denken Sie an den Schutz der Umwelt!



- ① Ihr Gerät enthält wertvolle Rohstoffe, die wieder verwertet werden können.
- ➔ Geben Sie Ihr Gerät deshalb bitte bei einer Sammelstelle Ihrer Stadt oder Gemeinde ab.

Voor gebruik goed doorlezen...

1 - Beschrijving van uw apparaat

- | | |
|--|---|
| 1- Epileerkop | 5- Schoonmaakborsteltje |
| 2- Massageballetjes | 6- Adapter |
| 3- Pincetten | 7- Accessoire Gevoelige Zones (naar gelang model) |
| 4- Schakelaar voor twee snelheden en stopstand | |

NL

• Anti-pijn functie:

Uw apparaat is uitgerust met verscheidene verzachtende massageballetjes, deze zijn geïntegreerd in de epileerkop. De balletjes masseren de huid om zo de pijn van het epileren te verzachten.

2 - Veiligheid

- De veiligheid van dit apparaat is conform de technische regelgevingen en van kracht zijnde normen (Richtlijnen elektromagnetische compatibiliteit, laagspanning en milieu).
- Spanning: controleer of de spanning aangegeven op uw apparaat correspondeert met die van het elektrisch circuit. Een fout in de aansluiting kan onomkeerbare schade aanrichten die niet valt onder de garantie.
- De epilator dient alleen gebruikt te worden met de geleverde adapter N°EM.2A2.
- Gebruik de adapter niet voor ander gebruik dan die van de epilator.
- Trek de stekker van het apparaat uit het stopcontact voordat u er iets aan gaat veranderen en na elk gebruik.
- Gebruik het apparaat nooit als het beschadigd is, als het niet correct functioneert of nadat het gevallen is (niet zichtbare schade kan toch gevaarlijk zijn voor uw veiligheid).
- Als het apparaat aanstaat, dient het niet in contact te komen met wimpers, haren, kleding of elk ander object om zo elk mogelijk risico op letsel of op blokkering van het apparaat te voorkomen.
- Dit apparaat kan slechts met speciaal gereedschap gerepareerd worden.
- Voor alle problemen na aankoop verwijzen wij u naar de verkoper van het apparaat of naar een erkend servicecentrum.
- Wij zijn niet aansprakelijk voor alle schade voortkomend uit incorrect gebruik van het apparaat of bij gebruik van het apparaat anders dan voorzien in deze handleiding.
- Gebruik het apparaat niet:
 - op het gezicht
 - op een beschadigde huid
 - op risicozones (spataders, moedervlekken, geboortevlekken)
 - als u lijdt aan huidproblemen (eczeem, ontstekingen, acne)
- Uit hygiënisch oogpunt raden wij u aan uw apparaat aan niemand uit te lenen, zelfs niet aan goede vrienden of familie.
- Dit apparaat is niet bedoeld om zonder hulp of toezicht gebruikt te worden door kinderen of andere personen, indien hun fysieke, zintuiglijke of mentale vermogen hen niet in staat stellen dit apparaat op een veilige wijze te gebruiken, tenzij zij van tevoren instructies hebben ontvangen betreffende het gebruik van dit apparaat door een verantwoordelijke persoon.

- Er moet toezicht zijn op kinderen zodat zij niet met het apparaat kunnen spelen.
- Gebruik geen verlengsnoer.
- Gebruik het apparaat nooit met vochtige handen.
- Stel het apparaat niet bloot aan zonnestralen.
- Gebruik het apparaat niet bij een koude temperatuur.
- Dompel het niet onder of laat het niet liggen in water.
- Gebruik geen agressieve schoonmaakmiddelen of oplosmiddelen om het apparaat schoon te maken.

Garantie

Uw apparaat is uitsluitend bestemd voor huishoudelijk gebruik. Het apparaat dient niet gebruikt te worden voor professionele doeleinden. In geval van verkeerd gebruik vervalt de garantie en wordt deze ongeldig.

3 - Voorbereiding van de huid

Uw huid dient schoon en droog te zijn.

- Breng geen crème of hydraterend product aan vóór de epilatie.
- Als u de scheerfunctie gebruikt als epileermethode:
- Tijdens de eerste epileersessies kan uw huid gevoeliger lijken, omdat de haartjes dikker en harder terugkomen na het scheren. Dit gevoel wordt verzacht met dank aan uw epilator: de haartjes groeien minder snel en fijner terug.
- Uw epilator zal een stuk effectiever en makkelijker in gebruik zijn als u hem vaker gebruikt.

.....
Wij raden u aan zich te epilieren zodra de haartjes terugkomen.
.....

4 - Het apparaat aansluiten (figuur 1)

5 - Het apparaat uitschakelen (figuur 2)

6 - De benen epilieren

- Voor een optimale epilatie raden wij u aan de epilator licht gebogen in de richting van de epilatie op uw huid te zetten, zoals aangegeven in figuur 3.
- Zet de schakelaar op "2". De schakelaar moet altijd zichtbaar blijven tijdens gebruik (figuur 4).
- Epileer tegen de groeirichting van de haartjes in, zachtjes en zonder te drukken.

7 - De gevoelige zones epilieren

- Voor een optimale epilatie raden wij u aan de epilator licht gebogen in de richting van de epilatie op uw huid te zetten, zoals aangegeven in figuur 3.
- **Voorbereiding van de te epilieren zone:**
 - Knip de haren die langer zijn dan 1 cm.
 - Droog de zone zorgvuldig af, zodat er geen restjes deodorant of transpiratie overblijven.
 - Als u niet gewend bent uw oksels of bikinilijn te epilieren, raden wij u aan gebruik te

maken van de accessoire Gevoelige Zones.

- Plaats de accessoire Gevoelige Zones op de epileerkop totdat u een klik hoort (figuur 6).
- Zet de schakelaar op "1" (figuur 6).

.....
Epileer tegen de groeirichting van de haartjes in, zachtjes en zonder te drukken.
.....

- **Voor de oksels:** Eerst van onder naar boven...dan van boven naar onderen (figuur 7).

Belangrijk:

- a) Houd uw arm omhoog en gestrekt gedurende de epilatie.
- b) Trek de huid strak om het u gemakkelijker te maken.

- **Voor de bikinilijn:**

Belangrijk: trek de huid goed strak (figuur 8).

Haal na gebruik het accessoire Gevoelige Zones eraf en trek de stekker van het apparaat uit het stopcontact.

NL

8 - Onderhoud van het apparaat

- **De epileerkop schoonmaken:**

1. Trek de stekker van het apparaat uit het stopcontact (figuur 10).
2. Maak de epileerkop schoon (1) met behulp van het geleverde borsteltje (6) (figuur 11)

Pas op, plaats de epileerkop en de epilator nooit in water!

- Het accessoire Gevoelige Zones schoonmaken (figuur 12, 13):
Breng geen alcohol op het apparaat zelf aan, anders vervagen de kleuren.

9 - De huid verzorgen

De kleine rode puntjes die verschijnen na de epilatie zijn het bewijs dat uw haartjes goed verwijderd zijn. De puntjes verschijnen snel weer. Om deze reden raden wij u aan u 's avonds te epilieren. U kunt, indien u dit wenst, een verzachtende crème na de epilatie aanbrengen.

10 - Help mee het milieu te beschermen!



- ① Uw apparaat bevat verscheidene waardevolle onderdelen of recyclebare materialen.
- ➔ Breng deze onderdelen naar een inzamelingspunt of naar een erkend servicecentrum zodat ze hier verder behandeld kunnen worden.

Leggere attentamente prima dell'uso...

1 - Descrizione dell'apparecchio

- | | |
|---|--|
| 1 - Testina di epilazione | 5 - Blocco di alimentazione |
| 2 - Sfere massaggianti | 6 - Spazzolino di pulizia |
| 3 - Pinzette | 7 - Accessorio zone sensibili (secondo il modello) |
| 4 - Interruttore a due velocità e arresto | |

• Funzione antidolore:

La testina di epilazione dell'apparecchio è dotata di un meccanismo lenitivo integrato a sfere massaggianti. Le sfere massaggiano la pelle per ridurre la sensazione di dolore collegata all'epilazione.

2 - Sicurezza

- La sicurezza di questo apparecchio è conforme ai regolamenti tecnici e alle normative in vigore (Compatibilità elettromagnetica, Bassa tensione, Ambiente).
 - Tensione: verificare che la tensione indicata sull'apparecchio corrisponda a quella del proprio impianto elettrico. Il collegamento a una tensione errata può causare danni irreversibili non coperti da garanzia.
 - L'epilatore deve essere utilizzato esclusivamente con il blocco di alimentazione in dotazione N° EM.2A2.
 - Utilizzare il blocco di alimentazione solo ed esclusivamente per azionare l'epilatore.
 - Non utilizzare mai l'apparecchio (epilatore o blocco di alimentazione) se presenta danni, in caso di funzionamento anomalo o dopo una caduta (danni non visibili potrebbero pregiudicare la sicurezza dell'utente).
 - Staccare la spina dell'apparecchio dalla rete elettrica prima di qualsiasi intervento e dopo ogni utilizzo.
 - Non utilizzare mai l'apparecchio se presenta danni, in caso di funzionamento anomalo o dopo una caduta (danni non visibili potrebbero pregiudicare la sicurezza dell'utente).
 - Quando l'apparecchio è in funzione, non deve entrare in contatto con ciglia, capelli, abiti o altri oggetti onde evitare ogni rischio di lesione o blocco dell'apparecchio.
 - L'apparecchio può essere riparato solo utilizzando un'attrezzatura specializzata.
 - Per qualsiasi problema di post-vendita, rivolgersi al proprio rivenditore locale o presso un centro di assistenza autorizzato.
 - Si declina ogni responsabilità per eventuali danni derivanti dall'utilizzo scorretto dell'apparecchio o da un utilizzo diverso da quello previsto dalle presenti istruzioni.
 - Non utilizzare l'apparecchio:
 - sul viso
 - su pelle che presenta ferite
 - su zone a rischio (varici, nei, voglie)
 - in presenza di disturbi cutanei (eczemi, infiammazioni, acne).
 - Per motivi igienici, si sconsiglia di prestare l'apparecchio ad altri, ivi compresi amici e familiari.
- Questo apparecchio non deve essere utilizzato da persone (compresi bambini) le cui capacità fisiche, sensoriali o mentali sono ridotte, o da persone prive di esperienza o di conoscenza, a meno che non possano beneficiare, tramite una persona responsabile

della loro sicurezza, di sorveglianza o di istruzioni preliminari relative all'uso dell'apparecchio. Sorvegliare i bambini per evitare che giochino con l'apparecchio.

- Non lasciare mai l'apparecchio incustodito in mano ai bambini.
- Non utilizzare alcuna prolunga.
- Non utilizzare mai l'apparecchio con le mani umide.
- Non esporre l'apparecchio ai raggi solari.
- Non utilizzare l'apparecchio in presenza di basse temperature.
- Non immergere l'apparecchio né utilizzarlo sotto l'acqua.
- Per la pulizia non utilizzare solventi né altri prodotti aggressivi.

IT

Garanzia

L'apparecchio è destinato unicamente a un uso domestico e personale.

Non può essere utilizzato a fini professionali.

La garanzia decade e diventa nulla in caso di utilizzo scorretto.

3 - Preparazione della pelle

La pelle deve essere pulita e asciutta.

- Prima dell'epilazione non applicare né creme, né prodotti idratanti.
- Se finora il metodo di epilazione usato è stato il rasoio, durante le prime sedute di epilazione la pelle potrà sembrare più sensibile, perché i peli sono stati resi più spessi e più duri a causa della rasatura. L'uso costante dell'epilatore produrrà un'attenuazione di tale sensazione, poiché la ricrescita dei peli si indebolirà e i peli stessi diverranno più fini.
- L'utilizzo regolare dell'epilatore ne aumenterà l'efficacia e la facilità d'uso.

Si consiglia di procedere all'epilazione non appena i peli iniziano a ricrescere.

4 - Collegamento dell'apparecchio alla rete elettrica (fig.1)

5 - Arresto dell'apparecchio (fig.2)

6 - Epilazione delle gambe

- Per un'epilazione ottimale si consiglia di inclinare leggermente l'epilatore in direzione della pelle, in direzione dell'epilazione, come illustrato in figura (fig.3).
- Posizionare l'interruttore sul "2". L'interruttore deve sempre restare visibile durante l'utilizzo (fig.4).
- Procedere all'epilazione contropelo, lentamente, senza esercitare alcuna pressione.

7 - Epilazione delle zone sensibili

- Per un'epilazione ottimale si consiglia di appoggiare leggermente l'epilatore sulla pelle, in direzione dell'epilazione, come illustrato in figura (fig.3).
- **Preparazione della zona da epilare:**
 - Tagliare i peli troppo lunghi, di lunghezza superiore a 1 cm.
 - Asciugare perfettamente la zona per eliminare ogni traccia di deodorante o traspirazione.

- Se non si ha l'abitudine di eliminare i peli delle ascelle e del pube con un epilatore, si consiglia di utilizzare l'accessorio per zone sensibili.
- Inserire l'accessorio per zone sensibili sulla testina di epilazione fino allo scatto (fig.6).
- Posizionare l'interruttore su "1" (fig. 6).

Procedere all'epilazione contropelo, lentamente, senza esercitare alcuna pressione.

Per le ascelle: dapprima dal basso verso l'alto, quindi dall'alto verso il basso (fig. 7).

È indispensabile:

- tenere il braccio sollevato e teso durante l'intera procedura di epilazione;
- tendere la pelle per agevolare la procedura.

• **Per il pube:**

È indispensabile tendere bene la pelle (fig. 8).

Al termine dell'uso, togliere l'accessorio per zone sensibili e staccare la spina dell'apparecchio dalla rete elettrica.

8 - Manutenzione dell'apparecchio

• **Pulizia della testina di epilazione:**

- Staccare la spina dell'apparecchio dalla rete elettrica (fig.10).
- Pulire la testina di epilazione (1) servendosi dello spazzolino in dotazione (6) (fig.11).

Attenzione: non immergere la testina di epilazione o l'epilatore nell'acqua.

• Pulizia dell'accessorio per zone sensibili (figg.12, 13)

Non utilizzare alcol sul corpo dell'apparecchio, per evitare di sbiadire i colori.

9 - Cura della pelle

I puntini rossi che fanno la loro comparsa sulla pelle a epilazione completata indicano che i peli sono stati strappati. Scompariranno rapidamente. Per questo motivo si consiglia di effettuare l'epilazione di sera. Se necessario, dopo l'epilazione applicare una crema lenitiva.

10 - Contribuiamo alla salvaguardia dell'ambiente!



① Questo apparecchio è composto da diversi materiali che possono essere smaltiti o riciclati.



② Per il suo smaltimento, depositarlo presso un centro per la raccolta differenziata o, se non disponibile, presso un centro assistenza autorizzato.

Leer atentamente antes de utilizar...

1 - Descripción del aparato

- | | |
|---|---|
| 1- Cabezal de depilación | 5- Bloque de alimentación |
| 2- Bolas de masaje | 6- Cepillo de limpieza |
| 3- Pinzas | 7- Accesorio para zonas sensibles (según el modelo) |
| 4 - Interruptor de dos velocidades y apagado. | |

• Función antidolor:

Su aparato está equipado con un sistema de bolas de masaje calmantes integradas en el cabezal de depilación. Estas bolas masajean la piel para reducir la sensación de dolor asociada a la depilación.

ES

2 - Seguridad

- Este aparato cumple las normas técnicas y las reglamentaciones vigentes en materia de seguridad (compatibilidad electromagnética, baja tensión, medio ambiente).
- Tensión: Compruebe que la tensión que figura en el aparato coincide con la de su instalación eléctrica. Cualquier error de conexión puede provocar daños irreversibles que no cubre la garantía.
- La depiladora debe utilizarse únicamente con el bloque de alimentación N°EM.2A2 suministrado.
- No utilice el bloque de alimentación con una finalidad que no sea la propia de la depiladora.
- No utilice el nunca el aparato (ni la depiladora ni el bloque de alimentación) si este ha resultado dañado por una anomalía en el funcionamiento o una caída (pueden haberse producido daños no visibles que sean perjudiciales para su seguridad).
- Desconecte el aparato antes de cualquier intervención y después de cada uso.
- No utilice el nunca el aparato si este ha resultado dañado por una anomalía de funcionamiento o una caída (pueden haberse producido daños no visibles que sean perjudiciales para su seguridad).
- Cuando el aparato esté en funcionamiento, no debe entrar en contacto con las pestañas, el cabello, la ropa ni ningún otro objeto, para evitar cualquier riesgo de herida o de bloqueo del aparato.
- Este aparato solo puede repararse con ayuda de herramientas especiales.
- Ante cualquier problema que surja tras la venta, diríjase a su distribuidor habitual o a un centro de servicio autorizado.
- Declinamos cualquier responsabilidad por los posibles daños derivados de un mal uso del aparato o por haberlo utilizado para un fin distinto del que se contempla en este manual.
- No utilice el aparato:
 - en la cara
 - sobre heridas en la piel
 - sobre zonas con riesgo (varices, lunares o marcas de nacimiento)
 - si padece afecciones cutáneas (eccema, inflamaciones, acné)
- Por motivos de higiene, le recomendamos que no preste su aparato ni siquiera a la

personas de su entorno más cercano.

• Este aparato no está diseñado para ser utilizado por personas (incluidos los niños) con capacidades físicas, sensoriales o mentales reducidas, ni por personas faltas de experiencia o de conocimientos, salvo si previamente han sido supervisadas por una persona responsable de su seguridad o han recibido instrucciones de esta última sobre el uso del aparato. Se recomienda vigilar a los niños para asegurarse de que no juegan con el aparato.

- No deje nunca el aparato en manos de niños sin supervisión.
- No utilice ningún cable alargador.
- No utilice nunca el aparato con las manos húmedas.
- No exponga el aparato a la luz solar.
- No utilice el aparato con temperatura fría.
- No lo sumerja ni lo pase por debajo del agua.
- No utilice productos agresivos ni disolventes para la limpieza del aparato.

Garantía

Su aparato está diseñado para un uso exclusivamente doméstico y personal.

Por tanto, no debe utilizarse con fines profesionales.

En caso de uso incorrecto, la garantía se considerará nula e inválida.

3 - Preparación de la piel

Antes de la depilación, su piel debe estar limpia y seca.

- No se aplique cremas ni productos hidratantes antes de la depilación.
- Si su sistema de depilación era la maquinilla:
- En las primeras sesiones de depilación puede que tenga la impresión de notar la piel más sensible, porque el vello se ha hecho más espeso y duro por el rasurado. Esta sensación disminuirá gracias a su depiladora: el vello saldrá con menos fuerza y se hará más fino.
- Su depiladora será mucho más eficaz y fácil de usar si la utiliza con regularidad.

.....
Le recomendamos que se depile en cuanto el vello vuelva a aparecer
.....

4 - Conexión del aparato (fig.1)

5 - Apagado del aparato (fig.2)

6 - Depilación de las piernas

- Para una depilación óptima, le recomendamos que incline ligeramente su depiladora hacia su piel, en el sentido en que esté depilándose, como se muestra en el esquema (fig.3).
- Coloque el interruptor en la posición "2". El interruptor debe quedar visible en todo momento mientras el aparato esté en uso (fig.4).
- Depílese en sentido contrario al crecimiento del vello, lentamente, sin apoyarse.

7 - Depilación de las zonas sensibles

- Para una depilación óptima, le recomendamos que coloque suavemente su depiladora

sobre su piel, en el sentido en que esté depilándose, como se muestra en el esquema (fig.3).

• **Preparación de la zona que se va a depilar:**

- Recortar el vello demasiado largo, de más de 1 cm.
- Secar perfectamente la zona para retirar cualquier rastro de desodorante o sudor.
- Si habitualmente no se depila las axilas o el área del bikini con depiladora, le recomendamos que utilice el accesorio para zonas sensibles.
- Encajar el accesorio para zonas sensibles en el cabezal de depilación hasta que haga clic (fig. 6).
- Colocar el interruptor en la posición "1" (fig.6).

ES

Depílese en sentido contrario al crecimiento del vello, lentamente, sin apoyarse.

• **Para las axilas:** En primer lugar, depilarse de abajo a arriba...y luego de arriba a abajo (fig.7).

Es obligatorio:

- a) Mantener el brazo levantado y extendido durante toda la depilación.
- b) Estirar la piel, para depilarse con más facilidad.

• **Para el área del bikini:**

Es obligatorio: estirar bien la piel (fig.8).

Después de utilizarlo, retire el accesorio de zonas sensibles y desconecte el aparato.

8 - Mantenimiento del aparato

• **Limpieza del cabezal de depilación:**

1. Desenchufe el aparato (fig.10).
2. Limpie el cabezal de depilación (1) con ayuda del cepillo suministrado (6) (fig.11)

¡Atención: no pase el cabezal de depilación ni la depiladora bajo el agua!

• **Limpieza del accesorio para zonas sensibles (fig.12, 13):**

Evite aplicar alcohol sobre el cuerpo del aparato para evitar que se degraden los colores.

9 - Cuidados de la piel

Los puntitos rojos que aparecen tras la depilación son la prueba de que el vello se ha arrancado bien y desaparecerán rápidamente. Por ese motivo, le recomendamos que a poder ser se depile por la noche. En caso oportuno, aplíquese una crema calmante tras la depilación.

10 - ¡Colaboremos con la protección del medio ambiente!



① Su aparato contiene un gran número de materiales aprovechables o reciclables.

➔ Lleve el aparato a un punto de recogida o deséchelo en un centro de servicio autorizado para su procesamiento.

Leia atentamente o manual de instruções antes da primeira utilização, e guarde-o para futuras utilizações.

1 - Descrição do seu aparelho

- | | |
|---|-----------------------------------|
| 1- Cabeça de depilação | 5- Bloco de alimentação |
| 2- Esferas de massagem | 6- Escova de limpeza |
| 3- Pinças | 7- Acessório para zonas sensíveis |
| 4- Interruptor de duas velocidades / desligar | (consoante o modelo) |

• Função anti-dor:

O aparelho está equipado com um sistema de esferas de massagem de efeito calmante, integradas na cabeça de depilação. Estas esferas massajam a pele para reduzir a sensação de dor associada à depilação.

2 - Segurança

• A segurança deste aparelho está em conformidade com as regras técnicas e as normas em vigor (Compatibilidade Electromagnética, Baixa Tensão, Ambiente).

• Tensão: Verifique se a tensão indicada no aparelho é compatível com a sua instalação eléctrica.

Os erros de ligação podem causar danos irreversíveis, não cobertos pela garantia.

• A depiladora deve ser exclusivamente utilizada com o bloco de alimentação fornecido N°EM.2A2.

• Não utilize o bloco de alimentação para outra utilização que não a depiladora.

• Nunca utilize o aparelho (depiladora ou bloco de alimentação) se este se encontrar de alguma forma danificado, em caso de anomalia de funcionamento ou após uma queda (estes danos não visíveis podem comprometer a sua segurança).

• Desligue o aparelho antes de qualquer intervenção e após cada utilização.

• Quando o aparelho está em funcionamento, não deve entrar em contacto com as pestanas, os cabelos, as roupas, ou qualquer outro objecto, de forma a prevenir riscos de ferimentos ou de obstrução do aparelho.

• Este aparelho só pode ser reparado com a ajuda de ferramentas especiais.

• Em caso de problemas pós-venda, contacte o seu revendedor habitual ou um Serviço de Assistência Técnica autorizado.

• Declinamos qualquer responsabilidade por eventuais danos resultantes de uma utilização incorrecta do aparelho, ou de outra utilização diferente da prevista neste manual.

• Não utilize o aparelho:

- no rosto

- numa pele ferida

- em zonas de risco (varizes, sinais, marcas de nascença)

- se sofre de problemas cutâneos (eczema, inflamações, acne).

• Por razões de higiene, recomendamos que não empreste o seu aparelho, nem mesmo a pessoas próximas de si.

Este aparelho não foi concebido para ser utilizado por pessoas (incluindo crianças) cujas capacidades físicas, sensoriais ou mentais se encontram reduzidas, ou por pessoas com

falta de experiência ou conhecimento, a não ser que tenham sido devidamente acompanhadas e instruídas sobre a correcta utilização do aparelho, pela pessoa responsável pela sua segurança.

É importante vigiar as crianças por forma a garantir que as mesmas não brinquem com o aparelho.

- Nunca deixe o aparelho ao alcance de crianças sem vigilância.
- Não utilize extensões.
- Nunca utilize o aparelho com as mãos húmidas.
- Não exponha o aparelho aos raios solares.
- Não utilize o aparelho com temperaturas baixas.
- Não mergulhe nem passe o aparelho por água.
- Não utilize produtos agressivos ou dissolventes durante a limpeza.

PT

Garantia

O seu aparelho destina-se apenas a uso doméstico e individual, não podendo ser utilizado para fins profissionais.

A garantia torna-se nula e inválida em caso de utilização incorrecta.

3 - Preparação da pele

A sua pele deve estar limpa e seca.

- Não aplique cremes ou produtos hidratantes antes da depilação.
- Se costumava utilizar lâminas de barbear para fazer a depilação:
- Nas primeiras sessões de depilação, a sua pele poderá parecer-lhe mais sensível, pois os pêlos tornaram-se mais espessos e rijos devido à utilização da lâmina de barbear. Esta sensação atenuar-se-á graças à sua depiladora: os pêlos crescerão com menos vigor e tornar-se-ão mais finos.
- A sua depiladora será mais eficaz e fácil de utilizar se a usar regularmente.

.....
 Aconselhamos a depilar-se logo que o pêlo comece a crescer

4 - Ligação do aparelho (fig.1)

5 - Paragem do aparelho (fig.2)

6 - Depilação das pernas

- Para uma depilação ideal, recomendamos que incline ligeiramente a depiladora na direcção da pele, no sentido da depilação, como indicado no esquema (fig.3).
- Posicionar o interruptor na posição "2". O interruptor deve estar sempre visível durante a utilização (fig.4).
- Depile no sentido contrário ao do crescimento do pelo, lentamente, sem exercer pressão.

7 - Depilação de zonas sensíveis

- Para uma depilação ideal, recomendamos que passe ligeiramente a depiladora sobre a pele, no sentido da depilação, como indicado no esquema (fig.3).

- **Preparação da zona a depilar:**

- Cortar os pêlos demasiado grandes, superiores a 1 cm.
- Secar perfeitamente a zona para retirar todos os vestígios de desodorizante ou transpiração.
- Se não tem por hábito depilar as axilas ou as virilhas com uma depiladora, recomendamos a utilização do acessório Zonas Sensíveis.
- Encaixar o acessório Zonas Sensíveis sobre a cabeça de depilação até ouvir um clique (fig.6).
- Posicionar o interruptor na posição "1" (fig.6).

Depile no sentido contrário ao do crescimento do pelo, lentamente, sem exercer pressão.

- **Nas axilas:** Primeiro de baixo para cima, em seguida, de cima para baixo (fig.7).

- **Importante:**

- Manter o braço levantado e esticado durante a depilação.
- Esticar a pele para uma maior facilidade.

- **Nas virilhas:**

Importante: esticar bem a pele (fig.8).

Após a utilização, retirar o acessório Zonas Sensíveis e desligar o aparelho.

8 - Manutenção do aparelho

- **Limpeza da cabeça de depilação:**

- Desligar o aparelho (fig.10).
- Limpar a cabeça de depilação (1) com a ajuda da escova fornecida (6) (fig.11)

Atenção, não passar a cabeça de depilação nem a depiladora por água!

- **Limpeza do acessório Zonas Sensíveis (fig.12, 13):**

Evite aplicar álcool no corpo do aparelho para não degradar as cores.

9 - Cuidado da pele

Os pequenos pontos vermelhos que aparecem após a depilação provam que os pêlos foram bem arrancados; estes pontos desaparecem rapidamente. Por este motivo, depile-se preferencialmente à noite. Se necessário, aplique um creme calmante após a depilação.

10 - Protecção do ambiente em primeiro lugar!



- ① O seu aparelho contém materiais que podem ser recuperados ou reciclados.
- ➔ Entregue-o num ponto de recolha para possibilitar o seu tratamento.

Διαβάστε προσεκτικά πριν από τη χρήση...

1 - Περιγραφή της συσκευής σας

- | | |
|--|-------------------------------------|
| 1- Κεφαλή αποτρίχωσης | 5- Φις τροφοδοσίας |
| 2- Σφαιρίδια μασάζ | 6- Βουρτσάκι καθαρισμού |
| 3- Τιμιπίδες | 7- Εξάρτημα για ευαίσθητες περιοχές |
| 4- Διακόπτης δύο ταχυτήτων και ενεργοποίησης/απενεργοποίησης | (ανάλογα με το μοντέλο) |

• Λειτουργία κατά του πόνου :

Η συσκευή σας διαθέτει ένα σύστημα ανακουφιστικών σφαιριδίων μασάζ, τα οποία είναι ενσωματωμένα στην κεφαλή αποτρίχωσης. Τα σφαιρίδια αυτά κάνουν μασάζ στο δέρμα για να μειώσουν την αίσθηση πόνου από την αποτρίχωση.

EL

2 - Ασφάλεια

- Για την ασφάλειά σας, η συσκευή αυτή είναι σύμφωνη με τα ισχύοντα πρότυπα και τους τεχνικούς κανονισμούς (για την ηλεκτρομαγνητική συμβατότητα, τη χαμηλή τάση, το περιβάλλον).
- Τάση : Ελέγξτε αν η τάση παροχής της συσκευής σας αντιστοιχεί στην τάση της ηλεκτρολογικής σας εγκατάστασης. Οποιοδήποτε σφάλμα σύνδεσης είναι δυνατό να προκαλέσει ανεπανόρθωτες βλάβες, οι οποίες δεν καλύπτονται από την εγγύηση.
- Η συσκευή αποτρίχωσης πρέπει να χρησιμοποιείται αποκλειστικά με το παρεχόμενο φις τροφοδοσίας N°EM.2A2.
- Μην χρησιμοποιείτε το φις τροφοδοσίας για άλλη χρήση, παρά μόνο για τη συσκευή αποτρίχωσης.
- Μην χρησιμοποιείτε ποτέ τη συσκευή (ή το φις τροφοδοσίας της) αν φέρει ζημιές, σε περίπτωση ανωμαλιών κατά τη λειτουργία ή μετά από πτώση (μη εμφανείς βλάβες είναι δυνατό να θέσουν σε κίνδυνο την ασφάλειά σας).
- Να βγάζετε πάντα τη συσκευή από την πρίζα πριν από οποιαδήποτε επέμβαση επάνω της και μετά από κάθε χρήση.
- Μην χρησιμοποιείτε ποτέ τη συσκευή αν φέρει ζημιές, σε περίπτωση ανωμαλιών κατά τη λειτουργία ή μετά από πτώση (μη εμφανείς βλάβες είναι δυνατό να θέσουν σε κίνδυνο την ασφάλειά σας).
- Όταν η συσκευή λειτουργεί, δεν πρέπει να έλθει σε επαφή με τις βλεφαρίδες, τα μαλλιά, τα ρούχα και κάθε άλλο αντικείμενο, προκειμένου να αποφευχθεί κάθε κίνδυνος τραυματισμού ή μπλοκαρίσματος της συσκευής.
- Η συσκευή αυτή επισκευάζεται μόνο με ειδικά εργαλεία.
- Για οποιοδήποτε πρόβλημα μετά την αγορά, απευθυνθείτε στο κατάστημα από όπου προμηθευτήκατε τη συσκευή ή σε ένα εξουσιοδοτημένο Κέντρο Σέρβις.
- Ουδεμία ευθύνη αναλαμβάνουμε για πιθανές ζημιές, οι οποίες οφείλονται σε κακή χρήση της συσκευής ή σε χρήση άλλη πέραν εκείνης που προβλέπεται από τις παρούσες οδηγίες.
- Μην χρησιμοποιείτε τη συσκευή:
 - στο πρόσωπο
 - σε τραυματισμένο δέρμα
 - σε επικίνδυνες περιοχές (κισοί, ελιές, σημάδια γέννησης)

- αν υποφέρετε από δερματικές παθήσεις (έκζεμα, φλεγμονές, ακμή).
- Για λόγους υγιεινής, σας συνιστούμε να μην δανείζετε τη συσκευή, ακόμα και σε άτομα του στενού σας περιβάλλοντος.
- Δεν προβλέπεται η χρήση της συσκευής αυτής από άτομα (συμπεριλαμβανομένων των παιδιών) με μειωμένες σωματικές, αντιληπτικές ή πνευματικές ικανότητες, ή από άτομα χωρίς εμπειρία ή γνώσεις, εκτός αν τα άτομα αυτά είναι σε θέση να λάβουν, μέσω ενός ατόμου υπεύθυνου για την ασφάλειά τους, επίβλεψη ή προειδοποιήσεις όσον αφορά τη χρήση της συσκευής. Πρέπει να επιβλέπετε τα παιδιά, για να βεβαιωθείτε ότι δεν παίζουν με τη συσκευή.
- Μην αφήνετε ποτέ παιδιά να έχουν στα χέρια τους τη συσκευή χωρίς επίβλεψη.
- Μην χρησιμοποιείτε καλώδιο επέκτασης.
- Μην χρησιμοποιείτε ποτέ τη συσκευή με βρεγμένα χέρια.
- Μην εκθέτετε τη συσκευή στις ακτίνες του ηλίου.
- Μην χρησιμοποιείτε τη συσκευή σε ψυχρή θερμοκρασία.
- Μην τη βυθίζετε στο νερό, ούτε και να τη βρέχετε.
- Μην χρησιμοποιείτε διαβρωτικά προϊόντα ή διαλύτες για τον καθαρισμό της.

Εγγύηση

Η συσκευή σας σχεδιάστηκε αποκλειστικά για οικιακή και προσωπική χρήση.

Δεν μπορεί να χρησιμοποιηθεί για επαγγελματική χρήση.

Η εγγύηση ακυρώνεται σε περίπτωση λανθασμένης χρήσης.

3 - Προετοιμασία της επιδερμίδας

Η επιδερμίδα σας πρέπει να είναι καθαρή και στεγνή.

- Μην βάζετε κρέμα ούτε προϊόν ενυδάτωσης πριν από την αποτρίχωση.
- Αν η τελευταία μέθοδος αποτρίχωσης που χρησιμοποιούσατε ήταν το ξυράφι:
- Κατά τις πρώτες εφαρμογές αποτρίχωσης η επιδερμίδα σας είναι δυνατόν να φανεί πιο ευαίσθητο, καθώς το ξύρισμα είχε κάνει τις τρίχες σας πιο πυκνές και σκληρές. Αυτή η αίσθηση θα μειωθεί με τη συσκευή αποτρίχωσης : οι τρίχες θα ξαναφυτρώσουν πιο αδύναμες και θα γίνουν πιο λεπτές.
- Η συσκευή αποτρίχωσης θα είναι πιο αποδοτική και εύκολη στη χρήση αν τη χρησιμοποιείτε τακτικά.

.....
 Σας συνιστούμε να κάνετε αποτρίχωση μόλις ξαναφυτρώσουν οι τρίχες.

4 - Σύνδεση της συσκευής (εικ.1)

5 - Αποσύνδεση της συσκευής (εικ.2)

6 - Αποτρίχωση ποδιών

- Για βέλτιστη αποτρίχωση, σας συνιστούμε να δώσετε ελαφριά κλίση στη συσκευή αποτρίχωσης προς το δέρμα σας, στην περιοχή που πρόκειται να αποτριχώσετε, όπως φαίνεται στην εικόνα (εικ.3).
- Θέστε το διακόπτη στο "2". Πρέπει να μπορείτε να δείτε το διακόπτη καθόλη τη

διάρκεια της χρήσης (εικ.4).

- Κάντε αποτρίχωση κατά την αντίθετη φορά ανάπτυξης των τριχών, αργά, χωρίς να ασκείτε πίεση.

7 - Αποτρίχωση των ευαίσθητων περιοχών

- Για βέλτιστη αποτρίχωση, σας συνιστούμε να δώσετε ελαφριά κλίση στη συσκευή αποτρίχωσης προς το δέρμα σας, στην περιοχή που πρόκειται να αποτριχώσετε, όπως φαίνεται στην εικόνα (εικ.3).

• Προετοιμασία της περιοχής αποτρίχωσης:

- Κόψτε τις πολύ μακριές τρίχες, που είναι μεγαλύτερες από 1 εκατοστό.
- Στεγνώστε πολύ καλά την περιοχή για να απομακρύνετε κάθε ίχνος αποσμητικού ή ιδρώτα.
- Αν δεν συνηθίζετε να αποτριχώνετε τις μασχάλες και το μπικίνι σας με συσκευή αποτρίχωσης, σας συνιστούμε να χρησιμοποιήσετε το εξάρτημα για ευαίσθητες περιοχές.
- Τοποθετήστε το εξάρτημα για ευαίσθητες περιοχές στην κεφαλή αποτρίχωσης, μέχρι να ακούσετε κλικ (εικ.6).
- Θέστε το διακόπτη στο "1" (εικ. 6).

Κάντε αποτρίχωση κατά την αντίθετη φορά ανάπτυξης των τριχών, αργά, χωρίς να ασκείτε πίεση.

- **Για τις μασχάλες :** Αρχικά από κάτω προς τα πάνω, κατόπιν από πάνω προς τα κάτω (εικ.7).

Υποχρεωτικά :

- α) Κρατήστε το χέρι σας ανασηκωμένο και τεντωμένο καθόλη τη διάρκεια της αποτρίχωσης.
- β) Για περισσότερη ευκολία, τεντώστε το δέρμα.

• Για το μπικίνι :

Υποχρεωτικά : τεντώστε καλά το δέρμα (εικ.8).

Μετά τη χρήση, απομακρύνετε το εξάρτημα για ευαίσθητες περιοχές και βγάλτε τη συσκευή από την πρίζα.

8 - Συντήρηση της συσκευής

• Καθαρισμός της κεφαλής αποτρίχωσης :

1. Βγάλτε τη συσκευή από την πρίζα. (εικ. 10)
2. Καθαρίστε τη συσκευή αποτρίχωσης (1) με τη βοήθεια της παρεχόμενης βούρτσας (6) (εικ.11)

Προσοχή, μην βάλετε ούτε την κεφαλή ούτε τη συσκευή αποτρίχωσης κάτω από τη βρύση !

• Καθαρισμός του εξαρτήματος για ευαίσθητες περιοχές (εικ.12, 13) :

Μην περνάτε με οινόπνευμα το σώμα της συσκευής, για να μην ξεθωριάσουν τα χρώματά της.

EL

9 - Περιποίηση της επιδερμίδας

Τα μικρά κόκκινα σημάδια που εμφανίζονται μετά την αποτρίχωση αποδεικνύουν ότι οι τρίχες σας ξεριζώθηκαν· θα εξαφανιστούν μετά από λίγο. Γι' αυτό, καλύτερα να κάνετε αποτρίχωση βράδυ. Αν είναι απαραίτητο, απλώστε μία περιποιητική κρέμα μετά την αποτρίχωση.

10 - Ας συμμετέχουμε στην προστασία του περιβάλλοντος!



- ① Η συσκευή σας περιέχει πολλά αξιοποιήσιμα ή ανακυκλώσιμα υλικά.
- ➔ Αποθέστε την σε ένα σημείο διαλογής που θα αναλάβει την επεξεργασία της.

Kullanmaya başlamadan önce dikkatli bir şekilde okuyun...

1 - Cihazınızın tanımı

- | | |
|---|---|
| 1- Epilasyon başlığı | 5 - Besleme ünitesi |
| 2- Masaj bilyeleri | 6- Temizleme fırçası |
| 3- Pensler | 7- Hassas bölge aksesuarı (modeline göre) |
| 4 - İki adet hız seçimi ve durdurma anahtar | |

• Acı önleme fonksiyonu:

Cihazınız, epilasyon başlığına entegre rahatlatıcı masaj bilyelerinden oluşan bir sistemle donatılmıştır.

- Bu bilyeler, epilasyona bağlı acı hissini azaltmak amacıyla cilde masaj uygularlar.

2 - Güvenlik

- Bu cihazın güvenliği, yürürlükte bulunan normlara ve teknik kurallara uygundur. (Elektromanyetik uyumluluk, Düşük gerilim, Çevre koruması).
- Gerilim: Cihazınız üzerinde belirtilen gerilim değerinin şebekenizle uyumlu olduğunu kontrol edin.
- Bağlantılarda herhangi bir hata yapılması, geri dönüşü olmayan, garanti kapsamı dışında kalan neticelere yol açabilir.
- Epilatör, sadece ürünle birlikte teslim edilen N°EM.2A2 besleme ünitesiyle birlikte kullanılmalıdır.
- Besleme ünitesini epilatörle kullanımı dışında başka bir amaçla kullanmayın.
- Hasarlı olan, işleyiş bozukluğu arz eden veya düşen cihazı (epilatör veya besleme ünitesi) asla kullanmayın (gözle görünmeyen hasarlar emniyetiniz açısından sakıncalı olabilirler).
- Cihazınızın fişini her müdahale öncesinde ve her kullanım sonrasında prizden çıkarın.
- Hasarlı olan, işleyiş bozukluğu arz eden veya düşen cihazı asla kullanmayın (gözle görünmeyen hasarlar emniyetiniz açısından sakıncalı olabilirler).
- Yaralanmaya veya cihazın bloke olmasına meydan vermemek için, cihaz çalışır durumda, saçlar, kirpikler, giysiler veya herhangi başka bir nesneyle temas etmemelidir.
- Bu cihaz yalnızca özel aletler kullanılarak onarılabilir.
- Satış sonrasında karşılaştığınız tüm sorunlar için, ürünü satıcınıza veya tescilli Servise başvurun.
- Cihazın hatalı veya bu kılavuzda açıklanan amacı dışında kullanımından doğabilecek hasarlardan hiçbir şekilde sorumlu değiliz.
- Cihazı aşağıdaki haller ve alanlarda kullanmayın:
 - yüz üzerinde
 - yaralı cilt üzerinde
 - riskli alanlarda (varisler, benler, doğum lekeleri)
 - deri üstü lezyonlarınız mevcutsa (egzama, iltihap vb.)
- Hijyenik nedenlerden dolayı, cihazınızı yakın çevrenizden olsa dahi, başka birine ödünç vermemenizi tavsiye ederiz.
- Bu cihaz fiziksel, duyuusal veya zihinsel engeli olan (erişkin veya çocuk) veya cihaz hakkında hiçbir tecrübe veya bilgisi olmayan şahıslar tarafından, güvenliklerinden sorumlu bir kişinin gözetimi altında olmadıkları veya bu kişi tarafından cihazın kullanımı konusunda eğitilmedikleri takdirde kullanılmamalıdır Çocukların cihazla oynamama-

TR

larına dikkat edin.

- Fişi prize takılı olan cihazın başından asla ayrılmayın.
- Uzatma kablosu kullanmayın.
- Cihazı asla elleriniz ıslakken kullanmayın.
- Cihazı güneş ışığına maruz bırakmayın.
- Cihazı soğuk havalarda kullanmayın.
- Cihazı suya daldırmayın veya suya tutmayın.
- Cihazı temizlemek için aşındırıcı özellikteki ürünler veya aseton kullanmayın.

Garanti

Bu ürün sadece ev ortamında ve kişisel amaçla kullanılmalıdır.

Mesleki amaçla kullanılamaz.

Cihaz hatalı kullanılması halinde garanti kapsamı dışında kalacaktır.

3 - Cildin hazırlanması

Cildiniz temiz ve kuru olmalıdır.

- Epilasyon öncesinde krem veya nemlendirici herhangi bir ürün kullanmayın.
- Epilasyon yönteminiz tıraş bıçağı ise:
- İlk epilasyon seanslarında, cildiniz hassasiyet gösterebilir, zira kıllar tıraş yöntemi nedeniyle kalınlaşmış ve sertleşmiştir. Bu durum epilatörü cihazınız sayesinde giderek azalır: kıllar giderek azalacak ve incelcektir.
- Epilatörünüzü düzenli olarak kullanırsanız daha etkili ve verimli sonuç elde edersiniz.

Tüylerin çıkar çıkmaz alınmasını öneririz.

4 - Cihazın bağlantısının gerçekleştirilmesi (şekil 1)

5 - Cihazın durdurulması (şekil 2)

6 - Bacakların epilasyonu

- Epilasyondan en iyi sonucu elde edebilmemiz için, epilatörünüzü şekilde gösterildiği gibi (şekil 3), epilasyon yönünde cildinize doğru afifçe eğerek kullanmanızı öneririz.
- Anahtarını "2" konumuna getirin. Anahtar kullanım sırasında daima görülebilir olmalıdır (şekil 4).
- Epilasyonu, tüylerin çıkış yönüne doğru, yavaşça, bastırmadan gerçekleştirin.

7 - Hassas bölgelerin epilasyonu

- Epilasyondan en iyi sonucu elde edebilmemiz için, epilatörünüzü şekilde gösterildiği gibi (şekil 3), epilasyon yönünde cildinize doğru afifçe eğerek kullanmanızı öneririz.
- **epilasyonun gerçekleştirileceği alanın hazırlanması:**
- Aşırı uzun, 1 cm boyundan uzun olan tüyleri kesin.
- Deodorant veya ter izlerini temizlemek için epilasyonu gerçekleştirilecek olan alanı kurulaşın.
- Kol altlarının ve bikini bölgenizin epilasyonunu epilator cihazınız ile gerçekleştirecek-

seniz,

Hassa Bölge aksesuarını kullanmanızı öneririz.

- Hassas Bölge aksesuarını epilatorün başlığına takın ve klik sesini duyuncaya dek ittirin (şekil 6).

- Anahtarı "1" konumuna getirin (şekil 6).

Epilasyonu, tüylerin çıkış yönüne doğru, yavaşça, bastırmadan gerçekleştirin.

• **Koltuk altları için:** Önce aşağıdan yukarı... ardından yukarıdan aşağı (şekil 7).

Zorunlu olarak uygulanması gereken:

a) Epilasyon boyunca kolunuzu yukarı kaldırın ve gergin tutun.

b) Daha kolay bir epilasyon için cildinizi gerdirin.

• **Bikini bölgesi için:**

Zorunlu olarak uygulanması gereken: cildinizi iyice gerdirin (şekil 8).

Kullanım sonrasında Hassas bölge aksesuarını çıkarın ve cihazın fişini prizden çekin.

TR

8 - Cihazın bakımı

• **Epilasyon başlığının temizliği:**

1. Cihazın fişini prizden çıkarın (şekil 10).

2. Ürünle birlikte teslim edilen fırça (6) yardımıyla epilasyon başlığını (1) temizleyin (şekil 11).

Dikkat, epilasyon başlığını veya epilator cihazını suya tutmayın!

Hassa Bölge aksesuarının temizliği (şekil 12, 13) :

Cihazın gövdesi üzerinde alkol kullanmayın; aksi halde renklerine zarar verebilirsiniz.

9 - Cildin bakımı

Epilasyon sonrası cildiniz üzerinde oluşan kırmızı lekeler, kılların gerektiği şekilde koparılmış olduklarının ispatıdır: kısa sürede kaybolurlar. Bu nedenle, epilasyonu akşamları gerçekleştirin. Gerekirse, epilasyon sonrasında yatıştırıcı özellikte bir krem kullanın.

10 - Çevre korumasına katkıda bulunun!



① Cihazınız yeniden kullanılabilir veya geri dönüştürülebilir malzemeler içermektedir.

➔ Gerekli işlemlere tabi tutulabilmesi için, bu amaca yönelik oluşturulmuş toplama noktalarına veya bu tip kuruluşların olmaması halinde tescilli bir hizmet servisine teslim edin.

Перед использованием внимательно прочитайте инструкцию...

1 - Описание прибора

- | | |
|--|---|
| 1- Бреющая головка | 5- Блок питания |
| 2- Массажные шарики | 6- Щеточка для очистки |
| 3- Щипчики | 7- Насадка для чувствительных участков кожи (в зависимости от модели) |
| 4- Кнопка выключения и переключения скоростей (2 скорости) | |

Функция обезболивания

Ваш эпилятор оснащен системой снимающих болевые ощущения массажных шариков, встроенных в бреющую головку. Шарики массируют кожу, снижая болевые ощущения, связанные с эпиляцией.

2 - Правила техники безопасности

- Эксплуатационная надежность данного прибора соответствует действующим техническим требованиям и стандартам. (Документы, касающиеся электромагнитной совместимости, низкого напряжения, охраны окружающей среды).
- Напряжение: Убедитесь, что напряжение питания устройства соответствует напряжению электрической сети. Неправильное подключение к сети может привести к необратимым повреждениям, не предусмотренным гарантией.
- Используйте эпилятор только вместе с блоком питания №EM.2A2, поставляемым в комплекте с эпилятором.
- Используйте блок питания только с эпилятором, не используйте его не по назначению.
- Никогда не пользуйтесь устройством (эпилятором или блоком питания), если оно повреждено, в случае появления дефектов в работе или после падения устройства (незаметные повреждения могут вызвать опасные последствия).
- Перед любыми операциями с прибором и после использования всегда отключайте прибор из сети электропитания.
- Никогда не пользуйтесь прибором, если он поврежден, в случае появления дефектов в работе или после падения (незаметные повреждения могут вызвать опасные последствия).
- Во включенном состоянии прибор не должен соприкасаться с ресницами, волосами, одеждой или любым другим предметом, чтобы избежать телесного повреждения или заклинивания прибора.
- Ремонт этого устройства должен осуществляться только с помощью специальных инструментов.
- При возникновении проблем в гарантийный (послепродажный) период следует обратиться к Вашему поставщику или в аккредитованный центр технического обслуживания.
- Мы не берем на себя ответственность за возможные повреждения, вызванные некорректным обращением с прибором или использованием прибора не по его назначению, изложенному в настоящей инструкции.
- Не пользуйтесь прибором:
 - для бритья лица

- для бритья поврежденных участков кожи
- для бритья проблемных участков тела (варикозных узлов, пигментных пятен, родимых пятен)
- при кожных раздражениях (экзема, воспаление, угревая сыпь).
- Для соблюдения правил гигиены не рекомендуется передавать устройство для использования другим людям, в том числе людям из вашего ближайшего окружения.
- Прибор не предназначен для использования людьми (в том числе детьми) с ограниченными физическими, сенсорными или умственными способностями, или при отсутствии у них опыта и знаний, если они не находятся под контролем или предварительно не проинструктированы об использовании прибора лицом, ответственным за их безопасность. Дети должны находиться под контролем для недопущения игры с прибором.
- Никогда не позволяйте детям пользоваться устройством без Вашего присмотра.
- Не используйте удлинитель.
- Никогда не пользуйтесь прибором с мокрыми руками.
- Избегайте попадания на прибор солнечных лучей.
- Не пользуйтесь прибором при низкой температуре.
- Запрещается погружать прибор в воду или подставлять под струю воды.
- Не используйте для чистки агрессивные вещества или растворители.

RU

Гарантия

Ваше устройство предназначено исключительно для бытового и индивидуального использования.

Эпилятор не предназначен для использования в профессиональных целях.

В случае некорректного обращения с прибором гарантия теряет свою силу.

3 - Подготовка кожи к эпиляции

Кожа должна быть чистой и сухой.

- Перед эпиляцией запрещается наносить на кожу крем или увлажняющее средство.
- Если раньше Вы пользовались бритвой:
- При первых сеансах эпиляции возможно ощущение повышенной чувствительности кожи, поскольку бритве бритвой делает волоски более густыми и крепкими. Это ощущение со временем пройдет благодаря эпилятору. Рост волосков замедлится и они станут тоньше.
- Эффективность и легкость использования эпилятора возрастают при его регулярном использовании.

.....
 Рекомендуется проводить эпиляцию при каждом появлении новых волосков.

4 - Подключение прибора к сети электропитания (рис. 1)

5 - Выключение прибора (рис. 2)

6 - Эпиляция ног

- Для идеальной эпиляции рекомендуется слегка наклонить эпилятор к поверхности кожи, в направлении эпиляции, как показано на рисунке (рис. 3).
- Установите кнопку выключения в положении "2". Во время использования эпилятора кнопка выключения должна постоянно находиться в поле зрения (рис. 4).
- Выполняйте эпиляцию против роста волос, медленно, не нажимая.

7 - Эпиляция чувствительных участков кожи.

- Для идеальной эпиляции рекомендуется аккуратно приставить эпилятор к поверхности кожи, в направлении эпиляции, как показано на рисунке (рис. 3).
- **Подготовка кожи к эпиляции:**
 - Обрежьте слишком длинные волосы, длиной более 1 см.
 - Тщательно просушите необходимый участок кожи, чтобы удалить следы дезодоранта или пота.
 - Если вы никогда не пользовались эпилятором для бритья подмышек и зоны бикини, рекомендуется использовать насадку для чувствительных участков кожи.
 - Насадка для чувствительных участков кожи надевается на бреющую головку до появления щелчка (рис. 6).
 - Установите кнопку выключения в положении "1" (рис. 6).

Выполняйте эпиляцию против роста волос, медленно, не нажимая.

- **Для бритья подмышек:** Выполняйте движения эпилятором сначала снизу вверх, затем сверху вниз (рис. 7).

Обязательные требования:

- а) в продолжение процедуры эпиляции рука должна быть все время поднята и вытянута.
- б) для облегчения процедуры натяните кожу.

• Для бритья зоны бикини:

Обязательные требования: хорошо натяните кожу (рис. 8).

После использования снимите насадку для чувствительных участков кожи и отключите прибор из сети электропитания.

8 - Уход за прибором

- Чистка бреющей головки:

1. Отключите прибор от сети электропитания (рис. 10).
2. Почистите бреющую головку (1) с помощью щеточки (6), поставляемой в комплект (рис. 11).

Внимание: запрещается промывать бреющую головку и эпилятор водой!

- Чистка насадки для чувствительных участков кожи (рис. 12, 13):

Не протирайте корпус прибора спиртосодержащими веществами, это может привести к потускнению цветов эпилятора.

9 - Уход за кожей

Красные точки, появляющиеся на коже после эпиляции, указывают на то, что волоски тщательно удалены; точки исчезнут вскоре после эпиляции. В связи с этим предпочтительно проводить эпиляцию вечером. В случае необходимости, после эпиляции воспользуйтесь снимающим раздражения кремом.

10 - Защитим окружающую среду!



- ① Ваше устройство состоит из большого количества материалов, которые могут быть ценными или подлежать повторному использованию.
- ➔ Для переработки устройства отнесите его в пункт приема бытовых отходов или же, в крайнем случае, в аккредитованный центр технического обслуживания.

RU

Перед застосуванням уважно прочитайте інструкцію...

1 - Опис приладу

- | | |
|--|--|
| 1 – Голівка яка голить | 5 - Блок живлення |
| 2 – Масажині кульки | 6 – Щіточка для чищення |
| 3 - Щипчики | 7 – Насадка для чутливих ділянок шкіри |
| 4 Кнопка вимикання та перемикання швидкостей (дві швидкості) | (в залежності від моделі) |

• Функція знеболювання:

Прилад обладнано системою знеболювального масажу, яку вбудовано в голівку, що голить. Ці кульки масують шкіру, зменшуючи відчуття болю, пов'язане з епіляцією.

2 - Правила техніки безпеки

- Експлуатаційна надійність даного приладу відповідає вимогам діючих технічних правил та стандартів. (Документи, які стосуються електромагнітної сумісності, низької напруги, охорони навколишнього середовища).
- Напряга: Переконайтесь, що напруга живлення приладу відповідає напрузі у мережі. Будь-яка похибка при підключенні може призвести до невірних пошкоджень, не передбачених гарантією.
- Застосовуйте епілятор лише разом з блоком живлення № EM.2A2, який поставлений у комплекті з епілятором.
- Дозволяється використовувати блок живлення лише з епілятором.
- Ніколи не вживайте пристрій (епілятор або блок живлення) в разі його пошкодження, появи дефектів або після падіння (непомітні пошкодження можуть призвести до виникнення небезпечних наслідків).
- Перед будь-якими операціями з приладом та після кожного використання вимикайте прилад з мережі електроживлення.
- Ніколи не користуйтеся приладом в разі його пошкодження, появи дефектів або після падіння (непомітні пошкодження можуть призвести до виникнення небезпечних наслідків).
- Увімкнений прилад не повинен торкатись вії, волосся, одягу або будь-якого іншого предмету, з метою уникнення небезпеки поранення або заклинювання приладу.
- Ремонт цього приладу здійснюється лише за допомогою спеціальних інструментів.
- В разі виникнення проблем у гарантійний (післяпродажний) період, звертайтеся до постачальника або до в акредитований центр технічного обслуговування.
- Ми не беремо на себе жодної відповідальності за можливі пошкодження, які виникли в результаті некоректного використання приладу або використання, не передбаченого у цій інструкції.
- Забороняється використовувати прилад:
 - для гоління обличчя
 - для гоління поранених ділянок шкіри
 - для гоління проблемних ділянок шкіри (варикозні вузли, пігментні цятки, родимки)
 - при подразненнях шкіри (екзема, запалення, вугрова висипка).
- З метою дотримання правил гігієни не рекомендується передавати прилад у використанні іншим особам, в тому числі особам з вашого близького оточення.

- Цей пристрій не призначений для використання особами (в тому числі дітьми) з обмеженими фізичними, сенсорними або розумовими здібностями, або за відсутності у них досвіду та знань, якщо вони не знаходяться під наглядом або попередньо не проінструктовані особою, відповідальною за їхню безпеку. Діти повинні знаходитись під наглядом для уникнення гри з приладом.
- Ніколи не дозволяйте дітям користуватись приладом без Вашого нагляду.
- Не використовуйте подовжувач.
- Ніколи не користуйтеся пристроєм з вологими руками.
- Уникайте потрапляння на прилад сонячного проміння.
- Забороняється використовувати прилад у низьких температурах.
- Не занурюйте епілятор у воду та не підставляйте його під струм води.
- Забороняється використовувати для чищення агресивні речовини або засоби, які містять спирт.

Гарантія

Прилад призначений лише для індивідуального використання у побутових умовах. Він не призначений для професійного використання. У випадку некоректного використання приладу гарантія втрачає свою силу.

UK

3 - Підготовка шкіри для епіляції

Шкіра повинна бути чистою та сухою.

- Перед епіляцією не треба наносити крем або зволожуючий засіб.
- Якщо раніше ви використовували бритву:
- Під час перших сеансів епіляції Ваша шкіра може виявляти надмірну чутливість, оскільки гоління бритвою робить волосинки більш густими та міцними. Це відчуття з часом зникне завдяки епілятору: волоски ростимуть повільніше та стануть тоншими.
- Результат від використання епілятора буде ефективнішим, якщо використовувати його регулярно.

Рекомендовано проводити епіляцію щоразу при відростанні волосків.

4 - Підключення приладу до мережі електроживлення

(мал. 1)

5 - Вимкнення приладу (мал. 2)

6 - Епіляція ніг

- Для ідеальної епіляції рекомендовано злегка нахилити епілятор вбік шкіри, в напрямку епіляції, як зображено на малюнку (мал. 3).
- Встановити кнопку вимикання на позначці «2». Під час використання вимикач повинен знаходитись у полі зору (мал. 4).
- Епіляція здійснюється проти росту волосся, повільно, без натискань.

7 - Епіляція чутливих ділянок

- Для ідеальної епіляції рекомендовано акуратно приставити епілятор до ділянки шкіри, в напрямку епіляції, як зображено на малюнку (мал. 3).
- **Підготовка ділянки шкіри для епіляції:**
 - Обріжте надто довгі волосинки, довжина яких перевищує 1 см.
 - Ретельно висушіть необхідну ділянку для видалення слідів дезодоранту або поту.
 - Якщо Ви ніколи не використовували епілятор для гоління пахв або зони бікіні, рекомендовано використовувати насадку для чутливих ділянок шкіри.
 - Насадка для чутливих ділянок шкіри насаджується на голівку, яка голить, до появи клацання (мал. 6).
 - Встановити кнопку вимикання на позначці «1» (мал. 6)

Епіляція здійснюється проти росту волосся, повільно, без натискань.

- **Гоління пахв:** Здійснюйте рухи епілятором спочатку від низу до верху, потім з верху до низу (мал. 7).
- **Обов'язкові вимоги:**
 - a) Протягом усієї процедури епіляції рука має залишатися піднятою та витягнутою.
 - б) Натягти шкіру для більш легкої епіляції.

• Гоління зони бікіні:

Обов'язкові вимоги: необхідно добре натягти шкіру (мал. 8).

Після використання зніміть насадку для чутливих ділянок шкіри та вимкніть прилад з мережі електроживлення.

8 - Догляд за приладом

• Чищення головки, яка голить:

1. Вимкніть прилад з мережі електроживлення (мал. 10).
2. Почистіть голівку, яка голить (1) за допомогою щітки (6), яка додається до приладу (мал. 11)

Увага: забороняється підставляти голівку, яка голить, або епілятор під воду!

• Чищення насадки для чутливих ділянок шкіри (мал. 12, 13):

Не протирайте корпус приладу засобами з вмістом спирту, це може призвести до потьмарення кольорів.

9 - Догляд за шкірою

Маленькі червоні цяточки, які з'являються після епіляції, вказують на те, що всі волосинки ретельно видалено; цяточки зникнуть за короткий час. Саме тому краще здійснювати епіляцію ввечері. В разі необхідності після епіляції нанесіть на шкіру крем, який знімає подразнення шкіри.

10 - Захищаймо оточуюче середовище!



① У цьому приладі багато матеріалів, які можуть бути цінними або можуть використовуватись повторно.

➔ Для утилізації приладу віднесіть його в пункт прийому побутових відходів або, принаймні, в акредитований центр технічного обслуговування.

UK

Přečtěte si pozorně před použitím přístroje...

1 - Popis přístroje

- | | |
|---------------------------------------|--|
| 1 - Epilační hlava | 5 - Napájecí adaptér |
| 2 - Masážní kuličky | 6 - Čisticí kartáček |
| 3 - Pinzety | 7 - Příslušenství Zones Sensibles – pro citlivá místa (podle typu) |
| 4 - Přepínač dvou rychlostí a vypínač | |

• Funkce proti bolesti:

Přístroj je vybaven systémem masážních kuliček pro zmírnění bolesti, který se nachází v epilační hlavě. Tyto kuličky masírují pokožku, čímž se sníží pocit bolesti při epilaci.

2 - Bezpečnost

- Bezpečnost přístroje je v souladu s technickými předpisy a platnými normami (o elektromagnetické kompatibilitě, pro nízké napětí, pro oblast životního prostředí).
- Napětí: Ujistěte se, že napětí uvedené na přístroji odpovídá napětí vaší elektrické sítě. Při jakémkoli chybném připojení může dojít k nevratnému poškození, které není kryto zárukou.
- Epilátor musí být používán výhradně s dodaným napájecím adaptérem N°EM.2A2.
- Nepoužívejte napájecí blok k jiným účelům, než je určeno pro tento epilátor.
- Nikdy nepoužívejte přístroj (epilátor nebo napájecí adaptér), pokud je poškozený, nesprávně funguje nebo po pádu (neviditelné poškození může způsobit újmu na vašem zdraví).
- Před jakýmkoliv zásahem a po každém použití přístroj odpojte.
- Nikdy nepoužívejte přístroj, pokud je poškozený, nesprávně funguje nebo po pádu (neviditelné poškození může způsobit újmu na vašem zdraví).
- Přístroj v provozu nesmí přijít do kontaktu s řasami, vlasy, oblečením nebo jiným předmětem, abyste se vyhnuli jakémukoliv nebezpečí poranění nebo zablokování přístroje.
- Přístroj lze opravit pouze s použitím speciálního nářadí.
- V případě jakéhokoliv poprodejního problému se obraťte na svého prodejce nebo na autorizované servisní středisko.
- Zřikáme se veškeré odpovědnosti za případné škody způsobené špatným používáním přístroje nebo jiným zacházením, než je uvedeno v tomto návodu k použití.
- Přístroj nepoužívejte:
 - na obličej
 - na poraněnou pokožku
 - v rizikových oblastech (křečové žíly, pihy, mateřská znaménka)
 - trpíte-li kožními chorobami (ekzém, záněty, akné).
- Z hygienických důvodů doporučujeme, abyste svůj přístroj nepůjčovali ani osobám z vašeho blízkého okolí.
- Tento přístroj není určen k tomu, aby ho používaly osoby (včetně dětí) se sníženými fyzickými, smyslovými či duševními schopnostmi; osoby s nedostatečnými zkušenostmi či znalostmi mohou přístroj používat pouze pod dohledem osoby zodpovídající za jejich bezpečnost nebo pokud byly touto osobou předem seznámeny s pokyny týkajícími se používání přístroje. Dohlédněte na to, aby si děti s přístrojem nehrály.

- Nikdy nenechávejte dětem přístroj bez dozoru.
- Nepoužívejte prodlužovací kabel.
- Nikdy nepoužívejte přístroj, máte-li vlhké ruce.
- Nevystavujte přístroj slunečnímu záření.
- Nepoužívejte přístroj při nízké teplotě.
- Neponořujte a nedávejte pod vodu.
- Při čištění nepoužívejte agresivní čisticí prostředky nebo rozpouštědla.

Záruka

Přístroj je určen pouze pro domácí a osobní použití.

Nelze ho použít pro profesní účely.

Při nevhodném používání se záruka ruší a je neplatná.

3 - Příprava pokožky

Pokožka musí být čistá a suchá.

- Před epilací nepoužívejte krém ani hydratační prostředek.
- Pokud jste jako epilační metodu používali holicí strojek:
- Během prvních epilací se vám pokožka bude zdát citlivější, protože holením chloupky zhoustly a ztvrdly. Tento pocit se díky vašemu epilátoru zmírní: znovu vyrostlé chloupky budou méně odolné a jemnější.
- Epilátor bude mnohem účinnější a bude se vám s ním snadno zacházet, budete-li ho používat pravidelně.

CS

.....
Doporučujeme provádět epilaci, jakmile chloupky začnou opět růst.
.....

4 - Připojení přístroje (obr. 1)

5 - Vypnutí přístroje (obr. 2)

6 - Epilace nohou

- Pro optimální epilaci doporučujeme epilátor mírně naklonit směrem k pokožce ve směru epilace, jak je zobrazeno na obrázku (obr. 3).
- Umístěte přepínač do polohy „2“. Přepínač musí být během používání vždy vidět (obr. 4).
- Epilaci provádějte pomalu proti směru chloupků a netlačte.

7 - Epilace citlivých míst

- Pro optimální epilaci doporučujeme epilátor mírně naklonit směrem k pokožce ve směru epilace, jak je zobrazeno na obrázku (obr. 3).
- **Příprava místa pro epilaci:**
 - Ostříhejte příliš dlouhé chloupky, delší než 1 cm.
 - Místo zcela osušte, abyste odstranili veškeré stopy deodorantu nebo potu.
 - Pokud nejste zvyklí odstraňovat chloupky z podpaží a oblasti plavek epilátorem, doporučujeme použít příslušenství Zones Sensibles.
 - Nasadte příslušenství Zones Sensibles na epilační hlavu, uslyšíte cvaknutí (obr. 6).

- Umístěte přepínač do polohy „1“ (obr. 6).

Epilaci provádějte pomalu proti směru chloupků a netlačte.

• **Epilace podpaží:** Nejprve zezdola nahoru, poté zeshora dolů (obr. 7).

Důležité upozornění:

a) Mějte paži zvednutou a napnutou po celou dobu epilace.

b) Pro snadnější epilaci napněte pokožku.

• **Epilace oblastí plavek:**

Důležité upozornění: pokožku dobře napněte (obr. 8).

Po použití sejměte příslušenství Zones Sensibles a přístroj odpojte ze sítě.

8 - Údržba přístroje

• **Čištění epilační hlavy:**

1. Odpojte přístroj ze sítě (obr. 10).

2. S použitím dodaného kartáčku (6) očistěte epilační hlavu (1) (obr. 11).

Pozor: nedávejte epilační hlavu ani epilátor pod vodu!

• **Čištění příslušenství Zones Sensibles (obr. 12, 13):**

Na tělo přístroje nepoužívejte líh, aby nedošlo k poškození barvy.

9 - Péče o pokožku

Malé červené tečky, které se po epilaci objeví, jsou důkazem toho, že vaše chloupky byly dobře vytrženy a rychle vymizí. Z tohoto důvodu provádějte epilaci raději večer. V případě potřeby použijte po epilaci uklidňující krém.

10vPodílejte se na ochraně životního prostředí!



① Váš přístroj obsahuje velké množství využitelných nebo recyklovatelných materiálů.

➔ Odneste proto přístroj do sběrného dvora nebo do autorizovaného servisu, kde bude provedeno jeho zpracování.

Przed rozpoczęciem użytkowania prosimy zapoznać się z poniższą instrukcją...

1 - Opis urządzenia

- | | |
|--|--|
| 1- Głowica depilująca | 5- Zasilacz |
| 2- Kulki masujące | 6- Szczoteczka |
| 3- pęsety | 7- Nasadka do miejsc wrażliwych (w zależności od modelu) |
| 4- Przełącznik prędkości i zatrzymania | |

• Funkcja łagodzenia bólu:

Urządzenie wyposażone jest w system łagodzących ból kulek masujących wbudowanych w głowicy masującej. Kulki masują skórę redukując ból wywołany depilacją.

2 - Bezpieczeństwo

- Bezpieczeństwo urządzenia: urządzenie jest zgodne z normami technicznymi i obowiązującymi regulacjami (Zgodność Elektromagnetyczna, Norma Niskonapięciowa, Norma Środowiskowa).
- Napięcie: Sprawdzić, czy napięcie podane na urządzeniu odpowiada napięciu w instalacji elektrycznej. Błąd podłączenia może spowodować uszkodzenia, które nie zostaną uwzględnione w ramach gwarancji.
- Należy stosować wyłącznie zasilacz EM.2A2 dostarczony wraz z depilatorem.
- Zasilacza używać wyłącznie do zasilania depilatora.
- Nie używać urządzenia (depilator i zasilacz), jeżeli jest ono uszkodzone (w przypadku stwierdzenia niewłaściwego działania lub po upadku).
- Niewidoczne uszkodzenia mogą zagrozić bezpieczeństwu użytkownika.
- Przed otwarciem i po każdym użyciu, urządzenie należy odłączyć od zasilania.
- Nie używać urządzenia, jeżeli upadło lub gdy nie działa prawidłowo (niewidoczne uszkodzenia mogą zagrozić bezpieczeństwu użytkownika).
- Gdy urządzenie jest włączone unikać zetknięcia z rękami, włosami, ubraniami i wszelkimi innymi przedmiotami; zapobiegnie to uszkodzeniom ciała lub zablokowaniu urządzenia.
- Urządzenie można naprawiać wyłącznie za pomocą specjalnych narzędzi.
- W przypadku problemów z urządzeniem po dokonaniu zakupu prosimy o kontakt ze sprzedawcą lub z autoryzowanym centrum serwisowym.
- Nie ponosimy odpowiedzialności za niewłaściwe użytkowanie urządzenia lub w związku z jakimkolwiek użyciem niezgodnym z treścią niniejszej instrukcji.
- Nie stosować urządzenia:
 - na twarzy,
 - na uszkodzonej skórze,
 - w miejscach wrażliwych (żyłki, piegi, znamiona),
 - w przypadku występowania reakcji skórnych (egzema, trądzik, zapalenia).
- Ze względów higienicznych nie zalecamy użyczenia urządzenia nawet najbliższemu osobom.
- Urządzenie nie powinno być używane przez osoby (w tym również przez dzieci) o ograniczonych zdolnościach fizycznych, sensorycznych lub umysłowych lub przez osoby bez odpowiedniego doświadczenia lub wiedzy, chyba że znajdują się one pod bezpośrednim nadzorem osoby odpowiedzialnej za ich bezpieczeństwo lub osoba ta udzieliła im

PL

wskazówek dotyczących obsługi urządzenia. Należy dopilnować, aby dzieci nie używały urządzenia do zabawy.

- Nie zezwalać na używanie depilatora przez dzieci bez zapewnienia odpowiedniego nadzoru.
- Nie stosować przedłużacza.
- Nie obsługiwać urządzenia mokrymi rękoma.
- Nie wystawiać depilatora na oddziaływanie promieni słonecznych.
- Nie stosować urządzenia w niskich temperaturach.
- Nie zanurzać i nie przyskać urządzenia wodą.
- Do czyszczenia depilatora nie używać produktów żrących i rozpuszczalników.

Gwarancja

Urządzenie jest przeznaczone wyłącznie do użytku domowego i osobistego.

Nie używać depilatora do pracy zawodowej.

Gwarancja traci ważność w przypadku niewłaściwego użytkowania depilatora.

3 - Przygotowanie skóry

Skóra powinna być czysta i sucha.

- Przed depilacją nie nakładać kremów i nie stosować produktów nawilżających.
- Jeżeli wcześniej stosowano zwykle golenie:
- Podczas pierwszej depilacji skóra może wydawać się bardziej wrażliwa, ponieważ poprzez golenie włoski na skórze stały się grubsze i bardziej twarde. Uczucie to będzie stopniowo zanikać dzięki stosowaniu depilatora: włoski będą wolniej odrastać i staną się drobniejsze.
- Dzięki regularnemu stosowaniu wzrasta efektywność działania depilatora a wraz z czasem jego obsługa staje się coraz łatwiejsza.

.....
Zalecamy depilację natychmiast po odrośnięciu włosków.
.....

4 - Podłączenie urządzenia (rys.1)

5 - Wyłączenie urządzenia (rys.2)

6 - Depilacja nóg

- Aby zapewnić optymalną depilację zalecamy lekko pochylić depilator w kierunku skóry, zgodnie z kierunkiem depilacji (jak pokazano na rysunku 3).
- Ustawić przełącznik w pozycji „2”. Podczas użytkowania depilatora przełącznik powinien być zawsze widoczny (rys.4).
- Depilować pod włos, powoli, bez naciskania.

7 - Depilacja miejsc wrażliwych

- Aby zapewnić optymalną depilację zalecamy umieszczenie depilatora delikatnie na skórze, w kierunku depilacji (jak pokazano na rysunku 3).

• Przygotowanie strefy skóry do depilacji:

- Przyciąć zbyt długie włoski (o długości ponad 1 cm),
- Dokładnie osuszyć skórę, usunąć wszelkie ślady dezodorantu i potu.
- W przypadku depilacji pod pachami i w okolicy miejsc intymnych zalecamy zastosowanie nasadki do miejsc wrażliwych.
- Nasunąć nasadkę na głowicę depilującą do momentu zatrzaśnięcia (rys.6).
- Ustawić przełącznik w pozycji „1” (rys.6).

.....
 Depilować pod włos, powoli, bez naciskania.

- **Depilacja pod pachami:** najpierw z dołu do góry, potem z góry na dół (rys.7).

Ważne:

- a) Podczas depilacji przez cały czas trzymać rękę uniesioną i wyciągniętą.
- b) Aby ułatwić depilację napiąć skórę.

- **Depilacja miejsc intymnych:**

Ważne: dobrze napiąć skórę (rys.8).

Po zakończeniu depilacji zdjąć nasadkę i odłączyć urządzenie od zasilania.

8 - Konserwacja

- **Czyszczenie głowicy depilującej:**

1. Odłączyć urządzenie (rys.10).
2. Wyczyścić głowicę (1) za pomocą dostarczonej szczoteczki (6) (rys.11).

PL

Uwaga, do czyszczenia głowicy depilującej i depilatora nie używać wody!

- **Czyszczenie nasadki do miejsc wrażliwych (rys. 12, 13):**

Do czyszczenia obudowy nie używać alkoholu, ponieważ może mieć to negatywnie wpłynąć na kolor obudowy.

9 - Ochrona skóry

Czerwone punkty na skórze pojawiające się po zakończeniu depilacji to znak po usunięciu owłosienia; punkty te bardzo szybko znikają. Najlepiej przeprowadzać depilację wieczorem. Jeżeli potrzeba, po zakończeniu depilacji stosować krem łagodzący.

10 - Biermy czynny udział w ochronie środowiska!



① Urządzenie jest wykonane z materiałów, które mogą być poddawane ponownemu przetwarzaniu lub recyklingowi.

➔ W celu utylizacji urządzenie należy dostarczyć do wyznaczonego punktu zbiórki, a w przypadku jego braku, do autoryzowanego punktu obsługi.

Pred uporabo pozorno preberite...

1 - Opis vašega aparata

- | | |
|--|--|
| 1 – Glava depilatorja | 5 – Blok za napajanje |
| 2 – Masažne kroglice | 6 – Krtačka za čiščenje |
| 3 – Pincete | 7 – Nastavek za občutljive predele (odvisno od modela) |
| 4 – Stikalo za dve hitrostni stopnji in izklop | |

• Funkcija proti bolečinam:

Vaš aparat je opremljen s sistemom masažnih kroglic, ki blažijo bolečine, nahajajo pa se na vrhu depilatorja. Kroglice masirajo kožo in s tem zmanjšujejo občutek bolečine, ki jo povzroča depilacija.

2 - Varnostni ukrepi

- Varnost aparata je zagotovljena v skladu z veljavnimi tehničnimi predpisi in normami (o elektromagnetni kompatibilnosti, nizki napetosti, okoljevarstvenimi predpisi).
- Napetost: Preverite, ali napetost navedena na aparatu ustreza napetosti vaše hišne električne napeljave. Vsaka napaka pri priključitvi lahko povzroči nepopravljivo škodo, ki jo garancija ne krije.
- Depilator se lahko uporablja izključno s priloženim blokom za napajanje N°EM.2A2.
- Bloka za napajanje ne uporabljajte v druge namene.
- Nikoli ne uporabljajte aparata (depilatorja ali bloka za napajanje), ki je poškodovan, v primeru, da ne deluje brezhibno ali po padcu (okvare, ki niso vidne, lahko ogrozijo vašo varnost).
- Izklopite aparat pred vsakim poseganjem v aparat in po vsaki uporabi.
- Nikoli ne uporabljajte aparata, če je poškodovan, če ne deluje brezhibno ali po padcu (okvare, ki niso vidne, lahko ogrozijo vašo varnost).
- Aparat med delovanjem ne sme priti v stik s trepalnicami, lasmi, oblačili ali kakršnimkoli drugim predmetom, da bi se izognili nevarnosti poškodb ali blokiranja aparata.
- Aparat je mogoče popravljati samo z uporabo posebnega orodja.
- Ob vsaki težavi po nakupu se obrnite na vašega prodajalca ali na center pooblaščenega servisa.
- Ne prevzemamo odgovornosti za škodo, ki nastane zaradi nepravilne uporabe ali uporabe v namene, ki niso predvideni s temi navodili.
- Ne uporabljajte aparata:
 - na obrazu
 - na poškodovani koži
 - na predelih, kjer je uporaba lahko tvegana (krčne žile, kožna in materina znamenja)
 - če imate kakšno kožno bolezen (ekcem, vneta koža, akne).
- Iz higienskih razlogov svetujemo, da aparata ne posojate niti osebam iz bližje okolice.
- Tega aparata ne morejo uporabljati gibalno, senzorno ali intelektualno ovirane osebe (vključno z otroki), niti osebe, ki z aparatom niso seznanjene in nimajo izkušenj z njegovo uporabo, razen če so pod nadzorom osebe, ki je zadolžena za njihovo varnost ali pa so seznanjene z navodili za uporabo aparata. Otroke je zaželeno nadzorovati in se prepričati, da se z aparatom ne igrajo.
- Na puščati otrok samih z aparatom.

- Ne uporabljati električnega podaljška.
- Ne prijemati aparata z mokrimi rokami.
- Ne izpostavljati aparata sončnim žarkom.
- Ne uporabljati aparata pri nizkih temperaturah.
- Ne namakati in močiti aparata.
- Za čiščenje ne uporabljati agresivnih izdelkov ali razredčil.

Garancija

Aparat je namenjen izključno hišni in osebni uporabi.

Ne sme se uporabljati v profesionalne namene.

V primeru nepravilne uporabe se garancija izniči in postane neveljavna.

3 - Priprava kože

Koža mora biti čista in suha.

- Pred depilacijo ne nanašajte kreme in vlažilnih izdelkov.
- Če ste pred tem uporabljali britvico:
- Po prvih depilacijah je lahko vaša koža precej občutljiva, ker so dlake, zaradi britja, postale gostejše in močnejše. Z uporabo depilatorja se bo ta občutek postopoma ublažil: dlake bodo postale šibkejše in tanjše.
- Z redno uporabo depilatorja bo njegova uporaba postala učinkovitejša in lažja.

Svetujemo, da ga uporabljate takoj, ko dlake izrastejo.

4 - Priklučitev aparata (fig. 1)

5 - Izklapljanje aparata (fig. 2)

6 - Depilacija nog

- Za optimalno depilacijo svetujemo, da aparat rahlo nagnete proti koži, v smeri depilacije, tako kot je prikazano na shemi (fig. 3).
- Stikalo nastavite na položaj „2“. Stikalo mora ves čas uporabe ostati vidno (fig. 4).
- Depilirajte se v nasprotni smeri rasti dlak, rahlo, brez pritiskanja.

7 - Depilacija občutljivih predelov

- Za optimalno depilacijo svetujemo, da aparat rahlo položite na kožo, v smeri depilacije, kot je to prikazano na shemi (fig. 3).
- **Priprava predela za depilacijo:**
 - Skrajšati dlake, ki so daljše od 1 cm.
 - Kožo popolnoma posušite in odstranite vsako sled dezodoranta ali potu.
 - Če nimate navade depilirati pod pazduh in bikini področja, uporabljajte nastavek za občutljive predele.
 - Vstavite nastavek za občutljive predele v vrh depilatorja, nastavek je v pravilnem položaju, ko zaslišite klik (fig. 6).
 - Nastavite stikalo na položaj „1“ (fig. 6).

SL

.....
 Depilirajte se v nasprotni smeri rasti dlak, rahlo, brez pritiskanja.

- **Za depilacijo pod pazduhe:** Najprej od spodaj navzgor... nato pa od zgoraj navzdol (fig. 7).

Pomembno:

a) Roka mora biti ves čas depilacije dvignjena in iztegnjena.

b) Za lažjo depilacijo kožo napnite.

- **Za bikini področje:**

Pomembno: kožo dobro napnite (fig. 8).

Po uporabi izvlcite nastavek za občutljive predele in aparat odklopite.

8 - Vzdrževanje aparata

- **Čiščenje glave depilatorja:**

1. Odklopite aparat (fig. 10).

2. Očistite glavo depilatorja (1) s pomočjo priložene krtačke (6) (fig. 11).

Pozor, niti depilator niti njegova glava ne sme priti v stik z vodo!

- **Čiščenje nastavka za občutljive predele (fig. 12, 13):**

Pri čiščenju depilatorja se izogibajte uporabi alkohola, da ne bi poškodovali barve.

9 - Nega kože

Drobne rdeče pikice, ki se pojavijo po depilaciji, so samo dokaz, da so dlake odstranjene; zelo hitro bodo izginile. Zato je najboljše, če se depilirate zvečer. Če je potrebno, po depilaciji na kožo nanesite blažilno kremo.

10 - Sodelujmopri zaščiti narave!



① Aparat vsebuje številne materiale, ki jih je moč reciklirati.

➔ Oddajte ga na mesto za reciklažo ali v center pooblaščenega servisa, da omogočite recikliranje.

Pozorne si prečítajte pred použitím prístroja...

1 - Popis prístroja

- | | |
|--|-----------------------------------|
| 1 - Epilačná hlava | 5 - Napájací adaptér |
| 2 - Masážne guľôčky | 6 - Čistiaca kefka |
| 3 - Pinzety | 7 - Príslušenstvo Zones Sensibles |
| 4 - Prepínač dvoch rýchlostí a vypínač | - pre citlivé miesta (podľa typu) |

• Funkcia proti bolesti:

Prístroj je vybavený systémom masážnych guľôčok na zmiernenie bolesti, ktorý sa nachádza v epilačnej hlave. Tieto guľôčky masírujú pokožku, čím sa znižuje pocit bolesti pri epilácii.

2 - Bezpečnosť

- Bezpečnosť prístroja je v súlade s technickými predpismi a platnými normami (o elektromagnetickej kompatibilite, pre nízke napätie, pre oblasť životného prostredia).
- Napätie: Uistite sa, že napätie uvedené na prístroji zodpovedá napätiu vašej elektrickej siete.

Pri akomkoľvek chybnom pripojení môže dôjsť k nezvratnému poškodeniu, na ktoré sa nevzťahuje záruka.

- Epilátor sa musí používať výhradne s dodaným napájacím adaptérom N°EM.2A2.
- Nepoužívajte napájací blok na iné účely, ako na tie, ktoré sú určené pre tento epilátor.
- Nikdy nepoužívajte prístroj (epilátor alebo napájací adaptér), pokiaľ je poškodený, nesprávne funguje alebo po páde (neviditeľné poškodenie môže spôsobiť ujmu na vašom zdraví).
- Pred akýmkoľvek zásahom a po každom použití prístroj odpojte.
- Nikdy nepoužívajte prístroj, pokiaľ je poškodený, nesprávne funguje alebo po páde (neviditeľné poškodenie môže spôsobiť ujmu na vašom zdraví).
- Prístroj v prevádzke sa nesmie dostať do kontaktu s riasami, vlasmi, oblečením alebo iným predmetom, aby ste sa vyhli akémukoľvek nebezpečenstvu poranenia alebo zablokovania prístroja.
- Prístroj je možné opraviť len s použitím špeciálneho náradia.
- V prípade akéhokoľvek popredajného problému sa obráťte na svojho predajcu alebo na autorizované servisné stredisko.
- Zriekame sa akejkoľvek zodpovednosti za prípadné škody spôsobené nesprávnym používaním prístroja alebo iným zaobchádzaním, ako sa uvádza v tomto návode na použitie.
- Prístroj nepoužívajte:
 - na tvár
 - na poranenú pokožku
 - v rizikových oblastiach (krčové žily, pehy, materské znamienka)
 - ak trpíte kožnými chorobami (ekzém, zápal, akné).
- Z hygienických dôvodov odporúčame, aby ste svoj prístroj nepožičiavali ani osobám z vášho blízkeho okolia.
- Tento prístroj nie je určený na to, aby ho používali osoby (vrátane detí) so zníženými fyzickými, zmyslovými alebo duševnými schopnosťami; osoby s nedostatočnými skúse-

SK

nostami alebo znalosťami môžu prístroj používať len pod dohľadom osoby zodpovedajúcej za ich bezpečnosť alebo pokiaľ boli touto osobou vopred oboznámení s pokynmi týkajúcimi sa používania prístroja. Dohliadajte na to, aby sa deti s prístrojom nehrali.

- Nikdy nenechávajte deťom prístroj bez dozoru.
- Nepoužívajte predlžovací kábel.
- Nikdy nepoužívajte prístroj, ak máte vlhké ruky.
- Nevystavujte prístroj slnečnému žiareniu.
- Nepoužívajte prístroj pri nízkej teplote.
- Neponárajte a nedávajte pod vodu.
- Pri čistení nepoužívajte agresívne čistiace prostriedky alebo rozpúšťadlá.

Záruka

Prístroj je určený len na domáce a osobné použitie.

Nie je možné ho používať na profesné účely.

Pri nevhodnom používaní sa záruka ruší a je neplatná.

3 - Príprava pokožky

Pokožka musí byť čistá a suchá.

- Pred epiláciou nepoužívajte krém ani hydratačný prostriedok.
- Pokiaľ ste ako epiláčnu metódu používali holiaci strojček:

Počas prvých epilácií sa vám pokožka bude zdať citlivejšia, pretože holením chĺpky zhustli a stvrdli.

Tento pocit sa vďaka vášmu epilátoru zmierni: znovu vyrastené chĺpky budú menej odolné a jemnejšie.

- Epilátor bude omnoho účinnejší a bude sa vám s ním ľahko zaobchádzať, ak ho budete používať pravidelne.

.....
 Odporúčame vykonávať epiláciu ihneď, keď chĺpky začnú opäť rásť.

4 - Pripojenie prístroja (obr. 1)

5 - Vypnutie prístroja (obr. 2)

6 - Epilácia nôh

- Pre optimálnu epiláciu odporúčame epilátor mierne nakloniť smerom k pokožke v smere epilácie, ako je zobrazené na obrázku (obr. 3).
- Umiestnite prepínač do polohy „2“. Prepínač musí byť vždy počas používania vidno (obr. 4).
- Epiláciu vykonávajte pomaly proti smeru chĺpkov a netlačte.

7 - Epilácia citlivých miest

- Pre optimálnu epiláciu odporúčame epilátor mierne nakloniť smerom k pokožke v smere epilácie, ako je zobrazené na obrázku (obr. 3).

• Príprava miesta na epiláciu:

- Ostrihajte príliš dlhé chĺpky, dlhšie ako 1 cm.

- Miesto úplne osušte, aby ste odstránili všetky stopy deodorantu alebo potu.
- Ak nie ste zvyknutí odstraňovať chlčky z podpaзуšia a oblasti plaviek epilátorom, odporúčame použiť príslušenstvo Zones Sensibles.
- Nasadte príslušenstvo Zones Sensibles na epilačnú hlavu, započujete cvaknutie (obr. 6).
- Umiestnite prepínač do polohy „1“ (obr. 6).

Epiláciu vykonávajte pomaly proti smeru chlčkov a netlačte.

- **Epilácia podpaзуšia:** Najprv zdola nahor, potom zhora nadol (obr. 7).

Dôležité upozornenie:

- a) Pažu majte zdvihnutú a napnutú počas celého trvania epilácie.
- b) Pre jednoduchšiu epiláciu napnite pokožku.

- **Epilácia oblasti plaviek:**

Dôležité upozornenie: pokožku dobre napnite (obr. 8).

Po použití vyberte príslušenstvo Zones Sensibles a prístroj odpojte zo siete.

8 - Údržba prístroja

• Čistenie epilačnej hlavy:

1. Odpojte prístroj zo siete (obr.10).
2. S použitím dodanej kefy (6) očistite epilačnú hlavu (1) (obr. 11).

Pozor: nedávajte epilačnú hlavu ani epilátor pod vodu!

• Čistenie príslušenstva Zones Sensibles (obr. 12, 13):

Na telo prístroja nepoužívajte lieh, aby nedošlo k poškodeniu farby.

SK

9 - Starostlivosť o pokožku

Malé červené bodky, ktoré sa po epilácii objavia, sú dôkazom toho, že vaše chlčky boli dobre vytrhnuté a rýchlo vymiznú. Z tohto dôvodu vykonávajte epiláciu radšej večer. V prípade potreby použite po epilácii upokojujúci krém.

10 - Podieľajme sa na ochrane životného prostredia!



① Váš prístroj obsahuje veľké množstvo využiteľných alebo recyklovateľných materiálov.

➔ Odneste preto prístroj do zberného dvora alebo do autorizovaného servisu, kde sa uskutoční jeho spracovanie.

Прочетете внимателно преди употреба...

1 - Описание на уреда

- | | |
|-----------------------------|-----------------------------------|
| 1- Глава за епилиране | 5- Захранващ блок |
| 2- Масажири топчета | 6- Четчица за почистване |
| 3- Щипки | 7- Приставка за чувствителни зони |
| 4- Прекъсвач с две скорости | (според модела) |

• Болкоуспокояваща функция:

Уредът е снабден с масажни топчета, вградени в главата за епилиране, които действат успокояващо. Тези топчета масажират кожата, за да намалят усещането за болка, което се дължи на епилацията.

2 - Безопасност

- Безопасността на този уред съответства на изискванията на действащите стандарти и норми (Директиви електромагнитна съвместимост, ниско напрежение, околна среда).
- Напрежение: Проверете дали посоченото на уреда напрежение съответства на това на електрическата инсталация. При погрешно включване могат да настъпят непоправими щети, които не са покрити от гаранцията.
- Задължително е ползването на епилатора с фабричния захранващ блок № EM.2A2.
- Захранващият блок да се използва единствено за захранване на епилатора.
- Забранено е ползването на уреда (епилатор или захранващ блок) при повреда, отклонения в работата му или след падане (може да има скрити повреди, които биха застрашили Вашата безопасност).
- Изключвайте уреда от контакта преди всякакви поправки и след всяко ползване.
- Забранено е ползването на уреда при повреда, отклонения в работата му или след падане (може да има скрити повреди, които биха застрашили Вашата безопасност).
- Когато уредът работи, не трябва да влиза в контакт с веждите, косите, дрехи или други предмети, за да се избегне риска от нараняване или блокиране на уреда.
- За поправката на този уред са необходими специални инструменти.
- При проблеми се обърнете към обекта, от който сте закупили уреда, или към упълномощен сервиз.
- Производителят не носи отговорност за щети, причинени от неправилно ползване или ползване по начин, различен от описания в настоящата инструкция.
- Не работете с уреда:
 - по лицето
 - върху рани по кожата
 - върху опасни зони (разширени вени, бенки, родилни петна)
 - при кожни заболявания (екземи, възпаления, акне).
- От съображения за лична хигиена, не Ви препоръчваме да заемате уреда на други, дори на близките си.
- Този уред не е предназначен за ползване от лица (включително деца) с физически, сетивни или умствени увреждания, или от лица без опит или познания, освен ако, чрез лице, което отговаря за тяхната безопасност, те са получили контрол или предварителни инструкции, свързани с използването на уреда. Деца трябва да се

наблюдават, за да се да гарантира, че те не си играят с уреда.

- Не оставяйте уреда на деца без надзор.
- Не ползвайте удължител.
- Не ползвайте уреда с влажни ръце.
- Не излагайте уреда на преки слънчеви лъчи.
- Не ползвайте уреда при ниски температури.
- Не потапяйте и не изплаквайте уреда под вода.
- Не ползвайте агресивни почистващи препарати и разтворители.

Гаранция

Уредът е предназначен само за лично, битово ползване.

Той не трябва да се ползва като професионален уред.

При неправилно ползване гаранцията отпада.

3 - Подготовка на кожата

Кожата трябва да е чиста и суха.

- Преди епилацията да не се нанася крем или овлажняващ препарат.
- Ако досега сте ползвали самобръсначка:
- Първите няколко пъти може да Ви се стори, че кожата Ви е по-чувствително, тъй като космите са станали по-дебели и твърди от бръсненето. Това усещане ще изчезне благодарение на епилатора: космите ще изникват по-бавно и ще бъдат по-тънки.
- Ползването на епилатора ще бъде много по-лесно и ефикасно, ако си служите с него редовно.

.....
 Съветваме Ви да се епилирате веднага щом космите се появят отново

4 - Включване на уреда (фиг. 1)

BG

5 - Спиране на уреда (фиг. 2)

6- Епилация на краката

- За оптимална епилация Ви съветваме да наклоните леко епилатора към кожата по посоката на епилиране, както е показано на схемата (фиг. 3).
- Поставете прекъсвача в положение „2“. По време на епилацията трябва постоянно да виждате прекъсвача (фиг. 4).
- Епилирайте по посока срещу косъма, бавно и без да натискате.

7 - Епилация на чувствителните зони

- За оптимална епилация Ви съветваме да поставите леко епилатора към кожата по посоката на епилиране, както е показано на схемата (фиг. 3).
- **Подготовка на зоната за епилиране:**
 - Отрежете космите с дължина над 1 см.
 - Подсушете внимателно зоната, за да премахнете всяка следа от дезодорант или от изпотяване.

- Ако не сте свикнали да епилирате подмишниците и триъгълника с епилатор, Ви съветваме да ползвате приставката за чувствителни зони.
- Натиснете приставката за чувствителни зони към главата, докато щракне (фиг. 6).
- Поставете прекъсвача в положение „1” (фиг. 6).

Епилирайте по посока срещу косъма, бавно и без да натискате.

- **За подмишниците:** Първо отдолу нагоре и после отгоре надолу (фиг. 7).

Задължително:

- Дръжте ръката си изпъната нагоре, докато епилирате.
- Изпънете кожата за по-лесно епилиране.

• **За триъгълника:**

Задължително: изпънете добре кожата (фиг. 8).

След ползване свалете приставката за чувствителни зони и изключете уреда от контакта.

8 - Поддръжка на уреда

• **Почистване на главата за епилиране:**

- Изключете уреда от контакта (фиг. 10).
- Почистете главата за епилиране (1) с помощта на четчицата от комплекта (5) (фиг. 11)

Внимание! Главата за епилиране и самият уред да не се изплакват с вода!

• **Почистване на приставката за чувствителни зони (фиг. 12, 13):**

Не почиствайте уреда със спирт, за да не повреди цвета му.

9 - Грижи за кожата

Червените точки, които се появяват след епилацията, показват, че космите са откъснати; те бързо изчезват. Затова е по-добре да се епилирате вечер. Ако е необходимо, след епилация ползвайте успокояващ крем.

10 - Да участваме в защитата на околната среда!



① Вашият уред съдържа много материали, които могат да бъдат използвани повторно или рециклирани.

➔ Предайте този уред в пункт за събиране или, при липса на такъв, в уълномощен сервиз, за да бъде преработен.

A se citi cu atenție înainte de utilizare...

1 - Descrierea aparatului dumneavoastră

- | | |
|---|------------------------------------|
| 1- Cap de epilare | 5- Bloc de alimentare |
| 2- Bile de masaj | 6- Periută de curățare |
| 3- Clești | 7- Accesoriu pentru zone sensibile |
| 4- Întrerupător cu două viteze și funcție de oprire | (în funcție de model) |

• Funcție anti-durere:

Aparatul dumneavoastră este prevăzut cu un sistem de bile de masaj calmante integrate în capul de epilare. Aceste bile masează pielea pentru a reduce senzația de durere asociată cu epilarea.

2 - Siguranța

- Siguranța acestui aparat este conformă cu regulile tehnice și cu normele în vigoare (Directiva privind compatibilitatea electromagnetică, Directiva privind dispozitivele de joasă tensiune, Directiva privind protecția mediului).
- Tensiune: Verificați dacă tensiunea indicată pe aparatul dumneavoastră corespunde celei de la instalația dumneavoastră electrică. Erorile de conectare la sursa de alimentare electrică pot cauza defecțiuni iremediabile, care nu sunt acoperite de garanție.
- Epilatorul trebuie utilizat exclusiv cu blocul de alimentare furnizat nr. EM.2A2.
- Nu utilizați blocul de alimentare într-un alt scop decât pentru alimentarea epilatorului.
- Nu utilizați niciodată aparatul (epilatorul sau blocul de alimentare) dacă este deteriorat, în caz de funcționare anormală sau în urma unei căderi (deteriorările nevizibile pot dăuna siguranței dumneavoastră).
- Scoateți aparatul din priză înainte de orice intervenție și după fiecare utilizare.
- Nu utilizați niciodată aparatul dacă este deteriorat, în caz de funcționare anormală sau în urma unei căderi (deteriorările nevizibile pot dăuna siguranței dumneavoastră).
- Când aparatul funcționează, acesta nu trebuie să intre în contact cu genele, părul, hainele sau orice alt obiect, pentru a evita orice risc de vătămare sau de blocare a aparatului.
- Acest aparat poate fi reparat doar cu ajutorul unor unelte speciale.
- Pentru orice problemă post-vânzare, adresați-vă distribuitorului dumneavoastră obișnuit sau unui centru de service agreeat.
- Ne declinăm orice răspundere pentru eventualele daune cauzate de o utilizare necorespunzătoare a aparatului sau de o utilizare în alte scopuri decât cel prevăzut în prezentele instrucțiuni.
- Nu utilizați aparatul:
 - pe față
 - pe o piele cu leziuni
 - pe zone cu risc (varice, alunițe, semne din naștere)
 - dacă suferiți de afecțiuni cutanate (eczemă, inflamații, acnee).
- Din considerente de igienă, vă recomandăm să nu împrumutați aparatul dumneavoastră nici măcar persoanelor apropiate.
- Acest aparat nu este destinat utilizării de către persoane (inclusiv copii) cu capacități fizice, senzoriale sau mintale reduse sau de către persoane lipsite de experiență și

RO

cunoștințe, cu excepția cazului în care acestea au putut beneficia, din partea unei persoane responsabile pentru siguranța lor, de supraveghere sau instruire prealabilă cu privire la utilizarea aparatului. Copiii trebuie supravegheați pentru a avea grijă să nu se joace cu aparatul.

- Nu lăsați niciodată aparatul să funcționeze nesupravegheat.
- Nu utilizați un cablu prelungitor.
- Nu utilizați niciodată aparatul cu mâinile umede.
- Nu expuneți aparatul la razele soarelui.
- Nu utilizați aparatul la temperaturi scăzute.
- Nu scufundați și nu țineți aparatul sub un jet de apă.
- Nu utilizați produse agresive sau dizolvante pentru curățare.

Garanție

Aparatul dumneavoastră este destinat exclusiv unei utilizări casnice și personale.

Aparatul nu trebuie utilizat în scopuri profesionale.

Garanția devine nulă și își pierde valabilitatea în cazul unei utilizări incorecte.

3 - Pregătirea pielii

Pielea dumneavoastră trebuie să fie curată și uscată.

- Nu aplicați cremă sau un produs hidratant înainte de epilare.
- Dacă metoda dumneavoastră de epilare era aparatul de ras:
- În timpul primelor ședințe de epilare, este posibil ca pielea să vi se pară mai sensibilă, deoarece firele de păr au devenit mai groase și mai dure în urma rasului. Această senzație va fi atenuată cu ajutorul epilatorului dumneavoastră: firele de păr vor crește mai puțin puternice și vor deveni mai subțiri.
- Epilatorul dumneavoastră va fi mult mai eficient și ușor de utilizat dacă îl veți folosi cu regularitate.

Vă sfătuim să vă epilați imediat ce părul reîncepe să crească.

4 - Conectarea aparatului (fig. 1)

5 - Oprirea aparatului (fig. 2)

6 - Epilarea picioarelor

- Pentru o epilare optimă, vă recomandăm să înclinați ușor epilatorul spre piele, în sensul de epilare, așa cum se indică în schemă (fig. 3).
- Poziționați întrerupătorul pe „2”. Întrerupătorul trebuie să rămână în permanență vizibil în timpul utilizării (fig. 4).
- Epilați-vă în sensul opus creșterii firelor de păr, lent, fără să apăsați.

7 - Epilare zonelor sensibile

- Pentru o epilare optimă, vă recomandăm să poziționați ușor epilatorul pe piele, în sensul de epilare, așa cum se indică în schemă (fig. 3).

• **Pregătirea zonei de epilat:**

- Tăiați firele de păr prea lungi (mai mari de 1 cm).
- Uscați perfect zona pentru a îndepărta orice urme de deodorant sau de transpirație.
- Dacă nu aveți obiceiul de a vă epila axilele și zona inghinală cu un epilator, vă recomandăm să utilizați accesoriul pentru zone sensibile.
- Montați accesoriul pentru zone sensibile pe capul de epilare până se fixează cu un clic (fig. 6).
- Poziționați întrerupătorul pe „1” (fig. 6).

.....
 Epilați-vă în sensul opus creșterii firelor de păr, lent, fără să apăsați.

- **Pentru axile:** Mai întâi de jos în sus...apoi de sus în jos (fig. 7).

În mod obligatoriu:

- a) Țineți brațul ridicat și întins pe toată durata epilării.
- b) Întindeți pielea pentru o mai mare ușurință de epilare.

• **Pentru zona inghinală:**

În mod obligatoriu: întindeți bine pielea (fig. 8).

După utilizare, demontați accesoriul pentru zone sensibile și scoateți aparatul din priză.

8 - Întreținerea aparatului

• **Curățarea capului de epilare:**

1. Scoateți aparatul din priză (fig. 10).
2. Curățați capul de epilare (1) cu ajutorul periuței furnizate (6) (fig. 11)

Atenție, nu țineți nici capul de epilare și nici epilatorul sub un jet de apă!

• **Curățarea accesoriului pentru zone sensibile (fig. 12, 13):**

Evitați să aplicați alcool pe corpul aparatului pentru a nu degrada culorile acestuia.

RO

9 - Îngrijirea pielii

Micile puncte roșii care apar după epilare sunt dovada faptului că firele de păr au fost bine smulse; ele vor dispărea în scurt timp. Din acest motiv, epilați-vă de preferință seara. Dacă este necesar, aplicați o cremă cu proprietăți calmante după epilare.

10 - Să contribuim la protecția mediului!



① Aparatul dumneavoastră conține numeroase materiale valorificabile sau reciclabile.

➔ Duceți aparatul la un punct de colectare sau, dacă nu este disponibil, la un centru de service agreat pentru a asigura procesarea acestuia.

Pažljivo pročitati prije upotrebe...

1 - Opis vašeg aparata

- | | |
|---|---|
| 1- Glava depilatora | 5- Blok za napajanje |
| 2- Kuglice za masažu | 6- Četkica za čišćenje |
| 3- Pincete | 7- Dodatak za osjetljive dijelove (ovisno o modelu) |
| 4- Prekidač za dvije brzine i isključivanje | |

• Funkcija protiv bola:

Vaš aparat posjeduje funkciju protiv boli pomoću kuglica za masažu koje ublažavaju bol, a nalaze se na glavi depilatora. Ove kuglice masiraju kožu kako bi smanjile osjećaj boli koji izaziva depilacija.

2 - Sigurnosne mjere

- Sigurnost aparata je u skladu sa važećim tehničkim zahtjevima i standardima (elektromagnetna kompatibilnost, nizak napon, zaštita okoliša).
- Provjerite da li napon označen na Vašem aparatu odgovara naponu Vaše električne instalacije. Neispravno priključivanje može prouzrokovati trajna oštećenja koja nisu obuhvaćena garancijom.
- Depilator se može koristiti isključivo uz isporučeni blok za napajanje N°EM.2A2.
- Ne koristite blok za napajanje u druge svrhe.
- Nikada ne koristite aparat (depilator ili blok za napajanje) ukoliko je oštećen, u slučaju neispravnog funkcioniranja ili ukoliko je aparat ispaо (kvarovi koji nisu vidljivi mogu uticati na siguran rad aparata).
- Isključite aparat iz mreže prije svakog čišćenja i nakon svake upotrebe.
- Kad je aparat u upotrebi, ne smije doći u kontakt s trepavicama, kosom, odjećom niti bilo kojim drugim predmetom, kako bi se izbjegao rizik od povreda ili blokiranja aparata.
- Ovaj aparat se može popraviti samo uz pomoć specijalnog alata.
- Za svaki problem poslije kupovine obratite se svom prodavaču ili ovlaštenom servisnom centru.
- Ne preuzimamo bilo kakvu odgovornost ukoliko dođe do štete usljed neispravne upotrebe ili pogrešne namjene koja nije predviđena ovim uputstvom.
- Aparat nemojte koristiti:
 - na licu
 - na povrijeđenoj koži
 - na rizičnim područjima (proširene vene, mladeži, pjege)
 - ukoliko patite od neke kožne bolesti (ekcem, upale, akne).
- Iz higijenskih razloga, savjetujemo vam da aparat ne posuđujete nikome.
- Nije predviđeno da aparat koriste osobe (uključujući i djecu) čije su fizičke, senzorne ili mentalne sposobnosti smanjene, kao ni osobe koje ne posjeduju iskustvo i znanje za upotrebu aparata, osim u slučaju kada ih nadgleda osoba odgovorna za njihovu sigurnost ili kada prethodno dobiju uputstvo za upotrebu aparata. Poželjno je nadgledati djecu kako biste bili sigurni da se ne igraju aparatom.
- Ne ostavljajte aparat na dohvata djece.
- Ne koristite produžni kabal.
- Ne uzimajte aparat mokrim rukama.

- Nemojte izlagati aparat sunčevim zracima.
- Nemojte koristiti aparat na niskim temperaturama.
- Nemojte uranjati i nemojte kvasiti aparat.
- Nemojte koristiti agresivne proizvode ili rastvore za čišćenje.

Garancija

Aparat je namijenjen isključivo za kućnu i ličnu upotrebu.

Ne smije se koristiti u profesionalne svrhe.

U slučaju zloupotrebe, garancija prestaje važiti.

3 - Priprema kože

Koža mora biti čista i suha.

- Ne stavljajte kremu ni hidratne proizvode prije depilacije.
- Prilikom prvih par depilacija, koža vam može biti dosta osjetljiva, jer su dlačice postale gušće i čvršće zbog brijanja. Zahvaljujući depilatoru ovaj osjećaj će se postepeno ublažiti: izrasle dlačice će postati slabije i tanje.
- Ukoliko redovno koristite depilator, upotreba će biti djelotvornija i lakša.

.....
Savjetujemo da depilirate dlačice čim ponovo izrastu.
.....

4 - Priključivanje aparata (fig. 1)

5 - Isključivanje aparata (fig. 2)

6 - Depilacija nogu

- Za optimalnu depilaciju, savjetujemo da malo nagnete aparat prema koži, u pravcu depilacije, kao što je prikazano na dijagramu (fig. 3).
- Namjestite prekidač na "2". Prekidač mora uvijek ostati vidljiv za vrijeme upotrebe (fig. 4).
- Depilirajte se u pravcu suprotnom od rasta dlačica, polako, bez pritiskanja.

BS

7 - Depilacija osjetljivih dijelova

- Za optimalnu depilaciju, savjetujemo da lagano stavite aparata na kožu, u pravcu depilacije, kao što je prikazano na dijagramu (fig. 3).
- **Priprema područja za depilaciju:**
 - Skratite dlačice duže od 1 cm.
 - Dobro osušite kožu i uklonite sve tragove dezodoransa ili znoja.
 - Ukoliko nemate naviku da depilirate pazuh i prepone, preporučujemo korištenje dodatka za osjetljive dijelove.
 - Umetnite dodatak za osjetljive dijelove na glavu depilatora dok ne začujete klik (fig. 6).
 - Podesite prekidač na "1" (fig. 6).

.....
Depilirajte se u pravcu suprotnom od rasta dlačica, polako, bez pritiska.
.....

• **Za područja ispod pazuha:** Najprije odozdo prema gore... a zatim odozgo prema dole (fig. 7).

Važno:

- Ruka mora biti podignuta i ispravljena prilikom depiliranja.
- Zategnite kožu da biste je lakše depilirali.

• **Za prepone:**

Važno: dobro zategnuti kožu (fig. 8).

Poslije upotrebe, izvucite dodatak za osjetljive dijelove i isključite aparat.

8 - Održavanje aparata

• **Čišćenje glave depilatora:**

- Isključite aparat (fig. 10).
- Očistite glavu depilatora (1) pomoću četkice (6) (fig. 11)

Paznja, ne uranjajte depilator ni glavu depilatora u vodu i ne stavljajte ih pod mlaz vode!

• **Čišćenje dodatka za osjetljive dijelove (fig. 12, 13) :**

Izbjegavajte čišćenje alkoholom kako ne biste oštetili boju.

9 - Njega kože

Sitne crvene tačkice koje se javljaju poslije depilacije samo su dokaz da su dlačice iščupane; one će vrlo brzo nestati. Iz tog razloga, depilirajte se ako je moguće u večernjim satima. Ukoliko je potrebno, stavite umirujuću kremu poslije depilacije.

10 - Učestvujmo u zaštiti okoliša!



① Aparat sadrži mnoge materijale koji se mogu reciklirati.

Odložite ga na mjesto za reciklažu ili u ovlaštenu servisni centar kako bi se mogao reciklirati.

Használat előtt olvassa el figyelmesen...

1 - A készülék leírása

- | | |
|---------------------------------------|---|
| 1- Epiláló fej | 5- Tápegység |
| 2- Masszírozó golyók | 6- Tisztító kefe |
| 3- Csipeszek | 7- Érzékeny Területek kiegészítő kellék (modelltől függően) |
| 4- Két sebességes be-/kikapcsoló gomb | |

• Fájdalommentes funkció:

A készülék bőryugtató masszázsgolyókkal van felszerelve, melyek az epilálófejbe vannak beépítve. Ezek a golyók masszírozzák a bőrt, csökkentve az epilálás miatti fájdalomérzetet.

2 - Biztonság

- A készülék biztonsági szempontból megfelel a hatályos műszaki előírásoknak és szabványoknak (Elektromágneses kompatibilitás, Alacsony feszültségű berendezések, Környezetvédelem).
- Feszültség: Ellenőrizze, hogy a készüléken jelzett feszültségérték megfelel az Ön elektromos hálózatának. A hibás csatlakoztatás visszafordíthatatlan károkat okozhat a készülékben, melyekre nem terjed ki a garancia.
- Az epiláló készülék kizárólag a tartozék, N°EM.2A2 számú tápegységgel használható.
- Ne használja a tápegységet az epiláló készüléken kívül egyéb célokra.
- Soha ne használja a készüléket (az epilátort illetve a tápegységet), ha az sérült, ha működésében rendellenességet tapasztal, ha leesett (egyes láthatatlan sérülések veszélyeztethetik az Ön biztonságát).
- Bármiféle beavatkozás előtt, illetve használat után mindig húzza ki a készüléket.
- Soha ne használja a készüléket, ha az sérült, ha működésében rendellenességet tapasztal, vagy ha leesett (egyes láthatatlan sérülések veszélyeztethetik az Ön biztonságát).
- A működő készülék soha ne kerülhessen kapcsolatba a szempillákkal, a hajjal, a ruhákkal, sem egyéb tárgyakkal, a sérülések illetve a készülék elakadásának elkerülése érdekében.
- A készülék csak speciális szerszámokkal javítható.
- Bármilyen utólagos probléma esetén forduljon megszokott viszonteladójához, vagy hivatalos márkaszervizhez.
- A gyártó semmilyen felelősséget nem vállal a készülék nem megfelelő használatából, vagy a jelen útmutatóban leírtaktól eltérő használatból eredő esetleges károkért.
- Ne használja a készüléket:
 - az arcfelületen
 - sérült bőrfelületeken
 - kockázatos területeken (hegek, anyajegyek, egyéb születési bőrhibák)
 - ha valamilyen bőrbetegségben szenved (ekcéma, gyulladás, tályogok).
- Higiéniai okokból a készüléket másoknak kölcsönadni, még a szűkebb környezetben belül sem tanácsolt.
- A készüléket csökkent fizikai, érzékszervi vagy mentálisan sérült személyek (a gyermekeket is beleértve), vagy a kellő tapasztalatokat illetve ismereteket nélkülöző személyek nem használhatják, kivéve ha előzetesen a biztonságukért felelős személytől megfelelő

HU

kioktatást kaptak a készülék használatát illetően, illetve FR csak megfelelő felügyelet mellett. Figyeljen oda a gyermekekre, hogy ne játszassanak a készülékkel.

- Soha ne hagyja a készüléket felügyelet nélküli gyermekek keze ügyében.
- Ne használjon hosszabbító kábelt.
- Soha ne használja a készüléket nedves kézzel.
- Ne tegye ki a készüléket közvetlen napsugárzásnak.
- Ne használja a készüléket hideg körülmények között.
- Ne merítse vagy tartsa víz alá a készüléket.
- Ne használjon a tisztításhoz agresszív szereket vagy oldószereket.

Garancia

A készülék kizárólag otthoni és személyes használatra való.

Professzionális célokra használni tilos.

Nem megfelelő használat esetén a garancia érvényét veszti.

3 - A bőr előkészítése

A bőrfelületnek tisztának és száraznak kell lennie.

- Ne használjon krémet, sem hidratáló terméket epilálás előtt.
- Ha korábban borotvával végezte az epilálást:
- A készülékkel való első epilálási alkalmakkor a bőre a kelleténél érzékenyebbnek tűnhet, mert a szőrszálak a borotválás miatt vastagabbak és keményebbek lettek. Ez az érzés a későbbiekben az epilátornak köszönhetően enyhülni fog: a szőrszálak kevésbé erőteljesen nőnek vissza, és vékonyabbak lesznek.
- Az epiláló készülék sokkal hatékonyabb és könnyebben használható, ha rendszeresen használja.

.....
Az epilálást a szőr visszanövése után javasolt rögtön megismételni.
.....

4 - A készülék csatlakoztatása (1. ábra)

5 - A készülék kikapcsolása (2. ábra)

6- A láb epilálása

- Az optimális szőrtelenítés érdekében a készüléket javasolt a bőr felé, az epilálás irányában enyhén megdöntve használni, a mellékelt ábrán látható módon (3. ábra).
- Állítsa a kapcsológombot "2" állásra. A kapcsológombnak mindig láthatónak kell lennie használat közben (4. ábra).
- A szőr növési irányával ellentétesen, lassan epiláljon, ne nyomja rá a készüléket.

7 - Érzékeny területek epilálása

- Az optimális szőrtelenítés érdekében a készüléket javasolt könnyedén a bőrre helyezni. az epilálás irányában, a mellékelt ábrán látható módon (3. ábra).

• A szőrtelenítendő terület előkészítése:

- Vágja le a túl hosszú, 1 cm-nél hosszabb szőrszálakat.

- Szárítsa meg tökéletesen a területet, és távolítsa el a dezodor vagy izzadság nyomait.
- Ha még nincsen hozzászokva a hónalj terület vagy az intim területek epilálásához, javasoljuk az Érzékeny Területek kiegészítő kellék használatát.
- Helyezze és pattintsa rá az Érzékeny Területek kiegészítő kellékét az epiláló fejre (6. ábra).
- Állítsa a kapcsológombot "1" állásra (6. ábra).

A szőr növési irányával ellentétesen, lassan epiláljon, ne nyomja rá a készüléket.

- **A hónalj epilálása:** Először alulról felfelé... majd felülről lefelé (7. ábra).

Feltétlenül fontos:

- a) Epilálás közben végig tartsa a karját a magasba, és feszítse meg.
- b) Feszítse ki a bőrt a könnyebb használat kedvéért.

• **Intim területek:**

Feltétlenül fontos: jól feszítse ki a bőrt (8. ábra).

Használat után távolítsa el az Érzékeny Területek kellékét, és húzza ki a készüléket.

8 - A készülék karbantartása

• **Az epiláló fej tisztítása:**

1. Húzza ki a készüléket (10. ábra).
2. Tisztítsa meg az epilálófejet (1) a tartozék tisztító kefe segítségével (6) (11. ábra)

Figyelem, sem az epilálófejet, se az epilátort ne tartsa víz alá!

• Az Érzékeny Területek kellék tisztítása (12, 13. ábra):

Kerülje az alkoholos tisztítószer használatát a készüléken, melyek károsíthatják a színeit.

9 - A bőr ápolása

A bőrfelületen epilálás után megjelenő apró vörös pontok azt bizonyítják, hogy a szőrszálakat sikeresen eltávolította; ezek a pontok hamar eltűnnek. A fenti okokból az epilálást lehetőleg este végezze. Szükség esetén használjon epilálás után bőrnugyató krémet.

HU

10 - Vegyünk részt a környezetvédelemben!



① Az Ön terméke számos visszanyerhető vagy újrahasznosítható anyagot tartalmaz.

➔ A megfelelő kezelés érdekében adja le egy gyűjtőhelyen, vagy ennek hiányában a hivatalos szervizközpontban.

Pažljivo pročitajte prije uporabe...

1 - Opis uređaja

- | | |
|---|------------------------------------|
| 1- Glava depilatora | 5- Ispravljač (adapter) |
| 2- Masažne kuglice | 6- Četkica za čišćenje |
| 3- Pinceta | 7- Nastavak za osjetljiva područja |
| 4- Prekidač uključivanje/isključivanje i 2 brzine | (ovisno o modelu) |

• Funkcija smanjenja boli:

Vaš depilator sadrži masažne kuglice koje ublažavaju bol a nalaze se na glavi depilatora. Ove kuglice masiraju kožu kako bi smanjile osjećaj boli koji izaziva depilacija.

2 - Sigurnosne upute

- Vaš uređaj je sukladan važećim tehničkim zahtjevima i standardima (elektromagnetska kompatibilnost, nizak napon, zaštita okoliša).
 - Napon: Provjerite da li napon naznačen na uređaju odgovara naponu vaše električne mreže. Neispravno priključivanje može uzrokovati trajna oštećenja koja nisu obuhvaćena jamstvom.
 - Depilator se može rabiti isključivo uz isporučeni ispravljač (adapter) N°EM.2A2.
 - Ne rabite ispravljač (adapter) u druge svrhe.
 - Nikada ne rabite uređaj (depilator ili adapter) ukoliko je oštećen, u slučaju nepravilnosti u radu ili poslije pada (kvarovi koji nisu vidljivi mogu biti štetni za vašu sigurnost).
 - Isključite uređaj prije svake izmjene nastavaka i poslije svake uporabe.
 - Nikada ne rabite uređaj ukoliko je oštećen, u slučaju kvara ili poslije pada (kvarovi koji nisu vidljivi mogu biti štetni za vašu sigurnost).
 - Kada uređaj radi, ne smije doći u kontakt s trepavicama, kosom, odjećom, ili bilo kojim drugim predmetom, kako bi se izbjegao rizik od ozljeđivanja ili blokade uređaja.
 - Ovaj uređaj se može popraviti samo uz pomoć specijalnog alata.
 - Ukoliko imate problem s uređajem obratite se ovlaštenom servisnom centru (vidi popis u jamstvenom listu).
 - Odričemo se bilo kakve odgovornosti ukoliko dođe do štete uslijed neispravne uporabe ili uporabe koja nije u skladu s ovim uputama.
 - Ne rabite uređaj:
 - na licu
 - na ozlijeđenoj koži
 - na rizičnim područjima (proširene vene, pjege, madeži)
 - ukoliko patite od neke kožne bolesti (ekcem, upale, akne).
 - Iz higijenskih razloga, savjetujemo vam da uređaj ne posuđujete čak ni osobama koje poznajete vrlo dobro.
 - Ovaj uređaj nije namijenjen za uporabu od strane osoba (uključujući djecu) s ograničenim fizičkim, osjetilnim ili psihičkim sposobnostima, ili nedovoljnim iskustvom ili znanjem osim ako su pod nadzorom ili dobivaju upute glede rada od osobe odgovorne za njihovu sigurnost.
- Djeca trebaju biti nadzirana kako bi se osiguralo da se ne igraju s ovim uređajem.
- Ne ostavljajte djecu samu u blizini uređaja.

- Ne rabite produžni priključni vod.
- Ne dirajte uređaj mokrim rukama.
- Ne izlažite uređaj sunčevim zrakama.
- Ne rabite uređaj na niskim temperaturama.
- Nemojte dopustiti da uređaj dođe u kontakt s vodom i nemojte ga uranjati u vodu.
- Ne rabite agresivne proizvode ili otapala za čišćenje uređaja.

Jamstvo

Uređaj je namijenjen isključivo za kućnu i osobnu uporabu.

Ne smije se rabiti u profesionalne svrhe.

U slučaju zlouporabe, jamstvo se poništava.

3 - Priprema koža

Koža mora biti čista i suha.

- Ne stavljajte kremu ni hidrantne proizvode prije depilacije.
- Ukoliko ste prethodno rabitali brijač:
- Tijekom prvih depilacija koža vam može biti dosta osjetljiva, jer su dlačice postale gušće i čvršće zbog brijanja. Zaslugom depilatora ovaj osjećaj će se postupno ublažiti: dlačice će postati slabije i tanje.
- Ukoliko redovito rabite depilator uporaba će biti učinkovitija i lakša.

Savjetujemo da uklonite dlačice čim ponovo izrastu.

4 - Priključivanje uređaja (fig. 1)

5 - Isključivanje uređaja (fig. 2)

6 - Depilacija nogu

- Za optimalnu depilaciju, savjetujemo da držite depilator lagano nagnut prema koži, u pravcu depilacije, kao što je prikazano na dijagramu (fig. 3).
- Postavite prekidač na "2". Prekidač mora biti okrenut prema vama tijekom uporabe (fig. 4).
- Depilirajte se u pravcu suprotnom od rasta dlake, polako, bez pritiskanja.

HR

7 - Depilacija osjetljivih dijelova

- Za optimalnu depilaciju, savjetujemo da postavite uređaj nježno na kožu, u pravcu depilacije, kao što je prikazano na dijagramu (fig. 3).
- **Priprema područja za depilaciju:**
 - Izrezati dlake koje su duže od 1 cm.
 - Temeljito osušite kožu i uklonite sve tragove dezodoransa ili znojenja.
 - Ukoliko inače ne depilirate pazuhe ili bikini zonu, preporučujemo uporabu nastavka za osjetljiva područja.
 - Umetnite nastavak za osjetljiva područja na glavu depilatora dok ne začujete klik (fig. 6).
 - Postavite prekidač na "1" (fig. 6).

.....
 Depilirajte se u pravcu suprotnom od rasta dlake, polako, bez pritiskanja.

• **Za područja ispod pazuha:** Prvo odozdo prema gore... a zatim odozgo prema dolje (fig. 7).

Važno:

- Ruka mora biti podignuta i ispravljena tijekom depilacije.
- Zategnite kožu da bi je lakše depilirali.

• **Za prepone:**

Važno: dobro zategnuti kožu (fig. 8).

Poslije uporabe, odvojite nastavak za osjetljiva područja i isključite uređaj.

8 - Održavanje uređaja

• **Čišćenje glave depilatora:**

- Isključite uređaj (fig. 10).
- Očistite glavu depilatora (1) pomoću četkice koja je isporučena s uređajem (5) (fig. 11)

Pažnja, ne stavljati pod vodu depilator niti njegovu glavu!

• **Čišćenje nastavka za osjetljiva područja (fig. 12, 13):**

Izbjegavajte čišćenje depilatora s alkoholom kako ne bi oštetili boju.

9 - Njega kože

Sitne crvene točkice koje se javljaju poslije depilacije samo su dokaz da su dlake iščupane; one će vrlo brzo nestati. Iz toga razloga, depilirajte se po mogućnosti u večernjim satima. Ukoliko je potrebno, stavite umirujuću kremu poslije depilacije.

10 - Sudjelujmo u zaštiti okoliša!



① Vaš se uređaj sastoji od brojnih vrijednih materijala koji se mogu reciklirati i ponovno uporabiti.

➔ Odnosite ga na mjesto predviđeno za odlaganje sličnog otpada.

Pažljivo pročitajte pre upotrebe...

1 - Opis Vašeg aparata

1- Vrh/glava depilatora

2- Kuglice za masažu

3- Pincete

4- Taster za dve brzine i stop

5- Blok za napajanje

6- Četkica za čišćenje

7- Dodatak za osetljive delove (u zavisnosti od modela)

• Funkcija za umanjenje bola:

Vaš aparat poseduje sistem kuglica za masažu koje ublažavaju bol a nalaze se na vrhu depilatora. Ove kuglice masiraju kožu i smanjuju osećaj bola koji izaziva depilacija.

2 - Mere bezbednosti

- Bezbednost aparata je u skladu sa važećim tehničkim pravilnicima i normama (elektromagnetna kompatibilnost, nizak napon, zaštita životne sredine).
- Napon: Proverite da li napon označen na aparatu odgovara naponu Vaše električne instalacije. Svaka greška pri priključivanju može prouzrokovati nepopravljivu štetu koju ne pokriva garancija.
- Depilator se može koristiti isključivo uz isporučeni blok za napajanje N°EM.2A2.
- Blok za napajanje nemojte koristiti u druge svrhe.
- Nikada ne koristite aparat (depilator ili blok za napajanje) ukoliko je oštećen, u slučaju nepravilnosti u funkcionisanju ili posle pada (kvarovi koji nisu vidljivi mogu škoditi Vašoj bezbednosti).
- Isključite aparat pre svake intervencije i posle svake upotrebe.
- Nikada ne koristite aparat ukoliko je oštećen, u slučaju nepravilnosti u funkcionisanju ili posle pada (kvarovi koji nisu vidljivi mogu uticati na Vašu bezbednost).
- Kada aparat radi, ne sme doći u kontakt sa trepavicama, kosom, odećom, ili bilo kojim drugim predmetom, kako bi se izbegao rizik od povređivanja ili blokiranja aparata.
- Ovaj aparat se može popraviti samo uz upotrebu specijalnog alata.
- Za svaki problem posle kupovine obratite se Vašem prodavcu ili ovlašćenom servisu.
- Ne snosimo odgovornost ukoliko dođe do štete prouzrokovane lošom upotrebom ili namenom koja nije predviđena uputstvom.
- Ne koristite aparat:
 - na licu
 - na iritiranoj koži
 - na rizičnim zonama (proširene vene, mladeži, beleg)
 - ukoliko imate neko kožno oboljenje (ekcem, upaljena koža, akne).
- Iz higijenskih razloga, savetujemo Vam da aparat ne pozajmljujete čak ni veoma bliskim osobama .
- Nije predviđeno da aparat koriste hendikepirane osobe (uključujući i decu), kao ni lica bez iskustva i znanja. Mogu ga upotrebljavati ako su pod nadzorom osobe odgovorne za njihovu bezbednost. Decu treba nadzirati sve vrene da se ne bi igrala aparatom.
- Ne ostavljati decu samu sa aparatom.
- Ne koristiti produžni kabl.
- Ne uzimati aparat mokrim rukama.
- Ne izlagati aparat sunčevim zracima.

SR

- Ne koristiti aparat na niskim temperaturama.
- Ne potapati i ne kvasiti aparat.
- Ne koristiti agresivne, abrazivne proizvode za čišćenje.

Garancija

Aparat je namenjen isključivo za kućnu i ličnu upotrebu.

Ne možete koristiti aparat u profesionalne svrhe.

U slučaju nepravilnog korišćenja, garancija se poništava i nevažeća je.

3 - Priprema kože

Koža mora biti čista i suva.

- Ne stavljajte kremu ni hidratne proizvode pre depilacije.
- Ukoliko ste prethodno koristili brijač:
- Prilikom prvih depilacija koža može biti veoma osetljiva jer su dlake postale gušće i čvršće zbog brijanja. Zahvaljujući depilatoru ovaj osećaj će se postepeno ublažiti: dlake će postati slabije i tanje.
- Ukoliko redovno koristite depilator, upotreba će biti efikasnija i lakša.

.....
 Savetujemo da ga koristite čim dlačice počnu da izrastaju.

4 - Priklučivanje aparata (fig. 1)

5 - Isključivanje aparata (fig. 2)

6 - Depilacija nogu

- Za optimalnu depilaciju, savetujemo da blago nagnete aparat ka koži, u pravcu depilacije, kao što je označeno na slici (fig. 3).
- Namestite taster na "2". Taster mora uvek da ostane vidljiv tokom upotrebe (fig. 4).
- Depilirajte se u pravcu suprotnom od rasta dlake, lagano, bez pritiskanja.

7 - Depilacija osetljivih delova

- Za optimalnu depilaciju, savetujemo da blago stavite aparat na kožu, u pravcu depilacije, kao što je naznačeno na slici (fig. 3).
- **Priprema zone za depilaciju:**
 - Skratiti dlačice koje su duže od 1 cm.
 - Osušite kožu u potpunosti i uklonite sve tragove dezodoransa ili znoja.
 - Ukoliko nemate naviku da depilirate pazuh i prepone, koristite dodatak za osetljive delove.
 - Umetnite dodatak za osetljive delove na vrh depilatora dok ne čujete „klik“ (fig. 6).
 - Namestite taster na "1" (fig. 6).

.....
 Depilirajte se u pravcu suprotnom od rasta dlake, lagano, bez pritiskanja

- **Kod depilacije pazuha:** Najpre odozdo na gore...a onda odozgo na dole (fig. 7).

Važno:

- a) Ruka mora biti podignuta i ispravljena sve vreme tokom depilacije.
- b) Zategnite kožu da biste je lakše izdepilirali.

• Za prepone:**Važno: dobro zategnuti kožu (fig. 8).**

Posle upotrebe, izvucite dodatak za osetljive delove i isključite aparat.

8 - Održavanje aparata

• Čišćenje vrha depilatora:

1. Isključite aparat (fig. 10).
2. Očistite vrh depilatora (1) pomoću četkice koja je u pakovanju (6) (fig. 11)

Pažnja, ne stavljati pod vodu ni depilator ni njegov vrh !

• Čišćenje dodatka za osetljive delove (fig. 12, 13):

Izbegavajte da stavljate alkohol na depilator da ne biste oštetili boju.

9 - Nega kože

Sitne crvene tačke koje se javljaju posle depilacije samo su dokaz da su dlake odstranjene; one će vrlo brzo nestati. Iz tog razloga, najbolje je da se uveče depilirate. Ukoliko je potrebno, posle depilacije, stavite kremu za umirivanje kože.

10 - Učestvujmo u zaštiti životne sredine!



- ❗ Aparat sadrži mnogobrojne materijale koji mogu da se recikliraju.
- ➡ Odnosite ga u centar za reciklažu ili u ovlašćeni servisni centar.

SR

Lugeda tähelepanelikult enne seadme kasutuselevõtmist...

1 - Seadme kirjeldus

- | | |
|---|-------------------------------------|
| 1 - Epilaatori otsik | 5 - Toiteplokk |
| 2 - Massaažikuulid | 6 - Puhastushari |
| 3 - Tangid | 7 - Tarvik tundlikele piirkondadele |
| 4 - Kahe kiirusrežiimi ja seadme peatamise nupp | (vastavalt mudelile) |

• Valuleevendav toime:

See seade on varustatud valuaistinguid leevendavate masseerivate kuulikestega, mis paiknevad epilaatoriotsikus. Kuulid masseerivad nahka ja leevendavad epileerimisel tekida võivat valu.

2 - Ohutus

- See seade vastab kehtivatele tehnilistele nõuetele ja normidele (elektromagnetiline vastavus, madalpinge, keskkond).
- Pinge: Veenduge, et teie seadmele vajalik käitusvool vastaks parameetritelt voolule teie elektrisüsteemis. Seadme mittenõuetekohane ühendamine vooluvõrku võib seadmele pöördumatuid kahjustusi, mida garantii ei kata.
- Epilaatorit on lubatud kasutada vaid selleks ettenähtud ning komplekti kuuluva toiteploki N°EM.2A2.
- Toiteplokki ei ole lubatud kasutada muuks otstarbeks kui epilaatori kasutamiseks.
- Seadet (epilaatorit ega toiteplokki) pole lubatud kasutada juhul, kui see on kahjustatud, kui selle töös esineb tõrkeid või kui see on maha kukkunud (seadmele võib olla tekkinud silmale mittenähtavaid kahjustusi, mis võivad osutada kasutajale ohtlikuks).
- Ühendage seade alati enne selle hooldamist ja iga kord pärast kasutamist vooluvõrgust lahti.
- Seadet (epilaatorit ega toiteplokki) pole lubatud kasutada juhul, kui see on kahjustatud, kui selle töös esineb tõrkeid või kui see on maha kukkunud (seadmele võib olla tekkinud silmale mittenähtavaid kahjustusi, mis võivad osutada kasutajale ohtlikuks).
- Võimalike vigastuste ja seadme kinnikiilumise vältimiseks jälgige seadmega töötamisel, et see ei satuks riipmete, juuste, riiete või mis tahes muude esemete vastu.
- Seadme parandamiseks tuleb kasutada spetsiaalseid tööriistu.
- Probleemide korral seadme töös pöörduge edasimüüja või volitatud teeninduskeskuse poole.
- Võimalike kahjude korral, mis on tekkinud seoses seadme väärkasutamisega või seadme kasutamise käesolevas juhendis mittekajastatud otstarbel, ei laiene vastutus tootjatehasele.
- Ärge kasutage epilaatorit:
 - näol
 - vigastatud nahapinnal
 - vigastusohthel kehapiirkondadel (veenilaiendid, neevused, sünnimärgid)
 - juhul kui te kannatate nahaprobleemide all (ekseemid, põletushaavad, akne).
- Hügieeni tagamiseks soovime teil mitte anda oma seadet teistele kasutada, isegi mitte lähedastele isikutele.

- See seade ei ole mõeldud kasutamiseks piiratud füüsiliste, sensoorsete või vaimsete võimetega isikute poolt (kaasa arvatud lapsed) või vastavate teadmiste ja kogemusteta isikute poolt ilma nende turvalisuse eest vastutava isiku järelevalve ja eelneva, seadme kasutamist selgitava juhendamiseta. Seade on mõeldud vaid sihtotstarbeliseks kasutamiseks. Kindlasti ei tohi anda seadet lastele mängimiseks.
- Ärge jätke kunagi lapsi seadmega ilma järelevalveta.
- Ärge kasutage pikendusjuhet.
- Ärge kasutage seadet niiskete kätega.
- Ärge jätke seadet otsese päikesekiirguse kätte.
- Ärge kasutage seadet külmades oludes.
- Ärge tehke seadet märjaks ega kastke seda vette.
- Ärge kasutage puhastamiseks soovitavaid aineid ega lahusteid.

Garantii

See seade on mõeldud vaid isiklikuks kasutamiseks kodustes tingimustes.

Seadet ei ole lubatud kasutada ärieesmärkidel.

Seadme mitte-sihtotstarbekohase kasutamise korral kaotavad seadmele laienevad garantiitingimused kehtivuse.

3 - Naha ettevalmistamine

Nahk peab olema puhas ja kuiv.

- Ärge kasutage enne epileerimist kreeme ega niisutavaid vahendeid.
- Epilaatori kasutamisel raseerijana:
- Esimestel epileerimiskordadel võib teie nahk osutada tundlikumaks, sest karvad on raseerimisel muutunud paksemaks ja tugevamaks. Epilaatori kasutamisel see tunne väheneb: karvad kasvavad tagasi aeglasemalt ja muutuvad peenemaks.
- Epilaatori toime on märkimisväärselt tõhusam ja selle kasutamine hõlpsam juhul, kui epilaatorit kasutatakse regulaarselt.

Uuesti kasvavad karvad on soovitatav kohe ära epileerida

4 - Seadme ühendamine vooluvõrku (joonis 1)

5 - Seadme peatamine (joonis 2)

6 - Jalgade epileerimine

ET

- Parima võimaliku epileerimistulemuse saavutamiseks soovime teil kallutada epilaatorit epileerimise suunas veidi nahale lähemale, nii nagu seda on kujutatud joonisel (joonis 3).
- Suunake lüliti asendisse „2“. Lüliti peab kasutamise ajal olema kogu aeg nähtaval. (joonis 4).
- Epileerige vastukarva, kiirustamata ja jõudu rakendamata.

7 - Tundlike piirkondade epileerimine

- Parima võimaliku epileerimistulemuse saavutamiseks soovime teil asetada epilaator

epileerimise suunas õrnalt vastu nahka, nii nagu seda on kujutatud joonisel (joonis 3).

• **Epileeritava piirkonna ettevalmistamine:**

- Lõigake liiga pikad karvad, pikkusega üle 1 cm, lühemaks
- Kuivatage epileeritav piirkond korralikult, nii et sellele ei jääks deodorandi- või higijälgi.
- Juhul kui te pole harjunud epilaatoriga kaenlaaluseid või bikiniipiirkonda epileerima, soovitage teil kasutada tundlikele piirkondadele mõeldud tarvikut.
- Paigaldage tundlikele piirkondadele mõeldud tarvik epileerimisotsikule. Tarviku kohale lukustumisel kõlab iseloomulik heli (joonis 6).
- Suunake lüliti asendisse „1“ (joonis 6).

.....
 Epileerige kiirustamata ja jõudu rakendamata vastukarva.

• **Kaenlaalused:** Epileerige alguses altpoolt üles, seejärel ülevalt alla (joonis 7).

Pidage meeles:

- a) Hoidke epileerimise ajal kätt kogu aeg väljasirutatult üleval.
- b) Protsessi hõlbustamiseks hoidke nahka pingul.

• **Bikiinipiirkond:**

Pidage meeles: hoidke nahka hästi pingul (joonis 8).

Pärast kasutamist eemaldage tundlikele piirkondadele mõeldud tarvik ja ühendage seade vooluvõrgust lahti.

8 - Seadme hooldamine

• Epilaatori otsiku puhastamine:

1. Ühendage seade vooluvõrgust lahti (joonis 10).
2. Puhastage epilaatori otsik (1), kasutades selleks komplektis leiduvat harjakest (6) (joonis 11).

Tähelepanu! Epilaatorit ega epilaatori otsikut pole lubatud vette kasta.

• Tundlikele piirkondadele mõeldud tarviku puhastamine (joonised 12, 13):

Ärge kasutage seadme korpuse puhastamiseks piiritust, sest see võib kahjustada korpuse värvkatet.

9 - Nahahooldus

Väikeste punaste täpikete ilmumine pärast epileerimist annab tunnistust sellest, et karvad on ilusti välja tõmmatud; täpid kaovad üsna pea. Seetõttu on soovitatav epileerida õhtuti. Vajaduse korral kasutage pärast epileerimist leevendavat kreemi.

10 - Üheskoos keskkonda säästes!



① Teie seade sisaldab mitmeid taaskasutatavaid või ümbertöödeldavaid materjale.

➔ Tooge seade vaid spetsiaalsesse kogumisjaama või selle puudumisel volitatud teenindusettevõttesse, kus teie seade utiliseeritakse nõuetekohaselt.

Prieš naudodami atidžiai perskaitykite...

1 - Aparato aprašymas

1. Depiliavimo galvutė
2. Masažo rutuliukai
3. Žnyplės
4. Dviejų greičių ir išjungimo mygtukas
5. Maitinimo blokas
6. Valymo šepetėlis
7. Jautrioms vietoms depiliuoti skirtas priedas (priklausomai nuo modelio)

• Skausmo mažinimo funkcija:

Aparate yra skausmą mažinančių masažo rutuliukų sistema, integruota į depiliavimo galvutę. Šie rutuliukai masažuoja odą, kad sumažėtų dėl depiliacijos jaučiamas skausmas.

2 - Saugos patarimai

- Šio aparato saugumas užtikrintas laikantis techninių normų ir taikomų standartų (žemos įtampos, elektromagnetinio suderinamumo, aplinkos ir pan.).
- Įtampa: patikrinkite, ar jūsų elektros tinklo įtampa sutampa su nurodytąja ant aparato. Bet kokia jungimo klaida gali padaryti nepataisomos žalos, kuriai netaikoma garantija.
- Depiliatorius turi būti naudojamas tik su pateikiamu maitinimo bloku N°EM.2A2.
- Maitinimo bloko nenaudokite su kitais prietaisais, tik su depiliatoriumi.
- Aparato (depiliatoriaus arba maitinimo bloko) niekada nenaudokite, jeigu jis pažeistas, neveikia kaip paprastai ar nukrito (dėl nepastebimų gedimų gali kilti pavojus jūsų saugumui).
- Aparatą išjunkite iš tinklo prieš atlikdami su juo bet kokius veiksmus ir baigę naudoti.
- Aparato niekada nenaudokite, jeigu jis pažeistas, neveikia kaip paprastai ar nukrito (dėl nepastebimų gedimų gali kilti pavojus jūsų saugumui).
- Aparatui veikiant, jis neturi liestis su blakstienomis, plaukais, drabužiais ar bet koku kitu daiktu, kad būtų išvengta bet kokio pavojaus susižeisti arba aparatas neužstrigtų.
- Šį aparatą galima remontuoti tik naudojant specialius įrankius.
- Jei nusipirkus aparatą kyla kokių nors problemų, kreipkitės į savo pardavėją arba įgaliotą priežiūros centrą.
- Mes neprisiimame jokios atsakomybės, jei aparatas sugadinamas netinkamai jį naudojant arba naudojant kitaip, nei numatyta šioje instrukcijoje.
- Nenaudokite aparato:
 - veido odai depiliuoti;
 - ant pažeistos odos;
 - pavojingose vietose (išsiplėtusios venos, apgamai, įgimtos dėmės);
 - jei sergate odos ligomis (egzema, odos uždegimais, yra inkštirų).
- Dėl higienos priežasčių rekomenduojame aparato neskolinti net artimiausiems asmenims.
- Šis aparatas nėra skirtas naudoti asmenims (taip pat vaikams), kurių fizinės, jutiminės arba protinės galimybės yra apribotos, taip pat asmenims, neturintiems atitinkamos patirties arba žinių, išskyrus tuos atvejus, kai už jų saugumą atsakingi asmenys užtikrina tinkamą priežiūrą arba jie iš anksto gauna instrukcijas dėl šio aparato naudojimo. Vaikai turi būti prižiūrimi, užtikrinant, kad jie nežaistų su aparatu.
- Aparato niekada nepalikite vaikams, kai jie neprižiūrimi.
- Nenaudokite ilgakio.

- Aparato niekada neimkite drėgnomis rankomis.
- Nepalikite aparato saulės atokaitoje.
- Aparato nenaudokite esant žemai temperatūrai.
- Aparato nenardinkite į vandenį ir neplaukite po tekančiu vandeniu.
- Nevalykite su šveitimi skirtomis priemonėmis ar tirpikliais.

Garantija

Aparatas skirtas naudoti tik asmeniškai ir namuose.

Jo negalima naudoti profesiniams tikslams.

Netinkamai naudojant aparatą garantija netaikoma.

3 - Odos paruošimas

Oda turi būti švari ir sausa.

• Prieš depiliaciją netepkite nei kremo, nei drėkinamosios priemonės.

• Jei anksčiau plaukelius skusdavote:

- pirmaisiais kartais depiliuojant oda gali atrodyti jautresnė, nes dėl skutimo plaukeliai tapo storesni ir tvirtesni. Šis pojūtis sumažės depiliuojant odą: plaukeliai atgaus lėčiau ir taps plonesni.
- Depiliatorius bus daug veiksmingesnis ir jį bus lengviau naudoti, jeigu juo naudositės reguliariai.

.....
 Patariame plaukelius depiliuoti, kai tik jie atauga.

4 - Aparato įjungimas į tinklą (1 pav.)

5 - Aparato išjungimas (2 pav.)

6 - Kojų depiliavimas

- Kad depiliuojant būtų pasiektas geriausias rezultatas, rekomenduojame depiliatorių lengvai palenkti depiliavimo kryptimi į odos pusę, kaip parodyta schemeje (3 pav.).
- Jungiklį nustatykite ties skaičiumi „2“. Naudojant jungiklis turi būti visada matomas (4 pav.).
- Depiliuokite prieš plauką, lėtai ir nespausdami.

7 - Jautrių vietų depiliavimas

- Kad depiliuojant būtų pasiektas geriausias rezultatas, rekomenduojame depiliatorių lengvai palenkti depiliavimo kryptimi į odos pusę, kaip parodyta schemeje (3 pav.).
- **Vietos, kuri bus depiliuojama, paruošimas:**
 - Per daug ilgus plaukelius (ilgesnius negu 1 cm) nukirpkite.
 - Gerai nuvalykite vietą, kad neliktų jokių dezodoranto pėdsakų ar prakaito.
 - Jei nesate įpratę depiliatoriumi depiliuoti pažastų ar bikini srities, rekomenduojame naudoti jautrioms vietoms depiliuoti skirtą priedą.
 - Jautrioms vietoms depiliuoti skirtą priedą užmaukite ant depiliavimo galvutės – turite išgirsti spragtelėjimą (6 pav.).

- Jungiklį nustatykite ties skaičiumi „1“ (6 pav.).

Depiliuokite prieš plauką, lėtai ir nespausdami.

• Depiliuodami pažastis aparatą pirmiausia veskite iš apačios į viršų, paskui iš viršaus į apačią (7 pav.).

Būtina:

a) ranką laikyti iškeltą ir įtemptą visą depiliavimo laiką;

b) įtempti odą, kad būtų lengviau depiliuoti.

• **Depiliuojant bikini sritį:**

būtina gerai įtempti odą (8 pav.).

Baigę naudotis aparatu nuimkite jautrioms vietoms depiliuoti skirtą priedą ir išjunkite aparatą iš tinklo.

8 - Aparato priežiūra

• **Depiliavimo galvutės valymas:**

1. Išjunkite aparatą iš tinklo (10 pav.).

2. Depiliavimo galvutę (1) valykite pateikiamu valymo šepetėliu (6) (11 pav.).

Dėmesio! Nei depiliavimo galvutės, nei depilatoriaus neplaukite po tekančiu vandeniu!

• **Jautrioms vietoms depiliuoti skirto priedo valymas (12, 13 pav.):**

Nevalykite alkoholiu aparato korpuso, kad nenubluktų jo spalvos.

9 - Odos priežiūra

Po depiliavimo atsirandantys maži raudoni taškeliai rodo, kad plaukeliai išrauti.

Taškeliai greitai išnyks. Dėl šios priežasties pageidautina odą depiliuoti vakare. Jei reikia, baigę depiliuoti užtepkite raminamojo kremo.

10 - Prisdėkime prie aplinkos saugojimo!



❗ Jūsų aparate yra daug medžiagų, kurias galima pakeisti pirminėmis žaliavomis arba perdirbti.

➡ Nuneškite jį į surinkimo punktą arba, jei jo nėra, į įgaliotą priežiūros centrą, kad aparatas būtų perdirbtas.

LT

Pirms lietošanas uzmanīgi izlasiet...

1 - Ierīces apraksts

- | | |
|--|--|
| 1- Epilācijas galviņa | 5- Barošanas bloks |
| 2- Masāžas bumbiņas | 6- Tīrīšanas birstīte |
| 3- Pincetes | 7- Papildu detaļa jutīgām zonām (atkarībā no modeļa) |
| 4- Divu ātrumu un apstādināšanas slēdzis | |

• Pretsāpju funkcija:

Jūsu ierīce ir aprīkota ar nomierinošas masāžas bumbiņu sistēmu, kas iestrādāta epilācijas galviņā. Bumbiņas masē ādu, lai samazinātu sāpju sajūtu, kas saistīta ar epilāciju.

2 - Drošība

- Šīs ierīces drošība atbilst piemērojamajām normām un noteikumiem (elektromagnētiskā savienojamība, zemsprieguma direktīva, ietekme uz vidi).
- Spriegums : pārbaudiet, vai jūsu elektroinstalāciju spriegums atbilst ierīcei. Jebkāda kļūda elektrības pieslēgumā var radīt neatgriezeniskus bojājumus, ko nesedz garantija.
- Epilatoru drīkst izmantot tikai un vienīgi kopā ar komplektā esošo barošanas bloku N°EM.2A2.
- Barošanas bloku nedrīkst izmantot citām vajadzībām, to drīkst lietot tikai ar epilatoru.
- Nekad nedrīkst lietot ierīci (epilatoru vai barošanas bloku), ja tas ir bojāts, ja darbojas nepareizi vai ir nokritis (neredzami bojājumi var kaitēt jūsu veselībai).
- Atslēdziet ierīci no strāvas pirms jebkādas izjaukšanas un pēc katras lietošanas.
- Nekad nedrīkst lietot ierīci, ja tā ir bojāta, tā darbojas nepareizi vai ir nokritis (neredzami bojājumi var kaitēt jūsu veselībai).
- Tiklīdz ierīce ir ieslēgta, tā nedrīkst nonākt kontaktā ar skropstām, matiem, apģērbiem vai citiem objektiem, lai izvairītos no riska savainoties vai bloķēt ierīci.
- Šo ierīci drīkst labot tikai ar speciāliem instrumentiem.
- Par jebkādu problēmu pēc ierīces iegādāšanās griezieties pie pārdevēja vai autorizētā servisa centrā.
- Mēs neuzņemamies nekādu atbildību par iespējamem bojājumiem, kas radušies nepareizas lietošanas dēļ vai, lietojot ierīci citiem mērķiem nekā paredzēts šajā instrukcijā.
- Neizmantojiet epilatoru:
 - uz sejas
 - uz bojātas ādas
 - uz riska zonām (varikozām vēnām, dzimumzīmēm)
 - ja jūs ciešat no ādas saslimšanas (ekzēma, iekaisums, pinnes).
- Higiēnisku iemeslu dēļ, iesakām nedot lietot ierīci citai personai pat no tuvāko cilvēku vidus.
- Šo ierīci nedrīkst lietot personas (tajā skaitā bērni), kuru fiziskās, sensorās vai garīgās spējas ir ierobežotas, vai personas, kurām nav nepieciešamās pieredzes vai zināšanu, ja vien ierīce netiek lietota tādu personu klātbūtnē, kuras atbildīgas par viņu drošību, kuras uzrauga vai sniedz iepriekšēju instrukciju par ierīces lietošanu. Bērni ir jāuzrauga, lai pārliecinātos, ka tie nespēj lējas ar ierīci.
- Nekad neatstājiet ierīci bērniem bez uzraudzības.

- Neizmantojiet pagarinātāju.
- Nekad nelietojiet ierīci ar slāpām rokām.
- Nenovietojiet ierīci tiešu saules staru ietekmē.
- Neizmantojiet ierīci pie zemas temperatūras.
- Negremdējiet ūdenī vai nelieciet zem tekoša ūdens.
- Tīrīšanai nelietojiet abrazīvus produktus vai šķīdinātājus.

Garantija

Jūsu ierīce paredzēta personīgai lietošanai tikai mājās apstākļos.

To nevar lietot profesionālos nolūkos.

Nepareizas lietošanas gadījumā garantija nav spēkā.

3 - Ādas sagatavošana

Jūsu ādai jābūt tīrai un sausai.

- Pirms epilācijas nelietojiet ne krēmu, ne citu mitrinošu produktu.
- Ja iepriekš jūs skuvāt matiņus ar žileti:
- pirmajās epilēšanas reizēs jūsu āda var būt jutīgāka, jo matiņi pēc skūšanas kļūvuši biežāki un cietāki. Jutīgums mazināsies, pateicoties jūsu epilatoram: matiņi ataugīs vājāki un kļūs plānāki.
- Epilators būs efektīvāks un vieglāk lietojams, ja izmantosiet to regulāri.

Mēs iesakām veikt epilāciju tiklīdz matiņi atauguši

4 - Ierīces pieslēgšana strāvai (1. att.)

5 - Ierīces apstādīšana (2. att.)

6 - Kāju epilācija

- Optimālākai epilācijai mēs iesakām viegli sagāzt epilatoru uz ādas pusi epilācijas virzienā, kā parādīts shēmā (3. att.).
- Nopozicionējiet slēdzi uz « 2 ». Lietošanas laikā slēdzim vienmēr jābūt redzamam (4. att.).
- Epilāciju veiciet pretēji matiņu augšanas virzienam, lēnām, neuzspiežot.

7 - Jutīgo zonu epilācija

- Optimālākai epilācijai mēs iesakām viegli novietot epilatoru uz ādas epilācijas virzienā, kā parādīts shēmā (3. att.).
- **Epilācijas zonas sagatavošana:**
 - Nogrīziet matiņus, kas garāki par 1 cm.
 - Kārtīgi nosusiniet zonu, noslaukot jebkādas dezodoranta vai sviedru pēdas.
 - Ja jūs parasti neapstrādājat paduses un bikini zonu ar epilatoru, mēs iesakām lietot papildu detaļu jutīgām zonām.
 - Ievietojiet detaļu jutīgām zonām epilatora galviņā, līdz dzirdat klikšķi (8. att.).
 - Nopozicionējiet slēdzi uz « 1 » (6.att.).

LV

Epilāciju veiciet pretēji matiņu augšanas virzienam, lēnām, neuzspiežot.

• **Padusēm:** vispirms no apakšas uz augšu, tad no augšas uz apakšu (7. att.).

Obligāti:

- epilācijas laikā roku turiet paceltu un izstieptu.
- vieglākai epilācijai āda jāiestiep.

• **Bikini zonai:**

Obligāti : labi iestiept ādu (8. att.).

Pēc lietošanas noņemiet detaļu jutīgām zonām un atslēgt ierīci no strāvas.

8 - Ierīces kopšana

• **Epilācijas galviņas tīrīšana:**

- Atvienojiet ierīci no strāvas (10. att.).
- Notīriet epilācijas galviņu (1) ar komplektā esošo birstīti (6) (11. att.)

Uzmanību, ne epilācijas galviņu, ne epilatoru nedrīkst likt zem ūdens!

• **Papildus detaļas jutīgām zonām tīrīšana (12., 13. att.):**

Izvairieties no alkohola nokļūšanas uz ierīces korpusa, lai nebojātu krāsas.

9 - Ādas kopšana

Mazi sarkani punktiņu uz ādas pēc epilācijas norāda, ka matiņi ir pareizi izrauti; punktiņi ātri izzudīs. Šī iemesla dēļ epilāciju labāk veiciet vakarā. Ja nepieciešams, pēc epilācijas uzklājiet nomierinošu krēmu.

10 - Iesaistāties dabas aizsardzībā!



① Jūsu ierīce satur vairākus atjaunojamus vai pārstrādājamus materiālus.

Izmetiet tos speciālajos savākšanas punktos vai nododiet autorizētā servisa

➔ centrā tālākai apstrādei.

Lue huolellisesti ennen käyttöä...

1 - Laitteen kuvaus

- | | |
|---|--|
| 1- Epiloointipää | 5- Virtalähde |
| 2- Hierontakuulat | 6- Puhdistusharja |
| 3- Pinsetit | 7- Lisätarvike herkille ihoalueille (riippuu mallista) |
| 4- Kahden nopeuden virtakatkaisin ja sammutus | |

• Kipua lieventävä toiminto:

Laitteen epiloointipää on varustettu rauhoittavalla hierontakuulajärjestelmällä. Kuulat hierovat ihoa kivun lieventämiseksi epiloinnin aikana.

2 - Turvallisuus

- Laite on voimassa olevien käyttöturvallisuutta koskevien standardien ja säännösten mukainen (elektromagneettista yhteensopivuutta, alijännitettä ja ympäristöä koskevat direktiivit).
- Jännite: tarkista että laitteessa ilmoitettu jännite vastaa sähköasennuksesi jännitettä. Kaikki liitäntävirheet voivat aiheuttaa peruuttamatonta vahinkoa, joita takuu ei korvaa.
- Epilaattoria tulee käyttää ainoastaan mukana tulevalla virtalähteellä N°EM.2A2.
- Älä käytä virtalähdettä muun laitteen kuin kyseisen epilaattorin kanssa.
- Älä koskaan käytä laitetta (epilaattoria tai virtalähdettä), jos se on rikki, jos se ei toimi kunnolla tai jos se on pudonnut (laitteeseen voi tulla näkymättömiä vikoja, jotka voivat olla haitallisia turvallisuudellesi).
- Kytke laite irti verkkovirrasta ennen huoltotoimenpiteitä ja aina käytön jälkeen.
- Älä koskaan käytä laitetta, jos se on rikki, jos se ei toimi kunnolla tai jos se on pudonnut (laitteeseen voi tulla näkymättömiä vikoja, jotka voivat olla haitallisia turvallisuudellesi).
- Kun käytät laitetta, älä anna sen olla kosketuksissa silmäripsien, hiusten, vaatteiden tai muiden esineiden kanssa ehkäistäkseen kaikki loukkaantumis- tai laitteen jumittumisriskit.
- Laitteen voi korjata vain erityisillä työkaluilla.
- Ota oston jälkeisissä ongelmatapauksissa yhteyttä jälleenmyyjäsi tai valtuutettuun huoltopalveluun.
- Emme ole vastuussa mahdollisista vahingoista, jotka ovat seurausta laitteen huonosta käytöstä tai laitteelle sopimattomasta, näiden käyttöohjeiden vastaisesta käytöstä.
- Älä käytä laitetta:
 - kasvoilla
 - vahingoittuneella iholla
 - ihon riskialueilla (suonikohjut, luomet, syntymämerkit)
 - jos kärsit ihoallergioista (ihottuma, tulehdukset, akne).
- Suosittelemme hygieenisistä syistä, ettet lainaa laitettasi kenellekään, et edes perheenjäsenille.
- Tätä laitetta ei ole tarkoitettu sellaisten henkilöiden käyttöön (mukaan lukien lapset), joiden fyysiset, aistinvaraiset tai henkiset kyvyt ovat heikentyneet tai joilla ei ole kokemusta tai tietoja laitteen käyttämisestä, elleivät he ole toisen henkilön valvonnassa, joka on vastuussa heidän turvallisuudestaan ja ohjaa laitteen käyttöä, tai jos toinen henkilö on antanut heille aiemmin tietoja laitteen käytöstä. Älä anna lasten leikkiä laitteella.

- Älä jätä laitetta lasten ulottuville.
- Älä käytä jatkojohtoa.
- Älä koskaan käytä laitetta märillä käsillä.
- Älä jätä laitetta auringonvaloon.
- Älä käytä laitetta kylmässä lämpötilassa.
- Älä upota laitetta veteen. Älä käytä sitä juoksevan veden alla.
- Älä puhdistaa laitetta voimakkailla tuotteilla tai liuottimilla.

Takuu

Laitte on tarkoitettu ainoastaan henkilökohtaiseen käyttöön kotona.

Sitä ei voi käyttää ammatillisiin tarkoituksiin.

Takuu purkautuu, jos laitetta käytetään väärin.

3 - Ihon valmistelu

Ihon tulee olla puhdas ja kuiva.

- Älä levitä rasvaa tai kosteuttavia voiteita ennen epilointia.
- Jos olet käyttänyt ihokarvojen ajamiseen aikaisemmin ajohöylää:
- Ensimmäisten epilointikertojen aikana ihosi voi tuntua herkemältä, sillä höyläminen tekee ihokarvoista paksumpia ja kovempia. Ihon herkkyys vähenee epilaattorin ansiosta: ihokarvojen kasvu hidastuu ja ne ohenevat.
- Epilaattorisi on tehokkaampi ja helppokäyttöisempi, jos käytät sitä säännöllisesti.

.....
Suosittelemme, että ajat ihokarvat epilaattorilla heti kun ne kasvavat uudestaan
.....

4 - Laitteen kytkeminen (kuva 1)

5 - Laitteen sammutus (kuva 2)

6 - Säärten epilointi

- Jotta epilointi sujuisi parhaalla mahdollisella tavalla, suosittelemme että kallistat epilaattoria kevyesti ihoa vasten epiloinnin suuntaisesti kuvan mukaisesti (kuva 3).
- Laita virtakatkaisin asentoon "2". Virtakatkaisimen tulee aina jäädä näkyviin käytön aikana (kuva 4).
- Aja ihokarvat vastakarvaan hitaasti, painamatta ihoa.

7 - Herkkien ihoalueiden epilointi

- Jotta epilointi sujuisi parhaalla mahdollisella tavalla, suosittelemme että asetat epilaattorin kevyesti iholle epiloinnin suuntaisesti kuvan mukaisesti (kuva 3).
- **Epilointialueen valmistelu:**
 - Leikkaa liian pitkät, yli 1 cm pituiset ihokarvat.
 - Kuivaa epiloitava ihoalue täydellisesti poistamalla iholta deodorantti ja hiki.
 - Jos sinulla ei ole kokemusta kainaloiden ja bikinirajan epiloinnista epilaattorilla, suosittelemme että käytät herkille ihoalueille tarkoitettua lisätarviketta.
 - Paina herkkien ihoalueiden lisätarvike epilointipäähän, kunnes kuulet napsahduksen

(kuva 6).

- Aseta virtakatkaisin asentoon "1" (kuva 6).

.....
Aja ihokarvat vastakarvaan hitaasti, painamatta ihoa.
.....

• **Kainalot:** ensin alhaalta ylös, ja sitten ylhäältä alas (kuva 7).

Tärkeää:

a) Pidä käsivarsi suorana ylhäällä koko epiloinnin ajan.

b) Kiristä ihoa epiloinnin helpottamiseksi.

• **Bikini-alue:**

Tärkeää: kiristä iho tiukaksi (kuva 8).

Käytön jälkeen irrota herkkien ihoalueiden lisätarvike ja kytke laite irti verkkovirrasta.

8 - Laitteen huolto

• **Epilointipään puhdistus:**

1. Kytke laite irti verkkovirrasta (kuva 10).

2. Puhdista epilointipää (1) mukana tulevalla puhdistusharjalla (6) (kuva 11)

Huomio! Älä puhdista epilointipäätä tai epilaattoria vedessä!

• Herkkien alueiden lisätarvikkeen puhdistus (kuvat 12 ja 13):

Älä levitä alkoholia sisältäviä puhdistusaineita laitteen runkoon, sillä muuten sen värit saattavat haalistua.

9 - Ihonhoito

Epiloinnin jälkeen iholla näkyvät pienet punaiset pisteet ovat todiste siitä, että ihokarvat on ajettu. Pisteet häviävät iholta nopeasti. Tämän takia suosittelemme ihokarvojen epilointia iltaisin. Levitä iholle tarvittaessa rauhoittavaa voidetta epiloinnin jälkeen.

10 - Muista suojella ympäristöäsi!



① Laitteesi sisältää useita hyödynnettäviä tai kierrätettäviä materiaaleja.

➔ Vie laite keräyspisteeseen tai valtuutettuun huoltopalveluun sen oikeanlaista käsittelyä varten.

Skal leses nøye før bruk...

1 - Beskrivelse av apparatet

- | | |
|--|--|
| 1 - Epilatorhode | 5 - Støpsel |
| 2 - Massasjekuler | 6 - Rengjøringsbørste |
| 3 - Pinsetter | 7 - Tilbehør for ømfintlige soner (avhengig av modell) |
| 4 - Bryter for to hastigheter og stopp | |

• Lindringsfunksjon:

Apparatet er utstyrt med et system med lindrende massasjekuler som er integrert i selve epilatorhodet. Disse kulene masserer huden for å redusere smertefølelsen som kan følge med hårfjerningen.

2 - Sikkerhet

- Dette apparatet overholder alle gjeldende normer og regelverk (elektromagnetisk kompatibilitet, lav spenning, miljø).
- Spenning: Kontroller at spenningen for apparatet stemmer overens med spenningen i din elektriske installasjon. Enhver tilkoplingsfeil kan forårsake ujenkallelige skader som ikke dekkes av garantien.
- Epilatoren skal utelukkende brukes med støpselet som følger med nr. EM.2A2.
- Støpselet skal ikke benyttes til andre maskiner enn epilatoren.
- Bruk ikke apparatet (epilatoren eller støpselet) dersom det er skadet, dersom det foreligger funksjonsfeil eller dersom apparatet har falt i bakken (det kan foreligge usynlige skader som kan være farlige for sikkerheten).
- Apparatet skal koples fra før det utføres arbeid på det og etter hver gang det har vært brukt.
- Bruk aldri apparatet dersom det er beskadiget, dersom det ikke fungerer korrekt eller dersom det har falt i bakken (det kan foreligge usynlige skader som kan være farlige for sikkerheten).
- Når apparatet er i funksjon, må det ikke komme i kontakt med øyevipper, hodehår, klær eller gjenstander, da det kan forårsake skader eller blokkering av apparatet.
- Dette apparatet kan kun repareres ved hjelp av spesialverktøy.
- For vedlikehold og reparasjoner, henvend deg til din forhandler eller til et autorisert servicesenter.
- Vi er ikke ansvarlige for skader som følge av feilbruk av apparatet, eller at apparatet har blitt brukt til andre formål enn det som fremgår av denne bruksanvisningen.
- Apparatet må ikke brukes:
 - i ansiktet
 - på skadet hud
 - på risikofylte hudsoner (åreknuter, føflekker, fødselsmerker)
 - dersom du har spesielle hudproblemer (eksem, betennelse, akne).
- Av hygieniske årsaker frarådes det å låne apparatet bort til andre, selv personer du kjenner godt.
- Dette apparatet er ikke beregnet på å skulle brukes av personer (deriblant barn) med reduserte fysiske, sensoriske eller mentale evner, eller av personer som ikke har den nød-

vendige erfaring eller kunnskap, med mindre disse personene er under overvåking av en ansvarlig person som garanterer for deres sikkerhet, eller denne personen har gitt dem de nødvendige instruksjoner for bruk.

- Påse at barn ikke leker med apparatet.
- La aldri apparatet være tilgjengelig for barn som ikke er under overvåking.
- Apparatet må ikke brukes med skjøteledning.
- Håndter ikke apparatet med våte hender.
- Apparatet må ikke utsettes for direkte sollys.
- Apparatet må ikke brukes ved kalde temperaturer.
- Apparatet må ikke legges ned i eller holdes under vann.
- Apparatet må ikke rengjøres med slipende eller korrosive produkter.

Garanti

Apparatet er utelukkende beregnet på privat bruk i hjemmet.

Det kan ikke brukes til profesjonelle formål.

Ved bruk som ikke er korrekt vil garantien oppheves.

3 - Forberedning av huden

Huden skal være ren og tørr.

- Ha ikke på krem eller fuktighetslotion før hårfjerningen.
- Dersom du tidligere brukte barberhøvel:
- Ved de første hårfjerningsseansene kan det hende at huden virker mer følsom.
- Det skyldes at hårveksten har blitt tykkere og hardere ved barbering med høvel. Denne følelsen blir borte takket være epilatoren: Hårene vokser nemlig ut saktere, og de blir tynnere.
- Epilatoren er mer effektiv og er lettere å bruke dersom du bruker den regelmessig.

Vi anbefaler at du bruker maskinen med en gang håret har vokst ut igjen.

4 - Tilkopling av apparatet (fig. 1)

5 - Skru av apparatet (fig. 2)

6 - Hårfjerning på leggene

- For å oppnå en optimal hårfjerning, anbefaler vi at du holder epilatoren lett skrånet mot huden, imot hårvekstretningen, som vist på skjema (fig.3).
- Sett bryteren på "2". Bryteren skal alltid være synlig under bruk av maskinen. (fig.4).
- Beveg apparatet mot hårstråenes vekstretning, sakte og uten å trykke.

7 - Hårfjerning på ømfintlige soner

- For å oppnå en optimal hårfjerning, anbefaler vi at du holder epilatoren lett skrånet mot huden, imot hårvekstretningen, som vist på skjema (fig.3).

Forberedning av sonen der håret skal fjernes:

- Klipp først av for lange hårstrå, dvs. de som er lengre enn 1 cm.

NO

- Tørk godt av sonen for å fjerne alle spor etter deodorant eller svette.
- Dersom du ikke er vant til å fjerne hår fra armhuler og bikinilinjen med en epilator, anbefaler vi at du bruker tilbehøret for ømfintlige soner.
- Tilbehøret for ømfintlige soner klipses på epilatorhodet til det høres et klikk (fig. 8).
- Sett bryteren på "1" (fig. 6).

Beveg apparatet mot hårstråenes vekstretning, sakte og uten å trykke.

- **For armhulene:** Først nedenfra og oppover, og deretter ovenfra og nedover (fig. 7).

Viktig:

- Hold armen strukket opp over hodet hele tiden.
- Stram huden for å gjøre hårfjerningen enklere.

• **For bikinilinjen:**

Viktig: stram huden godt (fig.8).

Etter bruk, fjern tilbehøret for ømfintlige soner, og kople fra apparatet.

8 - Rengjøring av apparatet

• **Rengjøring av epilatorhodet:**

- Kople fra apparatet (fig. 10).
- Rengjør epilatorhodet (1) ved hjelp av den lille børsten som følger med (6) (fig. 11)

Viktig: Epilatorhodet eller epilatoren må under ingen omstendigheter legges ned i eller holdes under vann!

• **Rengjøring av tilbehøret for ømfintlige soner (fig.12, 13):**

Unngå å få alkohol på selve apparatet, da det vil forringe fargene.

9 - Hudpleie

De små røde prikkene som dukker opp på huden etter hårfjerningen er et bevis på at hårene har blitt effektivt fjernet. De vil forsvinne fort. Det anbefales derfor å bruke epilatoren om kvelden. Påfør om nødvendig en lindrende krem etter hårfjerningen.

10 - La oss tenke miljø



① Apparatet inneholder en rekke komponenter som kan gjenvinnes eller resirkuleres.

➔ Lever det inn til et innsamlingssted eller til et autorisert servicesenter for å være sikker på at det blir riktig viderebehandlet.

Läs bruksanvisningen noga före användning...

1 - Beskrivning av apparaten

- | | |
|-------------------------------------|---|
| 1 Epileringshuvud | 5 Strömsladd |
| 2 Masserande kulor | 6 Rengöringsborste |
| 3 Pincetter | 7 Tillbehör för känsliga partier (beroende på modell) |
| 4 Start-/stopppknapp, 2 hastigheter | |

• Lindrande funktion:

Apparatens epileringshuvud är utrustat med inbyggda masserande kulor som lindrar vid användning. Kulorna masserar huden och minskar därmed smärtan som kan upplevas vid epilering.

2 - Säkerhet

- Den här apparaten är utformad i enlighet med rådande säkerhetsregler och -standarder (direktiven för lågspänning, elektromagnetisk kompatibilitet och miljö).
- Spänning: Kontrollera att apparatens spänning motsvarar vägguttaget. Felaktig inkoppling kan orsaka irreparabla skador på apparaten som inte täcks av garantin.
- Apparaten får endast användas med medföljande strömsladd N°EM.2A2.
- Strömsladden får inte användas till andra apparater än epilatorn.
- Använd inte apparaten (epilatorn eller strömsladden) om den är skadad, om fel uppstår vid användning eller om apparaten tappats (osynliga skador kan medföra fara).
- Dra ur kontakten innan du rengör apparaten samt efter användning.
- När apparaten är igång får den inte komma i kontakt med ögonfransar, hår, kläder eller andra föremål, det medför risk för skada samt kan leda till att apparaten blockeras.
- Apparaten går endast att reparera med specialverktyg.
- Kontakta din återförsäljare eller ett godkänt servicecenter vid eventuellt fel.
- Vi avsäger oss allt ansvar för eventuella skador som uppstår till följd av användning på annat sätt än det som anges i denna bruksanvisning.
- Använd inte epilatorn:
 - i ansiktet
 - på skadad hud
 - på riskpartier (åderbräck, leverfläckar, födelsemärken)
 - om du lider av hudåkommor (eksem, inflammationer, akne).
- Av hygieniska skäl rekommenderar vi dig att inte låna ut epilatorn.
- Den här apparaten är inte avsedd att användas av personer (däribland barn) som har nedsatt fysisk, sensorisk eller mental förmåga, eller av personer som inte har tillräcklig erfarenhet och kunskap, utom om de handhar apparaten efter att en person som ansvarar för deras säkerhet instruerat dem eller under användningen utövar tillsyn över dem. Barn bör hållas under uppsikt. De får inte handskas med produkten.
- Lämna aldrig barn i närheten av apparaten utan övervakning.
- Använd inte förlängningsladd.
- Hantera inte apparaten med fuktiga händer.
- Utsätt inte apparaten för sol.
- Använd inte epilatorn vid låga temperaturer.
- Sänk inte ned apparaten i vatten och håll den inte under rinnande vatten.

SV

- Använd inte slipande produkter eller lösningsmedel för rengöring av apparaten.

Garanti

Apparaten är endast avsedd för hemmabruk.

Den får inte användas i professionella sammanhang.

Vid felaktig användning upphör garantin att gälla.

3 - Förbereda huden

Huden ska vara ren och torr.

- Smörj inte in huden med kräm eller fuktgivande produkter före epilering.
- Om du är van att raka med hyvel:

de första gångerna du använder epilatorn kan huden kännas extra känslig eftersom hårstråna har blivit tjockare och hårdare av rakning. Den känslan kommer gradvis att gå över tack vare epilatorn: håren växer upp igen med mindre kraft och blir finare.

- Epilatorn är mer effektiv och blir enklare att hantera om du använder den regelbundet.

.....
Vi rekommenderar att du använder den direkt när återväxten sker.
.....

4 - Starta apparaten (fig. 1)

5 - Stänga av apparaten (fig. 2)

6 - Epilera benen

- Vinkla epilatorn lätt mot huden i behandlingsriktningen så som visas på bilderna, för bästa resultat (fig. 3).
- Ställ start-/stoppknappen på "2". Start-/stoppknappen måste vara synlig under hela behandlingen.
(fig. 4).
- Behandla mothårs, långsamt, utan tryck.

7 - Epilera känsliga partier

- För bästa resultat av epileringen rekommenderar vi att epilatorn trycks lätt mot huden, i epileringens riktning, så som visas på bilden (fig. 3).
- **Förebred partiet som ska epileras:**
 - Klipp hårstrån som är över 1 cm långa.
 - Se till att partiet är helt torrt och att alla spår av deodorant eller svett är borta.
 - Om du inte brukar epilera armhålor eller bikinilinjor med en epilator rekommenderar vi att du använder tillbehöret för känsliga partier.
 - Montera tillbehöret för känsliga partier på epileringshuvudet (ett klick skall höras) (fig. 6).
 - Ställ start-/stoppknappen på "1" (fig. 6).

.....
Epilera mothårs, långsamt, utan att trycka.
.....

- **Armhåla:** Först uppifrån och ner, sedan nerifrån och upp (fig. 7).

Obs!

- a) Håll armen sträckt uppåt under epileringen.
- b) Det går lättare att epilera om du sträcker ut huden lite.

• Bikinilinjje:

Obs! sträck ut huden ordentligt (fig. 8).

Ta av tillbehöret efter användning och dra ur kontakten.

8 - Underhåll

• Rengöra epileringshuvudet:

1. Dra ur kontakten (fig. 10).
2. Rengör epileringshuvudet (1) med hjälp av den medföljande borsten (6) (fig. 11)

Observera, varken epileringshuvud eller epilator får hamna i vatten!

• Rengöring av tillbehöret för känsliga partier (fig. 12, 13):

Undvik att applicera alkohol på apparaten, det kan bleka färgerna.

9 - Hudvård

De små röda prickar som uppkommer efter epilering kommer snart att försvinna och är tecken på att hårstråna har dragits upp ordentligt. Det kan därför vara att föredra att utföra epileringen på kvällen. Applicera en lugnande kräm vid behov.

10 - Skydda vår miljö!



① Apparaten innehåller material som går att återvinna.

➔ Lämna den på en återvinningsstation eller till ett godkänt servicecenter.

Læs omhyggeligt inden brug...

1 - Beskrivelse af apparatet

- | | |
|--------------------------------------|---|
| 1- Epileringshoved | 5- Batteridel |
| 2- Massagekugler | 6- Rengøringsbørste |
| 3- Pincetter | 7- Tilbehør til sensible områder (afhængigt af model) |
| 4- Afbryder og hastighedsindstilling | |

• Smertelindringsfunktion:

Apparatet er udstyret med et system af lindrende massagekugler, som er bygget ind i massagehovedet. Disse kugler masserer huden og lindrer oplevelsen af smerte i forbindelse med epileringen.

2 - Sikkerhed

- Dette apparat er i overensstemmelse med gældende tekniske regler og standarder (Elektromagnetisk kompatibilitet, Lavspænding, Miljø).
- Spænding: Du skal sikre dig, at den på apparatet angivne spænding er i overensstemmelse med dine elinstallationer. Enhver fejlagtig tilslutning kan give skader på apparatet, som ikke kan udbedres og som ikke er dækket af garantien.
- Epilatoren må kun anvendes med den medfølgende batteridel med nr. EM.2A2.
- Anvend ikke batteridelen til andre formål end sammen med epilatoren.
- Anvend aldrig apparatet (epilatoren eller batteridelen), hvis denne er gået i stykker, har unormal funktion, eller hvis apparatet har været udsat for stød (usynlige skader kan være til fare for din sikkerhed).
- Træk stikket ud før ethvert indgreb på apparatet og efter hvert brug.
- Anvend ikke apparatet, hvis dette er blevet skadet, ved unormal funktion eller hvis apparatet har været udsat for stød (usynlige skader kan være til fare for din sikkerhed).
- Når apparatet er i brug, må dette ikke komme i kontakt med øjenvipper, hår, tøj eller enhver anden genstand således at enhver risiko for skader eller tilstopning af apparatet undgås.
- Reparationer på dette apparat kan kun udføres med specialværktøj.
- Skulle der opstå et problem, skal du henvende dig til din forhandler eller til et godkendt servicecenter.
- Vi fralægger os ethvert ansvar for eventuelle skader opstået som følge af en fejlagtig anvendelse af apparatet eller enhver anvendelse, der ikke er beskrevet i denne vejledning.
- Anvend ikke apparatet:
 - i ansigtet
 - på skadet hud
 - på risikoområder (åreknuder, skønhedspletter, modernærker)
 - hvis du lider af hudproblemer (eksem, betændelsestilstande, akne).
- Af hygiejnehensyn anbefaler vi, at du ikke låner dit apparat ud, heller ikke til den nærmeste omgangskreds.
- Apparatet er ikke beregnet på anvendelse af personer (inklusive børn), som har nedsat fysisk, sansemæssig eller mental kapacitet, eller af personer med manglende erfaring

eller viden, medmindre disse er under overvågning eller har modtaget grundig instruktion af en ansvarlig person forud for apparatets anvendelse. Lad ikke børn lege med apparatet.

- Lad aldrig apparatet ude af syne, hvis der er børn til stede.
- Anvend ikke forlængerledning.
- Anvend ikke apparatet med fugtige hænder.
- Udsæt ikke apparatet for direkte sollys.
- Anvend ikke apparatet i meget kolde omgivelser.
- Apparatet må ikke holdes under rindende vand ej heller nedsænkes i vand.
- Anvend ikke stærkt ætsende produkter til rengøring af apparatet.

Garanti

Apparatet er udelukkende til personlig brug i hjemmet.

Det må ikke anvendes til professionelle formål.

Garantien bortfalder, såfremt apparatet anvendes fejlagtigt.

3 - Forberedelse af huden

Huden skal være ren og tør.

- Påfør hverken cremer eller andre fugtgivende produkter før epileringen.
- Hvis du hidtil har barberet dig:
- I forbindelse med de første par epileringer kan din hud virke mere sensibel, fordi hårs-træene er blevet kraftigere og hårdere ved barberingen. Dette vil efterhånden blive afhjulpet takket være epilatoren: Hårstræene vokser langsommere ud og bliver finere i deres struktur.
- Din epilator bliver meget nemmere at anvende, hvis du anvender den ofte.

.....
Vi anbefaler at du epilerer, så snart nye hårstrå viser sig.
.....

4 - Tilslutning af apparatet (fig. 1)

5 - Afbrydning af apparatet (fig. 2)

6 - Epilering af benene

- For at opnå det bedst mulige resultat anbefaler vi at holde epilatoren lidt på skrå mod huden i epileringens retning som angivet på skemaet (fig. 3).
- Indstil afbryderen i position "2". Afbryderen skal altid være synlig under epileringen (fig.4).
- Epiler imod hårets vokseretning, langsomt og uden at presse epilatoren mod huden.

7 - Epilering af sensible områder

- For at opnå det bedst mulige resultat anbefaler vi at holde epilatoren let mod huden i epileringens retning som angivet på skemaet (fig. 3).
- **Forberedelse af epileringområdet:**
- Afkort de hårstrå, der er over 1 cm lange.

- Sørg for at det område, der skal epileres er helt tørt og uden rester af deodorant eller sved.
- Hvis du ikke er vant til at epilere armhuler og bikinilinje med en epilator, anbefaler vi, at du anvender tilbehørsdelen til sensible områder.
- Tryk tilbehørsdelen til sensible områder fast på epileringshovedet, indtil du hører et klik (fig. 6).
- Indstil afbryderen i position "1" (fig. 6).

Epilator imod hårets vokseretning, langsomt og uden at presse epilatoren mod huden.

- **Armhulerne:** Først nedefra og op, derefter oppefra og ned (fig. 7).

Vigtigt:

- a) Hold armen oppe under hele epileringen.
- b) Stræk huden ud for en nemmere epilering.

- **Bikininlinjen:**

Vigtigt: Stræk huden godt ud (fig. 8).

Efter brug fjernes tilbehørsdelen til sensible områder og stikket trækkes ud.

8 - Vedligeholdelse af apparatet

- **Rengøring af epileringshovedet:**

1. Træk stikket ud (fig. 10).
2. Rengør epileringshovedet (1) ved hjælp af den medfølgende børste (6) (fig. 11).

Bemærk, hold hverken epileringshovedet eller epilatoren under vand!

- Rengøring af tilbehørsdelen til sensible områder (fig.12, 13):

Lad ikke apparatet komme i kontakt med produkter indeholdende alkohol, da det kan gå ud over farven.

9 - Behandling af huden

De små, røde knopper, der fremkommer efter epileringen, er bevis på, at deres hår er blevet rigtigt fjernet; de går hurtigt væk. Derfor er det en god ide at epilere sig om aftenen. Brug om nødvendigt en beroligende creme efter epileringen.

10 - Miljøhensyn



- ① Apparatet består af mange genanvendelige materialer.
- ➔ Derfor skal det afleveres til et indsamlingssted eller et godkendt servicecenter for at sikre, at disse materialer genanvendes.



