

# Rowenta

SHOCK ABSORBER

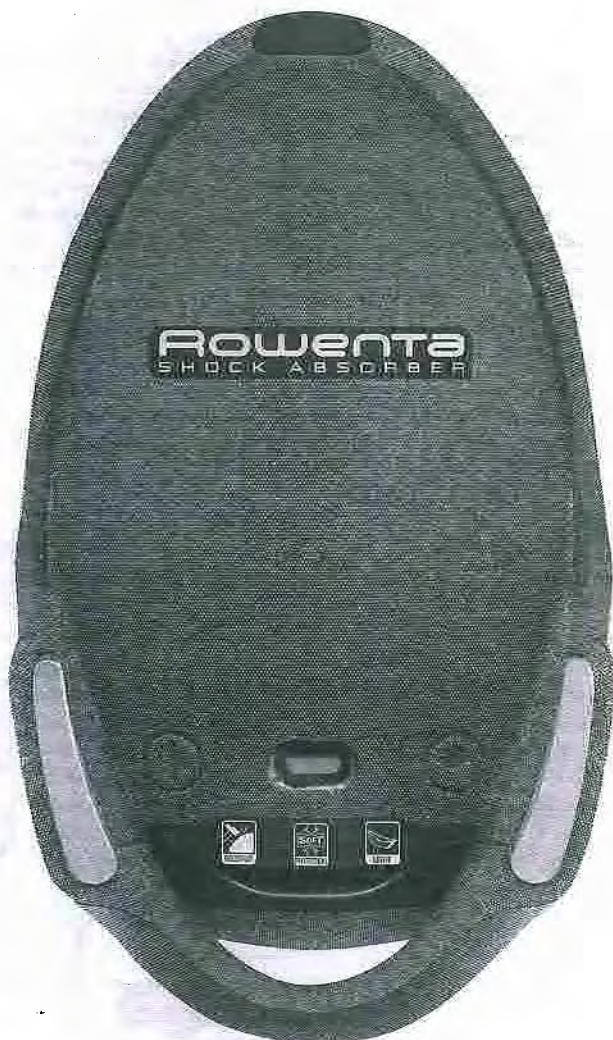

[www.rowenta.com](http://www.rowenta.com)

F  
NL  
I  
E  
P  
GB



. 1

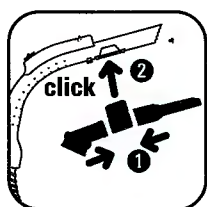

fig. 2

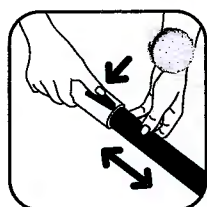

fig. 3

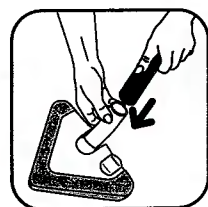
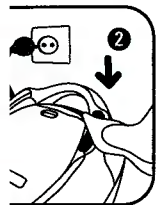

fig. 4



. 5

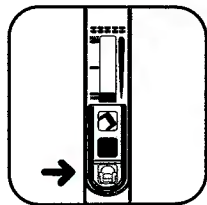

fig. 6

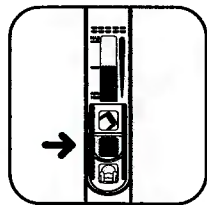

fig. 7

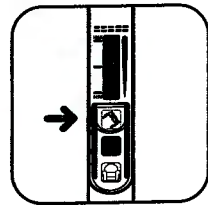
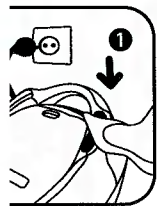

fig. 8



. 9

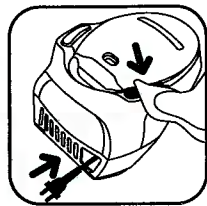

fig. 10

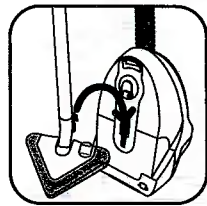

fig. 11

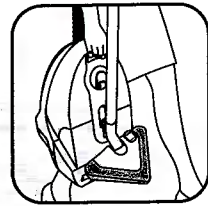

fig. 12



. 13

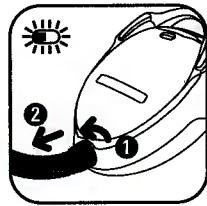

fig. 14

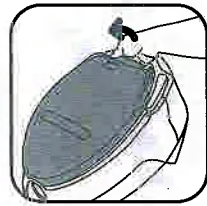

fig. 15

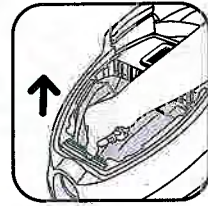

fig. 16



. 17

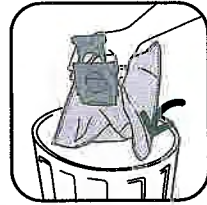

fig. 18

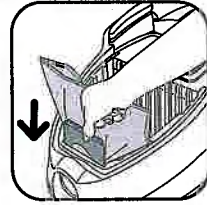

fig. 19

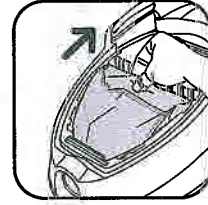
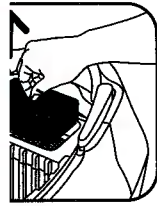

fig. 20



. 21

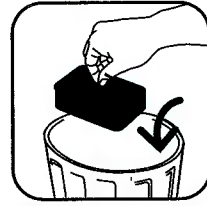

fig. 22

## CONSEILS DE SÉCURITÉ

Pour votre sécurité, cet appareil est conforme aux normes et réglementations applicables (Directives Basse Tension, Compatibilité Electromagnétique, Environnement,...).

### 1 • Conditions d'utilisation

Votre aspirateur est un appareil électrique : il doit être utilisé dans les conditions normales d'utilisation.

Utilisez et rangez l'appareil hors de portée des enfants. Ne laissez jamais l'appareil fonctionner sans surveillance.

Ne tenez pas le suceur ou l'extrémité du tube à portée des yeux et des oreilles.

N'aspirez pas de **surfaces mouillées, de liquides quelle que soit leur nature, de substances chaudes, de substances ultrafines (plâtre, ciment, cendres...), de gros débris tranchants (verre), de produits nocifs (solvants, décapants...), agressifs (acides, nettoyants ...), inflammables et explosifs (à base d'essence ou d'alcool).**

Ne plongez jamais l'appareil dans l'eau, ne projetez pas d'eau sur l'appareil et ne l'entreposez pas à l'extérieur.

N'utilisez pas l'appareil s'il est tombé et présente des détériorations visibles ou des anomalies de fonctionnement. Dans ce cas,

n'ouvrez pas l'appareil, mais envoyez-le au Centres Service Agréés le plus proche ou contactez le service consommateurs Rowenta (voir les coordonnées en dernière page).

### 2 • Alimentation électrique

Vérifiez que la tension d'utilisation (voltage) de votre aspirateur corresponde bien à celle de votre installation.

Débranchez l'appareil en retirant la prise de courant, sans tirer le cordon :

- immédiatement après l'utilisation,
- avant chaque changement d'accessoires,
- avant chaque nettoyage, entretien ou changement de filtre.

N'utilisez pas l'appareil :

- si le cordon est défectueux. L'ensemble enrouleur et cordon de votre aspirateur doit être remplacé impérativement par un Centres Service Agréés Rowenta car des outils spéciaux sont nécessaires pour effectuer toute réparation afin d'éviter un danger.

### 3 • Réparations

Les réparations ne doivent être effectuées que par des spécialistes avec des pièces détachées d'origine. Réparer un appareil soi-même peut constituer un danger pour l'utilisateur.

## DESCRIPTION

- 1 Couvercle
- 2 Témoin de changement de sac
- 3 Poignées de transport
- 4 Ouverture du couvercle
- 5 Pédale enrouleur de cordon
- 6 Compartiment sac
- 7 Glissières support de sac
- 8 Ouverture d'aspiration
- 9 Cassette filtre HEPA\* réf. ZR 0027 01
- 10 Pédale Marche/Arrêt
- 11 Compartiment cassette filtre HEPA\*
- 12 Parking vertical
- 13 Sac Wonderbag + bague\*
- 14 Sac haute filtration\* réf. ZR 0026 01

### Accessoires

- 15 Flexible avec crosse extra longue et variateur mécanique de puissance\*
- 16 Flexible avec crosse High Control et variateur de puissance 3 positions\*
- 17 Support accessoires\*
- 18 Suceur fente télescopique\*
- 19 Brosse\*
- 20 Clip accessoires\*
- 21 Suceur ameublement\*
- 22 Suceur fente\*
- 23 Tube télescopique\*
- 24 Tubes rallonge\*
- 25 Delta Protect\*
- 26 Suceur tous sols\*
- 27 Turbobrosse\*
- 28 Mini turbobrosse\*
- 29 Suceur parquet\*

\* Selon modèles : il s'agit d'équipements spécifiques à certains modèles ou d'accessoires disponibles en option.



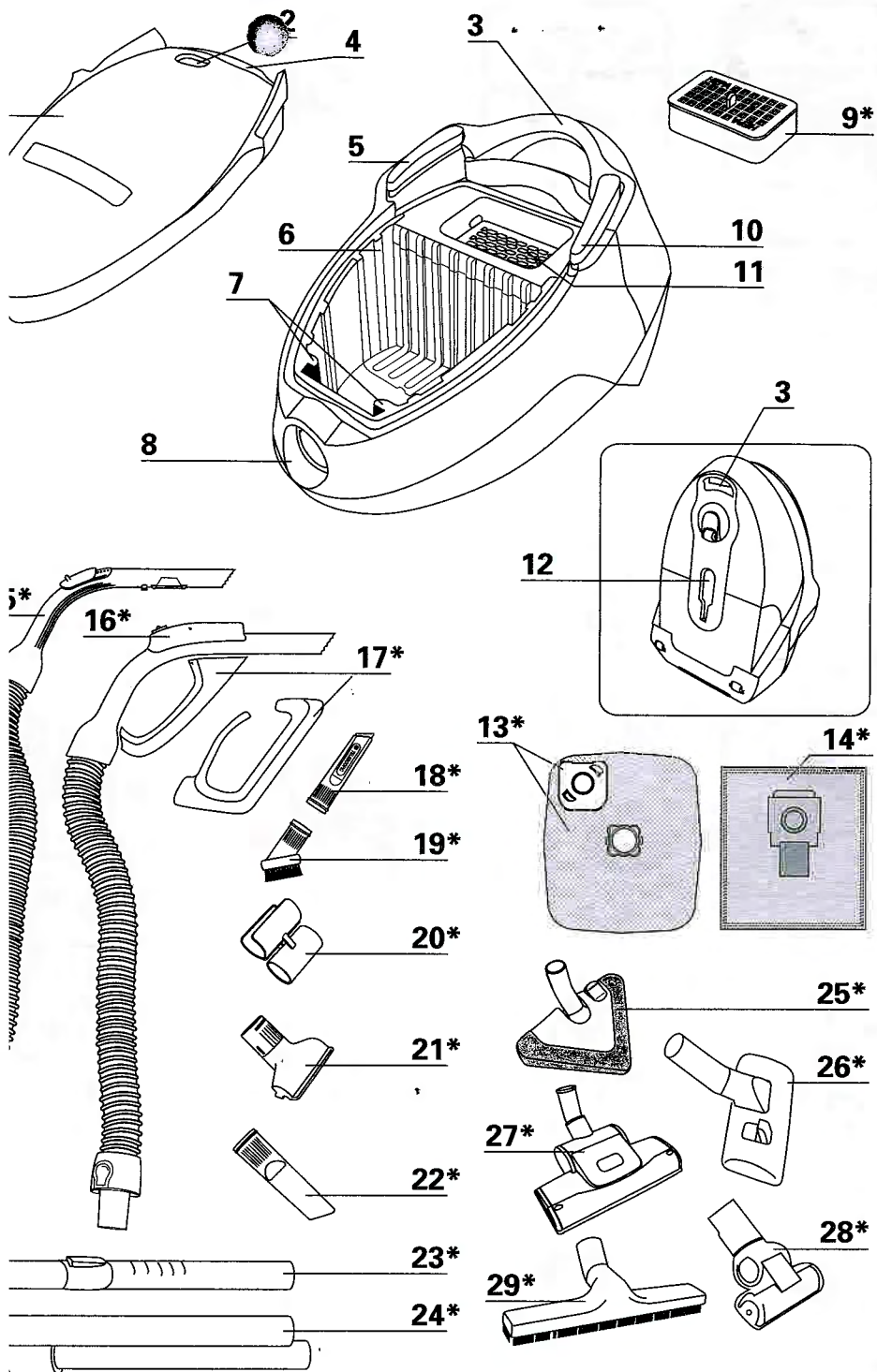

## AVANT LA PREMIÈRE UTILISATION

### 1 • Déballage

Déballer votre appareil, conservez votre bon de garantie et lisez attentivement le mode d'emploi avant la première utilisation de votre appareil.

### 2 • Conseils et précautions

Avant chaque utilisation, le cordon doit être déroulé complètement.

Ne le coincez pas et ne le passez pas sur des arêtes tranchantes.

Si vous utilisez une rallonge électrique, assurez-vous qu'elle est en parfait état et de section adaptée à la puissance de votre aspirateur.

Ne débranchez jamais l'appareil en tirant sur le branchement.

**Ne faites jamais fonctionner l'aspirateur sans sac et sans système de filtration (cassette).**

Ne déplacez pas l'aspirateur en tirant sur le

cordon, l'appareil doit être déplacé par sa poignée de transport.

N'utilisez pas le cordon pour soulever l'appareil.

Arrêtez et débranchez votre aspirateur après chaque utilisation.

Arrêtez et débranchez toujours votre aspirateur avant l'entretien ou le nettoyage.

N'utilisez que des sacs et des filtres d'origine Rowenta.

N'utilisez que des accessoires d'origine Rowenta.

Vérifiez que tous les filtres sont bien en place.

En cas de difficultés pour obtenir les accessoires et les filtres pour cet aspirateur, contactez le service consommateurs Rowenta (voir les coordonnées en dernière page).

## UTILISATION

### 1 • Assemblage des éléments de l'appareil

Enfoncez le flexible dans l'ouverture d'aspiration (fig.1) et tournez jusqu'au dé clic. Pour le retirer, tournez en sens inverse et tirez.

Fixez le clip accessoires sous la crosse et rangez les accessoires dessus (fig.2).

Assemblez le tube télescopique\* (fig.3). Réglez la longueur désirée (fig.3).

Emboîtez l'accessoire qui convient à l'extrémité du tube (fig.4):

- Pour les tapis et moquettes : utilisez le suceur en position brosse rentrée.

- Pour les parquets et sols lisses : utilisez le suceur en position brosse sortie ou utilisez directement le suceur parquet\*.



- Pour les recoins et les endroits difficiles d'accès : utilisez le suceur fente\*.

- Pour les meubles : utilisez la brosse\* ou le suceur ameublement\*.

### 2 • Branchement du cordon et mise en marche de l'appareil

Déroulez complètement le cordon, branchez votre aspirateur et appuyez sur la pédale Marche/Arrêt (fig.5).

Régulez la puissance d'aspiration avec le variateur 3 positions\* :

- Position  pour tissus et ameublement (fig.6).
- Position  pour les parquets et les sols lisses (fig.7).
- Position  pour les tapis et les moquettes (fig.8).

### 3 • Rangement et transport de l'appareil

Après utilisation, arrêtez votre aspirateur en appuyant sur la pédale Marche/Arrêt et débranchez-le (fig.9). Rangez le cordon en appuyant sur la pédale enrouleur de cordon (fig.10).

En position verticale, placez le suceur dans son rangement sous l'appareil (fig.11). Vous pourrez ainsi transporter et ranger votre aspirateur en position parking (fig.12). Transportez facilement votre aspirateur grâce à sa poignée de transport (fig.13).

**IMPORTANT** Ne faites jamais fonctionner l'aspirateur sans sac et sans système de filtration (cassette).

**ATTENTION** Arrêtez et débranchez toujours votre aspirateur avant de changer d'accessoires.

\* Selon modèles : il s'agit d'équipements spécifiques à certains modèles ou d'accessoires disponibles en option.

## TOYAGE ET MAINTENANCE

**IMPORTANT** Arrêtez et débranchez toujours votre aspirateur avant l'entretien ou le nettoyage.

### Changez de sac

Le témoin de changement de sac vous indique que le sac est plein ou saturé. Si vous constatez une diminution de l'efficacité de votre appareil, réglez la puissance au maximum et maintenez le succion levé au-dessus du sol. Si le témoin reste rouge, remplacez le sac.

**Tirez le flexible de l'ouverture d'aspiration, puis cela tourne et tirez le flexible (fig. 14).**

**Tirez le couvercle de votre aspirateur (fig. 15). Retirez le sac (fig. 16-17) et jetez-le dans une poubelle (fig. 18).**

Placez un nouveau sac, positionnez-le sur sa cartouche\* (fig. 19). Placez et appuyez le sac à l'intérieur du compartiment (fig. 20).

Assurez-vous du bon positionnement du sac avant de refermer le couvercle.

### Changez la cassette filtre HEPA\* (réf. ZR 0027 01)

**IMPORTANT** Remplacez le système de filtration tous les 6 mois.

**IMPORTANT** La cassette filtre HEPA réf. ZR 0027 01 est disponible chez votre revendeur ou dans les Centres Service Agréés.

**Tirez le couvercle de votre aspirateur (fig. 15).**

**Retirez la cassette filtre HEPA\* (fig. 21) et jetez-la dans une poubelle (fig. 22).**

**Placez la nouvelle cassette filtre HEPA\* (réf. ZR 0027 01) dans son compartiment.**

Assurez-vous du bon positionnement de la cassette filtre HEPA\* avant de refermer le couvercle.

\* Selon modèles : certains équipements spécifiques à certains modèles ou d'accessoires disponibles en option.

## 3 • Nettoyez votre aspirateur

**IMPORTANT** N'utilisez pas de produits détergents, agressifs ou abrasifs.

Essuyez les accessoires de votre appareil avec un chiffon doux et humide, puis séchez-les. N'utilisez pas de produits agressifs ou abrasifs.

## DÉPANNAGE

**IMPORTANT** Dès que votre aspirateur fonctionne moins bien et avant toute vérification, arrêtez-le en appuyant sur la pédale Marche/Arrêt.

### Si votre aspirateur ne démarre pas

- L'appareil n'est pas alimenté. Vérifiez que l'appareil est correctement branché.

### Si votre aspirateur n'aspire pas

- Un accessoire ou le flexible est bouché : débouchez l'accessoire ou le flexible.
- Le couvercle est mal fermé : vérifiez la mise en place du sac et refermez le couvercle.

### Si votre aspirateur aspire moins bien, fait du bruit, siffle

- Un accessoire ou le flexible est partiellement bouché : débouchez l'accessoire ou le flexible.
- Le sac est plein ou saturé par des poussières fines : remplacez le sac.
- Cassette filtre HEPA\* : changez la cassette filtre HEPA\* (réf. ZR 0027 01) et replacez-la dans son logement (voir page 4 paragraphe 2).

## GARANTIE

- Cet appareil est uniquement réservé à un usage ménager et domestique ; en cas d'utilisation non appropriée ou non conforme au mode d'emploi, aucune responsabilité ne peut engager la marque et la garantie est annulée.

\* Selon modèles : il s'agit d'équipements spécifiques à certains modèles ou d'accessoires disponibles en option.

- Le variateur mécanique de puissance à la crosse est ouvert : fermez le variateur mécanique de puissance\*.

### Si le témoin de changement de sac reste rouge

- Le sac est saturé : remplacez le sac.

### Si le succion est difficile à déplacer

- Ouvrez le variateur mécanique de puissance à la crosse\*.







### Si le cordon ne rentre pas totalement

- Le cordon est ralenti lors de sa rentrée : ressortez le cordon et appuyez sur la pédale enrouleur de cordon.

Si un problème persiste, confiez votre aspirateur au Centres Service Agréés Rowenta le plus proche. Consultez la liste des Centres Service Agréés Rowenta ou contactez le service consommateurs Rowenta (voir les coordonnées en dernière page).

- Lisez attentivement le mode d'emploi avant la première utilisation de votre appareil : une utilisation non conforme au mode d'emploi dégraderait Rowenta de toute responsabilité.

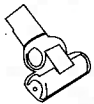
# ACHETER LES ACCESSOIRES

ACCESSOIRES*	UTILISATION	MISE EN PLACE DE L'ACCESSOIRE	LIEUX D'ACHAT
 Sac Wonderbag	Sac universel.	Installez la bague sur le sac Wonderbag, puis placez-le à l'intérieur du compartiment.	Centres Service Agréés Rowenta (voir la liste des adresses ci-jointe)
 Support accessoire	Pour ranger vos accessoires sous la crosse.	Emboîtez le support accessoire sous la crosse.	
 Suceur ameublement	Pour nettoyer les meubles.	Emboîtez le suceur ameublement à l'extrémité de la crosse ou du tube.	
 Suceur fente télescopique	Pour accéder aux recoins et aux endroits difficiles d'accès.	Emboîtez le suceur fente télescopique à l'extrémité de la crosse ou du tube.	
 Suceur parquet	Pour les sols fragiles.	Emboîtez le suceur parquet à l'extrémité du tube.	
 Mini turbobrosse	Pour nettoyer en profondeur les tissus d'ameublement.	Emboîtez la mini turbobrosse à l'extrémité du tube.	
 Turbobrosse	Pour enlever les fils et poils d'animaux incrustés dans les tapis et moquettes.	Emboîtez la turbobrosse à l'extrémité du tube.	

## IRONNEMENT

Conformément à la réglementation en vigueur, tout appareil hors d'usage doit être définitivement inutilisable : débranchez le cordon avant de jeter l'appareil.  
 Règlementation : Directive 2002/95/CE.



**Participons à la protection de l'environnement !**

- ① Votre appareil contient de nombreux matériaux valorisables ou recyclables.
- ➔ Confiez celui-ci dans un point de collecte pour que son traitement soit effectué.

\*modèles :  
 d'équipements spécifiques à certains modèles ou d'accessoires disponibles en option.