



FR PRÉSENTATION / UTILISATION

A - KeyGo permet de commander jusqu'à 4 moteurs distincts (ex : portail, garage, lumière, store). **KeyGo** est compatible avec les anciens (< 2006) moteurs de portail / porte de garage : voir [G].

B - Chacune des touches permet le fonctionnement en ouverture partielle (appui court <1s) ou totale (appui long >1s) pour les moteurs de portail ou de porte de garage dotés de cette fonction, si elle est programmée.

Le clignotement de la LED indique l'émission des commandes radio.

Les appuis successifs sur une même touche de la télécommande entraînent le fonctionnement suivant : **Ouverture, Stop, Fermeture, Stop, Ouverture ...**

Par sa taille, **KeyGo** s'adapte bien à tous les trousseaux de clés.

C - La grosse touche facilite la commande d'un moteur privilégié. Personnalisez votre télécommande en remplaçant la grosse touche noire par la touche colorée de votre choix (non fourni sur certains modèles).

EN DESCRIPTION / METHOD OF USE

A - KeyGo enables up to 4 separate motors to be controlled (e.g.: gate, garage, light, blind). **KeyGo** is compatible with older (pre-2006) gate / garage door motors: see [G].

B - Each of the keys can cause partial (short press <1 sec) or total (long press >1 sec) opening of gate or garage door motors that have this function, if it is programmed.

The LED flashes to indicate that the radio controls are being sent.

Pressing the same key on the remote control several times in succession switches it to the following function: **Open, Stop, Close, Stop, Open**, etc. Its small size means that the **KeyGo** can be carried on any key ring.

C - The large key makes it easier to operate a favourite motor. Personalise your remote control by replacing the large black key with a coloured key of your choice (not provided on certain models).

DE ERLÄUTERUNG / BEDIENUNG

A - Mit **KeyGo** können Sie bis zu 4 verschiedene Antriebe steuern (z.B.: Tor, Garage, Beleuchtung, Jalousie). **KeyGo** ist kompatibel mit den alten Tor- und Garagentorantrieben (< 2006): siehe [G].

B - Jede der Tasten ermöglicht das teilweise (kurzer Tastendruck < 1s) oder vollständige Öffnen (langer Tastendruck > 1s) bei Tor- oder Garagentorantrieben, bei denen diese Funktion verfügbar und programmiert ist.

Das Blinken der LED zeigt an, wenn die Fernbedienung Funksignale sendet.

Mehrfaches aufeinanderfolgendes Betätigen der gleichen Taste der Fernbedienung löst folgende Funktionen aus: **Öffnen, Stopp, Schließen, Stopp, Öffnen...** Durch seine Größe ist **KeyGo** für alle Schlüsselbünde geeignet.

C - Die große Taste vereinfacht die Bedienung einer Vorzugsautomatik. Passen Sie die Fernbedienung Ihrem persönlichen Geschmack an, indem Sie die große schwarze Taste durch eine große farbige Taste Ihrer Wahl ersetzen (bei manchen Modellen nicht im Lieferumfang enthalten).

NL PRESENTATIE / GEBRUIK

A - De **KeyGo** kan 4 verschillende motoren besturen (bv. toegangshek, garagedeur, verlichting, rolluik). De **KeyGo** is compatibel met de vorige versie motoren voor toegangshekken en garagedeuren (daterend van vóór 2006): zie [G].

B - Met elke toets kunt u gedeeltelijk openen (kort indrukken, <1s) of volledig openen (lang indrukken, >1s) bij toegangshek- of garagedeurmotoren die voor deze functie zijn uitgerust, en mits de functie geprogrammeerd is. Het knipperen van de LED signaleert dat de draadloze commando's worden uitgezonden. Achtereenvolgens indrukken van dezelfde toets van de afstandsbediening heeft de volgende werking als resultaat: **Openen, Stoppen, Sluiten, Stoppen, Openen...** Door zijn compacte afmetingen past de **KeyGo** aan elke sleutelbos.

C - De grote toets vergemakkelijkt de bediening van een besturing naar keuze. Personaliseer uw afstandsbediening door de grote zwarte toets te vervangen door een gekleurde toets naar keuze (niet meegeleverd op sommige modellen).

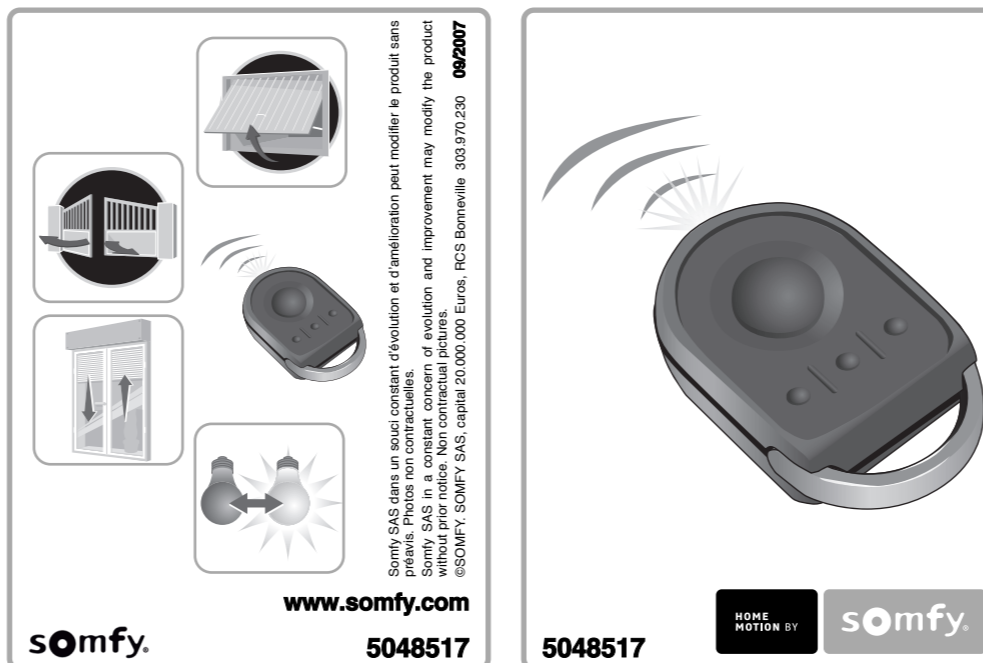

Somfy SAS dans un souci constant d'évolution et d'amélioration peut modifier le produit sans préavis. Photos non contractuelles.
Somfy SAS in a constant concern of evolution and improvement may modify the product without prior notice. Non contractual pictures.
©SOMFY, SOMFY SAS, capital 20.000.000 Euros, RCS Bonneville 303.970.230 09/2007

www.somfy.com

somfy.

5048517

5048517

HOME MOTION BY somfy.

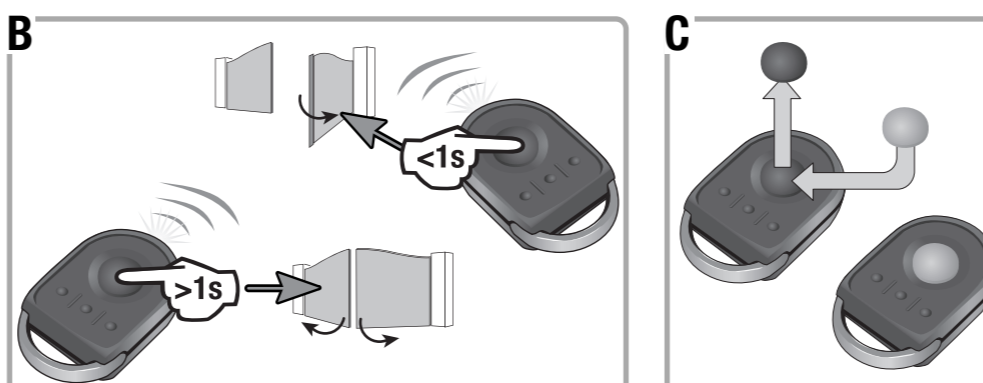
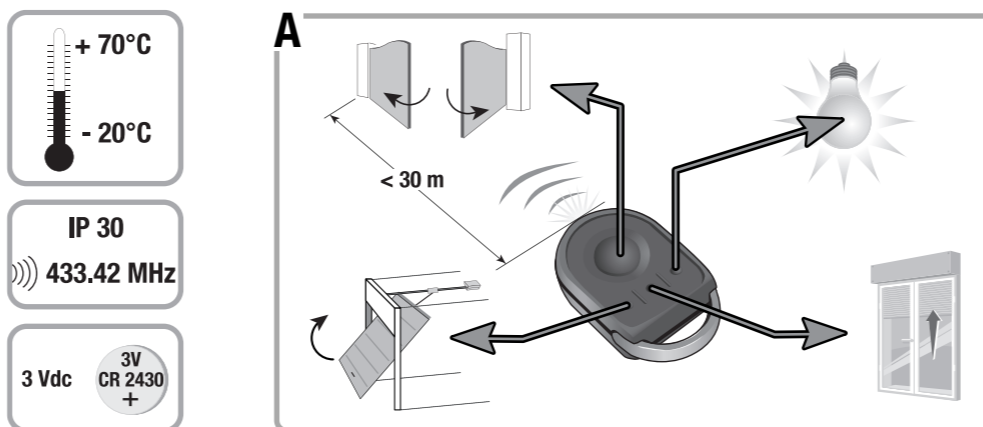

Australia : SOMFY PTY LTD
(61) 2 9638 0744

Austria : SOMFY GeembH
(43) 662 62 53 08

Belgium : SOMFY BELUX
(32) 2 712 07 70

Brazil : SOMFY BRASIL STDA
(55 11) 6161 6613

Canada : SOMFY ULC
(1) 905 564 6446

Cyprus : SOMFY MIDDLE EAST
(357) 25 34 55 40

Czech Republic : SOMFY Spol s.r.o.
(420) 296 372 486-7

Denmark : SOMFY AB DENMARK
(45) 65325793

Finland : SOMFY AB FINLAND
(358) 957 13 02 30

France : SOMFY FRANCE
(33) 820 374 374

Germany : SOMFY GmbH
(49) 7472 930 0

Greece : SOMFY HELLAS
(30) 210 614 67 68

Hong Kong : SOMFY Co. Ltd
(852) 25236339

Hungary : SOMFY Kft
(36) 1814 5120

India : SOMFY INDIA PVT Ltd
(91) 11 51 65 91 76

Italy : SOMFY ITALIA s.r.l
(39) 024 84 71 84

Japan : SOMFY KK
+81-45-475-0732

Lebanon : cf. Cyprus - somfy middle east
(961) 1 391 224

Mexico : SOMFY MEXICO SA de CV
(52) 55 5576 3421

Morocco : SOMFY MAROC
(212) 22 95 11 53

Netherlands : SOMFY BV
(31) 23 55 44 900

Norway : SOMFY NORWAY
(47) 67 97 85 05

Poland : SOMFY SP Z.O.O
(48) 22 618 80 56

Portugal : SOMFY PORTUGAL
(351) 229 396 840

Russia : cf. Germany - SOMFY GmbH
(7) 095 781 47 72, (7) 095 360 41 86

Singapore : SOMFY PTE LTD
(65) 638 33 855

Slovakia : cf. Czech Republic - SOMFY Spol s.r.o.
(420) 296 372 486-7

South Korea : SOMFY JOO
(82) 2 594 4333

Spain : SOMFY ESPANA SA
(34) 934 800 900

Sweden : SOMFY AB
(46) 40 165900

Switzerland : SOMFY A.G.
(41) 18 38 40 30

Taiwan : SOMFY TAIWAN
(886) 2 8509 8934

Turkey : SOMFY TURKEY
+90 216 651 30 15

UAE : SOMFY GULF
+971 4 88 32 808

United Kingdom : Somfy LTD
(44) 113 391 3030

United States : SOMFY SYSTEMS Inc
(1) 609 395 1300

ES PRESENTACIÓN / USO

A - KeyGo permite dar órdenes a hasta 4 motores distintos (p. ej. del portal, del garage, de la luz, del toldo). **KeyGo** es compatible con los motores de portal / puerta del garage antiguos (anteriores a 2006): consulte [G].

B - Cada una de las teclas permite el funcionamiento mediante apertura parcial (pulsación corta inferior a 1seg.) o total (pulsación larga superior a 1seg.) para los motores del portal o de la puerta del garage dotados de esta función, siempre y cuando las teclas estén programadas.

Las pulsaciones sucesivas en una misma tecla del mando a distancia constituyen el siguiente funcionamiento: **Apertura, stop, cierre, stop, apertura...** Por su tamaño, **KeyGo** se adapta bien a todos los manojos de llaves.

C - La tecla grande facilita el control privilegiado de un motor. Personalice su mando sustituyendo la tecla grande negra por la tecla de color de su elección (no facilitado en ciertos modelos).

IT PRESENTAZIONE / USO

A - KeyGo consente di comandare fino a 4 motori distinti (es. cancello, garage, luce, tapparella). **KeyGo** è compatibile con i vecchi motori di cancelli / porte di garage (< 2006): Vedi [G].

B - Con tutti i tasti è possibile ottenere l'apertura parziale (pressione breve <1s) o completa (pressione lunga >1s) per tutti i motori di cancelli o porte di garage che prevedono questa funzione, se quest'ultima è stata programmata.

Il LED lampeggiante segnala l'emissione di comandi radio in corso.

La pressione ripetuta dello stesso tasto del telecomando aziona la seguente sequenza: **Apertura, Arresto, Chiusura, Arresto, Apertura**.

Grazie alle sue dimensioni, **KeyGo** si adatta a qualunque portachiavi.

C - Il tasto grande può essere utilizzato per comandare un motore preferenziale. Potete personalizzare il vostro telecomando sostituendo il tasto grande nero con il tasto colorato che preferite (non in dotazione con alcuni modelli).

PT APRESENTAÇÃO/UTILIZAÇÃO

A - O **KeyGo** permite comandar até 4 motores diferentes (ex: portão, garagem, iluminação, estore). O **KeyGo** é compatível com os motores de portão/porta de garagem antigos (< 2006): ver [G].

B - Cada uma das teclas permite o funcionamento em abertura parcial (pressão ligeira <1s) ou abertura total (pressão prolongada >1s) para os motores de portão ou de porta de garagem dotados desta função, se estiver programada.

Premir sucessivamente a mesma tecla do telecomando leva ao seguinte funcionamento: **Abertura, Paragem, Fecho, Paragem, Abertura...**

Devido à sua dimensão, o **KeyGo** adapta-se bem a todos os porta-chaves.

C - A tecla grande facilita o comando de um motor favorito. Personalize o seu comando substituindo a tecla grande preta pela tecla colorida da sua escolha (não é fornecido em alguns modelos).

EL ΠΑΡΟΥΣΙΑΣΗ / ΧΡΗΣΗ

A - Το **KeyGo** επιτρέπει τον τηλεχειρισμό έως και 4 μηχανισμών (π.χ. αυλόπορτας, γκαραζόπορτας, φωτισμού, ρολών). Το **KeyGo** είναι συμβατό με τους προηγούμενους (< 2006) μηχανισμούς αυλόπορτας / γκαραζόπορτας: βλέπε [G].

B - Καθένα από τα πλήκτρα επιτρέπει τη λειτουργία μερικού ανοίγματος (στιγμιαίο πάτημα πλήκτρου <1 δευτερόλεπτο) ή πλήρους ανοίγματος (παρατεταμένο πάτημα πλήκτρου > 1 δευτερόλεπτο) των διαθέσιμων μηχανισμών αυλόπορτας ή γκαραζόπορτας, εφόσον προγραμματισθεί. Το αναβόσβημα της λυχνίας LED υποδεικνύει την εκπομπή ραδιοσυχνότητας. Τα διαδοχικά πατήματα του ίδιου πλήκτρου αντιστοιχούν στις εξής λειτουργίες: **Ανοίγμα, Παύση, Κλείσιμο, Παύση, Ανοίγμα...** Χάρη στο μέγεθός του, το **KeyGo** προσαρμόζεται σε όλες τις θήκες κλειδιών.

C - Το μεγάλο πλήκτρο επιτρέπει τον άμεσο χειρισμό ενός αυτοματισμού. Μπορείτε να εξατομικεύσετε το τηλεχειριστήριό σας αντικαθιστώντας το μεγάλο μαύρο πλήκτρο

FR D - MÉMORISATION DES TÉLÉCOMMANDES

E - APPRENTISSAGE des courses des vantaux ou porte de garage.

EN D - MEMORISING OF CONTROLS

E - LEARNING the trajectories of gates or garage doors.

DE D - EINLERNEN DER FERNBEDIENUNGEN

E - EINLERNEN der Hubwege der Torflügel oder des Garagentors.

NL D - INLEZEN VAN DE AFSTANDSBEDIENINGEN

E - INLEZEN van de slag van de vleugels of de garagedeur.

ES D - MEMORIZACIÓN DE LOS MANDOS

E - APRENDIZAJE de la trayectoria de las hojas o la puerta del garage.

IT D - MEMORIZAZIONE DEI TELECOMANDI

E - APPRENDIMENTO della corsa dei battenti o della porta del garage.

PT D - MEMORIZAÇÃO DOS TELECOMANDOS

E - REGISTO do percurso dos batentes ou porta de garagem.

EL D - ΑΠΟΘΗΚΕΥΣΗ ΕΝΤΟΛΩΝ ΤΗΛΕΧΕΙΡΙΣΜΟΥ

E - ΕΚΜΑΘΗΣΗ κατευθύνσεων θυρόφυλλων ή γκαραζόπορτας.

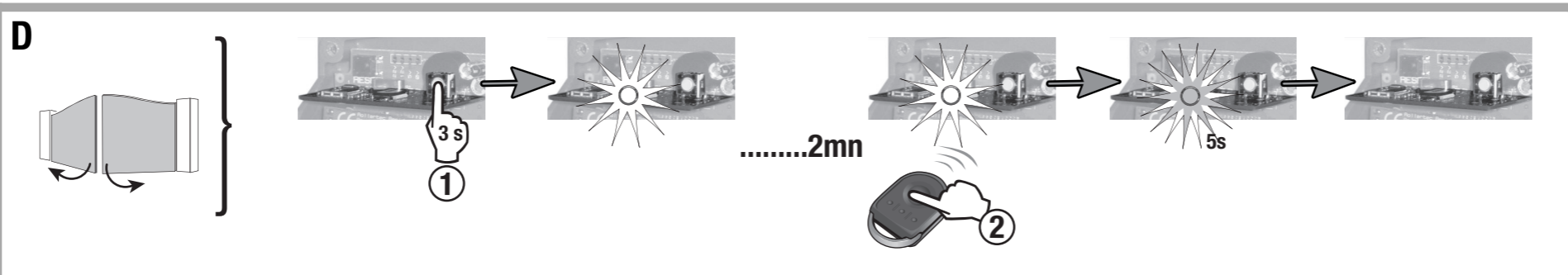
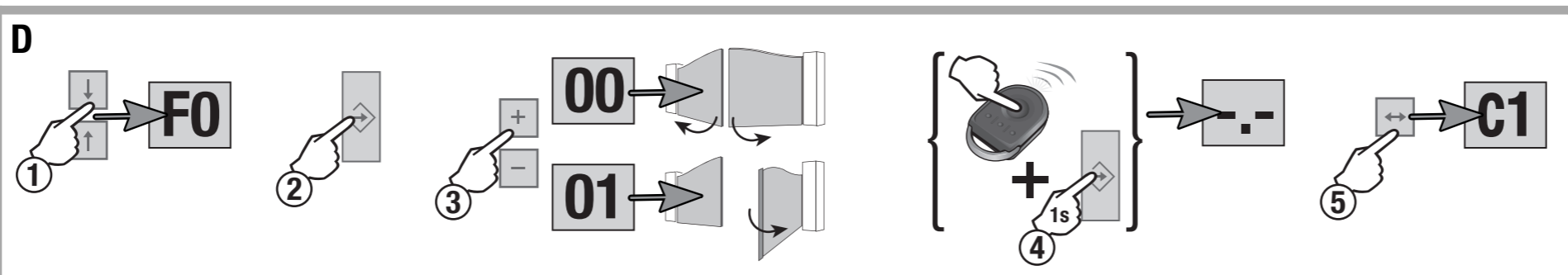
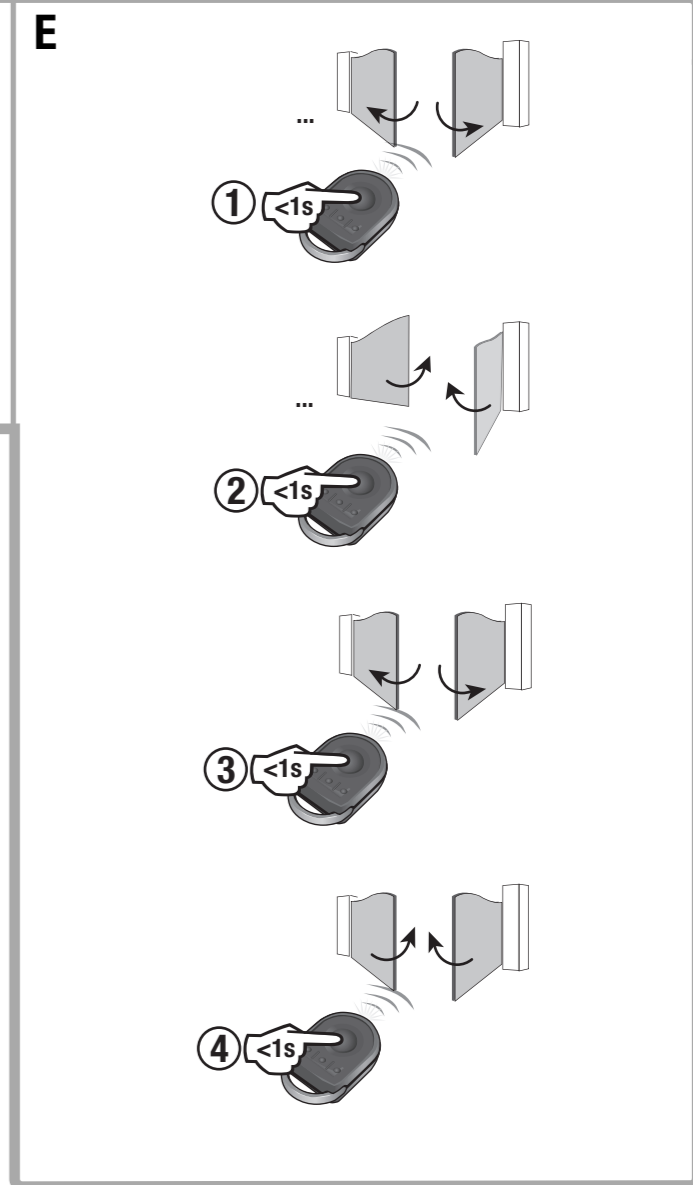
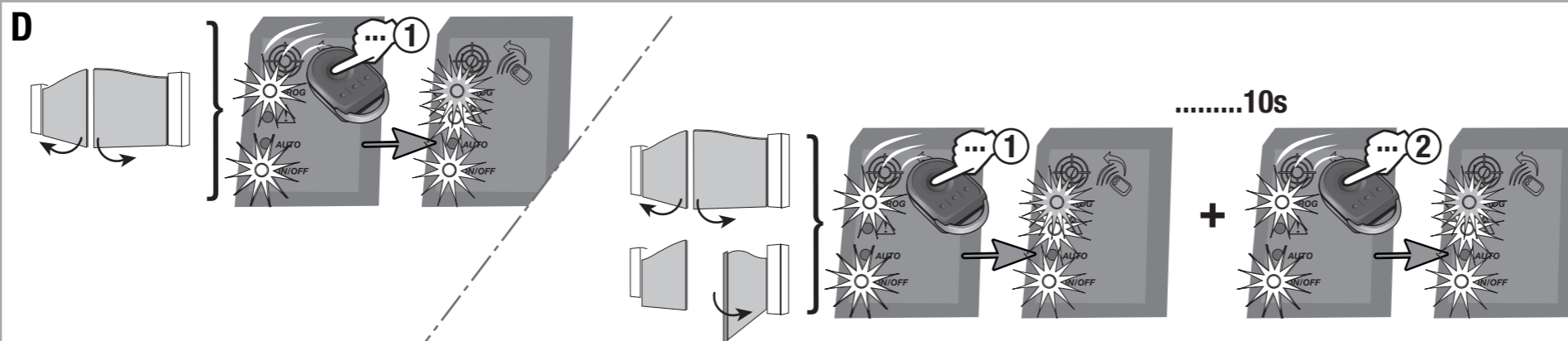

	FR LÉGENDE	EN KEY	DE LEGENDE	NL LEGENDA		ES LEYENDA	IT LÉGENDE	PT LEGENDA	EL ΕΠΕΞΗΓΗΣΗ ΕΙΚΟΝΩΝ
	Voyant / lampe : éteint	LED: off	Leuchtmelder / Lampe: aus	Led / Lamp: uit		Piloto / indicador: apagado	Spia / Lampada: spenta	Visor/Lâmpada: apagado	Ένδειξη / λυχνία: σβηστή
	Voyant / lampe : allumé	LED: on	Leuchtmelder / Lampe: an	Led / Lamp: aan		Piloto / indicador: encendido	Spia / Lampada: accesa	Visor/Lâmpada: aceso	Ένδειξη / λυχνία: αναμμένη
	Voyant / lampe : clignotant	LED: flashing	Leuchtmelder / Lampe: blinkend	Led / Lamp: knippert		Piloto / indicador: en parpadeo	Spia / Lampada: lampeggiante	Visor/Lâmpada: intermitente	Ένδειξη / λυχνία: αναβοσβήνει
	Voyant / lampe : clignotant lentement	LED: flashing slowly	Leuchtmelder / Lampe: langsam blinkend	Led / Lamp: knippert langzaam		Piloto / indicador: en parpadeo lento	Spia / Lampada: lampeggiamento lento	Visor/Lâmpada: intermitente lento	Ένδειξη / λυχνία: αναβοσβήνει αργά
	Appui court	Short press	Kurzer Tastedruck	Kort indrukken		Pulsación corta	Pressione breve	Pressão curta	Στιγμιαίο πάτημα πλήκτρου
	Appui long	Long press	Langer Tastendruck	Lang indrukken,		Pulsación larga	Pressione lunga	Pressão prolongada	παρατεταμένο πάτημα πλήκτρου
	Appui jusqu'à...	Press until ...	Tastendruck bis ...	Indrukken tot...		Pulsación hasta...	Pressione per...	Pressionar até que...	Πάτημα πλήκτρου έως...
	Ouverture totale du portail	Gate opened fully	Vollständiges Öffnen des Tores	Volledige opening van het hek		Apertura total del portal	Apertura totale del cancello	Abertura total do portão	Πλήρες άνοιγμα αιολόπορτας
	Ouverture partielle du portail	Gate opened partially	Teilweises Öffnen des Tores	Gedeeltelijke opening van het hek		Apertura parcial del portal	Apertura parziale del cancello	Abertura parcial do portão	Μερικό άνοιγμα αιολόπορτας
	À faire dans les 2 minutes	To be carried out within 2 minutes	Muss innerhalb von 2 Minuten ausgeführt werden	Binnen 2 minuten uitvoeren		A ejecutar en un plazo de 2 minutos	Da effettuare entro 2 minuti	A executar em 2 minutos	Εκτέλεση εντολής στα επόμενα 2 λεπτά



FR D - MÉMORISATION DES TÉLÉCOMMANDES

E - APPRENTISSAGE des courses des vantaux ou porte de garage.

EN D - MEMORISING OF CONTROLS

E - LEARNING the trajectories of gates or garage doors.

DE D - EINLERNEN DER FERNBEDIENUNGEN

E - EINLERNEN der Hubwege der Torflügel oder des Garagentors.

NL D - INLEZEN VAN DE AFSTANDSBEDIENINGEN

E - INLEZEN van de slag van de vleugels of de garagedeur.

ES D - MEMORIZACIÓN DE LOS MANDOS

E - APRENDIZAJE de la trayectoria de las hojas o la puerta del garage.

IT D - MEMORIZAZIONE DEI TELECOMANDI

E - APPRENDIMENTO della corsa dei battenti o della porta del garage.

PT D - MEMORIZAÇÃO DOS TELECOMANDOS

E - REGISTO do percurso dos batentes ou porta de garagem.

EL D - ΑΠΟΘΗΚΕΥΣΗ ΕΝΤΟΛΩΝ ΤΗΛΕΧΕΙΡΙΣΜΟΥ

E - ΕΚΜΑΘΗΣΗ κατευθύνσεων θυροφύλλων ή γκαραζόπορτας.

Axorn 50^{NS}, 70^{NS}, 90^{NS}

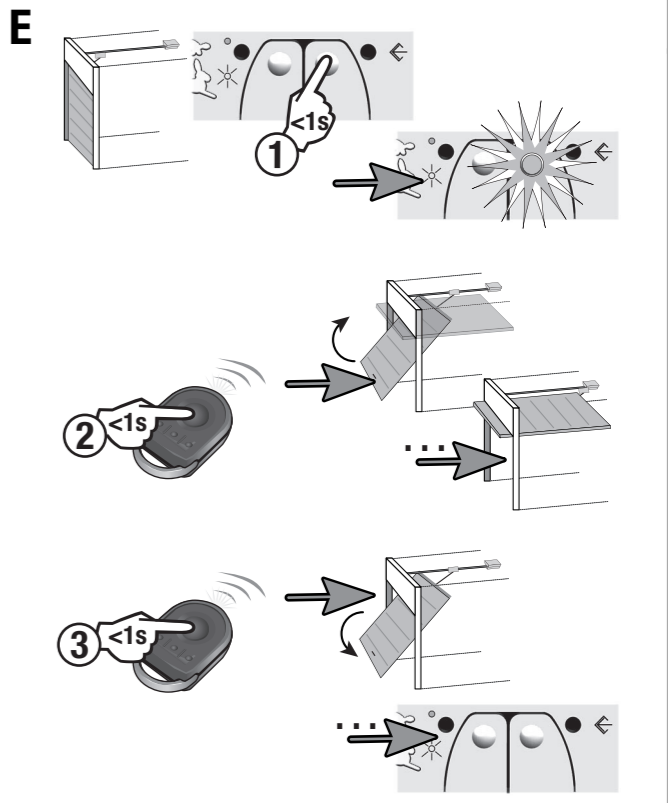
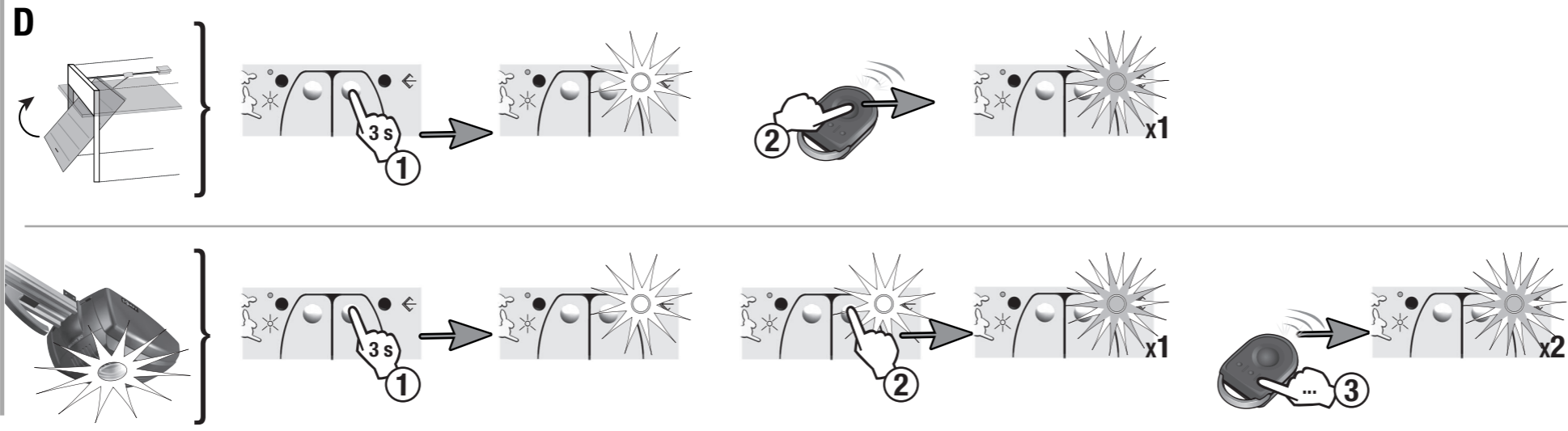

Dexxo

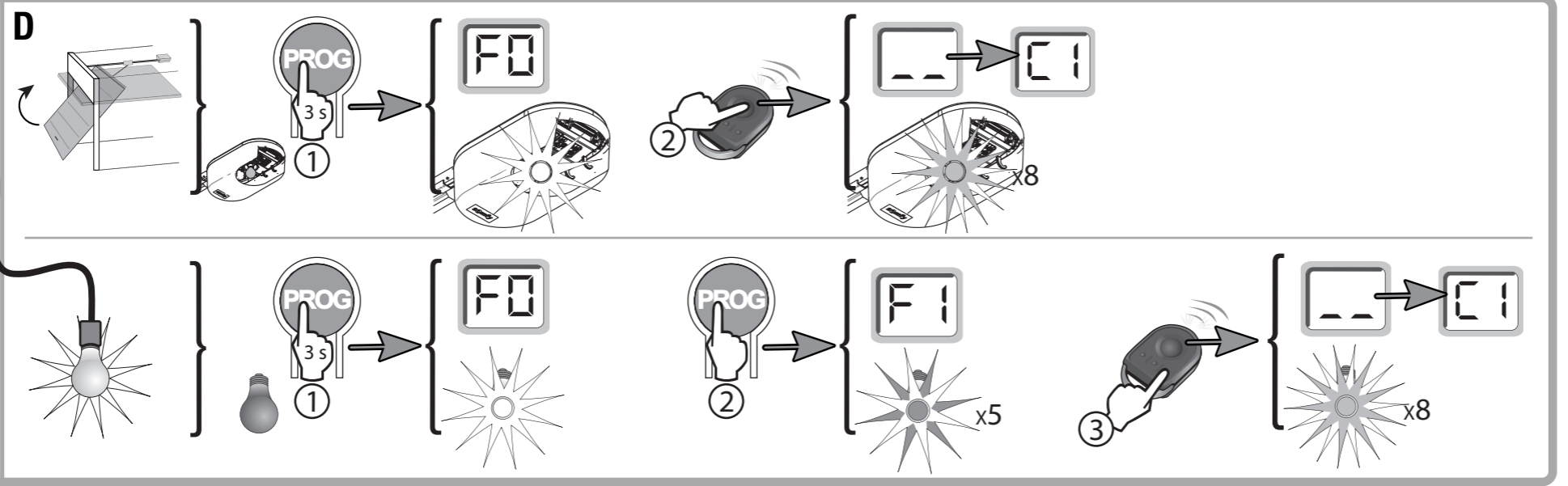
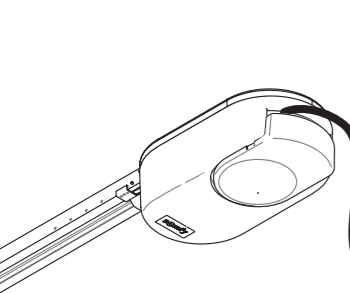

Oximo RTS, Orea RTS, Altus RTS, LT CSI RTS

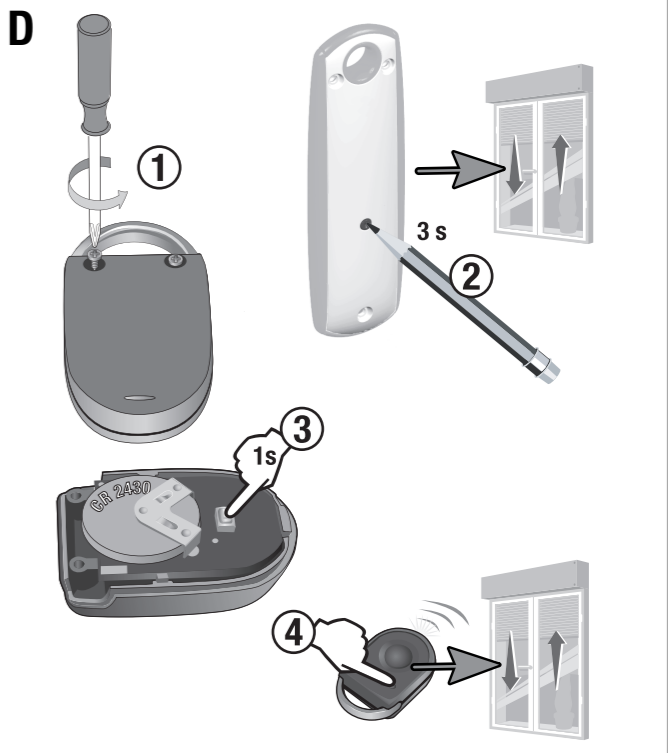

AxRoll^{NS}

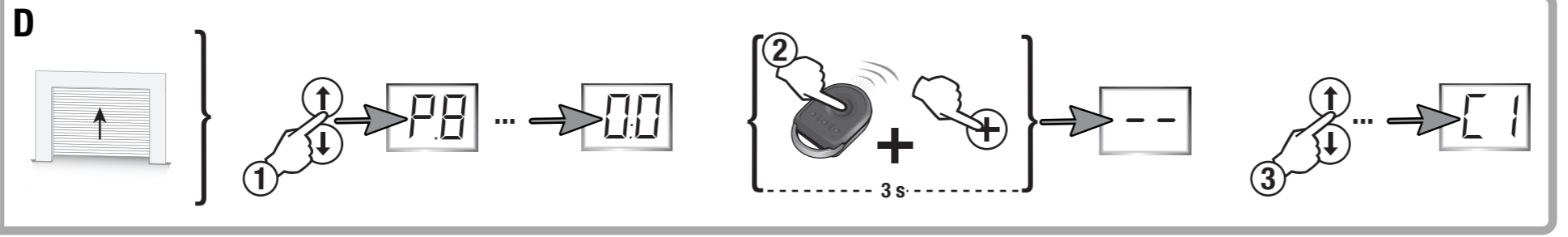
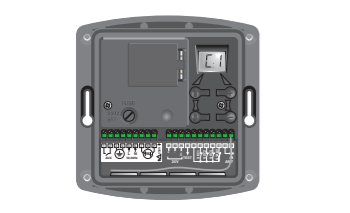

FreeRoll

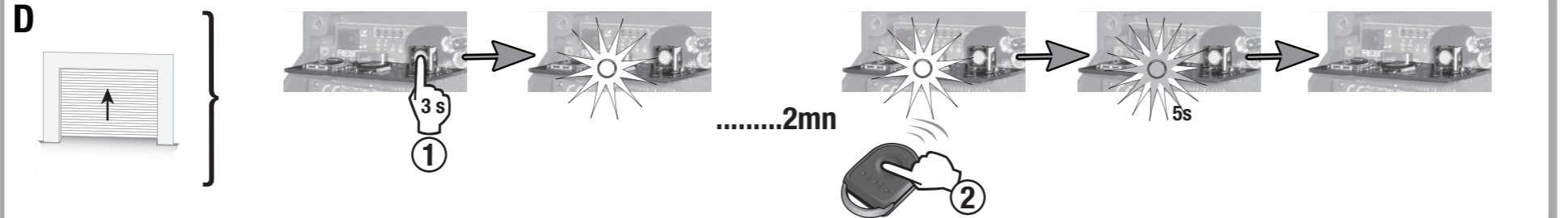

FR RADIO

En 2006, Somfy a changé sa radio pour moteurs de portails / portes de garage.

KeyGo est compatible avec la radio < 2006 et la radio > 2006. Chaque touche peut être configurée individuellement.

Voir ci dessous :

- comment changer une touche d'une radio à l'autre [G],
- comment savoir dans quelle radio est une touche [H].

DÉPANNAGE

Portée radio réduite

- Pile faible ? => la changer [F]

Aucun mouvement

- LED **KeyGo** clignote à l'appui ? => changer la radio sur la touche [G]
- LED **KeyGo** reste éteinte ? => pile usée : la changer [F]

Test radio d'une touche de KeyGo ? [H]

Appui de 20 secondes sur la touche :

- LED clignote 10 s. puis s'éteint => radio > 2006
- LED clignote 10 s. reste allumée => radio < 2006

EN RADIO

In 2006, Somfy changed its radio for gate / garage door motors.

KeyGo is compatible with both the pre- and post-2006 radio.

Each key may be configured individually.

See below:

- how to change a key from one radio to another [G],
- how to know to which radio a key is set [H].

FAULT DIAGNOSIS

Reduced radio range?

- Battery low? => change it [F]

No movement?

- **KeyGo** LED flashes when pressed? => change the radio on the key [G]
- **KeyGo** LED stays off? => Battery flat: change it [F]

Which radio on a KeyGo key? [H]

Press the key for 20 seconds

- LED flashes for 10 s. and then goes off => post-2006 radio
- LED flashes for 10 s. and stays on => pre-2006 radio

DE FUNK

2006 hat Somfy seine Funksteuerung für Tor- und Garagentorantriebe gewechselt.

KeyGo ist kompatibel mit den Funksteuerungen < 2006 und > 2006. Jede Taste kann einzeln konfiguriert werden.

Siehe unten:

- Wie wechsele ich von der Taste einer Funksteuerung auf eine andere [G],
- Wie erfahre ich welche Funksteuerung über eine [H]-Taste verfügt.

STÖRUNGSBEHEBUNG

Eingeschränkte Funkreichweite?

- Batterie schwach? => Bitte auswechseln [F]

Keine Bewegung?

- Blinkt die **KeyGo**-LED bei Tastendruck? => Die Funkfrequenz der Taste [G] umprogrammieren
- Die **KeyGo**-LED bleibt aus? => Batterie schwach: Bitte auswechseln [F]

Welche Funkfrequenz auf einer KeyGo-Taste? [H]

Betätigen Sie die Taste 20 Sekunden lang

- Die LED blinkt 10 S. bevor sie ausgeht => Funkfrequenz > 2006
- Die LED blinkt 10 S. und bleibt an => Funkfrequenz < 2006

NL DRAADLOZE TRANSMISSIE

In 2006 heeft Somfy zijn draadloze transmissie voor toegangshek- en garagedeurtmotoren gewijzigd. De **KeyGo** is compatibel met de draadloze transmissie van zowel vóór als na 2006. Iedere toets kan apart geprogrammeerd worden. Zie hieronder:

- wijzigen van een toets van het ene draadloze systeem naar het andere [G],

- bepalen in welk draadloos systeem een toets zich bevindt [H].

STORINGEN VERHELPEN

Beperkt draadloos bereik?

- Batterij bijna leeg ? => vervang de batterij [F]

Geen beweging?

- LED van de **KeyGo** knippert bij indrukken? => draadloos systeem van de toets omzetten [G]
- LED van de **KeyGo** blijft uit? => Batterij versleten: vervang de batterij [F]

Welk draadloos systeem op een toets van de KeyGo? [H]

Druk 20 seconden op de toets

- De LED knippert 10 s. en gaat daarna uit => draadloze transmissie > 2006
- De LED knippert 10 s. en blijft daarna aan => draadloze transmissie < 2006

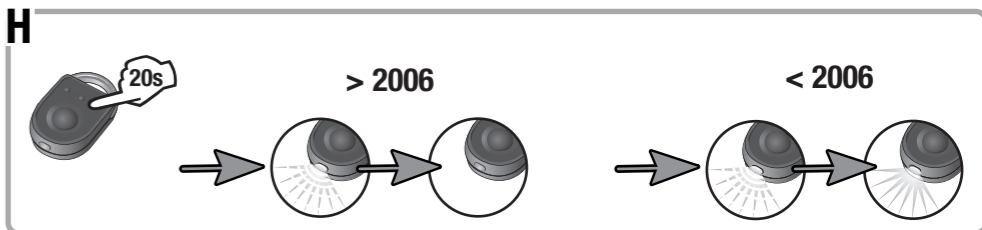
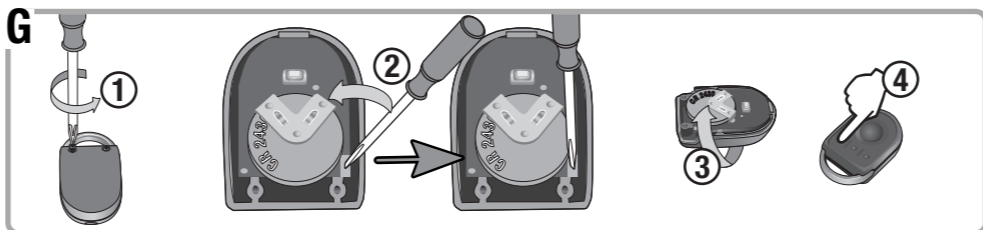
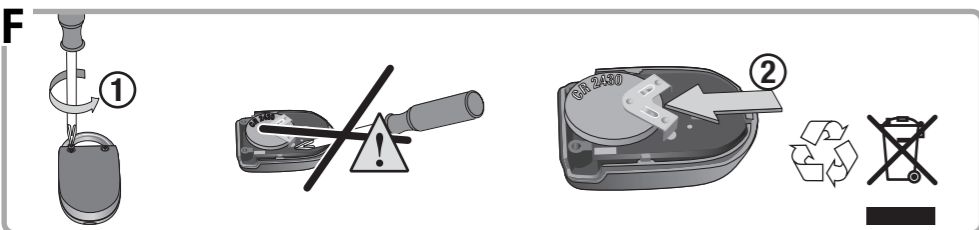

ES RADIO

En 2006, Somfy cambió su radio por motores de portales / puertas de garage.

KeyGo es compatible con radios anteriores a 2006 y radios posteriores a 2006. Cada tecla se puede configurar de manera individual.

Consulte a continuación:

- cómo cambiar una tecla de una radio a la otra [G],
- cómo saber a qué radio pertenece una tecla [H].

REPARACIÓN

¿Alcance reducido de la radio?

- ¿Pila algo agotada? => cámbiela [F]

¿Ningún movimiento?

- ¿El LED **KeyGo** parpadea al pulsarlo? => cambie la radio en la tecla [G]
- ¿El LED **KeyGo** no se enciende? => pila agotada: cámbiela [F]

¿Qué radio pertenece a una tecla de KeyGo? [H]

Pulse 20 segundos sobre la tecla:

- El LED parpadea 10 s. y se apaga => radio > 2006
- El LED parpadea 10 s. y permanece encendido => radio < 2006

IT RADIO

Nel 2006, Somfy ha modificato la radio di sua produzione per motori di cancelli / porte di garage.

KeyGo è compatibile sia con il tipo di radio precedente al 2006 che con il modello successivo al 2006. Tutti i tasti possono essere configurati singolarmente.

Vedi qui sotto:

- come cambiare un tasto da una radio all'altra [G],
- come sapere a quale radio è abbinato un tasto [H].

RISOLUZIONE GUASTI

Portata radio ridotta?

- Pila quasi scarica ? => sostituirla [F]

Nessun movimento?

- Il LED **KeyGo** lampeggia premendo il tasto? => cambiare la radio abbinata al tasto [G]
- Il LED **KeyGo** non si accende? => Pila scarica: sostituirla [F]

Quale radio è abbinata ad un determinato tasto di KeyGo? [H]

Premere per 20 secondi il tasto:

- Il LED lampeggia per 10 s. poi si spegne => radio > 2006
- Il LED lampeggia per 10 s. e resta acceso => radio < 2006

PT RÁDIO

Em 2006, a Somfy mudou o controlo por rádio para os motores de portões/portas de garagem.

O **KeyGo** é compatível com o controlo por rádio < 2006 e o controlo por rádio > 2006. Cada tecla pode ser configurada individualmente.

Ver abaixo:

- como mudar uma tecla de um sistema de controlo por rádio para outro [G],
- como saber em que sistema de rádio se encontra determinada tecla [H].

REPARAÇÃO

Alcance do rádio é reduzido?

- A pilha está com pouca carga: => substituí-la [F]

Nenhum movimento?

- O LED do **KeyGo** fica intermitente quando se pressiona? => mudar o canal de rádio com a tecla [G]
- O LED do **KeyGo** fica apagado? => A pilha está gasta: substituí-la [F]

Qual o canal de rádio quando se pressiona o KeyGo? [H]

Premir durante 20 segundos a tecla

- O LED intermitente 10 s. e em seguida apaga-se => radio > 2006
- O LED intermitente 10 s. e mantém-se aceso => radio < 2006

EL ΑΣΥΡΜΑΤΟ ΣΥΣΤΗΜΑ

To 2006 η Somfy άλλαξε το ασύρματο σύστημα για τους μηχανισμούς αυλόπορτας / γκαραζόπορτας.

To **KeyGo** είναι συμβατό με τα ασύρματα συστήματα πριν και μετά το 2006. Κάθε πλήκτρο μπορεί να προγραμματισθεί μεμονωμένα.

Δείτε παρακάτω:

- πώς να αλλάξετε κάποιο πλήκτρο από ένα ασύρματο σύστημα σε ένα άλλο [G],
- πώς να γνωρίζετε σε ποιο ασύρματο σύστημα βρίσκεται κάποιο πλήκτρο [H].

ΕΠΙΛΥΣΗ ΠΡΟΒΛΗΜΑΤΩΝ

Μειωμένη εμβέλεια ασύρματου χειριστηρίου?

- Αδύναμη μπαταρία? => αλλάξτε την [F]

Δεν κινείται τίποτα;?

- Η λυχνία LED του **KeyGo** αναβοσβήνει με το πάτημα των πλήκτρων? => αλλάξτε ασύρματο σύστημα στο πλήκτρο [G]
- Η λυχνία LED του **KeyGo** παραμένει σβηστή; => Άδεια μπαταρία: αλλάξτε την [F]

Ποιο είναι το ασύρματο σύστημα στα πλήκτρα του KeyGo [H]

Πιέστε το πλήκτρο για 20 δευτερόλεπτα

- Η λυχνία LED αναβοσβήνει για 10 δευτερόλεπτα και μετά σβήνει => ασύρματο σύστημα > 2006
- Η λυχνία LED αναβοσβήνει για 10 δευτερόλεπτα και μετά ανάβει => ασύρματο σύστημα < 2006

FR RECOMMANDATIONS

Ne laissez pas les enfants jouer avec les dispositifs de commande – Ne laissez pas la télécommande en plein soleil dans un véhicule – N'immergez pas la télécommande dans un liquide – Gardez votre automatisme en vue pendant le mouvement. La portée de la télécommande dépend fortement de l'environnement d'usage (perturbations possibles par gros appareillage électrique à proximité de l'installation) – Nettoyez la télécommande avec un chiffon doux (+ alcool si besoin).

CONFORMITÉ

Nous, SOMFY, déclarons que ce produit est conforme aux exigences essentielles et autres dispositions pertinentes de la directive R&TTE 1999/5/EC.

Une déclaration de conformité est mise à disposition à l'adresse www.somfy.com/CE (T4P).

Le non-respect de ces instructions exclut la responsabilité de SOMFY et sa garantie. Somfy ne peut être tenue responsable des changements de normes et standards intervenus après la publication de cette notice.

EN RECOMMENDATIONS

Do not allow children to play with the controls – Do not leave the radio control in a vehicle under the full heat of the sun – Do not immerse the remote control in a liquid – Keep the automatic control in sight as it is working. The range of the remote control depends heavily on the environment in which it is used (possible disturbance from large electrical items close to the installation) – Clean the remote control with a soft cloth (+ alcohol if necessary).

COMPLIANCE

SOMFY hereby declares that this product is in compliance with the essential requirements and other pertinent dispositions of the R&TTE 1999/5/EC directive. A declaration of compliance is available at the following Internet address: www.somfy.com/CE (TP4).

Non-compliance with these instructions precludes SOMFY's responsibility and invalidates its guarantee. Somfy cannot be held responsible for changes in norms and standards occurring after the publication of this notice.

DE EMPFEHLUNGEN

Lassen Sie nie Kinder mit den Steuervorrichtungen spielen – Lassen Sie die Fernbedienung nie in der Sonne in einem Fahrzeug liegen – Tauchen Sie die Fernbedienung nie in eine Flüssigkeit ein – Halten Sie die Automatik während der Bedienung im Blick. Die Tragweite der Fernbedienung hängt sehr von der Benutzungsumgebung ab (große elektrische Geräte in der Nähe der Anlage können Störungen verursachen) – Reinigen Sie die Fernbedienung mit einem weichen Lappen (+Alkohol bei Bedarf).

EG-HERSTELLERERKLÄRUNG

Wir, die SOMFY GmbH, erklären hiermit, dass dieses Produkt alle grundlegenden Bestimmungen und sonstigen Vorschriften der Richtlinie 1999/5/EG erfüllt. Die Herstellererklärung kann unter der Internetadresse www.somfy.com Klausel CE (TP4) abgerufen werden. Bei Nichtbeachtung der Gebrauchsanleitung haftet die Somfy GmbH nicht und der Gewährleistungsanspruch erlischt. Somfy ist nicht haftbar für Änderungen der Normen und Standards, die nach der Veröffentlichung dieser Gebrauchsanleitung vorgenommen werden.

NL AANBEVELINGEN

Laat kinderen nooit met de bedieningsystemen spelen – Laat de afstandsbediening nooit in de felle zon in de auto liggen – Dompel de afstandsbediening nooit in een vloeistof onder – Houd uw besturingssysteem tijdens de bewegingen voortdurend in het oog. Het bereik van de afstandsbediening wordt sterk beïnvloed door de omgeving waarin hij gebruikt wordt (storing mogelijk door andere grote elektrische apparaten in de omgeving) – Reinig de afstandsbediening met een zachte doek (en alcohol indien nodig).

CONFORMITEIT

Hierbij verklaart SOMFY dat dit product in overeenstemming is met de essentiële eisen en andere relevante bepalingen van Europese richtlijn 1999/5/EG. Een verklaring van overeenstemming is beschikbaar op de website www.somfy.com/CE (TP4). Niet opvolgen van deze instructies ontslaat Somfy van haar aansprakelijkheid. SOMFY kan niet aansprakelijk worden gesteld voor veranderingen in normen en voorschriften die gepubliceerd worden na het ter perse gaan van deze handleiding.

ES RECOMENDACIONES

No permita que los niños jueguen con los dispositivos del mando a distancia – No deje el mando a distancia al sol dentro de un vehículo – No sumerja el mando en un líquido – Mantenga su automatismo a la vista durante el movimiento. El alcance del mando a distancia depende en gran medida del entorno de uso (posibles perturbaciones por grandes aparatos eléctricos próximos a la instalación) – Limpie el mando a distancia con un paño suave (si fuese necesario, impregnado en alcohol).

CONFORMIDAD

SOMFY declara que este producto es conforme a las exigencias esenciales y a las demás disposiciones pertinentes de la directiva R&TTE 1999/5/EC. Una declaración de conformidad está disponible en la dirección www.somfy.com/CE (TP4). El incumplimiento de estas instrucciones excluye la responsabilidad de SOMFY, así como su garantía. Somfy no se considera responsable de los cambios de normas y estándares realizados después de la publicación de estas instrucciones.

IT AVVERTENZE

Tenere i dispositivi di comando lontano dalla portata dei bambini – Non lasciare il telecomando al sole all'interno dell'auto – Non immergere il telecomando in alcun liquido – Tenere l'automatismo in vista durante il movimento. La portata del telecomando dipende in larga misura dall'ambiente in cui viene utilizzato (sono possibili delle perturbazioni in presenza di grossi apparecchi elettrici nei pressi dell'impianto) – Pulire il telecomando con un panno morbido (aggiungendo alcool, se necessario).

CONFORMITÀ

La sottoscritta, SOMFY, dichiara che il prodotto è conforme ai requisiti essenziali e alle altre disposizioni della direttiva R&TTE 1999/5/CE pertinenti. All'indirizzo www.somfy.com/CE (TP4) è disponibile una dichiarazione di conformità. Il mancato rispetto delle presenti istruzioni solleva SOMFY da qualsiasi responsabilità e dalla garanzia. Somfy non potrà essere ritenuta responsabile in caso di emendamenti a norme e standard intervenuti dopo la pubblicazione del presente libretto.

PT RECOMENDAÇÕES

Não deixar que as crianças brinquem com os aparelhos de comando – Não deixar o telecomando directamente ao sol num veículo – Não submergir o telecomando em líquidos – Visualizar o sistema automático durante a movimentação deste. O alcance do telecomando depende muito do ambiente de utilização (perturbações possíveis devidas a aparelhos eléctricos de grande porte na proximidade da instalação) – Limpar o telecomando com um pano suave (adicionar álcool se for necessário).

CONFORMIDADE

Nós, a SOMFY, declaramos que este produto cumpre as exigências essenciais e demais disposições pertinentes da directiva R&TTE 1999/5/EC. Uma declaração de conformidade pode ser obtida através do seguinte endereço: www.somfy.com/CE (TP4). O desrespeito destas instruções exclui a responsabilidade da SOMFY e a sua garantia. A Somfy não poderá ser tida por responsável pelas alterações das normas e padrões ocorridas após a publicação destas instruções.

EL ΣΥΣΤΑΣΕΙΣ

Μην αφήνετε τα παιδιά να παίζουν με τις συσκευές χειρισμού – Μην αφήνετε το τηλεχειριστήριο στο αυτοκίνητο σε σημείο που εκτίθεται στον ήλιο – Μην βουτάτε το τηλεχειριστήριο σε υγρά – Παρακολουθείτε τον αυτοματισμό κατά την κίνηση. Η εμβέλεια του τηλεχειρισμού εξαρτάται σημαντικά από το περιβάλλον χρήσης (πιθανές παρεμβολές από ηλεκτρικές συσκευές που βρίσκονται κοντά στην εγκατάσταση) – Καθαρίζετε το τηλεχειριστήριο με μαλακό πανί (+οινόπνευμα εφόσον χρειασθεί).

ΠΙΣΤΟΤΗΤΑ

Εμείς, η Somfy, δηλώνουμε ότι το προϊόν αυτό είναι πιστό προς τις βασικές απαιτήσεις και τις λοιπές ισχύουσες διατάξεις της οδηγίας R&TTE 1999/5/ΕΚ. Η δήλωση πιστότητας βρίσκεται στη διάθεσή σας στην ιστοσελίδα www.somfy.com/CE (T4P). Η μη τήρηση των οδηγιών αυτών απαλλάσσει την SOMFY από πάσα ευθύνη και εγγύηση. Η SOMFY δεν φέρει ευθύνη για οποιοσδήποτε αλλαγές σε κανόνες και πρότυπα, οι οποίες τέθηκαν σε ισχύ μετά την έκδοση του παρόντος οδηγίου.