

FreeVia 600

Manuel d'installation et d'utilisation



5055572A

HOME
MOTION BY

somfy®

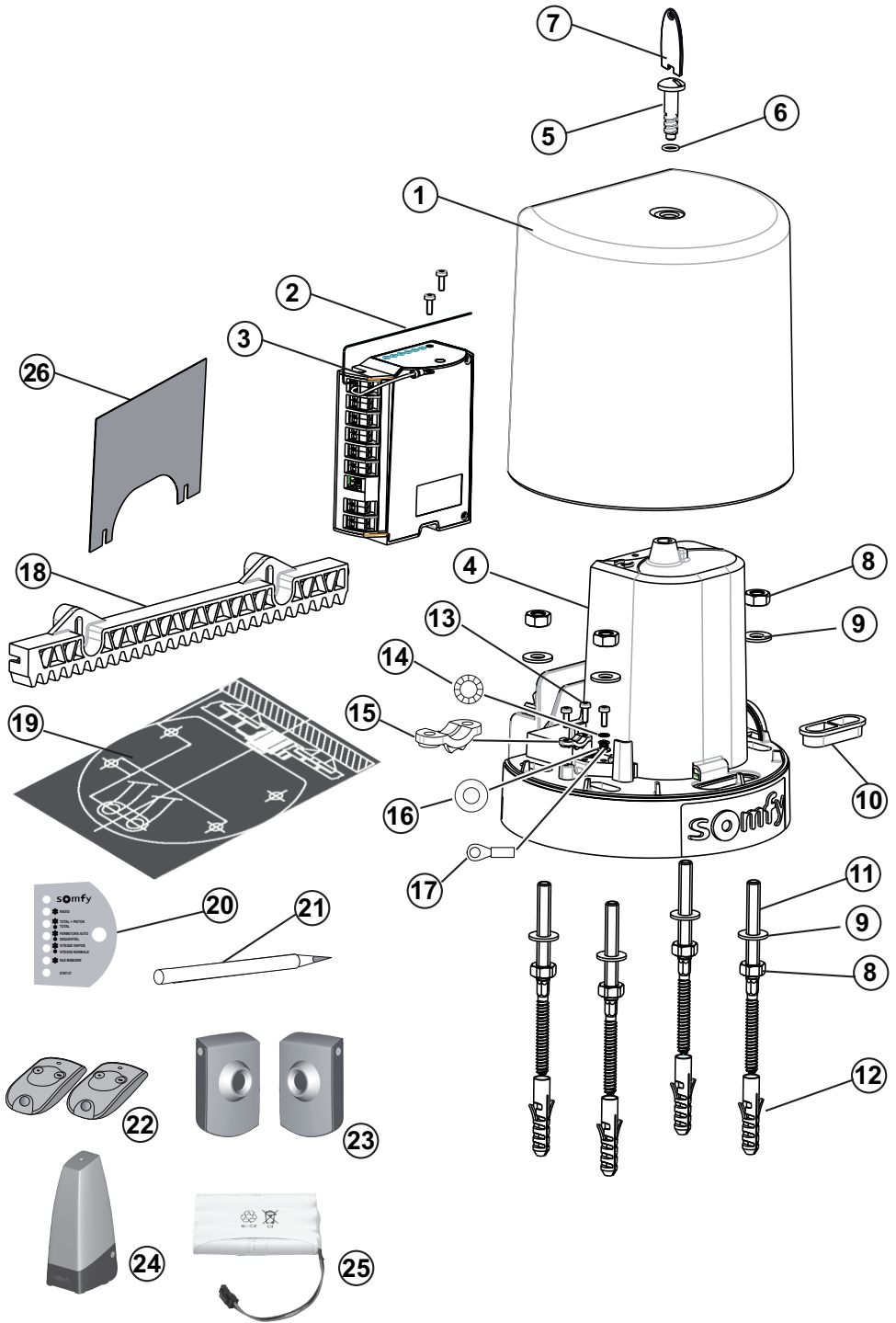

TABLE DES MATIÈRES

BIENVENUE	2
Qui est Somfy ?	2
Assistance	2
CONSIGNES DE SÉCURITÉ	2
DESCRIPTIF DU PRODUIT	3
Composition du kit	3
Dimensions et poids maxi du portail	4
Encombrement du moteur	4
Déecteur de lumière ambiante	4
Vue générale de l'installation	5
Caractéristiques techniques	5
OPÉRATIONS PRÉALABLES	6
Points à vérifier avant l'installation	6
Outillage nécessaire	6
Pré-équipement électrique	6
1. PRÉPARATION DES FONDATIONS	8
2. FIXATION	9
3. RACCORDEMENTS ÉLECTRIQUES	12
4. MISE EN SERVICE RAPIDE	14
5. MONTAGE DU CAPOT	15
UTILISATION	16
Fonctionnement en mode séquentiel	16
Fonctionnement en mode automatique	17
Fonctionnement en mode vitesse rapide	17
Fonctionnement de la détection d'obstacle	17
Fonctionnement de l'éclairage de zone	17
Fonctionnement des télécommandes ou points de commande 3 touches	18
Déverrouillage / verrouillage du moteur	18
PARAMÉTRAGE AVANCÉ	19
Ajout de télécommandes	19
Activation du mode TOTAL + PIETON	20
Activation du mode FERMETURE AUTO	20
Activation du mode VITESSE RAPIDE	20
Suppression des télécommandes et de tous les réglages	21
AIDE AU DÉPANNAGE	22
ACCESSOIRES	24
ALIMENTATION SOLAIRE	31

BIENVENUE

Nous vous remercions d'avoir choisi un équipement Somfy. Ce matériel a été conçu, fabriqué et distribué par Somfy selon une organisation qualité conforme à la norme ISO 9001.

Qui est Somfy ?

Somfy développe, produit et commercialise des automatismes pour les ouvertures et les fermetures de la maison. Centrales d'alarme, automatismes pour stores, volets, garages et portails, tous les produits Somfy répondent à vos attentes de sécurité, confort et gain de temps au quotidien.

Chez Somfy, la recherche de la qualité est un processus d'amélioration permanent. C'est sur la fiabilité de ses produits que s'est construite la renommée de Somfy, synonyme d'innovation et de maîtrise technologique dans le monde entier.

Ce produit répond strictement aux dispositions et spécifications essentielles de sécurité imposées par la directive selon la norme de référence EN 60335-2-103.

Assistance

Bien vous connaître, vous écouter, répondre à vos besoins, telle est l'approche de Somfy.

Pour tout renseignement concernant le choix, l'achat ou l'installation de systèmes Somfy, vous pouvez demander conseil à votre magasin de bricolage ou prendre contact directement avec un conseiller Somfy qui vous guidera dans votre démarche.

Info Somfy Grand Public 6 jours / 7 :

 **0810 12 12 37*** *Prix d'un appel local

Internet : www.somfy.fr

CONSIGNES DE SÉCURITÉ

Avant d'installer votre moteur, lisez attentivement l'ensemble de cette notice. Suivez précisément chacune des instructions données et conservez cette notice aussi longtemps que durera votre produit.

En cas de non respect de ces consignes d'installation, de graves dommages corporels ou matériels risqueraient de survenir. Somfy ne pourrait en être tenu responsable.

Ne laissez pas les enfants jouer avec les dispositifs de commandes fixes.

Mettez les dispositifs de télécommande hors de portée des enfants.

Si vous utilisez un interrupteur sans verrouillage***, assurez-vous que les autres personnes sont tenues à distance.

Vérifiez fréquemment l'installation pour déceler tout mauvais équilibrage du portail ou tout signe d'usure. N'utilisez pas la motorisation si une réparation ou un réglage est nécessaire.

Déconnectez le moteur de l'alimentation pendant les opérations de nettoyage ou d'autres opérations de maintenance.

Avant d'installer le moteur, vérifiez que la partie entraînée est en bon état mécanique, qu'elle est correctement équilibrée et qu'elle s'ouvre et se ferme correctement.

Assurez-vous que les zones dangereuses dues au mouvement d'ouverture de la partie entraînée (écrasement, cisaillement, coincement) entre la partie entraînée et les parties fixes environnantes sont évitées.

Gardez à vue votre portail pendant le mouvement.

Tout interrupteur sans verrouillage*** doit être situé en vue directe de la partie entraînée, mais éloigné des parties mobiles. Il doit être installé à une hauteur minimale de 1,5 m et ne pas être accessible au public, sauf s'il fonctionne avec une clé. Lors de son utilisation, assurez-vous que les personnes sont tenues à distance.

Préservez une zone de dégagement de 500 mm en bout de portail lorsqu'il est complètement ouvert.

Après l'installation, assurez-vous que le mécanisme est correctement réglé et que le système de protection et tout dispositif de débrayage manuel fonctionnent correctement.

DESCRIPTIF DU PRODUIT

Ce moteur est destiné aux portails coulissants pour des maisons individuelles.

Composition du kit

Rep.	Désignation	Quantité
1	Capot	1
2	Antenne	1
3	Boîtier électronique	1
4	Moteur	1
5	Vis capot	1
6	Joint torique 9x2	1
7	Clé	1
8	Ecrou M10 zingué	8
9	Rondelle plate moyenne 10.5x22x2 zinguée	8
10	Passe câble	1
11	Tire-fond 2 filets M10x15	4
12	Cheville 12x60 S12	4
13	Vis autoformeuse TCB M4x12 zinguée	3
14	Rondelle éventail AZ4	1
15	Serre câble	1
16	Rondelle plate moyenne M4x10	1
17	Cosse ronde isolée D4	1
18	Crémaillère 33 cm	12
19	Gabarit de pose à découper (imprimé sur le carton)	1
20	Étiquette boîtier électronique	1
21	Crayon	1
22	Télécommande Keytis NS 2 RTS	2
23	Jeu de cellules photoélectriques	1
24	Feu orange	1
25	Batterie de secours	1
26	Feuille plastique	1

Nous, SOMFY, déclarons que ce produit est conforme aux exigences essentielles et autres dispositions pertinentes de la directive 1999/5/EC. Une déclaration de conformité est mise à disposition à l'adresse internet www.somfy.com/ce. Produit utilisable dans l'Union Européenne et en Suisse.



*** exemple : interphone, contact à clé, digicode...

Détecteur de lumière ambiante

Le boîtier électronique du moteur est équipé d'un détecteur de lumière ambiante qui détecte la présence ou l'absence du capot ce qui permet de rentrer en mode réglage uniquement lorsque le capot est enlevé. Si le capot est présent, le moteur se met en veille.

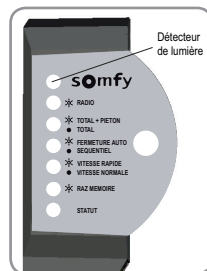

Dimensions et poids maxi du portail

Poids maxi. (P)	600 kg
Hauteur maxi. (H)	2 m
Largeur maxi. (L)	8 m

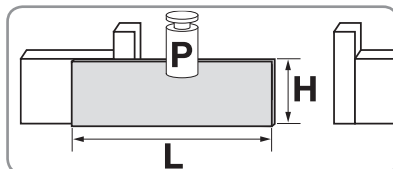

! Selon le poids de votre portail et la vitesse d'ouverture choisie, l'installation d'une protection de caoutchouc en bout de portail, sur toute la hauteur H, est préconisée pour limiter les chocs :

Poids portail	Vitesse normale (16 s)	Vitesse rapide (11 s)
De 0 à 100 kg	/	Bord caoutchouc TSIU 65mm (ref. 2564422)*
De 100 à 200 kg		
De 200 à 300 kg		
De 300 à 400 kg	Bord caoutchouc TSIU 65mm (ref.2564422)*	Dans le cadre de la norme EN 12 453, la vitesse rapide est limitée à des portails dont le poids est inférieur à 300 kg.
De 400 à 600 kg	Dans le cadre de la norme EN 12 453, merci de contacter un de nos conseillers Somfy Grand Public au 08 10 12 12 37 (prix d'un appel local). Il vous proposera des accessoires de sécurité.	

* Merci de contacter un de nos conseillers Somfy Grand Public au 08 10 12 12 37 (prix d'un appel local) ou de vous connecter sur le site Internet : www.somfy.fr.

Encombrement du moteur (en mm)

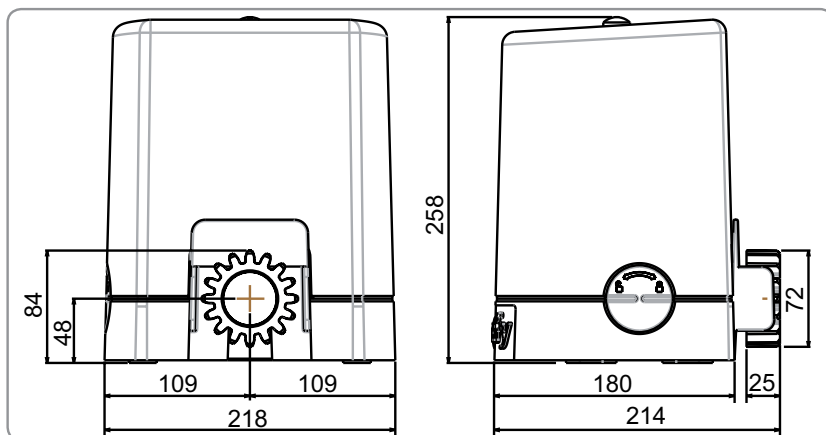

Vue générale de l'installation

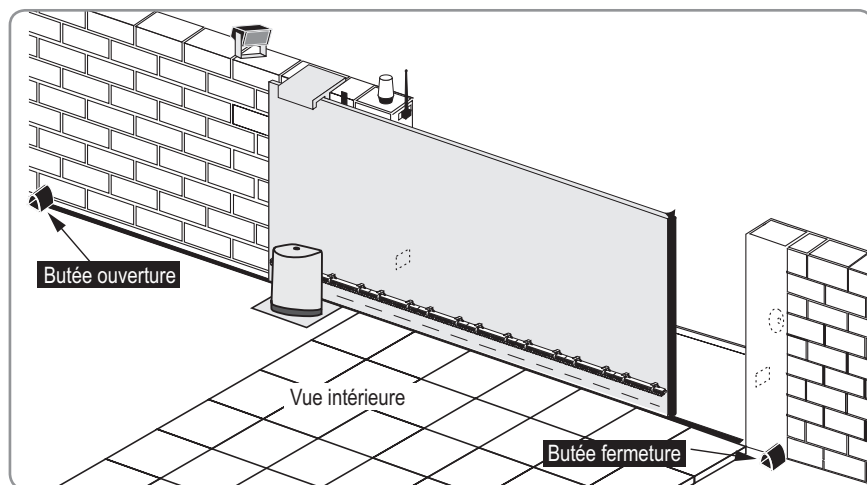

Caractéristiques techniques

Tension d'alimentation	230 V~ / Solaire	
Type de moteur	24 Vdc	
Puissance du moteur	150 W	
Puissance maxi consommée (avec éclairage de zone)	600 W	
Consommation en veille	4,5 W	
Fréquence moyenne de manoeuvres par jour	20 cycles/jour	
Vitesse d'ouverture*		
	Normale	3 m en 16 s, hors zone de ralentissement (20 cm)
	Rapide	3 m en 11 s, hors zone de ralentissement (20 cm)
Température de fonctionnement		- 20°C à + 60°C
Protection thermique		Oui
Indice de protection		IP 44
Récepteur radio intégré		Oui
Télécommandes :		
Fréquence radio		433,42 MHz
Portée en champ d'usage		~50 m
Quantité mémorisable		32
Connexions possibles :		
Sortie pour feu orange		Clignotante, 24 V, 10 W
Sortie éclairage de zone, contact alimenté		500 W maxi (en 230 V~)
Sortie alimentation accessoires		24 V - 15 W maxi
Entrée batterie de secours		Oui
Entrée cellules photoélectriques		Oui (BUS)
Entrée de commande de type contact sec		Oui

* Le temps d'ouverture est variable en fonction des caractéristiques du portail.

OPÉRATIONS PRÉALABLES

Points à vérifier avant l'installation

► Vérification de votre portail

Votre portail doit être en bon état : il doit s'ouvrir et se fermer manuellement sans forcer. Il doit rester horizontal pendant toute sa course.

► Types de portails motorisables

Votre moteur s'adapte à tous types de portails coulissants (PVC, bois, métal...).



Pour un portail barreaudé dont les barreaux sont espacés de plus de 50 mm les uns des autres, il est obligatoire d'installer un grillage (type 40 x 40 mm) sur toute la longueur du portail. Vous évitez ainsi tout risque de coincement (voir repère 'C' ci-contre).

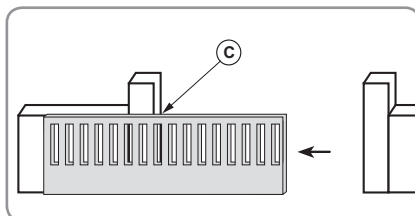

► Présence des butées de portail

Le portail doit être arrêté par des butées fixées solidement au sol afin que la course soit délimitée à l'ouverture comme à la fermeture.

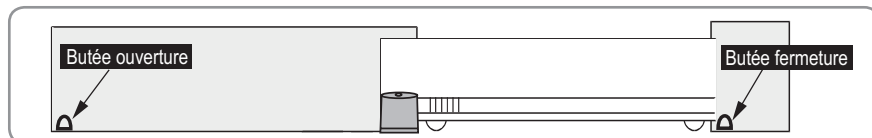

Outillage nécessaire

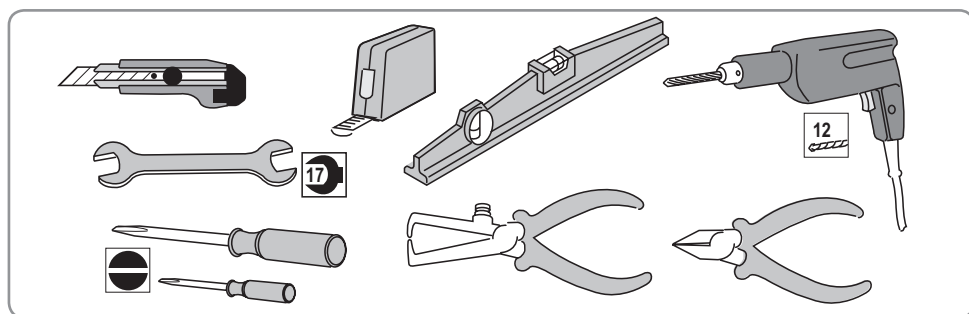

Pré-équipement électrique (uniquement en 230 V)

Pour motoriser votre portail :

- Aménagez une arrivée électrique 230 V au plus près de l'emplacement du moteur.
- Prévoyez une gaine de protection Orange ICT Ø 25 mm pour le passage enterré des câbles.

Si vous ne pouvez pas réaliser de tranchée, utilisez un passe-câble qui pourra supporter le passage des véhicules (réf. 2400484).

► Alimentation secteur (uniquement en 230 V)

Pour fonctionner, le boîtier électronique du moteur doit être alimenté sous 230 V - 50 Hz avec un câble souple de type 1,5 mm².

La ligne électrique doit être :

- Exclusivement réservée au moteur.
- Dotée d'une protection :
 - par fusible ou disjoncteur calibre 10 A,
 - par un dispositif de type différentiel (30 mA).
- Installée selon les normes de sécurité électrique en vigueur dans les pays utilisateurs.

Un moyen de déconnexion omnipolaire de l'alimentation doit être prévu :

- soit par un câble d'alimentation muni d'une fiche de prise de courant,
- soit par un interrupteur assurant une distance de séparation des contacts d'au moins 3 mm sur chaque pôle (selon norme EN 60335-1).

L'installation d'un parafoudre est conseillée (de tension résiduelle maxi 2 kV).

► Les cellules

Les cellules sont obligatoires pour un fonctionnement en mode automatique et pour une ouverture sur zone publique.

- Câblage des cellules (voir page 26)

Prévoyez une liaison sous gaine entre les deux piliers pour le câblage des cellules. Percez aux deux extrémités du bâti du portail pour le passage des gaines. Les cellules doivent être reliées à l'électronique du moteur à l'aide d'un câble de type 2x0,75 mm². L'arrivée de l'alimentation en 24 V et de l'information des contacts (cellule réceptrice) doit être sous les cellules.

- Emplacement des cellules (voir page 25).

► Le feu orange

L'installation d'un feu orange est recommandée pour un fonctionnement en mode automatique et pour une ouverture sur zone publique.

- Câblage du feu orange (voir page 28)

Prévoyez le passage du câble pour l'installation du feu orange. Le feu orange doit être relié à l'électronique du moteur à l'aide d'un câble de type 2x0,75 mm².

- Emplacement du feu orange (voir page 27)

Consignes de sécurité

Les consignes de sécurité sont à respecter pendant toute l'installation :

- Enlevez vos bijoux (bracelet, chaîne ou autre) lors de l'installation.
- Pour les opérations de perçage ou de soudure, portez des lunettes spéciales et les protections adéquates.
- Utilisez les outils appropriés, spécifiés page 6.
- Manipulez avec précaution le système de motorisation pour éviter tout risque de blessure.
- Ne vous raccordez pas au secteur ou à la batterie de secours (en option) avant d'avoir terminé le processus de montage.
- N'utilisez en aucun cas un nettoyage au débit d'eau haute pression.

1. PRÉPARATION DES FONDATIONS

Les étapes

- Emplacement du moteur
- Mise en place des butées
- Fondations

► Emplacement du moteur

Positionnement horizontal

Veillez à ce que le moteur se trouve toujours dans le champ du portail en ouverture comme en fermeture.

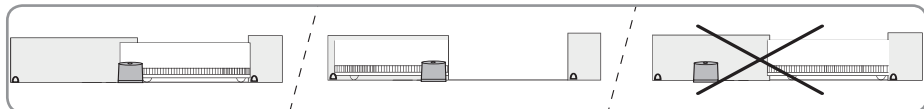

Positionnement vertical

Veillez à ce que le moteur soit légèrement surélevé (plus de 20 mm) par rapport au sol.

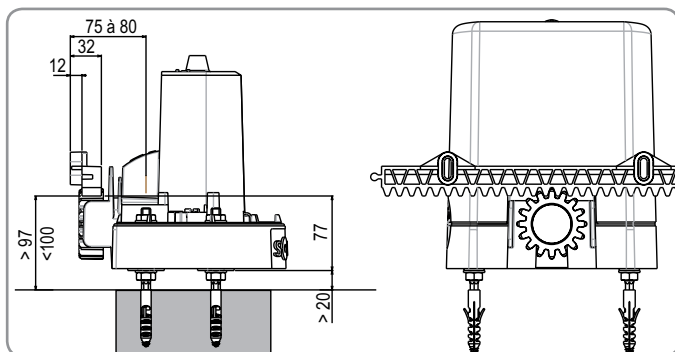

► Mise en place des butées

Le portail doit être arrêté par des butées fixées solidement au sol qui délimitent sa fin de course.

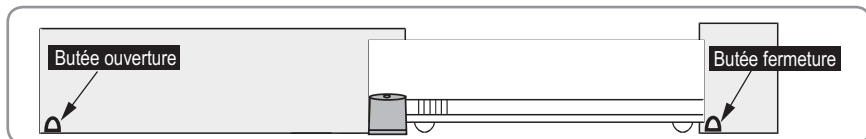

► Fondations

Les tire-fond de fixation du moteur doivent être ancrés solidement au sol.

Le type et la dimension de la fondation dépendent de la nature du sol.

Prévoir le passage du câble d'alimentation suivant les normes électriques en vigueur dans le pays d'utilisation.

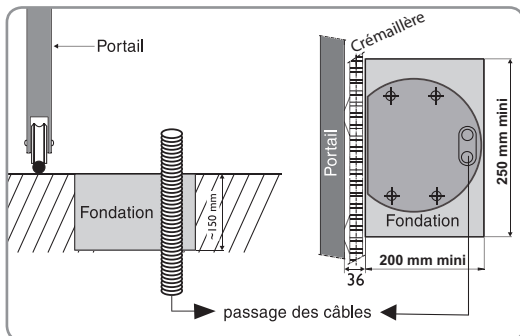

2. FIXATION

Les étapes

- Mise en place des tire-fond
- Fixation du moteur
- Montage de la crémaillère
- Réglage mécanique

► Mise en place des tire-fond

[1]. Positionnez le gabarit de pose (18) sur le sol et percez 4 trous en utilisant un forêt (\varnothing 12 mm) adapté à la nature du sol.

[2]. Insérez les chevilles (12). Vissez les tire-fond (11).



Graissez légèrement les tire-fond avant de les visser dans les chevilles.

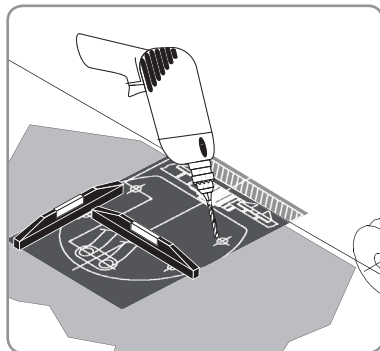

► Fixation du moteur

[1]. Vissez 4 écrous (8) et ajoutez 4 rondelles (9).

[2]. Retirez le capot (1) du moteur (4).

[3]. Positionnez le moteur sur les tire-fond : veillez à ce que la bride (embase du moteur) se trouve à une hauteur maximum de 25 mm au-dessus du sol. L'espace conseillé se situe entre 20 et 25 mm.

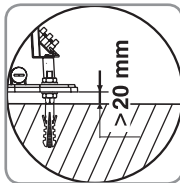

Avec un niveau à bulle, vérifiez que le moteur est bien de niveau.

[4]. Une fois positionné en hauteur par rapport au sol, fixez le moteur à l'aide de rondelles (9) et vissez 4 écrous (8).

[5]. Positionnez le passe-fil pré-percé (10) dans l'ouverture prévue pour le passage du câble d'alimentation.

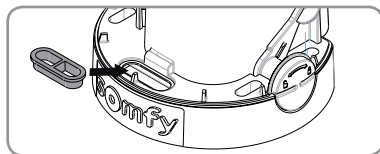
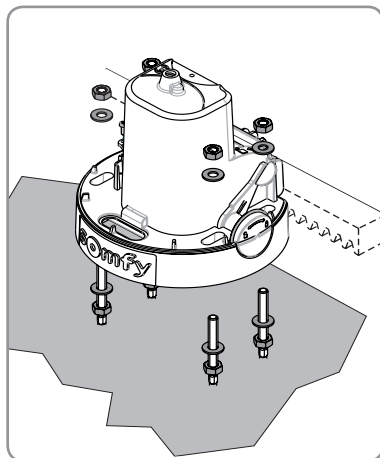

► Montage de la crémaillère

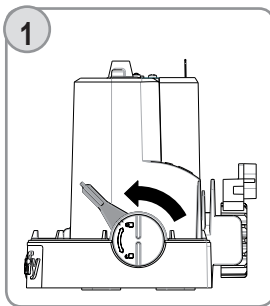
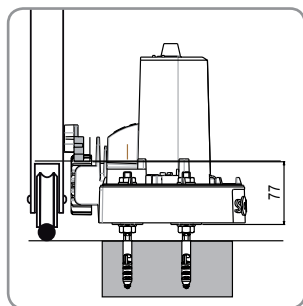

[1]. Vérifiez que le moteur est bien déverrouillé, poignée en position .

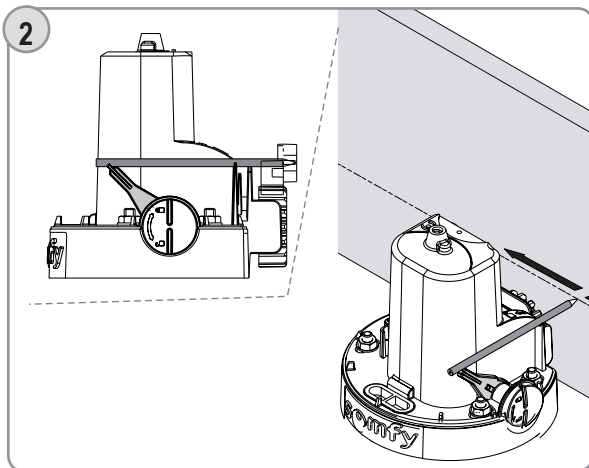

[2]. Utilisez le crayon fourni (20) pour marquer la position de la crémaillère.
D'une main, maintenez le crayon sur les encoches prévues sur le moteur.
De l'autre main, faites coulisser le portail pour tracer la hauteur de fixation de la crémaillère.

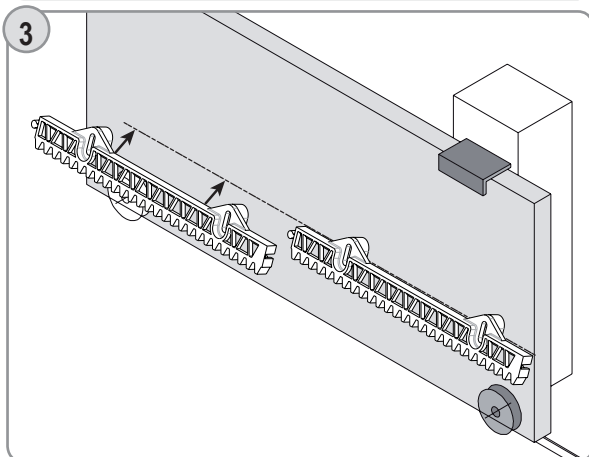

[3]. Fixez un premier élément de crémaillère (17) en positionnant le haut de la crémaillère sur le trait tracé au crayon.
Fixez les autres éléments de crémaillère de la même façon.
Utilisez des vis (tête CHc) \varnothing 6 en fonction de la composition du portail (métal, bois).

Vous pouvez installer jusqu'à 8 m de crémaillère (lot de 3 éléments de crémaillère de 33cm, ref : 2400 501).

► Réglage mécanique

Vérifiez que :

- le moteur est bien de niveau,
- le portail coulisse correctement : le portail doit coulisser sans effort tout au long de sa course.
- le pignon est bien entraîné tout au long de la course du portail.
- le jeu crémaillère-pignon ne varie pas de trop sur toute la course du portail.

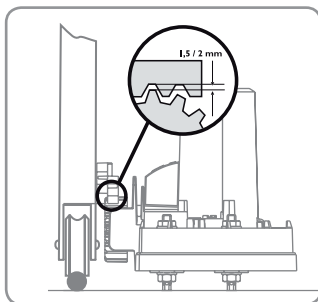

Si ces conditions ne sont pas remplies :

- [1]. Réglez la hauteur et le nivellement du moteur à l'aide des 4 écrous (8) situés sous le moteur.
- [2]. Réglez la crémaillère si nécessaire et serrez les écrous du moteur.

- [3]. Fermez le portail.

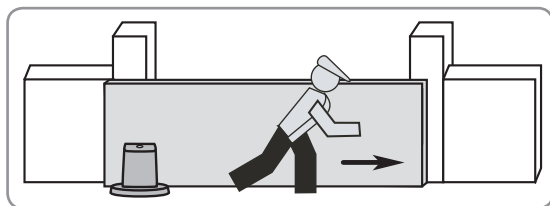

- [4.] Verrouillez le moteur.



Ne verrouillez jamais le moteur lorsque le portail est en mouvement.

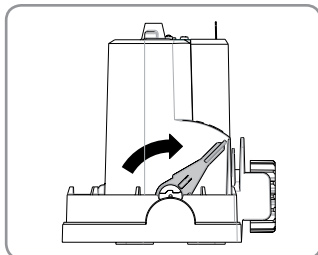

3. RACCORDEMENTS ÉLECTRIQUES

Les étapes

- Raccordement du moteur
- Raccordement à l'alimentation électrique
- Raccordement à une alimentation solaire
- Raccordement des accessoires de sécurité
- Raccordement au secteur

► Raccordement du moteur au boîtier électronique

 **Le moteur et le boîtier électronique doivent toujours être raccordés avant le raccordement du boîtier électronique au secteur.**

 **Le moteur est toujours branché entre les bornes 9 et 10 (étiquette verte M1 du boîtier électronique du moteur).**

Le moteur (4) et le boîtier électronique (3) sont pré-câblés pour une installation du moteur à gauche. Pour changer le sens du moteur, intervertissez les fils branchés sur les bornes 9 et 10.

Moteur à gauche

Vue de l'intérieur

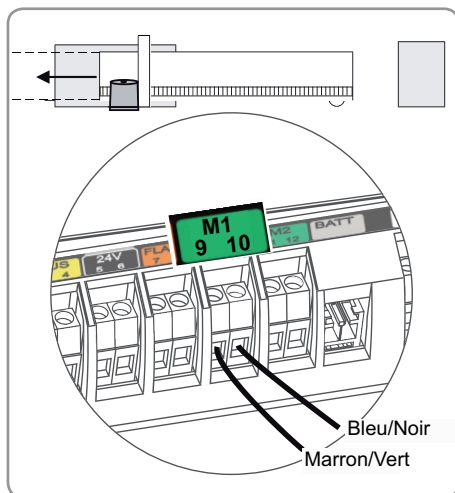

Moteur à droite

Vue de l'intérieur

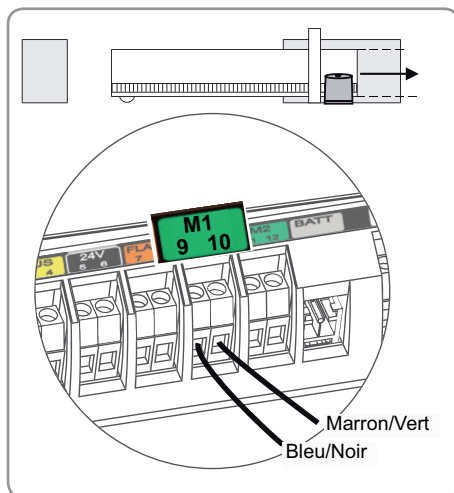

► Raccordement de l'alimentation électrique



Pour votre sécurité, ces opérations devront se faire hors tension.

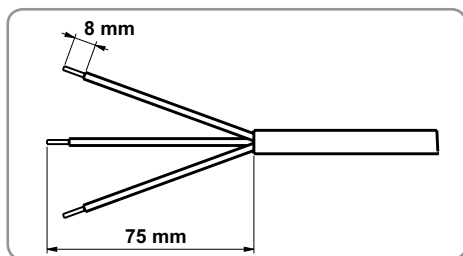

[1]. Dénudez les fils du câble d'alimentation (même longueur sur les 3 fils).

[2]. Raccordez le fil de terre.
Un fil de terre (vert/jaune) et la cosse isolée fournie (17) devront être utilisés pour certains accessoires (éclairage 230 V Classe I).

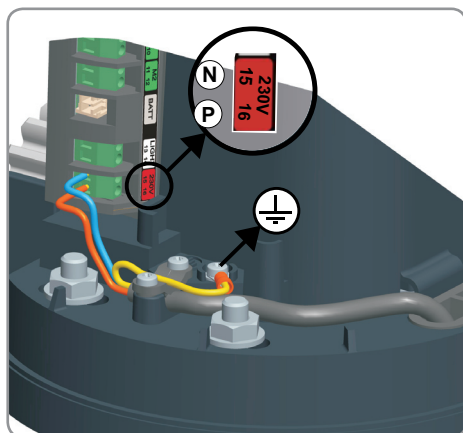

[3]. Raccordez la phase P et le neutre N entre les bornes 15 et 16 du boîtier électronique (étiquette rouge 230 V). Vérifiez que les fils sont correctement bloqués en tirant légèrement dessus.

		Borne
Fil bleu	N	15
Fil rouge/marron/noir	P	16
Fil vert et jaune		



Il est impératif de respecter les couleurs de câblage.

► Raccordement à une alimentation solaire Voir page 31

► Raccordement des accessoires de sécurité

Cellules Voir page 26

Les cellules doivent impérativement être installées et branchées avant de commencer la mise en service du moteur.





Feu orange Voir page 28

► Raccordement au secteur

Avant de commencer la mise en service de votre installation, vous devez raccorder le boîtier électronique au secteur; le voyant STATUT sur le boîtier électronique clignote (2 impulsions) pour indiquer que le moteur est sous tension et en attente de réglage.

4. MISE EN SERVICE RAPIDE

Présentation des symboles

Appui bref (inférieur à 0,5 secondes)		Voyant allumé	
Appui long (supérieur à 0,5 secondes)		Voyant clignotant	
		Voyant éteint	

Les étapes

- Mise en place de l'étiquette du boîtier électronique
- Mémorisation des télécommandes
- Apprentissage de la course du portail

► Mise en place de l'étiquette du boîtier électronique

Collez l'étiquette (19) sur le boîtier électronique (3) du moteur.

► Mémorisation des télécommandes



N'occultez pas le détecteur de lumière avec la télécommande (voir page 4).

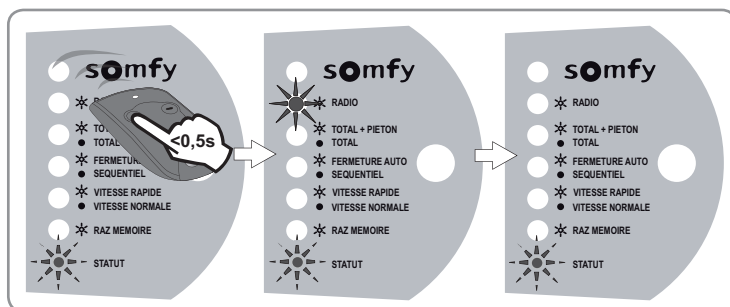

[1]. Posez la télécommande sous le marquage Somfy.

[2]. Faites un appui bref sur une touche de la télécommande.
Le voyant RADIO s'allume puis s'éteint.

Note : Vous ne pouvez enregistrer qu'une seule touche par télécommande. Si vous mémorisez une deuxième touche, la première sera automatiquement effacée.

► Apprentissage de la course du portail

L'électronique du moteur mémorise automatiquement :

- Le couple moteur nécessaire à la commande du portail, en fonctionnement normal. Cette mémorisation permet par la suite de détecter tout effort anormal sur la motorisation.
- Les courses nécessaires pour l'ouverture et la fermeture totale du portail avec le repérage des butées.

 **Pour une utilisation avec des cellules, celles-ci doivent être installées et correctement alignées avant l'apprentissage (voir page 26).**

 **Le portail doit être fermé pour réaliser l'auto-apprentissage.**

Pendant l'apprentissage, tenez-vous à distance normale du portail et respectez les étapes suivantes :

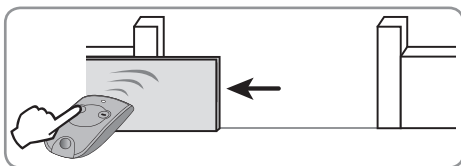

[1]. Appuyez sur la touche de la télécommande mémorisée.

Le portail s'ouvre à petite vitesse.

Si le portail ne s'ouvre pas, vérifiez que le raccordement du moteur est correct (voir page 12) et que les cellules sont correctement alignées et non occultées (voir page 26).

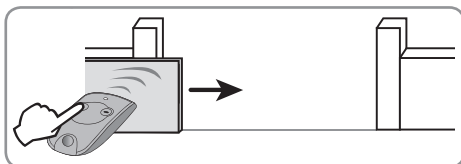

[2]. Une fois le portail ouvert, appuyez à nouveau sur la touche de la télécommande.

Le portail se ferme.

A la fin de ces 2 étapes, le voyant STATUT est allumé fixe.

Si le voyant STATUT clignote, consultez l'aide au dépannage page 23.

Si le cycle (une ouverture + une fermeture) est interrompu, recommencez le processus d'apprentissage.

5. MONTAGE DU CAPOT

 **Avant de monter le capot, veillez à ce que la feuille plastique soit correctement mise en place.**

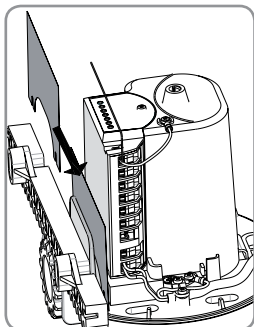

Vérifiez que le moteur est verrouillé.

[1]. Placez le capot sur la bride (embase) du moteur.

[2]. Mettez en place le joint (6), pour assurer l'étanchéité du moteur, et la vis du capot (5).

[3]. Vissez le capot avec la clé fournie (7).

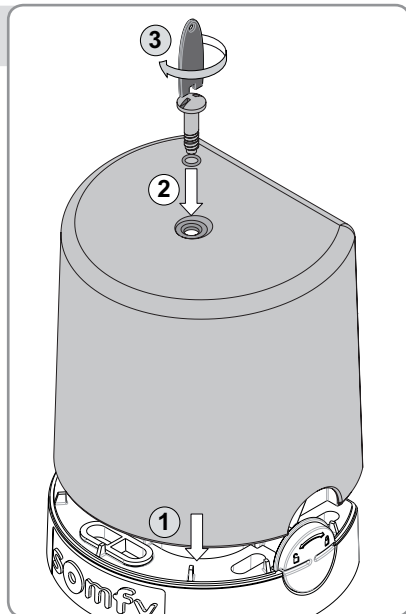

VOTRE MOTEUR EST PRÊT À FONCTIONNER.

Par défaut, il fonctionne en mode séquentiel, ouverture totale seule et vitesse normale

UTILISATION

Fonctionnement en mode séquentiel

Toutes les télécommandes 2 ou 4 touches mémorisées ont le même mode de fonctionnement.

Les appuis successifs sur une même touche de commande entraînent le fonctionnement suivant du moteur : **Ouverture, Stop, Fermeture, Stop, Ouverture ...**

► Ouverture totale seule

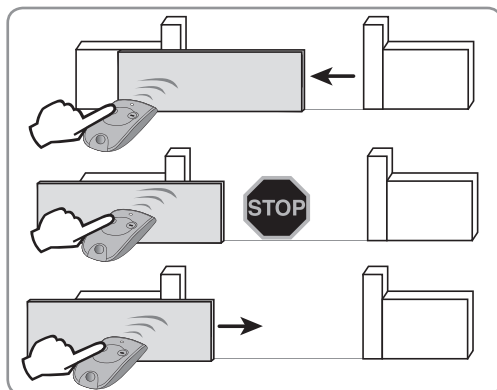

Ouverture totale systématique du portail par un appui sur la télécommande.

Arrêt du portail par un nouvel appui.

Fermeture du portail par un nouvel appui.

► Ouverture piétonne ou totale (voir page 20 pour activer ce mode)

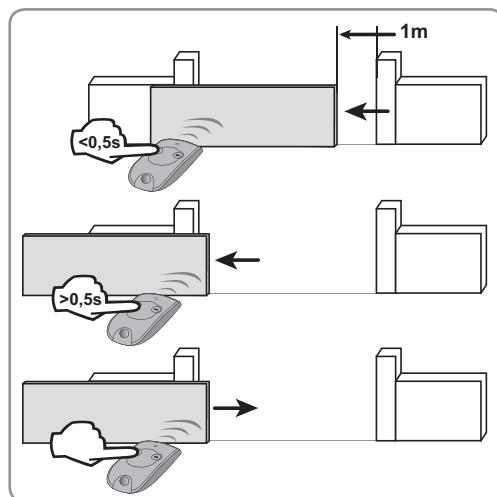

Ouverture partielle du portail (environ 1 m) pour l'accès aux piétons **par un appui bref** sur la télécommande.

Ouverture totale du portail **par un appui long** sur la télécommande.

Fermeture du portail par un nouvel appui bref ou long.

Fonctionnement en mode automatique

En mode automatique, la fermeture du portail intervient automatiquement au bout de 30 secondes.

► Précautions d'emploi

Pour l'utilisation de votre portail en mode automatique, la norme EN 12 453 exige l'installation d'un jeu de cellules photo-électriques (voir description et câblage pages 25 et 26).

Somfy recommande l'installation d'un feu orange (voir description et câblage pages 27 et 28) et d'un éclairage de zone (voir câblage page 28).

► Fonctionnement en mode automatique (voir page 20 pour activer ce mode)

Note : Le mode automatique n'est activable que si des cellules sont installées et reconnues au moment de l'apprentissage de la course du portail.

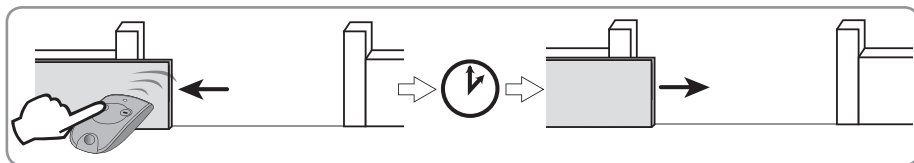

Ouverture du portail par un appui sur la télécommande.

Fermeture automatique du portail au bout de 30 secondes.



Si vous passez devant les cellules, le portail se ferme automatiquement au bout de 3 secondes.

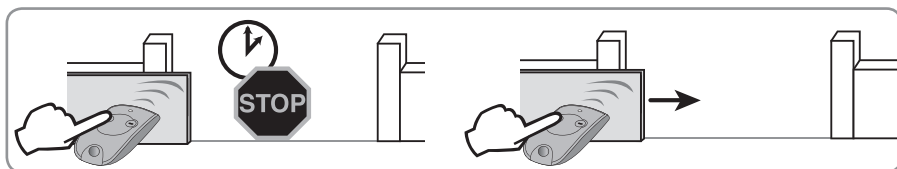

Maintien du portail en position ouverte par un appui sur la télécommande pour arrêter la temporisation.

Fermeture du portail par un nouvel appui sur la télécommande.

Fonctionnement en mode vitesse rapide (voir page 20 pour activer ce mode)

En mode vitesse rapide, la vitesse d'ouverture du portail est de 11 secondes pour 3 m au lieu de 16 secondes pour 3 m en vitesse normale.



Avant d'activer le mode vitesse rapide, consultez le tableau page 4.

Fonctionnement de la détection d'obstacle

Si un obstacle est détecté :

- à l'ouverture, le portail s'arrête et effectue un petit retour en arrière,
- à la fermeture, le portail s'arrête puis se réouvre complètement.

Fonctionnement de l'éclairage de zone

L'éclairage de zone s'allume à chaque mise en route de la motorisation. Il s'éteint automatiquement au bout de 1 minute 30 en cas d'alimentation électrique (230 V) ou 30 secondes en cas d'alimentation solaire après la fin du mouvement.

Fonctionnement des télécommandes ou points de commande 3 touches

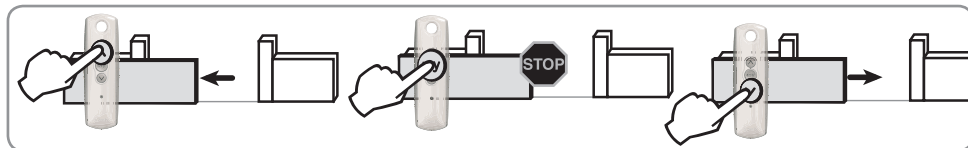

Ouverture par un appui sur la touche Montée

Arrêt par un appui sur la touche centrale

Fermeture par un appui sur la touche Descente

Note : Les télécommandes ou points de commande 3 touches ne permettent pas de lancer une ouverture piétonne.

Déverrouillage / verrouillage du moteur

 **Pour votre sécurité, ces opérations devront se faire hors tension même en cas de coupure de courant, l'alimentation pouvant être rétablie à tout moment.**

 **Reverrouillez toujours le moteur avant que l'alimentation électrique ne soit rétablie. La poignée doit être en position verrouillée.**

 **Ne déverrouillez ou verrouillez jamais le moteur quand le portail est en mouvement (déplacement électrique ou manuel).**

En plaçant le moteur en position déverrouillée , le portail peut être manoeuvré manuellement en cas de panne électrique.

Le portail est alors totalement libre. Manipulez-le avec précaution.

► Intérieur

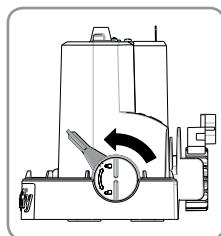

Déverrouillez le moteur en tirant la poignée vers vous.

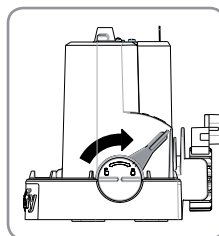

Verrouillez le moteur en poussant la poignée vers le portail.

► Extérieur

Utilisez la clé fournie avec votre moteur pour verrouiller ou déverrouiller votre moteur sans ôter le capot.

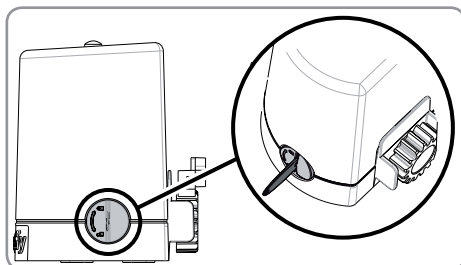

Moteur déverrouillé

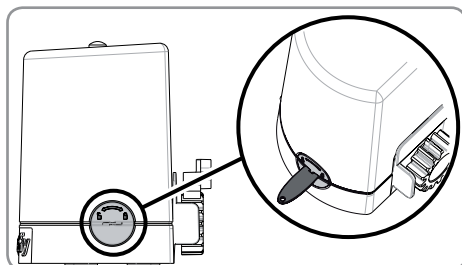

Moteur verrouillé

PARAMÉTRAGE AVANCÉ

Note : Le réglage des paramètres du moteur est impossible pendant le mouvement du portail.

Les changements de paramètre seront pris en compte après une première ouverture du portail.

Ajout de télécommandes

Si vous avez mémorisé 32 télécommandes et que vous mémorisez une 33^{ème} télécommande, la première télécommande mémorisée sera effacée et ainsi de suite.



Les télécommandes ajoutées auront le même mode de fonctionnement que les télécommandes déjà mémorisées.

► Ajout de télécommandes «2 ou 4 touches»

Reprenez les opérations «Mémorisation des télécommandes» décrite page 14.

► Ajout de télécommandes «3 touches»

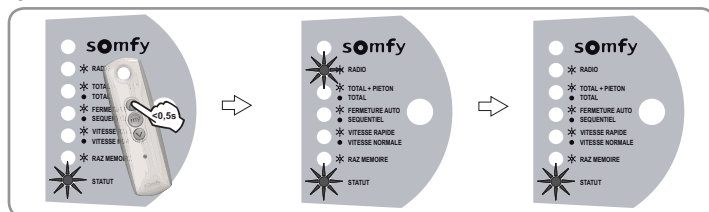

[1]. Posez la télécommande sous le marquage Somfy

[2]. Faites un appui bref sur la touche Montée ou Descente de la télécommande
Le voyant RADIO s'allume puis s'éteint.

Entrée dans le menu réglage

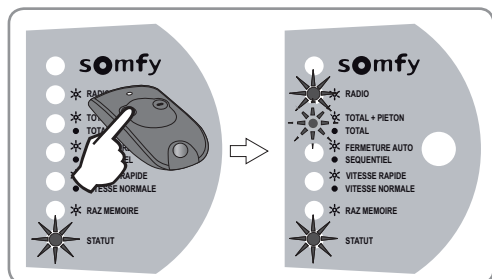

N'ocultez pas le détecteur de lumière avec la télécommande (voir page 4).

[1]. Posez la télécommande «2 touches» sous le marquage Somfy.

[2]. Appuyez sur la touche gauche de la télécommande jusqu'à ce que le voyant RADIO s'allume et le voyant TOTAL+PIETON clignote.

Note : La télécommande doit être posée sur le boîtier électronique pour entrer dans le menu réglage.

Il est impossible d'entrer dans le menu réglage avec une télécommande «3 touches».



Une fois entré dans le menu réglage, le réglage des paramètres à l'aide de la télécommande peut s'effectuer à distance.

Activation du mode TOTAL + PIETON

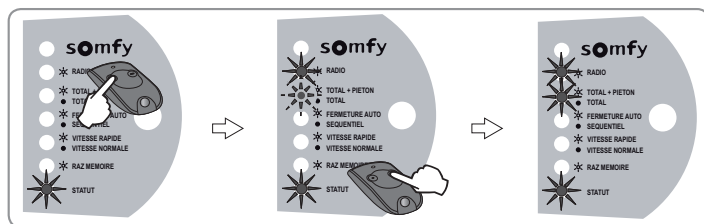

[1]. Entrez dans le menu réglage (voir page 19).

[2]. Appuyez sur la touche droite. Le voyant TOTAL+PIETON s'allume fixe puis clignote.

Pour passer en mode TOTAL seul, procédez de la même façon; le voyant TOTAL+PIETON s'éteint puis clignote.

Activation du mode FERMETURE AUTO

Note : Le mode automatique n'est activable que si des cellules sont installées et reconnues au moment de l'apprentissage de la course du portail.

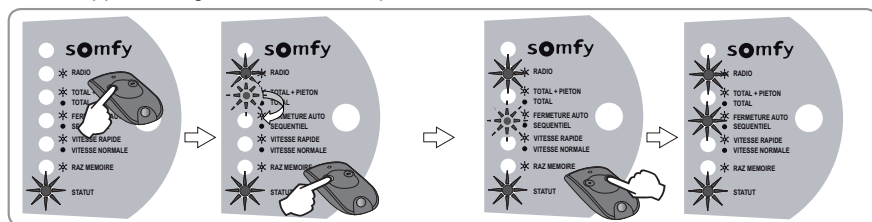

[1]. Entrez dans le menu réglage (voir page 19).

[2]. Appuyez une fois sur la touche gauche. Le voyant FERMETURE AUTO clignote.

[3]. Appuyez sur la touche droite. Le voyant FERMETURE AUTO s'allume fixe puis clignote.

Pour passer en mode SEQUENTIEL, procédez de la même façon; le voyant FERMETURE AUTO s'éteint puis clignote.

Activation du mode VITESSE RAPIDE

! Avant d'activer le mode vitesse rapide, consultez le tableau page 4.

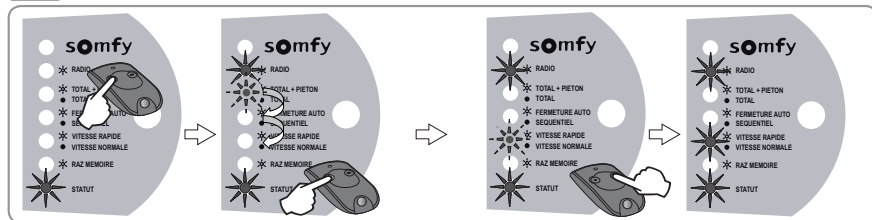

[1]. Entrez dans le menu réglage (voir page 19).

[2]. Appuyez deux fois sur la touche gauche. Le voyant VITESSE RAPIDE clignote.

[3]. Appuyez sur la touche droite. Le voyant VITESSE RAPIDE s'allume fixe puis clignote.

Pour passer en mode VITESSE NORMALE, procédez de la même façon; le voyant VITESSE RAPIDE s'éteint puis clignote.

A la fin du paramétrage, les voyants des paramètres restent allumés ou éteints suivant les réglages effectués.

Suppression des télécommandes et de tous les réglages

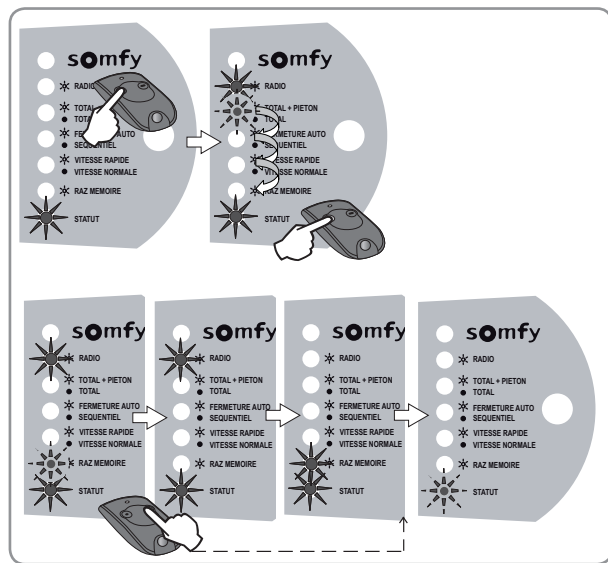

[1]. Entrez dans le menu réglage (voir page 19).

[2]. Appuyez successivement sur la touche gauche jusqu'à ce que le voyant RAZ MEMOIRE clignote.

[3]. Appuyez sur la touche droite jusqu'à ce que le voyant RAZ MEMOIRE s'allume.
Relâchez la touche.
Le voyant STATUT clignote.

Toutes les télécommandes et les réglages effectués (course du portail, mode de fonctionnement, etc.) sont effacés. Les voyants des paramètres sont éteints.

Sortie du menu réglage

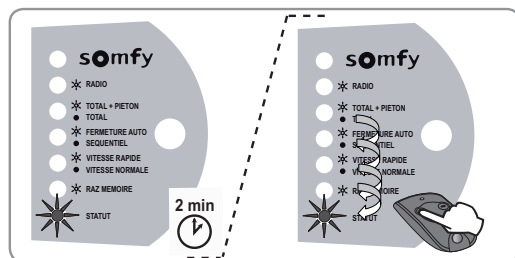

Attendez 2 minutes sans appuyer sur la télécommande.

OU

Appuyez successivement sur la touche gauche de la télécommande jusqu'à ce que le voyant RADIO s'éteigne.

AIDE AU DÉPANNAGE

Le moteur ne répond pas aux actions de la télécommande

► La portée de la télécommande est réduite

- Vérifiez la pile de la télécommande

La durée de la pile généralement constatée est de 2 ans.

Les piles usagées seront retournées au distributeur ou jetées dans une déchetterie.

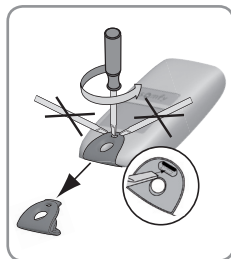

[1]. Retirez le clip de la télécommande.

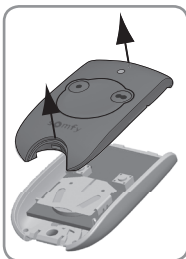

[2]. Soulevez le capot.



[3]. Retirez la pile à l'aide d'un tournevis.

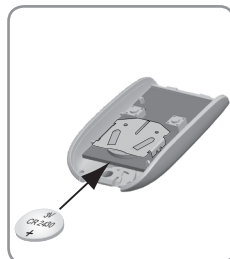

[4]. Remplacez la pile (3V CR 2430).

- Vérifiez l'antenne du boîtier électronique du moteur

Vérifiez le câblage de l'antenne

Vérifiez que l'antenne n'a pas été enlevée ou écrasée. L'antenne doit être positionnée comme sur l'illustration ci-contre.

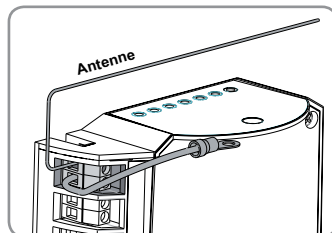

- Environnement extérieur

Certains éléments peuvent perturber les émissions radio (pylône électrique, murs ferrillés, etc.). Si tel est le cas, prévoyez une antenne extérieure.

► La touche que vous avez mémorisée ne fonctionne pas

Essayez de commander votre moteur en appuyant sur l'autre touche de la télécommande.

Si votre moteur répond à cette action, vous avez mémorisé cette touche de la télécommande. Une seule touche peut être mémorisée par télécommande.

► Le moteur est déverrouillé

Vérifiez la position de la poignée de déverrouillage du moteur (voir page 18).

Le voyant STATUT du boîtier électronique est éteint

Vérifiez l'alimentation secteur.

Vérifiez le câble d'alimentation.

La luminosité extérieure est insuffisante. Le moteur est en veille. Augmentez la luminosité environnante de votre boîtier électronique (avec une lampe torche, par exemple) si vous voulez réaliser des réglages.

Le voyant STATUT du boîtier électronique clignote

Observez le nombre d'impulsions et reportez-vous aux instructions données dans le tableau ci-dessous :

Nombre d'impulsions	Signification	Action
1	Fonctionnement du moteur sur batterie de secours	Vérifiez l'alimentation secteur.
2	Moteur en attente d'apprentissage de la course du portail	Refaites une mise en service rapide du moteur (voir pages 14 et 15).
3	Défaut cellules :	
	Cellules occultées	Enlevez l'obstacle qui occulte les cellules.
	Cellules mal alignées	Corrigez leur alignement (voir figure 11 page 26).
	Cellules mal câblées	Recâblez les cellules en respectant les instructions page 26.
4	Court-circuit sur la sortie BUS (bornes 3-4) du boîtier électronique	Vérifiez les accessoires branchés sur la sortie BUS du boîtier électronique.
5	Sécurité thermique du moteur enclenchée	Laissez le moteur refroidir jusqu'à ce que le voyant STATUT se rallume fixe.
6	Court-circuit sur la sortie 24 V (bornes 5-6) du boîtier électronique	Vérifiez l'accessoire branché sur la sortie 24 V du boîtier électronique.

Une fois le défaut corrigé, le voyant STATUT doit s'allumer fixe.

Si le voyant STATUT continue à clignoter, contactez nos conseillers Somfy Grand Public au 08 10 12 12 37.

Le voyant FERMETURE AUTO ne s'allume pas

Pour pouvoir activer le mode de fonctionnement automatique, vous devez avoir installé un jeu de cellules puis réalisé un apprentissage de la course du portail.

Si vous avez installé les cellules après l'apprentissage de la course du portail, vous devez :

- [1]. Débrancher les cellules.
- [2]. Effacer tous les réglages (voir «Suppression des télécommandes et de tous les réglages», page 21).
- [3]. Raccorder les cellules (voir page 26).
- [4]. Réaliser une nouvelle mise en service rapide (voir pages 14 et 15).

Autres dépannages

Pour tout conseil technique ou commercial, nos conseillers Somfy Grand Public vous accueillent du lundi au samedi de 9h00 à 18h00 au

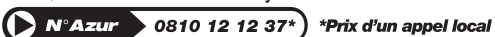

ACCESSOIRES

Section des câbles par type d'accessoire

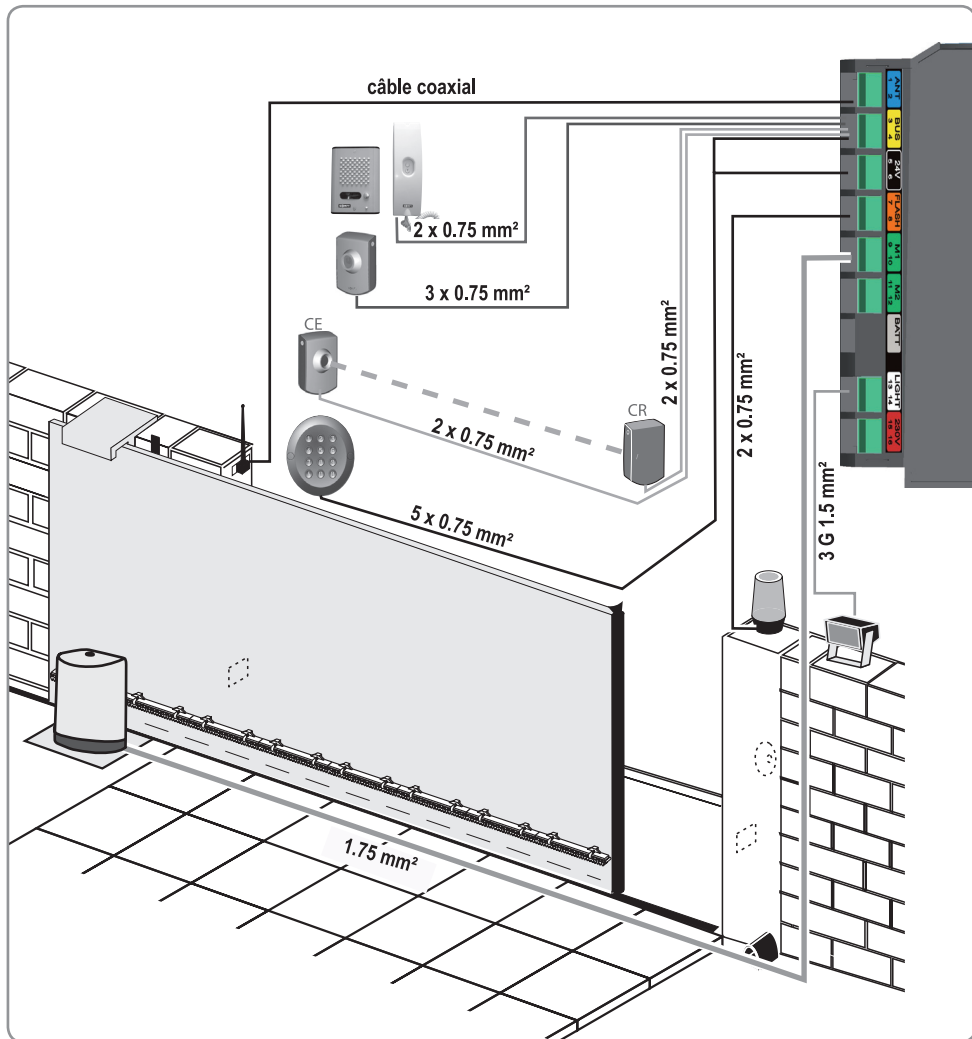

Cellules ----- ref. 2400599 -----

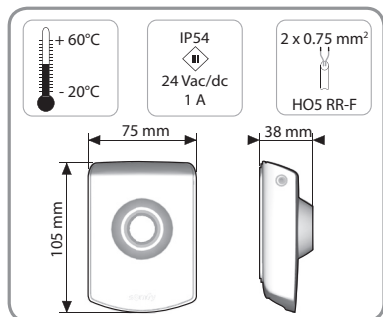
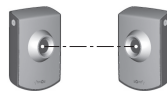

Les cellules permettent d'arrêter et d'inverser le mouvement de fermeture du portail en cas de détection d'obstacle (occultation des cellules).

Note : Si le portail est fermé et que les cellules sont occultées, le portail ne s'ouvre pas.

Un jeu de cellules est constitué :

- d'une cellule émettrice (CE),
- d'une cellule réceptrice (CR).

► Emplacement des cellules

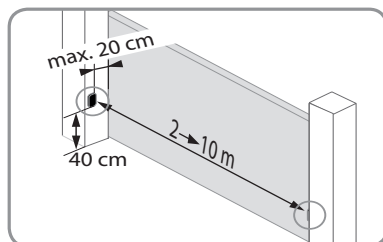

Afin de simplifier le câblage, placez la cellule réceptrice sur le pilier supportant le moteur équipé de l'électronique.

► Installation et câblage des cellules

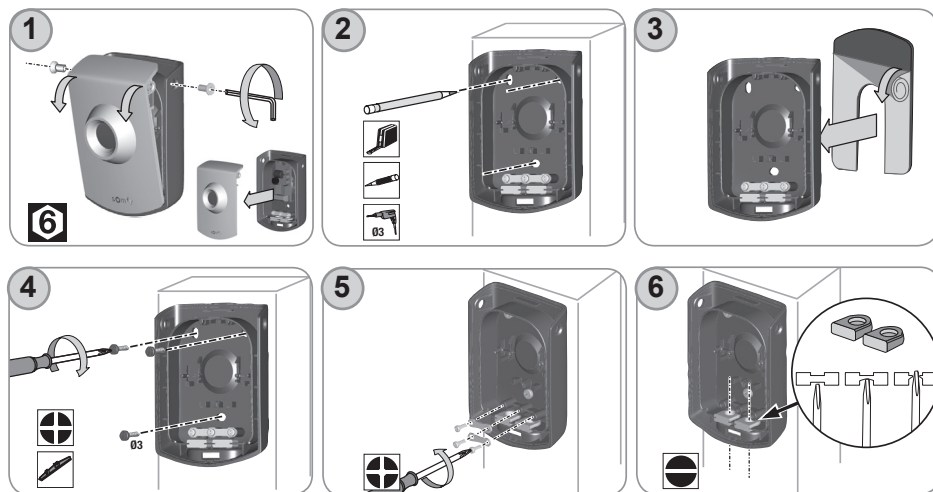

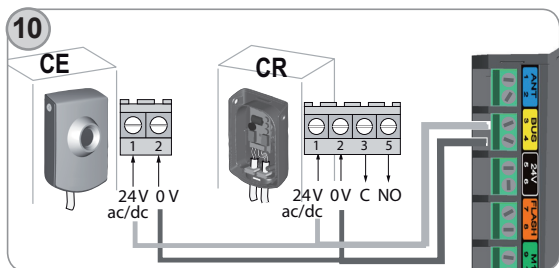
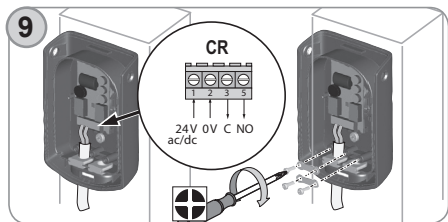
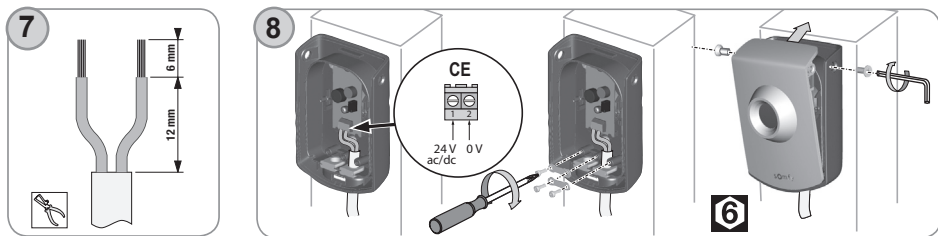

	CE		CR			
	1	2	1	2	3	5
Etiquette jaune (BUS)	3	4	3	4	X	X

⚠ Pour vérifier l'alignement des cellules, vous devez remettre le capot de la cellule émettrice mais pas celui de la cellule réceptrice.

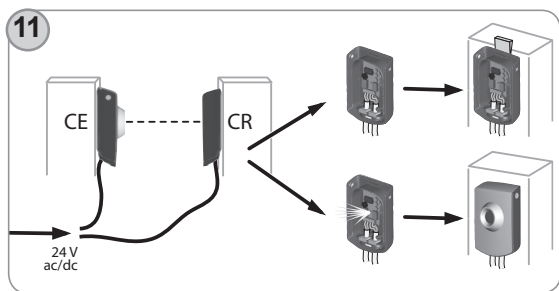

Vérifiez le bon alignement des cellules:

- Si le voyant de la cellule réceptrice ne s'allume pas, ajustez l'alignement de la cellule (CR) à l'aide d'une calle. Vérifiez à nouveau.
- Si le voyant de la cellule réceptrice s'allume fixe (alignement correct), refermez le capot de la cellule réceptrice (CR).

⚠ Si vous voulez installer des cellules après avoir effectué l'apprentissage de la course du portail, vous devez effacer tous les réglages (voir «Suppression des télécommandes et de tous les réglages», page 21), câbler les cellules puis réaliser un nouvel apprentissage (voir page 15).

► Consignes de sécurité

Le bon fonctionnement des cellules doit être vérifié tous les 6 mois. Pour cela, lors de la fermeture du portail, masquez une cellule avec la main. **Le portail doit s'arrêter et se réouvrir.**

Feu orange ----- ref. 2400596 -----



<p>Ø22 24 V E14 10 Watt max</p>	<p>+ 60°C - 20°C</p>	<p>175 mm 62 mm 71 mm</p>
<p>IPX4 24 Vac/ dc</p>	<p>2 x 0.75 mm² HO5 RRF</p>	

Le feu orange prévient de la mise en marche de la motorisation.

Il commence à clignoter 2 secondes avant la mise en mouvement du portail.

► Installation du feu orange

Le feu orange peut être installé de deux manières (voir fig. 4a et 4b).

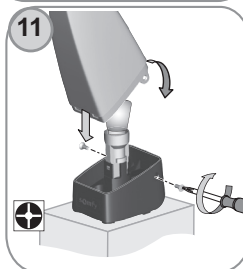
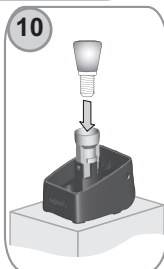
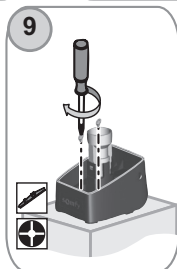
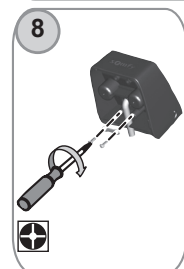
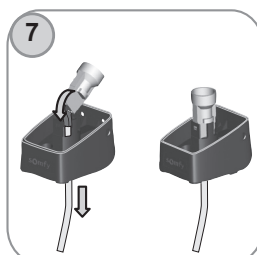
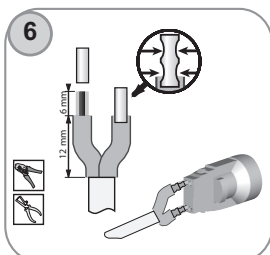
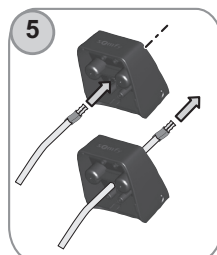
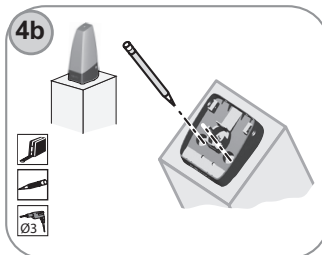
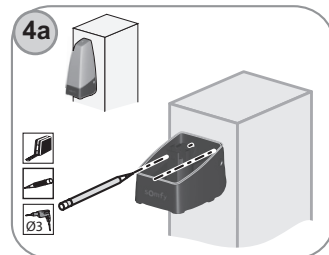
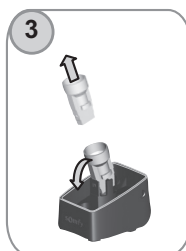
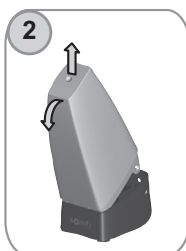
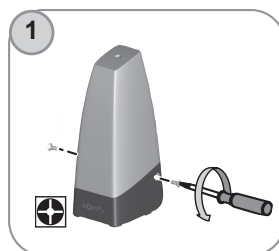

► Câblage du feu orange

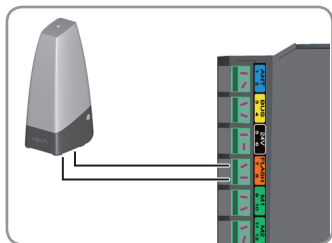

Raccordez le feu orange aux bornes 7 et 8 (étiquette orange «FLASH») du boîtier électronique.

Eclairage de zone

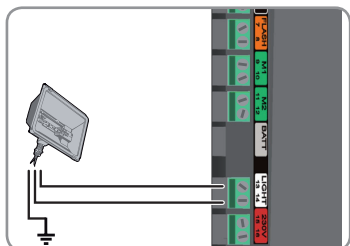

Raccordez l'éclairage de zone aux bornes 13 et 14 (étiquette blanche «LIGHT») du boîtier électronique.



En cas d'alimentation solaire, voir page 31.

Batterie de secours ----- ref. 2400720 -----



Cet accessoire est incompatible avec une alimentation solaire.

La batterie de secours assure le fonctionnement du portail en vitesse lente en cas de défaillance électrique. Elle s'intègre et se raccorde directement au boîtier électronique du moteur.

Pour augmenter l'autonomie de la batterie en fonctionnement, les accessoires filaires sont désactivés; seuls les télécommandes et points de commande radio permettent de commander le portail.

Note : Le voyant STATUT clignote (1 impulsion) lorsque le moteur fonctionne sur batterie.

► Caractéristiques techniques de la batterie

- Autonomie : 10 cycles en continu ou 24 heures sur portail en parfait état.
- Temps de charge optimum avant utilisation de la batterie : 48 heures de charge.
- Durée de vie de la batterie : 3 ans.

Pour une longévité optimale de la batterie, coupez l'alimentation électrique de votre portail 3 fois par an pour le faire fonctionner quelques cycles sur la batterie.



► Câblage et mise en place de la batterie

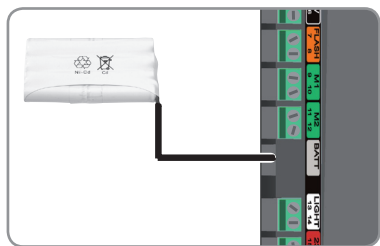

Raccordez la batterie à la borne prévue à cet effet (étiquette grise «BATT») du boîtier électronique.

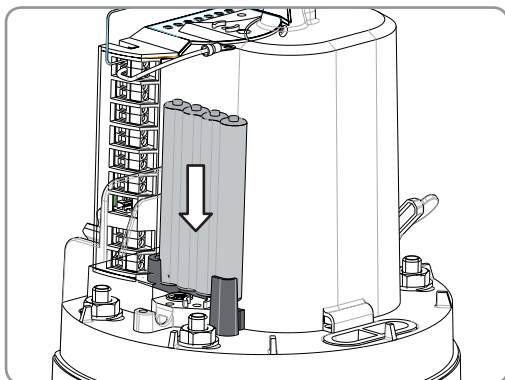

Contact à clé ----- ref. 2400597 -----



Cet accessoire est incompatible avec une alimentation solaire.

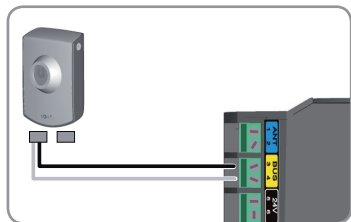

Raccordez le contact à clé aux bornes 3 et 4 (étiquette jaune «BUS») du boîtier électronique.



Interphone ----- ref. 2400463 -----



Cet accessoire est incompatible avec une alimentation solaire.

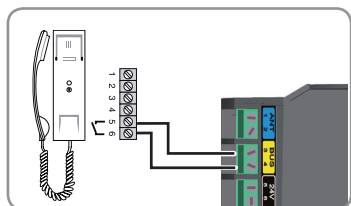

Raccordez l'interphone aux bornes 5 et 6 (étiquette jaune «BUS») du boîtier électronique.



Note : Si vous souhaitez raccorder un interphone différent de celui présenté ci-dessus, assurez-vous qu'il possède un contact de sortie non alimenté.

Digicode ----- ref. 2400581 -----



Cet accessoire est incompatible avec une alimentation solaire.

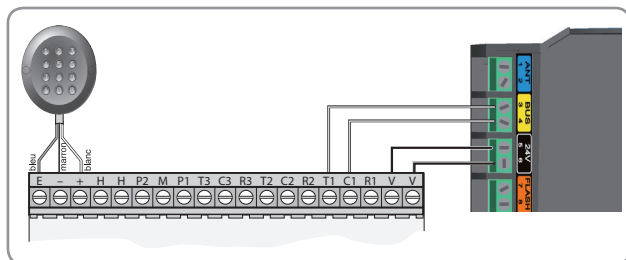

Raccordez :

- T1 et C1 du digicode aux bornes 3 et 4 (étiquette jaune «BUS») du boîtier électronique
- V et V du digicode aux bornes 5 et 6 (étiquette noire «24V») du boîtier électronique.

Antenne déportée ----- ref. 2400472 -----

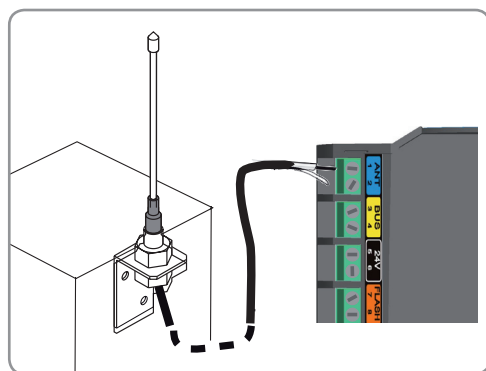

Une antenne déportée de plus longue portée peut remplacer l'antenne fil.

Elle se place sur le haut du pilier et doit être dégagée.

Raccordez l'antenne aux bornes 1 et 2 (étiquette bleu «ANT») du boîtier électronique :

- l'âme du fil en borne 1
- la tresse de masse en borne 2

Télécommande 2 touches ---- ref. 2400549 -----



Télécommande 4 touches ---- ref. 2400576 -----



ALIMENTATION SOLAIRE

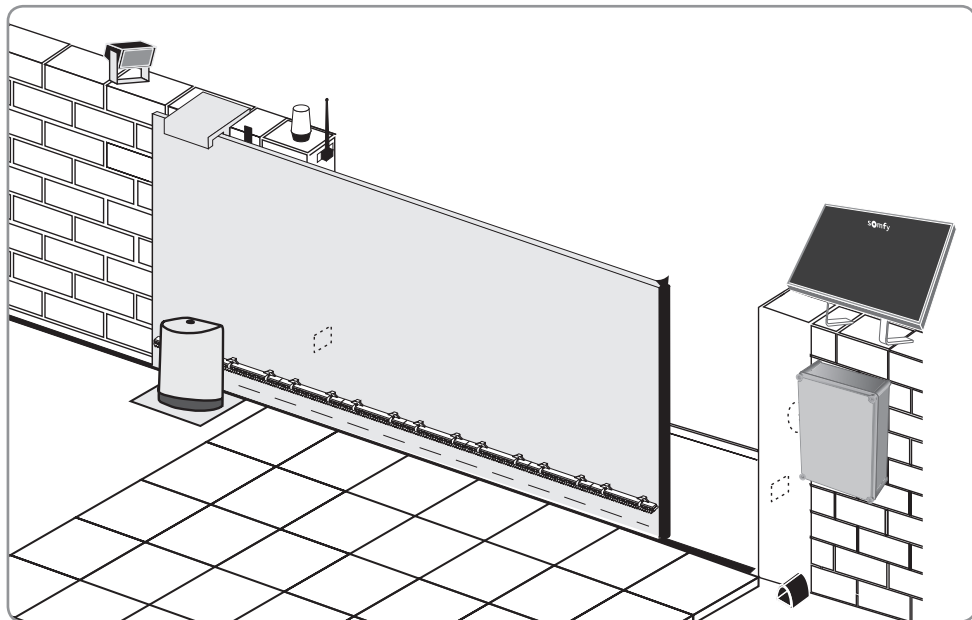

► Raccordement à l'alimentation solaire

Raccordez le câble d'alimentation solaire à la borne grise «BATT» du boîtier électronique du moteur.

Note : Lorsque le moteur fonctionne sur l'alimentation solaire, les commandes filaires sont désactivées; seuls les télécommandes et points de commande radio permettent de commander le portail.

► Raccordement de l'éclairage de zone

Raccordez l'éclairage de zone aux bornes 5 et 6.

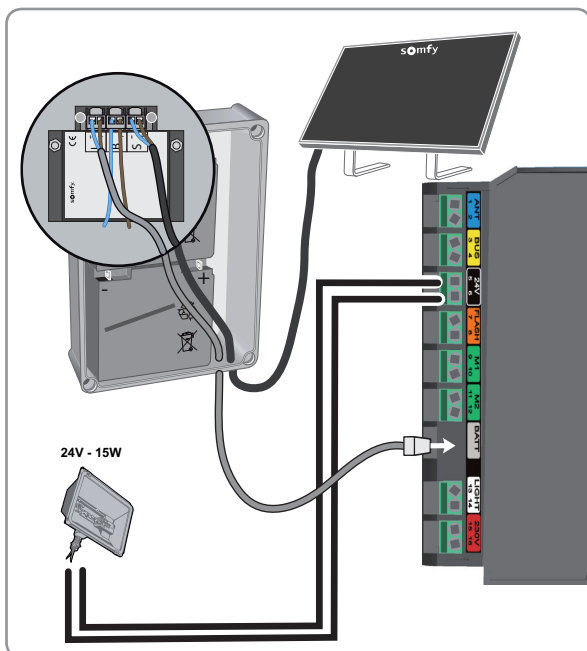

somfy.com

SOMFY FRANCE
Service Consommateurs
BP 105
92232 GENNEVILLIERS CEDEX
Somfy Grand public 0 810 12 12 37 prix d'un appel local
Fax : 01 47 93 02 41
E-mail : consommateur@somfy.com

Somfy SAS dans un souci constant d'évolution et d'amélioration peut modifier le produit sans préavis. Photos non contractuelles.
Somfy SAS in a constant concern of evolution and improvement may modify the product without prior notice. Non contractual pictures.
Somfy SAS, capital 20.000.000 Euros, RCS Bonneville 303.970.230 03/2008

Somfy SAS, capital 20.000.000 Euros, RCS Bonneville 303.970.230 10/2008