

NOTICE D'EMPLOI



CITROËN NEMO



VOTRE NOTICE D'EMPLOI SUR INTERNET !

CITROËN SERVICE
<http://service.citroen.com>

Citroën vous permet de consulter gratuitement et simplement votre documentation de bord en ligne, d'accéder à l'historique et aux dernières informations.

Connectez-vous sur <http://service.citroen.com> :

- 1 | sélectionnez votre langue,
- 2 | cliquez sur le lien dans la zone «Accès particuliers» pour consulter la Documentation de bord ; une fenêtre s'ouvre, vous donnant accès à l'ensemble des notices d'emploi,
- 3 | sélectionnez votre véhicule, choisissez sa silhouette puis la date d'édition de la notice,
- 4 | enfin, cliquez sur la rubrique qui vous intéresse.

Nous attirons votre attention...

Votre véhicule reprend une partie des équipements décrits dans ce document, en fonction du niveau de finition, de la version et des caractéristiques propres au pays de commercialisation.

La pose d'un équipement ou d'un accessoire électrique non référencé par Citroën, peut entraîner une panne du système électronique de votre véhicule. Veuillez noter cette particularité et prendre contact avec un représentant de la marque Citroën pour vous faire présenter les équipements et accessoires référencés.

Citroën présente, sur tous les continents,
une gamme riche,
alliant technologie et esprit d'innovation permanent,
pour une approche moderne et créative de la mobilité.
Nous vous remercions et vous félicitons de votre choix.

Au volant de votre nouveau véhicule,
connaître chaque équipement,
chaque commande, chaque réglage,
rend plus confortable et plus agréable
vos déplacements, vos voyages.

Légende



vous oriente vers une information complémentaire.



vous signale une information importante liée à l'utilisation d'un équipement.



vous met en garde sur la sécurité des personnes et l'utilisation des équipements à bord.

Bonne Route !

PRISE en MAIN 4-20		1. PRÊT à PARTIR 21-57		2. CARACTÉRISTIQUES TECHNIQUES 58-67		3. TECHNOLOGIE à BORD 68-94		4. ERGONOMIE et CONFORT 95-112	
À l'extérieur	4	Combinés	21	Dimensions	58	Ordinateur de bord /		Sièges avant	95
Ouvrir	5	Témoins	22	Motorisations	64	Configuration -		Siège passager	
À l'intérieur	6	Jauge à carburant	29	Masses	66	Personnalisation		escamotable	97
Poste de conduite	7	Température du liquide de				du véhicule	68	Banquette arrière	98
Espace de chargement	8	refroidissement	29			Aide au stationnement		Dégivrage et	
Aménagements arrière	9	Indicateur d'entretien et témoin				arrière	72	désembuage	102
Bien s'installer	10	d'huile moteur	30			Autoradio	73	Air conditionné	103
Bien voir	12	Rhéostat d'éclairage	30			Commandes au volant	74	Aménagements avant	106
Bien ventiler	13	Télécommande	31			Système mains-libres		Aménagements espace de	
Bien surveiller	14	Clé	33			Bluetooth	77	chargement	108
Bien sécuriser les passagers	15	Carte confidentielle	34					Aménagements arrière	110
Bien conduire	16	Alarme	35					Éclairage intérieur	112
Démarrer	18	Ouvertures	36						
Eco-conduite	19	Fermetures	39						
		Commande d'éclairage	41						
		Commande d'essuie-vitre	43						
		Régulateur de vitesse	44						
		Limiteur fixe de vitesse	45						
		Rétroviseurs	46						
		Lève-vitres	47						
		Réglage du volant	48						
		Boîte de vitesses manuelle	48						
		Indicateur de changement de rapport	49						
		Boîte de vitesses manuelle pilotée	50						
		Aide au démarrage en pente	54						
		Stop & Start	55						

5. SÉCURITÉ 113-130		6. ACCESSOIRES 131-134		7. AIDE RAPIDE 135-166		8. LOCALISATION 167-174	
Frein de stationnement	113	Atteler une remorque, une caravane...	131	Batterie	135	Extérieur	167
Signal de détresse	113	Galerie et barres de toit	133	Changer une roue	138	Intérieur	169
Avertisseur sonore	114	Autres accessoires	133	Kit de dépannage provisoire de pneumatique	141	Poste de conduite	172
Systèmes d'assistance au freinage	114			Changer une lampe	143	Caractéristiques - Entretien	174
Systèmes de contrôle de la trajectoire	115			Changer un balai d'essuie-vitre	148		
Ceintures de sécurité	118			Changer un fusible	149		
Airbags	120			Se faire remorquer	154		
Sièges enfants	124			Eléments d'identification	155		
Fixations ISOFIX	129			Remplissage du réservoir	156		
				Ouverture du capot	159		
				Niveaux	162		
				Contrôles	164		

4 À L'EXTÉRIEUR

Galerie et barres de toit

Des points d'ancrage sont disposés de chaque côté du toit pour fixer la galerie ou les barres de toit transversales.

» 133

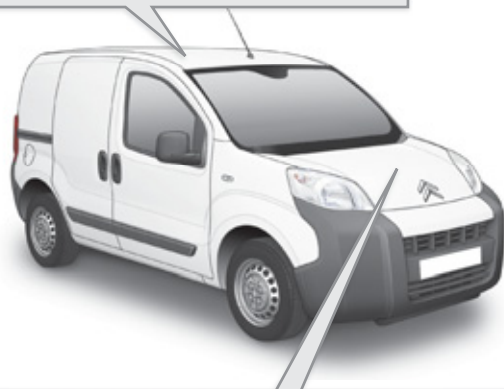

Aide au stationnement arrière

Cet équipement vous avertit, par un signal sonore, en cas de détection d'un obstacle situé derrière le véhicule, lors du passage de la marche arrière.

» 72



Stop & Start

Ce système met le moteur momentanément en veille lors des arrêts de la circulation (feux rouges, encombrements, autres...). Le moteur redémarre automatiquement dès que vous souhaitez repartir. Le Stop & Start permet de réduire la consommation de carburant, les émissions de gaz polluant et d'offrir le confort d'un silence total à l'arrêt.

» 55



Ouverture à 180° des portes battantes arrière

Une fois le véhicule déverrouillé, les portes battantes arrière peuvent s'ouvrir à 180° pour faciliter les opérations de déchargement / chargement.

» 37

OUVRIR

Clé à télécommande

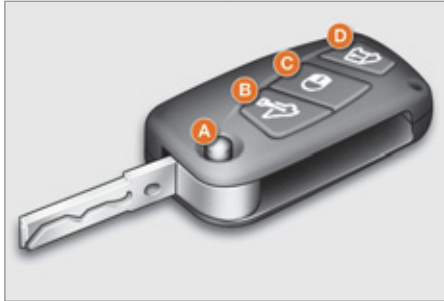

- A.** Dépliage / Repliage de la clé.
- B.** Déverrouillage uniquement des portes avant (Fourgonnette) ou de toutes les portes (Combi)
(deux clignotements des feux indicateurs de direction).
- C.** Verrouillage centralisé du véhicule
(un seul appui ; un clignotement des feux indicateurs de direction).
ou
Super-verrouillage du véhicule
(deux appuis consécutifs ; un clignotement des feux indicateurs de direction).
- D.** Déverrouillage de l'espace de chargement (Fourgonnette) ou uniquement des portes battantes arrière ou du volet arrière (Combi).

Si une porte est ouverte ou mal fermée, le non-verrouillage est signalé par trois clignotements des feux indicateurs de direction.

» 31

Ouverture / Fermeture des vitres avant avec la télécommande

Appuyez sur le bouton **B** pendant plus de trois secondes pour déclencher l'ouverture. Maintenez l'appui jusqu'au niveau d'ouverture désiré, puis relâchez le bouton, la vitre s'arrête.

Appuyez sur le bouton **C** pendant plus de trois secondes pour déclencher la fermeture. Maintenez l'appui jusqu'au niveau de fermeture désiré, puis relâchez le bouton, la vitre s'arrête.

Ces opérations peuvent également être effectuées en insérant et en tournant la clé dans la serrure des portes avant.

» 32

Ouverture à 180° des portes arrière

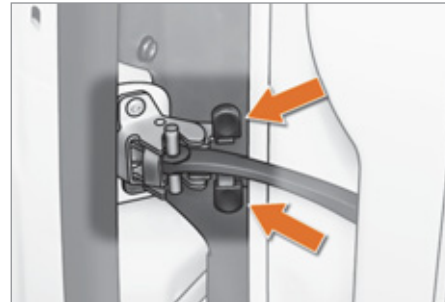

Appuyez sur le loquet, tout en ouvrant la porte battante.

» 37

Réservoir de carburant



1. Ouverture de la trappe à carburant.
2. Ouverture et accrochage du bouchon de réservoir.

Contenance du réservoir : 45 litres environ.

» 156

☞ À L'INTÉRIEUR

Ordinateur de bord

Ce système permet de gérer ou consulter, à l'aide de la touche MENU, les différentes configurations / informations du véhicule comme la neutralisation de l'airbag passager, le verrouillage automatique des portes, la langue...

» 68

Régulateur de vitesse

Cet équipement vous permet de maintenir la vitesse du véhicule en fonction de la valeur programmée.

» 44

Boîte de vitesses manuelle pilotée

Cet équipement vous assure une conduite parfaite en combinant un mode tout automatique et un mode manuel.

» 50

Système audio

Ces équipements bénéficient des dernières technologies : autoradio compatible MP3 et kit mains-libres Bluetooth® avec commandes au volant.

» 73

Siège passager multifonctions escamotable

Cet équipement vous permet de configurer votre siège passager en trois positions :

- assise pour transporter un passager,
- tablette pour poser vos différents documents...,
- escamotable pour le transport d'objets longs.

» 97

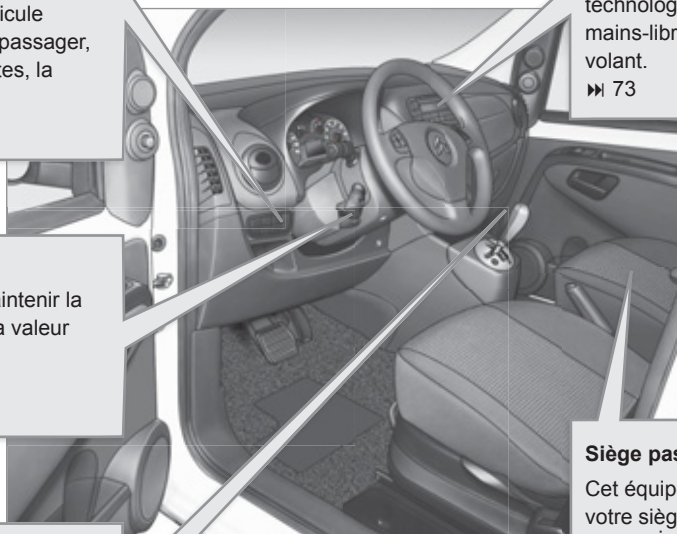

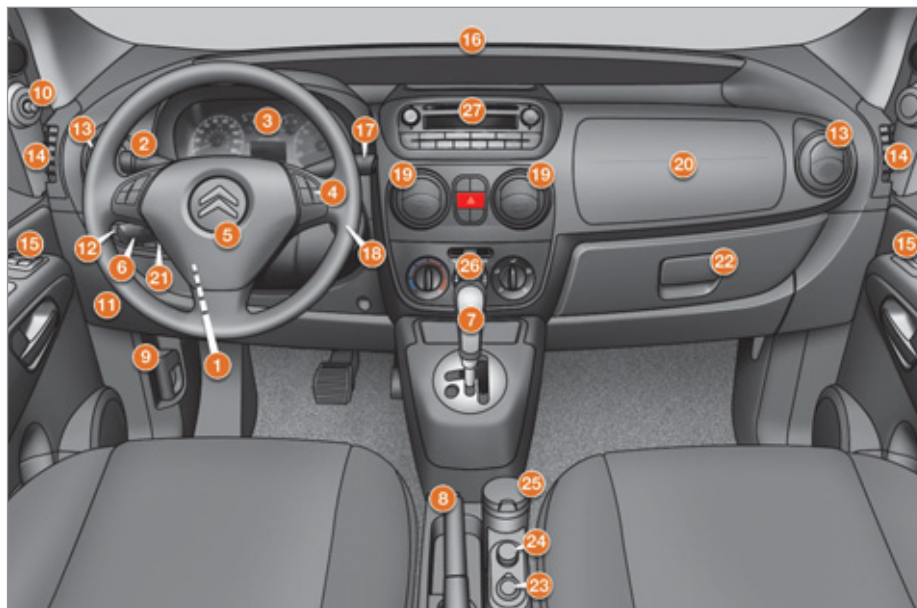

POSTE DE CONDUITE

1. Commande de réglages du volant.
2. Commandes d'éclairage et d'indicateurs de direction.
3. Combiné.
4. Commandes au volant de l'autoradio. Système mains-libres Bluetooth.
5. Airbag conducteur. Avertisseur sonore.
6. Commandes du régulateur de vitesse.
7. Levier de vitesses.
8. Frein de stationnement.
9. Commande d'ouverture du capot.
10. Commandes des rétroviseurs extérieurs.
11. Boîte à fusibles.
12. Réglage manuel des projecteurs.
13. Aérateur latéral orientable et obturable.
14. Buse de dégivrage de vitre de porte avant.
15. Commandes des lève-vitres.
16. Buse de dégivrage du pare-brise.
17. Commandes d'essuie-vitre / lave-vitre / ordinateur de bord.
18. Antivol et contact.
19. Aérateurs centraux orientables et obturables.
20. Airbag passager.
21. Bouton MENU.
22. Boîte à gants.
23. Prise accessoires 12V.
24. Allume-cigares.
25. Cendrier.
26. Commandes de chauffage / air conditionné.
27. Autoradio.

∞ ESPACE DE CHARGEMENT (FOURGONNETTE)

1. Anneaux d'arrimage.
2. Bac de rangement.
3. Lampe nomade.
4. Cloison.
5. Grille verticale modulaire.
6. Roue de secours.

 Il est recommandé d'immobiliser le chargement en le fixant solidement au moyen des anneaux d'arrimage 1 présents sur le plancher.

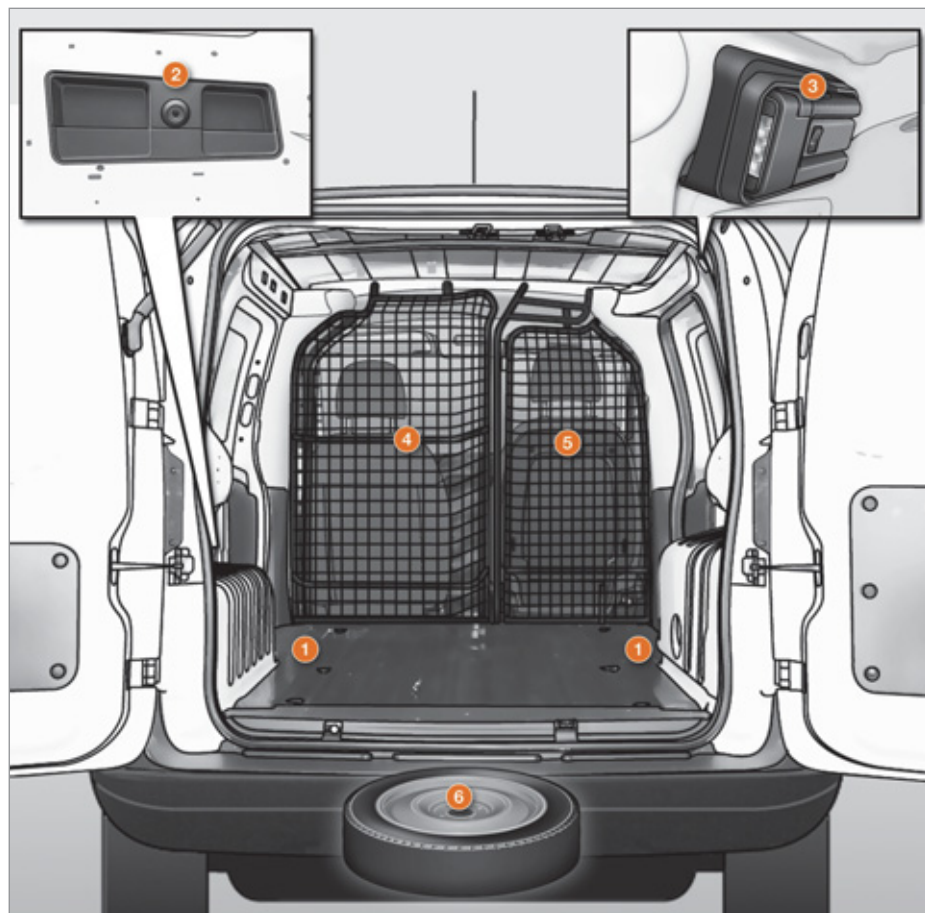

AMÉNAGEMENTS ARRIÈRE (COMBI)

Avec portes battantes arrière

1. Anneaux d'arrimage.
2. Filet de retenue de bagages.
3. Trousse à outils.
4. Tablette arrière.



Avec volet arrière

1. Anneaux d'arrimage.
2. Filet de retenue de bagages.
3. Tablette arrière.
4. Sangles de maintien / Trousse à outils.
5. Lampe nomade / Éclairage de coffre.



10 BIEN S'INSTALLER

Réglages du siège conducteur

Longitudinal



Hauteur

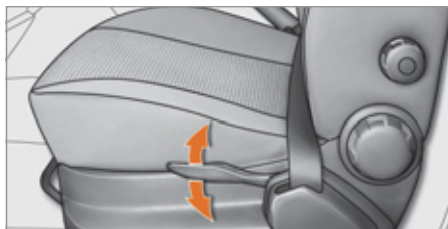
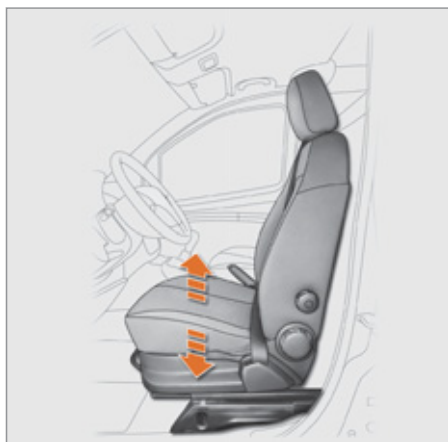

Inclinaison du dossier (A)

Maintien lombaire (B)

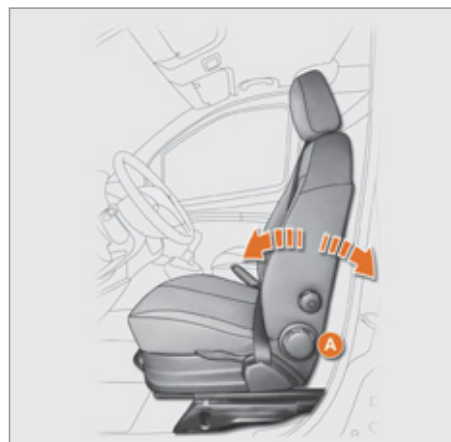

BIEN S'INSTALLER

Réglage du volant



1. Déverrouillage de la commande.
2. Réglage de la hauteur et de la profondeur.
3. Verrouillage de la commande.



Par mesure de sécurité, ces opérations doivent être impérativement effectuées à l'arrêt.

» 48

Réglage des rétroviseurs extérieurs électriques



- A. Sélection du rétroviseur conducteur.
- B. Sélection du rétroviseur passager.
- C. Réglage de la position du miroir.

» 46

Réglage du rétroviseur intérieur



1. Sélection de la position «jour / nuit» du miroir.
2. Orientation du rétroviseur.

» 46

Ceintures avant électriques



- A. Verrouillage.



» 118

12 BIEN VOIR

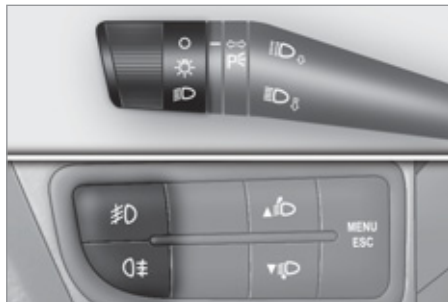

Éclairage



Bague

-  Feux éteints.
-  Feux de position.
-  Feux de croisement / route.

Projecteurs antibrouillard

-  Feu antibrouillard arrière.
- ou
-  Feux antibrouillard avant et arrière.

» 41

Indicateurs de direction

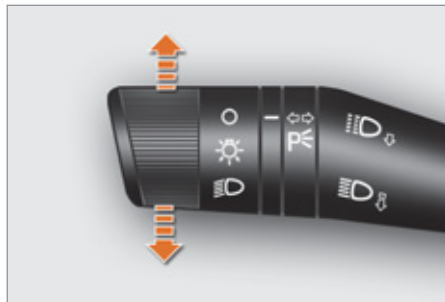

Relevez ou baissez la commande d'éclairage en passant le point de résistance ; les indicateurs de direction correspondants clignoteront jusqu'au retrait de la position.

Fonction «autoroute»





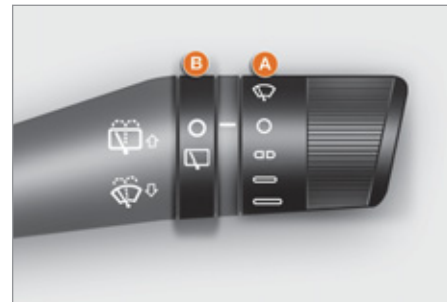

Donnez une simple impulsion vers le haut ou vers le bas, sans passer le point de résistance de la commande d'éclairage ; les indicateurs de direction correspondants clignoteront trois fois.

» 41

Essuie-vitre





Bague A : essuie-vitre avant

-  Arrêt.
-  Intermittent.
-  Continu lent.
-  Continu rapide.
-  Coup par coup.
-  Lave-vitre.

» 43















Bague B : essuie-vitre arrière

-  Arrêt.
-  Balayage intermittent.
-  Lave-vitre.

» 43

BIEN VENTILER

Conseils de réglages intérieurs

Je veux du ...	Chauffage ou Air conditionné manuel				
	Répartition d'air	Débit d'air	Recirculation d'air / Entrée d'air extérieur	Température	A/C manuel
CHAUD					
FROID					
DÉSEMBUAGE DÉGIVRAGE					

14 BIEN SURVEILLER

Combiné



- A.** Contact mis, l'aiguille indique le niveau de carburant restant.
Moteur tournant, son témoin associé s'éteint. S'il reste allumé, cela indique que vous avez atteint le niveau minimum du réservoir.
- B.** Contact mis, l'aiguille indique la température du liquide de refroidissement.
Moteur tournant, son témoin associé s'éteint.
- C.** Contact mis, le témoin du niveau d'huile ne reste pas allumé.

Si les niveaux sont incorrects, procédez à l'appoint correspondant.

» 29

Témoins



1. Contact mis, les témoins d'alerte orange et rouge s'allument.
2. Moteur tournant, ces mêmes témoins doivent s'éteindre.

Si des témoins restent allumés, reportez-vous à la rubrique concernée.

» 22

Barrette de commandes



- A.** Contrôle de traction intelligent.
» 117
ou
Antipatinage de roues (ASR).
» 115

- B.** Stop & Start.
» 55

- C.** Signal de détresse.
» 113

- D.** Dégivrage lunette arrière et rétroviseurs.
» 102

- E.** Verrouillage / Déverrouillage espace de chargement (Fourgonnette).
» 39

BIEN SÉCURISER LES PASSAGERS

Non-bouclage ceinture



- A. Témoin de non-bouclage de la ceinture conducteur.

Airbag frontal passager



La neutralisation de l'airbag frontal passager se fait par la touche MENU, située à gauche du volant.

1. Appuyez sur la touche MENU.
2. Sélectionnez «Bag» et confirmez avec la touche MENU.
3. Sélectionnez «OFF» et confirmez avec la touche MENU.
4. Sélectionnez «OUI» et confirmez avec la touche MENU.

Séparation verticale type échelle (Fourgonnette)



Une séparation verticale de type échelle protège le conducteur des risques de déplacement de charge.

16 BIEN CONDUIRE

Boîte de vitesses manuelle pilotée



Cette boîte de vitesses à cinq rapports offre, au choix, le confort de l'automatisme ou le plaisir du passage manuel des vitesses.

N. Point mort.

R. Marche arrière.

M +/-. Mode séquentiel.

A. Mode automatisé.

E. Programme économique.

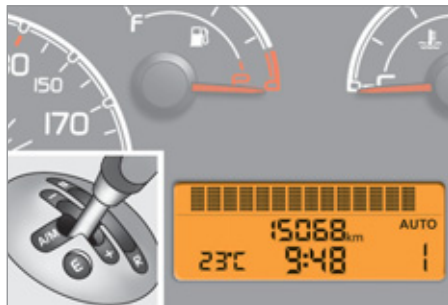
**Affichage dans le combiné**

Le rapport de vitesse et le mode de conduite sélectionnés apparaissent dans l'afficheur du combiné.

N : point mort.

R : marche arrière.

1 2 3 4 5 : rapports engagés.

AUTO : mode automatisé.

E : programme économique.

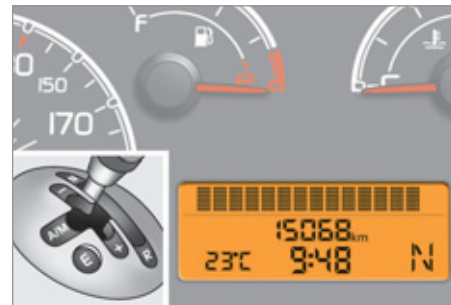
**Démarrage**

Sélectionnez la position **N** et appuyez franchement sur la pédale de frein pendant le démarrage du moteur.

Démarrez le moteur.

Sélectionnez le mode manuel ou automatisé (déplacement en position centrale et appui long vers la gauche) ou la marche arrière (position **R**) à l'aide du levier de vitesses. Desserrez le frein de stationnement. Relâchez la pédale de frein, puis accélérez.

BIEN CONDUIRE

Stop & Start

Passage en mode STOP du moteur



Le témoin «**S**» s'allume au combiné et le moteur se met en veille :

- avec une boîte de vitesses manuelle ; véhicule à l'arrêt, passez le levier de vitesses au point mort, puis relâchez la pédale d'embrayage,
- avec une boîte de vitesses manuelle pilotée ; véhicule à l'arrêt, maintenez la pédale de frein enfoncée ou passez le levier de vitesses en position **N**.

Dans certains cas particuliers, le mode STOP peut être indisponible ; un message apparaît sur l'afficheur du combiné, accompagné du témoin «**S**» qui clignote quelques secondes, puis s'éteint.



L'arrêt automatique du moteur est possible uniquement quand on a dépassé une vitesse d'environ 10 km/h, pour éviter des arrêts répétés du moteur lorsque l'on roule lentement.

Passage en mode START du moteur



Le témoin «**S**» s'éteint et le moteur redémarre :

- avec une boîte de vitesses manuelle ; enfoncez la pédale d'embrayage,
- avec une boîte de vitesses manuelle pilotée ;
 - levier de vitesses en position **A** ou **M**, relâchez la pédale de frein,
 - ou levier de vitesses en position **N** et pédale de frein relâchée, passez en position **A** ou **M**,
 - ou engagez la marche arrière.

Dans certains cas particuliers, le mode START peut se déclencher automatiquement ; un message apparaît sur l'afficheur du combiné, accompagné du témoin «**S**» qui clignote quelques secondes, puis s'éteint.

Neutralisation / Réactivation

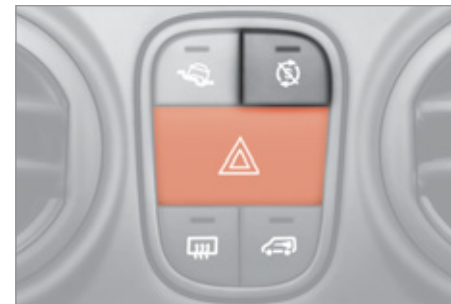

Vous pouvez à tout moment neutraliser le système en appuyant sur la commande «**S - OFF**» ; le voyant de la touche s'allume, accompagné d'un message sur l'afficheur du combiné.

Le système se réactive automatiquement à chaque nouveau démarrage avec la clé.



Avant le remplissage en carburant, avant toute intervention sous le capot ou avant de quitter le véhicule, coupez impérativement le contact avec la clé.

18 BIEN CONDUIRE

Régulateur de vitesse



1. Sélection / Arrêt du mode régulateur.
2. Diminution de la valeur programmée.
3. Programmation d'une vitesse / Augmentation de la valeur programmée.
4. Neutralisation / Reprise de la régulation.

Pour être programmée ou activée, la vitesse du véhicule doit être supérieure à 30 km/h, avec au moins le deuxième rapport engagé sur la boîte de vitesses.



Affichage dans le combiné

Le mode régulateur de vitesse apparaît dans le combiné quand celui-ci est sélectionné.



Régulateur de vitesse

DÉMARRER

Contacteur

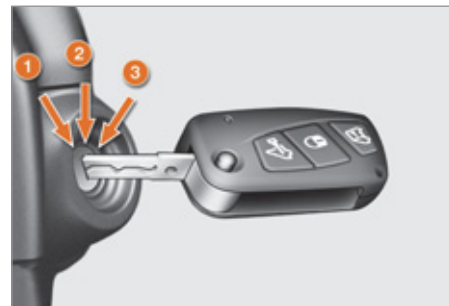

1. Position **STOP** - Arrêt.
2. Position **MAR** - Contact.
3. Position **AVV** - Démarrage.



Évitez d'accrocher un objet lourd à la clé qui pèserait sur son axe dans le contacteur ; celui-ci pourrait engendrer un dysfonctionnement.

ECO-CONDUITE

L'éco-conduite est un ensemble de pratiques au quotidien qui permet à l'automobiliste d'optimiser la consommation de carburant et l'émission de CO₂.

Optimisez l'utilisation de votre boîte de vitesses

Avec une boîte de vitesses manuelle, démarrez en douceur, engagez sans attendre le rapport de vitesse supérieur et préférez rouler en passant les rapports assez tôt. Lorsque votre véhicule en est équipé, l'indicateur de changement de rapport de vitesse vous invite à engager un rapport de vitesse supérieur ; s'il s'affiche au combiné, suivez-le.

Avec une boîte de vitesses automatique ou pilotée, restez sur la position Drive «**D**» ou Auto «**A**», selon le type de sélecteur, sans appuyer fortement ni brusquement sur la pédale d'accélérateur.

Adoptez une conduite souple

Respectez les distances de sécurité entre les véhicules, utilisez le frein moteur plutôt que la pédale de frein, appuyez progressivement sur la pédale d'accélérateur. Ces attitudes contribuent à économiser la consommation de carburant, à réduire le rejet de CO₂ et à atténuer le fond sonore de la circulation.

En condition de circulation fluide, lorsque vous disposez de la commande «Cruise» au volant, sélectionnez le régulateur de vitesse à partir de 40 km/h.

Maîtrisez l'utilisation de vos équipements électriques

Avant de partir, si l'habitacle est surchauffé, aérez-le en descendant les vitres et en ouvrant les aérateurs, avant d'utiliser l'air conditionné.

Au-delà de 50 km/h, remontez les vitres et laissez les aérateurs ouverts.

Pensez à utiliser les équipements permettant de limiter la température dans l'habitacle (occulteur de toit ouvrant, stores...).

Coupez l'air conditionné, sauf si la régulation est automatique, dès que vous avez atteint la température de confort désirée.

Eteignez les commandes de dégivrage et de désembuage, si celles-ci ne sont pas gérées automatiquement.

Arrêtez au plus tôt la commande de siège chauffant.

Ne roulez pas avec les projecteurs et les feux antibrouillard allumés quand les conditions de visibilité sont suffisantes.

Évitez de faire tourner le moteur, surtout en hiver, avant d'engager la première vitesse ; votre véhicule chauffe plus vite pendant que vous roulez.

En tant que passager, si vous évitez d'enchaîner vos supports multimédia (film, musique, jeu vidéo...), vous participerez à limiter la consommation d'énergie électrique, donc de carburant. Débranchez vos appareils nomades avant de quitter le véhicule.

Limitez les causes de surconsommation

Répartissez les poids sur l'ensemble du véhicule ; placez vos bagages les plus lourds au fond du coffre, au plus près des sièges arrière.

Limitez la charge de votre véhicule et minimisez la résistance aérodynamique (barres de toit, galerie porte-bagages, porte-vélos, remorque...). Préférez l'utilisation d'un coffre de toit.

Retirez les barres de toit, la galerie porte-bagages, après utilisation.

Dès la fin de la saison hivernale, retirez les pneumatiques neige et remontez vos pneumatiques été.

Respectez les consignes d'entretien

Vérifiez régulièrement et à froid la pression de gonflage de vos pneumatiques, en vous référant à l'étiquette située sur l'entrée de porte, côté conducteur.

Effectuez cette vérification plus particulièrement :

- avant un long déplacement,
- à chaque changement de saison,
- après un stationnement prolongé.

N'oubliez pas également la roue de secours et les pneumatiques de la remorque ou de la caravane.

Entretenez régulièrement votre véhicule (huile, filtre à huile, filtre à air...) et suivez le calendrier des opérations préconisées par le constructeur.

Au moment du remplissage du réservoir, n'insistez pas au-delà de la 3^{ème} coupure du pistolet, vous éviterez le débordement.

Au volant de votre véhicule neuf, ce n'est qu'après les 3 000 premiers kilomètres que vous constaterez une meilleure régularité de votre consommation moyenne de carburant.



Combiné avec afficheur niveau 1



Combiné avec afficheur niveau 2

COMBINÉS

1. Compteur kilométrique / miles.
2. Afficheur.
3. Jauge à carburant.
4. Température du liquide de refroidissement.
5. Compte-tours.

Afficheur niveau 1 du combiné

- Heure.
- Kilomètres / Miles parcourus.
- Ordinateur de bord / autonomie consommation vitesse moyenne.
- Assiette des phares.
- Alerte de survitesse programmable.
- Indicateur de changement de rapport.
- Stop & Start.
- Activation ou désactivation de l'airbag passager.





Afficheur niveau 2 du combiné





- Heure.
- Date.
- Radio.

- Kilomètres / Miles parcourus.
- Température extérieure.
- Modes et rapports engagés sur la boîte de vitesses manuelle pilotée.
- Ordinateur de bord / autonomie consommation vitesse moyenne.
- Assiette des phares.
- Alerte de survitesse programmable.
- Sélection de la langue d'affichage.
- Indicateur de changement de rapport.
- Stop & Start.
- Activation ou désactivation de l'airbag passager.
- Activation ou désactivation du verrouillage automatique des portes en roulant.







TÉMOINS







À chaque démarrage : une série de témoins s'allume appliquant un auto-test de contrôle. Ils s'éteignent dans l'instant. Moteur tournant : le témoin devient une alerte s'il reste allumé en permanence ou s'il clignote. Cette première alerte peut être accompagnée d'un signal sonore et d'un message qui s'inscrit à l'afficheur. «Ne négligez pas ces avertissements.»

Témoin		est	signale	Résolution - action
	Service	allumé temporairement.	des défauts mineurs.	Consultez le réseau CITROËN ou un atelier qualifié.
		resté allumé, accompagné d'un message à l'afficheur.	des défauts majeurs.	Noter le message d'alerte et faire appel au réseau CITROËN ou à un atelier qualifié.
	Frein de stationnement Niveau de liquide de freins	allumé.	un frein serré ou mal desserré.	Desserrer le frein éteint le témoin.
		allumé.	un niveau de liquide insuffisant.	Faire l'appoint avec un liquide préconisé par le réseau CITROËN.
		resté allumé, malgré le niveau correct.		L'arrêt est impératif, stationner, couper le contact et faire appel au réseau CITROËN ou à un atelier qualifié.
	Niveau minimum de l'huile moteur	allumé.	un niveau d'huile insuffisant dans le moteur.	Vérifier le niveau de l'huile moteur et faire appel au réseau CITROËN ou à un atelier qualifié.
		resté allumé, malgré le niveau correct.		L'arrêt est impératif, stationner, couper le contact et faire appel au réseau CITROËN ou à un atelier qualifié.
	Température du liquide de refroidissement	allumé avec l'aiguille en zone rouge.	une augmentation anormale.	Stationner et couper le contact, laisser refroidir le circuit. Vérifier visuellement le niveau.
		sur H en zone rouge.	une augmentation anormale de la température du liquide de refroidissement.	Rubrique 7, partie «Niveaux». Consultez le réseau CITROËN ou un atelier qualifié.





Témoïn		est	signale	Résolution - action
	Huile moteur	allumé en cours de route, avec un message à l'afficheur.	une pression insuffisante de l'huile moteur.	Stationner, couper le contact et faire appel au réseau CITROËN ou à un atelier qualifié.
		clignotant avec un message à l'afficheur (1,3 HDi 75 uniquement).	une dégradation de l'huile moteur.	Réaliser l'entretien du véhicule dès que possible pour éviter d'endommager le moteur.
	Charge batterie	allumé.	un défaut dans le circuit de charge.	Vérifier les cosses de batterie... Rubrique 7, partie «Batterie».
		resté allumé, malgré les vérifications.	un circuit défectueux, un dysfonctionnement d'allumage ou d'injection.	Faire appel au réseau CITROËN ou à un atelier qualifié.
	Détection d'ouverture	allumé.	un ouvrant mal fermé.	Vérifier la fermeture des portes avant, des portes arrière et latérale.
		accompagné d'un message à l'afficheur.		
	Non bouclage de la ceinture de sécurité	allumé puis clignote.	le conducteur n'a pas attaché sa ceinture de sécurité.	Tirer la sangle puis insérer l'embout dans le boîtier de verrouillage.
		accompagné d'un signal sonore puis reste allumé.	le véhicule roule avec la ceinture conducteur non bouclée.	Vérifier son bouclage en faisant un essai de traction sur la sangle. Rubrique 5, partie «Ceintures de sécurité».
		clignotant, accompagné d'un signal sonore.	Le passager avant n'a pas attaché sa ceinture de sécurité.	Tirer la sangle puis insérer l'embout dans le boîtier de verrouillage.



Poste de conduite

Poste de conduite				
Témoin		est	signale	Résolution - action
	Airbag frontal Airbag latéral	clignotant ou resté allumé.	une défaillance d'un airbag.	Faire vérifier rapidement par le réseau CITROËN ou par un atelier qualifié. Rubrique 5, partie «Airbags».
	Neutralisation de l'airbag frontal passager	allumé.	la neutralisation volontaire de cet airbag en présence d'un siège enfant dos à la route.	Configurer par le menu MENU de l'ordinateur de bord. Rubrique 3, partie «Menu».
	ABS	resté allumé.	une défaillance du système.	Le véhicule conserve un freinage classique sans assistance. Cependant nous conseillons l'arrêt et de faire appel au réseau CITROËN ou à un atelier qualifié.
		resté allumé, couplé au témoin de frein de stationnement.	une défaillance du répartiteur électronique de freinage.	L'arrêt est impératif, stationner, couper le contact et faire appel au réseau CITROËN ou à un atelier qualifié.
	Système de contrôle de la trajectoire	clignotant quelques secondes.	un déclenchement du système ESP.	Intervention du système pour remettre le véhicule dans la bonne trajectoire.
		allumé, couplé au voyant du bouton «ASR OFF» et accompagné d'un message à l'afficheur.	une défaillance du système ESP.	Faire appel au réseau CITROËN ou à un atelier qualifié.
		allumé, accompagné d'un message à l'afficheur.	une défaillance du système ASR / MSR.	Faire appel au réseau CITROËN ou à un atelier qualifié.
		allumé.	une défaillance du Contrôle de Traction Intelligent.	Faire appel au réseau CITROËN ou à un atelier qualifié.
	Aide au démarrage en pente	allumé.	une défaillance de l'aide au démarrage en pente.	Faire appel au réseau CITROËN ou à un atelier qualifié.
	Plaquettes de frein avant	allumé.	une usure des plaquettes de frein.	Faire remplacer les plaquettes par le réseau CITROËN ou par un atelier qualifié.





Témoin		est	signale	Résolution - action
	Antidémarrage électronique	allumé.	la clé de contact introduite n'est pas reconnue. Le démarrage est impossible.	Changer de clé et faire vérifier la clé défectueuse par le réseau CITROËN. Rubrique 1, partie «Ouvertures».
	Système antipollution	clignotant ou resté allumé.	une défaillance du système.	Faire vérifier rapidement par le réseau CITROËN ou par un atelier qualifié.
	Niveau mini de carburant	allumé avec l'aiguille de la jauge dans la zone E.	la réserve de carburant entamée.	Ne pas tarder à faire un appoint de carburant. L'évaluation de la réserve de carburant est un paramètre sensible au style de conduite, au profil de la route, au temps écoulé et aux kilomètres parcourus depuis que le voyant est allumé.
	Filtre à particules	allumé, accompagné d'un signal sonore et d'un message à l'afficheur.	un début de saturation du filtre à particules.	Effectuer la régénération du filtre dès que possible. Rubrique 7, partie «Contrôles».
	Présence d'eau dans le filtre à gazole	allumé, accompagné d'un message à l'afficheur.	de l'eau dans le filtre à carburant Diesel.	Faire purger le filtre par le réseau CITROËN ou par un atelier qualifié. Rubrique 7, partie «Contrôles».
	Préchauffage Diesel	allumé.	les conditions climatiques nécessitent un préchauffage (jusqu'à environ trente secondes en conditions climatiques extrêmes).	Attendre que le témoin s'éteigne pour actionner le démarreur. Si le moteur ne démarre pas, remettre le contact et attendre de nouveau l'extinction du témoin, puis démarrer le moteur.

Poste de conduite

Témoin		est	signale	Résolution - action
	Feux de position	allumé.	une sélection manuelle.	Faire une rotation de la bague de la commande d'éclairage sur la première position.
	Feux de croisement	allumé.	une sélection manuelle.	Faire une rotation de la bague de la commande d'éclairage sur la deuxième position.
	Feux de route		une action vers soi de la commande.	Tirer la commande d'éclairage pour revenir en feux de croisement.
	Indicateurs de direction	clignotant avec bruiteur.	un changement de direction par la commande d'éclairage, à gauche du volant.	À Droite : actionner la commande vers le haut. À Gauche : actionner la commande vers le bas.
	Feux de détresse	clignotant avec bruiteur.	un enfoncement de la commande du signal de détresse, située au milieu de la planche de bord.	Les indicateurs de direction gauche et droit, ainsi que leurs témoins associés, clignotent simultanément.
	Projecteurs antibrouillard avant	allumé.	le bouton au tableau de bord enclenché.	Sélection manuelle. Les projecteurs ne fonctionnent que si les feux de position ou de croisement sont allumés.
	Feux antibrouillard arrière	allumé.	le bouton au tableau de bord enclenché.	Sélection manuelle. Les feux ne fonctionnent que si les feux de croisement sont allumés. Dans des conditions normales de visibilité, veuillez l'éteindre sous peine d'être verbalisé. «Ce feu est rouge éblouissant.»

Témoin		est	signale	Résolution - action
	Régulateur de vitesse	allumé.	l'activation du régulateur.	Sélection manuelle. Rubrique 1, partie «Commandes au volant».
	Aide au stationnement arrière	allumé, accompagné d'un message à l'afficheur.	une défaillance du système.	L'aide sonore n'est plus active. Faire vérifier rapidement par le réseau CITROËN ou par un atelier qualifié.
	Boîte de vitesses manuelle pilotée	allumé, accompagné d'un message à l'afficheur.	une mauvaise manipulation du conducteur.	Recommencer l'opération désirée.
		clignote, accompagné d'un signal sonore et d'un message à l'afficheur.	une défaillance de la boîte de vitesses.	Faire vérifier rapidement par le réseau CITROËN ou par un atelier qualifié.

Poste de conduite

Afficheur		affiche	signale	Résolution - action
	Stop & Start	allumé.	la mise en mode STOP du moteur suite à l'arrêt du véhicule.	Dès que vous souhaitez repartir, le témoin s'éteint et le moteur redémarre automatiquement en mode START.
		clignote quelques secondes, puis s'éteint.	l'indisponibilité momentanée du mode STOP ou le déclenchement automatique du mode START.	Cas particuliers du mode STOP et du mode START. Rubrique 1, partie «Boîte de vitesses et volant».
	Indicateur de changement de rapport	la flèche vers le haut.	la possibilité d'engager le rapport supérieur.	Rubrique 1, partie «Indicateur de changement de rapport».
		la flèche vers le bas.	la possibilité d'engager le rapport inférieur.	
	Température extérieure (°C / °F)	la température qui clignote accompagnée d'un message à l'afficheur.	des conditions climatiques pouvant engendrer une présence de verglas sur la chaussée.	Redoubler de vigilance et ne pas freiner brusquement. Rubrique 5, partie «Sécurité en conduite».
	Date (AAAA/MM/JJ) Heure (HH:MM)	un réglage : de la Date. de l'Heure.	une configuration par le menu «MENU».	Rubrique 3, partie «Menu».
	Hauteur du faisceau	un réglage des projecteurs.	une position de 0 à 3 en fonction de la charge transportée.	Régler par la commande au tableau de bord. Rubrique 1, partie «Commandes au volant».

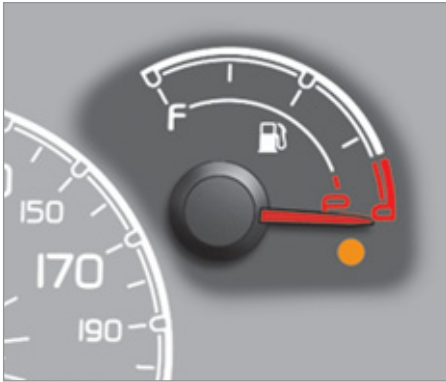

JAUGE À CARBURANT

Le niveau de carburant est testé à chaque mise en position «contact marche».

La jauge est positionnée sur :

- **f (full - plein)** : la capacité du réservoir est d'environ **45 litres**.
- **e (empty - vide)** : la réserve est entamée, le témoin s'allume de façon permanente.

La réserve au début de l'alerte est d'environ 6 litres.

 Se reporter à la rubrique 7 dans la partie «Niveaux».



TEMPÉRATURE DU LIQUIDE DE REFROIDISSEMENT

L'aiguille est positionnée entre **c (cold - froid)** et **h (hot - chaud)** : fonctionnement normal.

Dans des conditions d'utilisation sévères ou des conditions climatiques chaudes, l'aiguille pourra se rapprocher des graduations rouges.

 **Que faire si l'aiguille rentre dans la zone rouge, ou si le témoin s'allume :**

- arrêtez-vous immédiatement, coupez le contact. Le moto-ventilateur peut continuer à fonctionner un certain temps, jusqu'à 10 minutes environ.

- attendez 15 minutes environ, le refroidissement du moteur pour vérifier le niveau et si nécessaire complétez-le. Le circuit de refroidissement est sous pression. Afin d'éviter tous risques de brûlures, dévissez le bouchon de deux tours pour laisser tomber la pression.

Lorsque la pression est tombée, vérifiez le niveau et retirez le bouchon pour compléter. Si l'aiguille reste dans la zone rouge, faites appel au réseau CITROËN ou à un atelier qualifié.

 Se reporter à la rubrique 7 dans la partie «Niveaux».

DÉPOLLUTION

EOBD (European On Board Diagnosis) est un système européen de diagnostic embarqué répondant, entre autres, aux normes d'émissions autorisées en :

- CO (monoxyde de carbone),
- HC (hydrocarbures imbrûlés),
- NOx (oxydes d'azotes) ou particules détectées par des sondes à oxygène placées en amont et en aval des catalyseurs.



Le conducteur est ainsi averti des dysfonctionnements de ce dispositif d'antipollution par le clignotement de ce témoin spécifique au combiné.

INDICATEUR D'ENTRETIEN

L'afficheur, situé dans le combiné, vous informe de l'échéance de la prochaine révision à effectuer, conformément au plan du Constructeur communiqué dans le carnet d'entretien. Cette information est déterminée en fonction du kilométrage parcouru depuis la précédente révision.

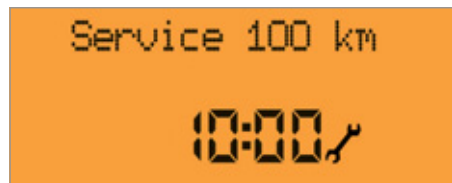

 Se reporter à la liste des vérifications dans le carnet d'entretien qui vous a été remis à la livraison du véhicule.

Quelques secondes après, l'afficheur revient à ses fonctions courantes.

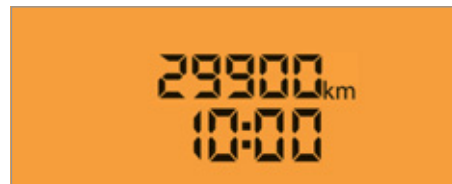

TÉMOIN D'HUILE MOTEUR

Pression insuffisante de l'huile

 Le témoin s'allume fixe, accompagné d'un message dans l'afficheur du combiné, lorsque le système détecte un manque de pression de l'huile moteur.

L'arrêt est impératif : stationnez, coupez le contact et faites appel au réseau CITROËN ou à un atelier qualifié.

Dégradation de l'huile (Moteur 1,3 HDi 75 ch uniquement)

 Le témoin clignote, accompagné d'un message dans l'afficheur du combiné, lorsque le système détecte une dégradation de l'huile moteur. Le clignotement de ce témoin ne doit pas être considéré comme une anomalie du véhicule, mais comme un avertissement qui signale au conducteur que l'entretien du véhicule doit être réalisé le plus rapidement possible.

 Si l'entretien du véhicule n'est pas réalisé, lorsqu'un deuxième seuil de dégradation est atteint, le témoin du système antipollution s'allume au combiné et le régime du moteur est limité à 3000 tr/min. Si l'entretien du véhicule n'est toujours pas réalisé, lorsqu'un troisième seuil de dégradation est atteint, le régime du moteur est limité à 1500 tr/min, de manière à éviter toute détérioration.

 Pour éviter d'endommager le moteur, il est recommandé de réaliser l'entretien du véhicule au clignotement du témoin d'huile moteur.



RHÉOSTAT D'ÉCLAIRAGE

Le rhéostat est actif lorsque les feux de position sont allumés.



Utilisez ces commandes pour régler la luminosité du combiné et de la façade de l'autoradio.





TÉLÉCOMMANDE

Déverrouillage du véhicule



Un appui sur cette commande permet de déverrouiller uniquement les portes avant (Fourgonnette) ou toutes les portes (Combi).

Le déverrouillage est signalé par deux clignotements des feux indicateurs de direction.

Déverrouillage des portes battantes arrière ou du volet arrière



Un appui sur cette commande permet le déverrouillage de la zone de chargement (Fourgonnette) ou uniquement des portes battantes arrière ou du volet arrière (Combi).

Verrouillage centralisé



Un appui court sur cette commande permet de verrouiller toutes les portes de votre véhicule. Le verrouillage est

signalé par un clignotement des feux indicateurs de direction.

Si l'une des portes est ouverte ou mal fermée, le verrouillage centralisé ne s'effectue pas. Le non-verrouillage est alors signalé par trois clignotements des feux indicateurs de direction.

Super-verrouillage



Un double appui sur cette commande change le verrouillage en super-verrouillage.

Un super-verrouillage rend inopérantes les poignées d'ouvertures extérieures et intérieures des portes. Ne laissez personne à l'intérieur du véhicule quand celui-ci est super-verrouillé. Le super-verrouillage est signalé par un clignotement des indicateurs de direction.

Le super-verrouillage se désactive :

- en effectuant l'opération d'ouverture des portes,
- en tournant la clé de démarrage en position **MAR**.

Repliage / dépliage de la partie clé



Appuyez sur ce bouton pour sortir la clé de son logement.

Pour replier la clé, appuyez sur le bouton puis rabattez la clé dans le boîtier.

Si vous n'appuyez pas sur le bouton, vous pourriez endommager le mécanisme.

Ouvertures

Ouverture des vitres avec la télécommande



Un appui maintenu pendant plus de 3 secondes sur ce bouton déclenche l'ouverture des vitres avant. Maintenez l'appui jusqu'au niveau d'ouverture désiré. Les vitres s'arrêtent dès que vous relâchez le bouton.

Cette opération d'ouverture peut également être effectuée en insérant et tournant la clé dans la serrure des portes avant.

Fermeture des vitres avec la télécommande



Un appui maintenu pendant plus de 3 secondes sur ce bouton déclenche la fermeture des vitres avant. Maintenez l'appui jusqu'au niveau de fermeture désiré. Les vitres s'arrêtent dès que vous relâchez le bouton.

Cette opération de fermeture peut également être effectuée en insérant et tournant la clé dans la serrure des portes avant.



Lors de la fermeture des vitres avec la télécommande, vous devez vous assurer que rien n'empêche leur fermeture correcte. La fonction anti-pincement est inopérante pendant ces manoeuvres. Si vous souhaitez laisser les vitres entrouvertes, il est nécessaire de neutraliser la surveillance volumétrique de l'alarme.



CLÉ

Elle permet de verrouiller et déverrouiller les serrures du véhicule, d'ouvrir et fermer le bouchon du réservoir de carburant, ainsi que de mettre en route et d'arrêter le moteur.



PILE DE TÉLÉCOMMANDE

Référence : CR 2032/3 volts.

Changement de la pile de la télécommande



- appuyez sur le bouton pour éjecter la clé,
- tournez la vis **1** du cadenas fermé vers le cadenas ouvert, en utilisant un tournevis à pointe fine,

- faites levier avec le tournevis pour extraire le boîtier porte-pile **2**,
- enlevez le boîtier et remplacez la pile **3** en respectant les polarités,
- refermez le boîtier porte-pile **2** à l'intérieur de la clé et bloquez-le en tournant la vis **1**.

i Il y a risque d'endommagement si la pile de remplacement n'est pas conforme.

N'utilisez que des piles identiques ou de type équivalent à celles préconisées par le réseau CITROËN. Remettez les piles usagées aux points de collecte agréés.



CARTE CONFIDENTIELLE

Elle vous est remise lors de la livraison de votre véhicule avec le double des clés. Elle renferme le code d'identification nécessaire à toute intervention par le réseau CITROËN sur le système d'antidémarrage électronique. Ce code est masqué par un film à ne retirer qu'en cas de besoin. Conservez votre carte en lieu sûr, jamais à l'intérieur du véhicule.

A l'occasion d'un voyage loin de votre domicile, emportez cette carte au même titre que vos papiers personnels.

ANTIDÉMARRAGE ÉLECTRONIQUE

Toutes les clés contiennent un dispositif d'antidémarrage électronique. Ce dispositif verrouille le système d'alimentation du moteur. Il s'active automatiquement lorsque la clé est retirée du contact.

Après avoir mis le contact, un dialogue s'établit entre la clé et le dispositif d'antidémarrage électronique.



Ce témoin s'éteint après la mise du contact, la clé a été reconnue, le démarrage du moteur est possible.

Si la clé n'est pas reconnue, le démarrage est impossible. Changez de clé et faites vérifier la clé défaillante par le réseau CITROËN.

Du bon usage

N'apportez aucune modification au système d'antidémarrage électronique. Une manipulation de la télécommande même dans votre poche peut provoquer le déverrouillage involontaire des portes. L'utilisation simultanée d'autres appareils haute fréquence (téléphones mobiles, alarmes domestiques...), peut perturber momentanément le fonctionnement de la télécommande.

Lors de l'achat d'un véhicule d'occasion :

- vérifiez que vous êtes bien en possession de la carte confidentielle,
- faites effectuer une mémorisation des clés par le réseau CITROËN, afin d'être sûr que les clés en votre possession sont les seules qui permettent la mise en route du véhicule.

i Rouler avec les portes verrouillées peut rendre l'accès des secours dans l'habitacle plus difficile en cas d'urgence. Par mesure de sécurité (enfants à bord), retirez la clé de l'antivol en quittant le véhicule, même pour une courte durée.

ALARME

Elle assure :

- une protection périmétrique extérieure par détecteurs sur les ouvertures (portes, capot) et sur l'alimentation électrique,
- une protection volumétrique,
- une protection anti-soulèvement,
- une protection contre l'intrusion d'une clé dans le démarreur.

L'équipement comprend une sirène.

Activation de l'alarme

Assurez-vous préalablement de la bonne fermeture de tous les ouvrants.



L'activation de l'alarme s'effectue par pression sur cette commande, les protections sont actives après quelques secondes.

Quand l'alarme est en veille, toute effraction déclenche la sirène pendant environ 30 secondes, accompagnée de l'allumage des feux indicateurs de direction. L'alarme repasse ensuite en veille. L'alarme se déclenche également après une coupure de l'alimentation électrique, à son rétablissement.

Signalisation des tentatives d'effraction



De retour dans votre véhicule, le clignotement du témoin d'antidémarrage électronique ou l'apparition d'un message d'alerte dans l'afficheur du combiné vous indique une tentative d'effraction pendant votre absence.

Désactivation avec la télécommande



En donnant une impulsion sur ce bouton, la mise hors veille s'effectue au déverrouillage du véhicule.

Désactivation avec la clé

Déverrouillez les portes avec la clé, entrez dans le véhicule. Mettez le contact en position **MAR**, l'identification du code de la clé coupera l'alarme.

Désactivation des protections volumétrique et anti-soulèvement



Pour désactiver les protections volumétrique et anti-soulèvement, appuyez sur le bouton situé sur le plafonnier du véhicule. Pour être prise en compte, il est nécessaire de répéter cette opération après chaque coupure du contact.

Du bon usage

Pour neutraliser rapidement la sirène déclenchée intempestivement, déverrouillez le véhicule avec la télécommande. Pour éviter de mettre en veille l'alarme, avant lavage par exemple, verrouillez le véhicule avec la clé.



OUVERTURE DE L'EXTÉRIEUR

Porte conducteur

Utilisez la télécommande pour déverrouiller de l'extérieur.

Tirez la poignée vers vous.

Si la télécommande est inactive, insérez la partie métallique de la clé dans la serrure côté conducteur.



Porte latérale coulissante

Tirez la poignée vers vous, puis vers l'arrière.

Faites coulisser entièrement la porte pour passer le point de résistance (Fourgonnette) ou pour obtenir le déclenchement du dispositif de retenue de la porte (Combi) en position ouverte.

i Lorsque la trappe à carburant est ouverte, un système de sécurité retient le coulisement de la porte latérale (Combi).

! Si votre véhicule est situé dans une pente, accompagnez le coulisement de la porte latérale. En effet, la porte pourrait s'ouvrir ou se fermer plus rapidement du fait de l'inclinaison du terrain et risquerait d'entraîner des blessures. Pour des raisons de sécurité et de fonctionnement, ne roulez pas avec la porte latérale coulissante ouverte.



Volet arrière (Combi)

Après déverrouillage du véhicule à la télécommande ou à la clé, tirez la poignée centrale et soulevez le volet arrière.



Portes battantes arrière

Les portes battantes arrière asymétriques type 60/40 disposent de quatre points de fermeture, dont un central.

Tirez la poignée vers vous.

Commencer par ouvrir la grande porte battante, puis déverrouiller en tirant sur le levier pour débloquer et ouvrir la petite porte battante.

Les deux portes battantes s'ouvrent à 90°.

Il est autorisé de rouler petite porte battante ouverte afin de faciliter le transport de charge longue. Respectez les codifications de sécurité en usage, pour attirer l'attention des autres conducteurs.

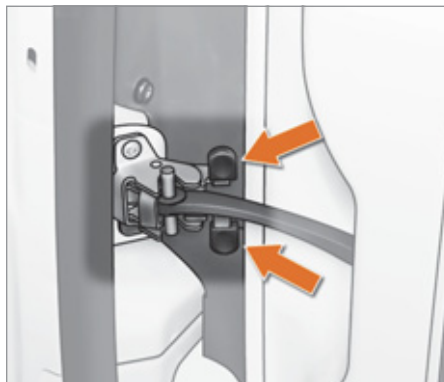

Ouverture à 180°

Appuyez sur le loquet, tout en ouvrant la porte.

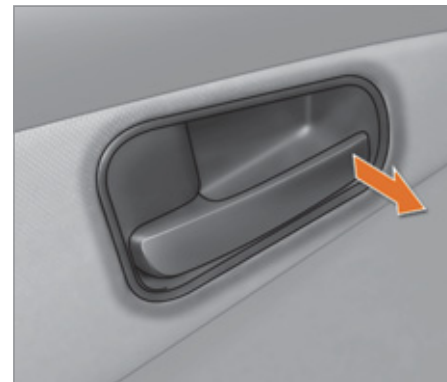

OUVERTURE DE L'INTÉRIEUR

Porte conducteur

Le déverrouillage se fait en tirant la poignée intérieure.

Verrouillage actif : dès que la vitesse du véhicule approche 20 km/h, un bruit caractéristique de fermeture signale que votre véhicule est verrouillé automatiquement.

Cette fonction «AUTOCLOSE» est activée ou désactivée en passant par le «MENU». Cette fonction est désactivée à la livraison du véhicule.

Ouvertures



Porte latérale coulissante (Combi)

Tirez la commande **A**, faites coulisser entièrement la porte pour obtenir le déclenchement du dispositif de retenue de la porte (Combi) en position ouverte.

! Si votre véhicule est situé dans une pente, accompagnez le coulisser de la porte latérale. En effet, la porte pourrait s'ouvrir ou se fermer plus rapidement du fait de l'inclinaison du terrain et risquerait d'entraîner des blessures. Pour des raisons de sécurité et de fonctionnement, ne roulez pas avec la porte latérale coulissante ouverte.

Portes battantes arrière

Pour ouvrir, faites coulisser la commande **B** vers la droite.

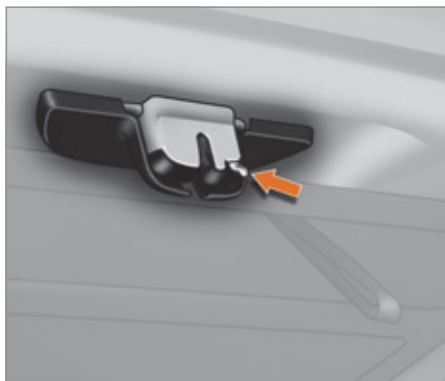

Du bon usage

A l'ouverture, attention à ne pas encombrer l'espace du guide au plancher, pour le bon coulisser de la porte. Ne pas gêner la circulation.

Volet arrière (Combi)

En cas de dysfonctionnement de la batterie ou du verrouillage centralisé, il est possible de débloquer mécaniquement l'ouverture du volet arrière depuis l'intérieur du coffre. Ouvrir la porte latérale coulissante et rabattre complètement les sièges arrière. Depuis l'intérieur du coffre, appuyer sur le levier pour débloquer le volet arrière.



Espace de chargement



Un appui permet le déverrouillage des portes latérales coulissantes et des portes arrière (Fourgonnette) depuis le poste de conduite.

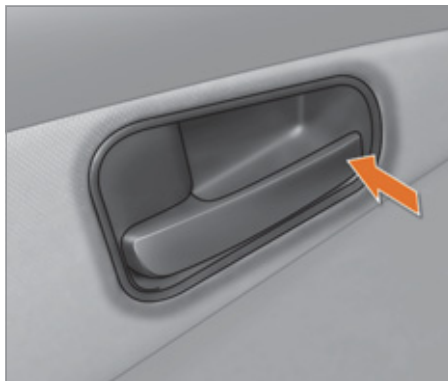

FERMETURE DE L'INTÉRIEUR

Verrouillage centralisé

Poussez la poignée intérieure pour verrouiller tout le véhicule ou la porte concernée. Mais si l'une des portes est ouverte ou mal fermée, le verrouillage centralisé ne s'effectue pas.



Retirez toujours la clé de contact en quittant le véhicule même pour une courte durée.

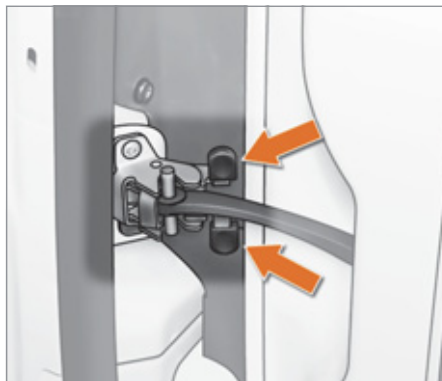

Fermeture à 180°

Le tirant reprendra son accrochage automatiquement à la fermeture des portes battantes, en rabattant la petite porte en premier.



Espace de chargement



Un appui permet le verrouillage des portes latérales coulissantes et des portes arrière (Fourgonnette) depuis le poste de conduite.

Sécurité anti-agression

Au démarrage du véhicule, le système verrouille automatiquement les portes du poste de conduite et de l'espace de chargement dès que vous atteignez environ 20 km/h.

Cette fonction «AUTOCLOSE» est activée ou désactivée en passant par le «MENU». Si aucune ouverture n'est effectuée durant le parcours, le verrouillage reste actif. Cette fonction est désactivée à la livraison du véhicule.

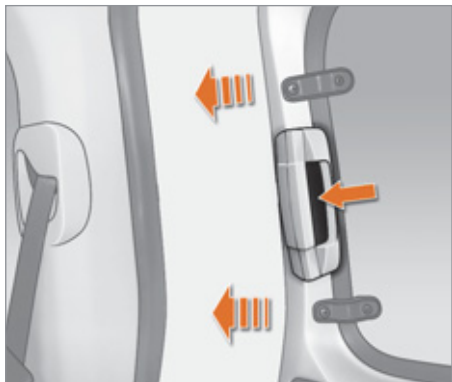

Porte latérale coulissante (Combi)

Appuyez sur la commande pour débloquer la porte et tirez la poignée vers vous pour refermer la porte.

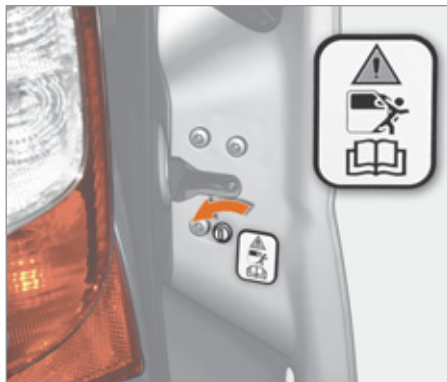

Sécurité enfants

Elle interdit l'ouverture, de l'intérieur, de chacune des portes arrière.

- ☞ Tournez la commande de chaque porte arrière d'un quart de tour à l'aide de la clé de contact.



FERMETURE DE L'EXTÉRIEUR

Porte latérale coulissante

Tirez la poignée vers vous, puis vers l'avant pour passer le point de résistance (Fourgonnette) ou pour débloquer le dispositif de retenue de la porte (Combi). Faites coulisser entièrement la porte jusqu'à la fermeture.

Portes battantes arrière

Commencez par fermer la petite porte battante, celle-ci se bloque automatiquement à la fermeture.

Fermez la grande porte avec sa poignée.

Volet arrière (Combi)

Abaissez le volet arrière à l'aide de la poignée de préhension intérieure.

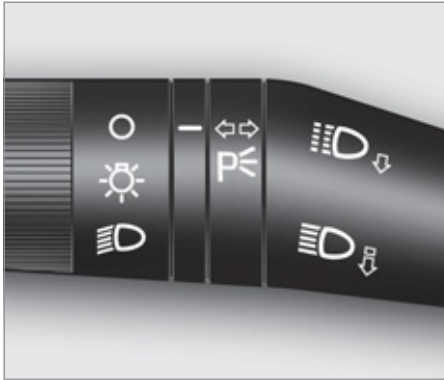

COMMANDE D'ÉCLAIRAGE

La sélection s'effectue par la rotation du repère blanc de la bague, lorsque la clé de contact est en position **MAR**.



Tous feux éteints



Feux de position allumés

Ils sont signalés au combiné par l'allumage du témoin.

Feux de croisement / feux de route allumés



Tournez la bague en position.

Inversion feux de croisement / feux de route

Tirez à fond la commande d'éclairage vers vous.

Appel de phares



Tirez légèrement la commande d'éclairage vers vous, quelle que soit la position de la bague.

Indicateurs de direction



Gauche : action vers le bas.

Le témoin de la flèche verte de direction clignote au combiné.

Droit : action vers le haut.

Le témoin de la flèche verte de direction clignote au combiné.

Fonction «autoroute»

Dispositif pour signaler le changement de file sur voies rapides.

Donnez une simple impulsion vers le haut ou vers le bas, sans passer le point de résistance de la commande d'éclairage ; les indicateurs de direction correspondants clignoteront trois fois.

Feux de stationnement

Balilage latéral réalisé par l'allumage des feux de position uniquement du côté de la circulation.

Clé de contact en position **STOP** ou retirée du contacteur :

- ☞ tournez la bague en position «Tous feux éteints», puis en position «Feux de position allumés»,
- ☞ actionnez la commande d'éclairage vers le haut ou vers le bas, en fonction du côté de la circulation (exemple : stationnement à droite ; commande d'éclairage vers le bas ; allumage à gauche).

Ceci est indiqué par l'allumage au combiné du témoin des feux de position.

Pour arrêter les feux de stationnement, replacez la commande d'éclairage sur la position centrale et la bague en position «Tous feux éteints».



Projecteurs antibrouillard

Les commandes sont situées sur la platine de la planche de bord.

Feux antibrouillard avant et arrière



Les feux antibrouillard avant fonctionnent avec les feux de position et les feux de croisement.



Les feux antibrouillard arrière fonctionnent avec les feux de croisement.

Appuyez sur l'une de ces commandes pour allumer les feux.

i Les feux antibrouillard doivent être utilisés uniquement par temps de brouillard ou de chutes de neige.

Par temps clair ou de pluie, de jour comme de nuit, les feux antibrouillard arrière allumés sont éblouissants et interdits. N'oubliez pas de les éteindre dès qu'ils ne sont plus nécessaires.

Eclairage d'accompagnement

Le maintien temporaire de l'allumage des feux de croisement, après avoir coupé le contact du véhicule, facilite la sortie du conducteur en cas de faible luminosité et éclaire l'espace devant le véhicule.

Activation

Clé de contact en position **STOP** ou enlevée, tirer la commande d'éclairage vers le volant dans les 2 minutes qui suivent l'extinction du moteur.

A chaque actionnement de la commande, l'allumage des feux est prolongé de 30 secondes, jusqu'à un maximum de 210 secondes. Une fois cette période de temps écoulée, les feux s'éteignent automatiquement.



Le témoin s'allume, accompagné d'un message sur l'afficheur, au premier actionnement de la commande et reste allumé jusqu'à la désactivation automatique de la fonction.

Désactivation

Maintenir la commande d'éclairage tirée vers le volant pendant plus de 2 secondes.

Faisceau des projecteurs

En fonction de la charge de votre véhicule, il est recommandé de corriger la hauteur du faisceau des projecteurs. Cette fonction est accessible uniquement en position feux de route et feux de croisement.



Des appuis successifs sur ces commandes, situées sur la planche de bord, permettent le réglage des projecteurs.



Un témoin sur l'afficheur indique la position de réglage choisie (0, 1, 2, 3).

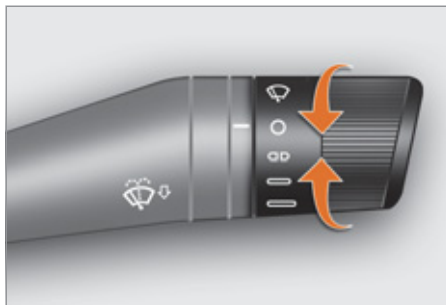

COMMANDE D'ESSUIE-VITRE

Essuie-vitre avant

Le balayage est actif uniquement lorsque la clé de contact est en position **MAR**.

La commande peut avoir quatre positions différentes. Il est possible de sélectionner 3 vitesses en tournant la bague.



Intermittent.

Continu lent.

Continu rapide.

Coup par coup : par impulsion vers le haut.

i Avec le Stop & Start, tant que la commande d'essuie-vitre avant est sur la position de balayage rapide, le mode STOP n'est pas disponible.



Lave-vitre avant

Actionnez la commande vers le bas, le lave-vitre avant fonctionne seul. Maintenez la commande vers le bas, le lave-vitre avant s'accompagne d'un balayage temporisé des essuie-vitres.

+ Pour faire les niveaux, se reporter à la rubrique 7 dans la partie «Niveaux».

Du bon usage

Vérifiez que les balais d'essuie-vitre avant pourront fonctionner librement lors de l'utilisation par temps de gel.

+ Pour changer les balais, se reporter à la rubrique 7 dans la partie «Changer un balai d'essuie-vitre».



Essuie-vitre arrière



Il est positionné sur la vitre de la grande porte arrière. Tournez la bague.

Lave-vitre arrière

Le lave-vitre arrière est intégré à côté du troisième feu de stop.

Actionnez la commande vers le haut, le lave-vitre arrière fonctionne seul.

Maintenez la commande vers le haut, le lave-vitre arrière s'accompagne d'un balayage temporisé de l'essuie-vitre.



RÉGULATEUR DE VITESSE

«C'est l'allure à laquelle le conducteur souhaite rouler».

Cette aide à la conduite en condition de circulation fluide permet de maintenir de façon constante la vitesse programmée du véhicule, par le conducteur, sans appuyer sur la pédale d'accélérateur.

Pour être programmée ou activée, la vitesse du véhicule doit être supérieure à 30 km/h, avec au moins le deuxième rapport engagé sur la boîte de vitesses.

Lors de l'activation de la fonction, le témoin «Régulateur de vitesse» s'affiche dans le combiné :



Sélection de la fonction

- Placez la bague sur la position ON. Le régulateur est sélectionné, mais n'est pas encore actif et aucune vitesse n'est programmée.

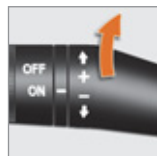

Première activation / Programmation d'une vitesse

- Atteignez la vitesse désirée par appui sur l'accélérateur.
- Déplacez la commande vers le haut (+) pendant au moins une seconde, puis relâchez-la.

La vitesse est programmée. Vous pouvez relâcher la pédale d'accélérateur, le véhicule maintiendra cette vitesse constante.

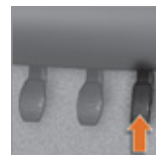

Dépassement temporaire de la vitesse

Il est possible d'accélérer et de rouler momentanément à une vitesse supérieure à la vitesse programmée (par

exemple : pour effectuer une manoeuvre de dépassement).

Lorsque la pédale d'accélérateur est relâchée, le véhicule retournera à la vitesse programmée.



Neutralisation

- Appuyez sur la touche, située à l'extrémité de la commande.

ou

- Appuyez sur la pédale de frein ou d'embrayage.

Le régulateur de vitesse est également neutralisé en cas d'intervention des systèmes ABS ou ESP.



Réactivation

- Appuyez de nouveau sur la touche située à l'extrémité de la commande.

ou

- Appuyez sur la pédale d'accélérateur jusqu'à atteindre une vitesse proche de celle programmée.

- Engagez le rapport sélectionné lors de la programmation de la vitesse.

Votre véhicule reprend la dernière vitesse programmée.

Modification de la vitesse programmée

Pour mémoriser une vitesse supérieure à la précédente, vous avez deux possibilités :



Sans utiliser l'accélérateur :

- déplacez la commande vers le haut (+).

Chaque appui court augmente la vitesse de 1 km/h.

Un appui maintenu augmente la vitesse de manière continue.

En utilisant l'accélérateur :

- dépassez la vitesse mémorisée jusqu'à atteindre la vitesse désirée,
- déplacez la commande vers le haut (+) pendant au moins une seconde, puis relâchez-la.



Pour mémoriser une vitesse inférieure à la précédente :

- déplacez la commande vers le bas (-) ; la nouvelle vitesse sera automatiquement mémorisée.

Chaque appui court diminue la vitesse de 1 km/h. Un appui maintenu diminue la vitesse de manière continue.



Arrêt de la fonction

- Placez la bague sur la position **OFF** ou coupez le contact pour tout arrêter.

Annulation de la vitesse programmée

A l'arrêt du véhicule, après une coupure du contact, plus aucune vitesse n'est mémorisée par le système.

Anomalie de fonctionnement

En cas de fonctionnement défectueux, tournez la bague sur la position OFF et adressez-vous au réseau CITROËN ou à un atelier qualifié.

Du bon usage

Lors de la modification de la vitesse programmée par appui maintenu, restez vigilant car la vitesse peut augmenter ou diminuer rapidement.

N'utilisez pas le régulateur de vitesse sur route glissante ou en circulation dense.

N'engagez jamais le point mort pendant le fonctionnement du système.

En cas de forte descente, le régulateur de vitesse ne pourra pas empêcher le véhicule de dépasser la vitesse programmée.

Le régulateur ne peut, en aucun cas, remplacer le respect des limitations de vitesse, ni la vigilance, ni la responsabilité du conducteur.

Il est recommandé de laisser ses pieds à proximité des pédales.

Pour éviter toute gêne sous les pédales :

- veillez au bon positionnement du surtapis et de ses fixations au plancher,
- ne superposez jamais plusieurs surtapis.



LIMITEUR FIXE DE VITESSE

Cette fonction permet de limiter de manière fixe la vitesse maximale du véhicule (selon version et uniquement sur le moteur 1,3 HDi 75 ch).

La vitesse limite peut être paramétrée suivant 4 seuils prédéfinis : 90, 100, 110 ou 130 km/h.

i Une étiquette, située dans l'habitacle, signale la présence de cette fonction et la valeur de la vitesse maximale paramétrée. Cette fonction ne peut pas être neutralisée ni paramétrée par le conducteur.



RÉTROVISEURS ET VITRES

Rétroviseur intérieur

Le levier situé sur le bord inférieur permet de placer le rétroviseur en deux positions.

Position jour, le levier est poussé.

Position nuit pour l'anti-éblouissement, tirer le levier vers vous.



Rétroviseurs extérieurs

Le miroir des rétroviseurs est de forme sphérique afin d'élargir le champ de vision latéral. Les objets observés sont en réalité plus près qu'ils ne paraissent. Il faudra donc en tenir compte pour apprécier correctement la distance.



Commandes électriques

La commande électrique est située sur le flanc gauche intérieur à hauteur du rétroviseur.

Sélectionnez le rétroviseur à régler en tournant la commande à droite ou à gauche, puis manœuvrez la commande dans le sens du réglage désiré.



Pour effectuer le dégivrage des rétroviseurs, appuyez sur la touche de dégivrage de la lunette arrière.



Commandes manuelles

Les commandes manuelles droite et gauche sont situées sur le côté intérieur du pied de chaque rétroviseur.

Manœuvrez la manette dans le sens du réglage désiré.



LÈVE-VITRES

Commandes électriques

Les vitres à commandes électriques sont anti-pincement et associées à des commandes séquentielles à la descente et à la montée.

Depuis le poste conducteur, les commandes placées sur la porte permettent d'actionner les vitres avant du véhicule.

Côté passager, la commande permet d'actionner la vitre avant passager.

Commandes séquentielles

Montez ou descendez complètement la vitre par une impulsion prolongée sur la commande.

La vitre s'arrête par une nouvelle impulsion sur la commande.

Déclenchez le mouvement de la vitre par une impulsion brève sur la commande.

Commandes manuelles

Tournez la poignée de vitre située sur le panneau de porte.

Du bon usage

Retirez toujours la clé de contact en quittant le véhicule, même pour une courte durée.

En cas de pincement lors de la manipulation du lève-vitre, vous devez inverser le mouvement de la vitre. Pour cela, appuyez sur la commande concernée.

Lorsque le conducteur actionne les commandes du lève-vitre passagers, il doit s'assurer qu'aucune personne n'empêche la fermeture correcte des vitres.

Le conducteur doit s'assurer que le passager utilise correctement le lève-vitre.

Faites attention aux enfants pendant les manoeuvres de vitres.



VITRES ARRIÈRE (COMBI)

Pour entrebâiller les vitres arrière, basculez le levier, puis poussez-le à fond pour verrouiller les vitres en position ouverte.

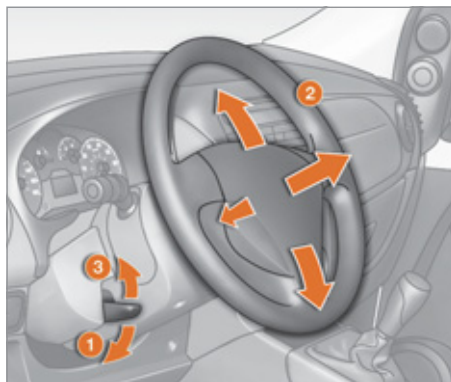

RÉGLAGE DU VOLANT

À l'arrêt, déverrouillez le volant en poussant la commande vers le bas.
Ajustez la profondeur et la hauteur du volant puis verrouillez en tirant la commande à fond vers le haut.



BOITE DE VITESSES MANUELLE

Marche arrière

Ne l'engagez jamais avant l'arrêt complet du véhicule.

Le mouvement doit être effectué lentement pour réduire le bruit à l'engagement de la marche arrière.

i Si votre véhicule en est équipé, le dispositif d'aide au stationnement s'enclenche au passage de la marche arrière, un signal sonore retentit.

+ Se reporter à la rubrique 3 dans la partie «Aide au stationnement arrière».



Du bon usage

Pour changer aisément les vitesses, enfoncer toujours à fond la pédale d'embrayage.

Pour éviter toute gêne sous la pédale :

- veillez au bon positionnement du tapis,
- ne superposez jamais plusieurs tapis.

Évitez de laisser la main sur le pommeau car l'effort exercé, même léger, peut à la longue user les éléments intérieurs de la boîte.

INDICATEUR DE CHANGEMENT DE RAPPORT*

Système permettant de réduire la consommation de carburant en préconisant un changement de rapport sur les véhicules équipés de boîte de vitesses manuelle.

Fonctionnement

Le système n'intervient que dans le cadre d'une conduite économique.

Les préconisations d'engagement de rapport ne doivent pas être considérées comme obligatoires. En effet, la configuration de la route, la densité de la circulation ou la sécurité restent des éléments déterminants dans le choix du rapport optimal. Le conducteur garde donc la responsabilité de suivre ou non les indications du système. Cette fonction ne peut pas être désactivée.

Exemple :

- Vous êtes sur le troisième rapport.



- Vous appuyez de façon modérée sur la pédale d'accélérateur.



- Le système peut vous proposer, le cas échéant, d'engager un rapport supérieur.



L'information apparaît sous la forme du témoin **SHIFT** dans l'afficheur du combiné, accompagné d'une flèche vers le haut pour passer à un rapport supérieur ou d'une flèche vers le bas pour passer à un rapport inférieur.

i En cas de conduite sollicitant particulièrement les performances du moteur (appui fort sur la pédale d'accélérateur, par exemple, pour effectuer un dépassement...), le système ne préconisera pas de changement de rapport.

* Suivant motorisation.



BOÎTE DE VITESSES MANUELLE PILOTÉE

La boîte de vitesses manuelle pilotée à cinq vitesses offre, au choix, le confort de l'automatisme ou le plaisir du passage manuel des vitesses.

Cette boîte de vitesses vous permet d'accéder à deux modes de conduite :

- un mode automatisé pour la gestion automatique des vitesses par la boîte et donc sans intervention du conducteur,
- un mode séquentiel pour le passage manuel des vitesses par le conducteur à l'aide du levier de vitesses.

Elle est composée :

1. d'un levier de vitesses **1** sur la console centrale pour sélectionner le mode de conduite, la marche arrière et le point mort ou passer les rapports en mode séquentiel,
2. d'un bouton **2** pour activer ou neutraliser le programme économique.



Platine du levier de vitesses

Tous les déplacements du levier de vitesses sont donnés en partant de la position centrale.

N : point mort.

Pied sur le frein, sélectionnez cette position pour démarrer en déplaçant le levier de vitesses vers la droite puis vers le haut.

R : marche arrière.

Véhicule arrêté, maintenez le pied sur la pédale de frein et déplacez le levier de vitesses vers la droite puis vers le bas.

M +/- : mode séquentiel avec passage manuel des vitesses.

Faites un appui long vers la gauche sur le levier pour sélectionner ce mode, puis :

- donnez une impulsion vers le **+** pour monter les rapports,
- donnez une impulsion vers le **-** pour descendre les rapports.

A : mode automatisé.

Faites un appui long vers la gauche sur le levier pour sélectionner ce mode.

E : programme économique.

Appuyez sur ce bouton pour l'activer ou le neutraliser.



Affichages dans le combiné

N. Neutral (Point mort).

R. Reverse (Marche arrière).

1 2 3 4 5. Rapports engagés.

AUTO. Il s'allume à la sélection du mode automatisé ; il s'éteint au passage en mode séquentiel.

E. Il s'allume à l'activation du programme économique ; il s'éteint à la neutralisation.



Démarrage du véhicule

Appuyez obligatoirement sur la pédale de frein.

Démarrez le moteur ; la boîte de vitesses passe automatiquement au point mort. Le levier de vitesses reste dans la position sélectionnée avant la coupure du contact.

«N» apparaît sur l'afficheur du combiné, accompagné d'un signal sonore quand vous relâchez la pédale de frein, pour vous indiquer la différence entre la position effective du levier et le rapport sélectionné par la boîte de vitesses.

Sélectionnez la première vitesse (déplacement vers le +) ou la marche arrière (position R).

«1» ou «R» apparaît sur l'afficheur du combiné.

Desserrez le frein de stationnement.

Retirez le pied de la pédale de frein, puis accélérez.

i Le mode AUTO ou manuel utilisé avant la coupure du contact reste mémorisé au démarrage suivant.

i Il est également possible de démarrer en 2^{ème} en cas de chaussées à faible adhérence (2^{ème} impulsion sur le +).

i En enfonçant rapidement et à fond la pédale d'accélérateur, on peut obtenir un démarrage vif.

Arrêt - Démarrage en côte

Cette boîte de vitesses est une boîte manuelle pilotée sans pédale d'embrayage.

Pour immobiliser le véhicule en côte, il est nécessaire d'utiliser le frein de stationnement et non pas la pédale d'accélérateur ; le non-respect de cette procédure peut entraîner la surchauffe de l'embrayage et la détérioration de la boîte de vitesses.

Dans le cas d'un démarrage en côte, accélérez progressivement tout en lâchant le frein de stationnement.

Mode automatisé

Après le démarrage du véhicule, vous pouvez passer en mode automatisé en sélectionnant la position A/M.



«AUTO» et le rapport engagé apparaissent sur l'afficheur du combiné.

La boîte de vitesses fonctionne alors en mode auto-actif, sans intervention du conducteur.

Elle sélectionne en permanence le rapport de vitesse le mieux adapté aux paramètres suivants :

- vitesse du véhicule,
- régime du moteur,
- intensité d'appui sur la pédale d'accélérateur.

Pour optimiser le confort de conduite et obtenir le rapport le mieux adapté, évitez des variations brutales sur la pédale d'accélérateur.

Si vous appuyez à fond sur la pédale d'accélérateur, la boîte de vitesses sélectionne le rapport inférieur pour permettre une plus forte accélération.

Boîte de vitesses et volant

Changement temporaire de rapport en mode AUTO

Vous pouvez également demander un changement de vitesse à l'aide du levier de vitesses.

Cette action ne désactive pas le mode automatisé, mais permet temporairement d'utiliser les fonctionnalités du mode séquentiel (par exemple : dépassement d'un autre véhicule...).

«**AUTO**» reste affiché dans l'afficheur du combiné.

Programme économique «ECO»

Ce programme vient en complément du mode automatisé pour limiter la consommation de carburant.

Appuyez sur le bouton **E** pour activer le programme.



«**E**» apparaît dans l'afficheur du combiné, à proximité de «**AUTO**» et du rapport de vitesse sélectionné par la boîte de vitesses.

La boîte de vitesses sélectionne alors le rapport adapté à la vitesse du véhicule, au régime moteur et à l'intensité de la pression sur la pédale d'accélérateur, afin de limiter la consommation de carburant.

Mode séquentiel

Après l'utilisation du mode automatisé, vous pouvez revenir au mode séquentiel en sélectionnant de nouveau la position **A/M**.



«**AUTO**» disparaît et les rapports engagés apparaissent successivement sur l'afficheur du combiné.

Il n'est pas nécessaire de relever le pied de la pédale d'accélérateur pour effectuer un changement de rapport.

Les demandes de changement de rapport se font uniquement si le régime moteur le permet. Quand le changement n'est pas possible, le système émet un signal sonore. Dans le cas de vitesse réduite, à l'approche d'un stop ou d'un feu tricolore par exemple, la boîte de vitesses rétrograde automatiquement jusqu'en première vitesse.

Arrêt du véhicule

Pour arrêter le moteur, pied sur la pédale de frein, vous devez :

- sélectionner la première vitesse ou la marche arrière,
- serrer le frein de stationnement pour immobiliser le véhicule,
- couper le contact.



Relâchez la pédale de frein après la disparition de l'affichage au combiné de la vitesse engagée.



N'abandonnez jamais le véhicule avec la boîte de vitesses au point mort (position **N**). Dans ce cas, un signal sonore est émis à la coupure du contact (clé de contact en position **STOP**).

i En cas d'arrêt prolongé avec le moteur en marche, il est recommandé de maintenir la boîte de vitesses au point mort (position **N**).

i Véhicule à l'arrêt avec moteur démarré et première, deuxième vitesse ou marche arrière engagée, la boîte de vitesses passe automatiquement au point mort, accompagnée d'un signal sonore, dans les situations suivantes :

- aucun appui sur les pédales d'accélérateur et/ou de frein depuis au moins 3 minutes,
- appui sur la pédale de frein pendant plus de 10 minutes,
- ouverture de la porte conducteur et aucun appui sur les pédales d'accélérateur et/ou de frein depuis au moins 1,5 seconde,
- anomalie de la boîte de vitesses.

Réinitialisation

Tournez la clé de contact en position **MAR**. Dans les dix secondes, le rapport engagé doit apparaître dans l'afficheur du combiné. Sinon, tournez la clé de contact en position **STOP** et attendez l'extinction de l'afficheur du combiné.

Tournez de nouveau la clé de contact en position **MAR**.

i Si le problème persiste, faites vérifier le système par le réseau CITROËN ou par un atelier qualifié.

Mode secours - Démarrage retardé

Cette procédure est à appliquer si l'appui sur la pédale de frein n'est pas reconnu par le système ou si la boîte de vitesses est en anomalie de fonctionnement au démarrage du moteur.

Appuyez franchement sur la pédale de frein. Tournez la clé de contact en position **AVV** pendant au moins sept secondes.

Le moteur démarre.

Le système demeure en mode secours ; la boîte de vitesses ne dépassera pas le 3^{ème} rapport engagé et le mode automatisé ne sera pas disponible.

i Si le moteur ne démarre pas, faites vérifier le système par le réseau CITROËN ou par un atelier qualifié.

Anomalie de fonctionnement



L'allumage de ce témoin, accompagné d'un message sur l'afficheur du combiné, indique une mauvaise utilisation de la boîte de vitesses par le conducteur.

Contact mis, le clignotement de ce témoin, accompagné d'un signal sonore et d'un message sur l'afficheur du combiné, indiquent un dysfonctionnement de la boîte de vitesses.

Faites vérifier par le réseau CITROËN ou par un atelier qualifié.

! Véhicule roulant, ne sélectionnez jamais le point mort (position **N**). Engagez uniquement la marche arrière (position **R**), véhicule immobilisé avec le pied sur la pédale de frein.

Vous risquez de détériorer la boîte de vitesses, si vous appuyez en même temps sur les pédales d'accélérateur et de frein.

! En cas de remorquage de votre véhicule, assurez-vous que la boîte de vitesses est au point mort (position **N**).

AIDE AU DÉMARRAGE EN PENTE

Partie intégrante du système ESP, elle facilite le démarrage en pente en maintenant immobilisé un court instant (environ 2 secondes) votre véhicule, le temps que vous passiez de la pédale de frein à la pédale d'accélérateur.

Cette fonction n'est active que lorsque :

- le véhicule a été complètement immobilisé avec le pied sur la pédale de frein,
- le moteur tourne,
- la pente est supérieure à 5 %.

 En mode STOP du Stop & Start, l'aide au démarrage en pente est inactive.

Fonctionnement

En côte, moteur tournant et véhicule à l'arrêt, le véhicule est maintenu un court instant dès que vous relâchez la pédale de frein :

- si vous êtes en première vitesse ou au point mort avec une boîte de vitesses manuelle,
- si vous êtes en position **A** ou **M** avec une boîte de vitesses manuelle pilotée.

En descente, véhicule à l'arrêt, moteur tournant et marche arrière engagée, le véhicule est maintenu un court instant dès que vous relâchez la pédale de frein.

 Après 2 secondes, sans que le démarrage ait lieu, le système se désactive automatiquement en diminuant progressivement la pression de freinage. Pendant cette phase, on peut entendre un bruit typique de décrochage mécanique des freins, indiquant le mouvement imminent du véhicule.

 Ne sortez pas du véhicule pendant la phase de maintien temporaire de l'aide au démarrage en pente.

Si vous devez sortir du véhicule moteur tournant, serrez manuellement le frein de stationnement. Puis vérifiez que le témoin de frein de stationnement est allumé fixement au combiné.

Anomalie de fonctionnement



Lorsqu'un dysfonctionnement du système survient, ces témoins s'allument au combiné. Consultez le réseau CITROËN ou un atelier qualifié pour vérification du système.



STOP & START

Le Stop & Start met le moteur momentanément en veille - mode STOP - lors des phases d'arrêts de la circulation (feux rouges, encombrements, autres...). Le moteur redémarre automatiquement - mode START - dès que vous souhaitez repartir. Le redémarrage s'effectue de manière instantanée, rapide et silencieuse. Parfaitement adapté à un usage urbain, le Stop & Start permet de réduire la consommation de carburant, les émissions de gaz polluant et d'offrir le confort d'un silence total à l'arrêt.

Fonctionnement

Passage en mode STOP du moteur





Le témoin «S» s'allume au combiné et le moteur se met en veille :

- **avec une boîte de vitesses manuelle**, véhicule à l'arrêt, passez le levier de vitesses au point mort, puis relâchez la pédale d'embrayage,
- **avec une boîte de vitesses manuelle pilotée**, véhicule à l'arrêt, maintenez la pédale de frein enfoncée.

 L'arrêt automatique du moteur est possible uniquement quand on a dépassé une vitesse d'environ 10 km/h, pour éviter des arrêts répétés du moteur lorsque l'on roule lentement.

 En mode STOP du Stop & Start, l'aide au démarrage en pente est inactive.

 Ne quittez jamais votre véhicule sans avoir préalablement coupé le contact avec la clé.

 N'effectuez jamais un remplissage en carburant lorsque le moteur est en mode STOP ; coupez impérativement le contact avec la clé.

Cas particuliers : mode STOP indisponible

Le mode STOP ne s'active pas lorsque :

- la porte conducteur est ouverte,
- la ceinture de sécurité conducteur est déboutée,
- le désembuage de la lunette arrière est actif,
- l'essuie-vitre avant est en position de balayage rapide,
- la marche arrière est enclenchée,
- certaines conditions ponctuelles (charge de la batterie, température du moteur, régénération du filtre à particules, assistance au freinage, température extérieure...) le nécessitent pour assurer le contrôle du système.



Dans ce cas, un message apparaît sur l'afficheur du combiné, accompagné du témoin «S» qui clignote quelques secondes, puis s'éteint.

Ce fonctionnement est parfaitement normal.

Boîte de vitesses et volant

Passage en mode START du moteur



Le témoin «S» s'éteint et le moteur redémarre :

- avec une boîte de vitesses manuelle, enfoncez la pédale d'embrayage,
- avec une boîte de vitesses manuelle pilotée :
 - levier de vitesses en position **A** ou **M**, relâchez la pédale de frein,
 - ou engagez la marche arrière.

 En mode STOP, une action sur le levier de la boîte de vitesses manuelle pilotée engendre le redémarrage du moteur ce qui permet de l'anticiper.

 En cas d'arrêt automatique du moteur en pente, l'aide au démarrage en pente étant active uniquement moteur tournant, il est nécessaire de redémarrer le moteur en engageant une vitesse avant de relâcher la pédale de frein.

Cas particuliers : déclenchement automatique du mode START

Le mode START se déclenche automatiquement lorsque :

- le véhicule est en roue libre dans une pente,
- l'essuie-vitre avant est en position de balayage rapide,
- le moteur est arrêté depuis environ 3 minutes avec le Stop & Start,
- certaines conditions ponctuelles (charge de la batterie, température du moteur, assistance au freinage, réglage de l'air conditionné...) le nécessitent pour assurer le contrôle du système ou du véhicule.



Dans ce cas, un message apparaît sur l'afficheur du combiné, accompagné du témoin «S» qui clignote quelques secondes, puis s'éteint.

Ce fonctionnement est parfaitement normal.

Du bon usage

Avec une boîte de vitesses manuelle en mode STOP, en cas de passage d'un rapport sans avoir complètement débrayé, le redémarrage du véhicule peut échouer. Un témoin s'allume ou un message s'affiche au combiné pour vous inciter à renfoncer à fond la pédale d'embrayage afin d'assurer le redémarrage.

Moteur arrêté en mode STOP, si le conducteur déboucle sa ceinture de sécurité et ouvre une porte avant, le redémarrage du moteur n'est possible qu'avec la clé de contact. Ceci est indiqué par un signal sonore, accompagné du clignotement du témoin de service et d'un message sur l'afficheur du combiné.

Si après un redémarrage automatique en mode START, le conducteur n'effectue aucune action sur le véhicule dans les 3 minutes qui suivent, le système arrête définitivement le moteur. Le redémarrage du moteur n'est possible qu'avec la clé de contact.

Neutralisation



A tout moment, appuyez sur la commande «S - OFF» pour neutraliser le système. Ceci est signalé par l'allumage du voyant de la commande, accompagné d'un message sur l'afficheur du combiné.

- i** Si la neutralisation a été effectuée en mode STOP, le moteur redémarre immédiatement.
- i** Si l'on veut privilégier le confort climatique, il est nécessaire de neutraliser le Stop & Start afin de permettre un fonctionnement continu de l'air conditionné.

Réactivation

Appuyez de nouveau sur la commande «S - OFF». Le système est de nouveau actif ; ceci est signalé par l'extinction du voyant de la commande et l'apparition d'un message sur l'afficheur du combiné.

- i** Le système se réactive automatiquement à chaque nouveau démarrage avec la clé.

Anomalie de fonctionnement



En cas de dysfonctionnement, le Stop & Start se désactive et le témoin de service s'allume, accompagné d'un message sur l'afficheur du combiné.

Faites vérifier par le réseau CITROËN ou par un atelier qualifié. En cas d'anomalie en mode STOP, il est possible de redémarrer le moteur en enfonçant à fond la pédale d'embrayage ou en mettant le levier de vitesses au point mort.

Entretien

! Avant toute intervention sous le capot, coupez impérativement le contact avec la clé pour éviter tout risque de blessure lié à un déclenchement automatique du mode START.

Ce système nécessite une batterie de technologie et de caractéristiques spécifiques (références disponibles auprès du réseau CITROËN ou d'un atelier qualifié). Le montage d'une batterie non référencée par CITROËN entraîne des risques de dysfonctionnement du système.



i Le Stop & Start fait appel à une technologie avancée. Toute intervention nécessite une qualification particulière que le réseau CITROËN vous garantit.

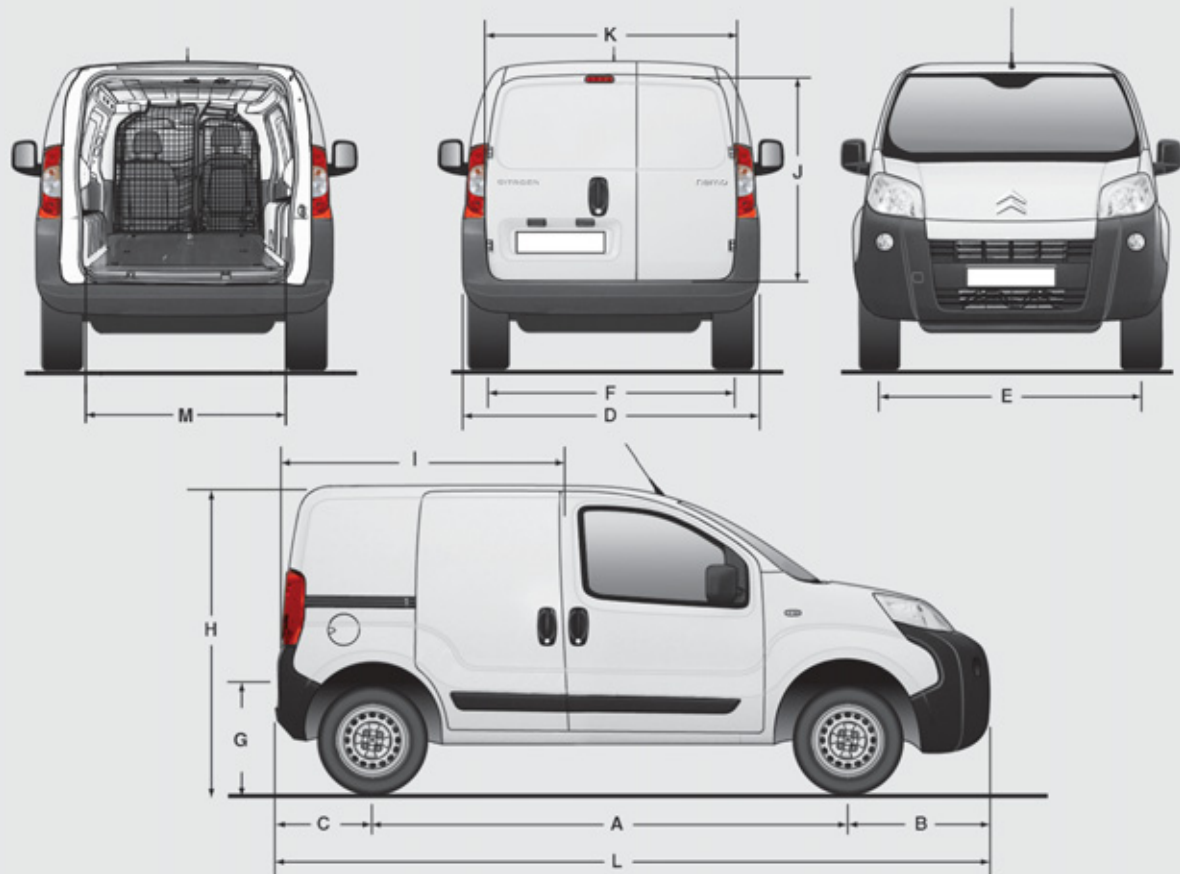

DIMENSIONS

La fourgonnette «L1» est le modèle standard, la version «L2 - Pack chantier» est un modèle commercialisé selon les destinations.

		Fourgonnette (en mm)	
		L1	L2 (Pack chantier)
L	Longueur hors tout	3 864	3 881
H	Hauteur hors tout	1 721	1 742
	Hauteur avec barres de toit	1 782	1 803
A	Empattement	2 513	
B	Porte-à-faux avant	760	777
C	Porte-à-faux arrière	591	
D	Largeur hors tout	2 019	
	Largeur (avec rétros rabattus)	1 816	
E	Largeur voie avant	1 469	1 464
F	Largeur voie arrière	1 465	
G	Hauteur du seuil de chargement	527	544
I	Longueur du plancher intérieur	1 523	
J	Hauteur intérieure maximale de charge	1 205	
K	Largeur intérieure maximale (à 10 cm du plancher)	1 473	
M	Largeur intérieure entre passage des roues	1 046	
	Volume (m³)	2,5	

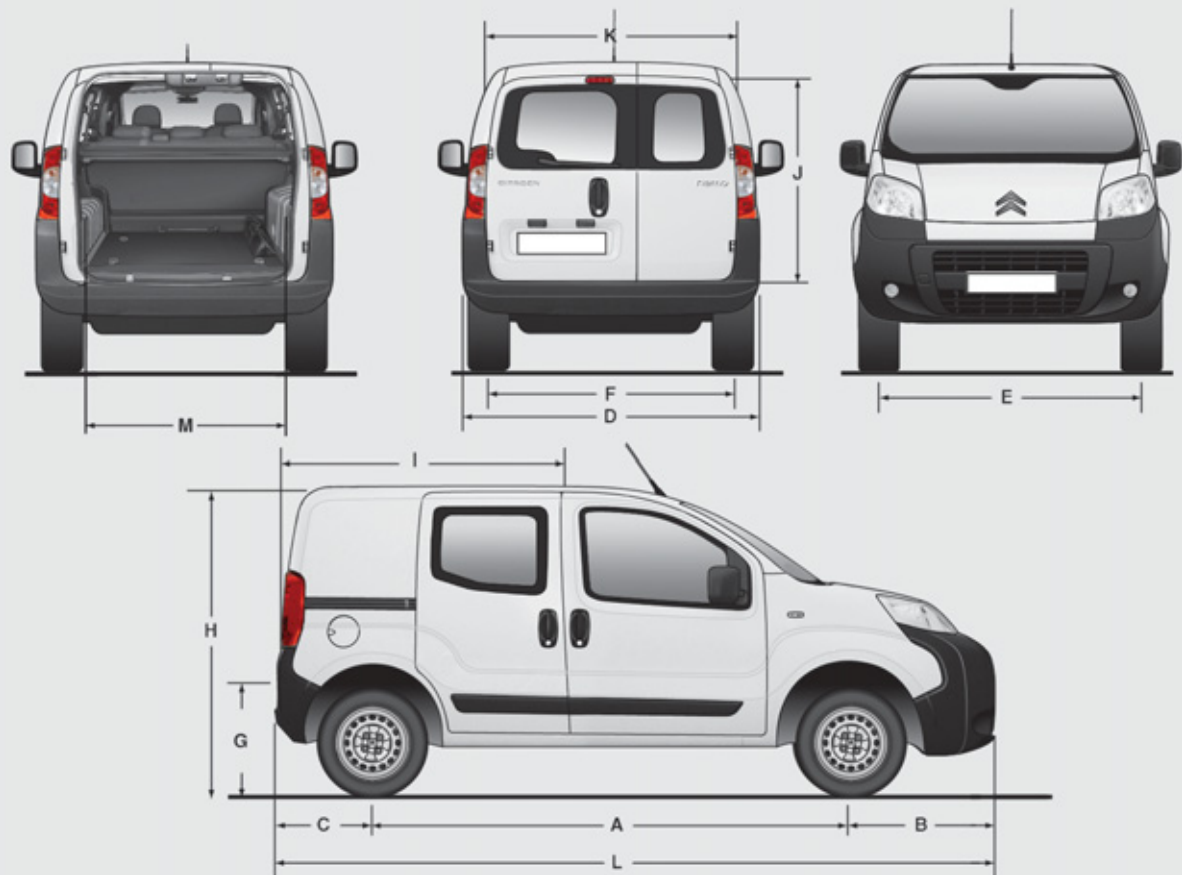

		Combi (en mm)	
		Standard	Tous chemins
L	Longueur hors tout	3 959	3 970
H	Hauteur hors tout	1 721	1 742
	Hauteur avec barres de toit	1 782	1 803
A	Empattement	2 513	
B	Porte-à-faux avant	855	866
C	Porte-à-faux arrière	591	
D	Largeur hors tout	2 019	
	Largeur (avec rétros rabattus)	1 816	
E	Largeur voie avant	1 464	
F	Largeur voie arrière	1 465	
G	Hauteur du seuil de chargement	527	544
I	Longueur du plancher intérieur (banquette arrière en place)	743	
	Longueur du plancher intérieur (banquette arrière en portefeuille)	1 130	
J	Hauteur intérieure maximale de charge (sous tablette arrière)	592	
K	Largeur intérieure maximale (à 10 cm du plancher)	1 473	
M	Largeur intérieure entre passage des roues	1 046	

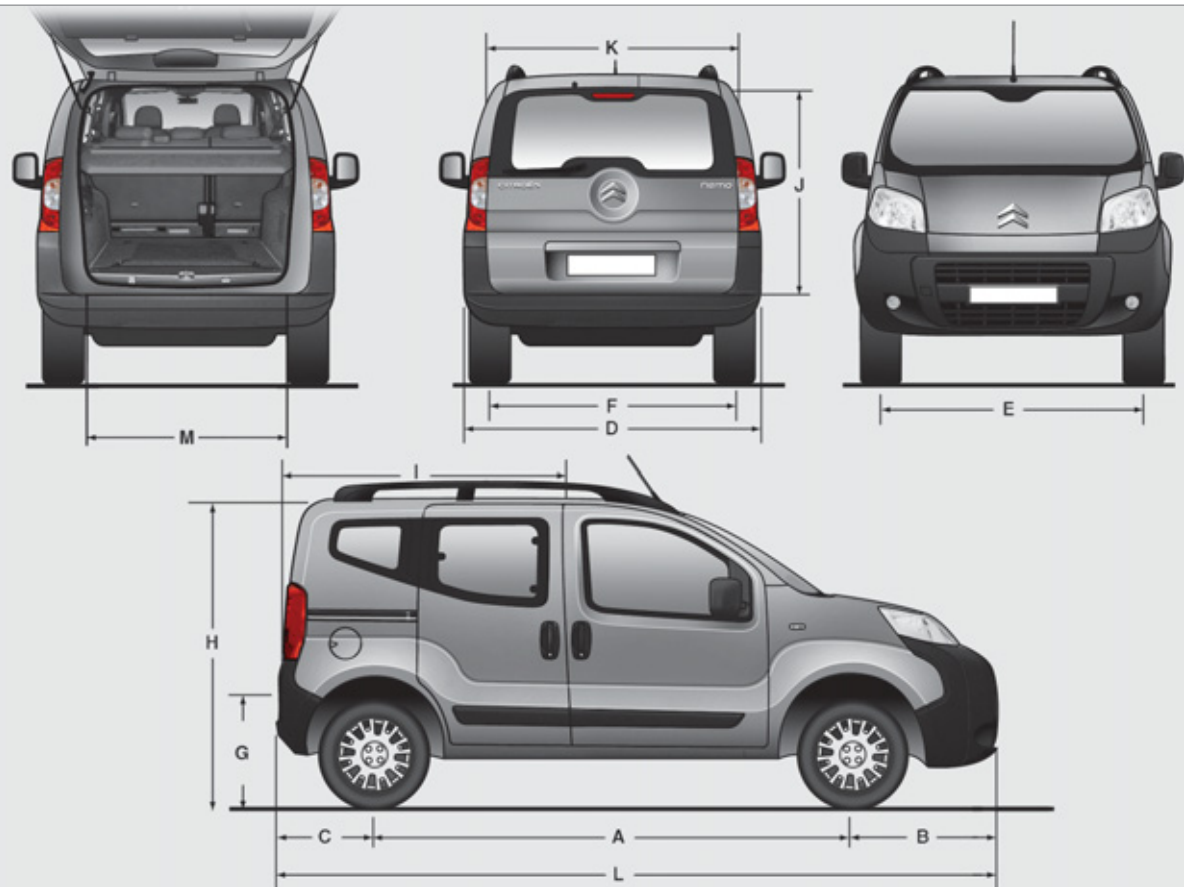

		Combi (en mm)	
		Standard	Tous chemins
L	Longueur hors tout	3 959	3 970
H	Hauteur hors tout	1 721	1 742
	Hauteur avec barres de toit	1 794	1 803
A	Empattement	2 513	
B	Porte-à-faux avant	855	866
C	Porte-à-faux arrière	591	
D	Largeur hors tout	2 019	
	Largeur (avec rétros rabattus)	1 816	
E	Largeur voie avant	1 464	
F	Largeur voie arrière	1 465	
G	Hauteur du seuil de chargement	527	544
I	Longueur du plancher intérieur (banquette arrière en place)	743	
	Longueur du plancher intérieur (banquette arrière en portefeuille)	1 130	
J	Hauteur intérieure maximale de charge (sous tablette arrière)	592	
K	Largeur intérieure maximale (à 10 cm du plancher)	1 473	
M	Largeur intérieure entre passage des roues	1 046	

Motorisations

MOTORISATIONS DIESEL			
Boîtes de vitesses	1,4 HDi 70 ch	1,3 HDi 75 ch	
	Manuelle	Manuelle	Manuelle Pilotée
Rapports	5	5	5
Puissance maxi norme CEE (kW)	50	55	
Cylindrée (cm ³)	1 399	1 248	
Alésage x course (mm)	73,7 x 82	69,6 x 82	
Régime de puissance maxi (tr/min)	4 000	3 750	
Couple maxi norme CEE (Nm)	160	190	
Régime de couple maxi (tr/min)	2 750	1 750	
Carburant	Gazole	Gazole	
Catalyseur	Oui	Oui	
Filtre à particules (FAP)	Non	Oui	
Stop & Start	Non	Oui	
Capacité d'huile moteur avec échange du filtre (litres)	3,8	3,0	

MOTORISATION ESSENCE

	1,4 l 75 ch
Boîte de vitesses	Manuelle
Rapports	5
Puissance maxi norme CEE (kW)	54
Cylindrée (cm ³)	1 360
Alésage x course (mm)	75 x 77
Régime de puissance maxi (tr/min)	5 200
Couple maxi norme CEE (Nm)	118
Régime de couple maxi (tr/min)	2 600
Carburant	Essence sans plomb
Stop & Start	Non
Capacité d'huile moteur avec échange du filtre (litres)	3,0

MASSES

Consultez votre certificat d'immatriculation.

Dans chaque pays, il est impératif de respecter les charges remorquables admises par la législation locale. Pour connaître les possibilités de remorquage de votre véhicule et son poids total roulant admissible, consultez le réseau CITROËN ou un atelier qualifié.



ORDINATEUR DE BORD / CONFIGURATION - PERSONNALISATION DU VÉHICULE

En utilisant la touche **TRIP**, située à l'extrémité de la commande d'essuie-vitre, vous affichez successivement les informations suivantes :

- Autonomie,
- Parcours A,
- Consommation moyenne A,
- Consommation instantanée A,
- Vitesse moyenne A,
- Durée Voyage A.

Si le TRIP B est activé dans **MENU** :

- Parcours B,
- Consommation moyenne B,
- Vitesse moyenne B,
- Durée Voyage B.

Appuyez plus de deux secondes sur la touche **MENU ESC** pour revenir à l'écran d'accueil.

Remise à zéro

Appuyez plus de deux secondes sur la touche **TRIP** pour remettre à zéro les données affichées.



Afficheur niveau 1 :

- Speed (Bip vitesse).
- Hour (Réglage heure).
- Buzz (Volume annonces).
- Unit (Unité mesure).
- Bag p (Airbag passager).

Reportez-vous à la ligne correspondante du tableau de configuration - personnalisation dans les pages suivantes.

Afficheur niveau 2 :

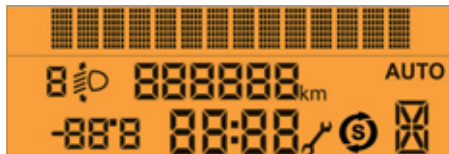

La platine de commande située à côté du volant, vous donne accès à des menus de l'afficheur, afin de personnaliser certains équipements.

Huit langues sont proposées : italienne, anglaise, allemande, française, espagnole, portugaise, néerlandaise et turque. Pour des raisons de sécurité, les menus ne sont accessibles que contact coupé (moteur à l'arrêt).

Reportez-vous à la ligne correspondante du tableau de configuration - personnalisation dans les pages suivantes.

**Cette touche vous permet :**

- d'accéder aux menus et aux sous-menus,
- de valider vos choix à l'intérieur d'un menu,
- de sortir des menus.

Un appui long vous permet de revenir à l'écran d'accueil.

**Cette touche vous permet :**

- de défiler vers le haut dans un menu,
- d'augmenter une valeur.

































**Cette touche vous permet :**

- de défiler vers le bas dans un menu,
- de diminuer une valeur.

Menu...	Appuyez sur...	Sous-menu...	Appuyez sur...	Choisir...	Valider et quitter	Permet de...
 1 Bip Vitesse		 ON		 Augmenter		Activer/désactiver le signal sonore indiquant le dépassement de la vitesse programmée et choisir la valeur de la vitesse.
		 OFF		 Diminuer		
 2 Activer Trip B		 ON		 Activer		Visualiser un deuxième parcours «Trip B».
		 OFF		 Désactiver		

Menu

	Menu...	Appuyez sur...	Sous-menu...	Appuyez sur...	Choisir...	Valider et quitter	Permet de...
M ▲ ▼	3 Réglage heure	M	▲ Heures	M	▲ Augmenter	M	Régler l'horloge.
			▼ Format	M	▼ Diminuer		
M ▲ ▼	4 Réglage date	M	▲ Année / Mois / Jour	M	▲ 24 h	M	Choisir le mode d'affichage de l'horloge.
			▼ Jour		▼ 12 h		
M ▲ ▼	5 Voir radio	M			▲ ON	M	Afficher le nom de la station. Afficher le numéro de plage du CD.
					▼ OFF		
M ▲ ▼	6 Autoclose	M	En mouvement	M	▲ ON	M	Activer/désactiver le verrouillage automatique des portes au dessus de 20 km/h.
					▼ OFF		
M ▲ ▼	7 Unité mesure	M	▲ Distances	M	▲ Km	M	Choisir l'unité d'affichage de la distance.
					▼ Mi(les)		
			▼ Température	M	▲ °C	M	Choisir l'unité d'affichage de la température.
					▼ °F		
▼ Consommations	M	▲ km/l	M	Choisir l'unité d'affichage de la consommation.			
		▼ l/100 km					
M ▲ ▼	8 Langue	M			▲ Liste des langues disponibles	M	Choisir la langue d'affichage.
					▼		
M ▲ ▼	9 Volume annonces	M			▲ Augmenter	M	Augmenter/diminuer le volume sonore des signalisations et avertissements (le niveau sonore est immédiat lors de l'appui sur la touche).
					▼ Diminuer		

Menu...	Appuyez sur...	Sous-menu...	Appuyez sur...	Choisir...	Valider et quitter	Permet de...			
  				 Augmenter		Augmenter/diminuer le volume sonore des touches.			
				 Diminuer					
  				 (Km/Miles avant vidange)		Afficher les kilomètres/miles restant à parcourir avant la prochaine vidange.			
						Afficher le niveau d'huile.			
  			ON		 Oui		Activer l'airbag passager.		
					 Non				
			OFF		 Oui		 Non		Neutraliser l'airbag passager.
  						Sortir du menu. Un appui sur la flèche du bas vous amène au premier menu.			



AIDE AU STATIONNEMENT ARRIÈRE

Le système sonore est constitué de quatre capteurs de proximité, installés dans le pare-chocs arrière.

Il détecte tout obstacle qui rentre dans le champ : personne, véhicule, arbre, barrière, derrière le véhicule en manoeuvre.

Néanmoins, il ne pourra pas détecter les obstacles situés juste sous le pare-chocs.

Un objet, tel qu'un piquet, une balise de chantier ou tout autre objet similaire peut être détecté au début de la manoeuvre, mais peut ne plus l'être quand le véhicule arrive à proximité.

Ce système ne remplace pas la vigilance et la responsabilité du conducteur.

Passer la marche arrière

L'information de proximité est donnée par un signal sonore, d'autant plus rapide que le véhicule se rapproche de l'obstacle.

Lorsque la distance «arrière véhicule / obstacle» est inférieure à trente centimètres environ, le signal sonore devient continu. Cette fonction sera neutralisée automatiquement en cas d'attelage d'une remorque. Il est conseillé de s'équiper d'un attelage recommandé par CITROËN et de s'adresser à un professionnel pour l'installation.

En cas d'anomalies détectées au passage de la marche arrière, le témoin s'allume, accompagné éventuellement d'un message sur l'afficheur.

Arrêter l'aide

Passez au point mort.

Défaut de fonctionnement



Si ce témoin ou le témoin de service s'allume au combiné, accompagné d'un message sur l'afficheur, consultez le réseau CITROËN ou un atelier qualifié.

Du bon usage

Par mauvais temps ou par temps hivernal, assurez-vous que les capteurs ne sont pas recouverts par de la boue, du givre ou de la neige.

PREMIERS PAS

Façade

Sélection de la gamme d'ondes AM.
 Utilisez les flèches gauche/droite pour une recherche de station automatique.
 Utilisez les flèches haut/bas pour une recherche de station manuelle.

Un appui long est nécessaire.

Ejection du CD.

Réglage des options audio : bass (graves), treble (aigus), fader (avant/arrière), balance (gauche/droite), loudness, EQ Preset (égaliseur).
 Utilisez les flèches haut/bas pour sélectionner l'option.
 Utilisez les flèches gauche/droite pour augmenter ou diminuer la valeur de l'option ou changer l'égaliseur.

Augmentation / Diminution du volume sonore.

Marche.
 Arrêt.

Coupure / Restauration du son.

Sélection de la gamme d'ondes FM.
 Mémorisation automatique des stations (autostore AS).

1/2/3/4/5/6 : sélection de la station mémorisée.
 Mémorisation d'une station.



Sélection de la source CD / CD MP3.
 Utilisez les flèches gauche/droite pour sélectionner le morceau précédent/suivant.
 Utilisez les flèches gauche/droite pour un retour/avance rapide du morceau en cours.
 En CD MP3 : utilisez les flèches haut/bas pour changer de dossier.

Entrée dans le menu.
 Utilisez les flèches haut/bas pour sélectionner une des fonctions suivantes :

- AF switching.
- Traffic info.
- Regional mode.
- MP3 display.
- Speed volume.
- External audio vol.
- Radio off.
- Restore default.

Utilisez les flèches gauche/droite pour changer le réglage de la fonction sélectionnée.



PREMIERS PAS**Commandes
au volant**

Augmentation du volume sonore.

RADIO : sélection de la station mémorisée inférieure.

CD : sélection du morceau précédent.

CD MP3 : sélection du dossier précédent.

Coupeure / Restauration du son.

Changement de source sonore :
RADIO / CD / CD MP3.

Sélection de la gamme d'ondes :
FM1 / FM2 / FMT / MW / LW.



Système mains-libres Bluetooth*.

Système mains-libres Bluetooth*.

Diminution du volume sonore.

RADIO : sélection de la station mémorisée supérieure.

CD : sélection du morceau suivant.

CD MP3 : sélection du dossier suivant.

* Pour plus de détails sur l'utilisation du système mains-libres Bluetooth, reportez-vous au paragraphe correspondant.

MENU «FONCTIONS AUDIO»



Appuyez sur la touche **MENU** de l'autoradio pour accéder au menu «Fonctions Audio». Appuyez sur la touche «▲» ou «▼» pour sélectionner l'une des fonctions audio à configurer ci-après.

Système RDS «AF Switching»

Le système RDS (Radio Data System) vous permet de rester à l'écoute de la même station, quelle que soit la fréquence qu'elle utilise en fonction de l'endroit où vous vous trouvez. L'autoradio recherche en permanence l'émetteur qui la diffuse avec le meilleur confort d'écoute.

Appuyez sur la touche «◀» ou «▶» pour activer (ON) ou désactiver (OFF) la fonction RDS.

En bande FM, «AF» apparaît dans l'afficheur, si la fonction RDS est activée et si la station émet en RDS.

Informations trafic «Traffic Info»

Tout flash d'informations trafic sera diffusé prioritairement quelle que soit la source en cours d'écoute.

Le système EON (Enhanced Other Networks) relie entre elles des stations appartenant à un même réseau. Il permet de diffuser une information trafic émise par une station appartenant au même réseau que la station écoutée.

Le volume sonore des informations trafic est indépendant du volume sonore des autres sources. Vous pouvez le régler à l'aide du bouton de volume pendant la diffusion ; ce réglage sera mémorisé pour la prochaine diffusion.

Appuyez sur la touche «◀» ou «▶» pour activer (ON) ou désactiver (OFF) la fonction TA. En bande FM, «TA» apparaît dans l'afficheur, si la fonction TA est activée et «TPM» si la station émet des informations trafic.

Mode de suivi régional «Regional Mode»

Certaines stations, organisées en réseau, émettent des programmes régionaux dans les différentes régions qu'elles desservent. Le mode de suivi régional permet de privilégier l'écoute d'un même programme.

Appuyez sur la touche «◀» ou «▶» pour activer (ON) ou désactiver (OFF) la fonction REG.

En bande FM, «LOC» apparaît dans l'afficheur, si la fonction REG est activée et si la station trouve une fréquence locale.

Affichage MP3 «MP3 Display»

Appuyez sur la touche «◀» ou «▶» pour afficher le numéro du morceau ou afficher les informations du CD MP3 (Interprète / Album / Dossier / Fichier / Titre / Temps écoulé).

«MP3» apparaît dans l'afficheur, si la fonction est activée et si le CD contient des morceaux au format MP3.

Contrôle automatique du volume sonore «Speed Volume»

Appuyez sur la touche «◀» ou «▶» pour minimiser (LOW), maximiser (HIGH) ou désactiver (OFF) le contrôle automatique du volume sonore en fonction de la vitesse du véhicule.

Volume sonore source externe «External Audio Vol»

Appuyez sur la touche «◀» ou «▶» pour diminuer (jusqu'à 0), augmenter (jusqu'à 40) ou désactiver (OFF) le volume sonore de la source externe (ex : kit mains-libres).

Extinction programmée «Radio Off»

Appuyez sur la touche «◀» ou «▶» pour programmer le temps d'extinction de «00 MIN» ou «20 MIN».

Ce compte-à-rebours est pris en compte, portes fermées, clé en position **STOP**.

Valeurs par défaut «Restore Default»

Appuyez sur la touche «◀» ou «▶» pour garder les valeurs modifiées (NO) ou remettre les valeurs par défaut (YES). «Restoring» apparaît dans l'afficheur pendant la remise à zéro des valeurs de configuration.

CD

ÉCOUTER UN CD OU UNE COMPILATION MP3



Insérer uniquement des disques compacts ayant une forme circulaire. Certains systèmes anti-piratage, sur disque d'origine ou CD copiés par un graveur personnel, peuvent générer des dysfonctionnements indépendants de la qualité du lecteur d'origine.

1

CD

Insérer un CD ou une compilation MP3 dans le lecteur, la lecture commence automatiquement. Si un disque est déjà inséré, effectuer une pression sur la touche CD.



2



Appuyer sur l'une des touches pour sélectionner un morceau du CD.

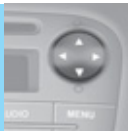

MP3



Le format MP3, abréviation de MPEG 1,2 & 2.5 Audio Layer 3 est une norme de compression audio permettant d'installer plusieurs dizaines de fichiers musicaux sur un même disque.

Pour pouvoir lire un CDR ou un CDRW gravé, sélectionner lors de la gravure les standards ISO 9660 niveau 1,2 ou Joliet de préférence.

Si le disque est gravé dans un autre format, il est possible que la lecture ne s'effectue pas correctement.

Sur un même disque, il est recommandé de toujours utiliser le même standard de gravure, avec une vitesse la plus faible possible (4x maximum) pour une qualité acoustique optimale. Dans le cas particulier d'un CD multi-sessions, le standard Joliet est recommandé.

L'autoradio ne lit que les fichiers avec l'extension « .mp3 » avec un taux d'échantillonnage de 22,05 KHz ou 44,1 KHz. Tout autre type de fichier (.wma, .mp4, m3u...) ne peut être lu.

Il est conseillé de rédiger les noms de fichiers avec moins de 20 caractères en excluant les caractères particuliers (ex : « » ? ; ù) afin d'éviter tout problème de lecture ou d'affichage.

SYSTÈME MAINS-LIBRES BLUETOOTH

INTRODUCTION

Ce système vous permet :

- d'émettre et recevoir des appels téléphoniques via le Bluetooth® de votre téléphone mobile,
- d'afficher le nom de vos contacts et les numéros du répertoire de votre téléphone portable, sur l'écran du combiné,
- d'utiliser les commandes vocales pour appeler, gérer vos contacts tout en gardant les deux mains sur le volant,
- de prendre connaissance de vos textos via le synthétiseur vocale intégré au système,
- d'écouter des fichiers audio MP3, WMA, AAC, M4A, MP4 et WAV via un support de stockage USB,
- d'afficher les informations du titre musical en cours sur l'écran de l'autoradio (titre, artiste, etc...),
- de commander vocalement un lecteur audio nomade (type Ipod®),
- de recharger votre lecteur nomade (type Ipod®) via le port USB.

LÉGENDE



Signale une pression à maintenir pour lancer l'action décrite.

Mode vocal



Nécessite une pression sur la commande «vocale» du volant avant d'énoncer la commande vocale désirée.



Énoncer clairement et distinctement la commande vocale décrite.

PRÉSENTATION

Affichage, prise USB, commandes

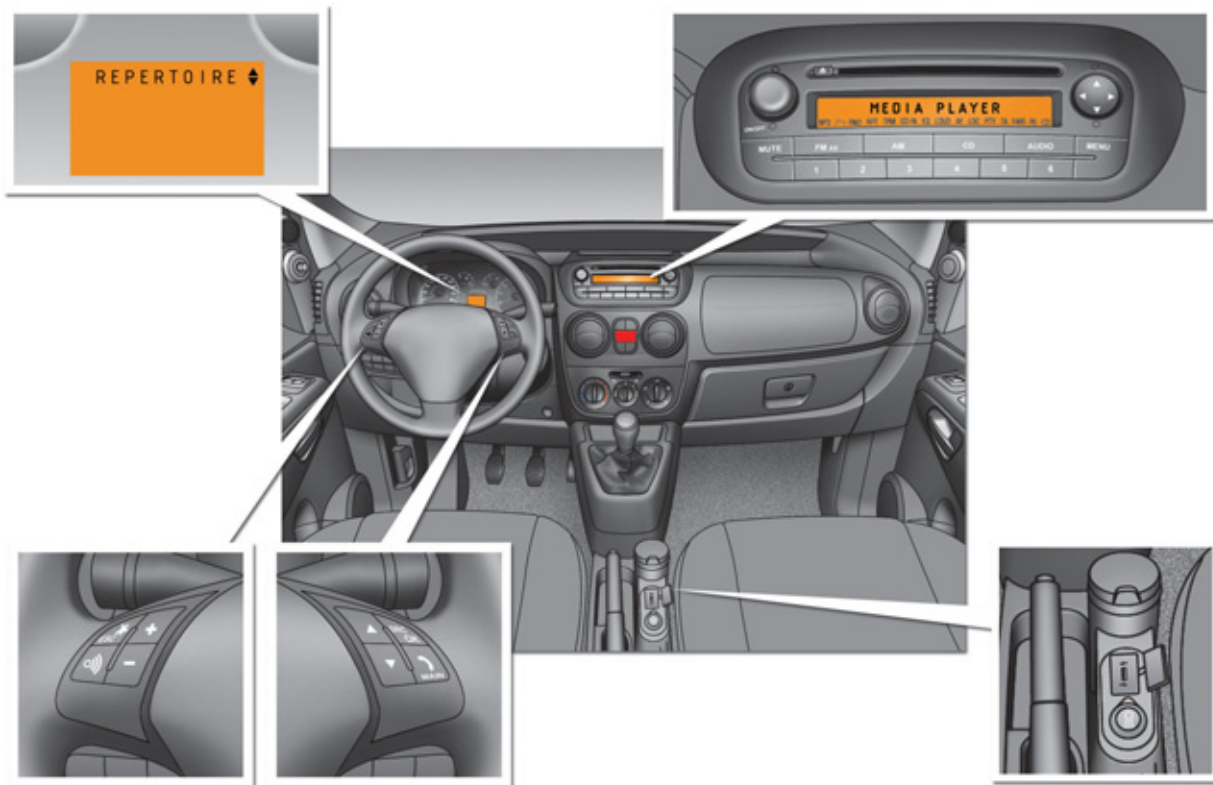

PRÉSENTATION

Description des commandes au volant



Affichage des menus et répertoires des fichiers en cours de lecture (support de stockage USB).



Prise de connexion USB. Retirer le cache plastique pour connecter votre lecteur nomade.



Pause/reprise du fichier en cours de lecture (lecteur nomade).



Réglage du volume sonore des fonctions : mains-libres, lecteur audio et de textos, annonces vocales.



- Défilement des choix du menu.
- Sélection des fichiers pour lecture (lecteur nomade).
- Défilement des textos de la liste.



- Activation du menu principal.
- Validation du choix du menu en cours.
- Acceptation de l'appel entrant.
- Passage d'une conversation téléphonique à une autre.
- Sélection du message visualisé.
- Refus de l'appel téléphonique entrant.
- Fin de l'appel téléphonique en cours.



- Validation du choix du menu en cours.
- Transfert de la conversation téléphonique du système mains-libres vers le téléphone mobile et inversement.
- Sélection de la source audio.
- Sélection du texto affiché.



- Désactivation de la reconnaissance vocale.
- Interruption du message vocal.
- Sortie du menu principal.
- Sortie d'un sous-menu et retour au choix du menu précédent.
- Sortie sans mémorisation.
- Désactivation/réactivation du microphone pendant une conversation téléphonique.
- Mise à zéro du volume de la sonnerie d'un appel entrant.



- Activation de la reconnaissance vocale.
- Interruption du message vocal afin de lancer une nouvelle commande vocale.
- Répétition du dernier message vocal.



PRÉSENTATION

Description des commandes vocales



En appuyant sur ce bouton et en prononçant «Aide» vous avez accès à la liste des commandes vocales disponibles à tout moment ou en prononçant «Aide» après un message du système.



Vous pouvez accéder au menu principal du système via la commande vocale en appuyant sur cette touche.

Les commandes vocales principales pour naviguer dans le menu sont les suivantes :

DERNIERS APPELS		HENRI DUPONT	
	OK	CHRISTOPHE ANDRÉ	
		123456789	
REPERTOIRE		HENRI DUPONT	
	OK	CHRISTOPHE ANDRÉ	
		123456789	
LECTEUR MSG		LIRE DERNIER	
		MSG. RECUS	OK
		EFF. TOUS	
	OK	TYPES D'INFOS	VISUELLE+AUDIO
MEDIA PLAYER			INFO VISUELLE
			DESACTIVE
		OPT. USB*	OK
	OK	REGLAGES USB	AU HASARD
			DOSSIERS**
			ARTISTES
			GENRES
			ALBUMS
			PLAYLIST
			OK
REGLAGES			LECTURE AUTO.
			ALEATOIRE
			REPETER MORCEAU
	OK	INFOS USAGER	OK
		ENREGISTREMENT	COPIER REPERTOIRE
		OPT. AVANCEE	EFF. USAGERS
		QUITTER	EFF. REPERTOIRE
		EFF. TOUT	
		AJOUT. CONT.	

* Si le dispositif est activé.

** Non disponible sur Ipod®.

TÉLÉPHONE MOBILE AVEC FONCTION MAINS-LIBRES

Enregistrement/jumelage d'un téléphone mobile

Le jumelage consiste à faire reconnaître votre téléphone mobile par le système Bluetooth® de votre véhicule.

Pour cela vous devez activer la fonction Bluetooth® de votre téléphone et la visibilité de votre périphérique.



Contact mis, activer le menu principal.



Sélectionner REGLAGES.



Valider.



Sélectionner ENREGISTRER.



Valider.



«Réglages»\attendre une réponse\«Enregistrer».

Numéro PIN



Ce numéro, qui permet de reconnaître votre téléphone mobile, est produit de façon aléatoire par le système.

Il est communiqué par l'affichage au combiné et répété oralement par le système. Ce n° PIN est indépendant de votre carte SIM et du code d'accès à votre mobile. Il n'est pas utile, une fois votre combinaison enregistrée, de garder une trace de ce numéro.

Si vous changez de téléphone mobile, vous devez recommencer le jumelage car un nouveau numéro PIN vous sera transmis.



Cherchez l'option qui permet de visualiser le système Bluetooth® détecté par votre téléphone.



Lorsque le système est identifié, un message apparaît sur votre téléphone (My car, ...).

Lorsque le téléphone le demande, saisir le numéro PIN affiché au combiné.

Si l'enregistrement est réussi, le système annonce «Connexion en cours».

Le nom du téléphone identifié apparaît sur l'afficheur du combiné, l'enregistrement est confirmé.



Tout appui sur MAIN ou ESC pendant la phase d'enregistrement risque d'annuler la procédure.

Si l'enregistrement échoue, un message d'erreur apparaîtra ; dans ce cas répétez la procédure.

Système mains-libres Bluetooth

Copie de votre répertoire téléphonique

2 possibilités :

- Après la procédure d'enregistrement, le système vous propose de copier le répertoire de votre téléphone.

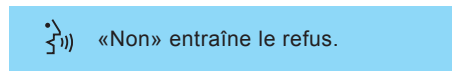
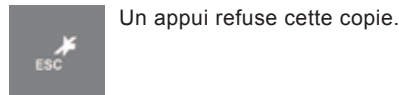
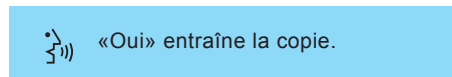
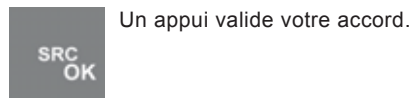

- Vous pouvez copier le répertoire ultérieurement en passant par le menu :

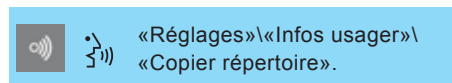
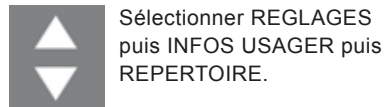
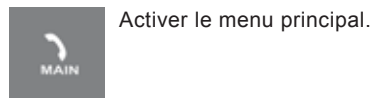

Appel d'une personne enregistrée dans le répertoire

Il faut avoir au préalable copié le répertoire de votre téléphone dans le système.

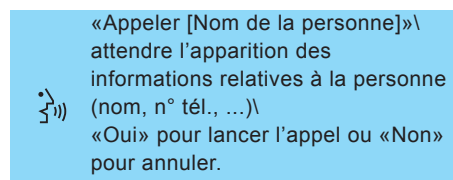
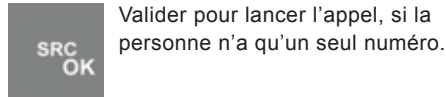
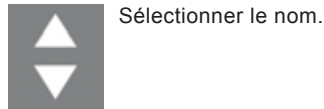
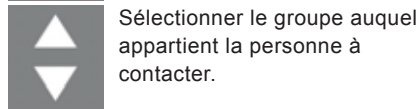
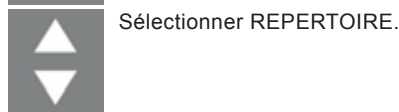

Si la personne a plusieurs numéros :

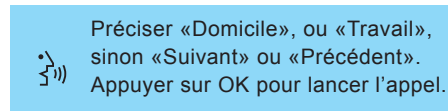
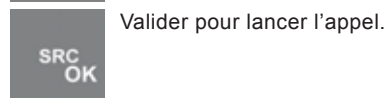
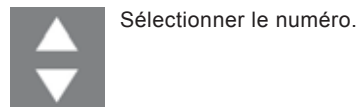

Appel en composant un numéro**Uniquement par les commandes vocales**

«Composer»\n
Prononcer le numéro élément
par élément (+, #, *), chiffre
par chiffre (0 à 9).

123456789

Le système affiche et
répète oralement le numéro
reconnu.



«Appeler» si le numéro est correct.
ou
«Annuler» pour annuler la
composition du numéro.
«Recommencer» pour effacer
et commencer une nouvelle
composition.
«Répéter» pour réentendre le
numéro.

Fin d'appel

Un appui long.

**Appel entrant**

Si la personne est
enregistrée dans le
répertoire, son nom s'affiche.



Un appui pour accepter l'appel.



Un appui long pour refuser
l'appel.



Un appui pour ignorer l'appel,
cependant l'appel est mémorisé
dans les derniers appels
entrants.



Au cours d'une communication, en cas
de nouvel appel entrant.



Un appui, pour basculer la
conversation et mettre l'autre
personne en attente.

Système mains-libres Bluetooth

Transfert d'une communication en cours

2 possibilités :

1 - Du téléphone mobile vers le système mains-libres

Contact mis, la liaison de reconnaissance entre le téléphone mobile et l'équipement audio du véhicule s'effectue automatiquement.

Confirmer cette reconnaissance par le clavier du téléphone mobile.

Le transfert de la communication est alors possible.

2 - Du système mains-libres vers le téléphone mobile



Un appui, les commandes du système sont encore actives.

Mise en attente d'un appel



Un appui désactive le micro et met votre interlocuteur en attente.



Un nouvel appui pour reprendre la conversation.

Derniers appels

Cela vous permet d'appeler un numéro parmi les 10 derniers appels reçus, les 10 dernières personnes appelées ou les 5 derniers appels perdus.



Activer le menu principal.



Sélectionner LISTE APPELS.



Valider.



Sélectionner le N° à appeler.



Valider.



«Dernier appel reçu» pour la dernière personne qui vous a appelé, ou

«Dernier appel effectué» pour la dernière personne que vous avez appelée.

«Oui» ou «Non» pour valider/annuler.

On peut aussi utiliser la commande «Rappeler».



Le système demandera de nouveau «Dernier appel effectué, ou, dernier appel reçu?».

«Reçu» pour rappeler la dernière personne qui vous a appelé.

«Effectué» pour rappeler la dernière personne que vous avez appelée.

COMMANDES VOCALES

Réglages / jumelage



Les mots-clés reconnaissables par le système sont organisés selon trois niveaux (niveaux 1, 2 et 3). En prononçant une commande de niveau 1, le système rend disponibles les commandes du niveau 2 ; en prononçant une commande de niveau 2, le système rend disponibles les commandes du niveau 3.

Niveau 1	Niveau 2	Niveau 3	Actions
Réglages Régler Configurer	Infos usager		Activation du menu REGLAGES du système mains-libres.
			Activation du menu INFOS USAGER.
		Supprimer usagers	Suppression des données enregistrées de tous les usagers.
		Annuler contacts / Eliminer le répertoire / Eliminer numéros	Suppression des données du répertoire téléphonique.
		Copier le répertoire / Copier répertoire / Copier numéros	Transfert des répertoires de votre téléphone mobile vers le système mains-libres (disponible selon le type de mobile).
		Ajouter contacts	Transfert des noms de votre téléphone mobile vers le système mains-libres (disponible selon le type de mobile).
		Effacer tout	Effacement des données d'enregistrement, des répertoires téléphoniques / contacts de tous les téléphones enregistrés avec rétablissement des réglages par défaut du système mains-libres.
	Enregistrement / Enregistrer / Enregistrer l'utilisateur	Activation de la procédure d'enregistrement d'un nouveau téléphone mobile.	
	Options avancées	Activation du menu OPT. AVANCEE.	

COMMANDES VOCALES

Téléphone mobile avec fonctions mains-libres



Les mots-clés reconnaissables par le système sont organisés selon trois niveaux (niveaux 1, 2 et 3). En prononçant une commande de niveau 1, le système rend disponibles les commandes du niveau 2 ; en prononçant une commande de niveau 2, le système rend disponibles les commandes du niveau 3.

Niveau 1	Niveau 2	Niveau 3	Actions
Composer	Un, Deux, ... , Plus, Astérisque, Dièse	Appeler / Composer	Insertion des chiffres ou symboles pour composer le numéro de téléphone.
	Effacer / Corriger		Effacement du dernier groupe de chiffres insérés.
	Recommencer		Effacement de tous les groupes de chiffres insérés avec la possibilité d'insérer un nouveau numéro.
	Répéter		Répétition du numéro de téléphone inséré et reconnu par le système mains-libres.
	Annuler		Annulation de la composition du numéro.
Appeler	[Nom]	Oui / Non	Appel du nom de la personne, mémorisé dans le répertoire du système.
		Portable	Appel du nom de la personne avec personnalisation s'il y a plusieurs numéros mémorisés dans le système.
		Maison	
		Travail / Bureau	
Dernier appel effectué / Effectué			Appel de la dernière personne que vous avez appelé.
Dernier appel reçu / Reçu			Appel de la dernière personne qui a appelée.

LECTEUR DE TEXTOS

Uniquement sur les téléphones portables dotés de cette fonction

Si votre téléphone portable intègre cette fonction, à chaque réception d'un texto le système émet un signal sonore et vous propose de lire le texto en le synthétisant vocalement.

Lire un texto entrant

 Pour lire le texto reçu.

 «Oui» entraîne la lecture du texto reçu.

 Pour enregistrer le message et le lire ultérieurement.

 «Non», pour enregistrer le message et le lire ultérieurement.

Lire le dernier texto reçu



 Activer le menu principal.

 Sélectionner LECTEUR MSG.

 Valider.

 Sélectionner LIRE DERNIER.

 Valider.

  «Lire dernier» entraîne la lecture du dernier texto reçu.

Liste des textos

Le système peut contenir environ 20 textos. Si la liste est pleine, la réception d'un nouveau texto entraîne l'effacement du texto le plus ancien.

Pour accéder à un texto spécifique :

 Activer le menu principal.

 Sélectionner LECTEUR MSG.

 Valider.

 Sélectionner MSG. RECUS.

 Valider.

Système mains-libres Bluetooth



Sélectionner le texto désiré.



Valider pour lire le texto.



«Lecteur messages» puis après le signal sonore «message reçu». «Précédent» ou «Suivant» permet le défilement des textos.



«Lire» lance la lecture du texto sélectionné.

Gestion des textos

Durant la lecture du message :



Activer le menu principal.



Choisissez l'option désirée.



«Lire» lance la lecture du message.
«Effacer» supprime le message.
«Appeler» permet de contacter l'expéditeur du message.

Suppression de la totalité des messages



Activer le menu principal.



Sélectionner EFF. TOUT.



Valider.

Le système vous demande de confirmer votre choix :



Valider pour effacer.



Pour annuler.



«Lecteur messages» puis après le signal sonore «Supprimer tout». Le système demande confirmation, répondez par : «Oui» pour valider ou «Non» pour annuler.



Réglages des infos



Activer le menu principal.



Sélectionner LECTEUR MSG.



Valider.



Sélectionner TYPES D'INFOS.



Valider puis choisissez parmi les 3 choix disponibles :

- Audio+visuelle : le système signale la réception d'un message de manière sonore et visuel et propose sa lecture.
- Visuelle seule : la réception d'un message est faite de manière visuelle au combiné.
- Désactivation : la fonction lecteur de textos est désactivée.



«Lecteur messages» puis après le signal sonore «Type d'infos». Le système énumère les options, choisissez entre : «Lecteur désactivé», «Info audio et visuelle» ou «Info visuelle seule».



COMMANDES VOCALES

Lecteur de textos



Les mots-clés reconnaissables par le système sont organisés selon trois niveaux (niveaux 1, 2 et 3). En prononçant une commande de niveau 1, le système rend disponibles les commandes du niveau 2 ; en prononçant une commande de niveau 2, le système rend disponibles les commandes du niveau 3.

Niveau 1	Niveau 2	Niveau 3	Actions	
Lecteur textos / Textos			Activation du menu LECTEUR MSG.	
	Textos reçus / Reçus			Accès à la liste des textos reçus.
		Lire / Relire	Lecture du texto sélectionné dans la liste	
		Appeler	Appel du numéro de l'expéditeur du texto.	
		Effacer	Annule l'appel du numéro de l'expéditeur du texto ou efface le texto en cours de lecture.	
		Avant / Prochain / Suivant	Passage au texto suivant de la liste.	
		Retour / Précédent	Passage au texto précédent de la liste.	
	Lire dernier / Lire dernier texto / Lire texto		Lecture du dernier texto reçu.	
Effacer tous / Effacer textos / Effacer		Efface tous les textos de la liste après confirmation.		

Système mains-libres Bluetooth

Niveau 1	Niveau 2	Niveau 3	Actions
Lecteur textos / Textos	Type d'infos / Info		Activation du menu LECTEUR MSG.
			Activation de la fonction réglages d'infos.
		Désactiver lecteur / Lecteur non actif / Éteindre lecteur	Désactive le lecteur de textos.
		Info visuelle et sonore / Visuelle et sonore / Visuelle plus sonore / Sonore	La réception d'un texto est signalée à l'écran du combiné de bord et par un signal sonore.
		Info uniquement visuelle / Uniquement visuelle / Visuelle	La réception d'un texto est signalée uniquement à l'écran du combiné de bord.

LECTEUR AUDIO D'APPAREIL NOMADE

Les fichiers audio au format .mp3, .wma, .wav et les listes de lecture de fichiers avec l'extensions .wpl sont reconnus par le système.

Prise USB



Connecter l'appareil directement à la prise USB ou à l'aide d'un câble adapté (non fourni).

Contact mis :

- activation de la liaison de reconnaissance et lancement automatique de la liste de lecture,
- ou activation de la lecture automatique si le système est programmé en lecture automatique.



Sinon faire une sélection du fichier à lire en passant par le menu.

Lecture automatique



Activer le menu principal.



Sélectionner REGLAGES puis MEDIA PLAYER puis LECTURE AUTO.



Valider.



Choisir ACTIVÉE ou DESACTIVE.



Valider.

Sélection de fichiers



Activer le menu principal.



Sélectionner MEDIA PLAYER.



Valider.



Choisir l'un des modes de sélection : DOSSIERS, ARTISTES, GENRES, ALBUMS, PLAYLIST, ALEATOIRE (lecture aléatoire des fichiers de la liste de lecture).



«Media player», puis «options USB» et en fin choisissez «Dossiers», «Artistes», ...



La fonction **TOUT LIRE** permet d'écouter tout le contenu d'un mode de sélection (dossiers, artistes, ...).

Système mains-libres Bluetooth



Valider.



Sélectionner le fichier.



Lancer la lecture.

Affichage des informations du fichier

Cette fonction est disponible uniquement par commande vocale.

 «Infos piste».

Fichier précédent



Un appui :

- dans les 3 secondes du début de la lecture, permet de lire le fichier précédent.
- après 3 secondes, permet de réécouter le fichier en cours.

 «Précédente».

Fichier suivant





Un appui pour lire le fichier suivant.

 «Suivante».

Pause/reprise de la lecture



Un appui suspend ou reprend la lecture.

 «Stop» pour interrompre l'écoute.
 «Lire» pour reprendre la lecture.



La fonction vocale **«Lire»** n'est disponible que si la lecture a été interrompue par la commande **«Stop»** auparavant.

Changement de source sonore

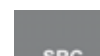

Un appui pour sélectionner la source audio (Radio, CD, Media player).

COMMANDES VOCALES**Lecteur audio d'appareil nomade**

Les mots-clés reconnaissables par le système sont organisés selon trois niveaux (niveaux 1, 2 et 3). En prononçant une commande de niveau 1, le système rend disponibles les commandes du niveau 2 ; en prononçant une commande de niveau 2, le système rend disponibles les commandes du niveau 3.

Niveau 1	Actions
Lecteur / Lecteur multimédia / Média player / Lecteur	Activation du menu MEDIA PLAYER.
Lire / Play / Lire la piste / Lire le fichier multimédia	Activation de la lecture.
Stop / Interrompre la piste / Arrêter le fichier multimédia	Interruption de la lecture du fichier en cours.
Suivant(e) / Piste suivante / Prochaine piste	Aller au menu ou au fichier suivant.
Précédent(e) / Piste précédente / Retour	Aller au menu ou au fichier précédent.
Activer lecture aléatoire	Activation de la lecture des fichiers dans un ordre aléatoire.
Désactiver lecture aléatoire	Désactivation de la lecture des fichiers dans un ordre aléatoire.
Activer répétition de piste / Activer répétition / Répéter	Activation de la lecture des fichiers en boucle.
Désactiver répétition de piste / Désactiver fonction repeat	Désactivation de la lecture des fichiers en boucle.
Piste en cours / Informations piste / Qu'est ce que j'écoute / Qu'est-ce que c'est ?	Affichage des informations du fichier en cours de lecture.
Réglages média USB / Réglages USB	Activation du menu réglage du MEDIA PLAYER.
Activer lecture automatique	Activation de la lecture automatique lors de la connexion avec l'appareil nomade.
Désactiver lecture automatique	Désactivation de la lecture automatique lors de la connexion avec l'appareil nomade.
Lecture aléatoire / Quelconque / Aléatoire	Activation de la lecture de tous les fichiers dans un ordre aléatoire.

Niveau 1	Niveau 2	Niveau 3	Actions
Lecteur / Lecteur multimédia / Média player / Lecteur			Activation du menu du MEDIA PLAYER.
	Options USB avancées / Autres options		Activation des options de lecture.
		Dossiers / Explorer les dossiers / Consulter la liste des dossiers	Activation du menu DOSSIERS.
		Artistes / Liste des artistes	Activation du menu ARTISTES.
		Genres / Liste des genres	Activation du menu GENRES.
		Album / Liste des albums	Activation du menu ALBUMS.
Playlist / Liste de lecture	Activation du menu PLAYLIST.		



SIÈGES AVANT

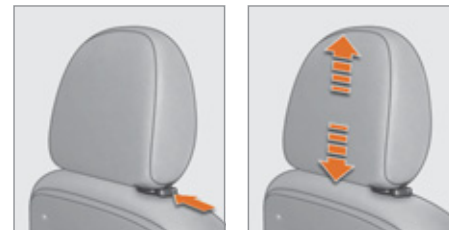

Appuis-tête

Réglage en hauteur de l'appui-tête : pour le monter ou le descendre, faites le coulisser en appuyant sur l'ergot.

Le réglage est correct lorsque le bord supérieur de l'appui-tête se trouve au niveau du dessus de la tête.

Pour le retirer, dégagez le pied de la tige, afin d'appuyer sur la languette et amenez-le en position haute.

Pour le réinstaller, appuyez sur la languette de l'ergot et engagez les tiges de l'appui-tête dans les ouvertures en restant bien dans l'axe du dossier.



Ne jamais rouler avec les appuis-tête déposés. Ils doivent être en place et correctement réglés.



Longitudinal

Soulevez la barre de commande et faites coulisser le siège vers l'avant ou vers l'arrière dans la position voulue.



Maintien lombaire

Tournez la molette.



Accoudoir

Le siège conducteur peut être équipé d'un accoudoir, côté console centrale. Relevez ou abaissez complètement l'accoudoir pour obtenir la position de conduite la plus confortable.



Inclinaison du dossier

Tournez la molette pour régler l'inclinaison du dossier.

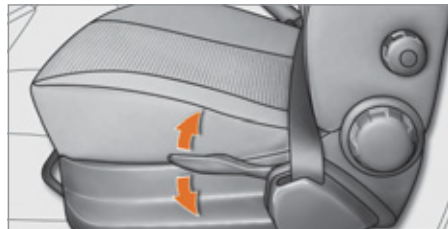

Hauteur de l'assise

Pour régler en hauteur l'assise du siège conducteur, tirez la commande vers le haut, le nombre de fois nécessaire, pour monter. Pour descendre, poussez la commande vers le bas, le nombre de fois nécessaire.



Commande de siège chauffant

Appuyez sur la commande. La température est régulée automatiquement. Une nouvelle pression interrompt le fonctionnement.



SIÈGE PASSAGER ESCAMOTABLE

 Ne déplacer le siège qu'en l'absence de passagers aux places arrière.



Position tablette

Appuyez sur l'appui-tête pour le mettre en position basse.
Poussez vers l'arrière une des commandes, situées de chaque côté du dossier.
Baissez le dossier sur l'assise en position tablette.

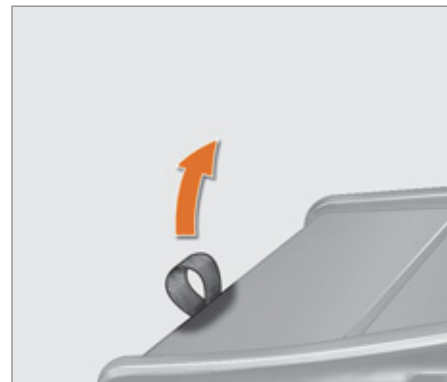

Position escamotable

Après avoir placé le dossier en position tablette, tirez sur la sangle arrière du siège tout en guidant le dossier rabattu pour l'accompagner vers l'avant et le plancher.

Retour du siège en position assise

Tirez sur la sangle arrière du siège pour le déverrouiller.
Soulevez le siège par l'avant et par l'arrière, puis accompagnez-le vers l'avant pour le ramener en position tablette.
Poussez vers l'arrière une des commandes, situées de chaque côté du dossier, tout en appuyant sur le dossier, puis redressez-le.
Appuyez fortement sur le dossier pour enclencher le verrouillage du siège dans le plancher.
Réglez l'appui-tête à l'aide du bouton sur le côté.



BANQUETTE ARRIÈRE MONOBLOC

Position tablette

Appuyez simultanément sur l'appui-tête et sur son ergot pour le mettre en position basse.

Déverrouillez le dossier en poussant les deux commandes latérales. Le voyant rouge devient visible.

Rabattez le dossier sur l'assise.

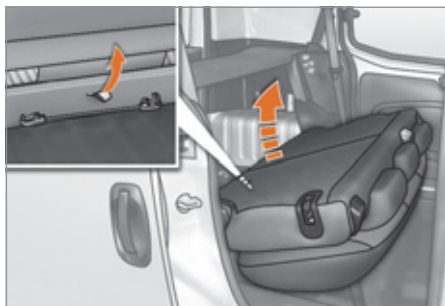

Position portefeuille

Après avoir placé le dossier en position tablette, tirez sur la sangle centrale pour déverrouiller les pieds arrière de l'assise. Relevez l'assise à fond pour la bloquer en position portefeuille.

i En roulage, pour fixer la banquette, détachez la sangle de retenue rouge, située au dos de l'assise et fixez l'une des extrémités à la tige d'un appui-tête avant et l'autre au côté de l'assise.

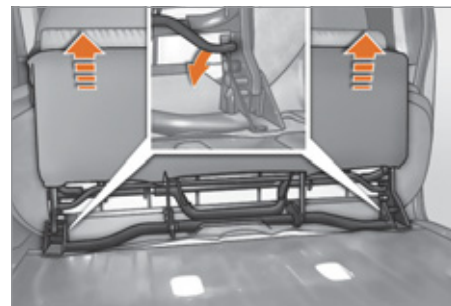

Retrait de la banquette

Après avoir placé la banquette en position portefeuille, abaissez la barre transversale pour déverrouiller les pieds avant de l'assise.

Soulevez la banquette pour la dégager de ses ancrages avant.



Remise en place de la banquette

Mettez en place la banquette en position portefeuille dans ses ancrages avant. Rabattez la banquette en position tablette, les pieds avant et arrière de l'assise se verrouillent automatiquement.



Retour de la banquette en position assise

Relevez le dossier de la banquette. Faites attention à ne pas coincer les ceintures de sécurité. Verrouillez le dossier en le poussant à fond vers l'arrière. Le voyant rouge devient invisible.



Appuie-tête arrière

Les appuie-tête arrière sont démontables et ont deux positions :

- ▶ haute, position d'utilisation,
- ▶ basse, position de rangement.

Pour monter ou descendre un appuie-tête, tirez-le vers l'avant et simultanément, faites-le coulisser.

Pour le retirer, amenez-le en position haute, poussez l'ergot et tirez-le, à la fois, vers l'avant et vers le haut.

Pour le remettre en place, engagez les tiges de l'appuie-tête dans les orifices en restant bien dans l'axe du dossier.

 Ne jamais rouler avec les appuie-tête déposés ; ceux-ci doivent être en place et correctement réglés.

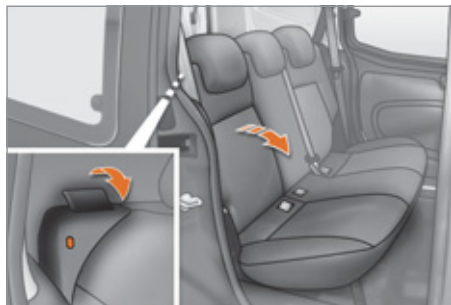

BANQUETTE ARRIÈRE FRACTIONNABLE

Cette banquette est rabattable en partie gauche (2/3) ou droite (1/3) pour moduler l'espace de chargement du coffre.

Position tablette

Appuyez simultanément sur l'appui-tête et sur son ergot pour le mettre en position basse.

Déverrouillez le dossier en tirant vers vous la commande latérale correspondante. Le voyant rouge devient visible.

Rabattez le dossier correspondant sur l'assise.



Position portefeuille

Après avoir placé le dossier en position tablette, tirez sur la sangle correspondante pour déverrouiller les pieds arrière de l'assise.

Relevez l'assise à fond pour la bloquer en position portefeuille.

i En roulage, pour fixer la banquette, détachez la sangle de retenue rouge, située au dos de l'assise et fixez l'une des extrémités à la tige d'un appui-tête avant et l'autre au côté de l'assise.

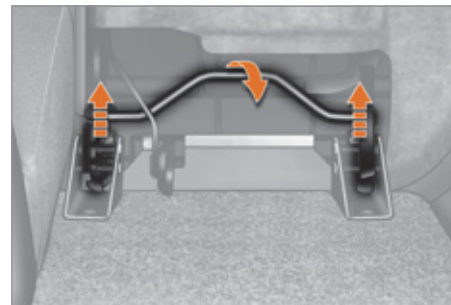

Retrait de la banquette

Après avoir placé la banquette en position portefeuille, abaissez la barre transversale correspondante pour déverrouiller les pieds avant de l'assise.

Soulevez la banquette pour la dégager de ses ancrages avant.

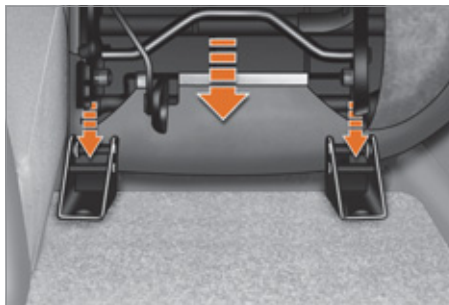

Remise en place de la banquette

Mettez en place la banquette en position portefeuille dans ses ancrages avant. Rabattez la banquette en position tablette, les pieds avant et arrière de l'assise se verrouillent automatiquement.

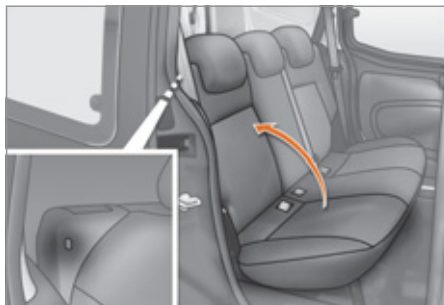

Retour de la banquette en position assise

Relevez le dossier de la banquette. Faites attention à ne pas coincer les ceintures de sécurité. Verrouillez le dossier en le poussant à fond vers l'arrière. Le voyant rouge devient invisible.

Répétez toutes ces opérations pour l'autre partie de la banquette arrière.



DÉGIVRAGE ET DÉSEMBUAGE

Pare-brise

Les sorties d'aération situées à la base du pare-brise et les diffuseurs latéraux pour les vitres de côté rendent le dégivrage et le désembuage plus efficaces. Ne pas obstruer ces huit sorties d'air.

La climatisation manuelle est composée du filtre à pollen et de la recirculation d'air.

Le filtre à pollen, permet un filtrage permanent et performant des poussières.

La recirculation d'air (activable par le conducteur ou le passager) permet d'isoler l'habitacle de l'atmosphère extérieure.

Néanmoins cette position doit rester temporaire, l'usage est de rouler avec une commande positionnée sur l'entrée d'air extérieur ouverte.

Mode manuel



Orientez la commande sur ce réglage de répartition d'air. Pour rendre plus efficace et rapide le dégivrage et le désembuage du pare brise :



- augmentez la variation du débit d'air,



- basculez momentanément la commande d'entrée d'air extérieur sur la recirculation d'air.



Retourner à la position entrée d'air extérieur permet le renouvellement de l'air dans l'habitacle.

Dégivrage de la lunette arrière et des rétroviseurs



Ne fonctionne que moteur tournant, une impulsion sur cette touche active le désembuage / dégivrage rapide de la lunette arrière et des rétroviseurs. Cette fonction s'éteint d'elle-même pour éviter une consommation excessive d'énergie. Elle s'interrompt à l'arrêt du moteur. Une impulsion sur cette touche éteint la fonction.



Avec le Stop & Start, tant que le désembuage de la lunette arrière est activé, le mode STOP n'est pas disponible.



BON USAGE DE L'AIR CONDITIONNÉ

Pour être efficace, l'air conditionné ne doit être utilisé que vitres fermées. Néanmoins après un arrêt prolongé au soleil, la température intérieure restant élevée, n'hésitez pas à aérer l'habitacle pendant quelques instants.

Pour obtenir une répartition d'air homogène, veillez à ne pas obstruer la grille d'entrée d'air extérieur située à la base du pare-brise, les aérateurs latéraux et centraux restés ouverts, les sorties d'air sur le plancher et l'extraction d'air à l'arrière.

Quelle que soit la saison, l'air conditionné est utile car il enlève la buée et l'humidité de l'air.

i Faites fonctionner le système d'air conditionné 5 à 10 min, une ou deux fois par mois pour le maintenir en parfaite condition de fonctionnement.

Faites remplacer périodiquement les éléments filtrants (filtre à air et filtre habitacle). Si l'environnement l'impose changer-le deux fois plus souvent.

La condensation créée par le système d'air conditionné provoque un écoulement d'eau normal, pouvant former une flaque d'eau sous le véhicule en stationnement.

Si le système ne produit pas de froid, ne l'utilisez pas et contactez le réseau CITROËN ou un atelier qualifié.

AÉRATEURS

Pour une répartition optimale de la diffusion d'air chaud ou frais dans l'habitacle, vous disposez de :

- 2 diffuseurs centraux orientables,
- 2 diffuseurs latéraux orientables et occultables,
- 2 diffuseurs en direction du plancher du véhicule.



Ces commandes sont situées sur la console centrale.

Air conditionné

Le mode air conditionné est opérationnel moteur tournant. La diode est allumée.



Appuyez sur la commande du pulseur d'air. La diode s'allume. La commande du pulseur d'air ne doit pas être sur la position **0**

(débit nul) pour obtenir l'air conditionné. Tournez la commande pour atteindre la position souhaitée.

Réglage température



Commande positionnée :
- sur la couleur bleu déclenche de la fraîcheur,



- sur la couleur rouge déclenche le réchauffement de l'air ambiant à l'intérieur.

Débit d'air



La force de l'air pulsé, par les aérateurs, varie de **1** au plus fort **4**. Pour atteindre le confort de l'air ambiant, pensez à ajuster cette commande. Pour neutraliser le pulseur, placez la commande en position **0**.

Répartition d'air



La répartition de l'arrivée d'air est orientée par la commande tournée vers :



les aérateurs latéraux et les aérateurs centraux,



les aérateurs latéraux, les aérateurs centraux et les pieds,



les pieds,



le pare brise, les vitres latérales avant et les pieds,



le pare brise.

Entrée d'air extérieur



Cette position est à privilégier.

Recirculation d'air intérieur



Cette position ne doit être que temporaire.

Utilisée simultanément avec

l'air conditionné enclenché et le réglage de la force d'air pulsé (de **1** à **4**), la recirculation permet d'atteindre le confort d'air ambiant souhaité aussi bien en réglage chaud que froid.

La recirculation isole momentanément l'habitacle des odeurs et des fumées extérieures. Le dégivrage sera plus rapide si vous êtes dans cette position.

Votre confort d'air ambiant atteint, retournez à la position entrée d'air extérieur, elle permet le renouvellement de l'air dans l'habitacle et le désembuage. C'est l'usage à privilégier.



AMÉNAGEMENTS AVANT

Tablette écrivain rabattable (Fourgonnette)

Elle est située au centre de la planche de bord. En l'absence de tablette, vous disposez d'un vide-poches.

La pince sert à retenir des documents de format A5, des bordereaux...

Tirez le haut de la tablette pour la déplier, poussez pour la replier.



Kit fumeur

Situé en bas de la console centrale, il est composé d'un allume-cigares et d'un cendrier.

Prise 12 V (180 W maxi)

Vous disposez d'une prise accessoires, située à côté de l'allume-cigares.

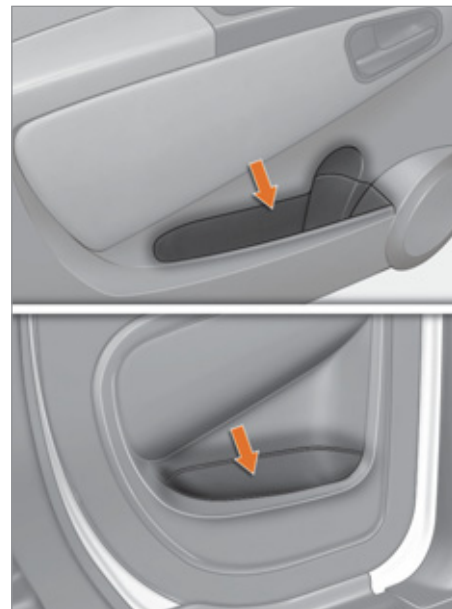

Vide-poches dans les bacs de porte

Avec empreinte pour y déposer une bouteille d'un litre.



Boîte à gants

Pour l'ouvrir, soulevez la poignée.
Elle peut contenir un ordinateur portable.
Elle renferme la documentation de bord.



Pare-soleil

Pour éviter l'éblouissement de face, rabattre et orienter le pare-soleil vers le bas.
Le pare-soleil côté conducteur permet de glisser des cartes de péage, tickets...
Le pare-soleil côté passager peut disposer d'un miroir de courtoisie.

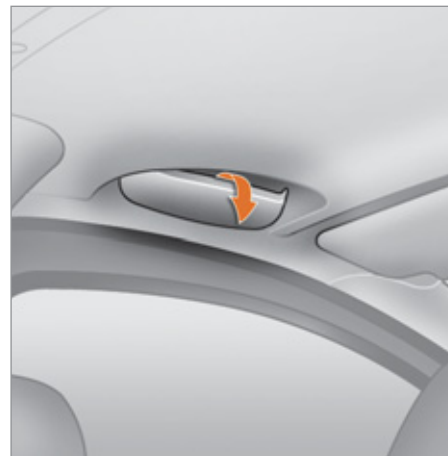

Range-lunettes (Combi)

Vous disposez d'un range-lunettes côté conducteur, au-dessus de la porte.
Pour l'ouvrir, déclipez le couvercle en tirant au milieu.



AMÉNAGEMENTS ESPACE DE CHARGEMENT

! Le transport de personnes n'est pas autorisé dans l'espace de chargement.

Anneaux d'arrimage

Vous disposez de 6 anneaux d'arrimage sur le plancher arrière pour fixer vos charges. Pour des raisons de sécurité, en cas de freinage important, il est recommandé de placer les objets lourds le plus en avant vers le poste de conduite.

i Il est recommandé d'immobiliser le chargement en le fixant solidement au moyen des anneaux d'arrimage présents sur le plancher.



Bac de rangement

Vous disposez d'un bac de rangement, situé à l'arrière gauche de l'espace de chargement.

Lampe nomade

Vous disposez d'une lampe nomade magnétique, située à l'arrière droit de l'espace de chargement.

Sortez la lampe nomade de son socle en appuyant sur le bouton, puis en la faisant pivoter de 90 degrés vers le bas. Pour allumer la lampe, faites glisser l'interrupteur vers l'avant.

Pour changer les 4 accumulateurs (type NiMH), enlevez le cache de protection, situé sur la lampe nomade.

Pour remettre en place la lampe nomade, engagez-la dans les encoches sur le socle et faites-la pivoter vers le haut.



Les accumulateurs de la lampe nomade se rechargent automatiquement en roulant. Un éclairage supplémentaire est installé au centre du socle de la lampe nomade (voir la partie «Éclairage intérieur»).

Séparation verticale de type échelle

Derrière le siège conducteur, une séparation verticale de type échelle protège le conducteur contre les risques de déplacement de charge.

Cloisons

Séparations tôle, vitrée, tôle mi-hauteur avec grille, grille verticale modulaire sont des offres complémentaires pour votre fourgonnette.



Grille verticale modulaire

Vous pouvez disposer d'une grille de séparation en deux parties. Associée au siège escamotable, la grille permet de sécuriser le conducteur en l'isolant du chargement avant.

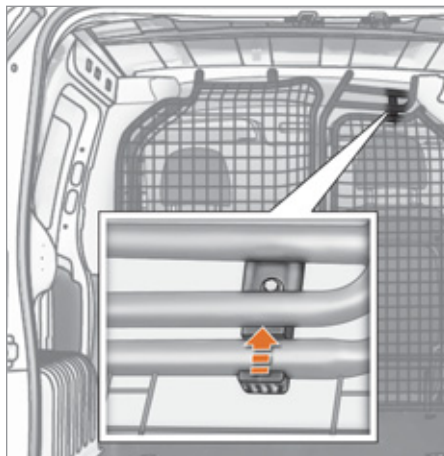

Manipulations :

1. Placez le siège passager en position escamotée.
2. Relevez le loquet, situé en partie supérieure de la grille.

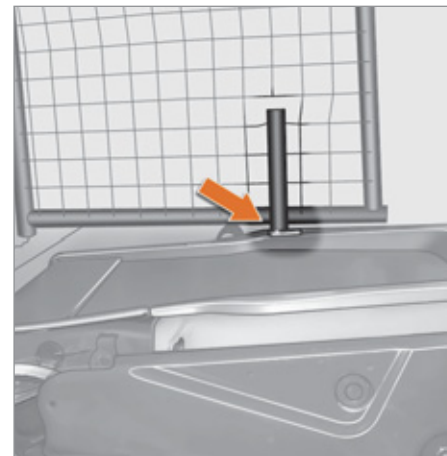

3. Relevez le loquet, situé en partie inférieure de la grille.
4. Pivotez la grille et insérez le loquet dans l'espace prévu sur le dossier du siège passager.



AMENAGEMENTS ARRIERE

Anneaux d'arrimage

Vous disposez de 4 anneaux d'arrimage sur le plancher arrière pour fixer vos bagages.

Filet de retenue de bagages

Accroché aux anneaux d'arrimage, il permet de fixer vos bagages.

Tablette arrière

Déployée, pour cacher le contenu du coffre des regards extérieurs.

Repliée sur elle-même, pour accéder au contenu du coffre plus facilement.

Rangée derrière la banquette arrière, pour charger un contenu encombrant verticalement.

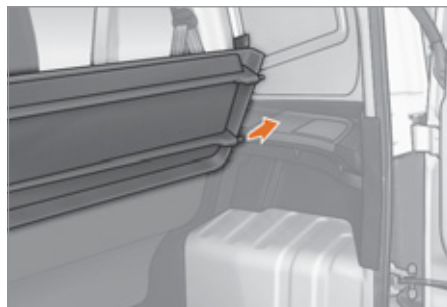

Retrait de la tablette

Repliez la tablette sur elle-même.

Relevez la tablette environ à 60°.

Déclipez les fixations latérales de la tablette de ses supports.

Retirez la tablette.

Rangez la tablette repliée sur elle-même dans le logement derrière la banquette arrière.

Pour sa remise en place, procédez aux opérations dans l'ordre inverse.

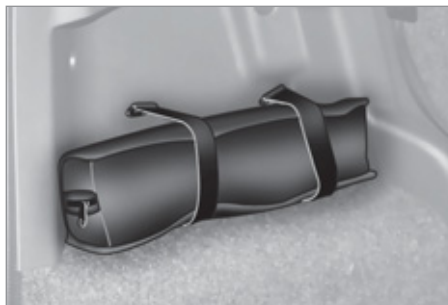

Sangles de maintien

Vous disposez de deux sangles de maintien côté gauche du coffre. Celles-ci maintiennent la trousse à outils.



Lampe nomade

Vous disposez d'une lampe nomade magnétique côté droit du coffre. Sortez la lampe nomade de son socle en appuyant sur le bouton, puis en la faisant pivoter de 90 degrés vers le bas. Pour allumer la lampe, faites glisser l'interrupteur vers l'avant. Pour changer les 4 accumulateurs (type NiMH), enlevez le cache de protection, situé sur la lampe nomade. Pour remettre en place la lampe nomade, engagez-la dans les encoches sur le socle et faites-la pivoter vers le haut. Les accumulateurs de la lampe nomade se rechargent automatiquement en roulant. Un éclairage de coffre est installé au centre du socle de la lampe nomade (voir la partie «Éclairage intérieur»).



ÉCLAIRAGE INTÉRIEUR

Plafonnier avant

Il est situé au milieu du pavillon.

Il peut être activé par :

- le basculement du transparent,
- l'ouverture ou la fermeture d'une porte,
- le verrouillage ou le déverrouillage du véhicule.

Il s'éteint automatiquement, au bout de quelques minutes, si les portes restent ouvertes, ou à la mise du contact.

Le plafonnier peut être équipé d'un capteur d'alarme, d'un micro pour le kit mains libres et de liseuses.

Les liseuses sont équipées d'interrupteurs droit et gauche.



Plafonnier arrière

Il est situé dans la partie haute du flanc arrière droit.

Appuyez sur le côté du transparent du plafonnier pour l'allumer ou l'éteindre. Dès l'ouverture d'une porte, il s'allume automatiquement.

Du bon usage

Il s'éteint automatiquement :

- si l'interrupteur n'est pas enfoncé,
- dans tous les cas dans un délai d'environ 15 minutes si les portes restent ouvertes,
- dès la mise du contact,
- au verrouillage du véhicule.



Éclairage de coffre

Il est situé au centre du socle de la lampe nomade.

L'éclairage fonctionne suivant les trois positions de l'interrupteur ci-dessous.



Éclairage permanent.



Dans cette position «**AUTO**», il s'éclaire progressivement au déverrouillage du véhicule et à l'ouverture d'une porte arrière ou du volet arrière.

Il s'éteint automatiquement, au bout de quelques minutes, si une porte arrière ou le volet arrière reste ouvert, ou à la mise du contact.



Éteint en permanence.



FREIN DE STATIONNEMENT

Verrouillage

Tirez le frein de stationnement pour immobiliser votre véhicule. Vérifiez qu'il est bien serré avant de descendre du véhicule.



Le frein de stationnement resté serré ou mal desserré est signalé par ce témoin allumé au combiné.

Lors d'un stationnement dans une pente, braquez vos roues vers le trottoir et tirez le frein de stationnement.

Inutile d'enclencher une vitesse après avoir stationné le véhicule, surtout en charge.

Déverrouillage

Tirez sur la poignée et appuyez sur le bouton pour rabattre le frein de stationnement.

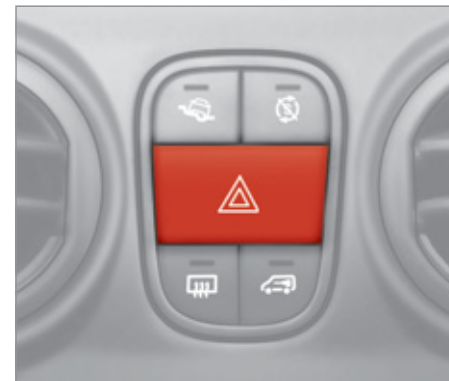

SIGNAL DE DÉTRESSE

Appuyez sur ce bouton, les deux feux indicateurs de direction clignotent. Il fonctionne contact coupé. Lorsque le signal de détresse est enclenché, la fonction de changement de direction, par le clignotant droit ou gauche, est annulée.

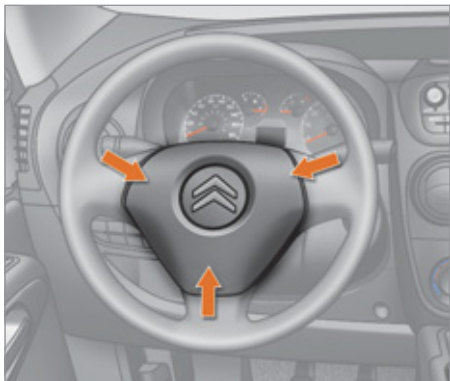

AVERTISSEUR SONORE

Appuyez au centre du volant.

SYSTÈMES D'ASSISTANCE AU FREINAGE

Ensemble de systèmes complémentaires pour vous aider à freiner en toute sécurité et de manière optimale dans les situations d'urgence :

- le système antiblocage des roues (ABS),
- le répartiteur électronique de freinage (REF),
- l'aide au freinage d'urgence (AFU).

Système antiblocage des roues et répartiteur électronique de freinage

Systèmes associés pour accroître la stabilité et la maniabilité de votre véhicule lors du freinage, en particulier sur revêtement dégradé ou glissant.

Activation

Le système d'antiblocage intervient automatiquement, lorsqu'il y a risque de blocage des roues.

Le fonctionnement normal du système ABS peut se manifester par de légères vibrations sur la pédale de frein, accompagnées d'un bruit.

 En cas de freinage d'urgence, appuyez très fortement sans jamais relâcher l'effort.

Anomalie de fonctionnement



L'allumage de ce témoin, accompagné d'un message sur l'afficheur du combiné, indique un dysfonctionnement du système d'antiblocage pouvant provoquer une perte de contrôle du véhicule au freinage.



L'allumage de ce témoin, couplé au témoin **ABS**, accompagné d'un message sur l'afficheur du combiné, indique un dysfonctionnement du répartiteur électronique pouvant provoquer une perte de contrôle du véhicule au freinage.

Arrêtez-vous impérativement dans les meilleures conditions de sécurité.

Dans les deux cas, consultez le réseau CITROËN ou un atelier qualifié.

 Pour l'efficacité maximale du système de freinage, il faut une période d'ajustement d'environ 500 kilomètres. Durant cette période, il est conseillé d'éviter des freinages trop brusques, répétés et prolongés.

Du bon usage

Le dispositif d'antiblocage ne permet pas un freinage plus court. Sur chaussée très glissante (verglas, huile...) l'ABS est susceptible de rallonger les distances de freinage. En cas de freinage d'urgence, n'hésitez pas à enfoncer fortement la pédale de frein, sans jamais relâcher l'effort, même sur chaussée glissante, vous pourrez ainsi continuer à manoeuvrer le véhicule pour éviter un obstacle.

En cas de changement de roues (pneumatiques et jantes), veillez à ce qu'elles soient conformes aux prescriptions du constructeur.

Aide au freinage d'urgence*

Système permettant, en cas d'urgence, d'atteindre plus vite la pression optimale de freinage, donc de réduire la distance d'arrêt. L'aide au freinage d'urgence fait partie intégrante du système ESP.

Activation

Il se déclenche en fonction de la vitesse d'enfoncement de la pédale de frein. Cela se traduit par une diminution de la résistance de la pédale et une augmentation de l'efficacité du freinage. En cas de freinage d'urgence, appuyez très fortement sans jamais relâcher l'effort.

Du bon usage

Ce système ne peut pas être neutralisé par le conducteur.

* Suivant destination.

SYSTÈMES DE CONTRÔLE DE LA TRAJECTOIRE

Contrôle dynamique de stabilité (ESP)

Le contrôle dynamique de stabilité agit sur le frein d'une ou plusieurs roues et sur le moteur pour inscrire le véhicule dans la trajectoire souhaitée par le conducteur, dans la limite des lois de la physique.

Activation

Le système ESP est automatiquement activé à chaque démarrage du véhicule et ne peut pas être neutralisé.

En cas de problème d'adhérence ou de trajectoire, il se met en marche.



Ceci est signalé par le clignotement de ce témoin au combiné.

Anomalie de fonctionnement



L'allumage de ce témoin et du voyant du bouton «**ASR OFF**», accompagné d'un message sur l'afficheur du combiné, indique un dysfonctionnement du système ESP qui se désactive automatiquement. Faites vérifier par le réseau CITROËN ou par un atelier qualifié.

Antipatinage de roue (ASR) et contrôle moteur (MSR)

L'antipatinage de roue optimise la motricité, afin d'éviter le patinage des roues, en agissant sur les freins des roues motrices et sur le moteur.

Le contrôle moteur fait partie intégrante du système ASR et intervient, en cas de brusque changement de vitesse ou lors d'un glissement des roues motrices, en redonnant du couple au moteur pour éviter la perte de stabilité du véhicule.

Activation

Ces systèmes sont automatiquement activés à chaque démarrage du véhicule. En cas de problème d'adhérence ou de trajectoire, ces systèmes se mettent en marche.

Neutralisation

Dans des conditions exceptionnelles (démarrage du véhicule embourbé, immobilisé dans la neige, sur sol meuble...), il peut s'avérer utile de neutraliser le système ASR pour faire patiner les roues et retrouver de l'adhérence.

☞ Appuyez sur le bouton «**ASR OFF**», situé au milieu de la planche de bord.

L'allumage du voyant du bouton, accompagné d'un message sur l'afficheur du combiné, indique la neutralisation du système ASR.



Réactivation

Le système ASR se réactive automatiquement après chaque coupure de contact.

☞ Appuyez de nouveau sur le bouton «**ASR OFF**» pour le réactiver manuellement.

Anomalie de fonctionnement



L'allumage de ce témoin, accompagné d'un message sur l'afficheur du combiné, indique un dysfonctionnement du système

ASR qui se désactive automatiquement. Faites vérifier par le réseau CITROËN ou par un atelier qualifié.

Du bon usage

Les systèmes ESP et ASR offrent un surcroît de sécurité en conduite normale, mais ne doivent pas inciter le conducteur à prendre des risques supplémentaires ou à rouler à des vitesses trop élevées.

Le fonctionnement de ces systèmes est assuré sous réserve du respect des préconisations du constructeur, concernant les roues (pneumatiques et jantes), les composants de freinage, les composants électroniques et les procédures de montage et d'intervention.

Après un choc, faites vérifier ces systèmes par le réseau CITROËN ou par un atelier qualifié.

Contrôle de Traction Intelligent

Système d'aide à la motricité sur les chaussées à faible adhérence (neige, verglas, boue...).

Cette fonction permet de détecter les situations d'adhérence précaire pouvant rendre difficile les démarrages et la progression du véhicule.

Dans ces situations, le **Contrôle de Traction Intelligent** se substitue à la fonction **ASR** en transférant la force motrice sur les roues les plus en prise avec le sol pour optimiser la motricité et le suivi de trajectoire.

Activation

Au démarrage du véhicule, la fonction est désactivée.

Appuyez sur la touche, située sur la planche de bord, pour activer la fonction ; le voyant de la touche s'allume.

Cette fonction est active jusqu'à environ 30 km/h.

Dès que la vitesse dépasse 30 km/h, la fonction se désactive automatiquement, mais le voyant de la touche reste allumé.

La fonction se réactive automatiquement dès que la vitesse repasse en dessous de 30 km/h.



Neutralisation

Appuyez sur la touche, située sur la planche de bord, pour neutraliser la fonction ; le voyant de la touche s'éteint et la fonction **ASR** est de nouveau active.

Anomalie de fonctionnement



Ce témoin s'allumera fixement au combiné en cas de dysfonctionnement de la fonction.



CEINTURES AUX PLACES AVANT

Les places avant sont équipées de prétensionneurs pyrotechniques et de limiteurs d'effort.

Verrouillage

Tirez la sangle, puis insérez l'embout dans le boîtier de verrouillage.

Vérifiez son verrouillage en effectuant un essai de traction sur la sangle.

La sangle abdominale doit être positionnée le plus bas possible sur le bassin. La sangle thoracique doit passer au creux de l'épaule.

i En cas de débouclage de la ceinture conducteur, le mode START du Stop & Start ne peut se déclencher. Le redémarrage du moteur n'est possible qu'avec la clé de contact.



Ceintures de sécurité à enrouleur

Elles sont équipées d'un dispositif de blocage automatique lors d'une collision ou d'un freinage d'urgence.

La sécurité lors des chocs frontaux a été améliorée grâce à l'adoption de ceintures à prétension pyrotechnique et limiteur d'effort. Selon l'importance du choc, le système de prétension pyrotechnique tend instantanément les ceintures et les plaque sur le corps des occupants.

Les ceintures à prétension pyrotechnique sont actives lorsque le contact est mis.

Le limiteur d'effort atténue la pression de la ceinture sur le corps des occupants en cas d'accident.



Témoin de ceinture conducteur non bouclée



Au démarrage du véhicule, lorsque le conducteur n'a pas bouclé sa ceinture, ce témoin s'allume.

CEINTURES AUX PLACES ARRIÈRE (COMBI)

La banquette 3 places est équipée de ceintures à trois points d'ancrage et d'enrouleurs avec limiteur d'effort.

La place centrale comporte un guide et un enrouleur de ceinture, solidaires du dossier.

i Quand une ceinture n'est pas utilisée, vous pouvez ranger sa boucle dans le logement prévu dans l'assise de la banquette.

Du bon usage

Le conducteur doit s'assurer que tous les passagers sont attachés et utilisent correctement les ceintures de sécurité. Quelle que soit votre place dans le véhicule, mettez toujours votre ceinture de sécurité, même pour des trajets de courte durée. Les ceintures de sécurité sont équipées d'un enrouleur permettant l'ajustement automatique de la longueur de sangle à votre morphologie. L'enroulement de la ceinture s'effectue automatiquement lorsque celle-ci n'est plus utilisée.

Assurez-vous que la ceinture est correctement enroulée après usage. Après rabattement ou déplacement d'un siège, assurez-vous que la ceinture est correctement enroulée dans son compartiment et que le boîtier de verrouillage est prêt à recevoir son embout.

En fonction de la nature et de l'importance des impacts, le dispositif pyrotechnique peut se déclencher avant et indépendamment du déploiement des airbags. Il tend instantanément les ceintures et les plaque sur le corps des occupants.

Le déclenchement des prétensionneurs s'accompagne d'un léger dégagement de fumée inoffensive et d'un bruit, dus à l'activation de la cartouche pyrotechnique intégrée au système.

Le limiteur d'effort atténue la pression de la ceinture sur le corps des occupants. L'équipement de ces ceintures est opérationnel à la mise du contact. Les enrouleurs sont équipés d'un dispositif de blocage automatique lors d'une collision, d'un freinage d'urgence ou du retournement du véhicule.



Le témoin d'airbag s'allume si les prétensionneurs se sont déclenchés. Consultez le réseau CITROËN ou un atelier qualifié.

Pour être efficace, une ceinture de sécurité doit :

- maintenir une seule personne adulte,
- ne doit pas être vrillée, vérifiez en tirant devant vous par un mouvement régulier,
- être tendue au plus près du corps.

La partie haute de la ceinture est à positionner dans le creux de l'épaule. La partie ventrale est à placer le plus bas possible sur le bassin.

Ne pas inverser les boucles de ceinture, car celles-ci ne rempliraient pas entièrement leur rôle. Si les sièges sont équipés d'accoudoirs, la partie ventrale de la ceinture doit toujours passer sous l'accoudoir. Vérifiez le bon verrouillage de la ceinture en tirant la sangle d'un coup sec.

Recommandations pour les enfants :

- utilisez un siège enfant adapté, si le passager a moins de 12 ans ou mesure moins d'un mètre cinquante,
- ne transportez jamais un enfant sur vos genoux, même avec la ceinture de sécurité du siège bouclée.



Pour plus d'informations sur les sièges enfants, se reporter à la rubrique 5, partie «Enfants à bord».

En raison des prescriptions de sécurité en vigueur, pour toute intervention sur votre véhicule, adressez-vous à un atelier qualifié disposant de la compétence et du matériel adapté, ce que le réseau CITROËN est en mesure de vous apporter.

Faites vérifier les ceintures périodiquement (même après un choc mineur) par le réseau CITROËN ou par un atelier qualifié : elles ne doivent pas porter de trace d'usure, de coupure ou d'effilochage, ni avoir été transformées ou modifiées.



Nettoyez les sangles de ceinture avec de l'eau savonneuse ou un produit nettoyant textile, vendu dans le réseau CITROËN.



AIRBAGS

Les airbags ont été conçus pour optimiser la sécurité des occupants en cas de collision violente ; ils complètent l'action des ceintures de sécurité à limiteur d'effort. Dans ce cas, les détecteurs électroniques enregistrent et analysent les chocs frontaux et latéraux subis dans les zones de détection de choc :

- en cas de choc violent, les airbags se déploient instantanément et protègent les occupants du véhicule. Aussitôt après le choc, les airbags se dégonflent rapidement afin de ne gêner ni la visibilité, ni la sortie éventuelle des occupants,

- en cas de choc peu violent, d'impact sur la face arrière et dans certaines conditions de retournement, les airbags ne se déclencheront pas ; seule la ceinture de sécurité suffit à assurer une protection optimale dans ces situations.

L'importance d'un choc dépend de la nature de l'obstacle et de la vitesse du véhicule au moment de la collision.

i Les airbags ne fonctionnent que lorsque le contact est mis.

Cet équipement ne fonctionne qu'une seule fois. Si un second choc survient (lors du même accident ou d'un autre accident), l'airbag ne fonctionnera pas.

Le déclenchement du ou des airbags s'accompagne d'un léger dégagement de fumée inoffensive et d'un bruit, dus à l'activation de la cartouche pyrotechnique intégrée au système.

Cette fumée n'est pas nocive, mais peut se révéler irritante pour des personnes sensibles.

Le bruit de la détonation peut entraîner une légère diminution de la capacité auditive pendant un bref laps de temps.



- +** L'airbag passager doit être impérativement neutralisé si un siège enfant est installé dos à la route. Rubrique 5, partie «Enfants à bord».



AIRBAGS LATÉRAUX

Activation

Il se déclenche unilatéralement en cas de choc latéral violent, s'exerçant perpendiculairement à l'axe longitudinal du véhicule dans un plan horizontal et de sens extérieur vers intérieur du véhicule.

L'airbag latéral s'interpose entre l'occupant avant du véhicule et le panneau de porte correspondant.

 Lors d'un choc ou d'un accrochage léger sur le côté du véhicule ou en cas de tonneaux, l'airbag peut ne pas se déclencher.

Anomalie de fonctionnement



Si ce témoin s'allume au combiné, consultez le réseau CITROËN ou un atelier qualifié pour vérification du système. Les airbags pourraient ne plus se déclencher en cas de choc violent.

Airbags

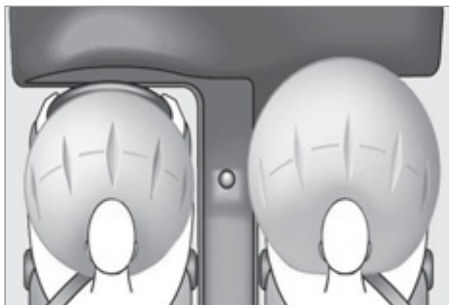

AIRBAGS FRONTAUX

Ils sont intégrés au centre du volant pour le conducteur et dans le tableau de bord pour le passager avant.

Activation

Ils se déclenchent simultanément, sauf si l'airbag frontal passager a été neutralisé, en cas de choc frontal violent.

L'airbag frontal s'interpose entre l'occupant avant du véhicule et la planche de bord pour amortir sa projection en avant.



Neutralisation

Seul l'airbag frontal passager peut-être neutralisé. La neutralisation de l'airbag s'effectue à partir de l'ordinateur de bord.

 Se reporter à la rubrique 3 dans la partie «MENU», puis dans le menu «Airbag passager», sélectionnez **OFF**.



Le témoin airbag du combiné s'allume pendant toute la durée de la neutralisation.

 Pour assurer la sécurité de votre enfant, neutralisez impérativement l'airbag passager lorsque vous installez un siège enfant dos à la route sur le siège avant passager. Sinon, l'enfant risquerait d'être tué ou gravement blessé lors du déploiement de l'airbag.

Anomalie de fonctionnement



Si ce témoin s'allume au combiné, accompagné d'un signal sonore et d'un message sur l'écran, consultez le réseau CITROËN ou un atelier qualifié pour vérification du système. Les airbags pourraient ne plus se déclencher en cas de choc violent.

 En cas d'allumage permanent des deux témoins d'airbags, ne pas installer de siège enfant dos à la route. Faites vérifier par le réseau CITROËN ou par un atelier qualifié.

Pour que les airbags soient pleinement efficaces, respectez les règles de sécurité suivantes :

Adoptez une position assise normale et verticale.

Attachez-vous dans votre siège et positionnez correctement la ceinture de sécurité.

Ne laissez rien s'interposer entre les occupants et les airbags (enfant, animal, objet...). Cela pourrait entraver le fonctionnement des airbags ou blesser les occupants.

Après un accident ou le vol du véhicule, faites vérifier les systèmes d'airbags.

Toute intervention sur les systèmes d'airbags doit être réalisée exclusivement dans le réseau CITROËN ou dans un atelier qualifié.

Même en observant toutes les précautions évoquées, un risque de blessures ou de légères brûlures à la tête, au buste ou aux bras, lors du déclenchement d'un airbag n'est pas exclu. En effet, le sac se gonfle de façon quasi-instantanée (quelques millisecondes) puis, se dégonfle dans le même temps en évacuant les gaz chauds par des orifices prévus à cet effet.

Airbags frontaux

Ne conduisez pas en tenant le volant par ses branches ou en laissant les mains sur le moyeu central du volant.

Ne posez pas les pieds sur la planche de bord, côté passager.

Dans la mesure du possible, ne fumez pas, car le déploiement des airbags peut occasionner des brûlures ou des risques de blessures dus à la cigarette ou à la pipe.

Ne démontez, percez ou soumettez jamais le volant à des coups violents.

Airbags latéraux

Recouvrez les sièges uniquement avec des housses homologuées, compatibles avec le déclenchement des airbags latéraux. Pour connaître la gamme de housses adaptées à votre véhicule, vous pouvez consulter le réseau CITROËN. Reportez-vous au chapitre «Accessoires».

Ne fixez ou ne collez rien sur les dossiers des sièges, cela pourrait occasionner des blessures au thorax ou au bras lors du déploiement de l'airbag latéral.

N'approchez pas plus que nécessaire le buste de la porte.

GÉNÉRALITÉS SUR LES SIÈGES ENFANTS

Préoccupation constante de CITROËN lors de la conception de votre véhicule, la sécurité de vos enfants dépend aussi de vous.

Pour vous assurer une sécurité optimale, veuillez à respecter les consignes suivantes :

- conformément à la réglementation européenne, **tous les enfants de moins de 12 ans ou d'une taille inférieure à un mètre cinquante doivent être transportés dans des sièges enfants homologués adaptés à leur poids**, aux places équipées d'une ceinture de sécurité ou d'ancrages ISOFIX,
- **statistiquement, les places les plus sûres pour le transport des enfants sont les places arrière de votre véhicule,**
- **un enfant de moins de 9 kg doit obligatoirement être transporté en position «dos à la route» à l'avant comme à l'arrière.**

CITROËN vous recommande de transporter les enfants sur les **places arrière** de votre véhicule :

- **«dos à la route» jusqu'à 2 ans,**
- **«face à la route» à partir de 2 ans.**



INSTALLATION D'UN SIÈGE ENFANT AVEC UNE CEINTURE TROIS POINTS

«Dos à la route»



Ne pas oublier de neutraliser l'airbag avant de mettre l'enfant. Lorsqu'un siège enfant «dos à la route» est installé en place

passager avant, l'airbag passager doit être impérativement neutralisé. Sinon, **l'enfant risquerait d'être gravement blessé ou tué** lors du déploiement de l'airbag.



«Face à la route»



Lorsqu'un siège enfant «face à la route» est installé en place **passager avant**, laissez l'airbag passager actif.

Les règles de transport des enfants sont spécifiques à chaque pays. Consultez la législation en vigueur dans votre pays.

i Veuillez consulter la liste des sièges homologués dans votre pays. Les fixations Isofix, les places arrière, l'airbag passager et sa neutralisation dépendent de la version commercialisée.



+ Pour neutraliser ou activer l'airbag passager, se reporter à la Rubrique 3, «MENU».

i La fonction des sièges enfants est commune à toute la gamme CITROËN. Cependant chaque gamme a ses particularités.

Si votre véhicule est équipé, la neutralisation de l'airbag passager doit être sélectionnée par la touche MENU de l'ordinateur de bord. Si votre véhicule n'est pas équipé de la neutralisation d'airbag passager, alors il est strictement interdit d'installer un siège enfant «dos à la route» en place avant. Le passager ne doit pas voyager avec un enfant sur ses genoux.

SIÈGES ENFANTS RECOMMANDÉS PAR CITROËN

CITROËN vous propose une gamme complète de sièges enfants référencés se fixant à l'aide d'une **ceinture de sécurité trois points** :

Groupe 0+ : de la naissance à 13 kg



L1
«RÖMER Baby-Safe Plus»
S'installe dos à la route.

Groupes 2 et 3 : de 15 à 36 kg



L3
«RECARO Start»



L4
«KLIPPAN Optima»
A partir de 6 ans
(environ 22 kg),
seule la réhausse est
utilisée.



L5
«RÖMER KIDFIX»
Peut être fixé sur les ancrages ISOFIX du véhicule.
L'enfant est retenu par la ceinture de sécurité.

INSTALLATION DES SIÈGES ENFANTS ATTACHÉS AVEC LA CEINTURE DE SÉCURITÉ (FOURGONNETTE)

Conformément à la réglementation européenne, ce tableau vous indique les possibilités d'installation des sièges enfants se fixant avec une ceinture de sécurité et homologués en universel en fonction du poids de l'enfant et de la place dans le véhicule :

Place		Poids de l'enfant et âge indicatif			
		Inférieur à 13 kg (groupes 0 (a) et 0+) Jusqu'à ≈ 1 an	De 9 à 18 kg (groupe 1) De 1 à ≈ 3 ans	De 15 à 25 kg (groupe 2) De 3 à ≈ 6 ans	De 22 à 36 kg (groupe 3) De 6 à ≈ 10 ans
Siège passager avant (b)		U	U	U	U



a : Groupe 0 : de la naissance à 10 kg. Les nacelles et les lits «auto» ne peuvent pas être installés en place passager avant.

b : consultez la législation en vigueur dans votre pays, avant d'installer votre enfant à cette place.

U : place adaptée à l'installation d'un siège enfant s'attachant avec une ceinture de sécurité et homologué en universel, «dos à la route» et/ou «face à la route».

INSTALLATION DES SIÈGES ENFANTS ATTACHÉS AVEC LA CEINTURE DE SÉCURITÉ (COMBI)

Conformément à la réglementation européenne, ce tableau vous indique les possibilités d'installation des sièges enfants se fixant avec une ceinture de sécurité et homologués en universel en fonction du poids de l'enfant et de la place dans le véhicule :

Place		Poids de l'enfant et âge indicatif			
		Inférieur à 13 kg (groupes 0 (a) et 0+) Jusqu'à ≈ 1 an	De 9 à 18 kg (groupe 1) De 1 à ≈ 3 ans	De 15 à 25 kg (groupe 2) De 3 à ≈ 6 ans	De 22 à 36 kg (groupe 3) De 6 à ≈ 10 ans
Siège passager avant (b)		U	U	U	U
Sièges arrière latéraux		U	U	U	U
Siège arrière central		U	U	U	U

a : Groupe 0 : de la naissance à 10 kg. Les nacelles et les lits «auto» ne peuvent pas être installés en place passager avant.

b : consultez la législation en vigueur dans votre pays, avant d'installer votre enfant à cette place.

U : place adaptée à l'installation d'un siège enfant s'attachant avec une ceinture de sécurité et homologué en universel, «dos à la route» et/ou «face à la route».

CONSEILS POUR LES SIÈGES ENFANTS

La mauvaise installation d'un siège enfant dans un véhicule compromet la protection de l'enfant en cas de collision.

Pensez à boucler les ceintures de sécurité ou le harnais des sièges enfant **en limitant au maximum le jeu** par rapport au corps de l'enfant, même pour les trajets de courte durée.

Pour une installation optimale du siège enfant «face à la route», vérifiez que son dossier est bien en appui sur le dossier du siège du véhicule et que l'appuie-tête ne gêne pas.

Si vous devez enlever l'appuie-tête, assurez-vous qu'il est bien rangé ou attaché afin d'éviter qu'il ne se transforme en projectile en cas de freinage important.

Les enfants de moins de 10 ans ne doivent pas être transportés en position «face à la route» en place passager avant, sauf lorsque les places arrière sont déjà occupées par d'autres enfants ou si les sièges arrière sont inutilisables ou inexistantes.

Neutralisez l'airbag passager dès qu'un siège enfant «dos à la route» est installé en place avant.

Sinon, l'enfant risquerait d'être gravement blessé ou tué lors du déploiement de l'airbag.

Installation d'un réhausseur

La partie thoracique de la ceinture doit être positionnée sur l'épaule de l'enfant sans toucher le cou.

Vérifiez que la partie abdominale de la ceinture de sécurité passe bien sur les cuisses de l'enfant.

CITROËN vous recommande d'utiliser un réhausseur avec dossier, équipé d'un guide de ceinture au niveau de l'épaule.

Par sécurité, ne laissez pas :

- un ou plusieurs enfants seuls et sans surveillance dans un véhicule,
- un enfant ou un animal dans une voiture exposée au soleil, vitres fermées,
- les clés à la portée des enfants à l'intérieur du véhicule.

Pour empêcher l'ouverture accidentelle des portières, utilisez le dispositif «Sécurité enfants».

Pour protéger vos jeunes enfants des rayons solaires, équipez les vitres arrière de stores latéraux.

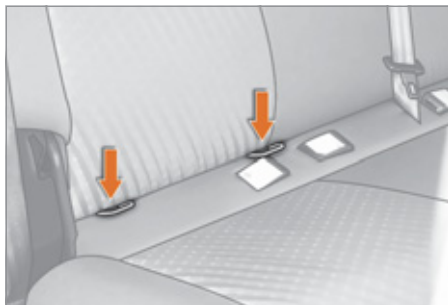

FIXATIONS «ISOFIX»

Votre véhicule a été homologué suivant la nouvelle réglementation ISOFIX.

Il s'agit de trois anneaux pour chaque assise latérale de la banquette arrière :

- deux anneaux avant, situés entre le dossier et l'assise du siège du véhicule,
- un anneau arrière, pour la fixation de la sangle haute appelée TOP TETHER.

Ce système de fixation ISOFIX vous assure un montage fiable, solide et rapide, du siège enfant dans votre véhicule.

Les sièges enfants ISOFIX sont équipés de deux verrous qui viennent facilement s'ancrer sur les deux anneaux avant.



Certains disposent également d'une sangle haute qui vient s'attacher sur l'anneau arrière.

Pour attacher cette sangle, levez l'appui-tête du siège du véhicule, puis passez le crochet entre ses tiges. Fixez ensuite le crochet sur l'anneau arrière, puis tendez la sangle haute.

! La mauvaise installation d'un siège enfant dans un véhicule compromet la protection de l'enfant en cas de collision.

SIÈGE ENFANT ISOFIX RECOMMANDÉ PAR CITROËN ET HOMOLOGUÉ POUR VOTRE VÉHICULE

Le RÖMER Duo Plus ISOFIX
(classe de taille B1)

Groupe 1 : de 9 à 18 kg



S'installe face à la route.

Est équipé d'une sangle haute à attacher sur l'anneau supérieur ISOFIX, appelé TOP TETHER.

Trois inclinaisons de la coque : positions assise, repos et allongée.

i Ce siège enfant peut également être utilisé aux places non équipées d'ancrages ISOFIX.

Dans ce cas, il est obligatoirement attaché au siège du véhicule par la ceinture de sécurité trois points.

Suivez les indications de montage du siège enfant portées dans la notice d'installation du fabricant du siège.

TABLEAU RÉCAPITULATIF POUR L'EMPLACEMENT DES SIÈGES ENFANTS ISOFIX (COMBI)

Conformément à la réglementation européenne, ce tableau vous indique les possibilités d'installation des sièges enfants ISOFIX aux places équipées d'ancrages ISOFIX dans le véhicule.

Pour les sièges enfants ISOFIX universels et semi-universels, la classe de taille ISOFIX du siège enfant, déterminée par une lettre entre **A** et **G**, est indiquée sur le siège enfant à côté du logo ISOFIX.

Poids de l'enfant / âge indicatif										
	Inférieur à 10 kg (groupe 0) Jusqu'à environ 6 mois		Inférieur à 10 kg (groupe 0) Inférieur à 13 kg (groupe 0+) Jusqu'à environ 1 an			De 9 à 18 kg (groupe 1) De 1 à 3 ans environ				
Type de siège enfant ISOFIX	Nacelle*		«dos à la route»			«dos à la route»		«face à la route»		
Classe de taille ISOFIX	F	G	C	D	E	C	D	A	B	B1
Sièges enfants ISOFIX universels et semi-universels pouvant être installés en places arrière latérales	X		IL-SU			IL-SU		IUF		

IUF : place adaptée à l'installation d'un siège Isofix **Universel**, «Face à la route» s'attachant avec la sangle haute «Top Tether».

IL-SU : place adaptée à l'installation d'un siège Isofix **Semi-Universel** soit :

- «dos à la route» équipé d'une sangle haute «Top Tether» ou d'une béquille,
- «face à la route» équipé d'une béquille.

Pour attacher la sangle haute «Top Tether», reportez-vous au chapitre «Fixations ISOFIX».

X : place non adaptée à l'installation d'un siège ISOFIX de la classe de taille indiquée.

* Les nacelles et les lits «auto» ne peuvent pas être installés en place passager avant.



ATELER UNE REMORQUE, UNE CARAVANE...

Conseils de conduite

Le véhicule remorqué doit être en roue libre : boîte de vitesses au point mort.

Refroidissement : tracter une remorque en côte augmente la température du liquide de refroidissement.

Le ventilateur étant actionné électriquement, sa capacité de refroidissement ne dépend pas du régime moteur.

Au contraire, utilisez un rapport de boîte de vitesses élevé pour abaisser le régime moteur et réduisez votre vitesse.

Dans tous les cas, soyez attentif à la température du liquide de refroidissement.

Atteler une remorque

Dans certains cas d'utilisation particulièrement exigeante (traction de la charge maximale dans une forte pente par température élevée), le moteur limite automatiquement sa puissance. Dans ce cas, la coupure automatique de l'air conditionné permet de récupérer de la puissance moteur.



En cas d'allumage du témoin de température du liquide de refroidissement, arrêtez le véhicule et coupez le moteur dès que possible.



Rubrique 7, partie «Niveaux».

Pneumatiques : vérifiez la pression des pneumatiques du véhicule tracteur (voir rubrique 7, partie «Éléments d'identification») et de la remorque en respectant les pressions recommandées.

Freins : tracter augmente la distance de freinage. Roulez à vitesse modérée, rétrogradez en temps utile et freinez progressivement.

Vent latéral : la sensibilité au vent latéral est augmentée. Conduisez en souplesse et à vitesse modérée.

ABS : le système ne contrôle que le véhicule, pas la remorque.



Aide au stationnement arrière : l'aide sera neutralisée automatiquement lors de l'utilisation d'un attelage d'origine CITROËN (voir rubrique 3, partie «Aide au stationnement arrière»).

Répartition des charges

Répartissez la charge dans la remorque pour que les objets les plus lourds se trouvent le plus près possible de l'essieu, et que le poids sur flèche approche le maximum autorisé, sans toutefois le dépasser. La densité de l'air diminue avec l'altitude, réduisant ainsi les performances du moteur. Il faut réduire la charge maximum remorquable de 10 % par tranche de 1 000 mètres d'altitude. Reportez-vous au chapitre «Caractéristiques techniques» pour connaître les masses et les charges remorquables en fonction de votre véhicule, reportez-vous également aux documents administratifs (carte grise...).

Attelage

Nous vous recommandons d'utiliser les attelages et leurs faisceaux d'origine CITROËN, qui ont été testés et homologués dès la conception de votre véhicule et de confier le montage de ce dispositif au réseau CITROËN ou à un atelier qualifié. En cas de montage hors réseau CITROËN, ce montage doit se faire impérativement en utilisant les pré-dispositions électriques implantées à l'arrière du véhicule et les préconisations du constructeur. Le fonctionnement des capteurs de l'aide au stationnement arrière est automatiquement désactivé, lors de l'insertion de la broche du câble de la remorque dans la prise de l'attelage. Lorsque l'on retire la broche du câble de la remorque, les capteurs de l'aide au stationnement arrière sont de nouveau activés.

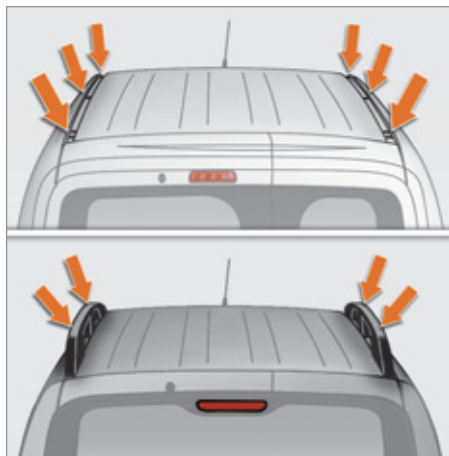

GALERIE ET BARRES DE TOIT

Pour installer les barres de toit transversales ou une galerie de toit, utilisez les fixations prévues à cet effet.

Charge maximale : 75 kg.

i Ne jamais dépasser la masse totale autorisée en charge (MTAC) du véhicule.

AUTRES ACCESSOIRES

Un large choix d'accessoires et de pièces d'origine est proposé par le réseau CITROËN.

Ces accessoires et ces pièces ont été testés et approuvés aussi bien en fiabilité qu'en sécurité.

Ceux-ci sont tous adaptés à votre véhicule et bénéficient tous de la référence et de la garantie CITROËN.

Gamme d'équipements professionnels

La direction des pièces de rechange édite un catalogue accessoires proposant divers équipements et des aménagements, tels que :

- plancher de protection bois, plancher anti-dérapant bois, protection latérale bois, grille de protection de vitres,
- galerie de toit, jeu de barres de toit transversales, rouleau de chargement,
- attelages, faisceaux d'attelage 7/13 broches, 7/7 broches, 13 broches...

i En cas de montage d'un attelage et de son faisceau hors réseau CITROËN, ce montage doit se faire impérativement en utilisant les pré-dispositions électriques du véhicule et les préconisations du constructeur.

! La pose d'un équipement ou d'un accessoire électrique, non référencé par CITROËN, peut entraîner une panne du système électronique de votre véhicule et une surconsommation.

Nous vous remercions de bien vouloir noter cette particularité et, vous conseillons de prendre contact avec un représentant de la marque CITROËN pour vous faire présenter la gamme des équipements ou accessoires référencés.

Selon les pays de commercialisation, les gilets de sécurité haute visibilité, les triangles de présignalisation, les ampoules et les fusibles de rechange sont obligatoires à bord du véhicule.

i Avant toute installation d'émetteurs de radiocommunication en post-équipement, avec antenne extérieure sur votre véhicule, vous pouvez consulter le réseau CITROËN qui vous communiquera les caractéristiques des émetteurs (bande de fréquence, puissance de sortie maximum, position antenne, conditions spécifiques d'installation) qui peuvent être montés, conformément à la Directive Compatibilité Électromagnétique Automobile (2004/104/CE).

Gamme d'accessoires particuliers

Une autre gamme est également disponible dans le réseau CITROËN.

«Confort» :

module isotherme, cintre fixé sur appui-tête, lampe pour lecture, aide au stationnement arrière...

«Solution de transport» :

bac de coffre, filet sur porte arrière, jeu de barres transversales et longitudinales, coffres de toit...

«Style» :

enjoliveurs, enjoliveurs de roues sécurisés...

«Sécurité» :

alarme anti-intrusion, gravage des vitres, éthylotest, trousse à pharmacie, gilet de sécurité, triangle de présignalisation, rehausses et sièges pour enfants, chaînes à neige...

«Protection» :

surtapis caoutchouc, surtapis moquette, surtapis 3D, habillages de siège compatibles avec les airbags latéraux, jeux de bavettes avant et arrière...

Pour éviter tout risque de blocage des pédales :

- veillez au bon positionnement et à la bonne fixation du surtapis,
- ne superposez jamais plusieurs surtapis.

«Multimédia» :

autoradios, kit mains-libres, haut-parleurs, navigations nomades, avertisseur de radars, WiFi on board...

En vous rendant dans le réseau CITROËN, vous pouvez également vous procurer des produits de nettoyage et d'entretien (intérieur et extérieur) - dont les produits écologiques de la gamme «TECHNATURE» -, des produits de mise à niveau (liquide lave-vitre...), des stylos de retouche et des bombes de peinture correspondant à la teinte exacte de votre véhicule, des recharges (cartouche pour kit de dépannage provisoire de pneumatique...), ...

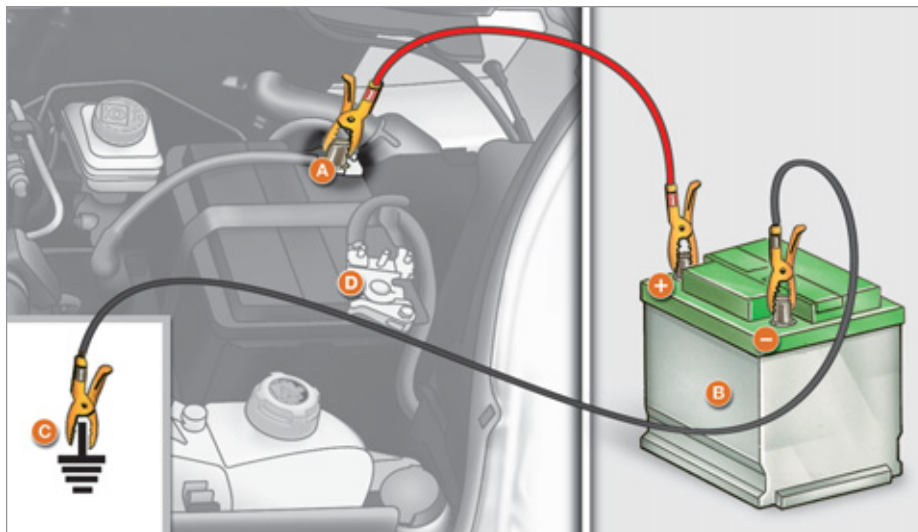

BATTERIE

Modèle sans Stop & Start

- A. Point métallique positif de votre véhicule.
- B. Batterie de secours.
- C. Masse de votre véhicule.
- D. Point métallique négatif de votre véhicule.

Recharger la batterie avec un chargeur



Ne rechargez pas la batterie sans avoir débranché les cosses.

- Débranchez les deux bornes à serrage rapide de la batterie.
- Respectez les instructions d'utilisation données par le fabricant du chargeur.
- Vérifiez la propreté des bornes et des cosses. Si elles sont couvertes de sulfate (dépôt blanchâtre ou verdâtre), démontez-les et nettoyez-les.
- Rebranchez les deux bornes à serrage rapide en commençant par la borne (-).

Démarrer à partir d'une autre batterie

- Connectez le câble rouge au point métallique **A**, puis à la borne (+) de la batterie de secours **B**.
- Connectez une extrémité du câble vert ou noir à la borne (-) de la batterie de secours **B**.
- Connectez l'autre extrémité du câble vert ou noir sur le point de masse **C** de votre véhicule (jamais sur le point métallique **D** de votre véhicule).
- Actionnez le démarreur, laissez tourner le moteur.
- Attendez le retour au ralenti et débranchez les câbles.

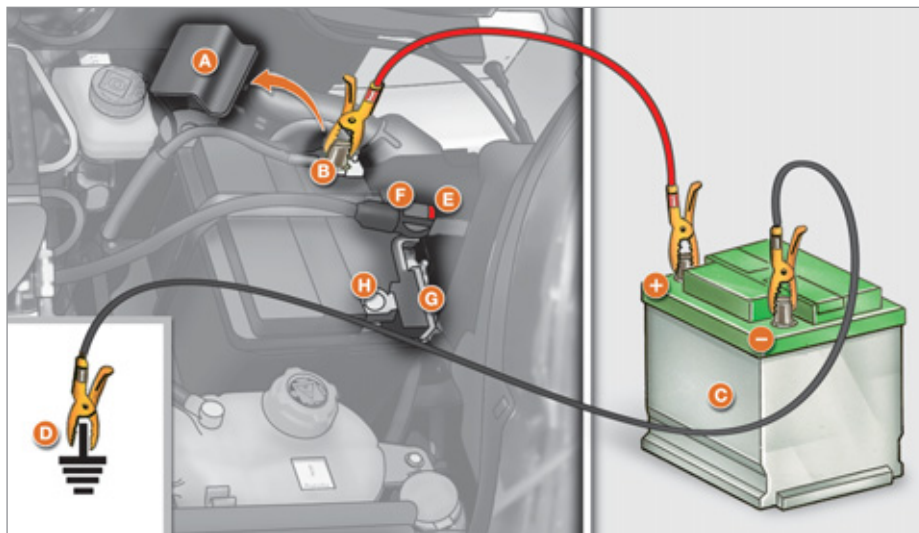

Modèle avec Stop & Start

- A. Cache de protection.
- B. Point métallique positif de votre véhicule.
- C. Batterie de secours.
- D. Masse de votre véhicule.
- E. Bouton de déverrouillage du connecteur.
- F. Connecteur du capteur de contrôle.
- G. Capteur de contrôle de l'état de charge.
- H. Point métallique négatif de votre véhicule.

Recharger la batterie avec un chargeur

i Ne débranchez pas la batterie pour la recharger.

- Appuyez sur le bouton de déverrouillage **E** pour débrancher le connecteur **F**.
- Débranchez le connecteur **F** du capteur de contrôle **G**.
- Retirez le cache de protection **A** du point métallique **B**.
- Branchez les câbles du chargeur : (+) sur le point métallique **B** ; (-) sur le point métallique **H**.

- Respectez les instructions d'utilisation données par le fabricant du chargeur.
 - Vérifiez la propreté des bornes et des cosses. Si elles sont couvertes de sulfate (dépôt blanchâtre ou verdâtre), démontez-les et nettoyez-les.
 - Rebranchez le connecteur **F** du capteur de contrôle **G**.
 - Remettez en place le cache de protection **A** du point métallique **B**.
- !** Ne démontez jamais le capteur de contrôle **G** du point métallique **H**, sauf en cas de remplacement de la batterie.

Démarrer à partir d'une autre batterie

- Retirez le cache de protection **A** du point métallique **B**.
- Connectez le câble rouge au point métallique **B**, puis à la borne (+) de la batterie de secours **C**.
- Connectez une extrémité du câble vert ou noir à la borne (-) de la batterie de secours **C**.
- Connectez l'autre extrémité du câble vert ou noir sur le point de masse **D** de votre véhicule (jamais sur le point métallique **H** de votre véhicule).
- Actionnez le démarreur, laissez tourner le moteur.
- Attendez le retour au ralenti et débranchez les câbles.
- Remettez en place le cache de protection **A** du point métallique **B**.



i La présence de cette étiquette, notamment avec le Stop & Start, indique l'utilisation d'une batterie au plomb 12 V de technologie et de caractéristiques spécifiques, qui nécessite, en cas de débranchement ou de remplacement, l'intervention exclusive du réseau CITROËN ou d'un atelier qualifié.

Le non-respect de ces consignes risque d'entraîner une usure prématurée de la batterie.

i Après le remontage de la batterie par le réseau CITROËN ou par un atelier qualifié, le Stop & Start ne sera actif qu'après une immobilisation continue du véhicule, dont la durée dépend des conditions climatiques et de l'état de charge de la batterie (jusqu'à environ 8 heures).

i Il est conseillé, lors d'un arrêt prolongé de plus d'un mois, de débrancher la batterie. Pour cela, sur les modèles avec Stop & Start :

- appuyez sur le bouton de déverrouillage **E** pour débrancher le connecteur **F**,
- débranchez le connecteur **F** du capteur de contrôle **G**.

Ne démontez jamais le capteur de contrôle **G** du point métallique **H**, sauf en cas de remplacement de la batterie.

Avant une recharge

L'opération de recharge doit être effectuée dans un milieu aéré et loin de flammes libres ou de sources éventuelles d'étincelles, afin d'éviter les risques d'explosion et d'incendie. Ne pas essayer de recharger une batterie gelée : il faut d'abord la dégeler afin d'éviter les risques d'explosion. Si elle a gelé, faire contrôler la batterie avant la recharge par un spécialiste qui vérifiera que les composants intérieurs n'ont pas été endommagés et que le conteneur n'est pas fissuré, ce qui impliquerait un risque de fuite d'acide toxique et corrosif.

Avant débranchement

Ne débranchez pas les cosses quand le moteur tourne.

Avant de procéder au débranchement de la batterie, vous devez attendre 2 minutes après la coupure du contact.

Fermez les vitres et les portes avant de débrancher la batterie.

Après rebranchement

Après tout rebranchement de la batterie, mettez le contact et attendez 1 minute avant de démarrer, afin de permettre l'initialisation des systèmes électroniques. Toutefois, si après cette manipulation de légères perturbations subsistent, consultez le réseau CITROËN ou un atelier qualifié.

Après un débranchement prolongé de la batterie, il peut être nécessaire de réinitialiser les fonctions suivantes :

- les paramètres de l'afficheur (date, heure, langue, unités de distance et de température),
- les stations de l'autoradio,
- le verrouillage centralisé.

Certains réglages étant annulés, il est nécessaire de les réaliser à nouveau, consultez le réseau CITROËN ou un atelier qualifié.

! Les batteries contiennent des substances nocives telles que l'acide sulfurique et le plomb. Elles doivent être éliminées selon les prescriptions légales et ne doivent en aucun cas être jetées avec les ordures ménagères. Remettez les piles et les batteries usées à un point de collecte spécial.

Changer une roue



CHANGER UNE ROUE

Stationnement du véhicule

Dans la mesure du possible, immobilisez le véhicule sur un sol horizontal, stable et non glissant.

Serrez le frein de stationnement, coupez le contact et engagez la première vitesse (en côte).

Assurez-vous impérativement que les occupants sont sortis du véhicule et situés dans une zone garantissant leur sécurité. Placez une cale, si possible, sous la roue diagonalement opposée à celle à remplacer.



Outils

L'outillage nécessaire est rangé dans une trousse située derrière le siège conducteur (Fourgonnette) ou derrière la banquette arrière (Combi).

1. Clé démonte-roue.
2. Guide de centrage.
3. Tournevis.
4. Cric avec manivelle.
5. Anneau amovible de remorquage.

Le cric et l'ensemble de l'outillage sont spécifiques à votre véhicule. Ne l'utilisez pas pour d'autres usages. Ne vous engagez jamais sous le véhicule lorsque celui-ci est simplement soulevé par le cric ; utilisez une chandelle.



Retrait de la roue de secours

La vis de maintien de la roue de secours est située sur la partie arrière gauche du seuil de chargement.

1. Débloquez la vis de maintien de la roue à l'aide de la clé démonte-roue.
2. Dévissez jusqu'en butée pour dérouler le câble du treuil.
3. Sortez la roue de secours à l'aide de la clé.
4. Remontez le cache **A** vers le haut.
5. Retirez le câble **B** de son logement.
6. Dégagez la roue de secours et placez-la près de la roue à remplacer.

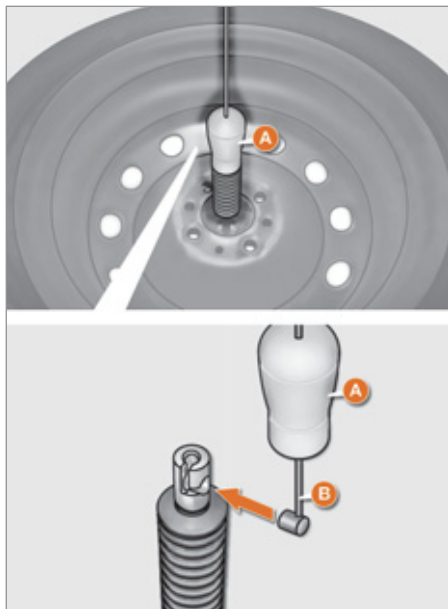

Remise en place de la roue

1. Installez le support sur la roue.
2. Placez le câble **B** en position.
3. Descendez le cache **A**.
4. Positionnez la roue.
5. Tournez la clé dans le sens des aiguilles d'une montre, pour permettre la remontée complète de la roue de secours.

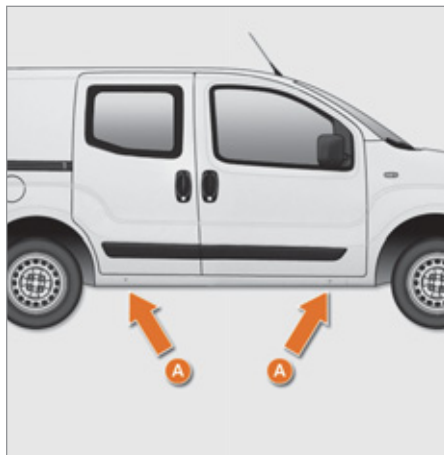

Démontage

1. Immobilisez le véhicule sur un sol horizontal, stable et non glissant. Serrez le frein de stationnement. Coupez le contact et engagez la première vitesse ou la marche arrière suivant la pente.
2. Dégagez l'enjoliveur (grand modèle) à l'aide de la clé démonte-roue **1** en tirant au niveau du passage de la valve.
Glissez le tournevis **3** dans l'encoche de l'enjoliveur (petit modèle) et faites levier en appuyant pour le décliper.
3. Débloquez les vis de roue avec la clé démonte-roue.

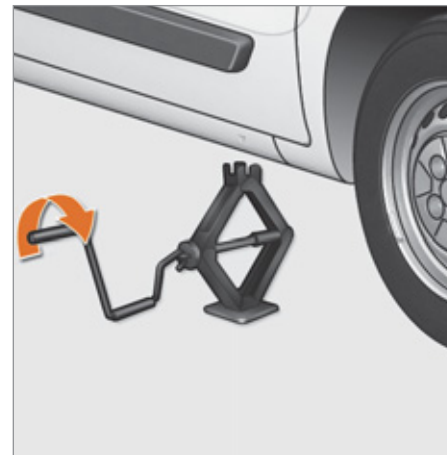

4. Positionnez le cric en-dessous de la caisse, conformément à l'illustration, au niveau du repère **A** (dans le creux du longeron) au plus près de la roue à remplacer.
5. Déployez le cric **4** jusqu'à ce que sa semelle soit en contact avec le sol. Assurez-vous que l'axe de la semelle du cric est à la verticale de l'emplacement utilisé.
6. Levez le véhicule.
7. Retirez les vis et dégagez la roue.

Changer une roue

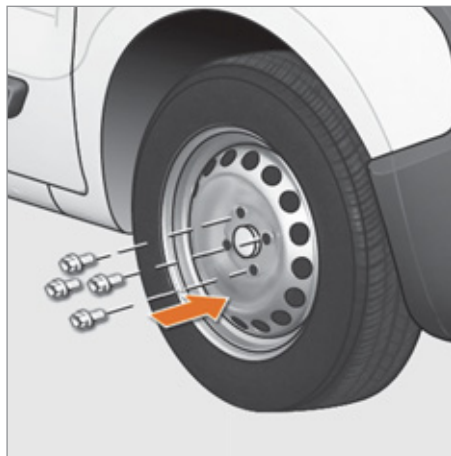

+ Rubrique 8, partie «Éléments d'identification» pour localiser l'étiquette des pneumatiques.

Faites rapidement contrôler le serrage des vis et la pression de la roue de secours par le réseau CITROËN ou par un atelier qualifié.

i Faites également réparer et remonter la roue d'origine au plus vite par le réseau CITROËN ou par un atelier qualifié.

Remontage de la roue

1. Mettez en place la roue en vous aidant du guide de centrage **2**.
2. Vissez les 3 vis à la main et retirez le guide de centrage. Positionnez la 4^{ème} vis.
3. Effectuez un pré-serrage avec la clé démonte-roue **1**.
4. Repliez le cric **4** et dégagez-le.
5. Bloquez les vis de roue avec la clé démonte-roue.
6. Remplacez l'enjoliveur en commençant par placer son encoche en regard de la valve, et appuyez avec la paume de la main.
7. Rangez l'outillage et la roue.
8. Vérifiez la pression de gonflage de la roue (voir «Identification») et faites vérifier l'équilibrage.

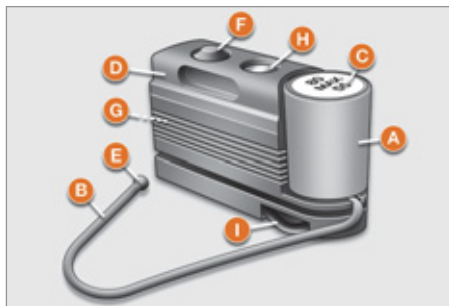

KIT DE DÉPANNAGE PROVISOIRE DE PNEUMATIQUE

Ce kit est situé à l'avant de l'habitacle.

Celui-ci comprend :

- une cartouche de réparation **A**, contenant le liquide obturateur, munie :
 - d'un tuyau de remplissage **B**,
 - d'un adhésif **C** indiquant «max. 80 km/h», que le conducteur doit appliquer visiblement sur la planche de bord, après avoir réparé le pneumatique,
- un compresseur **D** muni d'un manomètre et de raccords,
- des adaptateurs pour le gonflage des différents éléments,
- une paire de gants de protection,
- une notice d'utilisation rapide du kit de dépannage provisoire.



i Ce kit de dépannage provisoire est disponible dans le réseau CITROËN. Il est prévu pour réparer des trous de 4 mm de diamètre maximum, se situant exclusivement sur la bande de roulement ou sur l'épaule du pneumatique. Evitez d'enlever tout corps étranger ayant pénétré dans le pneumatique.

Procédure de réparation

- Serrez le frein de stationnement et mettez le levier de vitesses au point mort.
- Dévissez le capuchon de la valve du pneu à réparer.
- Enlevez le tuyau de remplissage **B** et vissez la bague **E** sur la valve du pneu.
- Assurez-vous que l'interrupteur marche/arrêt **F** du compresseur soit en position «0» (éteint).

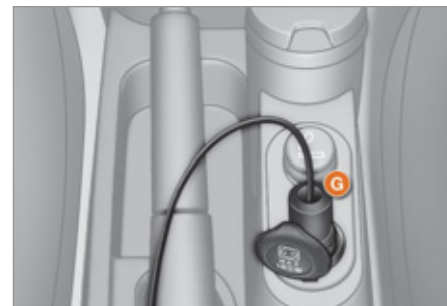

- Démarrez le moteur.
- Introduisez la fiche **G** dans la prise accessoires 12V du véhicule la plus proche.
- Mettez l'interrupteur marche/arrêt **F** du compresseur en position «1» (allumé).
- Gonflez le pneu à la pression de 3 bars.

Pour obtenir une lecture plus précise, il est conseillé de contrôler la valeur de pression sur le manomètre **H**, compresseur éteint.

Changer une roue

- Si une pression d'au moins **1,5 bars** n'est pas atteinte dans les **5 minutes** :
 - débranchez le compresseur de la valve et de la prise accessoires 12V,
 - avancez le véhicule d'environ 10 mètres pour distribuer le liquide obturant à l'intérieur du pneu,
 - répétez ensuite l'opération de gonflage.
- Si une pression d'au moins **1,8 bars** n'est pas atteinte dans les **10 minutes** :
 - arrêtez la procédure de réparation ; le pneu est trop endommagé et ne peut être réparé,
 - consultez le réseau CITROËN ou un atelier qualifié.
- Si le pneu a été gonflé à la pression de **3 bars**, redémarrez immédiatement.

Après avoir conduit pendant environ 10 minutes, arrêtez-vous et contrôlez de nouveau la pression du pneu. Rétablissez la pression correcte si nécessaire, et consultez dès que possible le réseau CITROËN ou un atelier qualifié. Informez impérativement le technicien que vous avez réparé le pneu avec le kit de dépannage provisoire et remettez-lui sa notice d'utilisation.

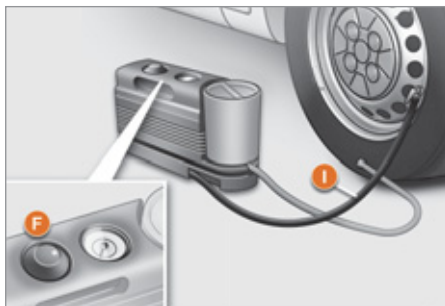

Contrôle et rétablissement de la pression

Pour contrôler et rétablir la pression d'un pneu, le compresseur doit être utilisé, comme suit :

- débranchez le tuyau I,
- branchez-le directement à la valve du pneu,

la cartouche sera ainsi branchée au compresseur et le liquide obturant ne sera pas injecté.

Si'il est nécessaire de dégonfler le pneu :

- reliez le tuyau I à la valve du pneu,
- appuyez sur la touche jaune, située au centre de l'interrupteur F du compresseur.

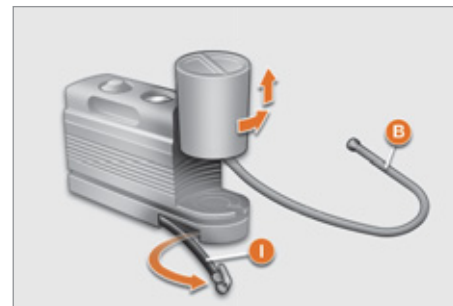

Remplacement de la cartouche de réparation

Débranchez le tuyau I.

Tournez la cartouche vide dans le sens inverse des aiguilles d'une montre et soulevez-la.

Insérez la cartouche neuve et tournez-la dans le sens des aiguilles d'une montre.

Rebranchez le tuyau I et reliez le tuyau B dans son emplacement.

! La cartouche de réparation contient de l'éthylène-glycol, produit nocif en cas d'ingestion et irritant pour les yeux. Tenez ce produit hors de portée des enfants. Après utilisation, ne jetez pas la cartouche usagée n'importe où, rapportez-la dans le réseau CITROËN ou à un organisme chargé de sa récupération.

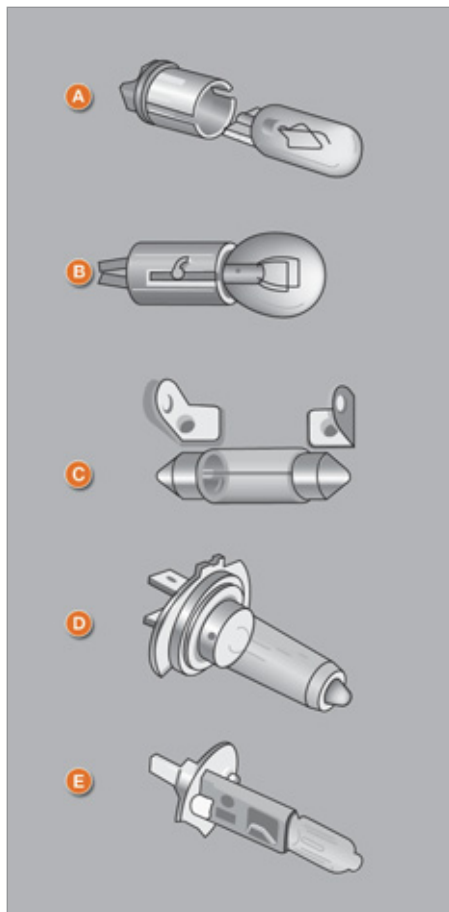

CHANGER UNE LAMPE

Types d'ampoules ou lampes

Différents types d'ampoules sont installés sur votre véhicule.

Pour les retirer :

1. Type A

Ampoule totalement en verre : tirez doucement car elle est montée par pression.

2. Type B

Ampoule à baïonnette : appuyez sur l'ampoule, puis tournez-la dans le sens contraire des aiguilles d'une montre.

3. Type C

Ampoule cylindrique : écartez les contacts.

4. Type D - E

Lampe halogène : dégagez le ressort de blocage de son logement.

Lavage haute-pression

En utilisant ce type de lavage sur des salissures persistantes, n'insistez pas sur les projecteurs, les feux et leur contour pour éviter de détériorer leur vernis et leur joint d'étanchéité.



Feux avant

Ouvrez le capot moteur. Pour accéder aux lampes et ampoules, passez la main derrière le bloc optique.

Ôtez les caches de protection, pour accéder aux ampoules.

Effectuez les opérations en sens inverse pour la remise en place de chaque lampe ou ampoule.

Changer une lampe



1 - Feu de croisement

Type D, H4 - 55W

- Ôtez le couvercle en tournant dans le sens inverse des aiguilles d'une montre.
- Débranchez le connecteur électrique.
- Dégagez le ressort de blocage en appuyant sur les deux pinces.
- Remplacez la lampe en veillant à bien faire correspondre la partie métallique avec les rainures présentes sur le feu.

2 - Feu de position

Type A, W5W - 5W

- Ôtez le couvercle en tournant dans le sens inverse des aiguilles d'une montre.
- Tirez sur le porte ampoule pour accéder à la lampe.
- Remplacez l'ampoule.

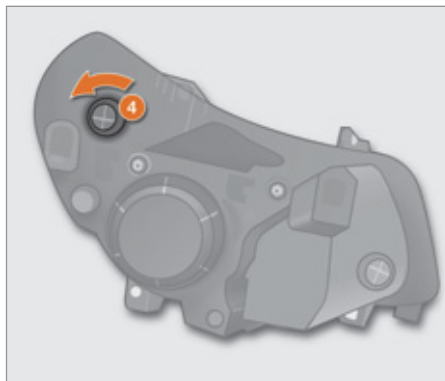

3 - Feu de route

Type D, H4 - 55W

- Ôtez le couvercle en tournant dans le sens inverse des aiguilles d'une montre.
- Débranchez le connecteur électrique.
- Dégagez le ressort de blocage en appuyant sur les deux pinces.
- Retirez le porte ampoule.
- Remplacez la lampe en veillant à bien faire correspondre la partie métallique avec la rainure présente sur le feu.

4 - Indicateurs de direction

Type B, PY21W - 21W ambre

- Tournez le porte ampoule d'un quart de tour, dans le sens inverse des aiguilles d'une montre.
- Ôtez l'ampoule en appuyant légèrement dessus et en tournant dans le sens inverse des aiguilles d'une montre.
- Remplacez l'ampoule.

En cas de difficulté, consultez le réseau CITROËN ou un atelier qualifié.

5 - Projecteurs antibrouillard

Type E, H1 - 55W

Consultez le réseau CITROËN ou un atelier qualifié.



A la fin de chaque opération, vérifiez le bon fonctionnement des feux.

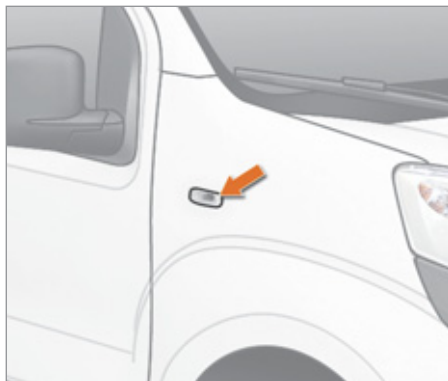

Répétiteur latéral d'indicateur de direction

Type A, WY5W - 5W ambre

- Poussez le répétiteur vers l'arrière et dégagez-le.
- Maintenez le connecteur et tournez d'un quart de tour à gauche le porte ampoule.
- Tournez d'un quart de tour à gauche la lampe.
- Tirez l'ampoule puis remplacez-la.
- Lors du remontage, engagez le répétiteur vers l'arrière et ramenez-le vers l'avant.



Plafonniers avant / arrière

Type C, 12V 10W - 10W

- Dégagez le plafonnier à l'aide d'un tournevis.
- Enlevez le couvercle pour accéder à la lampe.
- Remplacez l'ampoule en écartant les deux contacts.
- Assurez-vous que les ampoules neuves sont bien bloquées entre les deux contacts.
- Fermez le volet de protection.
- Fixez le plafonnier dans son logement et assurez-vous de son blocage.

Changer une lampe



Feux arrière

Pour plus d'informations sur les ampoules, reportez-vous au tableau «Types d'ampoules ou lampes».

1. Feux de stop

Type B, P21W - 21W

2. Indicateurs de direction

Type B, PY21W - 21W ambre

3. Feux de recul

Type B, P21W - 21W

4. Feux de position / Feux antibrouillard

Type B, P4/21W - 4W/21W

- Repérez l'ampoule défectueuse puis ouvrez les portes arrière.
- Dévissez les deux vis à l'aide du tournevis fourni situé dans la trousse (derrière le siège conducteur) et extraire la porte ampoule.
- Dégagez le bloc.
- Débranchez le connecteur électrique.
- Retirez le support en écartant les languettes.
- Remplacez l'ampoule.

Feux de plaque minéralogique



Sur portes battantes arrière



Sur volet arrière

Type A, C5W - 5W

- Déclipez le couvercle transparent à l'aide du tournevis fourni situé dans la trousse (derrière le siège conducteur) et extraire la porte ampoule.
- Remplacez l'ampoule en écartant les deux contacts.
- S'assurez que les ampoules neuves sont bien bloquées entre les deux contacts.
- Remplacez le plastique transparent et appuyez dessus.

Troisième feu de stop



Sur portes battantes arrière

Type B, W5W - 5W (4 ampoules)

- Déclipez le couvercle transparent à l'aide du tournevis situé dans la trousse à outils.
- Débranchez le connecteur électrique.
- Retirez le porte ampoules en pinçant les deux languettes.
- Ôtez l'ampoule défectueuse.
- Remplacez l'ampoule.



Sur volet arrière

Type B, W5W - 5W (5 ampoules)

- Ouvrez le volet arrière.
- Retirez les deux vis de maintien du cache, puis le cache.
- Retirez le porte ampoules en pinçant les deux languettes.
- Ôtez l'ampoule défectueuse.
- Remplacez l'ampoule.

En cas de difficulté, consultez le réseau CITROËN ou un atelier qualifié.

Changer un balai d'essuie-vitre

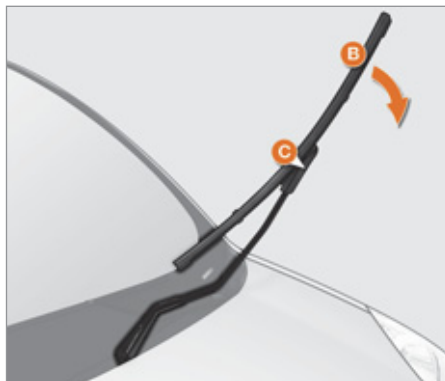

CHANGER UN BALAI D'ESSUIE-VITRE

Échange d'un balai avant ou arrière

Instructions pour défiler le balai :

Soulevez le bras **A** de l'essuie-vitre du pare-brise.

Tournez le balai **B** de 90° autour du pivot **C**, présent sur la partie finale du bras.

Défiler le pivot du balai **C**.

Instructions pour enfiler le balai :

Enfilez le pivot **C** dans le trou présent dans la partie centrale du balai **B**.

Placez le bras avec le balai sur le pare-brise.

CHANGER UN FUSIBLE

Les deux boîtes à fusibles sont placées sur la planche de bord côté conducteur et sous le capot moteur.

 CITROËN décline toute responsabilité pour les frais occasionnés par la remise en état de votre véhicule ou les dysfonctionnements résultant de l'installation d'accessoires auxiliaires non fournis, non recommandés par le réseau CITROËN et non installés selon ses prescriptions, en particulier lorsque la consommation de l'ensemble des appareils supplémentaires branchés dépasse 10 milliampères.

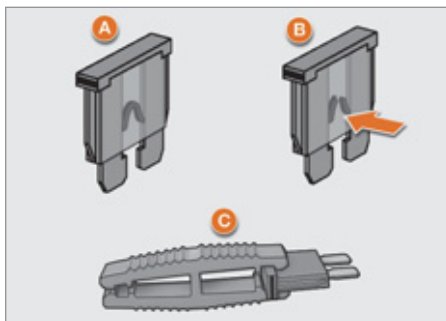

- A. Bon.**
B. Mauvais.
C. Pince.

Dépose et pose d'un fusible

Avant de remplacer un fusible, il est nécessaire de connaître la cause de l'incident et d'y remédier. Les numéros des fusibles sont indiqués sur la boîte à fusibles. Utilisez toujours la pince spéciale pour extraire le fusible de son logement et vérifier l'état de son filament.

Remplacez toujours un fusible défectueux par un fusible d'intensité équivalente (même couleur).

Si la panne se reproduit peu après le changement du fusible, faites vérifier l'équipement électrique par le réseau CITROËN ou par un atelier qualifié.

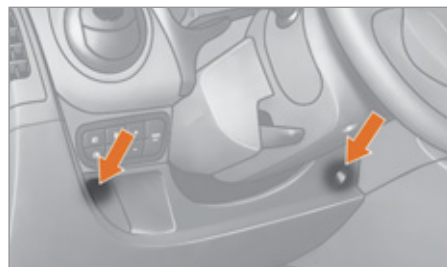

Accès aux fusibles dans la planche de bord

- Pour accéder aux fusibles dans la planche de bord, retirez les 2 vis à l'aide de la clé de contact et basculez le boîtier.



Accès aux fusibles sous le capot moteur

- Pour accéder aux fusibles sous le capot moteur, enlevez le connecteur du feu avant gauche, puis déclipsez le couvercle du boîtier.

Tableaux des fusibles planche de bord côté conducteur

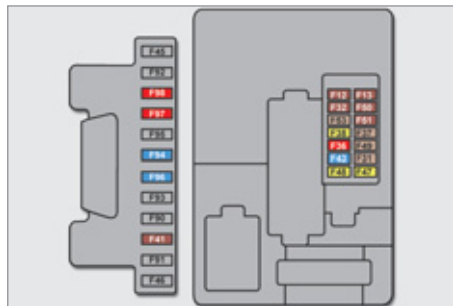

Repère	Ampérage	Fonctions
F12	7,5 A	Alimentation feu de croisement droit.
F13	7,5 A	Alimentation feu de croisement gauche - correcteur de projecteurs.
F31	5 A	Interrupteur alimentation calculateur moteur.
F32	7,5 A	Feu avant - plafonnier avant - lumière plafonnier arrière.
F36	10 A	Autoradio - prédisposition téléphone portable - façade air conditionné - prise diagnostic EOBD.
F37	5 A	Feu de stop - combiné.
F38	20 A	Verrouillage des portes.
F43	15 A	Pompe essuie-vitre.
F47	20 A	Alimentation moteur lève-vitre conducteur.
F48	20 A	Alimentation moteur lève-vitre passager.
F49	5 A	Calculateur aide au stationnement - interrupteur éclairage arrière - rétroviseurs extérieurs électriques - calculateur alarme volumétrique.
F50	7,5 A	Calculateur airbags.
F51	7,5 A	Interrupteur sur pédale de stop - interrupteur sur pédale d'embrayage - commande des rétroviseurs extérieurs électriques - centrale système Bluetooth.
F53	5 A	Combiné - feux antibrouillard arrière.

Repère	Ampérage	Fonctions
F41	7,5 A	Dégivrage rétroviseurs extérieurs.
F94	15 A	Allume-cigares.
F96	15 A	Prise accessoires 12V.
F97	10 A	Siège chauffant côté conducteur.
F98	10 A	Siège chauffant côté passager.

Tableau des fusibles sous le capot moteur

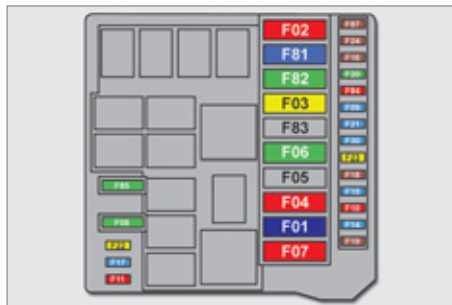

Repère	Ampérage	Fonctions
F01	60 A	Calculateur.
F02	40 A	Ventilateur habitacle.
F03	20 A	Alimentation démarreur.
F04	40 A	Alimentation pompe bloc hydraulique ABS.
F06	30 A	Commande groupe moto-ventilateur mono vitesse.
F07	40 A	Commande groupe moto-ventilateur grande vitesse.
F08	30 A	Pompe groupe air conditionné.
F09	15 A	Faisceau d'attelage.
F10	10 A	Avertisseur sonore.
F11	10 A	Alimentation charge secondaire contrôle moteur.
F14	15 A	Feux de route.
F15	15 A	Prise accessoires 12V.

Repère	Ampérage	Fonctions
F16	7,5 A	Calculateur contrôle moteur - calculateur et levier sélecteur boîte de vitesses manuelle pilotée - bobine de relais T20.
F17	15 A	Alimentation bobine allumage - injecteurs - centrale contrôle moteur (1,3 HDi).
F18	7,5 A	Calculateur contrôle moteur (1,3 HDi) - bobine relais T09 (1,3 HDi).
F19	7,5 A	Compresseur air conditionné.
F20	30 A	Alimentation lunette chauffante, réchauffeurs dégivrage rétroviseurs électriques extérieurs.
F21	15 A	Pompe à carburant (1,4 essence et 1,3 HDi).
F22	20 A	Calculateur contrôle moteur (1,3 HDi).
F23	20 A	Alimentation électrovannes bloc hydraulique ABS.
F24	7,5 A	ABS.
F30	15 A	Feux antibrouillard.
F81	60 A	Boîtier de préchauffage (1,3 HDi).
F82	30 A	Pompe boîte de vitesses manuelle pilotée - alimentation boîte de vitesses manuelle pilotée.
F84	10 A	Calculateur et électrovannes boîte de vitesses manuelle pilotée.
F85	30 A	Allume-cigares - prise accessoires 12 V.
F87	7,5 A	Feux de recul - capteur de présence d'eau dans le gazole - débitmètre - bobines relais T02, T05, T14, T17 et T19 (sauf 1,3 HDi).
	5 A	Feux de recul - capteur de présence d'eau dans le gazole - débitmètre - bobines relais T02, T05, T14, T17 et T19 - capteur d'état de charge de la batterie (1,3 HDi).

Se faire remorquer



SE FAIRE REMORQUER

L'anneau amovible de remorquage est situé dans la trousse derrière le siège conducteur (Fourgonnette) ou derrière la banquette arrière (Combi).

Par l'avant

Dans le pare-chocs avant, déclipez le cache par la droite à l'aide d'un outil plat.

Vissez l'anneau amovible de remorquage jusqu'en butée.

Accrochez ensuite la barre de remorquage sur l'anneau.

Débloquez la direction en tournant la clé de contact d'un cran et desserrez le frein de stationnement.

Allumez le signal de détresse sur les deux véhicules.

Démarrez doucement et roulez lentement sur une courte distance.



i Sur le véhicule remorqué, il est nécessaire de mettre le levier de vitesses au point mort ; le non-respect de cette particularité peut conduire à la détérioration de certains organes (freinage, transmission...) et à l'absence d'assistance de freinage au redémarrage du moteur.

Par l'arrière

Dans le pare-chocs arrière, déclipez le cache par le bas à l'aide d'un outil plat. Vissez l'anneau amovible de remorquage jusqu'en butée.

Accrochez ensuite la barre de remorquage sur l'anneau.

Allumez le signal de détresse sur les deux véhicules.

Démarrez doucement et roulez lentement sur une courte distance.

i Consignes générales

Respectez la législation en vigueur dans votre pays.

Vérifiez que le poids du véhicule tracteur est supérieur à celui du véhicule remorqué.

Le conducteur doit rester au volant du véhicule remorqué.

La circulation sur autoroute et sur voie rapide est interdite lors d'un remorquage.

Lors d'un remorquage avec les quatre roues au sol, utilisez toujours une barre de remorquage homologuée ; les cordes et les sangles sont interdites.

Lors d'un remorquage moteur arrêté, il n'y a plus d'assistance de freinage et de direction.

Dans les cas suivants, faites impérativement appel à un professionnel pour le remorquage :

- véhicule en panne sur autoroute ou sur voie rapide,
- impossibilité de mettre la boîte de vitesses au point mort, de débloquer la direction, de desserrer le frein de stationnement,
- remorquage avec deux roues au sol seulement,
- absence de barre de remorquage homologuée...

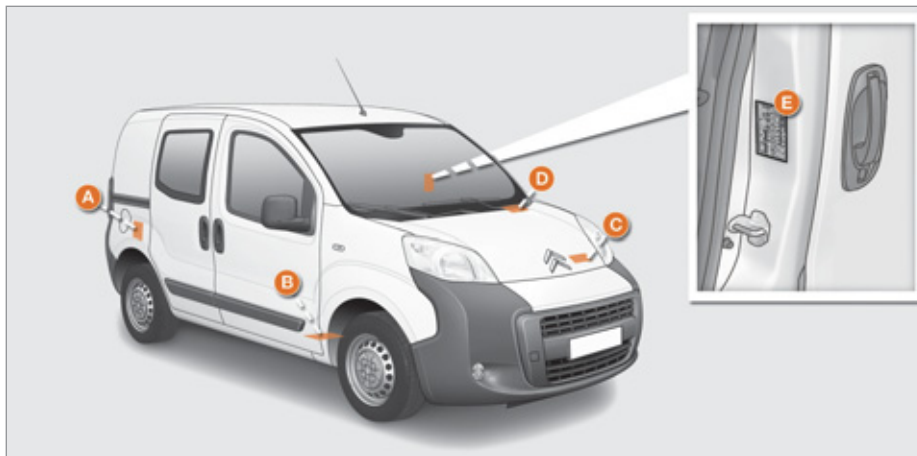

ÉLÉMENTS D'IDENTIFICATION

A. Plaque constructeur

1. VF Numéro dans la série du type.
2. Masse totale autorisée en charge (MTAC).
3. Masse totale roulante admissible (MTRA).
4. Masse maximale sur l'essieu avant.
5. Masse maximale sur l'essieu arrière.

B. Numéro de série sur la carrosserie

C. Référence peinture

D. Numéro de série sur la planche de bord

E. Pression des pneumatiques



REMPLEISSAGE DU RÉSERVOIR

Capacité du réservoir : **45 litres** environ.

Niveau mini de carburant



Lorsque le niveau mini du réservoir est atteint, ce témoin s'allume. Au premier allumage, il vous reste environ **6 litres** de

carburant. Faites rapidement un complément de carburant pour éviter la panne.

i Avec le Stop & Start, n'effectuez jamais un remplissage en carburant lorsque le moteur est en mode STOP ; coupez impérativement le contact avec la clé.

Le remplissage en carburant doit se faire **moteur à l'arrêt.**

- Ouvrez la trappe à carburant.
- Maintenez le bouchon d'une main.
- De l'autre main, introduisez la clé, puis tournez d'un tiers de tour.
- Retirez le bouchon et accrochez-le à la patte, située sur la face intérieure de la trappe.

i Lorsque la trappe à carburant est ouverte, un système de sécurité retient le coulissement de la porte latérale

(Combi).

Une étiquette, collée à l'intérieur de la trappe, vous rappelle le type de carburant à utiliser.

L'ouverture du bouchon peut déclencher un bruit d'aspiration d'air. Cette dépression, tout à fait normale, est provoquée par l'étanchéité du circuit de carburant.

Quand vous effectuez le plein du réservoir, n'insistez pas au-delà de la 3^{ème} coupure du pistolet ; ceci pourrait engendrer des dysfonctionnements.

Après remplissage du réservoir, verrouillez le bouchon et refermez la trappe.

CIRCUIT DE CARBURANT NEUTRALISÉ

En cas de choc important, un dispositif coupe automatiquement l'alimentation du carburant au moteur et l'alimentation électrique du véhicule.

Celui-ci provoque également le déverrouillage automatique des portes et l'allumage des plafonniers. Un message apparaît dans l'afficheur du combiné en fonction de votre version.

Tournez la clé en position **STOP** pour éviter le déchargement de la batterie.

Vérifiez l'absence d'odeur et de fuite de carburant à l'extérieur du véhicule.

Réactivation

Pour repartir, rétablissez manuellement l'alimentation du carburant et l'alimentation électrique :

- clé en position **STOP**, tournez la clé en position **MAR**,
- actionnez la commande des indicateurs de direction à fond vers le haut,
- mettez-la en position «Arrêt»,
- actionnez la commande des indicateurs de direction à fond vers le bas,
- mettez-la de nouveau en position «Arrêt»,
- actionnez-la de nouveau à fond vers le haut,
- mettez-la de nouveau en position «Arrêt»,
- actionnez-la de nouveau à fond vers le bas,
- mettez-la de nouveau en position «Arrêt»,
- tournez la clé en position **STOP**.

Qualité du carburant utilisé pour les moteurs essence

Les moteurs essence sont parfaitement compatibles avec les biocarburants essence du type E10 (contenant 10% d'éthanol), conformes aux normes européennes EN 228 et EN 15376.

Les carburants du type E85 (contenant jusqu'à 85% d'éthanol) sont exclusivement réservés aux seuls véhicules commercialisés pour l'utilisation de ce type de carburant (véhicules BioFlex). La qualité de l'éthanol doit respecter la norme européenne EN 15293.

Pour le Brésil uniquement, des véhicules spécifiques sont commercialisés pour fonctionner avec les carburants contenant jusqu'à 100% d'éthanol (type E100).

Qualité du carburant utilisé pour les moteurs Diesel

Les moteurs Diesel sont parfaitement compatibles avec les biocarburants conformes aux standards actuels et futurs européens (gazole respectant la norme EN 590 en mélange avec un biocarburant respectant la norme EN 14214) pouvant être distribués à la pompe (incorporation possible de 0 à 7% d'Ester Méthylique d'Acide Gras).

L'utilisation du biocarburant B30 est possible sur certains moteurs Diesel ; toutefois, cette utilisation est conditionnée par l'application stricte des conditions particulières d'entretien. Consultez le réseau CITROËN ou un atelier qualifié.

L'utilisation de tout autre type de (bio)carburant (huiles végétales ou animales pures ou diluées, fuel domestique...) est formellement prohibée (risques d'endommagement du moteur et du circuit de carburant).



40 ANS DE PASSION

La force du partenariat entre TOTAL et CITROËN s'exprime notamment au travers du sport automobile : du rallye du Maroc 1969 au superbe double-titre de Champion du monde des Rallyes 2009 du TEAM CITROËN TOTAL et de Sébastien LOEB et Daniel ELENA, le palmarès impressionnant des deux marques s'est construit au cours de fabuleuses épopées. Disputées dans des conditions extrêmes, ces épreuves permettent de tester sévèrement les lubrifiants TOTAL, garants des performances des véhicules CITROËN.



CITROËN préfère TOTAL





OUVERTURE DU CAPOT

À l'intérieur

Tirez vers vous la commande placée sous la planche de bord.

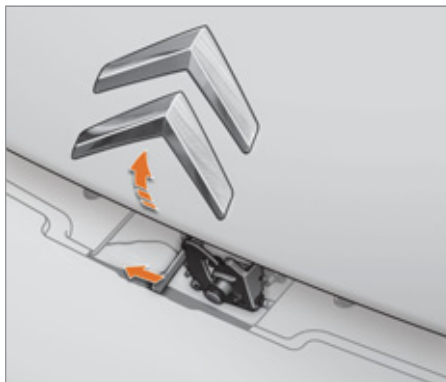

À l'extérieur

Soulevez légèrement le capot en mettant la main à plat sous le capot pour plus de facilité.

Poussez la palette vers la gauche, puis ouvrez le capot au maximum.

Tout en maintenant le capot ouvert, vérifiez que la commande de verrouillage **A** s'est enclenchée en appuyant dessus.

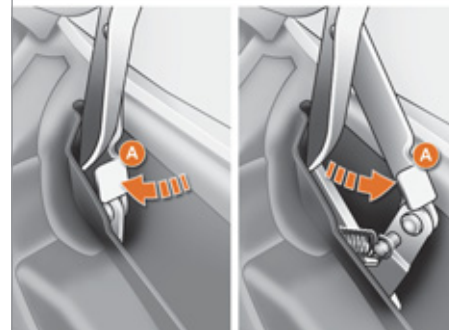

Pour fermer

Relevez légèrement le capot et tirez sur la commande de déverrouillage **A** pour le débloquer.

Abaissez le capot et lâchez-le en fin de course. Vérifiez le verrouillage du capot. Évitez de manoeuvrer le capot par vent violent.

i Avant toute intervention sous le capot, coupez impérativement le contact avec la clé pour éviter tout risque de blessure lié à un déclenchement automatique du mode START.

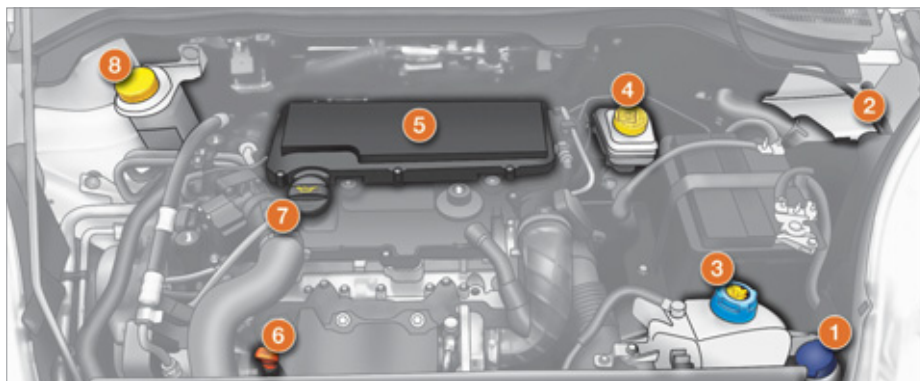
**Moteur diesel****SOUS CAPOT**

1. Réservoir de lave-vitre avant.
2. Boîte à fusibles.
3. Réservoir du liquide de refroidissement moteur.
4. Réservoir du liquide de freins et d'embrayage.
5. Filtre à air.
6. Jauge à huile manuelle.
7. Remplissage de l'huile moteur.
8. Réservoir liquide de direction assistée.

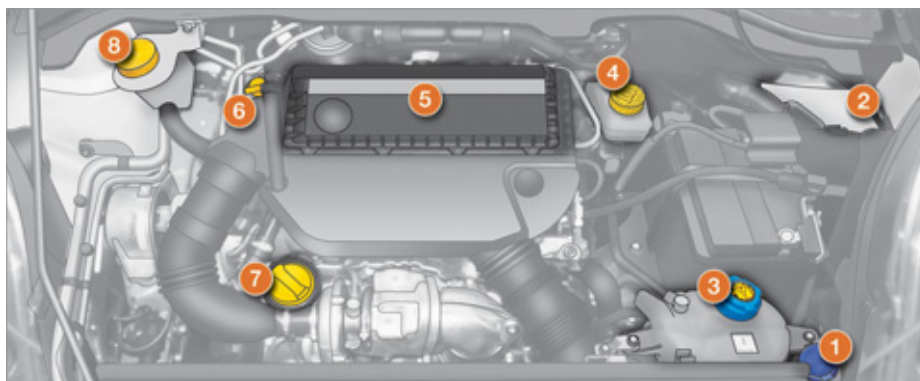

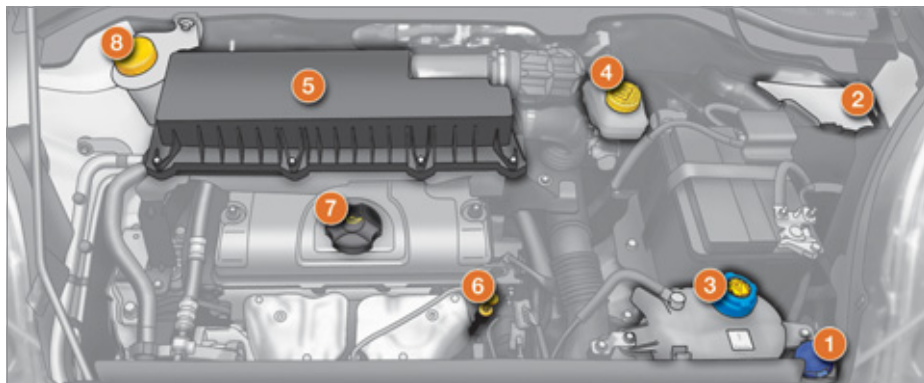

Moteur essence SOUS CAPOT

1. Réservoir de lave-vitre avant.
2. Boîte à fusibles.
3. Réservoir du liquide de refroidissement moteur.
4. Réservoir du liquide de freins et d'embrayage.
5. Filtre à air.
6. Jauge à huile manuelle.
7. Remplissage de l'huile moteur.
8. Réservoir liquide de direction assistée.

NIVEAUX

i Ces opérations sont de l'entretien usuel du bon état de marche de votre véhicule. Consultez les prescriptions dans le réseau CITROËN, dans un atelier qualifié ou dans le carnet d'entretien joint à la pochette contenant les documents de bord.

Niveau d'huile

Effectuez ce contrôle régulièrement et faites des appoints entre deux vidanges (la consommation maxi est de 0,5 l pour 1 000 km). Le contrôle se fait véhicule horizontal, moteur froid, à l'aide de la jauge manuelle.

Jauge manuelle

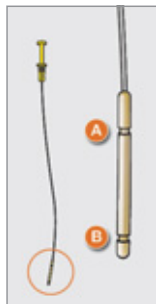

2 repères de niveau sur la jauge :

A = maxi.

Si vous dépassez ce repère, consultez le réseau CITROËN ou un atelier qualifié.

B = mini.

Ne jamais être en dessous de ce repère.

Pour préserver la fiabilité des moteurs et les dispositifs d'antipollution, l'utilisation d'additifs dans l'huile moteur est à proscrire.

Vidange

A effectuer impérativement aux intervalles prévus et le grade de viscosité de l'huile choisie devra répondre aux exigences, conformément au plan d'entretien du constructeur. Consultez les prescriptions dans le réseau CITROËN ou dans un atelier qualifié.

Avant remplissage, sortez la jauge manuelle. Contrôlez le niveau après le remplissage (ne jamais dépasser le maximum).

Revissez le bouchon du carter avant de fermer le capot.

Niveau du liquide de frein

Le remplacement est à effectuer impérativement aux intervalles prévus, conformément au plan d'entretien du constructeur.

Utilisez les fluides recommandés par le constructeur, répondant aux Normes DOT4.

Le niveau doit se situer entre les repères **MINI** et **MAXI** situés sur le réservoir.

La nécessité de rajouter fréquemment du liquide indique une défaillance à faire contrôler au plus tôt par le réseau CITROËN ou par un atelier qualifié.

Témoins



La vérification par les témoins au combiné est traitée en rubrique 1, reportez-vous à la partie «Poste de conduite».

Niveau du liquide de refroidissement

Utilisez exclusivement le liquide recommandé par le constructeur. Dans le cas contraire, vous risquez d'endommager gravement votre moteur. Lorsque le moteur est chaud, la température du liquide de refroidissement est régulée par le moto-ventilateur. Celui-ci peut fonctionner contact coupé ; de plus le circuit de refroidissement étant sous pression, attendez au moins une heure après l'arrêt du moteur pour intervenir.

Afin d'éviter tout risque de brûlure, dévissez le bouchon de deux tours pour laisser retomber la pression. Lorsque la pression est retombée, retirez le bouchon et complétez le niveau avec du liquide de refroidissement.

La nécessité de rajouter fréquemment du liquide indique une défaillance à faire contrôler au plus tôt par le réseau CITROËN ou par un atelier qualifié.

Complément

Le niveau doit se situer entre les repères **MINI** et **MAXI** situés sur la vase d'expansion. Si le complément est supérieur à 1 litre, faites vérifier le circuit par le réseau CITROËN ou par un atelier qualifié.

Niveau du liquide de direction assistée

Véhicule à plat et moteur froid. Dévissez le bouchon solidaire de la jauge et vérifiez le niveau qui doit se situer entre les repères **MINI** et **MAXI**.

Niveau du liquide lave-vitre

Pour une qualité optimale de nettoyage et pour éviter le gel, la mise à niveau ou le remplacement de ce liquide ne doit pas être effectuée avec de l'eau ; nous vous conseillons d'utiliser les produits disponibles dans le réseau CITROËN.

Contenance du réservoir : environ 5,5 litres.

Produits usagés

Évitez tout contact prolongé de l'huile usagée avec la peau.

Le liquide de frein est nocif pour la santé et très corrosif.

Ne jetez pas l'huile usagée, le liquide de frein ou le liquide de refroidissement dans les canalisations d'évacuation ou sur le sol, mais dans les containers dédiés à cet usage dans le réseau CITROËN ou dans un organisme chargé de leur récupération.

CONTRÔLES

Purge de l'eau contenue dans le filtre à gazole



Si ce témoin s'allume, purgez impérativement le filtre ; sinon purgez-le régulièrement à chaque vidange moteur.

Pour évacuer l'eau, desserrez la vis de purge ou la sonde de détection d'eau dans le gazole, située à la base du filtre. Opérez jusqu'à l'écoulement complet de l'eau. Puis resserrez la vis de purge ou la sonde de détection d'eau.

Les moteurs HDi font appel à une technologie avancée. Toute intervention nécessite une qualification particulière que vous garantit le réseau CITROËN.

Batterie

À l'approche de la période hivernale, faites vérifier votre batterie par le réseau CITROËN ou par un atelier qualifié.



La présence de cette étiquette, notamment avec le Stop & Start, indique l'utilisation d'une batterie au plomb 12 V de technologie et de caractéristiques spécifiques, qui nécessite, en cas de remplacement ou de débranchement, une intervention du réseau CITROËN ou d'un atelier qualifié.

Le non-respect de ces consignes risque d'entraîner une usure prématurée de la batterie.

Filtre à air et filtre habitacle

Le filtre habitacle qui se trouve encrassé peut détériorer les performances du système d'air conditionné et générer des odeurs indésirables. Reportez-vous au carnet d'entretien pour connaître la périodicité de remplacement de ces éléments.

En fonction de l'environnement (atmosphère poussiéreuse...) et de l'utilisation du véhicule (conduite urbaine...), changez-les si nécessaire deux fois plus souvent, voir rubrique 7 partie «Sous capot».

Plaquettes de freins

L'usure des freins dépend du style de conduite, en particulier pour les véhicules utilisés en ville, sur courtes distances. Il peut être nécessaire de faire contrôler l'état des freins, même entre les révisions du véhicule. Hors fuite dans le circuit, une baisse du niveau du liquide de frein indique une usure des plaquettes de freins.

État d'usure des disques/tambours de freins

Pour toute information relative à la vérification de l'état d'usure des disques/tambours de freins, consultez le réseau CITROËN ou un atelier qualifié.

Frein de stationnement

Une trop grande course du frein de stationnement ou la constatation d'une perte d'efficacité de ce système impose un réglage même entre deux révisions. Faites vérifier le système par le réseau CITROËN ou par un atelier qualifié.

Filtre à huile

Remplacez périodiquement la cartouche suivant la préconisation du plan d'entretien.

Boîte de vitesses manuelle

La boîte de vitesses est sans entretien (pas de vidange).

Reportez-vous au carnet d'entretien pour connaître la périodicité de contrôle du niveau de cet élément.

Boîte de vitesses manuelle pilotée

La boîte de vitesses est sans entretien (pas de vidange).

Reportez-vous au carnet d'entretien pour connaître la périodicité de contrôle de cet élément.

 Pour effectuer la vérification des principaux niveaux et le contrôle de certains éléments, conformément au plan d'entretien du constructeur, reportez-vous aux pages correspondant à la motorisation de votre véhicule dans le carnet d'entretien. N'utilisez que des produits recommandés par CITROËN ou des produits de qualité et de caractéristiques équivalentes. Afin d'optimiser le fonctionnement d'organes aussi importants que le circuit de freinage, CITROËN sélectionne et propose des produits bien spécifiques. Afin de ne pas endommager les organes électriques, il est formellement interdit d'utiliser le lavage à haute pression pour nettoyer le compartiment moteur.

Filtre à particules (1,3 HDi 75)

En complément du catalyseur, ce filtre contribue activement à la préservation de la qualité de l'air en fixant les particules polluantes non brûlées. Les fumées noires d'échappement sont ainsi supprimées.

Ce filtre, inséré dans la ligne d'échappement, accumule les particules carbonées. Le calculateur de contrôle moteur gère automatiquement et périodiquement l'élimination des particules carbonées (régénération).

La procédure de régénération est déclenchée en fonction de la quantité de particules accumulées et des conditions d'utilisation du véhicule. Pendant cette phase, vous pouvez constater certains phénomènes - hausse du ralenti, enclenchement du moto-ventilateur, accroissement des fumées et élévation de la température à l'échappement - qui sont sans conséquence sur le fonctionnement du véhicule et sur l'environnement. Après fonctionnement prolongé du véhicule à très basse vitesse ou au ralenti, on peut exceptionnellement constater des phénomènes d'émissions de vapeur d'eau à l'échappement, lors d'accéléérations. Elles sont sans conséquence sur le comportement du véhicule et sur l'environnement.

 En raison des températures élevées à l'échappement induites par le fonctionnement normal du filtre à particules, il est recommandé de ne pas stationner le véhicule sur des matériaux inflammables (herbe, feuilles sèches, aiguilles de pin,...) afin d'éviter tout risque d'incendie.

Saturation / Régénération



En cas de risque de colmatage, ce témoin s'allume accompagné d'un message sur l'afficheur du combiné.

Cette alerte est due à un début de saturation du filtre à particules (conditions de roulage de type urbain exceptionnellement prolongées : vitesse réduite, embouteillages...).

Afin de régénérer le filtre, il est conseillé de rouler dès que possible - quand les conditions de circulation et la réglementation le permettent - à une vitesse d'au moins 60 km/h, avec un régime moteur supérieur à 2 000 tr/min pendant environ 15 minutes (jusqu'à l'extinction du témoin et/ou la disparition du message).



Evitez, si possible, de couper le moteur avant la fin de la régénération du filtre ; des interruptions répétées peuvent entraîner la dégradation précoce de l'huile moteur. Il n'est pas conseillé de terminer la régénération du filtre, véhicule à l'arrêt.

Anomalie de fonctionnement

Si cette alerte persiste, ne négligez pas cet avertissement ; cela vous indique qu'un dysfonctionnement est survenu dans l'ensemble ligne d'échappement / filtre à particules.

Faites vérifier par le réseau CITROËN ou par un atelier qualifié.

EXTÉRIEUR (FOURGONNETTE)

Accessoires 133-134	Dimensions 58-59		Côté droit : bouchon, réservoir carburant 156 coupure carburant 156-157
Galerie de toit 133			
Clé, télécommande, pile 31-33			Espace de chargement 108-109
Verrouillage centralisé 31, 37, 39			Portes arrière 31, 33, 36-40
Ouverture/Fermeture vitres avant 32			Ouverture/Fermeture à 180° 37, 39
Carte confidentielle 34			
Alarme 35			
Balais d'essuie-vitre 148			Feux arrière, clignotants, 3 ^{ème} feu stop 41-42, 146-147
Rétroviseurs extérieurs 46			
Répétiteur latéral 145			Feux de plaque minéralogique 146
Feux avant, antibrouillard, clignotants 41-42, 143-145			Aide au stationnement arrière 72
Réglage hauteur faisceau 42			
Changement de lampes 143-147			Roue de secours, changement de roue, outils 138-140
Ouverture/ Fermeture portes 31, 33, 36-40			Remorquage, levage 154
Ouverture capot 159			Attelage 131-132
Menu - autoclose 37, 39, 70			
	Freins, plaquettes 162, 164		
	Aide au démarrage en pente 54		
	Assistance au freinage 114-115		
	Contrôle de la trajectoire 115-117		
	Pneumatique, pression 155		

EXTÉRIEUR (COMBI)

Accessoires133-134
Barres de toit133

Dimensions60-63



Côté droit :
bouchon, réservoir carburant 156
coupure carburant156-157

Clé, télécommande, pile31-33
Verrouillage centralisé31, 37, 39
Ouverture/Fermeture vitres avant...32
Carte confidentielle34
Alarme35



Aménagements arrière 110-111
Portes arrière31, 33, 36-40
Ouverture/Fermeture à 180°37, 39

Balais d'essuie-vitre148
Rétroviseurs extérieurs46
Répétiteur latéral145

Feux arrière, clignotants,
3^{ème} feu stop 41-42, 146-147

Feux de plaque minéralogique146

Feux avant, antibrouillard,
clignotants 41-42, 143-145
Réglage hauteur faisceau42
Changement de lampes143-147

Aide au stationnement arrière72

Ouverture/
Fermeture portes31, 33, 36-40
Sécurité enfants40
Vitres arrière47
Ouverture capot159
Menu - autoclose37, 39, 70

Roue de secours, changement
de roue, outils,
kit de dépannage provisoire
de pneumatique... 138-140, 141-142

Freins, plaquettes162, 164
Aide au démarrage en pente54
Assistance au freinage 114-115
Contrôle de la trajectoire 115-117
Pneumatique, pression142, 155

Remorquage, levage154
Attelage131-132

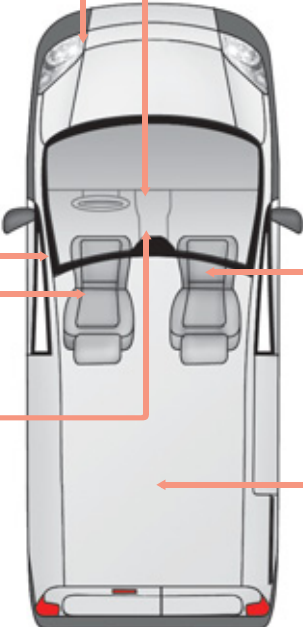

INTÉRIEUR (FOURGONNETTE)

Ceintures de sécurité..... 118-119 Airbags 120-123 Neutralisation airbag passager..... 122	Batterie (+), recharger, démarrer 135-137	Rétroviseur intérieur 46 Plafonnier avant..... 112 Changement de lampe plafonnier..... 145
Sièges, réglages..... 95-96 Outils, cric..... 138		Siège escamotable 97 Sièges enfants..... 124-126, 128
Prise 12 V 106 Frein de stationnement..... 113		Espace de chargement..... 108-109 <ul style="list-style-type: none"> • anneaux d'arrimage, • bac de rangement, • lampe nomade, • séparation verticale. Plafonnier arrière 112 Accessoires 133-134

INTÉRIEUR (COMBI)

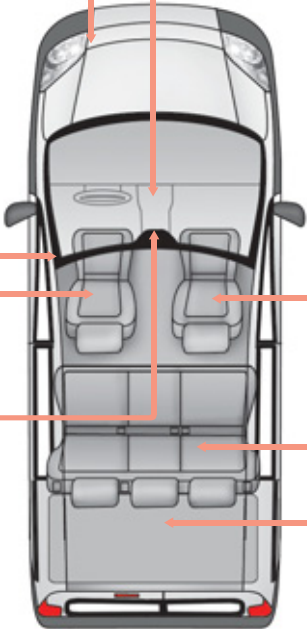
Ceintures de sécurité avant..... 118-119 Airbags120-123 Neutralisation airbag passager..... 122	Batterie (+), recharger, démarrer135-137	Rétroviseur intérieur46 Plafonnier avant..... 112 Changement de lampe plafonnier..... 145
Sièges avant, réglages95-96		Siège escamotable97 Banquette arrière.....98-99 Ceintures de sécurité arrière 118-119 Sièges enfants..... 124-125, 127-128 Fixations ISOFIX129-130
Prise 12 V 106 Frein de stationnement..... 113		Aménagements arrière 110 • anneaux d'arrimage, • filet de retenue de bagages, • tablette arrière. Plafonnier arrière 112 Outils, cric, kit de dépannage provisoire de pneumatique.....138, 141-142 Accessoires133-134

INTÉRIEUR (COMBI)

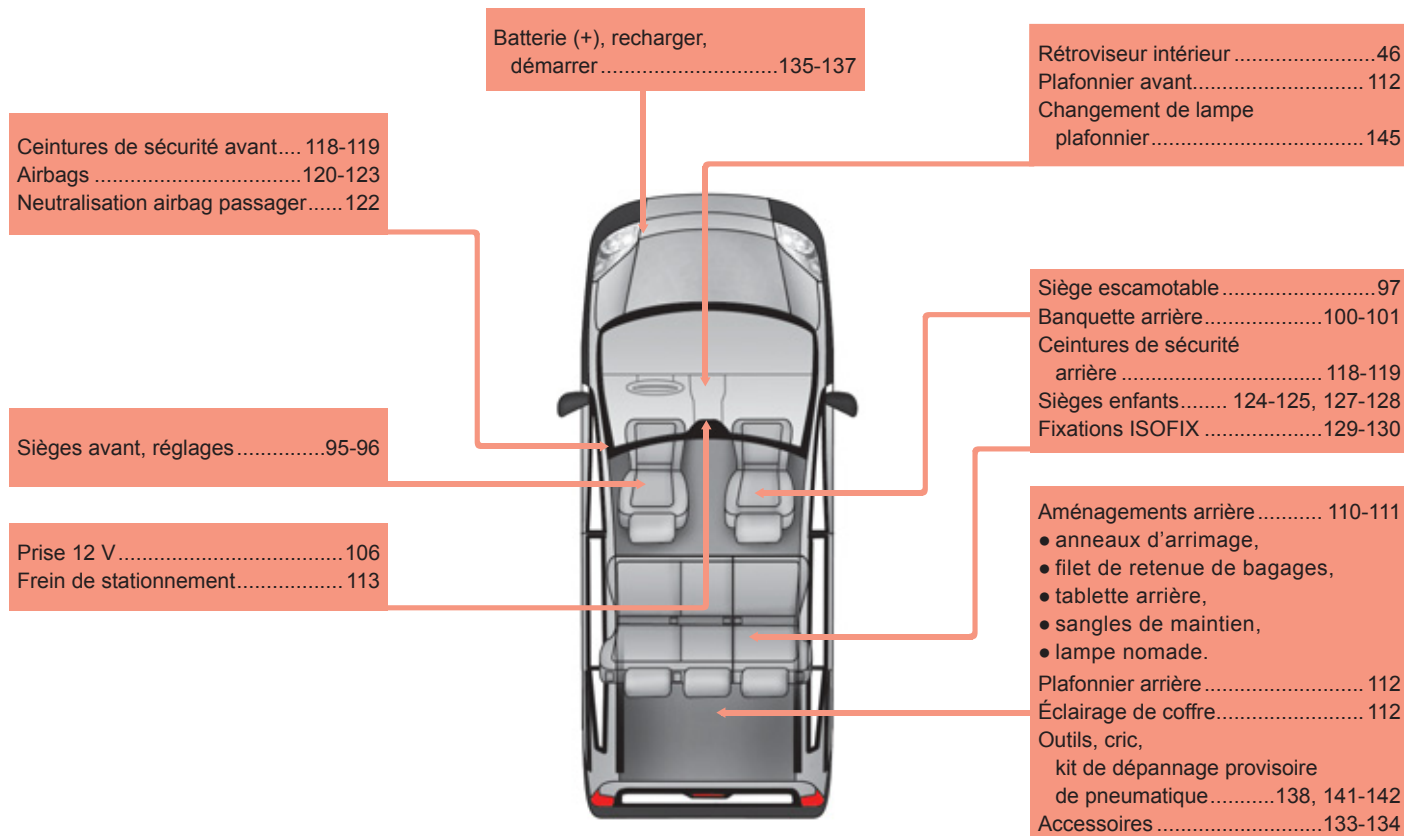

POSTE DE CONDUITE

Combinés, afficheurs, compteurs.....	21
Témoins, voyants	22-28
Indicateurs, jauge	29-30

Volant, réglages.....	48
Avertisseur sonore.....	114
Poste de conduite.....	7

Commandes d'éclairage.....	41-42
Éclairage d'accompagnement	42
Feux de stationnement.....	41

Régulateur de vitesse.....	44-45
----------------------------	-------

Configuration - Personnalisation du véhicule	68-71
Réglage de l'heure	70
Réglage hauteur faisceau.....	42
Feux antibrouillard avant / arrière....	42
Rhéostat d'éclairage.....	30

Fusibles	149-151
----------------	---------



Ouverture capot.....	159
----------------------	-----

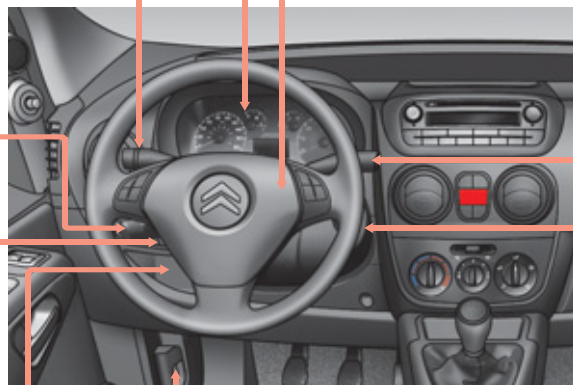

Essuie-vitre avant / arrière.....	43
Lave-vitre	43
Ordinateur de bord	68

Démarrer, contacteur.....	18, 34
---------------------------	--------



Lève-vitres	47
Rétroviseurs extérieurs.....	46

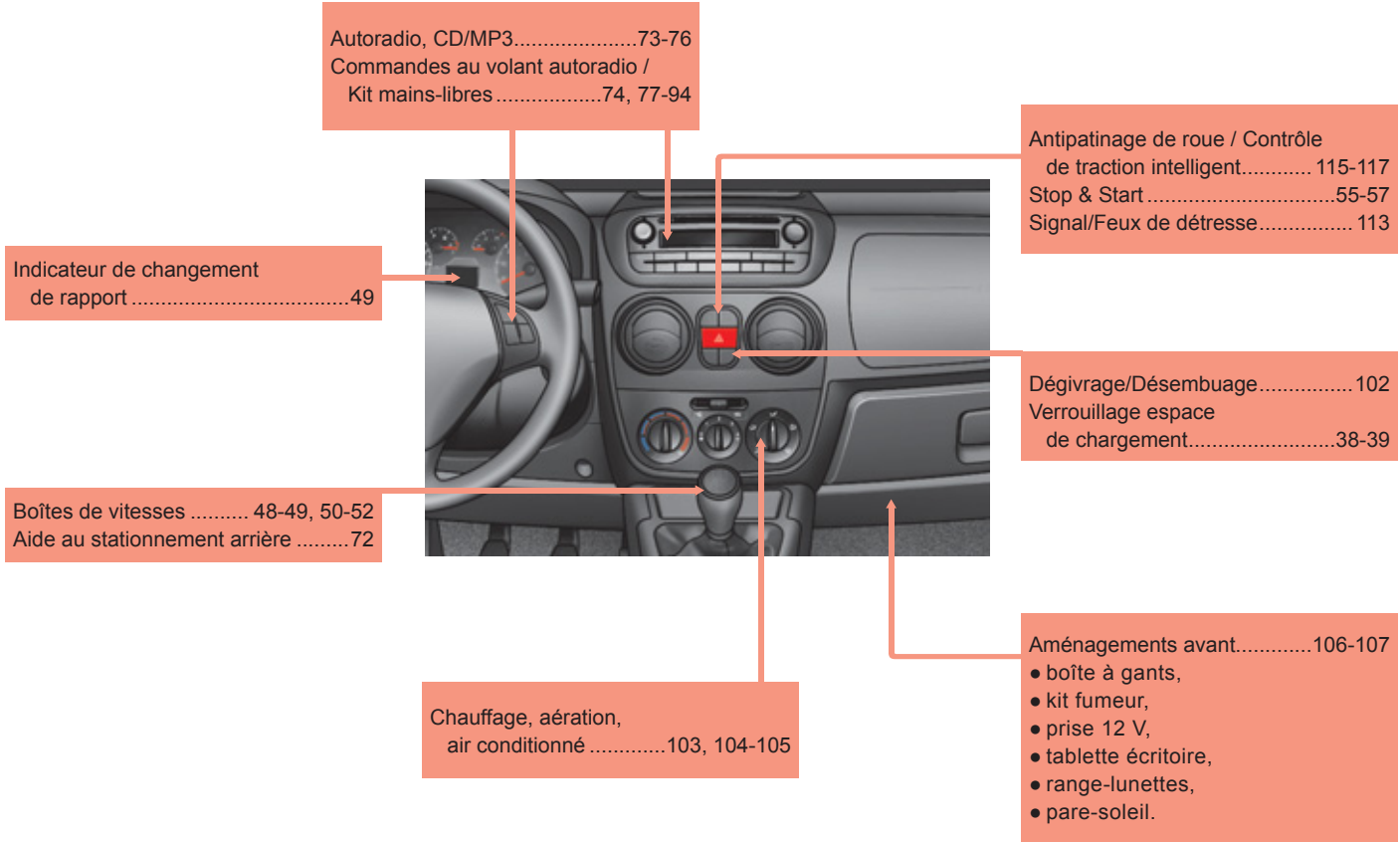

CARACTÉRISTIQUES - ENTRETIEN

Changer un balai d'essuie-vitre 148



Niveaux.....162-163

- jauge d'huile,
- liquide de direction assistée,
- liquide de frein,
- liquide de refroidissement,
- liquide de lave-vitre.

Fusibles moteur.....149, 152-153



Contrôles164-165

- batterie,
- filtre à air/habitacle,
- filtre à huile,
- filtre à particules (1,3 HDi 75),
- frein de stationnement,
- plaquettes de frein.

Dépollution.....29, 165

Lave-vitre..... 163

Lampes, éclairage,
changement d'ampoules143-147

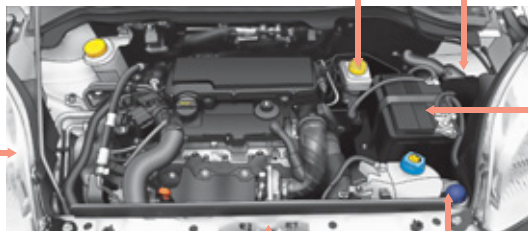

Ouverture capot..... 159
Sous capot moteur160-161

Eléments d'identification,
numéro de série,
peinture, pneumatique..... 155

Caractéristiques moteurs.....64-65

Dimensions..... 58-59, 60-61, 62-63

Masses66



A series of horizontal lines for writing, consisting of a top line, a second line, and then ten additional lines spaced evenly down the page.

Cette notice présente tous les équipements disponibles sur l'ensemble de la gamme.

Votre véhicule reprend une partie des équipements décrits dans ce document, en fonction du niveau de finition, de la version et des caractéristiques propres au pays de commercialisation.

Les descriptions et figures sont données sans engagement. Automobiles CITROËN se réserve le droit de modifier les caractéristiques techniques, équipements et accessoires sans être tenue de mettre à jour la présente notice.

Ce document fait partie intégrante de votre véhicule. Pensez à le remettre au nouveau propriétaire en cas de cession.

Pour toute intervention sur votre véhicule, adressez-vous à un atelier qualifié disposant de l'information technique, de la compétence et du matériel adapté, ce que le réseau CITROËN est en mesure de vous apporter.

Automobiles CITROËN atteste, par application des dispositions de la réglementation européenne (Directive 2000/53) relative aux véhicules hors d'usage, qu'elle atteint les objectifs fixés par celle-ci et que des matières recyclées sont utilisées dans la fabrication des produits qu'elle commercialise.

Les reproductions et traductions même partielles sont interdites sans autorisation écrite d'Automobiles CITROËN.

Imprimé en UE
Français

01-11

Automobiles CITROËN

Siège social : 6 rue Fructidor - 75835 Paris Cedex 17 - France

TÉL. : +33 (0) 1 58 79 79 79 - www.citroën.fr

S.A. au capital de 16 000 000 € - R.C.S. Paris 642 050 199 - Siret 642 050 199 00990 - APE 741 J



11NMO.0010

Français

2011 – DOCUMENTATION DE BORD

4Dconcept

Diadeis

Seenk

Edipro