

# KENWOOD

RECEPTEUR AUDIOVISUEL SURROUND

VR-906

VR-905

---

## MODE D'EMPLOI

KENWOOD CORPORATION

**Ce mode d'emploi couvre plusieurs modèles qui sont mentionnés ci-dessus. Les particularités (fonctions) et la disponibilité de ces modèles dépendent du pays où ils sont vendus.**

### *Quelques mots sur la télécommande fournie*

Contrairement à une télécommande ordinaire, celle qui est fournie avec ce modèle possède plusieurs modes de fonctionnement. Ces modes permettent de piloter à distance d'autres lecteurs DVD KENWOOD. Pour tirer le meilleur profit de la télécommande, il est essentiel de lire ce document, de prendre connaissance des modes opératoires de cet accessoire ainsi que de la manière de passer de l'un à l'autre, etc. Si vous utilisez la télécommande sans avoir saisi son usage ni la façon d'adopter, le moment venu, le mode de fonctionnement convenable, vous risquez de commettre diverses erreurs.

Les appareils sont destinés aux opérations comme les suivantes.

L'Europe et le Royaume-Uni ..... CA 230 V uniquement  
Etats-Unis et Canada ..... CA 120 V uniquement

## Précautions de sécurité

### AVERTISSEMENT :

POUR EVITER OUT INCENDIE OU CHOC ELECTRIQUE, NE PAS EXPOSER CET APPAREIL A LA PLUIE OU A L'HUMIDITE.



**ATTENTION**  
RISQUE DE CHOC ELECTRIQUE  
NE PAS OUVRIR



ATTENTION: POUR REDUIRE LES RISQUES DE CHOC ELECTRIQUE, NE PAS DEPOSER LE COUVERCLE (OU LE PANNEAU ARRIERE). AUCUNE PIECE REPARABLE PAR L'UTILISATEUR NE SE TROUVE A L'INTERIEUR. CONFIER TOUT TRAVAIL D'ENTRETIEN A UN PERSONNEL DE SERVICE QUALIFIE.



LE SYMBOLE DE L'ECLAIR DANS UN TRIANGLE EQUILATERAL A POUR BUT D'ATTIRER L'ATTENTION DE L'UTILISATEUR SUR LA PRESENCE, A L'INTERIEUR DU COFFRET, D'UNE TENSION DANGEREUSE ET NON ISOLEE D'UNE PUISSANCE SUFFISANTE POUR CONSTITUER UN RISQUE DE COMMOTION ELECTRIQUE AUX ETRES HUMAINS.



LE POINT D'EXCLAMATION DANS UN TRIANGLE EQUILATERAL A POUR BUT D'ATTIRER L'ATTENTION DE L'UTILISATEUR SUR LA PRESENCE, DANS LA LITTERATURE QUI ACCOMPAGNE CET APPAREIL, D'INFORMATIONS IMPORTANTES RELATIVE A L'EXPLOITATION ET A L'ENTRETIEN.

## Comment utiliser ce mode d'emploi

Ce manuel est divisé en quatre sections : Préparations, Opérations, Télécommande et Informations complémentaires.

### Préparations

Cette section décrit les opérations nécessaires pour connecter les appareils audio/vidéo ce modèle et préparer le processeur d'ambiance. Ce modèle étant compatible avec tous vos appareils audio et vidéo, nous vous aiderons à configurer votre système pour qu'il soit aussi facile à utiliser que possible.

### Opérations

Cette section traite du fonctionnement des différentes fonctions offertes par ce modèle.

### Télécommande

Cette section indique comment piloter les appareils avec la télécommande et fournit une explication détaillée de toutes les fonctions de la télécommande. Une fois la télécommande configurée, vous pouvez actionner à la fois ce modèle et votre lecteur DVD KENWOOD à l'aide de la télécommande comprise avec ce modèle.

### Informations complémentaires

Cette section donne des informations supplémentaires concernant le dépannage (voir "En cas de problème") et les "Spécifications".

## Déballage

Déballer soigneusement l'appareil et assurez-vous que tous les accessoires ci-dessous sont présents.

Antenne FM intérieure (1)



Antenne cadre AM (1)

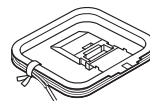

Télécommande (1)  
RC-R0630



Piles (R03/AAA) (2)



Si un quelconque des accessoires est manquant, ou encore si l'appareil est endommagé ou ne fonctionne pas, prévenez immédiatement le revendeur. Si l'appareil vous a été livré directement, faites des réserves auprès du transporteur. Kenwood vous suggère de conserver l'emballage d'origine de manière que vous puissiez ultérieurement réexpédier l'appareil sans risque.

**Gardez ce manuel pour une référence future.**

### Entretien de l'appareil

Si la face avant ou le coffret sont sales, les nettoyer avec un chiffon propre et sec. N'utiliser ni diluant, essence, alcool, etc., car ces produits peuvent décolorer les surfaces.

### En ce qui concerne les produits à nettoyer les verres de contact

Ne pas utiliser de nettoyeur de contact car ceci pourrait provoquer un mauvais fonctionnement. Attention en particulier aux nettoyeurs de contact contenant de l'huile car ils risquent de déformer les éléments de plastique.

### Secours de la mémoire

Notez que les éléments suivants seront effacés du contenu de la mémoire si le cordon d'alimentation est débranché de la prise secteur pendant environ 1 jour.

- Mode de puissance
- Réglages du sélecteur d'entrée
- Sortie d'image
- Enceinte ON/OFF
- Niveau de volume
- Niveau BASS, TREBLE, INPUT
- TONE ON/OFF
- LOUDNESS ON/OFF
- Mode ACTIVE EQ
- Niveau d'atténuateur
- Réglages MD/TAPE
- Réglage du mode d'entrée
- Réglage des enceintes
- Réglage solides de mode
- Réglage de la distance
- Réglage du mode d'écoute
- Gamme de fréquence
- Réglage de la fréquence
- Présélection des stations
- Mode d'accord

## Sommaire

**Attention : Lire les pages marquées ⚠ avec attention pour garantir un fonctionnement en toute sécurité.**

<b>⚠ Avant la mise sous tension .....</b>	<b>2</b>
⚠ Précautions de sécurité .....	2
Comment utiliser ce mode d'emploi .....	2
Déballage .....	2
Préparation de la télécommande .....	3
Particularités .....	4
<b>Noms et fonctions des éléments .....</b>	<b>5</b>
Unité Principale .....	5
Télécommande .....	6

### Préparations

<b>Configuration de base de l'ensemble .....</b>	<b>7</b>
Raccordement d'un lecteur de DVD .....	8
Raccordement des appareils audio .....	9
Raccordement des appareils vidéo .....	10
Raccordement des appareils vidéo (COMPONENT VIDEO) (VR-906 uniquement) .....	11
Raccordements pour les signaux numériques .....	12
Raccordement des enceintes .....	13
Raccordement des bornes .....	14
Raccordement des antennes .....	14
<b>Préparation des corrections d'ambiance ...</b>	<b>15</b>
Réglage des enceintes .....	15

### Opérations

<b>Lecture normale .....</b>	<b>17</b>
Préparation de la lecture .....	17
Écoute d'une source .....	18
Réglage du son .....	18
<b>Enregistrement .....</b>	<b>19</b>
Enregistrement d'un signal audio (sources analogiques) .....	19
Enregistrement d'un signal vidéo .....	19
Enregistrement d'un signal audio (sources numériques) .....	19
<b>Écoute de la radio .....</b>	<b>20</b>
Réglage des stations radiophoniques .....	20
Mise en mémoire manuelle des fréquences de stations de radio .....	21
Réception d'une station mémorisée .....	21
Réception successive des stations mémorisées (P.CALL) .....	21
<b>Effets d'ambiance .....</b>	<b>22</b>
Modes d'ambiance .....	22
Lecture d'ambiance .....	24
Fonctions intelligentes .....	26

### Télécommande

<b>Fonctionnement de base de la télécommande pour les lecteur de DVD KENWOOD .....</b>	<b>28</b>
Touches de fonctionnement du lecteur de DVD .....	28

### Informations complémentaires

<b>En cas de problème .....</b>	<b>29</b>
<b>Spécifications .....</b>	<b>31</b>

## Préparation de la télécommande

### Mise en place des piles

❶ Retirez le couvercle.

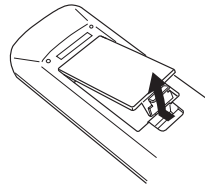

❷ Introduisez les piles.

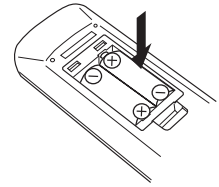

❸ Refermez le couvercle.

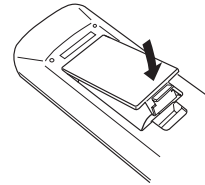

- Introduisez deux piles AAA (R03) en veillant à respecter les polarités indiquées.

### Mode d'emploi

Lorsque l'indicateur **STANDBY** est allumé, l'appareil se met en service dès que vous appuyez sur la touche **RECEIVER** de la télécommande. Une fois l'appareil sous tension, appuyez sur la touche correspondant à la fonction que vous souhaitez utiliser.

#### Plage de fonctionnement (Approx.)

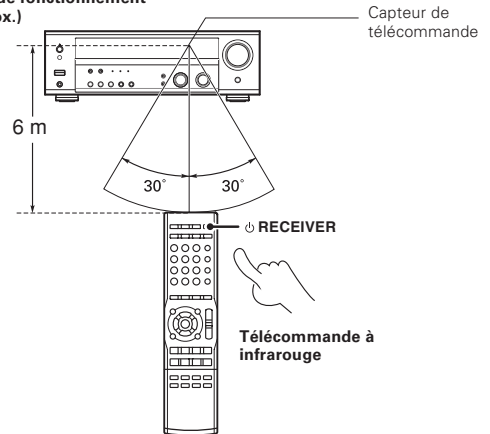

- Pour appuyer sur plusieurs touches de la télécommande les unes après les autres, attendez au moins une seconde après chaque pression sur une touche.

#### Remarques

1. Les piles fournies sont destinées à vérifier le fonctionnement. Par conséquent, leur durée peut être plus courte que celle des piles ordinaires.
2. Lorsque la distance télécommandable décroît, remplacez les deux piles par des neuves.
3. Un dysfonctionnement peut se produire si le capteur de la télécommande est exposé à la lumière directe du soleil ou à celle d'une lampe fluorescente haute fréquence. Dans ce cas, modifiez l'emplacement du système pour éviter tout dysfonctionnement.

## Particularités

### Les sonorités d'une salle de cinéma

Ce modèle offre de nombreux modes visant à créer des ambiances sonores vous permettant de profiter pleinement de vos programmes et enregistrements vidéo. Adoptez le mode d'ambiance convenant le mieux à votre équipement et au divertissement que vous avez sélectionné.

— [22]

### Dolby Digital et Dolby Digital EX

Le mode DOLBY DIGITAL vous permet de profiter d'une ambiance acoustique "tout-numérique" avec les enregistrements effectués au format Dolby Digital. Le mode Dolby Digital gère jusqu'à "5,1" voies audionumériques indépendantes assurant une restitution du son et une présence sonore d'une qualité supérieure au Dolby Surround traditionnel. En ce qui concerne le Dolby Digital EX, il crée des canaux de sortie de la largeur de six bandes entières à partir des sources de canaux 5,1. Cela s'effectue à l'aide d'un décodeur de matrice qui dérive trois canaux d'ambiance des deux qui sont présents dans l'enregistrement original. Pour de meilleurs résultats, Dolby Digital EX doit être utilisé avec des bandes sonores de film enregistrées avec Dolby Digital Surround EX.

### Dolby PRO LOGIC IIx et Dolby PRO LOGIC II

DOLBY PRO LOGIC II est entièrement compatible avec le mode PRO LOGIC précédent, mais offre encore plus d'avantages en matière d'ambiance acoustique. Il permet à l'utilisateur de bénéficier du son stéréo habituel ou du Dolby Surround avec une présentation "5,1" canaux convaincante. PRO LOGIC II offre des fonctions spécifiques pour contrôler la spatialisation globale et l'image sonore frontale. PRO LOGIC II produit un son d'ambiance (surround) impressionnant à partir des enregistrements vidéo identifiés par la marque  et une spatialisation tridimensionnelle à partir des CD audio. Lorsque vous écouterez de la musique, vous aurez le plaisir d'entendre un son d'ambiance authentiquement STEREO.

DOLBY PRO LOGIC IIx améliore encore davantage les fonctions de DOLBY PRO LOGIC II. Il offre 6,1 et 7,1 canaux ambiophoniques pour un son en stéréo ou des signaux 5,1 canaux. Ce système produit un effet ambiophonique impressionnant, qui rappelle un volume sonore naturel. Le format 7,1 canaux ambiophoniques est particulièrement apte à reproduire un son authentique provenant de l'arrière à partir des enceintes d'ambiance arrière.

### DTS et DTS-ES

DTS (Digital Theater System) est un format 5,1 canaux audio numériques qui fournit cinq canaux pleine gamme et un canal sur lequel ne sont transmises que les basses fréquences (enceinte d'extrêmes graves) pour une clarté exceptionnelle, une séparation excellente des canaux et une dynamique très étendue.

DTS-ES (Extended Surround) offre un système de 6,1 canaux ambiophoniques avec un canal supplémentaire d'ambiance arrière, version évoluée du système conventionnel de 5,1 canaux ambiophoniques. Le format DTS-ES enregistré sur DVD, CD ou LD, se compose de deux modes. Le DTS-ES Discrete 6,1 produit un son ambiophonique arrière discret qui est complètement indépendant, et le DTS-ES Matrix 6,1 produit l'ambiance arrière qui est synthétisée au sein des canaux ambiophoniques droits et gauches en utilisant la technologie de la matrice. DTS-ES est entièrement compatible avec le système conventionnel de 5,1 canaux ambiophoniques. Le format des 6,1 canaux ambiophoniques avec un canal supplémentaire d'ambiance arrière offre une présence authentique et des effets d'ambiance en augmentant l'impact de l'image sonore provenant de l'arrière.

En mode DTS, l'entrée numérique des 5,1 canaux provenant d'un CD, d'un LD ou d'un DVD portant un enregistrement au format DTS (le disque porte la marque "DTS") peut être écoutée en Digital Surround.

Important :

Lorsque vous écoutez un disque DTS sur un lecteur de CD, LD ou DVD, du bruit peut se trouver présent sur la sortie analogique. Il est conseillé pour éviter cela de relier la sortie numérique de l'appareil de lecture à l'entrée numérique de cet appareil-ci.

### Neo:6

Neo:6 est une technologie nouvelle mise au point par DTS. Il peut produire un son ambiophonique 6 canaux de haut niveau avec une fidélité étonnante à partir du contenu de 2 canaux. Neo:6 offre 2 modes : le mode "CINÉMA", pour la lecture de son de films, et le mode "MUSIC", pour la lecture de son musical.

### Nouveaux modes d'ambiance DSP

Le processeur DSP (Digital Signal Processor) utilisé pour ce modèle intègre de nombreux champs acoustiques programmables de haute qualité, tels que "ARENA", "JAZZ CLUB", "THEATER", "STADIUM" et "DISCO". Il est compatible avec la quasi totalité des sources.

### ACTIVE EQ

Le mode ACTIVE EQ dynamise la qualité sonore, quelles que soient les conditions. Vous pouvez bénéficier d'un effet acoustique plus impressionnant lorsque vous activez ACTIVE EQ.

### Télécommande IR (infrarouge)

La télécommande IR (infrarouge) comprise permet de commander, outre les fonctions de base du récepteur, les lecteurs DVD KENWOOD directement, sans utiliser les fonctions spéciales DVD.

# Noms et fonctions des éléments

## Unité Principale

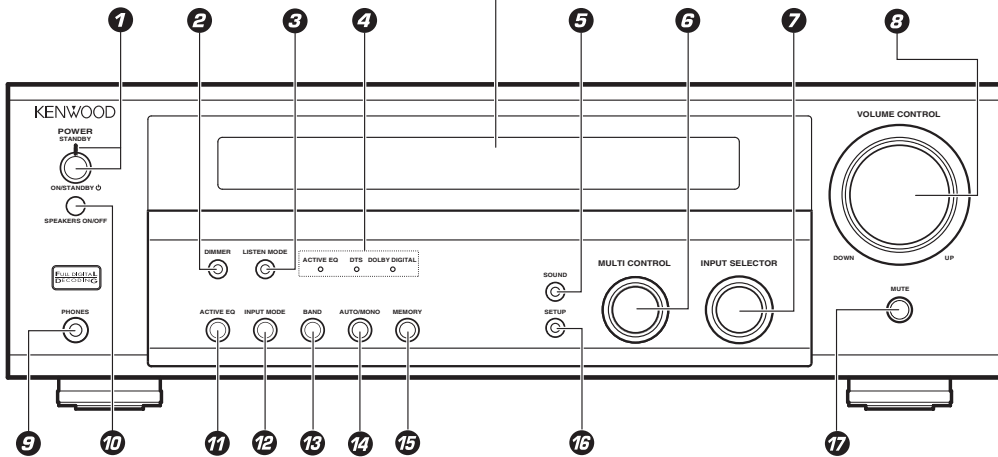
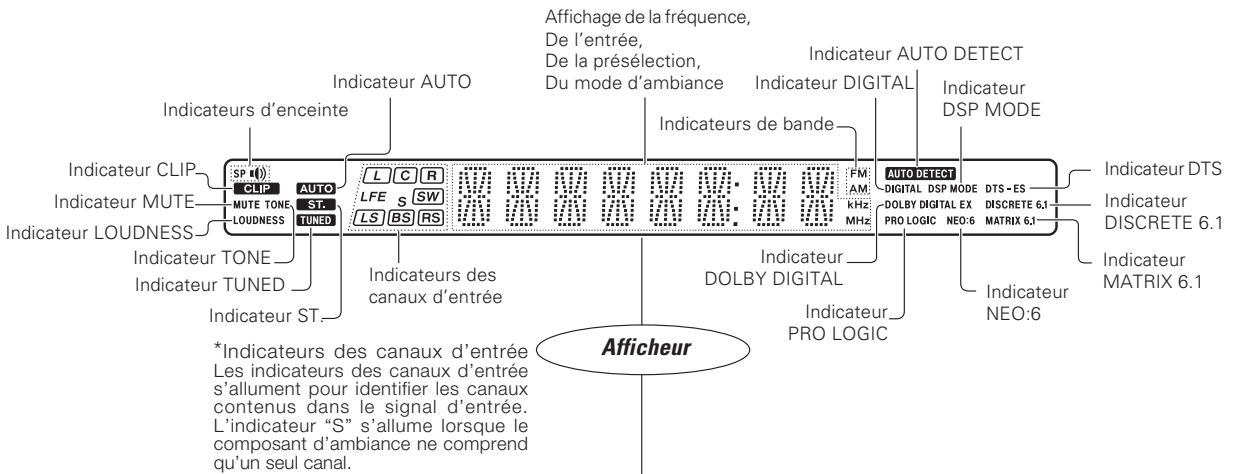

- 1 Touche POWER ON/STANDBY** - [15]  
Utilisez cette touche pour le mettre en service (ON) ou en veille (STANDBY).  
**Indicateur STANDBY**
- 2 Touche DIMMER**  
Utilisez également cette touche pour sélectionner le mode d'enregistrement REC MODE. - [19]  
Utilisez cette touche pour régler la luminosité de l'afficheur. - [26]
- 3 Touche LISTEN MODE** - [24]  
Utilisez cette touche pour sélectionner le mode d'écoute.
- 4 Indicateurs LED (diode électroluminescente) d'ambiance**  
**Indicateur LED mode ACTIVE EQ** - [18]  
S'allume lorsque le modèle est en mode ACTIVE EQ.  
**Indicateur LED mode DTS** - [24]  
S'allume lorsque le modèle est en mode DTS.

- Indicateur LED mode DOLBY DIGITAL** - [24]  
S'allume lorsque le modèle est en mode Dolby Digital.
- 5 Touche SOUND** - [26]  
Utilisez cette touche pour régler la qualité sonore et les effets d'ambiance.
- 6 Bouton MULTI CONTROL** - [15]  
Utilisez ces touches pour effectuer divers réglages.
- 7 Bouton INPUT SELECTOR** - [18]  
Utilisez ce bouton pour sélectionner les sources d'entrée.
- 8 Bouton VOLUME CONTROL** - [18]
- 9 Prise PHONES** - [18]  
Utilisez cette prise pour le raccordement d'un casque.
- 10 Touche SPEAKERS ON/OFF** - [17]  
Utilisez cette touche pour allumer et éteindre les enceintes ON/OFF.
- 11 Touche ACTIVE EQ** - [18]  
Utilisez cette touche pour sélectionner le réglage de la fonction ACTIVE EQ.

- 12 Touche INPUT MODE** - [7]  
Utilisez cette touche pour commuter entre le plein automatique les entrées numériques et analogiques.
- 13 Touche BAND** - [20]  
Utilisez cette touche pour sélectionner la gamme de fréquence.
- 14 Touche AUTO/MONO**  
Utilisez cette touche pour changer l'indication "TAPE" en "MD". - [17]  
Utilisez cette touche pour sélectionner le mode d'accord automatique. - [20]
- 15 Touche MEMORY** - [21]  
Utilisez cette touche pour mémoriser des stations de radio (présélections).
- 16 Touche SETUP** - [15]  
Utilisez cette touche pour sélectionner les réglages des enceintes, etc.
- 17 Touche MUTE** - [18]  
Utilisez cette touche pour atténuer fortement les sons de manière momentanée.

### Mode de veille

Lorsque l'indicateur de veille est éclairé, une faible quantité de courant est consommée par l'appareil pour assurer la sauvegarde du contenu de la mémoire. On dit alors que l'appareil est en veille. Dans cette condition, il peut être mis en service au moyen du boîtier de télécommande.

### ATTENTION

L'alimentation provenant de la prise murale n'est pas entièrement interrompue lorsque le commutateur de marche/arrêt est enfoncé.

## Télécommande

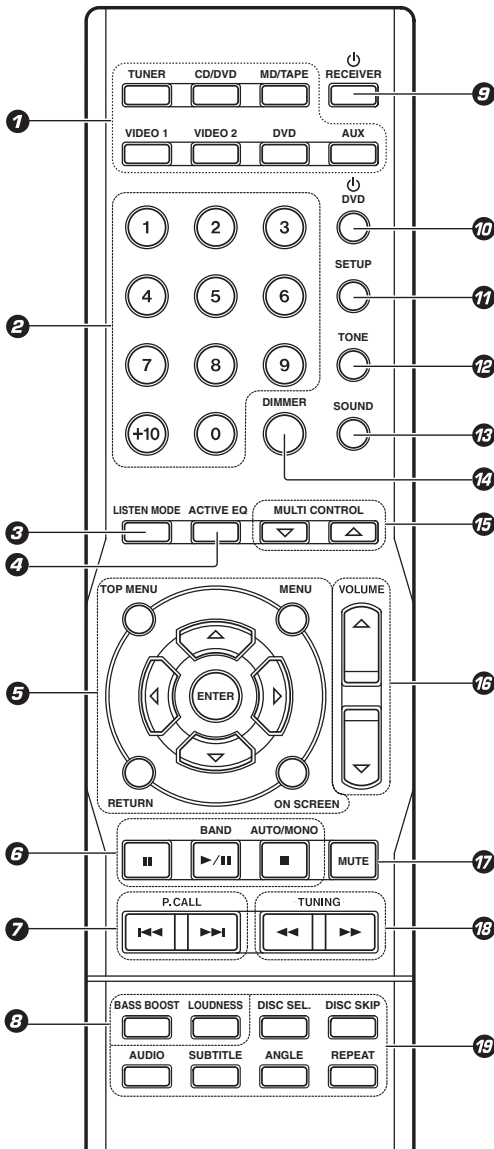

- 1 Touches de sélecteur d'entrée (TUNER, CD/DVD, MD/TAPE, VIDEO1, VIDEO2, DVD, AUX)** - [28]  
Utilisez ce bouton pour sélectionner les sources d'entrée.
- 2 Touches numériques**  
Utilisez ces touches pour rappeler les stations présélectionnées. - [21]  
Utilisez cette touche pour commander le composant DVD. - [28]
- 3 Touche LISTEN MODE** - [24]  
Utilisez cette touche pour sélectionner le mode d'écoute.
- 4 Touche ACTIVE EQ** - [18]  
Utilisez cette touche pour sélectionner le réglage de la fonction ACTIVE EQ.

- 5 Touches  $\Delta/\nabla/\leftarrow/\rightarrow$**   
**Touche ENTER MENU**  
**Touche TOP MENU**  
**Touche MENU**  
**Touche RETURN**  
**Touche ON SCREEN**  
Utilisez cette touche pour commander le composant DVD. - [28]
- 6 Touche II** - [28]  
Utilisez cette touche pour commander le composant DVD.  
**Touche BAND** - [20]  
Utilisez cette touche pour sélectionner la gamme de fréquence.  
**Touche  $\blacktriangleright$ /II** - [28]  
Utilisez cette touche pour commander le composant DVD.  
**Touche AUTO/MONO** - [20]  
Utilisez cette touche pour sélectionner le mode d'accord automatique.  
**Touche ■** - [28]  
Utilisez cette touche pour commander le composant DVD.
- 7 Touches P.CALL  $\leftarrow\leftarrow/\rightarrow\rightarrow$**  - [21]  
Utilisez pour appeler une station pré-réglée. - [21]  
Utilisez cette touche pour commander le composant DVD. - [28]
- 8 Touche BASS BOOST** - [18]  
Utilisez cette touche pour sélectionner le niveau maximum de la plage des basses fréquences.  
**Touche LOUDNESS** - [18]  
Utilisez cette touche pour changer le statut de LOUDNESS.
- 9 Touche  $\phi$  RECEIVER** - [15]  
Utilisez cette touche pour mettre ce modèle sous et hors tension.
- 10 Touche  $\phi$  DVD** - [28]  
Utilisez cette touche pour allumer l'équipement DVD.
- 11 Touche SETUP** - [15]  
Utilisez cette touche pour sélectionner les réglages des enceintes, etc. - [15]  
Utilisez cette touche pour commander le composant DVD. - [28]
- 12 Touche TONE** - [18]  
Utilisez cette touche pour changer le statut de contrôle de TONE. - [18]
- 13 Touche SOUND** - [26]  
Utilisez cette touche pour régler la qualité sonore et les effets d'ambiance. - [26]
- 14 Touche DIMMER** - [26]  
Utilisez cette touche pour régler la luminosité de l'afficheur. - [26]  
Utilisez cette touche pour commander le composant DVD. - [28]
- 15 Touches MULTI CONTROL  $\Delta/\nabla$**  - [15]  
Utilisez ces touches pour effectuer divers réglages. - [15]
- 16 Touches VOLUME  $\Delta/\nabla$**  - [18]  
Utilisez ces touches pour régler le niveau d'écoute. - [18]
- 17 Touche MUTE** - [18]  
Utilisez cette touche pour atténuer fortement les sons de manière momentanée. - [18]
- 18 Touches TUNING  $\leftarrow\leftarrow/\rightarrow\rightarrow$**   
Utilisez pour sélectionner la station de radio. - [20]  
Utilisez cette touche pour commander le composant DVD. - [28]
- 19 Touche DISC SEL**  
**Touche DISC SKIP**  
**Touche AUDIO**  
**Touche SUBTITLE**  
**Touche ANGLE**  
**Touche REPEAT**  
Utilisez cette touche pour commander le composant DVD. - [28]

• Certaines touches peuvent servir au fonctionnement des lecteurs KENWOOD DVD, en appuyant au préalable sur les touches CD/DVD ou DVD/6CH. - [28]

# Configuration de base de l'ensemble

**Procédez aux raccordements indiqués ci-dessous. Lors du raccordement des autres appareils, reportez-vous impérativement aux modes d'emploi qui les accompagnent. Ne branchez pas le cordon d'alimentation sur le secteur tant que tous les raccordements ne sont pas terminés.**

## Remarques

1. Veillez à ce que tous les cordons de raccordement soient correctement enfichés. Un mauvais contact peut entraîner des sons parasites ou une absence de son.
2. Avant de brancher ou de débrancher un cordon de raccordement, veillez à débrancher le cordon d'alimentation de la prise secteur. Dans le cas contraire, l'appareil pourrait présenter un dysfonctionnement ou être endommagé.
3. Ne branchez pas sur les prises secteur placées sur le panneau arrière du récepteur des appareils dont la consommation électrique est supérieure aux limites indiquées sur ces prises.

## Connexions analogiques

Les connexions audio sont effectuées à l'aide de cordons à broche RCA. Ces cordons transfèrent le signal audio stéréo sous forme "analogique". Cela signifie que le signal audio correspond au signal audio de deux canaux. Ces cordons comportent généralement 2 fiches à chaque extrémité, une rouge pour le canal droit et une blanche pour le canal gauche. En règle générale, les cordons sont fournis avec l'appareil. Dans le cas contraire, vous pouvez vous les procurer dans le commerce.

### Anomalie de fonctionnement du microprocesseur

Si l'appareil ne fonctionne pas bien que tous les raccordements aient été exécutés comme il convient, procédez à la réinitialisation du microprocesseur; reportez-vous ci-après au paragraphe "En cas de problème". - [29]

## Réglage du mode d'entrée.

Les entrées **CD/DVD**, **VIDEO2** et **DVD** comprennent chacune des prises pour une entrée audio numérique et une entrée audio analogique. Après avoir effectué tous les raccordements et mis ce modèle en marche, procédez comme suit.

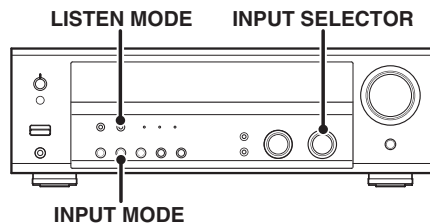

➊ Utilisez le bouton **INPUT SELECTOR** pour sélectionner **CD/DVD**, **VIDEO2** ou **DVD**.

➋ Appuyez sur la touche **INPUT MODE**.

A chaque pression sur la touche, le réglage change comme suit:

### Avec le mode de lecture **DTS**

- ➊ **F-AUTO** (entrée numérique, entrée analogique)
- ➋ **D-MANUAL** (entrée numérique)

### Avec le mode de lecture **CD/DVD**, **VIDEO2** ou **DVD**

- ➊ **F-AUTO** (entrée numérique, entrée analogique)
- ➋ **D-MANUAL** (entrée numérique)
- ➌ **ANALOG** (entrée analogique)

### Entrée numérique:

Sélectionnez cette entrée pour lire les signaux numériques d'un lecteur de DVD, CD ou LD.

### Entrée analogique:

Sélectionnez cette entrée pour lire les signaux analogiques d'une platine cassette, d'un magnéto-scope ou d'une platine disque.

### Détection automatique:

En "**F-AUTO**" mode (pleine automatique) (les indicateurs **AUTO DETECT** et **DIGITAL** sont allumés), ce modèle détecte automatiquement les signaux d'entrée numérique ou analogique. Pendant la sélection du mode d'entrée, la priorité est donnée au signal numérique. Ce modèle sélectionne automatiquement le mode d'entrée ainsi que le mode d'écoute pendant la lecture en fonction du type de signal d'entrée (Dolby Digital, PCM, DTS) et du réglage des enceintes. L'appareil a été réglé en usine en mode de pleine automatique.

Pour que ce modèle reste réglé sur le mode d'écoute sélectionné, utilisez la touche **INPUT MODE** pour sélectionner "**D-MANUAL**" (son manuel). Toutefois, même avec ce réglage, il peut arriver que le mode d'écoute soit automatiquement sélectionné en fonction du signal d'une source Dolby Digital, selon la combinaison du mode d'écoute et du signal source.

En mode **D-MANUAL**, si la reproduction audio s'arrête au milieu, notamment en raison du changement des signaux d'entrée, appuyez sur la touche **LISTEN MODE**.

Si vous appuyez rapidement sur la touche **INPUT MODE**, il est possible qu'aucun son ne soit entendu. Appuyez à nouveau sur la touche **INPUT MODE**.

## Raccordement d'un lecteur de DVD

Si vous avez raccordé un lecteur de DVD à un récepteur avec connexion numérique, veuillez à lire attentivement la section "Réglage du mode d'entrée".

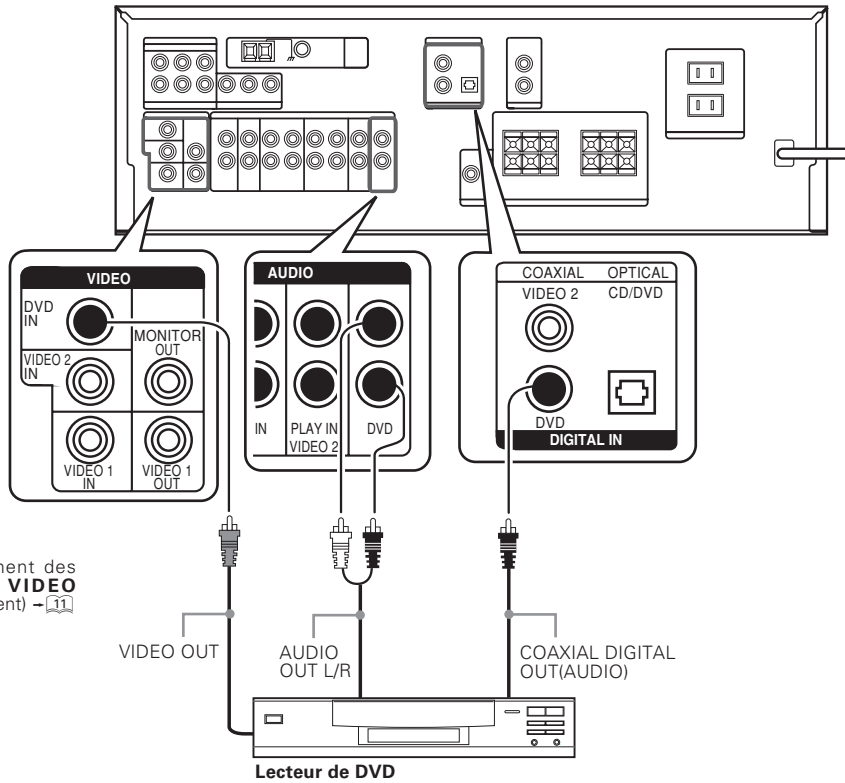

\* Pour raccordement des **COMPONENT VIDEO** (VR-906 uniquement) →



## Raccordement des appareils audio

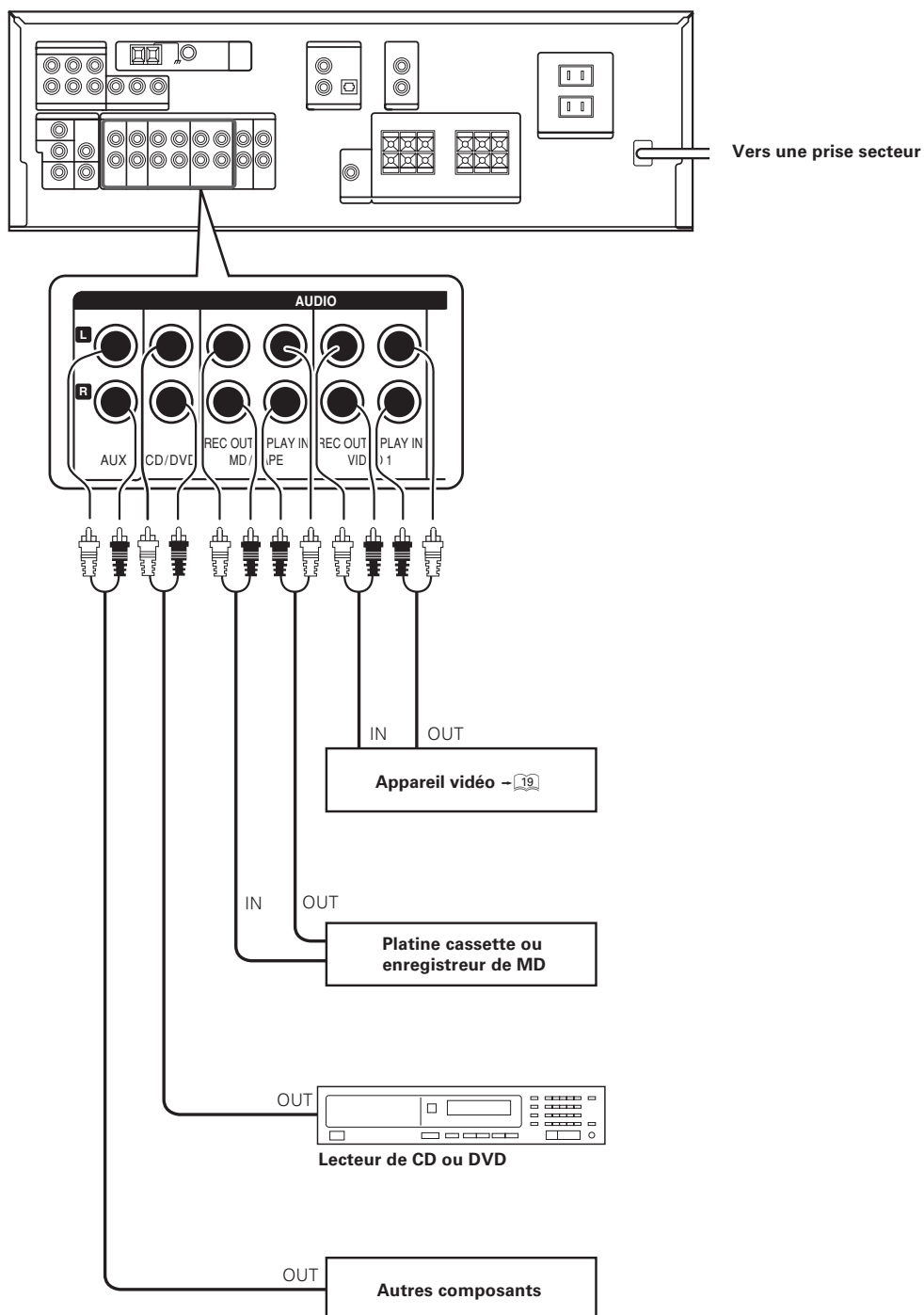

### ATTENTION

Veillez respecter ce qui suit, faute de quoi la ventilation de l'appareil serait perturbée, ce qui pourrait causer son endommagement, voire un incendie.

- Ne posez aucun appareil sur le dessus de celui-ci.
- Ménagez un espace autour de l'appareil au moins égal aux valeurs ci-dessous (compté à partir des parties faisant saillie).

Panneau supérieur : 50 cm

Panneau latéral : 10 cm

Panneau arrière : 10 cm

## Raccordement des appareils vidéo

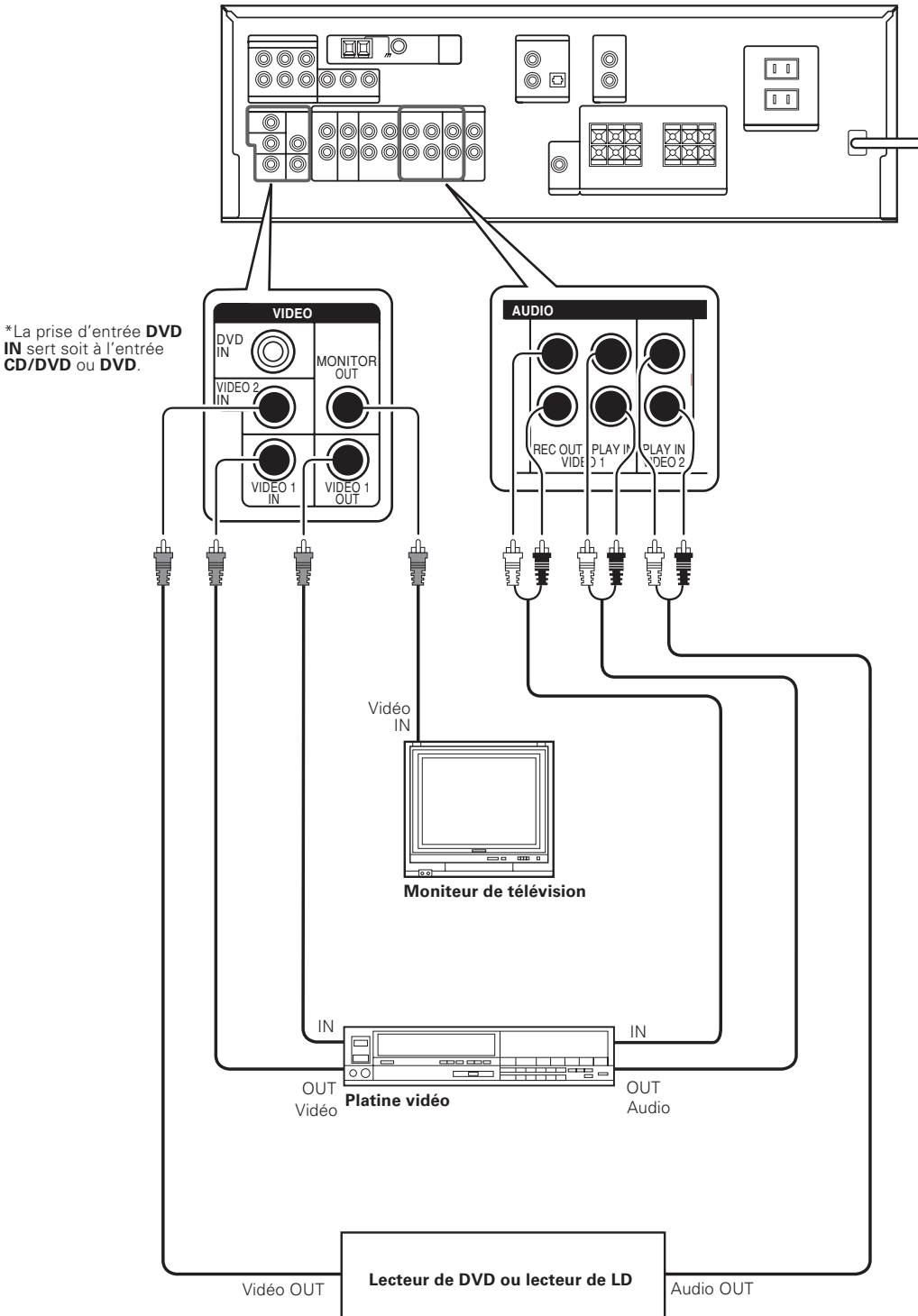

Il faudra raccorder un appareil vidéo avec sorties audio numériques aux prises VIDEO 2.

## Raccordement des appareils vidéo (COMPONENT VIDEO) (VR-906 uniquement)

Si vous raccordez un appareil vidéo ce modèle avec des prises COMPONENT, vous obtiendrez une meilleure qualité d'image qu'avec des prises S-VIDEO.

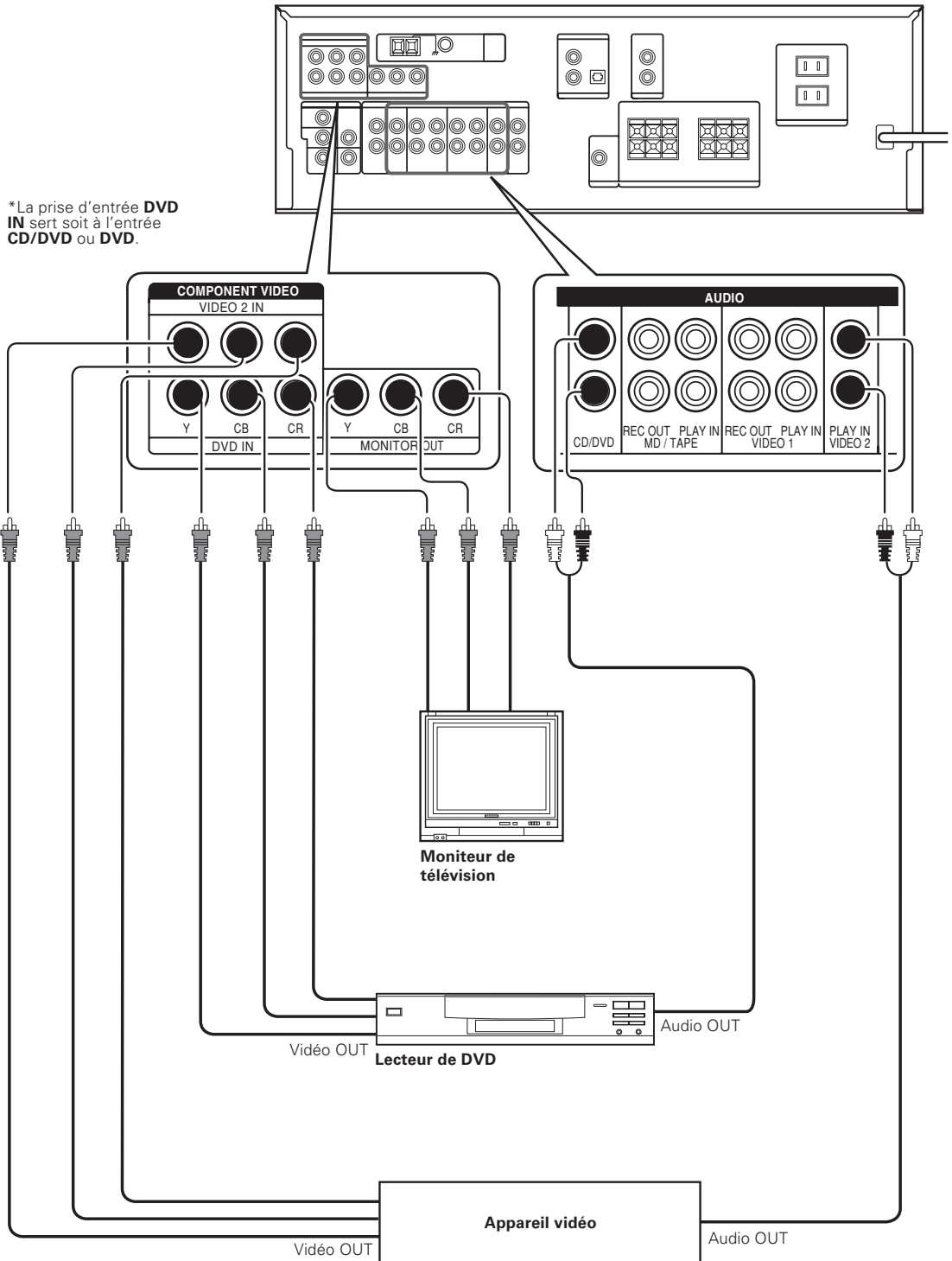

Lorsque vous branchez le moniteur de télévision sur les prises COMPONENT, veillez à raccorder tous les autres composants aux prises COMPONENT.

## Raccordements pour les signaux numériques

Les prises d'entrée numérique peuvent accepter des signaux DTS, Dolby Digital ou PCM. Raccordez des appareils capables de fournir des signaux numériques au format DTS, Dolby Digital ou PCM (CD).

Si vous avez raccordé des appareils numériques ce modèle, lisez attentivement la section "Réglage du mode d'entrée".

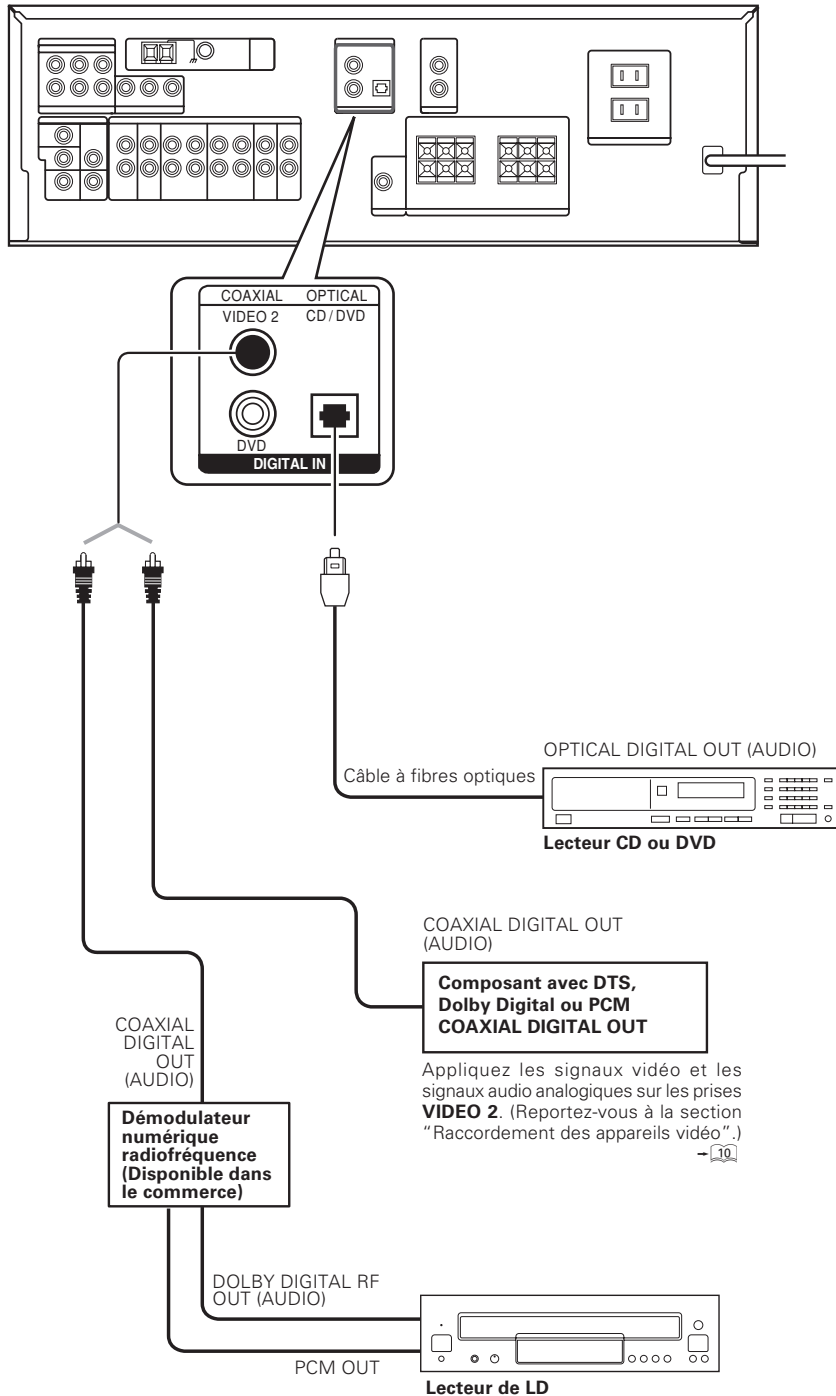

Pour relier un lecteur de LD à une prise DIGITAL RF OUT, raccordez le lecteur de LD au démodulateur numérique RF (Disponible dans le commerce). Ensuite, raccordez les prises DIGITAL OUT du démodulateur aux prises DIGITAL IN ce modèle. Reliez le signal vidéo et les signaux audio analogiques aux prises VIDEO 2. (Voir "Raccordements des appareils vidéo".)

## Raccordement des enceintes

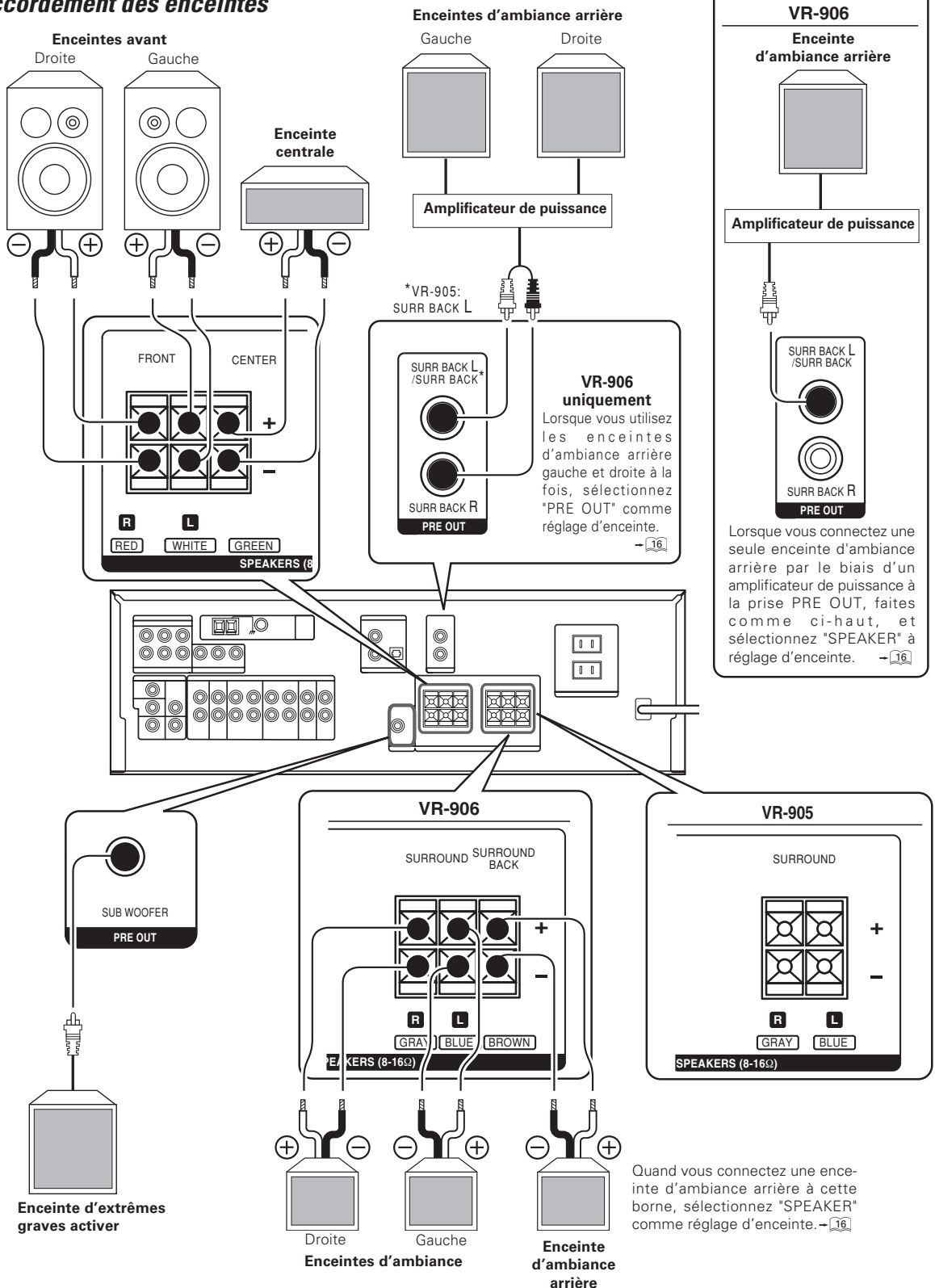

Pour vérifier que chaque enceinte a bien été branchée, prêtez l'oreille à la tonalité d'essai de chaque enceinte. Voir "Réglez le niveau de volume des enceintes".

## Raccordement des bornes

① Dénudez le cordon.



② Appuyez sur la languette.



③ Introduisez le cordon.

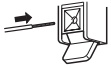

④ Relâchez la languette.



- Veillez à ce que les cordons + et - ne soient jamais en contact.
- Si vous inversez les cordons de liaison des enceintes droite et gauche ou si vous ne respectez pas la polarité de ces cordons, le son produit ne sera pas naturel et l'image acoustique sera déformée. Veillez donc à effectuer correctement les raccordements.

### Impédance des enceintes

Après avoir vérifié l'impédance des enceintes indiquée sur le panneau arrière ce modèle, raccordez des enceintes ayant une impédance nominale appropriée. Si vous utilisez des enceintes d'une impédance autre que celle indiquée sur le panneau arrière ce modèle, vous risquez de provoquer des dysfonctionnements ou d'endommager les enceintes ou ce modèle.

### Installation des enceintes

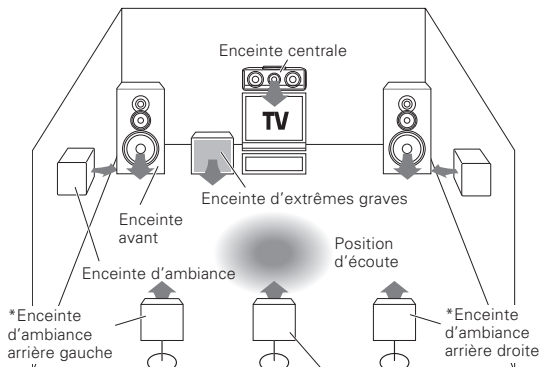

\* Pour les enceintes d'ambiance arrière, vous pouvez placer deux enceintes d'ambiance arrière (enceintes d'ambiance arrière gauches et enceintes d'ambiance arrière droites) pour un système de 7,1 canaux ambiophoniques ou bien une seule enceinte d'ambiance arrière pour un système de 6,1 canaux ambiophoniques.

**Enceintes avant** : Placez ces enceintes à droite et à gauche de la position d'écoute. Les enceintes avant sont requises quel que soit le mode d'ambiance choisi.

**Enceinte centrale** : Placez cette enceinte à l'avant et au centre. Cette enceinte a pour effet de stabiliser l'image acoustique et de recréer le déplacement de la source sonore. Elles sont nécessaires pour obtenir une bonne ambiance acoustique.

**Enceintes d'ambiance** : Placez ces enceintes à droite et à gauche de la position d'écoute ou légèrement en arrière. Elles doivent être fixées à la même hauteur, à environ 1 mètre au-dessus du niveau des oreilles de l'auditeur. Ces enceintes reproduisent le déplacement de la source sonore et recréent l'atmosphère générale. Elles sont nécessaires pour obtenir une bonne ambiance acoustique.

**Enceinte d'extrêmes graves** : Cette enceinte accentue le registre grave.

**Enceinte d'ambiance arrière** : Placez l'enceinte directement derrière la position d'écoute. La position optimale dépend principalement de la configuration de la pièce.

- Bien que l'installation idéale doive comporter toutes les enceintes mentionnées ci-dessus, il est toutefois possible d'obtenir de bons résultats même si vous ne possédez ni enceinte centrale, ni enceinte d'extrêmes graves. Pour cela, il suffit de diriger, vers les enceintes disponibles, les signaux qui sont destinés aux enceintes manquantes, ce qui est expliqué dans la section réglage des enceintes.

## Raccordement des antennes

Impossible de recevoir des émissions si les antennes ne sont pas connectées. Raccordez correctement les antennes selon les directives ci-dessous.

### Antenne cadre AM

Placez l'antenne cadre fournie aussi loin que possible du récepteur, du téléviseur, des cordons d'enceinte et du cordon d'alimentation, puis ajustez-en l'orientation pour optimiser la réception.

### Raccordement de la borne d'antenne AM

① Appuyez sur la languette.



② Introduisez le câble.



③ Relâchez la languette.

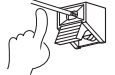

### Antenne FM intérieure

L'antenne FM n'est fournie que pour un usage provisoire. Pour obtenir une bonne réception, nous vous conseillons d'utiliser une antenne extérieure. Dans ce cas, vous devez débrancher l'antenne intérieure.

### Raccordement de la borne d'antenne FM

Introduisez le câble.



### Antenne FM extérieure

Branchez le câble coaxial 75Ω provenant de l'antenne FM extérieure sur la prise **FM 75Ω**.

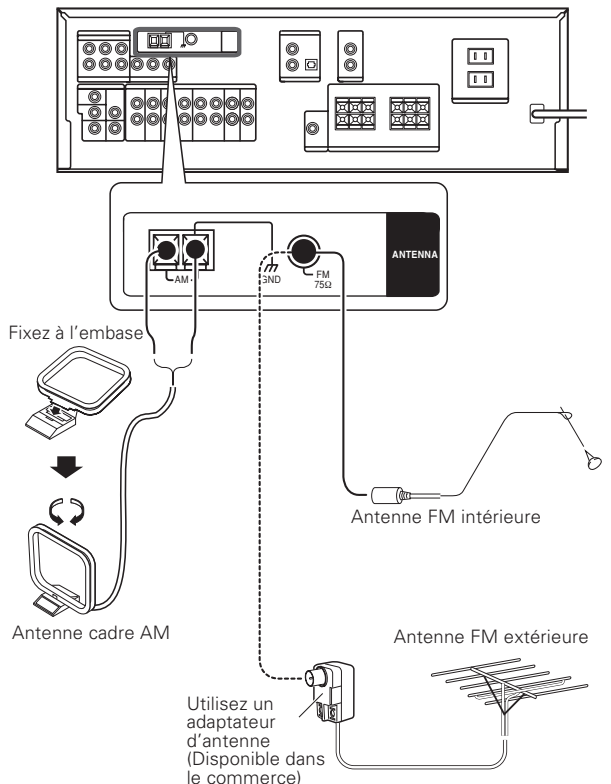

# Préparation des corrections d'ambiance

## Réglage des enceintes

Pour vous permettre d'exploiter au mieux les modes d'écoute de ce modèle, procédez au réglage des enceintes (enceintes d'extrêmes graves, avant, centrale, d'ambiance et d'ambiance arrière) selon les indications ci-dessous.

POWER ON/STANDBY  $\odot$  MULTI CONTROL

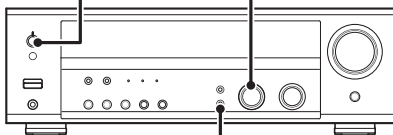

SETUP

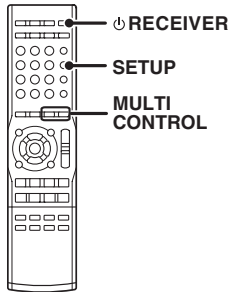

### 1 Mettez le modèle sous tension en appuyant sur la touche POWER ON/STANDBY $\odot$ ou RECEIVER.

Si vous souhaitez utiliser la télécommande, appuyez sur une des touches TUNER, MD/TAPE, VIDEO 1, VIDEO 2 ou AUX de la télécommande pour passer en mode contrôle du récepteur.

### 2 Appuyez sur la touche SETUP pour activer le mode SETUP et utilisez le bouton MULTI CONTROL ou les touches MULTI CONTROL $\Delta/\nabla$ pour obtenir les affichages suivants.

- 1 SP SETUP
- 2 TESTTONE
- 3 DISTANCE
- 4 LFE LVL
- 5 EXIT

Le déroulement du mode SETUP est le suivant;

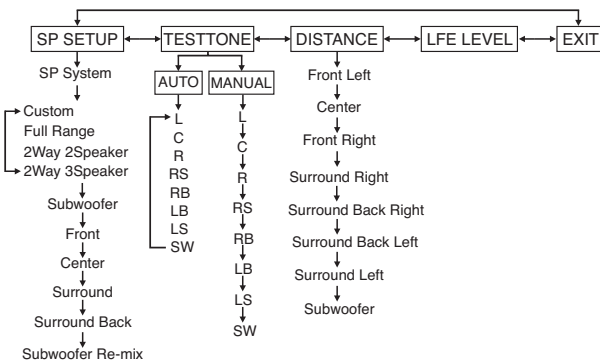

#### (VR-906 uniquement)

Si vous avez sélectionné "SPEAKER" comme réglage d'enceinte arrière, "RB"/"Surround Back Right" ("RB"/"Enceinte d'ambiance arrière droite") et "LB"/"Surround Back Left" ("LB"/"Enceinte d'ambiance arrière gauche") ne s'affichent pas, mais "BS" / "Surround Back" ("BS" / "Enceinte d'ambiance arrière") s'affiche.

### 3 Sélectionnez un système d'enceintes.

1 Sélectionner SP SETUP et appuyer à nouveau sur la touche SETUP de façon à ce que l'indication du système d'enceintes "SP SYSTEM" se déroule pendant l'affichage.

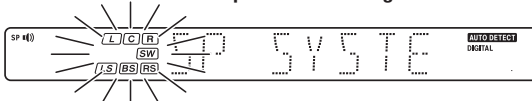

### 2 Utiliser le bouton MULTI CONTROL ou les touches MULTI CONTROL $\Delta/\nabla$ pour sélectionner le réglage du système d'enceintes.

- 1 CUSTOM : Pour enceintes génériques
- 2 FULL RANGE : Pour l'enceinte KENWOOD sélectionnée – par exemple, KS-2200HT, KS-4200EX.
- 3 2WAY 2SPKR : Pour l'enceinte KENWOOD sélectionnée – par exemple, KS-3200HT, KS-3200EX, KS-5200HT, KS-5200EX, KS-7200HT.
- 4 2WAY 3SPKR : Pour l'enceinte KENWOOD sélectionnée – par exemple, KS-8200HT, KS-8200EX.

- La sélection de FULL RANGE, 2WAY 2SPKR ou 2WAY 3SPKR doit uniquement être utilisée avec le réglage du système d'enceintes à 6 canaux.
- Lorsque le réglage FULL RANGE, 2WAY 2SPKR ou 2WAY 3SPKR est sélectionné, la procédure passe au point 4.

### 3 Pour la configuration des enceintes génériques, utiliser le bouton MULTI CONTROL ou les touches MULTI CONTROL $\Delta/\nabla$ pour sélectionner le réglage CUSTOM et appuyer à nouveau sur la touche SETUP.

- L'indication de réglage de d'extrêmes graves "SUBW ON" s'affiche.



### 4 Utilisez le bouton MULTI CONTROL ou les touches MULTI CONTROL $\Delta/\nabla$ pour sélectionner le réglage approprié de l'enceinte d'extrêmes graves.

- 1 SUBW ON : Le mode de réglage de l'enceinte d'extrêmes graves du modèle est activé.
- 2 SUBW OFF : Le mode de réglage de l'enceinte d'extrêmes graves du modèle est désactivé.

- Le réglage par défaut est "SUBW ON".
- Si vous choisissez "SUBW OFF", les enceintes avant sont automatiquement réglées sur "FRNT LRG" et vous pouvez passer à l'étape 7.
- Avant de procéder à l'étape 7, appuyez sur la touche SETUP pour valider le réglage.
- Si l'enceinte d'extrêmes graves est nécessaire, choisissez "FRNT NML".

### 5 Appuyez sur la touche SETUP pour valider le réglage.

- L'indication de réglage des enceintes avant "FRNT LRG" s'affiche.

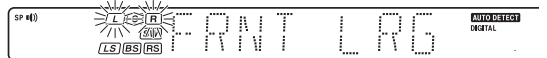

### 6 Utilisez le bouton MULTI CONTROL ou les touches MULTI CONTROL $\Delta/\nabla$ pour sélectionner le réglage d'enceintes avant approprié.

- 1 FRNT LRG (grande) : Vous avez raccordé des enceintes avant de dimensions moyennes ce modèle.
- 2 FRNT NML (normale) : Vous avez raccordé des enceintes avant de grandes dimensions ce modèle.

• Si vous sélectionnez "FRNT LRG", aucun son n'est émis par enceintes d'extrêmes graves, même si ce réglage est activé. Toutefois, si vous sélectionnez "SW RE-MIX ON" lorsque une enceinte d'extrêmes graves est sélectionnée, vous pourrez entendre des sons émis par les enceintes d'extrêmes graves. Lorsque l'appareil est en mode STEREO, le son sort directement du enceinte avant.

### 7 Appuyez sur la touche SETUP pour valider le réglage.

- L'indication de réglage de l'enceinte centrale "CNTR NML" s'affiche.

### 8 Utilisez le bouton MULTI CONTROL ou les touches MULTI CONTROL $\Delta/\nabla$ pour sélectionner le réglage d'enceinte centrale approprié.

Si vous avez sélectionné "LRG" comme réglage d'enceinte avant,

- 1 CNTR NML (normale) : Vous avez raccordé des enceintes d'ambiance de dimensions moyennes ce modèle.
- 2 CNTR LRG (grande) : Vous avez raccordé des enceintes d'ambiance de grandes dimensions ce modèle.
- 3 CNTR OFF : Le mode de réglage des enceintes d'ambiance ce modèle est désactivé.

Voir page suivante

Si vous avez sélectionné "NML" comme réglage d'enceinte avant,

- ① CNTR NML (normale) : Vous avez raccordé une enceinte centrale de dimensions moyennes ce modèle.
- ② CNTR OFF : Ce mode de réglage de l'enceinte centrale ce modèle est désactivé.

9 Appuyez sur la touche SETUP pour valider le réglage.  
 • L'indication de réglage des enceintes d'ambiance "SURR NML" s'affiche.

10 Utilisez le bouton MULTI CONTROL ou les touches MULTI CONTROL  $\Delta/\nabla$  pour sélectionner le réglage d'enceinte d'ambiance approprié.

Si vous avez sélectionné "LRG" comme réglage d'enceinte centrale,

- ① SURR NML (normale) : Vous avez raccordé des enceintes d'ambiance de dimensions moyennes ce modèle.
- ② SURR LRG (grande) : Vous avez raccordé des enceintes d'ambiance de grandes dimensions ce modèle.
- ③ SURR OFF : Le mode de réglage des enceintes d'ambiance ce modèle est désactivé.

Si vous avez sélectionné "LRG" comme réglage d'enceinte centrale,

- ① SURR NML (normale) : Vous avez raccordé des enceintes d'ambiance de dimensions moyennes ce modèle.
- ② SURR OFF : Le mode de réglage des enceintes d'ambiance ce modèle est désactivé.

• Lorsque la fonction "SURR OFF" est sélectionnée, la procédure passe directement à l'étape 13.

11 Appuyez sur la touche SETUP pour valider le réglage.  
 • L'indication de réglage des enceintes d'ambiance arrière "BS" s'affiche.

12 Utilisez le bouton MULTI CONTROL ou les touches MULTI CONTROL  $\Delta/\nabla$  pour sélectionner le réglage d'enceinte d'ambiance arrière approprié.

Si vous avez sélectionné "LRG" comme réglage d'enceinte d'ambiance,

- ① BS NML (normale) : Vous avez raccordé des enceintes d'ambiance arrière de dimensions moyennes au ce modèle.
- ② BS LRG (grande) : Vous avez raccordé des enceintes d'ambiance arrière de grandes dimensions au ce modèle.
- ③ BS OFF : Le mode de réglage des enceintes d'ambiance arrière ce modèle est désactive.



Si vous avez sélectionné "NML" comme réglage d'enceinte d'ambiance,

- ① BS NML (normale) : Vous avez raccordé des enceintes d'ambiance arrière de dimensions moyennes au ce modèle.
- ② BS OFF : Le mode de réglage des enceintes d'ambiance arrière ce modèle est désactivé.

(VR-906 uniquement)

Si vous avez sélectionné "NML" ou "LRG" comme réglage d'enceinte d'ambiance arrière,

- ① SPEAKER : Le signal d'ambiance arrière sera émis par la borne d'enceinte SURROUND BACK et la borne SURR BACK L/SURR BACK PRE OUT en monophonie.
- ② PRE OUT : Les signaux d'ambiance arrière seront émis par les bornes SURR BACK L/SURR BACK et SURR BACK R PRE OUT en stéréophonie.

13 Appuyez à nouveau sur la touche SETUP pour valider le réglage.  
 • L'indication de réglage du re-mix de l'enceinte d'extrêmes graves "SW RE-MIX" défile dans la fenêtre d'affichage.

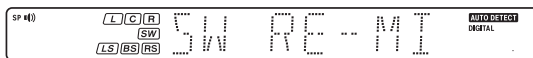

• Si l'enceinte d'extrêmes graves est éteinte, le réglage de re-mix d'extrêmes graves n'est pas disponible

14 Utilisez le bouton MULTI CONTROL ou les touches MULTI CONTROL  $\Delta/\nabla$  pour sélectionner le réglage du re-mix de l'enceinte d'extrêmes graves approprié.

- ① RMX ON : Le mode de réglage du re-mix de l'enceinte d'extrêmes graves pour le récepteur est activé.
- ② RMX OFF : Le mode de réglage du re-mix de l'enceinte d'extrêmes graves pour le récepteur est désactivé.

15 Appuyez sur la touche SETUP pour valider le réglage.

#### 4 Réglez le niveau de volume des enceintes.

A partir de votre position d'écoute habituelle, réglez le niveau d'écoute jusqu'à ce que toutes les enceintes soient au même niveau.

• A l'étape 2 et 5, les indications s'affichent uniquement pour les canaux des enceintes sélectionnés nécessitant un réglage.

1 Appuyez sur la touche SETUP afin de lancer TEST TONE.

• Ce modèle passe en mode de réglage du niveau de volume des enceintes.

AUTO/MANUAL TEST TONE est sélectionné à l'aide le bouton ou les touches MULTI CONTROL  $\Delta/\nabla$ .

- ① AUTO
- ② MANUAL

2 Appuyez à nouveau sur la touche SETUP pour sélectionner AUTO ou MANUAL.

Utilisez le bouton MULTI CONTROL ou les touches MULTI CONTROL  $\Delta/\nabla$  pour régler le niveau de volume de sortie de la tonalité d'essai à partir de la voie d'enceinte à régler.

Pour la sélection AUTO, la tonalité d'essai est émise par les enceintes pendant 2 secondes, chacune dans l'ordre suivant :

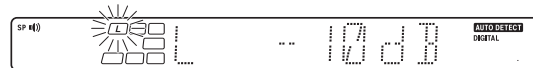
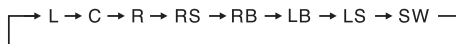

• Si vous modifiez le niveau d'écoute des enceintes pendant que vous écoutez la musique, les réglages traités sur cette page seront également modifiés.

• Si l'une des enceintes est paramétrée sur OFF pendant SP SETUP, le réglage du TEST TONE pour cette enceinte ne sera pas pris en compte.

(VR-906 uniquement)

• Si vous avez sélectionné "SPEAKER" comme réglage d'enceinte arrière, "BS" s'affiche au lieu de "RB" et de "LB".

3 Appuyez sur la touche SETUP.

• La tonalité d'essai est désactivée. Ce modèle passe en mode d'entrée de la distance des enceintes.

4 Pour sélectionner MANUAL, appuyez sur la touche SETUP à chaque fois pour sélectionner le canal d'enceinte.

#### 5 Entrez la distance des enceintes.

1 Sélectionnez DISTANCE dans les affichages de réglage et appuyez à nouveau sur la touche SETUP.

2 Mesurez la distance entre la position d'écoute et chaque enceinte.

Notez la distance de chaque enceinte.

- Distance avec l'enceinte avant gauche (L) : \_\_\_\_ pieds (mètres)
- Distance avec l'enceinte centrale (C) : \_\_\_\_ pieds (mètres)
- Distance avec l'enceinte avant droite (R) : \_\_\_\_ pieds (mètres)
- Distance avec l'enceinte d'ambiance droite (RS) : \_\_\_\_ pieds (mètres)
- Distance avec l'enceinte d'ambiance arrière droite (RB) : \_\_\_\_ pieds (mètres)
- Distance avec l'enceinte d'ambiance arrière (BS) : \_\_\_\_ pieds (mètres)
- Distance avec l'enceinte d'ambiance arrière gauche (LB) : \_\_\_\_ pieds (mètres)
- Distance avec l'enceinte d'ambiance gauche (LS) : \_\_\_\_ pieds (mètres)
- Distance avec l'enceinte d'extrêmes graves (SW) : \_\_\_\_ pieds (mètres)

(VR-906 uniquement)

• Si vous avez sélectionné "SPEAKER" comme réglage d'enceinte arrière, "BS" s'affiche au lieu de "RB" et de "LB".



- 3 Utilisez le bouton MULTI CONTROL ou les touches MULTI CONTROL  $\Delta/\nabla$  pour sélectionner la distance des enceintes avant.



Indication en pieds      Indication en mètres

- La plage de réglage admissible est de 1 à 30 pieds (0,3 à 9,0 m), par paliers de 1 pied (0,3 m).

- 4 Appuyez sur la touche SETUP pour valider le réglage.  
5 Répétez les opérations 3 et 4 pour entrer la distance des autres enceintes.

6 Ajustez le niveau LFE (effets dus aux fréquences très basses).

- 1 Sélectionnez le niveau LFE dans les affichages de réglage, et appuyez à nouveau sur la touche SETUP.

- 2 Utilisez le bouton MULTI CONTROL ou les touches MULTI CONTROL  $\Delta/\nabla$  pour ajuster le niveau LFE.

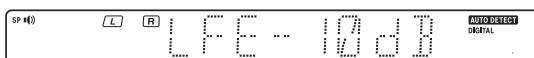

- Le niveau LFE s'ajuste de 0dB à -10dB par intervalles régressifs de 1dB.

- 3 Appuyez sur la touche SETUP pour valider le réglage.  
4 La configuration est terminée lorsque l'indication EXIT apparaît.

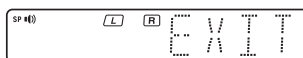

- Les enceintes sélectionnées doivent apparaître sur l'afficheur. Vérifiez que toutes les enceintes ont été correctement sélectionnées.

- 5 Appuyez sur la touche SETUP pour sortir du mode SETUP.

Réglage du niveau d'entrée (sources analogiques uniquement)

Si le niveau d'entrée d'un signal source analogique est trop élevé, l'indicateur CLIP clignote pour indiquer le signal source. Réglez le niveau d'entrée.



- 1 Utilisez le bouton INPUT SELECTOR pour sélectionner la source dont vous souhaitez régler le niveau d'entrée.

- Vous pouvez mémoriser un niveau d'entrée séparé pour chaque source d'entrée.

- 2 Appuyez plusieurs fois sur la touche SOUND jusqu'à ce que l'indication "INPUT" s'affiche.

- 3 Utilisez le bouton MULTI CONTROL ou les touches MULTI CONTROL  $\Delta/\nabla$  pour régler le niveau d'entrée.



- Vous pouvez régler le niveau d'entrée sur trois valeurs au choix: 0dB, -3dB et -6dB. (Le réglage usine est 0dB.)

- 4 Appuyez à nouveau sur la touche SOUND pour revenir à l'indication d'entrée.

Préparation de la lecture

Certaines opérations préliminaires sont nécessaires pour pouvoir effectuer une lecture.

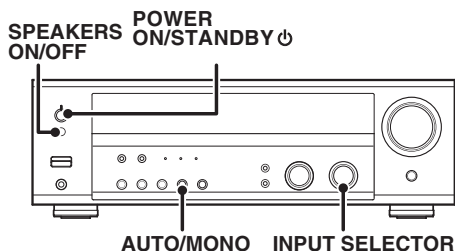

Mise sous tension du modèle

- 1 Mettez les appareils concernés sous tension.  
2 Mettez le modèle sous tension en appuyant sur la touche POWER ON/STANDBY.

Sélection du mode d'entrée

Si vous avez sélectionné l'appareil raccordé aux prises CD/DVD, VIDEO2 ou DVD vérifiez que le mode d'entrée est réglé correctement pour le type de signal audio à utiliser.

Sélection du MD/TAPE

Sélectionnez le nom de la source correspondant à l'appareil raccordé aux prises MD/TAPE. Le réglage usine est "TAPE". Pour changer le nom de la source en "MD", procédez comme suit:

- 1 Utilisez le bouton INPUT SELECTOR pour sélectionner "TAPE".  
2 Maintenez la touche AUTO/MONO enfoncée pendant plus de 2 secondes.
- L'indication de source devient "MD".
  - Pour revenir à l'indication d'origine, répétez l'opération 2.

Sélectionnez le système d'enceintes

L'indicateur d'enceintes s'allume.



Appuyez sur la touche SPEAKERS ON/OFF pour mettre les enceintes activé et désactivé.

## Ecoute d'une source

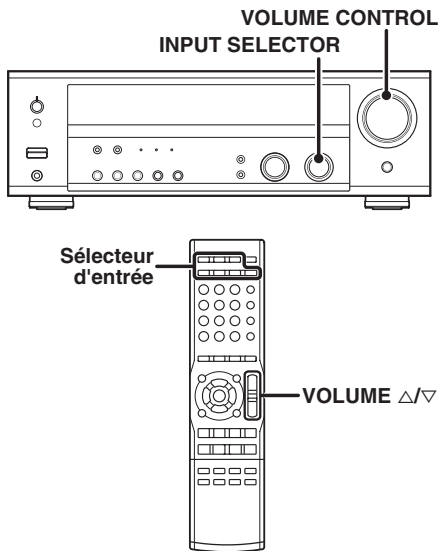

- Utilisez le bouton **INPUT SELECTOR** ou les touches **sélecteur d'entrée** pour sélectionner la source que vous souhaitez écouter.

Les sources d'entrée changent dans l'ordre suivant:

- ① "TUNER"
- ② "CD/DVD"
- ③ "TAPE" ou "MD"
- ④ "VIDEO1"
- ⑤ "VIDEO2"
- ⑥ "DVD"
- ⑦ "AUX"

- Commandez la lecture sur l'appareil source sélectionné.

- Pour régler le **VOLUME**, utilisez le bouton **VOLUME CONTROL** ou les touches **VOLUME Δ/∇**.

## Réglage du son

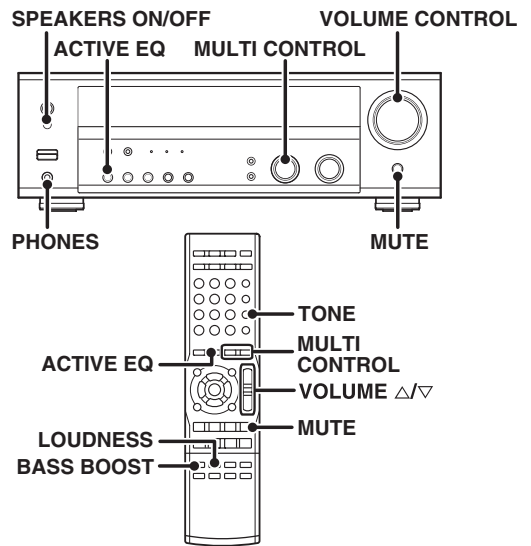

### Réglage de la tonalité (par télécommande uniquement)

Vous pouvez régler la qualité du son lorsque le récepteur se trouve en mode PCM stéréo et en mode stéréo analogique.

- Appuyez sur la touche **TONE** pour sélectionner le mode **Tone**.
- Utilisez le bouton **MULTI CONTROL** ou les touches **MULTI CONTROL Δ/∇** pour sélectionner **TONE ON/OFF**.

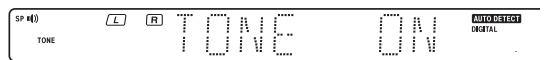

- Appuyez sur la touche **TONE** pour obtenir les offchages suivants **TONE ON**.

**BASS** : Sélectionnez ce mode pour régler la plage des basses fréquences.

**TREB** : Sélectionnez ce mode pour régler la plage des hautes fréquences.

- Utilisez le bouton **MULTI CONTROL** ou les touches **MULTI CONTROL Δ/∇** pour régler la qualité du son.

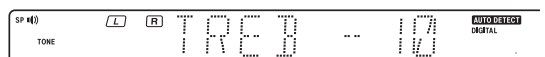

- La plage de réglage du niveau des graves et des aigus s'étend de -10 à +10 par paliers de 2.

### Accentuation des basses fréquences par pression unique sur la touche (Bass Boost) (par télécommande uniquement)

Vous pouvez régler la qualité du son lorsque ce modèle se trouve en mode PCM stéréo et en mode stéréo analogique.

Appuyez sur la touche **BASS BOOST**.

- Appuyez une fois sur la touche pour sélectionner l'accentuation maximale des basses fréquences (+10).
- TONE sera automatiquement activé.
- Cette touche ne fonctionne pas si ce modèle est en mode de réglage de la qualité sonore ou des effets d'ambiance.

— [22] — [27]

### Retour au réglage précédent

Appuyez de nouveau sur la touche **BASS BOOST**.

**Réglage de l'intensité du son (par télécommande uniquement)**

Vous pouvez régler la fonction d'intensité qui contrôle les réglages de volume bas pour conserver la richesse de la musique. Le réglage peut être effectué lorsque ce modèle est en mode PCM stéréo et en mode stéréo analogique.

Appuyez sur la touche **LOUDNESS** pour activer le réglage **LOUDNESS**.

**Pour annuler**

Appuyez de nouveau sur la touche **LOUDNESS** afin que l'indicateur "**LOUDNESS**" s'éteigne.

**Atténuation des sons**

La touche **MUTE** permet d'atténuer les sons émis par les enceintes.

Appuyez sur la touche **MUTE**.

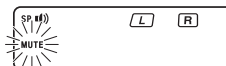
**Pour annuler**

Appuyez de nouveau sur la touche **MUTE** afin que l'indicateur "**MUTE**" s'éteigne.

- Vous pouvez également désactiver l'atténuation des sons **MUTE ON** en réglant le bouton de contrôle de volume.

**Mode ACTIVE EQ**

Vous pouvez jouir d'un effet sonore plus intense lorsque la fonction **ACTIVE EQ** est activée lors de la lecture en Dolby Digital et DTS et lorsque vous êtes en mode PCM et en mode stéréo analogique.

Appuyez sur la touche **ACTIVE EQ** pour les affichages suivants;

- ACTIVE EQ MUSIC** : Opérationnel lorsque vous écoutez de la musique.  
(L'indicateur LED **ACTIVE EQ** s'allume.)
  - ACTIVE EQ CINEMA** : Opérationnel lorsque vous regardez un film.  
(L'indicateur LED **ACTIVE EQ** s'allume.)
  - ACTIVE EQ TV** : Opérationnel lorsque vous regardez la télévision.  
(L'indicateur LED **ACTIVE EQ** s'allume.)
  - ACTIVE EQ OFF** : La fonction **ACTIVE EQ** est désactivée.  
(L'indicateur LED **ACTIVE EQ** s'éteint.)
- La fonction **ACTIVE EQ** ne sera pas disponible lorsque **REC MODE**, **AUTO TUNING** ou **PRESET MEMORY** est activé et durant la lecture **LPCM 96kHz LPCM**.

**Ecoute avec un casque**

- Appuyez sur la touche **SPEAKERS ON/OFF** afin que l'indicateur d'enceintes s'éteigne.

Assurez-vous que les indicateurs d'enceintes sont éteints.



- Si vous éteignez toutes les enceintes en mode d'ambiance, ce mode s'annule également, ce qui activera la lecture stéréophonique.

- Branchez un casque à la prise **PHONES**.



- Utilisez le bouton **VOLUME CONTROL** ou touches **VOLUME**  $\Delta/\nabla$  pour régler le **VOLUME**.

# Enregistrement

## Enregistrement d'un signal audio (sources analogiques)

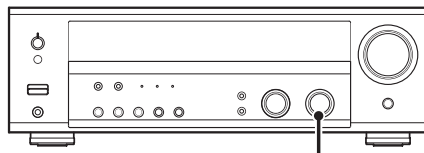

INPUT SELECTOR

**Enregistrement d'une source musicale**

- Utilisez le bouton **INPUT SELECTOR** pour sélectionner la source (autre que "**MD/TAPE**") que vous souhaitez enregistrer.
- Réglez l'enregistreur **MD** ou **TAPE** pour procéder à l'enregistrement.
- Commandez la lecture, puis l'enregistrement.

## Enregistrement d'un signal vidéo

- Utilisez le bouton **INPUT SELECTOR** pour sélectionner la source vidéo (autre que "**VIDEO1**") que vous souhaitez enregistrer.
- Réglez la platine vidéo raccordée à **VIDEO 1** en vue de l'enregistrement.
  - Choisissez en **REC MODE** pour enregistrer une source numérique.
- Commandez la lecture, puis l'enregistrement.
  - Avec certains enregistrements vidéo, l'enregistrement peut ne pas s'effectuer correctement en raison du système de protection contre les copies. - 29

## Enregistrement d'un signal audio (sources numériques)

Passez en **mode REC** pour enregistrer un signal d'entrée numérique. En principe, utilisez le **mode A-REC (Auto-Record)** pour enregistrer un signal d'entrée audio. Si le mode numérique change pendant l'enregistrement en **mode A-REC**, le signal audio peut être interrompu momentanément.

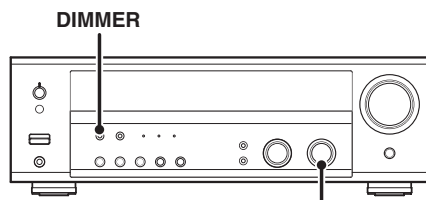
**Enregistrement de musique en mode A-REC ou M-REC**

INPUT SELECTOR

- Utilisez le bouton **INPUT SELECTOR** pour sélectionner la source [**CD/DVD**, **DVD** ou **VIDEO2**] que vous souhaitez enregistrer.
- Réglez l'enregistreur **MD** ou **TAPE** pour procéder à l'enregistrement.

Voir page suivante

➊ Maintenez la touche DIMMER enfoncée pendant plus de 2 secondes pour sélectionner le mode A-REC ou M-REC lors de l'entrée digitale.

- ➋ **Mode Rec désactivé** : Le mode d'enregistrement numérique est désactivé.
- ➌ **Mode A-REC** : Les signaux d'entrée numériques (DTS, Dolby Digital, ou PCM) sont automatiquement identifiés et convertis en signaux stéréophoniques prêts pour l'enregistrement.
- ➍ **Mode M-REC** : Le type du signal d'entrée au moment où ce mode est sélectionné est conservé pendant toute la durée d'activation de ce mode.

- Quand vous sélectionnez le **mode M-REC**, le signal d'entrée numérique est converti en signaux stéréophoniques (mélange à la baisse). Cependant, si le signal numérique change de type, aucun signal n'est émis.
- Quand vous sélectionnez le **mode A-REC**, le signal d'entrée numérique est converti en signaux stéréophoniques même si le signal numérique est modifié.

Pour le mode A-REC:

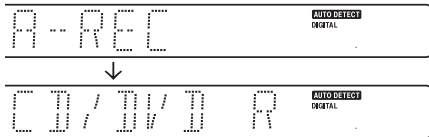

Pour le mode M-REC:

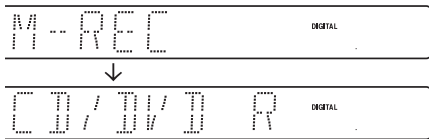

➋ Commandez la lecture, puis l'enregistrement.

- Si la reproduction du signal audio s'interrompt en raison du changement des signaux d'entrée, etc., appuyez sur la touche DIMMER.

Ce modèle peut mémoriser jusqu'à 40 stations et les rappeler en appuyant simplement sur une touche.

Réglage des stations radiophoniques

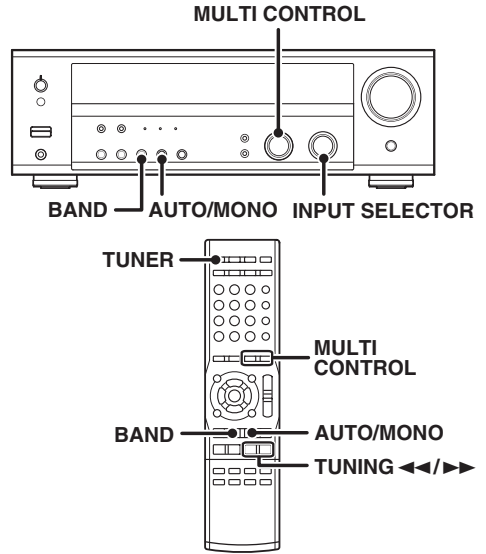

➊ Utilisez le bouton INPUT SELECTOR ou la touche TUNER pour sélectionner le syntoniseur.

➋ Utilisez la touche BAND pour sélectionner la gamme de fréquence.

Chaque appui sur la touche permet de passer d'une gamme de fréquence à l'autre, comme suit:



➌ Utilisez la touche AUTO/MONO pour sélectionner la méthode d'accord.

Chaque appui sur la touche permet de passer d'une méthode d'accord à l'autre, comme suit :

- ➍ **AUTO est allumé** (accord automatique)
- ➎ **AUTO n'est pas allumé** (accord manuel)

L'indicateur "AUTO" s'allume dans la fenêtre d'affichage.

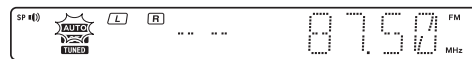

- En temps normal, choisir "AUTO" (accord automatique). Utilisez le mode manuel lorsque le signal radio est faible et la réception médiocre. (En mode d'accord manuel, les émissions stéréo sont reçues en monaural.)

➍ Utilisez le bouton MULTI CONTROL ou les touches MULTI CONTROL Δ/∇ ou les touches TUNING ◀/▶ pour sélectionner la station.

"ST." s'allume à la réception d'une émission stéréo. Affichage de la fréquence

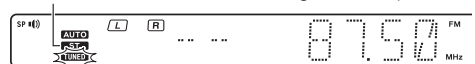

"TUNED" s'allume à la réception d'une station.

**Accord automatique** : L'accord se fait automatiquement sur la station suivante.

**Accord manuel** : Tournez le bouton (ou appuyez sur la touche) pour sélectionner la station.

## Mise en mémoire manuelle des fréquences de stations de radio

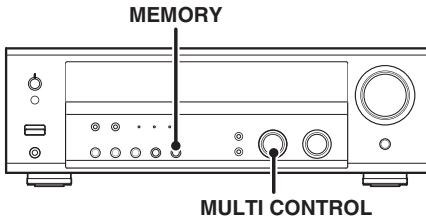

**1** Accordez le récepteur sur la fréquence de la station que vous souhaitez enregistrer.

**2** Appuyez sur la touche **MEMORY** à la réception de la station.

Clignote pendant 20 secondes

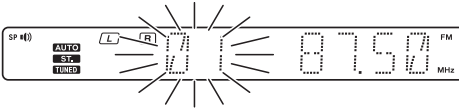

L'opération **2** doit être exécutée dans les 20 secondes. (Si plus de 20 secondes se sont écoulées, appuyez à nouveau sur la touche **MEMORY**.)

**3** Utilisez le bouton **MULTI CONTROL** ou les touches **MULTI CONTROL**  $\Delta/\nabla$  pour sélectionner l'une des stations preselectionnées (1 – 40).

**4** Appuyez à nouveau sur la touche **MEMORY** pour valider le réglage.

- Répétez les opérations **1**, **2**, **3**, et **4** pour chaque station à mémoriser.
- Si vous mémorisez une station sous un numéro déjà choisi, la nouvelle station remplace l'ancienne.

## Réception d'une station mémorisée

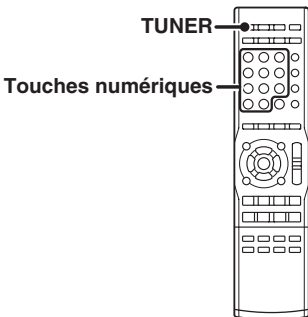

**1** Appuyez sur la touche **TUNER** pour sélectionner le syntoniseur comme source.

**2** Tapez le numéro de pré-réglage de la station que vous souhaitez recevoir (il ne peut pas être supérieur à "40").

Appuyez sur les touches numériques dans l'ordre suivant:

Pour "15", appuyez sur .....  $\boxed{+10}$ ,  $\boxed{5}$

Pour "20", appuyez sur .....  $\boxed{+10}$ ,  $\boxed{+10}$ ,  $\boxed{0}$

- En cas d'erreur sur un nombre à deux chiffres, appuyez plusieurs fois sur la toue **+10** pour revenir à l'affichage d'origine et recommencez.



## Réception successive des stations mémorisées (P.CALL)

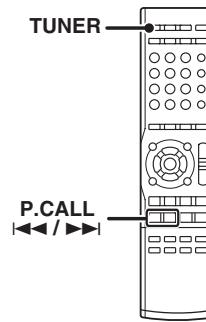

**1** Appuyez sur la touche **TUNER** pour sélectionner le syntoniseur comme source.

**2** Utilisez les touches **P.CALL**  $\leftarrow$  ou  $\rightarrow$  pour sélectionner la station, souhaitée.

- A chaque appuie sur la touche, l'appareil s'accorde sur la station pré-réglée suivante.

Appuyez sur la touche **P.CALL**  $\rightarrow$  effectue ce qui suit :

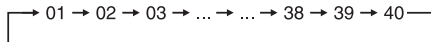

Appuyez sur la touche **P.CALL**  $\leftarrow$  effectue ce qui suit :

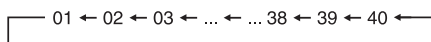

Si vous maintenez la touche "P.CALL"  $\rightarrow$  ou  $\leftarrow$  enfoncée, vous passez d'une station mémorisée à l'autre et vous pouvez entendre l'émission par chaque station pendant 0,5 secondes.

# Effets d'ambiance

Le ce modele est équipé de modes d'écoute qui vous permettent de profiter d'un son d'ambiance amélioré avec diverses sources vidéo.

Pour obtenir des modes d'ambiance ayant un effet optimal, réglez préalablement les enceintes en conséquence.



## Modes d'ambiance

Les emplacements des enceintes qui figurent ci-après sont conçus pour un système d'ambiance de canal 5,1;

- Dolby Digital
- Dolby Pro Logic II
- DTS
- DSP

Les emplacements des enceintes qui figurent ci-après sont conçus pour un système d'ambiance de canal 6,1;

- Dolby Digital EX
- DTS-ES
- NEO:6

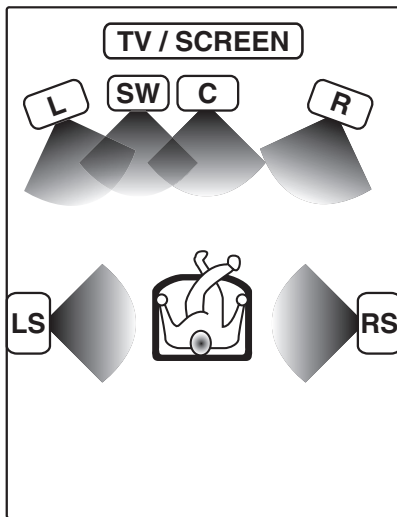

Pas d'enceinte d'ambiance arrière

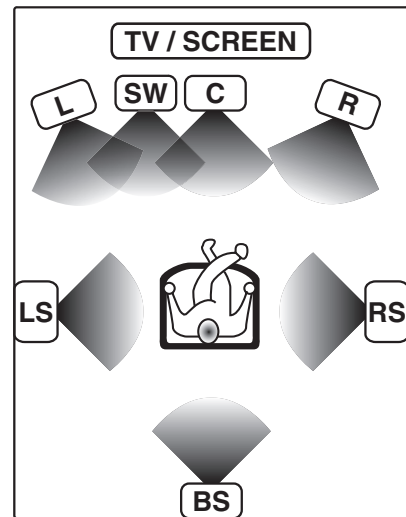

Enceinte d'ambiance arrière

Les emplacements des enceintes qui figurent ci-après sont conçus pour un système d'ambiance de canal 7,1;

- Dolby Pro Logic IIx

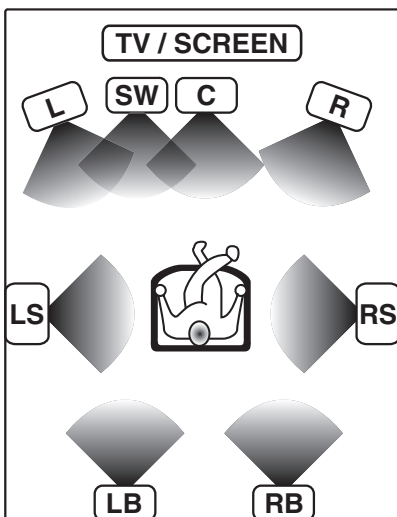

Enceinte d'ambiance arrière gauche e droite

- L** Enceinte avant gauche
- SW** D'extrêmes graves
- C** Enceinte centrale
- R** Enceinte avant droite
- LS** Enceinte d'ambiance gauche
- RS** Enceinte d'ambiance droite
- BS** Enceinte d'ambiance arrière
- LB** Enceinte d'ambiance arrière gauche
- RB** Enceinte d'ambiance arrière droite

Fabriqué sous licence de Dolby Laboratories. "Dolby", "Pro Logic", "Surround EX" et le symbole double-D sont des marques commerciales de Dolby Laboratories.

"DTS", "DTS-ES Extended Surround" et "Neo:6" sont des marques de Digital Theater Systems, Inc.



Remarque

**LFE** = Low Frequency Effects (effets dus aux fréquences très basses). Cette voie émet des sonorités non directives qui permettent de renforcer la dynamique du registre grave.

### Dolby Digital

Le format d'ambiance Dolby Digital met en œuvre "5.1" voies pour transmettre le son ambiophonique numérique provenant de sources Dolby Digital telles que (les Laserdisc ou DVD portant la marque ). Dolby Digital fournit un son de meilleure qualité, une précision spatiale et une plage dynamique améliorées par rapport au Dolby Surround.

Bien qu'un ensemble complet d'enceintes (avant gauche et droite, centrale, d'ambiance gauche et droite et d'extrêmes graves) soit nécessaire pour bénéficier du véritable son ambiophonique Dolby Digital "5.1" voies, ce récepteur permet de restituer une source d'ambiance Dolby Digital (et Dolby Surround) même si vous n'avez raccordé que des enceintes avant.

### Dolby Digital EX

Dolby Digital EX est une extension de la technologie de Dolby Digital. Dolby Digital EX crée des canaux de sortie de la largeur de six bandes entières à partir des sources de canaux 6,1. Cela s'effectue à l'aide d'un décodeur de matrice qui dérive trois canaux d'ambiance des deux qui sont présents dans l'enregistrement original.

Ce résultat est obtenu en utilisant trois signaux d'ambiance différents, l'enceinte d'ambiance gauche, l'enceinte d'ambiance droite, et l'enceinte d'ambiance arrière, chacune d'entre elles ayant son propre réseau d'enceintes. Pensez que vous pouvez y ajouter un canal central pour les enceintes arrières, ce qui donne une effet sonore plus diffus et plus naturel, même si vous souhaitez pouvoir plonger l'audience dans l'ambiance sonore de toutes parts en positionnant les effets sonores exactement à l'endroit où vous pourriez les entendre dans la réalité.

Pour de meilleurs résultats, Dolby Digital EX doit être utilisé avec des bandes sonores de film enregistrées avec Dolby Digital Surround EX qui comportent un indicateur numérique qui activera automatiquement cette fonctionnalité. Cependant, en ce qui concerne les titres datant d'avant 2001, cette fonctionnalité doit être activée manuellement.

Bien qu'un ensemble complet d'enceintes (avant, gauche, droite et centre, enceinte d'ambiance gauche et droite, enceinte d'ambiance arrière et extrêmes graves) soit requis pour obtenir un véritable son Dolby Digital Surround EX 6,1 canal, ce modèle vous permet d'apprécier les sources des programmes Dolby Digital (et Dolby Surround), même si vous ne branchez que les enceintes avant.

Bien que seules les pistes sonores Dolby Digital comportent une voie indépendante pour les basses fréquences, l'utilisation d'une enceinte d'extrêmes graves améliore la qualité du registre grave dans les autres modes d'ambiance.

Dolby Digital possède une voie ".1" ou **LFE**.

L'indication "**LFE**" apparaît sur l'afficheur quand un signal entre sur cette voie. - [22]

### Dolby PRO LOGIC Ix et Dolby PRO LOGIC II

Dolby Pro Logic II a été spécifiquement conçu pour fournir une nouvelle sensation d'espace, de déplacement d'articulation des sons à partir de sources codées Dolby Surround (comme les enregistrements vidéo et Laserdisc portant la marque ). Ceci est rendu possible grâce à une conception logique et intelligente intégrée de retour du son, à un décodage d'ambiance de la matrice et à un décodage des sorties stéréo, d'ambiance sur toute la largeur de la bande.

DOLBY PRO LOGIC Ix améliore encore davantage les fonctions de DOLBY PRO LOGIC II. Il offre 6,1 et 7,1 canaux ambiophoniques pour un son en stéréo ou des signaux 5,1 canaux. Ce système produit un effet ambiophonique impressionnant, qui rappelle un volume sonore naturel. Le format 7,1 canaux ambiophoniques est particulièrement apte à reproduire un son authentique provenant de l'arrière à partir des enceintes d'ambiance arrière.

Les modes PRO LOGIC Ix programmés dans ce ce modèle sont "MOVIE", "MUSIC" et "GAME". Les modes PRO LOGIC II programmés dans ce ce modèle sont "MOVIE", "MUSIC", "GAME" et "PRO LOGIC". Le mode "MOVIE" dispose de fonctions mémorisées pour reproduire une lecture de son d'ambiance calibrée de haut niveau, tandis que le mode "MUSIC" dispose de fonctions modifiables par l'utilisateur lui proposant trois commandes optionnelles, telles que les modes "Dimension", "Center Width" et "Panorama" pour permettre l'optimisation des champs acoustiques souhaitée. Le mode "MOVIE" du système PRO LOGIC II dispose de fonctions mémorisées pour reproduire une lecture de son d'ambiance calibrée et de haut niveau, tandis que le mode "MUSIC" dispose de fonctions modifiables par l'utilisateur lui proposant trois commandes optionnelles telles que les modes "Dimension", "Center Width" et "Panorama" pour permettre l'optimisation des champs acoustiques souhaitée. La commande "Dimension" permet à l'utilisateur de régler graduellement le champ acoustique vers l'avant ou vers l'arrière; la commande "Center Width" permet d'effectuer divers réglages de la balance des enceintes gauche/centrale/droite; le "Panorama" optimise l'image stéréo avant pour inclure les enceintes d'ambiance et obtenir un effet "panoramique" avec une représentation sur le mur.

Le mode "GAME" propose un son d'ambiance excitant quand vous jouez un jeu ou regardez la télévision. Avec le mode "GAME" de PRO LOGIC Ix en particulier, le son sort non seulement de l'avant et du centre, mais aussi d'un canal ambiophonique ajouté à l'enceinte d'extrêmes graves. Ce mode offre des effets de son d'ambiance encore plus dynamiques.

### DTS-ES

DTS-ES (Digital Theater System-Extended Surround) offre un système de 6,1 canaux ambiophoniques avec un canal supplémentaire d'ambiance arrière, version évoluée du système conventionnel de 5,1 canaux ambiophoniques. Le format DTS-ES enregistré sur DVD, CD ou LD, se compose de deux modes. Le DTS-ES Discrete 6,1 produit un son arrière discret qui est complètement indépendant et le DTS-ES Matrix 6,1 produit l'ambiance arrière qui est synthétisée au sein des canaux ambiophoniques droits et gauches en utilisant la technologie de la matrice. DTS-ES est entièrement compatible avec le système conventionnel de 5,1 canaux ambiophoniques. Le format des 6,1 canaux ambiophoniques avec un canal supplémentaire d'ambiance arrière offre une présence authentique et des effets d'ambiance en augmentant l'impact de l'image sonore provenant de l'arrière. Les programmes enregistrés avec la technologie DTS-ES se composent de témoins d'information qui pourront contrôler le mode discret et le mode matrice. L'appareil peut donc automatiquement sélectionner le mode le plus adapté.

### Neo:6

Neo:6 est une technologie nouvelle mise au point par DTS. Il peut produire un son ambiophonique 6 canaux de haut niveau avec une fidélité étonnante à partir du contenu de 2 canaux. Neo:6 offre 2 modes : le mode "CINÉMA", pour la lecture de son de films, et le mode "MUSIC", pour la lecture de son musical.

DTS possède une voie ".1" ou **LFE**.

L'indication "**LFE**" apparaît sur l'afficheur quand un signal entre sur cette voie. - [22]

### Mode DTS

Le format audio multivoie DTS est disponible avec les enregistrements CD, LD et DVD. DTS est un format strictement numérique qui ne peut pas être décodé par les circuits internes de la plupart des lecteurs de CD, LD ou DVD. Pour cette raison, si vous tentez d'écouter un enregistrement codé DTS grâce à la sortie analogique de votre nouveau lecteur de CD, LD ou DVD, vous noterez, dans la plupart des cas, que cette sortie n'émet que du bruit numérique. Ce bruit peut être de forte amplitude si la sortie analogique est directement reliée à un système d'amplification puissant. Des précautions doivent être prises pour éviter cette situation. Pour profiter pleinement de l'ambiance DTS Digital Surround, un décodeur externe DTS Digital Surround à "5.1" voies ou un amplificateur avec décodeur DTS Digital Surround intégré doit être relié à la sortie numérique (S/P DIF, AES/EBU ou Toslink) du lecteur de CD, LD ou DVD. Le décodeur DTS est intégré à tous les modèles.

DTS possède une voie ".1" ou **LFE**.

L'indication "**LFE**" apparaît sur l'afficheur quand un signal entre sur cette voie.. - [22]

### Mode DSP

Le mode DSP reproduit l'ambiance d'un concert pour la quasi-totalité des types de programmes. Ces modes sont particulièrement efficaces lorsqu'ils sont utilisés avec des programmes stéréo, comme les CD, la télévision et la radio FM. Vous pourrez essayer le mode ARENA, JAZZ CLUB, THEATER, STADIUM, ou DISCO la prochaine fois que vous regarderez un concert ou un événement sportif.

### Qu'est-ce que le DSP?



DSP signifie Digital Signal Processor (processeur de signaux numériques).

La manière dont un son est entendu en réalité dépend de différents facteurs. L'un des facteurs les plus importants est la réverbération (l'affaiblissement du son se réfléchissant en plusieurs endroits).

Les modes DSP reproduisent cette ambiance en utilisant le DSP pour créer la réverbération, sans altérer la qualité du signal d'origine.

## Lecture d'ambiance

Les modèles compatibles DTS peuvent lire un CD, un DVD ou un LD portant la marque DTS.

Le DOLBY DIGITAL peut être utilisé lors de la lecture d'un DVD ou d'un LD portant la marque  et pour l'écoute d'émissions numériques au format DOLBY DIGITAL (etc.). DOLBY PRO LOGIC peuvent être utilisés lors de la lecture d'enregistrements vidéo et lors de la lecture d'un DVD ou d'un LD portant la marque .

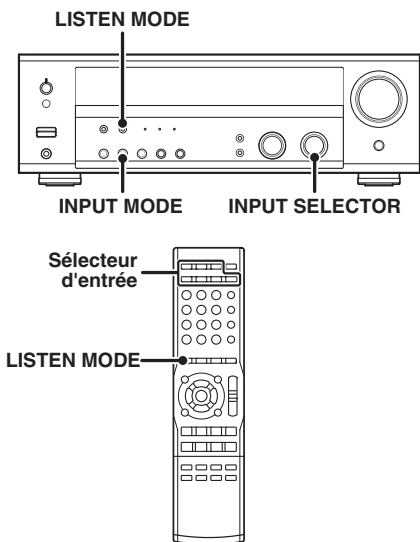

### Préparations

- Allumez les appareils concernés.
- Suivez la procédure décrite à la section "Préparation des corrections d'ambiance" (Réglage des enceintes). - [15]
- Utilisez le bouton **INPUT SELECTOR** ou les touches **Sélectionneur d'entrée** pour sélectionner l'élément que vous souhaitez lire avec le son ambiophonique.
- Utilisez la touche **INPUT MODE** pour sélectionner le mode d'entrée (analogique ou numérique) en fonction de la nature du signal fourni par la source. - [7]
- Du bruit sera émis si vous écoutez une source DTS en sélectionnant l'entrée analogique.

#### 1 Commandez la lecture de l'enregistrement vidéo.

#### 2 Appuyez sur la touche LISTEN MODE pour sélectionner le mode d'écoute.

Les réglages du mode d'écoute sont enregistrés séparément pour chaque entrée. Si le mode d'entrée est réglé sur pleine automatique ("AUTO DETECT" s'allume), le ce mode sélectionne le mode d'écoute optimal en fonction du type de signal d'entrée et des réglages d'enceintes.

**A chaque fois que vous appuyez sur la touche LISTEN MODE, le réglage défile comme indiqué.**

**Les réglages du mode d'écoute sont différents selon le type de signal d'entrée.**

#### Disque à conformité Dolby Digital Surround EX :

Le disque à conformité Dolby Digital Surround EX contient des signaux d'identification. Quand vous choisissez **FULL AUTO** pendant les (- [8]), l'amplificateur détecte les signaux d'identification et remplace automatiquement le mode Listen par le mode **DOLBY DIGITAL EX** (Dolby Digital Surround EX).

Néanmoins, on trouve parfois des disques qui sont conformes à Dolby Digital Surround EX, mais qui ne contiennent aucuns signaux d'identification. Si vous trouvez un avis tel que "Surround EX" sur l'étiquette du disque ou son emballage, vous pouvez sélectionner **DOLBY DIGITAL EX**, et bénéficier d'un son Dolby Digital Surround EX.

#### Lorsque le signal "DOLBY DIGITAL" ou "DOLBY DIGITAL EX" est entré :

(L'indicateur DOLBY DIGITAL ou PRO LOGIC s'allume.)

- 1 **DOLBY DIGITAL** : Ambiance DOLBY DIGITAL. (L'indicateur DOLBY DIGITAL s'allume.)
- 2 **DOLBY DIGITAL EX** : Ambiance DOLBY DIGITAL EX. (L'indicateur LED DOLBY DIGITAL EX s'allume.)
- 3 **PL IIx MOVIE** : Mode MOVIE ambiance PRO LOGIC IIx. (L'indicateur PRO LOGIC s'allume.)
- 4 **PL IIx MUSIC** : Mode MUSIC ambiance PRO LOGIC IIx. (L'indicateur PRO LOGIC s'allume.)
- 5 **PL IIx GAME** : Mode GAME ambiance PRO LOGIC IIx. (L'indicateur PRO LOGIC s'allume.)
- 6 **PL II MOVIE** : Mode MOVIE ambiance PRO LOGIC II. (L'indicateur PRO LOGIC s'allume.)
- 7 **PL II MUSIC** : Mode MUSIC ambiance PRO LOGIC II. (L'indicateur PRO LOGIC s'allume.)
- 8 **PL II GAME** : Mode GAME ambiance PRO LOGIC II. (L'indicateur PRO LOGIC s'allume.)
- 9 **PRO LOGIC** : Mode PRO LOGIC ambiance PRO LOGIC II. (L'indicateur PRO LOGIC s'allume.)
- 10 **STEREO** : Lecture normale en stéréo.

#### Lorsque vous sélectionnez DOLBY DIGITAL

L'indication "DOLBY DIGITAL" défile de droite à gauche.

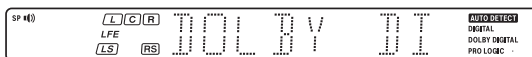

#### Quand le signal DTS ou DTS-ES (matrice, discret ou train binaire) est entré :

(L'indicateur LED DTS s'allume.)

- 1 **DTS-ES MATRIX 6,1** : Format ambiophonique DTS - ES MATRIX à 6,1 canaux. (L'indicateur DTS-ES et l'indicateur MATRIX 6,1 s'allument.)
- 2 **DTS-ES DISCRETE 6.1** : Format ambiophonique DTS - ES DISCRETE à 6,1 canaux. (L'indicateur DTS-ES et l'indicateur DISCRETE 6,1 s'allument.)
- 3 **DTS** : Format ambiophonique DTS à 5,1 canaux (L'indicateur DTS s'allume.)
- 4 **DTS + NEO:6 CINEMA** : Mode ambiophonique CINEMA DTS + NEO:6. (L'indicateur DTS et l'indicateur NEO:6 s'allument.)
- 5 **STEREO** : Lecture normale en stéréo

#### Lorsque le signal analogique ou numérique (sauf pour le signal DOLBY DIGITAL ou DTS) est entré:

- 1 **PL IIx MOVIE** : Mode MOVIE ambiance PRO LOGIC IIx. (L'indicateur PRO LOGIC s'allume.)
- 2 **PL IIx MUSIC** : Mode MUSIC ambiance PRO LOGIC IIx. (L'indicateur PRO LOGIC s'allume.)
- 3 **PL IIx GAME** : Mode GAME ambiance PRO LOGIC IIx. (L'indicateur PRO LOGIC s'allume.)
- 4 **PL II MOVIE** : Mode MOVIE ambiance PRO LOGIC II. (L'indicateur PRO LOGIC s'allume.)
- 5 **PL II MUSIC** : Mode MUSIC ambiance PRO LOGIC II. (L'indicateur PRO LOGIC s'allume.)
- 6 **PL II GAME** : Mode GAME ambiance PRO LOGIC II. (L'indicateur PRO LOGIC s'allume.)
- 7 **PRO LOGIC** : Mode PRO LOGIC ambiance PRO LOGIC II. (L'indicateur PRO LOGIC s'allume.)



## Effets d'ambiance

---

- ⑧ **NEO:6 CINEMA** : Mode ambiophonique CINEMA NEO:6.  
(L'indicateur NEO:6 s'allume.)
- ⑨ **NEO:6 MUSIC** : Mode ambiophonique MUSIC NEO:6.  
(L'indicateur NEO:6 s'allume.)
- ⑩ **ARENA** : Mode ARENA ambiance DSP.
- ⑪ **JAZZ CLUB** : Mode JAZZ CLUB ambiance DSP.
- ⑫ **THEATER** : Mode THEATER ambiance DSP.
- ⑬ **STADIUM** : Mode STADIUM ambiance DSP.
- ⑭ **DISCO** : Mode DISCO ambiance DSP.
- ⑮ **STEREO** : Lecture normale en stéréo.

- Si un signal Dolby Digital ou DTS entré possède plus de voies que le nombre maximum de voies de lecture disponibles avec les réglages actuels de ce modèle, une réduction s'effectue pour faire concorder le nombre de voies disponibles.

### Réglez le volume.

---

#### Remarques

- Les possibilités de sélection des modes d'écoute dépendent du type de signal ou du réglage des enceintes.
- Au démarrage de la lecture, le son peut être coupé ou interrompu avant que la source entrée soit reconnue comme Dolby Digital.
- Afin de profiter de l'ambiance Dolby Digital (et des autres modes d'écoute), vous devez vous assurer que l'appareil source est compatible avec ce format.

## Fonctions intelligentes

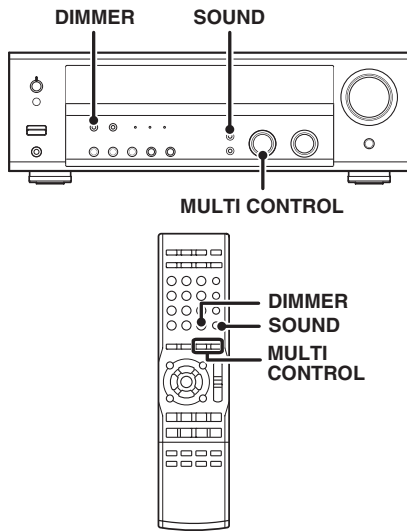

### Réglage du son

Vous pouvez parfaire le réglage du son lors de la lecture en mode d'ambiance.

- 1 Appuyez sur la touche **SOUND** jusqu'à ce que la rubrique souhaitée apparaisse dans la fenêtre d'affichage.

A chaque fois que vous appuyez sur cette touche, le menu défile comme suit:

Notez que certaines rubriques ne s'affichent pas selon le réglage des enceintes et le mode d'écoute sélectionné.

- 1 C (réglage du niveau de l'enceinte centrale)\*
- 2 RS (réglage du niveau de l'enceinte d'ambiance droite)\*
- 3 RB (réglage du niveau de l'enceinte d'ambiance arrière droite)\*
- 4 BS (réglage du niveau de l'enceinte d'ambiance arrière)\* (VR-906 uniquement)
- 5 LB (réglage du niveau de l'enceinte d'ambiance arrière gauche)\*
- 6 LS (réglage du niveau de l'enceinte d'ambiance gauche)\*
- 7 SW (réglage du niveau de l'enceinte d'extrêmes graves)\*
- 8 INPUT (réglage du niveau d'entrée - mode analogique uniquement)
- 9 NIGHT (mise en/hors service du mode "minuit", du DTS, mode Dolby Digital uniquement)
- 10 PANORAMA (mode panorama en/hors)\*\*
- 11 DIMENSION (réglage de la dimension)\*\*
- 12 CENTER WIDTH (réglage de la center width)\*\*
- 13 OFF

\* Le réglage n'est que temporaire pour la sélection d'entrée en cours. La valeur se réajustera automatiquement à la valeur configurée au préalable lorsque l'appareil sera mis hors/sous tension ou lorsque la sélection d'entrée sera modifiée.

\*\* Mode Music Pro Logic II et mode Music Pro Logic II x uniquement.

#### (VR-906 uniquement)

• Si vous avez sélectionné, "SPEAKER" comme réglage d'enceinte arrière, "RB" et "LB" ne s'affichent pas, mais "BS" s'affiche.

- 2 Utilisez le bouton **MULTI CONTROL** ou les touches **MULTI CONTROL**  $\Delta/\nabla$  pour ajuster le réglage comme vous le souhaitez.

### Mode "minuit" (mode Dolby Digital et DTS uniquement)

Il est possible que vous ne puissiez pas augmenter le volume autant que vous le souhaitez lorsque vous regardez des films le soir. Le mode Midnight compresse la gamme dynamique du passage sonore heavy de la bande son Dolby Digital et DTS mode spécifiée précédemment (comme les scènes avec une augmentation soudaine du volume) pour réduire la différence de volume entre les scènes à passage sonore heavy et les scènes à passage sonore normal. Ceci permet une écoute plus facile de toute la bande son même si l'on est à des volumes bas.

- 1 Appuyez plusieurs fois sur la touche **SOUND** jusqu'à ce que l'indication "NIGHT" apparaisse.

• Cette sélection n'est possible que si vous avez sélectionné CD/DVD, DVD, ou VIDEO2 comme source et que le mode d'écoute est réglé sur "DOLBY DIGITAL" ou "DTS".

- 2 Utilisez le bouton **MULTI CONTROL** ou les touches **MULTI CONTROL**  $\Delta/\nabla$  pour sélectionner le réglage actif (ON) ou désactiver (OFF).



• Certains enregistrements Dolby Digital ou DTS ne permettent pas d'utiliser le mode minuit.

### Mode Panorama (mode Music Pro Logic II et Music Pro Logic IIx uniquement)

Lorsque vous écoutez de la musique, vous pouvez profiter de l'effet sonore "panoramique" en activant le mode panorama.

- 1 Appuyez plusieurs fois sur la touche **SOUND** jusqu'à ce que l'indication "PANORAMA" apparaisse.

• L'indication du réglage PANORAMA défile dans la fenêtre d'affichage.

L'indication "PANORAMA" défile de droite à gauche.

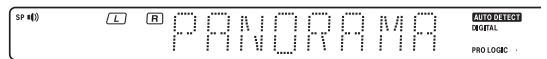

- 2 Utilisez le bouton **MULTI CONTROL** ou les touches **MULTI CONTROL**  $\Delta/\nabla$  pour sélectionner actif (ON) ou désactiver (OFF) PANORAMA.

- 1 ON : Le mode PANORAMA est activé
- 2 OFF : Le mode PANORAMA est désactivé.



### Mode Dimension (mode Music Pro Logic II et Music Pro Logic IIx uniquement)

Lorsque vous écoutez de la musique provenant de certains enregistrements, vous pouvez également obtenir une balance correcte de toutes les enceintes en activant le mode Dimension.

1 Appuyez plusieurs fois sur la touche **SOUND** jusqu'à ce que l'indication "DIMENSION" apparaisse.

- L'indication DIMENSION défile dans la fenêtre d'affichage.

2 Utilisez le bouton **MULTI CONTROL** ou les touches **MULTI CONTROL**  $\Delta/\nabla$  pour régler le champ sonore vers l'arrière ou vers l'avant.

Le champ sonore est réglé vers l'avant.



Le champ sonore est en position neutre.



Le champ sonore est réglé vers l'arrière.



### Mode Center Width (mode Music Pro Logic II et Music Pro Logic IIx uniquement)

Ce réglage vous permet d'apprécier un meilleur son lorsque vous écoutez de la musique via une image centrale depuis l'enceinte centrale uniquement, ou depuis les enceintes gauche et droite ou depuis différentes combinaisons d'enceintes.

1 Appuyez plusieurs fois sur la touche **SOUND** jusqu'à ce que l'indication "CENTER WIDTH" apparaisse.

- L'indication CENTER WIDTH défile dans la fenêtre d'affichage.
- Lorsque l'enceinte centrale est désactivé, ce mode est inopérant.

2 Utilisez le bouton **MULTI CONTROL** ou les touches **MULTI CONTROL**  $\Delta/\nabla$  pour régler la sortie gauche-centrale-droite.

L'image centrale est entendue depuis l'enceinte centrale uniquement.



L'image centrale est entendue depuis les enceintes gauche et droite uniquement.

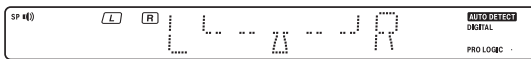

- Sur d'autres positions, vous pouvez entendre simultanément et selon différentes combinaisons, l'image centrale depuis l'enceinte centrale, les enceintes gauche et droite.

### Réglage de la luminosité

La fonction "éclairage atténué" permet de régler la luminosité de l'afficheur du ce modele. Cela peut être utile lorsque vous désirez regarder un film ou écouter de la musique dans l'obscurité totale.

Si vous souhaitez utiliser la télécommande, appuyez sur une des touches **TUNER**, **MD/TAPE**, **VIDEO 1**, **VIDEO 2** ou **AUX** de la télécommande pour passer en mode contrôle du récepteur.

Chaque fois que vous appuyez sur la touche **DIMMER**, la luminosité de l'afficheur varie suivant trois niveaux. Sélectionnez le niveau que vous trouvez le plus agréable.

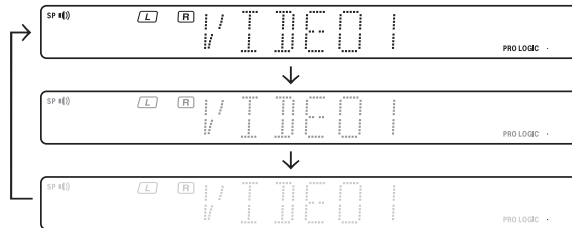

### Lecture 96kHz LPCM

Le ce modele est compatible avec la lecture 96kHz LPCM. Pour lire un DVD 96kHz, réglez le mode d'écoute sur "STEREO".

- En mode d'entrée **F-AUTO**, le mode d'écoute sera automatiquement STEREO.
- En mode **D-MANUAL** (le mode d'écoute n'est pas stéréo), "FS96kHz" s'affiche et les enceintes ne produisent aucun son. Appuyez sur la touche **LISTEN MODE** (le mode d'écoute devient le mode STEREO) pour que les enceintes produisent du son.

# Fonctionnement de base de la télécommande pour lecteurs de DVD KENWOOD

## Touches de fonctionnement du lecteur de DVD

Cette télécommande peut contrôler directement les lecteurs DVD KENWOOD sans utiliser la télécommande fournie avec le lecteur DVD.

DV-4900, DV-4070B, DV-2070, DV-203, DVF-9010, DVF-K7010, DVF-5010, DVF-R9030, DVF-R7030, DVF-3530 DV-402, DV-5900, DV-5700, DVF-R9050, DVF-J6050, DV-505, DV-503, DV-502, DVF-3550, DVF-3050, DVF-R4050, DVF-605, DV-6050, DVF-R5060, DVF-3060, DVF-3060K, DV-705, DVF-R5070, DVF-3070, DVF-3080, DVF-N7080, DVF-8100, DVF-3200 et DVF-3250.

### Utilisation du lecteur de DVD avec la télécommande

1. Appuyez sur la touche **DVD** pour allumer le lecteur DVD.
2. Pressez la touche **CD/DVD** ou **DVD** pour exploiter les fonctions du lecteur DVD.
3. Appuyez sur la touche correspondante à chacune des fonctions décrites dans les pages sur la lecture DVD. (Pour passer au mode de fonctionnement du récepteur, enfoncez l'autre touche de **Sélection d'entrée.**)

### Touches de fonctionnement du lecteur de DVD

Vous pouvez utiliser ces fonctions de base à l'aide des touches décrites ci-dessous lors d'une connexion à un lecteur de DVD KENWOOD.

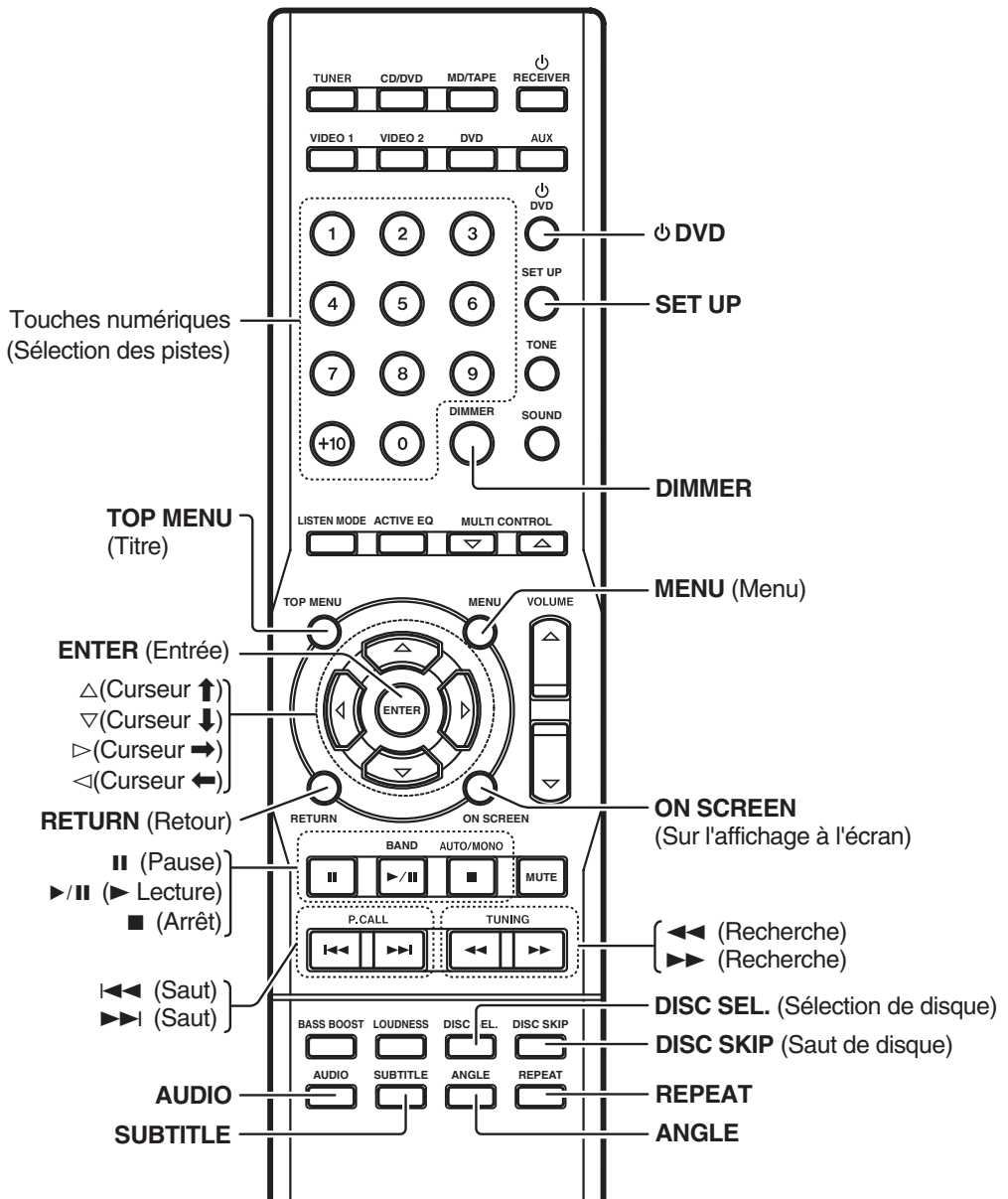

# En cas de problème

## Réinitialisation du micro-ordinateur

Ils se peut que le micro-ordinateur présente un dysfonctionnement (l'appareil ne fonctionne pas ou présente un affichage erroné) si le câble d'alimentation est débranché alors que l'alimentation est sur ON ou en raison de facteurs externes. Si ceci se produit, effectuez les opérations suivantes pour réinitialiser le micro-ordinateur et ramener l'appareil en état de fonctionnement normal.

**Débranchez le cordon d'alimentation de la prise, puis rebranchez-le en maintenant la touche POWER ON/STANDBY .**

- Veuillez noter que la réinitialisation du micro-ordinateur effacera le contenu de la mémoire et ramènera l'appareil à l'état de sortie d'usine.

## Amplificateur

Symptôme	Cause	Remède
<b>Aucun son ne sort des enceintes.</b>	<ul style="list-style-type: none"> <li>• Les cordons des enceintes sont débranchés.</li> <li>• Le bouton VOLUME est réglé au minimum.</li> <li>• MUTE est sur ON.</li> <li>• Les commutateurs SPEAKERS sont sur OFF.</li> </ul>	<ul style="list-style-type: none"> <li>• Branchez-les correctement en vous reportant à la section "Raccordement des enceintes". → <a href="#">13</a></li> <li>• Réglez le niveau d'écoute à un niveau approprié.</li> <li>• Mettez MUTE sur OFF. → <a href="#">19</a></li> <li>• Mettez le(s) commutateur(s) SPEAKERS sur ON. → <a href="#">17</a></li> </ul>
<b>L'indicateur STANDBY clignote et aucun son ne sort.</b>	<ul style="list-style-type: none"> <li>• Il s'est produit un court-circuit au niveau des cordons d'enceintes.</li> </ul>	<ul style="list-style-type: none"> <li>• Coupez l'alimentation, éliminez le court-circuit, puis remettez sous tension.</li> </ul>
<b>Le son ne sort pas de l'une des enceintes.</b>	<ul style="list-style-type: none"> <li>• Le cordon de l'enceinte est débranché.</li> <li>• L'enceinte est mal réglée.</li> </ul>	<ul style="list-style-type: none"> <li>• Branchez-le correctement en vous reportant à la section "Raccordement des enceintes". → <a href="#">13</a></li> <li>• Configurez-la correctement en vous reportant à "Réglage des enceintes". → <a href="#">15</a></li> </ul>
<b>Le son ne sort pas ou sort très faiblement des enceintes d'ambiance et/ou de l'enceinte centrale.</b>	<ul style="list-style-type: none"> <li>• Les cordons de l'enceinte d'ambiance et/ou de l'enceinte centrale est(sont) débranché(s).</li> <li>• L'enceinte est mal réglée.</li> <li>• Un mode d'ambiance n'a pas été sélectionné.</li> <li>• Les boutons du niveau d'écoute d'ambiance et/ou central sont au minimum.</li> </ul>	<ul style="list-style-type: none"> <li>• Branchez-le correctement en vous reportant à la section "Raccordement des enceintes". → <a href="#">13</a></li> <li>• Configurez-la correctement en vous reportant à "Réglage des enceintes". → <a href="#">15</a></li> <li>• Sélectionnez un mode d'ambiance. → <a href="#">24</a></li> <li>• Réglez les niveaux des enceintes à l'aide de la tonalité d'essai. → <a href="#">16</a></li> </ul>
<b>Lorsqu'un signal de source Dolby Digital est lu par un lecteur de DVD, le son est coupé dès le début de la lecture.</b>	<ul style="list-style-type: none"> <li>• Il existe de nombreuses causes possibles à ce problème suivant le type de lecteur de DVD utilisé.</li> </ul>	<ul style="list-style-type: none"> <li>• Réglez le mode d'entrée sur manuel numérique avant de commander la lecture du signal de la source Dolby Digital. → <a href="#">7</a></li> </ul>
<b>Aucun son ne sort au cours de la lecture sur un lecteur de DVD.</b>	<ul style="list-style-type: none"> <li>• Le mode d'entrée est réglé sur manuel numérique.</li> </ul>	<ul style="list-style-type: none"> <li>• Appuyez sur la touche <b>INPUT MODE</b> pour sélectionner le mode pleine automatique. → <a href="#">7</a></li> </ul>
<b>Une source vidéo ne peut pas être enregistrée normalement.</b>	<ul style="list-style-type: none"> <li>• L'enregistrement est protégé contre la copie.</li> </ul>	<ul style="list-style-type: none"> <li>• Les enregistrements vidéo protégés contre la copie ne peuvent pas être enregistrés.</li> </ul>

## Syntoniseur

Symptôme	Cause	Remède
<b>Les stations de radio ne peuvent pas être captées.</b>	<ul style="list-style-type: none"> <li>• Aucune antenne n'est raccordée.</li> <li>• La gamme de fréquence n'est pas réglée correctement.</li> <li>• La fréquence de la station recherchée n'est pas réglée.</li> </ul>	<ul style="list-style-type: none"> <li>• Raccordez une antenne. → <a href="#">14</a></li> <li>• Réglez correctement la gamme de fréquence.</li> <li>• Réglez la fréquence de la station recherchée. → <a href="#">20</a></li> </ul>
<b>Interférences.</b>	<ul style="list-style-type: none"> <li>• Bruit dû à l'allumage du moteur d'une voiture.</li> <li>• Bruit dû aux parasites d'un appareil électrique.</li> <li>• Bruit dû à la proximité d'un téléviseur.</li> </ul>	<ul style="list-style-type: none"> <li>• Installez l'antenne extérieure loin de la route.</li> <li>• Mettez l'appareil hors tension.</li> <li>• Installez le ce modele loin du téléviseur.</li> </ul>
<b>Une station préalablement mémorisée ne peut pas être captée même en appuyant sur la touche numérique correspondante.</b>	<ul style="list-style-type: none"> <li>• La station mémorisée correspond à une fréquence qui ne peut pas être captée.</li> <li>• La mémoire de présélection a été effacée car le cordon d'alimentation a été débranché pendant une longue période.</li> </ul>	<ul style="list-style-type: none"> <li>• Présélectionnez une station dont la fréquence peut être captée.</li> <li>• Présélectionnez à nouveau la station.</li> </ul>

Télécommande

Symptôme	Cause	Remède
<b>La commande à distance de l'appareil est impossible.</b>	<ul style="list-style-type: none"><li>• La télécommande est réglée sur le mode de fonctionnement du lecteur DVD.</li><li>• Les piles sont déchargées.</li><li>• La télécommande est trop loin de l'appareil, l'angle de commande est trop grand ou il y a un obstacle entre le récepteur et la télécommande.</li><li>• La télécommande n'a pas été réglée sur le mode de fonctionnement du lecteur DVD KENWOOD que vous souhaitez commander.</li></ul>	<ul style="list-style-type: none"><li>• Appuyez sur l'une des touches <b>Sélecteur d'entrée</b> pour sélectionner le mode de fonctionnement approprié.</li><li>• Remplacez les piles.</li><li>• Utilisez la télécommande dans la zone de fonctionnement.</li> <li>• Appuyez sur la touche <b>CD/DVD</b> ou <b>DVD</b> pour activer le mode de fonctionnement du lecteur DVD KENWOOD que vous souhaitez commander avant l'utilisation.</li></ul>

## Section AUDIO

Puissance de sortie nominale en mode "STEREO"

100 Watts efficaces par canal, deux canaux étant excités, sur 8 Ω, entre 40Hz et 20 kHz avec une distorsion harmonique totale inférieure ou égale à 0,7% (FTC).

Puissance de sortie effective en mode "SURROUND"

FRONT (Avant) (1 kHz, 0,7% distorsion harmonique totale à 8 Ω, une voie pilotée) .....	100 W + 100 W
CENTER (Centrale) (1 kHz, 0,7% distorsion harmonique totale à 8 Ω, une voie pilotée) .....	100 W
SURROUND (Ambiance) (1 kHz, 0,7% distorsion harmonique totale à 8 Ω, une voie pilotée) .....	100 W + 100 W
SURROUND BACK (Ambiance arrière) (1 kHz, 0,7% distorsion harmonique totale à 8 Ω, une voie pilotée) (VR-906) .....	100 W
Distorsion harmonique totale .....	0,05 % (1 kHz, 50 W, 8 Ω)
Réponse en fréquence (IHF'66)	
CD/DVD .....	20 Hz ~ 70 kHz, +0 dB ~ -3,0 dB
Rapport signal-bruit (IHF'66)	
CD/DVD .....	95 dB
Sensibilité/impédance d'entrée	
CD/DVD, AUX, MD/TAPE, VIDEO 1, VIDEO 2, DVD .....	550 mV / 47 kΩ
Niveau/impédance de sortie	
MD/TAPE REC .....	550 mV / 1 kΩ
PRE OUT (SUBWOOFER) .....	1,5 V / 2,2 kΩ
PRE OUT (SURROUND BACK CANAL) .....	1,5 V / 2,2 kΩ
Contrôle de tonalité	
BASS .....	±10 dB (à 100 Hz)
TREBLE .....	±10 dB (à 10 kHz)
Contrôle de l'intensité	
VOLUME sur -30 dB niveau .....	+8 dB (100 Hz)

## Section DIGITAL AUDIO

Fréquence d'échantillonnage .....	32 kHz, 44,1 kHz, 48 kHz, 96 kHz
Niveau/impédance/longueur d'onde d'entrée	
Optique .....	(-15 dBm ~ -21 dBm), 660 nm ± 30 nm
Coaxial .....	0,5 Vp-p / 75 Ω

## Section VIDEO

Entrées/sorties VIDEO	
VIDEO (composite) .....	1 Vp-p / 75 Ω
Entradas / salidas de COMPONENT VIDEO (VR-906)	
COMPONENT VIDEO (señal luminancia) .....	1 Vp-p / 75 Ω
COMPONENT VIDEO (CB/CR-señal) .....	0,64 Vp-p / 75 Ω

## Section Syntoniseur FM

Plage de fréquence d'accord .....	87,5 MHz ~ 108,0 MHz
Sensibilité utilisable (MONO)	
MONO .....	1,3 μV/13,2 dBf (75 kHz DEV, SINAD 30 dB)
STEREO .....	28 μV (75Ω/40,2 dBf)
Distorsion harmonique totale (1 kHz)	
MONO .....	0,5 % (71,2 dBf d'entrée)
STEREO .....	0,7 % (71,2 dBf d'entrée)
Rapport signal-bruit (1 kHz, 75 kHz DEV.)	
MONO .....	75 dB (71,2 dBf d'entrée)
STEREO .....	68 dB (71,2 dBf d'entrée)
Séparation des deux voies (1 kHz) .....	40 dB
Sélectivité (±400 kHz) .....	70 dB
Réponse en fréquence .....	(30 Hz ~ 15 kHz) +0,5 dB, -3,0 dB

## Section Syntoniseur AM

Plage de fréquence d'accord .....	530 kHz ~ 1,700 kHz
Sensibilité utilisable (30% mod, S/N 20 dB) .....	16 μV / (600 μV/m)
Rapport signal-bruit (30% mod, 1 mV d'entree)	
.....	50 dB (60 dBμV EMF d'entrée)

## Généralités

Consommation .....	2,2 A
La consommation de pouvoir d'état d'attente ....	moins que 0,4 W
Prise CA	
SWITCHED .....	(total 150 W, 1,25 A maxi.)
Dimensions .....	L : 440 mm
.....	H : 143 mm
.....	P : 303 mm
Poids (net) .....	7,7 kg

## Remarques

1. KENWOOD suit une politique de progrès continus en matière de développement. Pour cette raison, les spécifications peuvent être modifiées sans notification.
2. Il est possible que les appareils ne soient pas aussi performants dans un environnement très froid (à une température de gel).

---

# KENWOOD

***Pour votre référence***

Inscrivez le numéro de série, que vous trouverez à l'arrière de l'appareil, dans les espaces prévus de la carte de garantie et dans l'espace prévu ci-dessous. Indiquez les numéros de modèle et de série au cas où vous devrez faire appel à votre concessionnaire pour des renseignements ou réparations de cet appareil.

Modèle \_\_\_\_\_ Numéro de série \_\_\_\_\_