

KENWOOD

RECEPTEUR AUDIOVISUEL SURROUND

KRF-V6100D
KRF-V5100D

MODE D'EMPLOI

Kenwood Corporation

Ce mode d'emploi couvre plusieurs modèles qui sont mentionnés ci-dessus. Les particularités (fonctions) et la disponibilité de ces modèles dépendent du pays où ils sont vendus.

Quelques mots sur la télécommande fournie

Contrairement à une télécommande ordinaire, celle qui est fournie avec ce modèle possède plusieurs modes de fonctionnement. Ces modes permettent de piloter à distance d'autres lecteurs de DVD KENWOOD. Pour tirer le meilleur profit de la télécommande, il est essentiel de lire ce document, de prendre connaissance des modes opératoires de cet accessoire ainsi que de la manière de passer de l'un à l'autre, etc.

Si vous utilisez la télécommande sans avoir saisi son usage ni la façon d'adopter, le moment venu, le mode de fonctionnement convenable, vous risquez de commettre diverses erreurs.



RDS

FRANÇAIS

DEUTSCH

NEDERLANDS

ITALIANO

ESPAÑOL

Avant la mise sous tension

⚠ Attention : Lire attentivement cette page pour garantir une exploitation sans danger.

Les appareils sont destinés aux opérations comme les suivantes.

L'Europe et le Royaume-Uni CA 230 V uniquement

Information sur l'élimination des anciens équipements électriques et électroniques (applicable dans les pays de l'Union Européenne qui ont adopté des systèmes de collecte sélective)



Les produits sur lesquels le pictogramme (poubelle barrée) est apposé ne peuvent pas être éliminés comme ordures ménagères.

Les anciens équipements électriques et électroniques doivent être recyclés sur des sites capables de traiter ces produits et leurs déchets.

Contactez vos autorités locales pour connaître le site de recyclage le plus proche.

Un recyclage adapté et l'élimination des déchets aideront à conserver les ressources et à nous préserver des leurs effets nocifs sur notre santé et sur l'environnement.

Précautions de sécurité

AVERTISSEMENT:

POUR EVITER TOUT INCENDIE OU CHOC ELECTRIQUE, NE PAS EXPOSER CET APPAREIL A LA PLUIE OU A L'HUMIDITE.



ATTENTION
RISQUE DE CHOC ELECTRIQUE
NE PAS OUVRIR



ATTENTION: POUR REDUIRE LES RISQUES DE CHOC ELECTRIQUE, NE PAS DEPOSER LE COUVERCLE (OU LE PANNEAU ARRIERE). AUCUNE PIECE REPARABLE PAR L'UTILISATEUR NE SE TROUVE A L'INTERIEUR. CONFIER TOUT TRAVAIL D'ENTRETIEN A UN PERSONNEL DE SERVICE QUALIFIE.



LE SYMBOLE DE L'ECLAIR DANS UN TRIANGLE EQUILATERAL A POUR BUT D'ATTIRER L'ATTENTION DE L'UTILISATEUR SUR LA PRESENCE, A L'INTERIEUR DU COFFRET, D'UNE TENSION DANGEREUSE ET NON ISOLEE D'UNE PUISSANCE SUFFISANTE POUR CONSTITUER UN RISQUE DE COMMOTION ELECTRIQUE AUX ETRES HUMAINS.



LE POINT D'EXCLAMATION DANS UN TRIANGLE EQUILATERAL A POUR BUT D'ATTIRER L'ATTENTION DE L'UTILISATEUR SUR LA PRESENCE, DANS LA LITTERATURE QUI ACCOMPAGNE CET APPAREIL, D'INFORMATIONS IMPORTANTES RELATIVE A L'EXPLOITATION ET A L'ENTRETIEN.

Déballage

Déballer soigneusement l'appareil et assurez-vous que tous les accessoires ci-dessous sont présents.

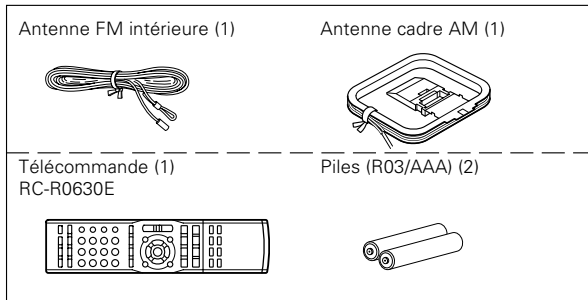

Si un quelconque des accessoires est manquant, ou encore si l'appareil est endommagé ou ne fonctionne pas, prévenez immédiatement le revendeur. Si l'appareil vous a été livré directement, faites des réserves auprès du transporteur. Kenwood vous suggère de conserver l'emballage d'origine de manière que vous puissiez ultérieurement réexpédier l'appareil sans risque.

Gardez ce manuel pour une référence future.

Comment utiliser ce mode d'emploi

Ce manuel est divisé en quatre sections : Préparations, Opérations, Télécommande et Informations complémentaires.

Préparations

Cette section décrit les opérations nécessaires pour connecter les appareils audio/vidéo au ce modèle et préparer le processeur d'ambiance. Ce modèle étant compatible avec tous vos appareils audio et vidéo, nous vous aiderons à configurer votre système pour qu'il soit aussi facile à utiliser que possible.

Opérations

Cette section traite du fonctionnement des différentes fonctions offertes par ce modèle.

Télécommande

Cette section indique comment piloter les appareils avec la télécommande et fournit une explication détaillée de toutes les fonctions de la télécommande. Une fois la télécommande configurée, vous pouvez actionner à la fois ce modèle et votre lecteur DVD KENWOOD à l'aide de la télécommande comprise avec ce modèle.

Informations complémentaires

Cette section donne des informations supplémentaires concernant le dépannage (voir "En cas de problème") et les "Spécifications".

Secours de la mémoire

Notez que les éléments suivants seront effacés du contenu de la mémoire si le cordon d'alimentation est débranché de la prise secteur pendant environ 1 jour.

- Mode de puissance
- Réglages du sélecteur d'entrée
- Sortie d'image
- Enceinte ON/OFF
- Niveau de volume
- Niveau BASS, TREBLE, INPUT
- TONE ON/OFF
- LOUDNESS ON/OFF
- Mode ACTIVE EQ
- Niveau d'atténuateur
- Réglages MD/TAPE
- Réglage du mode d'entrée
- Réglage des enceintes
- Réglage solides de mode
- Réglage de la distance
- Réglage du mode d'écoute
- Gamme de fréquence
- Réglage de la fréquence
- Présélection des stations
- Mode d'accord

CONSIGNES DE SÉCURITÉ IMPORTANTES

 **Attention:** Lire attentivement cette page pour garantir une exploitation sans danger.

Lire toutes les instructions – Lire attentivement toutes les consignes de sécurité et les instructions de fonctionnement avant d'utiliser le produit.

Conserver ce mode d'emploi – Conserver les consignes de sécurité et les instructions de fonctionnement pour pouvoir s'y reporter ultérieurement.

Tenir compte des avertissements – Respecter tous les avertissements indiqués sur le produit et dans le mode d'emploi.

Suivre les instructions – Suivre toutes les instructions de fonctionnement et d'utilisation.

1. Nettoyage – Débrancher la prise murale du produit avant d'entreprendre son nettoyage. Ne pas utiliser de nettoyants liquides ni de produits en aérosol. Utiliser un chiffon humide pour le nettoyage.

2. Equipements auxiliaires – Ne jamais employer des équipements auxiliaires autres que ceux que recommande le fabricant du produit car ils peuvent présenter un risque.

3. Eau et humidité – Ce produit ne doit pas être exposé aux écoulements d'eau ni aux éclaboussures – par exemple, près d'une baignoire, d'un lavabo, d'un évier, ou d'une cuve à lessive, dans un sous-sol humide, ou près d'une piscine, etc. Ne placer aucun objet contenant un liquide, tel qu'un vase de fleurs, sur l'appareil.

4. Accessoires – Ne pas placer le produit sur un socle, un chariot, un trépied, une console ou une table instable. En plus des dégradations qu'il subirait, sa chute pourrait provoquer de graves blessures aux enfants ou adultes à proximité. Utiliser un socle, un chariot, un trépied, une console ou une table conformes aux recommandations du fabricant ou bien vendus avec le produit. Pour fixer le produit, suivre les instructions du fabricant et utiliser des accessoires recommandés par le fabricant.

Si le produit est placé sur un support mobile, le déplacer avec soin. Les arrêts brusques, contraintes ou irrégularités du plancher par exemple pourraient provoquer une chute du produit.



5. Aération – Le coffret comporte des ouïes et des ouvertures destinées à assurer une ventilation suffisante pour que l'appareil fonctionne bien sans échauffement. Ne jamais obstruer ces ouvertures. Ne jamais bloquer les orifices d'aération en utilisant l'appareil sur un lit, un divan, un tapis ou autre surface similaire. Le produit ne peut être installé dans une bibliothèque ou un autre meuble qu'à condition de prévoir une ventilation suffisante et sous réserve de respecter les instructions du fabricant.

6. Sources d'alimentation – Ce produit ne doit être raccordé qu'à une alimentation du type indiqué sur le produit. En cas de doute sur les caractéristiques du secteur local, contacter le revendeur du produit ou la compagnie d'électricité.

7. ATTENTION - Polarisation – La fiche du cordon d'alimentation du produit est de type fiche d'alimentation en courant alternatif polarisé (fiche dont l'une des lames est plus large que l'autre). L'une des broches de la fiche est plus large que l'autre et la fiche ne rentre dans la prise que dans un seul sens. Cette particularité est une mesure de sécurité. Si vous ne parvenez pas à introduire la fiche dans la prise, essayez dans l'autre sens. Si la fiche ne rentre pas dans l'autre sens non plus, faites remplacer par un électricien qualifié la prise murale par une prise du nouveau modèle. Ne supprimez pas la fiche de sécurité.

8. Protection du cordon d'alimentation – Les cordons d'alimentation doivent être placés de manière qu'ils ne soient pas piétinés ni écrasés; faire attention en particulier aux cordons près des prises ou réceptacles et au point où ils sortent du produit.

9. Foudre – Pour assurer la protection de ce produit par temps d'orage, ainsi que lorsqu'on le laisse sans surveillance et ne prévoit pas de s'en servir avant longtemps, il est recommandé de débrancher le cordon d'alimentation ainsi que la prise d'antenne ou de distribution câblée. On évitera ainsi le risque d'endommagement du produit par la foudre ou les surtensions.

10. Surcharge – Ne pas utiliser les prises murales ou rallonges en surcharge car cela fait courir le risque d'incendie ou d'électrocution.

11. Pénétration d'objets et de liquides – Ne jamais enfoncer d'objets d'aucune sorte dans les ouvertures du produit car ils risquent de toucher des points de tension dangereux ou de court-circuiter des pièces, ce qui pourrait provoquer un feu ou un choc électrique. Ne jamais renverser de liquide d'aucune sorte sur le produit.

12. Entretien – Ne pas tenter de réparer le produit soi-même car l'ouverture ou le retrait d'un couvercle risque d'exposer l'utilisateur à des dangers, par exemple une tension dangereuse. Toute réparation doit être confiée à un personnel d'entretien qualifié.

13. Endommagement demandant réparation – Débrancher le produit de la prise secteur et le faire réparer par un technicien qualifié dans les cas suivants:

- Lorsque le cordon d'alimentation secteur ou sa fiche sont endommagés,
- Lorsqu'un liquide a été renversé, ou que des objets sont tombés, dans le produit,
- Lorsque le produit a été exposé à la pluie ou à l'eau,
- Si le produit ne fonctionne pas normalement alors qu'il est utilisé conformément au mode d'emploi,
- Si le produit est tombé ou qu'il a subi des dégâts,
- Si les performances du produit se sont manifestement dégradées. – Cela signifie que le produit a besoin d'être réparé.
- Si une odeur anormale ou de la fumée se dégage.

14. Pièces de rechange – Lorsqu'il faut changer une pièce, s'assurer que le dépanneur utilise la pièce de rechange prescrite par le fabricant ou bien une pièce présentant les mêmes caractéristiques que la pièce originale. Les pièces de substitution non agréées par le fabricant font courir un risque d'incendie, d'électrocution et d'autres risques encore.

15. Contrôle de sécurité – Après toute intervention d'entretien ou de réparation sur ce produit, demander au dépanneur d'effectuer les vérifications de sécurité pour s'assurer qu'il est en bon état de marche.

16. Montage au mur ou au plafond – En cas de montage du produit au mur ou au plafond, suivre les recommandations du fabricant.

17. Chaleur – Ce produit doit être tenu à l'écart de sources de chaleur comme les radiateurs, les trappes de chaleur, les poêles et autres produits. Ne placer aucun objet en combustion, telle qu'une bougie ou une lanterne, sur le produit ou dans son voisinage immédiat.

18. Lignes électriques – Une antenne extérieure ne doit jamais s'installer à proximité de lignes électriques aériennes ou des fils d'un circuit électrique force ou lumière ou encore à un endroit où elle risque de tomber sur de tels circuits ou lignes. Pendant l'installation d'une antenne extérieure, observer la plus grande prudence car tout contact avec une ligne ou un circuit électrique fait courir un danger de mort.

Remarque:

L'article 7 n'est pas requis sauf pour un équipement mis à la terre ou polarisé.

Sommaire

Attention : Lire les pages marquées ⚠ avec attention pour garantir un fonctionnement en toute sécurité.

⚠ Avant la mise sous tension	2
⚠ Précautions de sécurité	2
Déballage	2
Comment utiliser ce mode d'emploi	2
⚠ CONSIGNES DE SÉCURITÉ IMPORTANTES	3
Préparation de la télécommande	4
Particularités	5
Noms et fonctions des éléments	6
Unité principale	6
Télécommande	7

FRANÇAIS

Préparations

Configuration de base de l'ensemble	8
Raccordement d'un lecteur de DVD (entrée 6 voies)	9
Raccordement des appareils audio	10
Raccordement des appareils vidéo	11
Raccordement des appareils vidéo (COMPONENT VIDEO) (KRF-V6100D uniquement)	12
Raccordements pour les signaux numériques	13
Raccordement des enceintes	14
Raccordement des bornes	15
Raccordement des antennes	15
Préparation des corrections d'ambiance ... 16	
Réglage des enceintes	16

Opérations

Lecture normale	19
Préparation de la lecture	19
Ecoute d'une source	19
Réglage du son	20
Enregistrement	21
Enregistrement d'un signal audio (sources analogiques)	21
Enregistrement d'un signal vidéo	21
Enregistrement d'un signal audio (sources numériques)	21
Ecoute de la radio	22
Réglage des stations radiophoniques (non-RDS)	22
Utilisation du RDS (Radio Data System)	22
Mise en mémoire manuelle des fréquences de stations de radio	23
Réception d'une station mémorisée	23
Réception successive des stations mémorisées (P.CALL)	24
Utilisation de la touche RDS DISP. (Display) ...	24
Mise en mémoire automatique des fréquences de stations RDS (RDS AUTO MEMORY)	25
Réception d'une émission d'un type donné (recherche PTY)	25
Effets d'ambiance	26
Modes d'ambiance	26
Lecture d'ambiance	28
Lecture sur 6 voies DVD	29
Fonctions intelligentes	30

Télécommande

Fonctionnement de base de la télécommande pour lecteurs de DVD KENWOOD	32
Touches de fonctionnement du lecteur de DVD	32

Informations complémentaires

En cas de problème	33
⚠ Spécifications	35

Préparation de la télécommande

Mise en place des piles

① Retirez le couvercle.

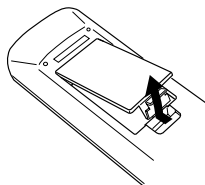

② Introduisez les piles.

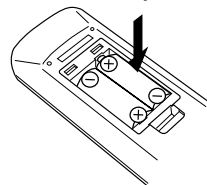

③ Refermez le couvercle.

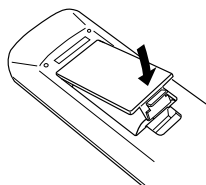

- Introduisez deux piles AAA (R03) en veillant à respecter les polarités indiquées.

Mode d'emploi

Lorsque l'indicateur **STANDBY** est allumé, l'appareil se met en service dès que vous appuyez sur la touche **RECEIVER** de la télécommande. Une fois l'appareil sous tension, appuyez sur la touche correspondant à la fonction que vous souhaitez utiliser.

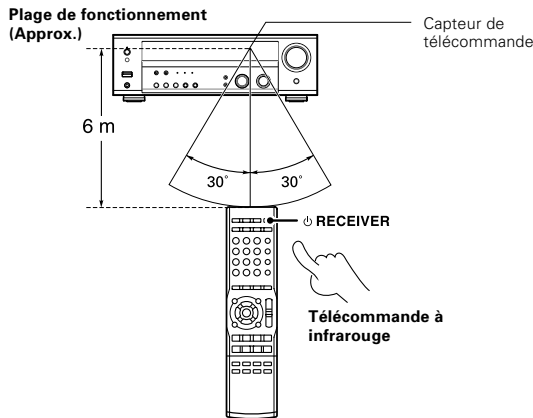

- Pour appuyer sur plusieurs touches de la télécommande les unes après les autres, attendez au moins une seconde après chaque pression sur une touche.

Remarques

1. Les piles fournies sont destinées à vérifier le fonctionnement. Par conséquent, leur durée peut être plus courte que celle des piles ordinaires.
2. Lorsque la distance télécommandable décroît, remplacez les deux piles par des neuves.
3. Un dysfonctionnement peut se produire si le capteur de la télécommande est exposé à la lumière directe du soleil ou à celle d'une lampe fluorescente haute fréquence. Dans ce cas, modifiez l'emplacement du système pour éviter tout dysfonctionnement.

Particularités

Les sonorités d'une salle de cinéma

Ce modèle offre de nombreux modes visant à créer des ambiances sonores vous permettant de profiter pleinement de vos programmes et enregistrements vidéo. Adoptez le mode d'ambiance convenant le mieux à votre équipement et au divertissement que vous avez sélectionné. → [26]

Dolby Digital et Dolby Digital EX

Le mode Dolby Digital vous permet de profiter d'une ambiance acoustique "tout-numérique" avec les enregistrements effectués au format Dolby Digital. Le mode Dolby Digital gère jusqu'à "5,1" voies audionumériques indépendantes assurant une restitution du son et une présence sonore d'une qualité supérieure au Dolby Surround traditionnel.

En ce qui concerne le Dolby Digital EX, il crée des canaux de sortie de la largeur de six bandes entières à partir des sources de canaux 5,1. Cela s'effectue à l'aide d'un décodeur de matrice qui dérive trois canaux d'ambiance des deux qui sont présents dans l'enregistrement original. Pour de meilleurs résultats, Dolby Digital EX doit être utilisé avec des bandes sonores de film enregistrées avec Dolby Digital Surround EX.

Dolby Pro Logic IIx et Dolby Pro Logic II

Dolby Pro Logic II est entièrement compatible avec le mode Pro Logic précédent, mais offre encore plus d'avantages en matière d'ambiance acoustique. Il permet à l'utilisateur de bénéficier du son stéréo habituel ou du Dolby Surround avec une présentation "5,1" canaux convaincante. Pro Logic II offre des fonctions spécifiques pour contrôler la spatialisation globale et l'image sonore frontale. Pro Logic II produit un son d'ambiance (surround) impressionnant à partir des enregistrements vidéo identifiés par la marque  et une spatialisation tridimensionnelle à partir des CD audio. Lorsque vous écouterez de la musique, vous aurez le plaisir d'entendre un son d'ambiance authentiquement STEREO. Dolby Pro Logic IIx améliore encore davantage les fonctions de Dolby Pro Logic II. Il offre 6,1 et 7,1 canaux ambiophoniques pour un son en stéréo ou des signaux 5,1 canaux. Ce système produit un effet ambiophonique impressionnant, qui rappelle un volume sonore naturel. Le format 7,1 canaux ambiophoniques est particulièrement apte à reproduire un son authentique provenant de l'arrière à partir des enceintes d'ambiance arrière.

DTS et DTS-ES

DTS (Digital Theater System) est un format 5,1 canaux audio numériques qui fournit cinq canaux pleine gamme et un canal sur lequel ne sont transmises que les basses fréquences (enceinte d'extrêmes graves) pour une clarté exceptionnelle, une séparation excellente des canaux et une dynamique très étendue.

DTS-ES (Extended Surround) offre un système de 6,1 canaux ambiophoniques avec un canal supplémentaire d'ambiance arrière, version évoluée du système conventionnel de 5,1 canaux ambiophoniques. Le format DTS-ES enregistré sur DVD, CD ou LD, se compose de deux modes. Le DTS-ES Discrete 6,1 produit un son ambiophonique arrière discret qui est complètement indépendant, et le DTS-ES Matrix 6,1 produit l'ambiance arrière qui est synthétisée au sein des canaux ambiophoniques droits et gauches en utilisant la technologie de la matrice. DTS-ES est entièrement compatible avec le système conventionnel de 5,1 canaux ambiophoniques. Le format des 6,1 canaux ambiophoniques avec un canal supplémentaire d'ambiance arrière offre une présence authentique et des effets d'ambiance en augmentant l'impact de l'image sonore provenant de l'arrière.

En mode DTS, l'entrée numérique des 5,1 canaux provenant d'un CD, d'un LD ou d'un DVD portant un enregistrement au format DTS (le disque porte la marque "DTS") peut être écoutée en Digital Surround.

Important :

Lorsque vous écoutez un disque DTS sur un lecteur de CD, LD ou DVD, du bruit peut se trouver présent sur la sortie analogique. Il est conseillé pour éviter cela de relier la sortie numérique de l'appareil de lecture à l'entrée numérique de cet appareil-ci.

Neo:6

Neo:6 est une technologie nouvelle mise au point par DTS. Il peut produire un son ambiophonique 6 canaux de haut niveau avec une fidélité étonnante à partir du contenu de 2 canaux. Neo:6 offre 2 modes : le mode "CINÉMA", pour la lecture de son de films, et le mode "MUSIC", pour la lecture de son musical.

Nouveaux modes d'ambiance DSP

Le processeur DSP (Digital Signal Processor) utilisé pour ce modèle intègre de nombreux champs acoustiques programmables de haute qualité, tels que "ARENA", "JAZZ CLUB", "THEATER", "STADIUM" et "DISCO". Il est compatible avec la quasi totalité des sources.

Entrée 6 voies DVD

Si vous possédez un lecteur de DVD équipé d'une sortie pour 6 voies, ce modèle vous permettra de profiter au maximum du son ambiophonique des sources DVD offrant un codage multivoie. Les signaux source étant numériques et chaque voie étant émise indépendamment, l'ambiance sonore ainsi produite sera de très loin supérieure à celle obtenue avec des enceintes d'ambiance classiques.

ACTIVE EQ

Le mode ACTIVE EQ dynamise la qualité sonore, quelles que soient les conditions. Vous pouvez bénéficier d'un effet acoustique plus impressionnant lorsque vous activez ACTIVE EQ.

Télécommande IR (infrarouge)

La télécommande IR (infrarouge) comprise permet de commander, outre les fonctions de base du récepteur, les lecteurs DVD KENWOOD directement, sans utiliser les fonctions spéciales DVD.

Syntoniseur RDS (Radio Data System)

Ce modèle est doté d'un syntoniseur RDS qui offre plusieurs fonctions d'accord très pratiques, telles que: RDS Auto Memory (permet de mettre automatiquement en mémoire jusqu'à 40 fréquences de stations RDS), affichage en clair du nom de la station reçue, recherche PTY (permet de rechercher les stations en fonction du type d'émission).

Recherche PTY (Program Type)

Syntonisez les stations en spécifiant le type de programme que vous souhaitez écouter.

Noms et fonctions des éléments

Unité principale

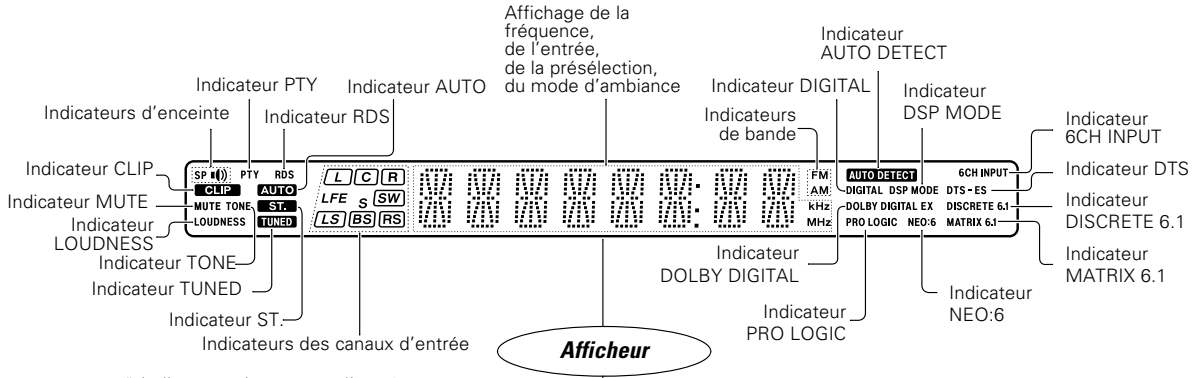

* Indicateurs des canaux d'entrée
Les indicateurs des canaux d'entrée s'allument pour identifier les canaux contenus dans le signal d'entrée. L'indicateur "S" s'allume lorsque le composant d'ambiance ne comprend qu'un seul canal.

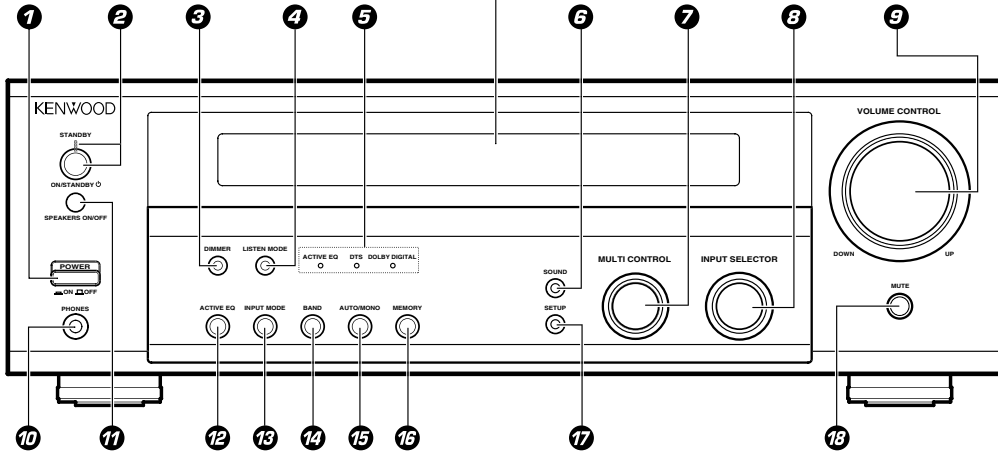

- 1 Touche POWER ON/OFF** - [16]
Utilisez cette touche pour mettre l'appareil sous tension ou hors tension.
- 2 Touche ON/STANDBY** - [16]
Après la mise sous tension de l'appareil, utilisez cette touche pour le mettre en service (ON) ou en veille (STANDBY).
Indicateur STANDBY
- 3 Touche DIMMER**
Utilisez également cette touche pour sélectionner le mode d'enregistrement REC MODE. - [21]
Utilisez cette touche pour régler la luminosité de l'afficheur. - [31]
- 4 Touche LISTEN MODE** - [28]
Utilisez cette touche pour sélectionner le mode d'écoute.
- 5 Indicateurs LED (diode électroluminescente) d'ambiance**
Indicateur LED mode ACTIVE EQ - [20]
S'allume lorsque le ce modèle est en mode ACTIVE EQ.
Indicateur LED mode DTS - [28]
S'allume lorsque le ce modèle est en mode DTS.

- Indicateur LED mode DOLBY DIGITAL** - [28]
S'allume lorsque le ce modèle est en mode Dolby Digital.
- 6 Touche SOUND** - [30]
Utilisez cette touche pour régler la qualité sonore et les effets d'ambiance.
- 7 Bouton MULTI CONTROL** - [16]
Utilisez ces touches pour effectuer divers réglages.
- 8 Bouton INPUT SELECTOR** - [19]
Utilisez ce bouton pour sélectionner les sources d'entrée.
- 9 Bouton VOLUME CONTROL** - [19]
- 10 Prise PHONES** - [20]
Utilisez cette prise pour le raccordement d'un casque.
- 11 Touche SPEAKERS ON/OFF** - [19]
Utilisez cette touche pour allumer et éteindre les enceintes ON/OFF.
- 12 Touche ACTIVE EQ** - [20]
Utilisez cette touche pour sélectionner le réglage de la fonction ACTIVE EQ.

- 13 Touche INPUT MODE** - [8]
Utilisez cette touche pour commuter entre le pleine automatique les entrées numériques et analogiques.
- 14 Touche BAND** - [22]
Utilisez cette touche pour sélectionner la gamme de fréquence.
- 15 Touche AUTO/MONO**
Utilisez cette touche pour changer indication "TAPE" en "MD". - [19]
Utilisez cette touche pour sélectionner le mode d'accord automatique. - [22]
- 16 Touche MEMORY** - [23]
Utilisez cette touche pour mémoriser des stations de radio (présélections).
- 17 Touche SETUP** - [16]
Utilisez cette touche pour sélectionner les réglages des enceintes, etc.
- 18 Touche MUTE** - [20]
Utilisez cette touche pour atténuer fortement les sons de manière momentanée.

Mode de veille

Lorsque l'indicateur de veille est éclairé, une faible quantité de courant est consommée par l'appareil pour assurer la sauvegarde du contenu de la mémoire. On dit alors que l'appareil est en veille. Dans cette condition, il peut être mis en service au moyen du boîtier de télécommande.

Télécommande

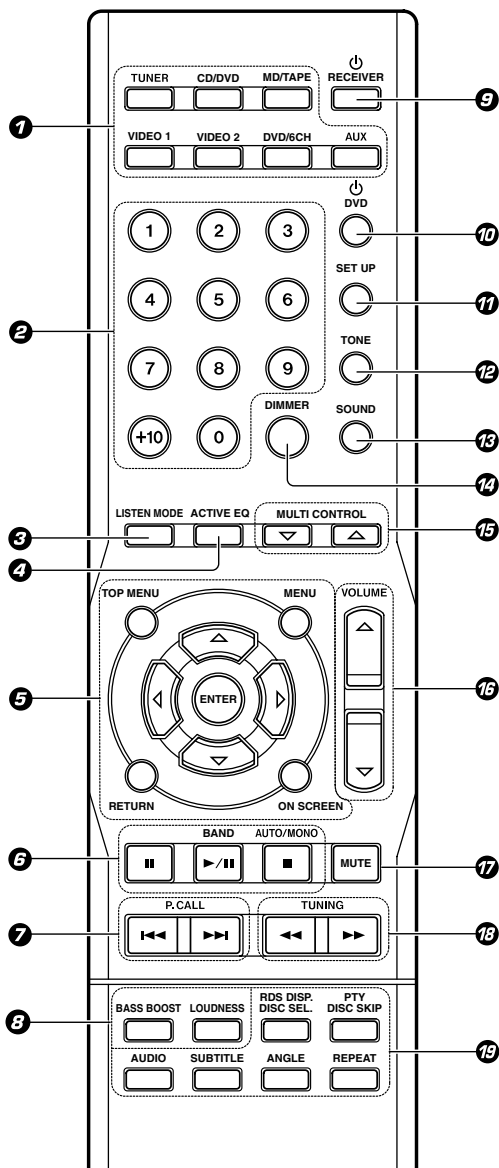

1 Touches de sélecteur d'entrée (TUNER, CD/DVD, MD/TAPE, VIDEO1, VIDEO2, DVD/6CH, AUX)

Utilisez ce bouton pour sélectionner les sources d'entrée. - 19

2 Touches numériques

Utilisez cette touche pour commander le composant DVD. - 32

Utilisez ces touches pour rappeler les stations présélectionnées. - 23

3 Touche LISTEN MODE

Utilisez cette touche pour sélectionner le mode d'écoute. - 28

4 Touche ACTIVE EQ

Utilisez cette touche pour sélectionner le réglage de la fonction ACTIVE EQ. - 20

5 Touches $\Delta/\nabla/\leftarrow/\rightarrow$

- Touche ENTER**
- Touche TOP MENU**
- Touche MENU**
- Touche RETURN**
- Touche ON SCREEN**

Utilisez cette touche pour commander le composant DVD. - 32

6 Touche II

Utilisez cette touche pour commander le composant DVD. - 32

Touche BAND

Utilisez cette touche pour sélectionner la gamme de fréquence. - 22

Touche \blacktriangleright /II

Utilisez cette touche pour commander le composant DVD. - 32

Touche AUTO/MONO

Utilisez cette touche pour sélectionner le mode d'accord automatique. - 22

Touche ■

Utilisez cette touche pour commander le composant DVD. - 32

7 Touches P.CALL $\leftarrow\leftarrow/\rightarrow\rightarrow$

Utilisez pour appeler une station pré-réglée. - 24

Utilisez cette touche pour commander le composant DVD. - 32

8 Touche BASS BOOST

Utilisez cette touche pour sélectionner le niveau maximum de la plage des basses fréquences. - 20

Touche LOUDNESS

Utilisez cette touche pour changer le statut de LOUDNESS. - 20

9 Touche O RECEIVER

Utilisez cette touche pour mettre ce modèle sous et hors tension. - 16

10 Touche O DVD

Utilisez cette touche pour allumer l'équipement DVD. - 32

11 Touche SETUP

Utilisez cette touche pour sélectionner les réglages des enceintes, etc. - 16

Utilisez cette touche pour commander le composant DVD. - 32

12 Touche TONE

Utilisez cette touche pour changer le statut de contrôle de TONE. - 20

13 Touche SOUND

Utilisez cette touche pour régler la qualité sonore et les effets d'ambiance. - 30

14 Touche DIMMER

Utilisez cette touche pour régler la luminosité de l'afficheur. - 31

Utilisez cette touche pour commander le composant DVD. - 32

15 Touches MULTI CONTROL Δ/∇

Utilisez ces touches pour effectuer divers réglages. - 16

16 Touches VOLUME Δ/∇

Utilisez ces touches pour régler le niveau d'écoute. - 19

17 Touche MUTE

Utilisez cette touche pour atténuer fortement les sons de manière momentanée. - 20

18 Touches TUNING $\leftarrow\leftarrow/\rightarrow\rightarrow$

Utilisez pour sélectionner la station de radio. - 22

Utilisez cette touche pour commander le composant DVD. - 32

19 Touche RDS DISP.

Utilisez cette touche pour recevoir les émissions RDS. - 24

Touche PTY

Permet de procéder à une recherche PTY (type de programmes). - 25

Touche DISC SEL.

Touche DISC SKIP

Touche AUDIO

Touche SUBTITLE

Touche ANGLE

Touche REPEAT

Utilisez cette touche pour commander le composant DVD. - 32

• Certaines touches peuvent servir au fonctionnement des lecteurs KENWOOD DVD, en appuyant au préalable sur les touches CD/DVD ou DVD/6CH. - 32

FRANÇAIS

Configuration de base de l'ensemble

Procédez aux raccordements indiqués ci-dessous.

Lors du raccordement des autres appareils, reportez-vous impérativement aux modes d'emploi qui les accompagnent.

Ne branchez pas le cordon d'alimentation sur le secteur tant que tous les raccordements ne sont pas terminés.

Remarques

1. Veillez à ce que tous les cordons de raccordement soient correctement enfilés. Un mauvais contact peut entraîner des sons parasites ou une absence de son.
2. Avant de brancher ou de débrancher un cordon de raccordement, veillez à débrancher le cordon d'alimentation de la prise secteur. Dans le cas contraire, l'appareil pourrait présenter un dysfonctionnement ou être endommagé.
3. Ne branchez pas sur les prises secteur placées sur le panneau arrière du récepteur des appareils dont la consommation électrique est supérieure aux limites indiquées sur ces prises.

Connexions analogiques

Les connexions audio sont effectuées à l'aide de cordons à broche RCA. Ces cordons transfèrent le signal audio stéréo sous forme "analogique". Cela signifie que le signal audio correspond au signal audio de deux canaux. Ces cordons comportent généralement 2 fiches à chaque extrémité, une rouge pour le canal droit et une blanche pour le canal gauche. En règle générale, les cordons sont fournis avec l'appareil. Dans le cas contraire, vous pouvez vous les procurer dans le commerce.

Anomalie de fonctionnement du microprocesseur

Si l'appareil ne fonctionne pas bien que tous les raccordements aient été exécutés comme il convient, procédez à la réinitialisation du microprocesseur; reportez-vous ci-après au paragraphe "En cas de problème". - [33]

ATTENTION

Installez cet appareil de sorte que la fiche soit facilement accessible pour pouvoir rapidement la débrancher de la prise secteur en cas de problème.

L'alimentation provenant de la prise murale n'est pas entièrement interrompue lorsque le commutateur de marche/arrêt est enfoncé.

Réglage du mode d'entrée.

Les entrées "CD/DVD", "VIDEO2" et "DVD/6CH" comprennent chacune des prises pour une entrée audio numérique et une entrée audio analogique.

Après avoir effectué tous les raccordements et mis le récepteur en marche, procédez comme suit.

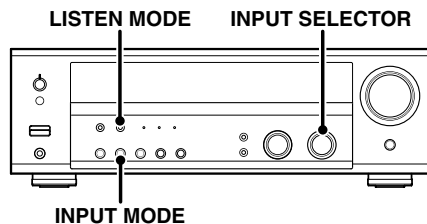

➊ Utilisez le bouton **INPUT SELECTOR** pour sélectionner "CD/DVD", "VIDEO2" ou "DVD/6CH".

➋ Appuyez sur la touche **INPUT MODE**.

A chaque pression sur la touche, le réglage change comme suit:

Avec le mode de lecture DTS

- ➊ **F-AUTO** (entrée numérique, entrée analogique)
- ➋ **D-MANUAL** (entrée numérique)

Avec le mode de lecture CD/DVD, VIDEO2, DVD/6CH

- ➊ **F-AUTO** (entrée numérique, entrée analogique)
- ➋ **D-MANUAL** (entrée numérique)
- ➌ **6CH INPT** (entrée DVD/6CH) *
- ➍ **ANALOG** (entrée analogique)

* Le réglage "6CH INPT" ne peut être utilisé que lorsque le sélecteur d'entrée est réglé sur "DVD/6CH".

Entrée numérique:

Sélectionnez cette entrée pour lire les signaux numériques d'un lecteur de DVD, CD ou LD.

Entrée analogique:

Sélectionnez cette entrée pour lire les signaux analogiques d'une platine cassette, d'un magnétophone ou d'une platine disque.

Détection automatique:

En "F-AUTO" mode (pleine automatique) (les indicateurs **AUTO DETECT** et **DIGITAL** sont allumés), le ce modele détecte automatiquement les signaux d'entrée numérique ou analogique. Pendant la sélection du mode d'entrée, la priorité est donnée au signal numérique. Le ce modele sélectionne automatiquement le mode d'entrée ainsi que le mode d'écoute pendant la lecture en fonction du type de signal d'entrée (Dolby Digital, PCM, DTS) et du réglage des enceintes. L'appareil a été réglé en usine en mode de pleine automatique.

Pour que le ce modele reste réglé sur le mode d'écoute sélectionné, utilisez la touche **INPUT MODE** pour sélectionner "**D-MANUAL**" (numérique manuel). Toutefois, même avec ce réglage, il peut arriver que le mode d'écoute soit automatiquement sélectionné en fonction du signal d'une source Dolby Digital, selon la combinaison du mode d'écoute et du signal source.

En mode **D-MANUAL** si la reproduction audio s'arrête au milieu, notamment en raison du changement des signaux d'entrée, appuyez sur la touche **LISTEN MODE**.

Si vous appuyez rapidement sur la touche **INPUT MODE**, il est possible qu'aucun son ne soit entendu. Appuyez à nouveau sur la touche **INPUT MODE**.

Raccordement d'un lecteur de DVD (entrée 6 voies)

Si vous avez raccordé un lecteur de DVD à un ce modèle avec connexion numérique, veuillez à lire attentivement la section "Réglage du mode d'entrée".

- 8 -

Pour raccordement des
COMPONENT VIDEO
(KRF-V6100D uniquement)
- 12 -

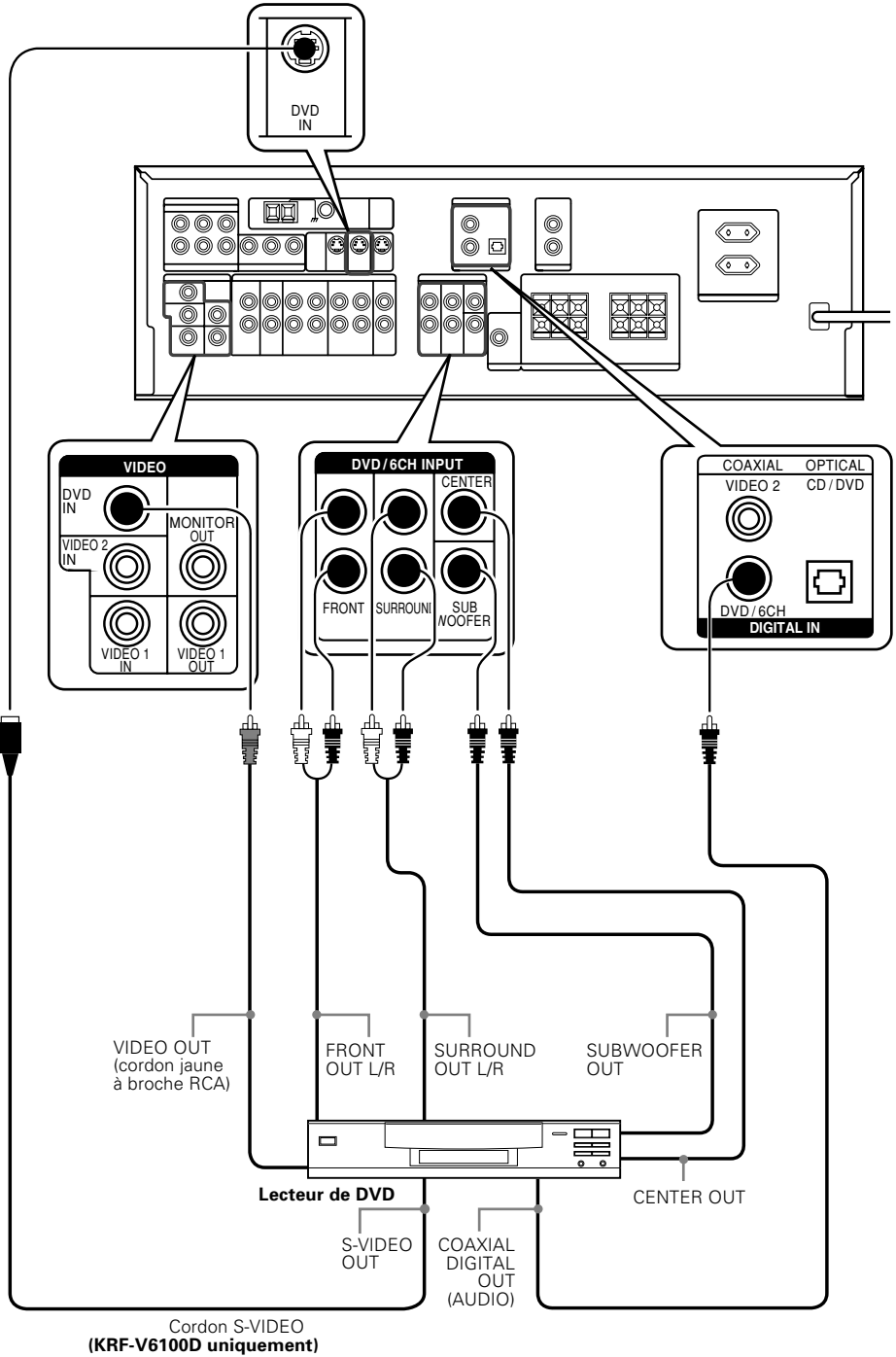

Raccordement des appareils audio

FRANÇAIS

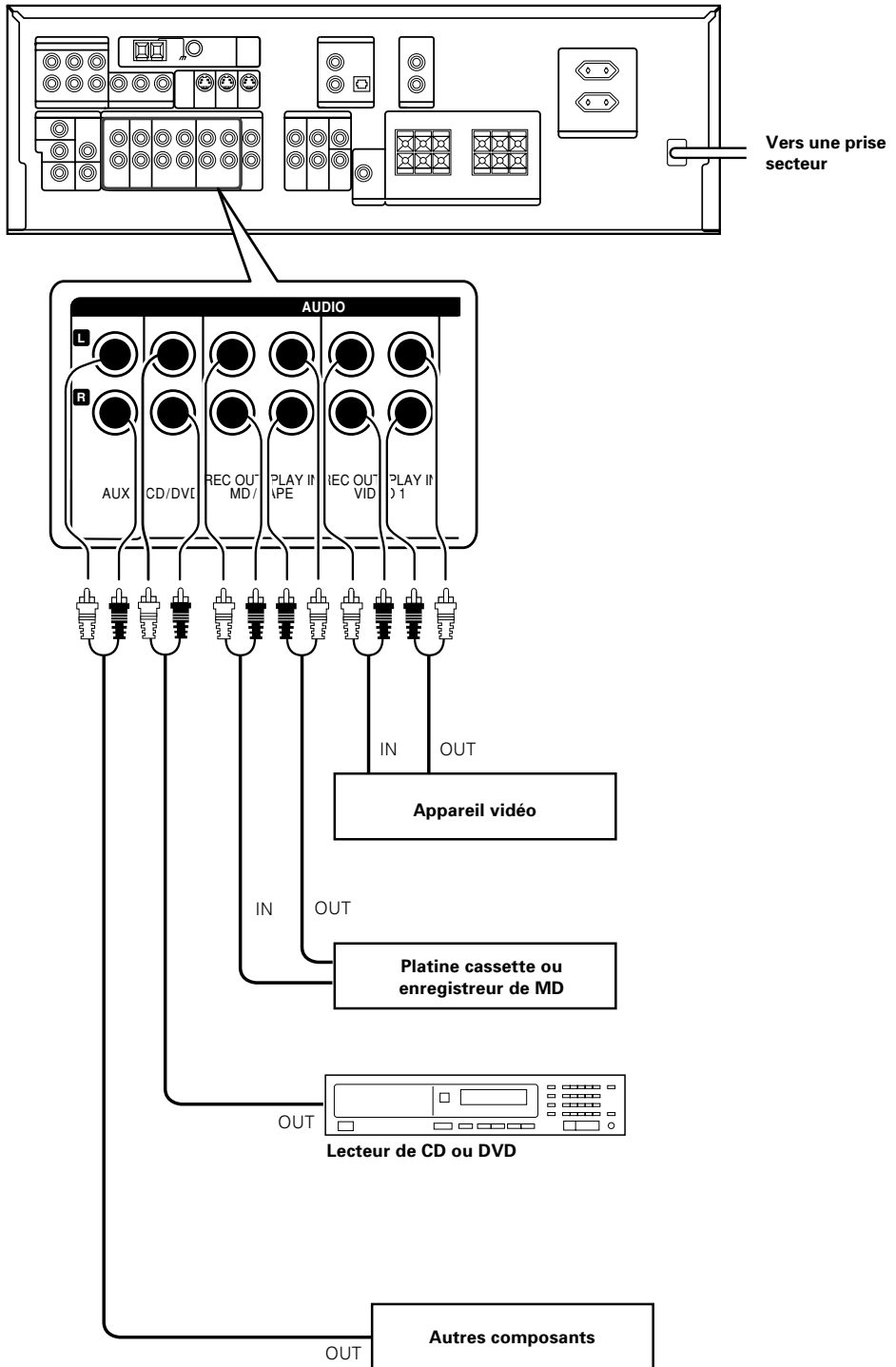

ATTENTION

Veillez respecter ce qui suit, faute de quoi la ventilation de l'appareil serait perturbée, ce qui pourrait causer son endommagement, voire un incendie.

- Ne posez aucun appareil sur le dessus de celui-ci.
- Ménagez un espace autour de l'appareil au moins égal aux valeurs ci-dessous (compté à partir des parties faisant saillie).

Panneau supérieur : 50 cm

Panneau latéral : 10 cm

Panneau arrière : 10 cm

Raccordement des appareils vidéo

Prises S-VIDEO

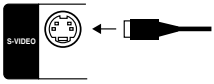

Utilisez les prises S-VIDEO pour raccorder les appareils vidéo munis de prises S-VIDEO IN/OUT.

- Si vous utilisez les prises S-VIDEO pour relier vos appareils de lecture vidéo, veillez à utiliser également les prises S-VIDEO pour raccorder le moniteur de télévision et les appareils d'enregistrement vidéo.

* La prise d'entrée DVD IN sert soit à l'entrée CD/DVD ou DVD/6CH.

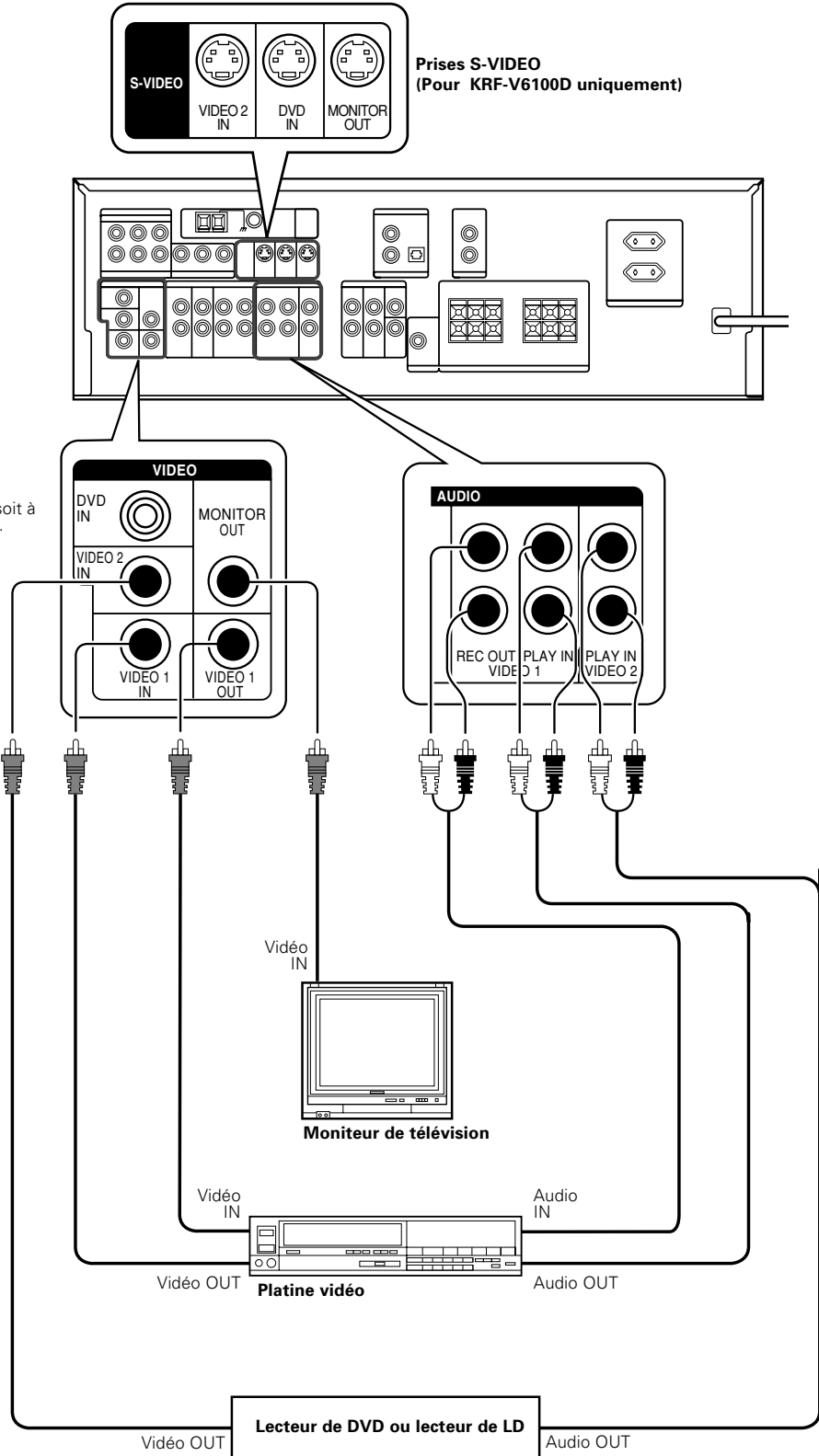

Il faudra raccorder un appareil vidéo avec sorties audio numériques aux prises VIDEO 2.

Raccordement des appareils vidéo (COMPONENT VIDEO) (KRF-V6100D uniquement)

Si vous raccordez un appareil vidéo ce modèle avec des prises COMPONENT, vous obtiendrez une meilleure qualité d'image qu'avec des prises S-VIDEO.

FRANÇAIS

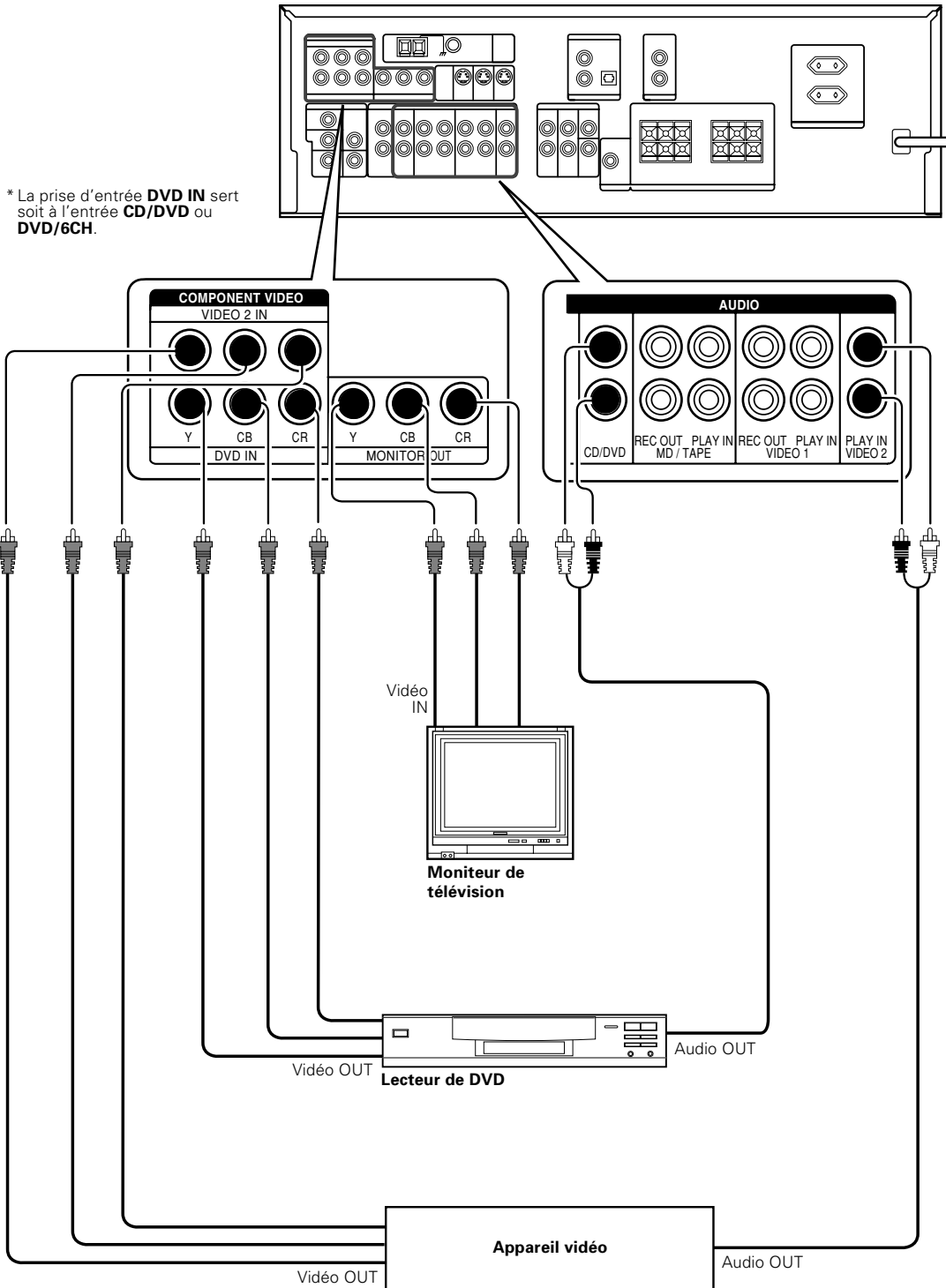

Lorsque vous branchez le moniteur de télévision sur les prises COMPONENT, veillez à raccorder tous les autres composants aux prises COMPONENT.

Raccordements pour les signaux numériques

Les prises d'entrée numérique peuvent accepter des signaux DTS, Dolby Digital ou PCM. Raccordez des appareils capables de fournir des signaux numériques au format DTS, Dolby Digital ou PCM (CD).

Si vous avez raccordé des appareils numériques ce modèle, lisez attentivement la section "Réglage du mode d'entrée".

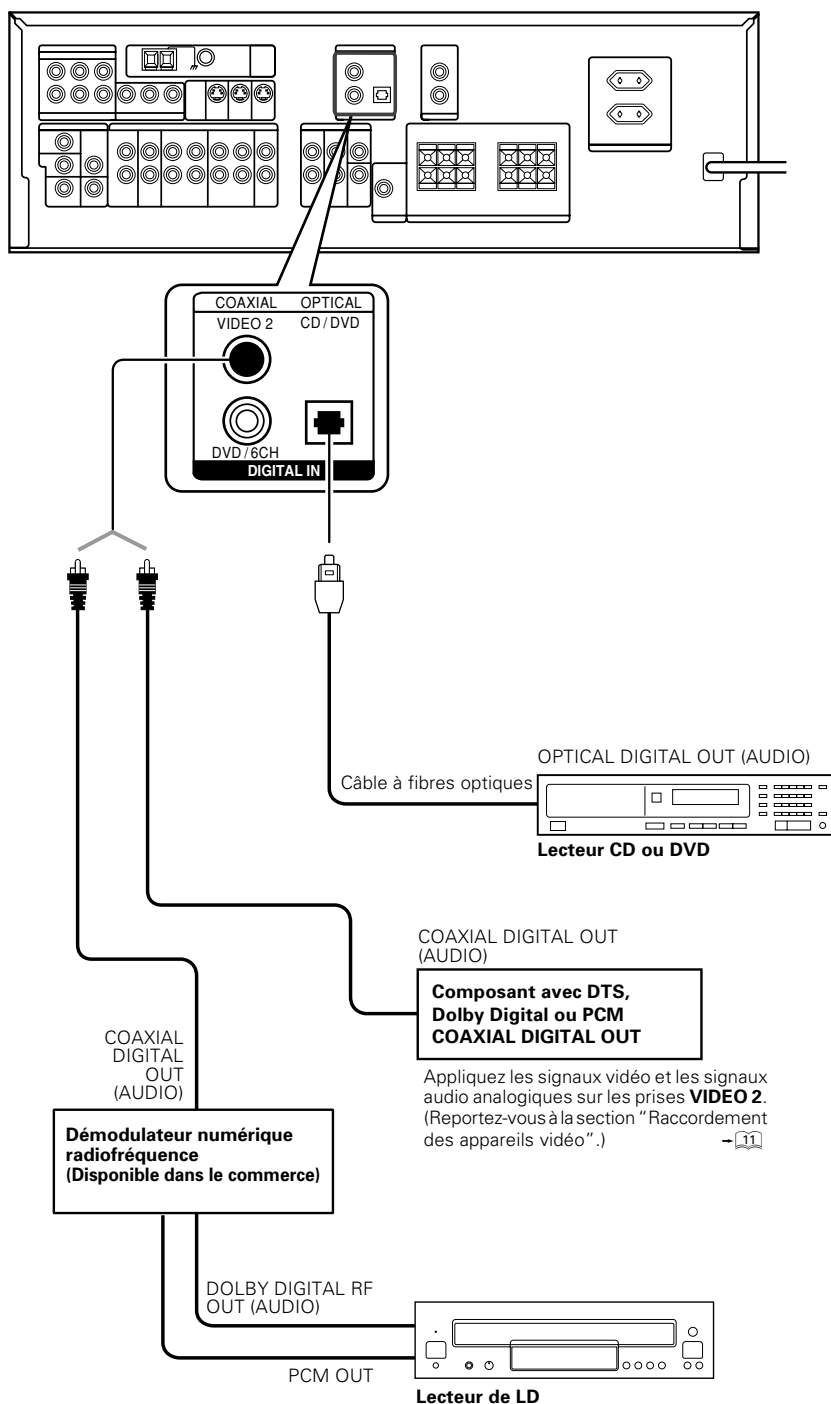

Pour relier un lecteur de LD à une prise DIGITAL RF OUT, raccordez le lecteur de LD au démodulateur numérique RF (Disponible dans le commerce).

Ensuite, raccordez les prises DIGITAL OUT du démodulateur aux prises DIGITAL IN du ce modèle.

Reliez le signal vidéo et les signaux audio analogiques aux prises VIDEO 2. (Voir "Raccordements des appareils vidéo" - 11.)

Raccordement des enceintes

FRANÇAIS

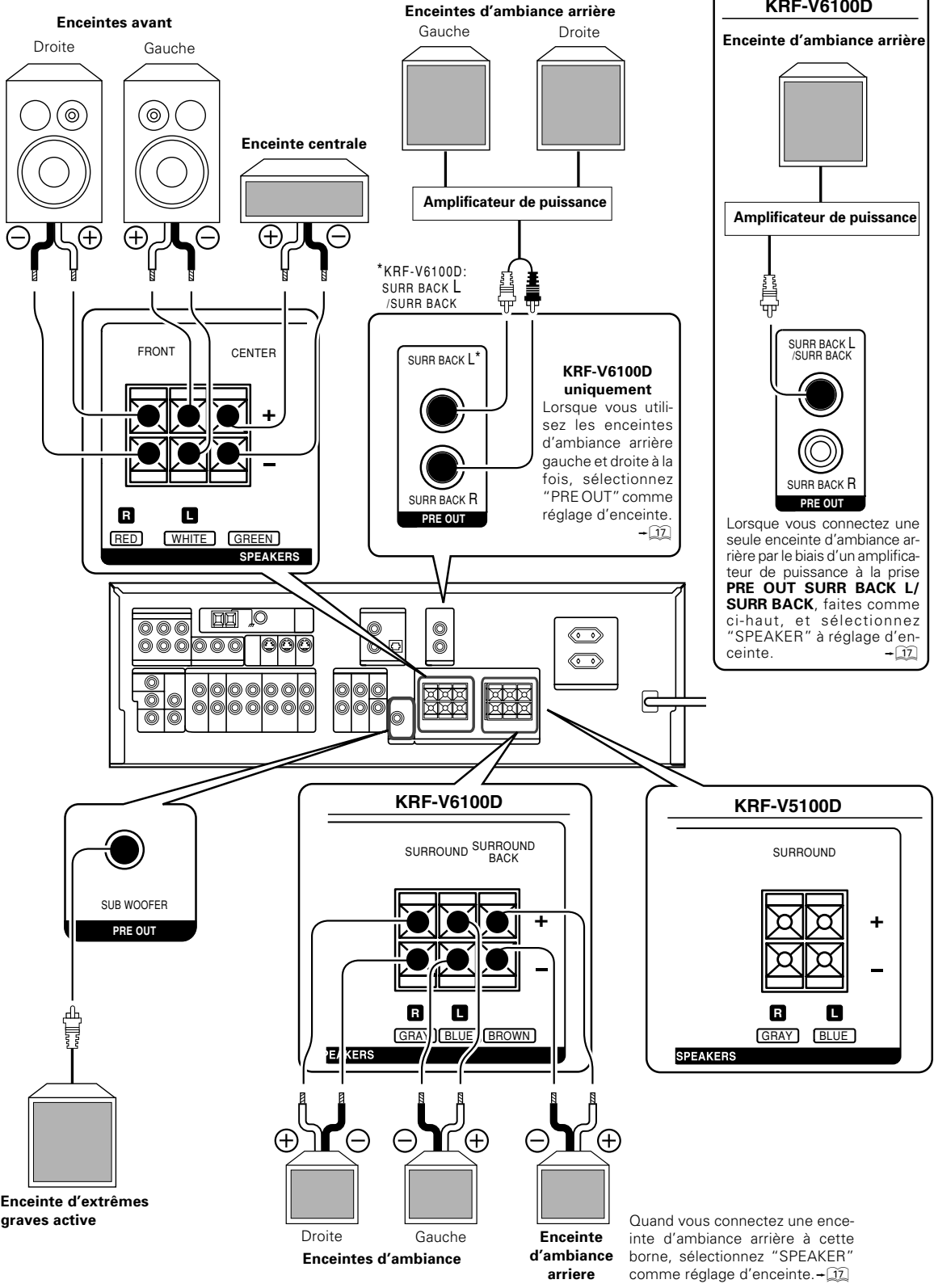

Pour vérifier que chaque enceinte a bien été branchée, prêtez l'oreille à la tonalité d'essai de chaque enceinte. Voir "Réglez le niveau de volume des enceintes."

Raccordement des bornes

❶ Dénudez le cordon.



❷ Appuyez sur la languette.

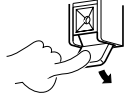

❸ Introduisez le cordon.

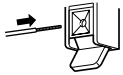

❹ Relâchez la languette.

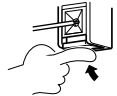

- Veillez à ce que les cordons + et – ne soient jamais en contact.
- Si vous inversez les cordons de liaison des enceintes droite et gauche ou si vous ne respectez pas la polarité de ces cordons, le son produit ne sera pas naturel et l'image acoustique sera déformée. Veillez donc à effectuer correctement les raccordements.

Impédance des enceintes

Après avoir vérifié l'impédance des enceintes indiquée sur le panneau arrière du ce modèle, raccordez des enceintes ayant une impédance nominale appropriée. Si vous utilisez des enceintes d'une impédance autre que celle indiquée sur le panneau arrière du ce modèle, vous risquez de provoquer des dysfonctionnements ou d'endommager les enceintes ou le ce modèle.

Installation des enceintes

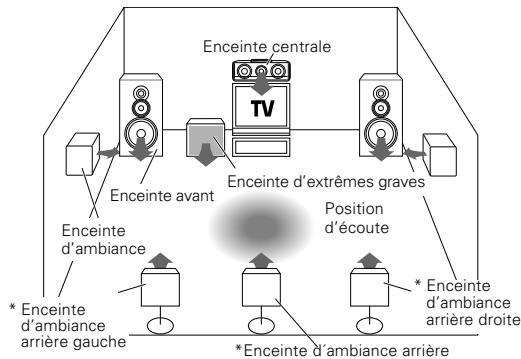

*Pour les enceintes d'ambiance arrière, vous pouvez placer deux enceintes d'ambiance arrière (enceintes d'ambiance arrière gauches et enceintes d'ambiance arrière droites) pour un système de 7,1 canaux ambiophoniques ou bien une seule enceinte d'ambiance arrière pour un système de 6,1 canaux ambiophoniques.

Enceintes avant: Placer les enceintes gauche et droite des côtés opposés de votre téléviseur. Diriger les enceintes vers la zone d'écoute pour augmenter l'effet stéréo.

Enceinte centrale: Placez l'enceinte centrale sur le centre entre les enceintes gauches et droites d'avant. Incliner l'enceinte vers le haut ou vers le bas afin de la tourner directement vers la zone d'écoute.

Enceintes d'ambiance: Placer les enceintes d'ambiance aussi haut que possible, directement sur les côtés de la zone d'écoute ou légèrement derrière celle-ci. Régler leur angle d'orientation afin de les diriger directement vers les auditeurs.

Enceinte d'extrêmes graves: En général, placez l'enceinte d'extrêmes graves à l'avant au milieu de la salle d'écoute, près de l'une des enceintes avant. (Comme pour l'enceinte d'extrêmes graves la direction du son est moins importante que pour les autres enceintes, vous pouvez la placer à peu près n'importe où, du moment qu'elle puisse offrir la meilleure restitution des basses fréquences en fonction de la disposition de la pièce.)

Enceinte d'ambiance arrière: Placez l'enceinte d'ambiance arrière derrière la position d'écoute, à la même hauteur que les enceintes surround gauche et droite.

- Bien que l'installation idéale doive comporter toutes les enceintes mentionnées ci-dessus, il est toutefois possible d'obtenir de bons résultats même si vous ne possédez ni enceinte centrale, ni enceinte d'extrêmes graves. Pour cela, il suffit de diriger, vers les enceintes disponibles, les signaux qui sont destinés aux enceintes manquantes, ce qui est expliqué dans la section réglage des enceintes.

Raccordement des antennes

Impossible de recevoir des émissions si les antennes ne sont pas connectées. Raccordez correctement les antennes selon les directives ci-dessous.

Antenne cadre AM

Placez l'antenne cadre fournie aussi loin que possible du récepteur, du téléviseur, des cordons d'enceinte et du cordon d'alimentation, puis ajustez-en l'orientation pour optimiser la réception.

Raccordement de la borne d'antenne AM

❶ Appuyez sur la languette.

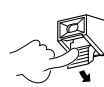

❷ Introduisez le câble.

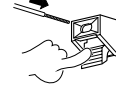

❸ Relâchez la languette.

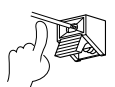

Antenne FM intérieure

L'antenne FM n'est fournie que pour un usage provisoire. Pour obtenir une bonne réception, nous vous conseillons d'utiliser une antenne extérieure. Dans ce cas, vous devez débrancher l'antenne intérieure.

Raccordement de la borne d'antenne FM

Introduisez le câble.



Antenne FM extérieure

Branchez le câble coaxial 75Ω provenant de l'antenne FM extérieure sur la prise FM 75Ω.

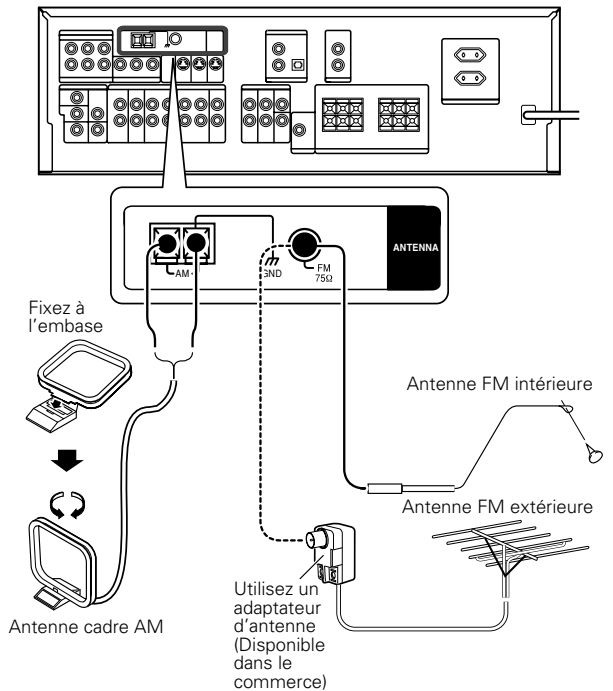

Préparation des corrections d'ambiance

Réglage des enceintes

Pour vous permettre d'exploiter au mieux les modes d'écoute de ce modèle, procédez au réglage des enceintes (enceintes d'extrêmes graves, avant, centrale, d'ambiance et d'ambiance arrière) selon les indications ci-dessous.

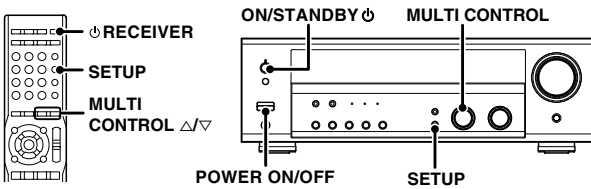

1 Mettez le récepteur sous tension en appuyant sur la touche POWER ON/OFF et ON/STANDBY ou sur la touche RECEIVER.

Si vous souhaitez utiliser la télécommande, appuyez sur une des touches TUNER, MD/TAPE, VIDEO 1, VIDEO 2 ou AUX de la télécommande pour passer en mode contrôle du récepteur.

2 Passez en mode de réglage.

- 1 Appuyez sur la touche SETUP.
- 2 Utilisez le bouton MULTI CONTROL ou les touches MULTI CONTROL Δ/∇ pour obtenir les affichages suivants.

- 1 SP SETUP
- 2 TESTTONE
- 3 DISTANCE
- 4 LFE LVL
- 5 EXIT

Le déroulement du mode SETUP est le suivant;

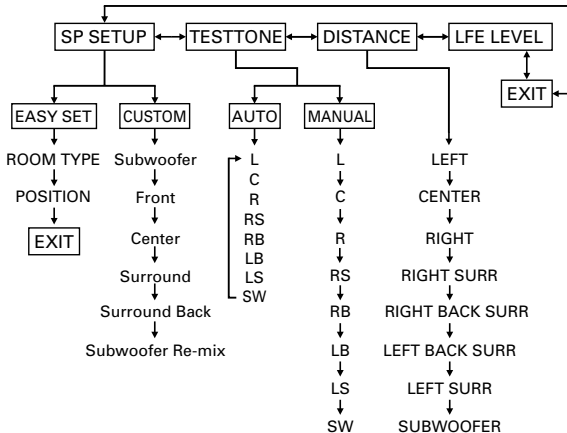

(KRF-V6100D uniquement)

- Si vous avez sélectionné "SPEAKER" comme réglage d'enceinte arrière, "RB" / "RIGHT BACK SURR" (Enceinte d'ambiance arrière droite) et "LB" / "LEFT BACK SURR" (Enceinte d'ambiance arrière gauche) ne s'affichent pas, mais "BS" / "BACK SURR" (Enceinte d'ambiance arrière) s'affiche.

3 Sélectionnez le mode de réglage.

- 1 Sélectionnez "SP SETUP" et appuyez sur la touche SETUP pour sélectionner le mode de réglage des enceintes.
- 2 Utilisez le bouton MULTI CONTROL ou les touches MULTI CONTROL Δ/∇ pour sélectionner "EASY SET" ou "CUSTOM" et appuyez à nouveau sur la touche SETUP.

- 1 **EASY SET** : Ce réglage permet de configurer les enceintes en fonction du type de pièce et de la position d'écoute seulement. Ensuite, continuez la procédure à partir de l'étape 4.
- 2 **CUSTOM** : Permet de régler les enceintes en fonction du système utilisé. Il faut régler les enceintes à chaque modification du système des enceintes. Lorsque le réglage "CUSTOM" est sélectionné, la procédure passe au point 3 (Si vous avez sélectionné "CUSTOM").

4 Si vous avez sélectionné "EASY SET".

Le système acoustique peut être réglé en sélectionnant simplement le type de pièce et la position d'écoute. Le son est automatiquement corrigé en fonction des caractéristiques des enceintes KENWOOD utilisées.

- La configuration des enceintes est indiquée ci-dessous pour chaque modèle:

- KRF-V6100D: Système d'ambiance de canal 6,1
- KRF-V5100D: Système d'ambiance de canal 5,1

1 Utilisez le bouton MULTI CONTROL ou les touches MULTI CONTROL Δ/∇ pour sélectionner le type de pièce et appuyez sur la touche SETUP.

- "ROOM TYPE" s'affiche pendant le défilement puis la configuration actuelle apparaît.



Sélectionnez un type de pièce:

- 1 SMALL
- 2 MEDIUM
- 3 LARGE

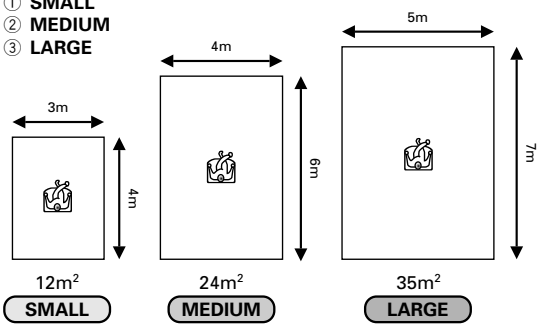

*Les dimensions indiquées sont des dimensions standard.

2 Utilisez le bouton MULTI CONTROL ou les touches MULTI CONTROL Δ/∇ pour sélectionner la position d'écoute et appuyez sur la touche SETUP.

- "POSITION" s'affiche pendant le défilement puis la configuration actuelle apparaît.

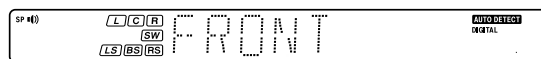

Sélectionnez une position d'écoute:

- 1 FRONT
- 2 CENTER
- 3 REAR

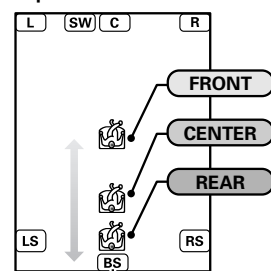

KRF-V6100D uniquement

3 La configuration est terminée lorsque l'indication "EXIT" apparaît.

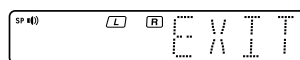

4 Appuyez sur la touche SETUP pour sortir du mode SETUP.

Remarque

La configuration "EASY SET" peut être inadéquate dans le cas de certaines enceintes ou de certains environnements. Le cas échéant, utilisez "CUSTOM" pour personnaliser la configuration des enceintes.

Voir page suivante

5 Si vous avez sélectionné "CUSTOM".

➊ Pour la configuration des enceintes génériques, utiliser le bouton MULTI CONTROL ou les touches MULTI CONTROL Δ/▽ pour sélectionner le réglage "CUSTOM" et appuyer à nouveau sur la touche SETUP.

- L'indication de réglage du d'extrêmes graves "SUBW ON" s'affiche.

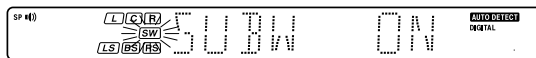

➋ Utilisez le bouton MULTI CONTROL ou les touches MULTI CONTROL Δ/▽ pour sélectionner le réglage approprié de l'enceinte d'extrêmes graves.

- ➀ SUBW ON : Le mode de réglage de l'enceinte d'extrêmes graves du ce modele est activé.
- ➁ SUBW OFF : Le mode de réglage de l'enceinte d'extrêmes graves du ce modele est désactivé.

- Le réglage par défaut est "SUBW ON".
- Si vous choisissez "SUBW OFF", les enceintes avant sont automatiquement réglées sur "FRNT LRG" et vous pouvez passer à l'étape ➌.
- Avant de procéder à l'étape ➍, appuyez sur la touche SETUP pour valider le réglage.
- Si l'enceinte d'extrêmes graves est nécessaire, choisissez "FRNT NML".

➌ Appuyez sur la touche SETUP pour valider le réglage.

- L'indication de réglage des enceintes avant "FRNT LRG" s'affiche.

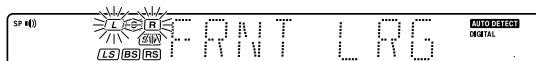

➍ Utilisez le bouton MULTI CONTROL ou les touches MULTI CONTROL Δ/▽ pour sélectionner le réglage d'enceintes avant approprié.

- ➀ FRNT LRG (grande) : Vous avez raccordé des enceintes avant de grandes dimensions au ce modele.
- ➁ FRNT NML (normale): Vous avez raccordé des enceintes avant de dimensions moyennes au ce modele.

- Si vous sélectionnez "FRNT LRG", aucun son n'est émis par enceintes d'extrêmes graves, même si ce réglage est activé. Toutefois, si vous sélectionnez "SW RE-MIX ON" lorsque une enceinte d'extrêmes graves est sélectionnée, vous pourrez entendre des sons émis par les enceintes d'extrêmes graves. Lorsque l'appareil est en mode STEREO, le son sort directement du enceinte avant.

➎ Appuyez sur la touche SETUP pour valider le réglage.

- L'indication de réglage de l'enceinte centrale "CNTR NML" s'affiche.

➏ Utilisez le bouton MULTI CONTROL ou les touches MULTI CONTROL Δ/▽ pour sélectionner le réglage d'enceinte centrale approprié.

Si vous avez sélectionné "LRG" comme réglage d'enceinte avant:

- ➀ CNTR NML (normale): Vous avez raccordé une enceinte centrale de dimensions moyennes au ce modele.
- ➁ CNTR LRG (grande) : Vous avez raccordé une enceinte centrale de grandes dimensions au ce modele.
- ➂ CNTR OFF : Le mode de réglage de l'enceinte centrale du ce modele est désactivé.

Si vous avez sélectionné "NML" comme réglage d'enceinte avant:

- ➀ CNTR NML (normale) : Vous avez raccordé une enceinte centrale de dimensions moyennes au ce modele.
- ➁ CNTR OFF : Le mode de réglage de l'enceinte centrale du ce modele est désactivé.

➐ Appuyez sur la touche SETUP pour valider le réglage.

- L'indication de réglage des enceintes d'ambiance "SURR NML" s'affiche.

➑ Utilisez le bouton MULTI CONTROL ou les touches MULTI CONTROL Δ/▽ pour sélectionner le réglage d'enceinte d'ambiance approprié.

Si vous avez sélectionné "LRG" comme réglage d'enceinte centrale:

- ➀ SURR NML (normale) : Vous avez raccordé des enceintes d'ambiance de dimensions moyennes au ce modele.
- ➁ SURR LRG (grande) : Vous avez raccordé des enceintes d'ambiance de grandes dimensions au ce modele.
- ➂ SURR OFF : Le mode de réglage des enceintes d'ambiance du ce modele est désactivé.

Si vous avez sélectionné un réglage d'enceinte centrale différent de "LRG":

- ➀ SURR NML (normale) : Vous avez raccordé des enceintes d'ambiance de dimensions moyennes au ce modele.
- ➁ SURR OFF : Le mode de réglage des enceintes d'ambiance du ce modele est désactivé.
- Lorsque la fonction "SURR OFF" est sélectionnée, la procédure passe directement à l'étape ➑.

➒ Appuyez sur la touche SETUP pour valider le réglage.

- L'indication de réglage des enceintes d'ambiance arrière "BS" s'affiche.

➓ Utilisez le bouton MULTI CONTROL ou les touches MULTI CONTROL Δ/▽ pour sélectionner le réglage d'enceinte d'ambiance arrière approprié.

Si vous avez sélectionné "LRG" comme réglage d'enceinte d'ambiance:

- ➀ BS NML (normale) : Vous avez raccordé des enceintes d'ambiance arrière de dimensions moyennes au ce modele.
- ➁ BS LRG (grande) : Vous avez raccordé des enceintes d'ambiance arrière de grandes dimensions au ce modele.
- ➂ BS OFF : Le mode de réglage des enceintes d'ambiance arrière du ce modele est désactive.



Si vous avez sélectionné "NML" comme réglage d'enceinte d'ambiance:

- ➀ BS NML (normale) : Vous avez raccordé des enceintes d'ambiance arrière de dimensions moyennes au ce modele.
- ➁ BS OFF : Le mode de réglage des enceintes d'ambiance arrière du ce modele est désactive.

(KRF-V6100D uniquement)

Si vous avez sélectionné "NML" ou "LRG" comme réglage d'enceinte d'ambiance arrière:

- ➀ SPEAKER : Le signal d'ambiance arrière sera émis par la borne d'enceinte SURROUND BACK et la prise PRE OUT SURR BACK L/SURR BACK en monophonie.
- ➁ PRE OUT : Les signaux d'ambiance arrière seront émis par les prises PRE OUT SURR BACK L/SURR BACK et PRE OUT SURR BACK R en stéréophonie.

➑ Appuyez à nouveau sur la touche SETUP pour valider le réglage.

- L'indication de réglage du re-mix de l'enceinte d'extrêmes graves "SW RE-MIX" défile dans la fenêtre d'affichage.

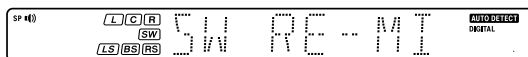

- Si l'enceinte d'extrêmes graves est éteinte, le réglage de re-mix d'extrêmes graves n'est pas disponible.

2 Utilisez le bouton MULTI CONTROL ou les touches MULTI CONTROL Δ/∇ pour sélectionner le réglage du re-mix de l'enceinte d'extrêmes graves approprié.

- ① RMX ON : Le mode de réglage du re-mix de l'enceinte d'extrêmes graves pour le ce modele est activé.
- ② RMX OFF : Le mode de réglage du re-mix de l'enceinte d'extrêmes graves pour le ce modele est désactivé.

3 Appuyez sur la touche SETUP pour valider le réglage.

4 Réglez le niveau de volume des enceintes.

A partir de votre position d'écoute habituelle, réglez le niveau d'écoute jusqu'à ce que toutes les enceintes soient au même niveau.

- A l'étape 3 et 4, les indications s'affichent uniquement pour les canaux des enceintes sélectionnés nécessitant un réglage.

1 Appuyez sur la touche SETUP afin de lancer TEST TONE.

- Le ce modele passe en mode de réglage du niveau de volume des enceintes.

AUTO/MANUAL TEST TONE est sélectionné à l'aide le bouton MULTI CONTROL ou les touches MULTI CONTROL Δ/∇ .

- ① AUTO
- ② MANUAL

2 Appuyez à nouveau sur la touche SETUP pour sélectionner "AUTO" ou "MANUAL".

Utilisez le bouton MULTI CONTROL ou les touches MULTI CONTROL Δ/∇ pour régler le niveau de volume de sortie de la tonalité d'essai à partir de la voie d'enceinte à régler.

Pour la sélection "AUTO", la tonalité d'essai est émise par les enceintes pendant 2 secondes, chacune dans l'ordre suivant:

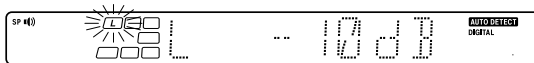
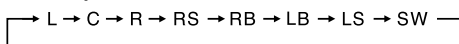

- Si vous modifiez le niveau d'écoute des enceintes pendant que vous écoutez la musique, les réglages traités sur cette page seront également modifiés. - [30]
- Si l'une des enceintes est paramétrée sur OFF pendant SP SETUP, le réglage du TEST TONE pour cette enceinte ne sera pas pris en compte.

(KRF-V6100D uniquement)

- Si vous avez sélectionné "SPEAKER" comme réglage d'enceinte arrière, "RB" et "LB" ne s'affichent pas, mais "BS" s'affiche.

3 Appuyez sur la touche SETUP.

- La tonalité d'essai est désactivée. Le ce modele passe en mode d'entrée de la distance des enceintes.

4 Pour sélectionner "MANUAL", appuyez sur la touche SETUP à chaque fois pour sélectionner le canal d'enceinte.

5 Entrez la distance des enceintes.

1 Sélectionnez "DISTANCE" dans les affichages de réglage et appuyez à nouveau sur la touché SETUP.

2 Mesurez la distance entre la position d'écoute et chaque enceinte.

Notez la distance de chaque enceinte:

- Distance avec l'enceinte avant gauche (L) : ___ pieds (mètres)
- Distance avec l'enceinte centrale (C) : ___ pieds (mètres)
- Distance avec l'enceinte avant droite (R) : ___ pieds (mètres)
- Distance avec l'enceinte d'ambiance droite (RS) : ___ pieds (mètres)
- Distance avec l'enceinte d'ambiance arrière droite (RB) : ___ pieds (mètres)
- Distance avec l'enceinte d'ambiance arrière (BS) : ___ pieds (mètres)
- Distance avec l'enceinte d'ambiance arrière gauche (LB) : ___ pieds (mètres)
- Distance avec l'enceinte d'ambiance gauche (LS) : ___ pieds (mètres)
- Distance avec l'enceinte d'extrêmes graves (SW) : ___ pieds (mètres)

(KRF-V6100D uniquement)

- Si vous avez sélectionné "SPEAKER" comme réglage d'enceinte arrière, "RB"/"RIGHT BACK SURR" et "LB"/"LEFT BACK SURR" ne s'affichent pas, mais "BS"/"BACK SURR" s'affiche.

3 Utilisez le bouton MULTI CONTROL ou les touches MULTI CONTROL Δ/∇ pour sélectionner la distance des enceintes avant.

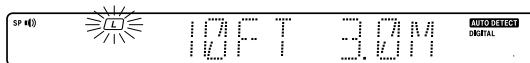

Indication en pieds Indication en mètres

- La plage de réglage admissible est de 1 à 30 pieds (0,3 à 9,0m), par paliers de 1 pied (0,3m).

4 Appuyez sur la touche SETUP pour valider le réglage.

5 Répétez les opérations 3 et 4 pour entrer la distance des autres enceintes.

6 Ajustez le niveau LFE LEVEL (effets dus aux fréquences très basses).

1 Sélectionnez "LFE LVL" dans les affichages de réglage, et appuyez à nouveau sur la touche SETUP.

2 Utilisez le bouton MULTI CONTROL ou les touches MULTI CONTROL Δ/∇ pour ajuster le niveau LFE LEVEL.

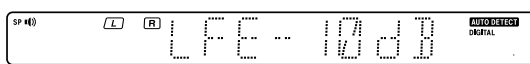

- Le niveau LFE LEVEL s'ajuste de 0dB à -10dB par intervalles régnessifs de 1dB.

3 Appuyez sur la touche SETUP pour valider le réglage.

4 La configuration est terminée lorsque l'indication "EXIT" apparaît.

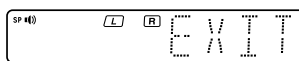

- Les enceintes sélectionnées doivent apparaître sur l'afficheur. Vérifiez que toutes les enceintes ont été correctement sélectionnées.

5 Appuyez sur la touche SETUP pour sortir du mode SETUP.

Réglage du niveau d'entrée (sources analogiques uniquement)

Si le niveau d'entrée d'un signal source analogique est trop élevé, l'indicateur CLIP clignote pour indiquer le signal source. Réglez le niveau d'entrée.



1 Utilisez le bouton INPUT SELECTOR pour sélectionner la source dont vous souhaitez régler le niveau d'entrée.

- Vous pouvez mémoriser un niveau d'entrée séparé pour chaque source d'entrée.

2 Appuyez plusieurs fois sur la touche SOUND jusqu'à ce que l'indication "INPUT" s'affiche.

3 Utilisez le bouton MULTI CONTROL ou les touches MULTI CONTROL Δ/∇ pour régler le niveau d'entrée.

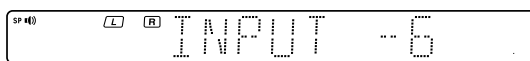

- Vous pouvez régler le niveau d'entrée sur trois valeurs au choix: 0dB, -3dB et -6dB. (Le réglage usine est 0dB.)

4 Appuyez à nouveau sur la touche SOUND pour revenir à l'indication d'entrée.

Lecture normale

Préparation de la lecture

Certaines opérations préliminaires sont nécessaires pour pouvoir effectuer une lecture.

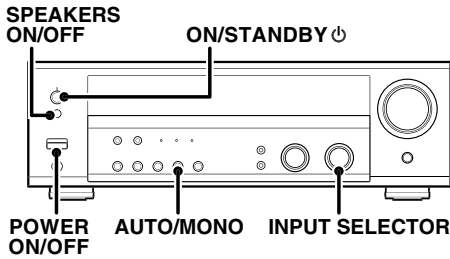

Mise sous tension de ce modèle

- 1 Mettez les appareils concernés sous tension.
- 2 Mettez le ce modèle sous tension en appuyant sur les touches POWER ON/OFF et ON/STANDBY.

Sélection du mode d'entrée

Si vous avez sélectionné l'appareil raccordé aux prises **CD/DVD, VIDEO2, DVD/6CH INPUT**, vérifiez que le mode d'entrée est réglé correctement pour le type de signal audio à utiliser. 

Sélection du MD/TAPE

Sélectionnez le nom de la source correspondant à l'appareil raccordé aux prises **MD/TAPE**. Le réglage usine est "**TAPE**". Pour changer le nom de la source en "**MD**", procédez comme suit:

- 1 Utilisez le bouton **INPUT SELECTOR** pour sélectionner "**TAPE**".
- 2 Maintenez la touche **AUTO/MONO** enfoncée pendant plus de 2 secondes.
 - L'indication de source devient "**MD**".
 - Pour revenir à l'indication d'origine, répétez l'opération 2.

Sélectionnez le système d'enceintes

L'indicateur d'enceintes s'allume.

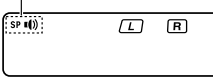

Appuyez sur la touche **SPEAKERS ON/OFF** pour mettre les enceintes activé ou désactivé.

Ecoute d'une source

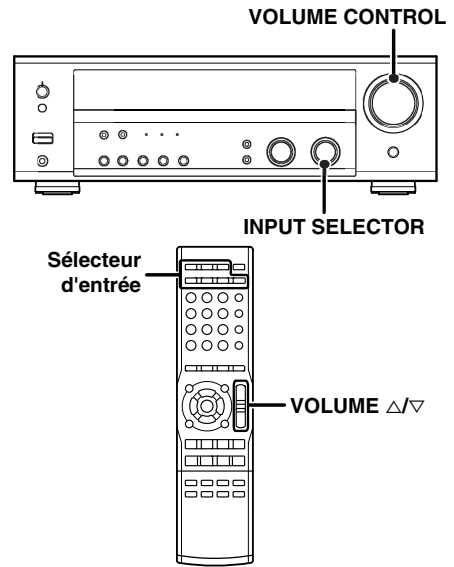

- 1 Utilisez le bouton **INPUT SELECTOR** ou les touches **sélecteur d'entrée** pour sélectionner la source que vous souhaitez écouter.

Les sources d'entrée changent dans l'ordre suivant:

- 1 Syntoniseur (réception FM/AM)
- 2 "CD/DVD"
- 3 "TAPE" ou "MD"
- 4 "VIDEO1"
- 5 "VIDEO2"
- 6 "DVD/6CH"
- 7 "AUX"

- 2 Commandez la lecture sur l'appareil source sélectionné.
- 3 Pour régler le volume, utilisez le bouton **VOLUME CONTROL** ou les touches **VOLUME Δ/∇**.

Réglage du son

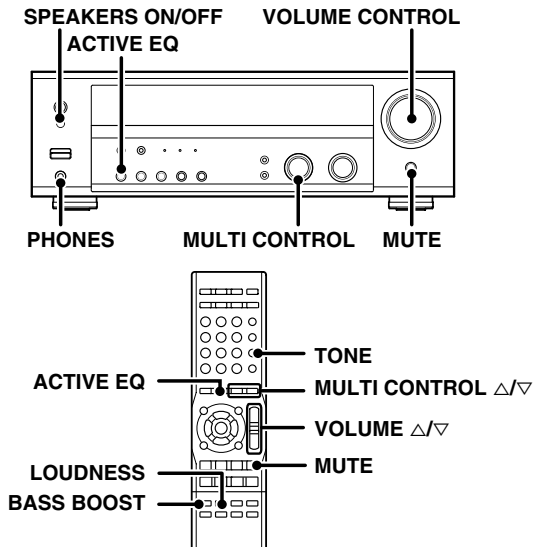

Réglage de la tonalité (par télécommande uniquement)

Vous pouvez régler la qualité du son lorsque le récepteur se trouve en mode PCM stéréo et en mode stéréo analogique.

- Appuyez sur la touche **TONE** pour sélectionner le mode Tone.
- Utilisez le bouton **MULTI CONTROL** ou les touches **MULTI CONTROL** Δ/∇ pour sélectionner "TONE ON" ou "TONE OFF".



- Lorsque "TONE ON" est sélectionné, appuyez sur la touche **TONE** pour obtenir les affichages suivants.

BASS: Sélectionnez ce mode pour régler la plage des basses fréquences.

TREB: Sélectionnez ce mode pour régler la plage des hautes fréquences.

- Utilisez le bouton **MULTI CONTROL** ou les touches **MULTI CONTROL** Δ/∇ pour régler la qualité du son.



- La plage de réglage du niveau des graves et des aigus s'étend de -10 à +10 par paliers de 2.
- Lorsque le mode ACTIVE EQ est réglé sur OUI, réglez-le sur NON puis ajustez le réglage TONE.

Accentuation des basses fréquences par pression unique sur la touche (Bass Boost) (par télécommande uniquement)

Vous pouvez régler la qualité du son lorsque le ce modèle se trouve en mode PCM stéréo et en mode stéréo analogique.

Appuyez sur la touche BASS BOOST.

- Appuyez une fois sur la touche pour sélectionner l'accentuation maximale des basses fréquences (+10).
- TONE sera automatiquement activé.
- Cette touche ne fonctionne pas si le ce modèle est en mode de réglage de la qualité sonore ou des effets d'ambiance. → [26] ~ [31]
- Lorsque le mode ACTIVE EQ est réglé sur OUI, réglez-le sur NON puis ajustez le réglage BASS BOOST.

Retour au réglage précédent

Appuyez de nouveau sur la touche **BASS BOOST**.

Réglage de l'intensité du son (par télécommande uniquement)

Vous pouvez régler la fonction d'intensité qui contrôle les réglages de volume bas pour conserver la richesse de la musique. Le réglage peut être effectué lorsque le ce modèle est en mode PCM stéréo et en mode stéréo analogique.

Appuyez sur la touche **LOUDNESS** pour activer le réglage l'intensité du son.

Pour annuler

Appuyez de nouveau sur la touche **LOUDNESS** afin que l'indicateur "LOUDNESS" s'éteigne.

Atténuation des sons

La touche **MUTE** permet d'atténuer les sons émis par les enceintes.

Appuyez sur la touche **MUTE**.

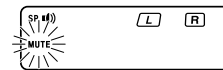

Pour annuler

Appuyez de nouveau sur la touche **MUTE** afin que l'indicateur "MUTE" s'éteigne.

- Vous pouvez également désactiver l'atténuation des sons MUTE ON en réglant le bouton **VOLUME CONTROL** ou en appuyant sur les touches **VOLUME** Δ/∇ .

Mode ACTIVE EQ

Vous pouvez jouir d'un effet sonore plus intense lorsque la fonction ACTIVE EQ est activée lors de la lecture en Dolby Digital et DTS et lorsque vous êtes en mode PCM et en mode stéréo analogique.

Appuyez sur la touche **ACTIVE EQ** pour les affichages suivants:

- ACTIVE EQ MUSIC** : Opérationnel lorsque vous écoutez de la musique. (L'indicateur LED ACTIVE EQ s'allume.)
- ACTIVE EQ CINEMA** : Opérationnel lorsque vous regardez un film. (L'indicateur LED ACTIVE EQ s'allume.)
- ACTIVE EQ TV** : Opérationnel lorsque vous regardez la télévision. (L'indicateur LED ACTIVE EQ s'allume.)
- ACTIVE EQ OFF** : La fonction ACTIVE EQ est désactivée. (L'indicateur LED ACTIVE EQ s'éteint.)

- La fonction ACTIVE EQ ne sera pas disponible lorsque REC MODE, AUTO TUNING ou PRESET MEMORY est activé et durant la lecture LPCM 96kHz LPCM.

Ecoute avec un casque

- Appuyez sur la touche **SPEAKERS ON/OFF** afin que l'indicateur d'enceintes s'éteigne.

Assurez-vous que les indicateurs d'enceintes sont éteints.

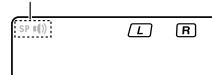

- Si vous éteignez toutes les enceintes en mode d'ambiance, ce mode s'annule également, ce qui activera la lecture stéréophonique.

- Branchez un casque à la prise **PHONES**.



- Utilisez le bouton **VOLUME CONTROL** ou touches **VOLUME** Δ/∇ pour régler le niveau d'écoute.

Enregistrement

Enregistrement d'un signal audio (sources analogiques)

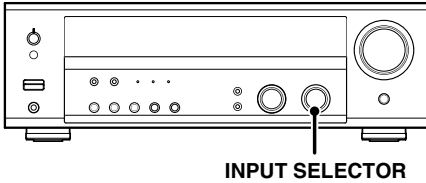

Enregistrement d'une source musicale

- 1 Utilisez le bouton INPUT SELECTOR pour sélectionner la source (autre que "MD/TAPE") que vous souhaitez enregistrer.
- 2 Réglez l'enregistreur MD ou TAPE pour procéder à l'enregistrement.
- 3 Commandez la lecture, puis l'enregistrement.

Enregistrement d'un signal vidéo

- 1 Utilisez le bouton INPUT SELECTOR pour sélectionner la source vidéo (autre que "VIDEO1") que vous souhaitez enregistrer.
- 2 Réglez la platine vidéo raccordée à VIDEO 1 en vue de l'enregistrement.
 - Choisissez en REC MODE pour enregistrer une source numérique.
- 3 Commandez la lecture, puis l'enregistrement.
 - Avec certains enregistrements vidéo, l'enregistrement peut ne pas s'effectuer correctement en raison du système de protection contre les copies. 

Enregistrement d'un signal audio (sources numériques)

Passez en **mode REC** pour enregistrer un signal d'entrée numérique. En principe, utilisez le **mode A-REC (Auto-Record)** pour enregistrer un signal d'entrée audio. Si le mode numérique change pendant l'enregistrement en **mode A-REC**, le signal audio peut être interrompu momentanément.

Enregistrement de musique en mode A-REC ou M-REC

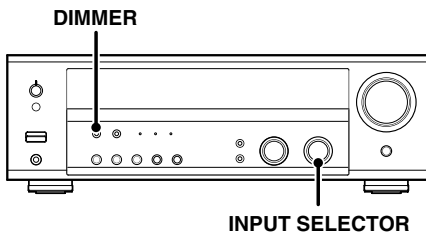

- 1 Utilisez le bouton INPUT SELECTOR pour sélectionner la source (CD/DVD, DVD/6CH ou VIDEO2) que vous souhaitez enregistrer.
- 2 Réglez l'enregistreur MD ou TAPE pour procéder à l'enregistrement.

- 3 Maintenez la touche DIMMER enfoncée pendant plus de 2 secondes pour sélectionner le mode A-REC ou M-REC lors de l'entrée digitale.

- ① **Mode Rec désactivé** : Le mode d'enregistrement numérique est désactivé.
- ② **Mode A-REC** : Les signaux d'entrée numériques (DTS, Dolby Digital, ou PCM) sont automatiquement identifiés et convertis en signaux stéréophoniques prêts pour l'enregistrement.
- ③ **Mode M-REC** : Le type du signal d'entrée au moment où ce mode est sélectionné est conservé pendant toute la durée d'activation de ce mode.

- Quand vous sélectionnez le **mode M-REC**, le signal d'entrée numérique est converti en signaux stéréophoniques (mélange à la baisse). Cependant, si le signal numérique change de type, aucun signal n'est émis.
- Quand vous sélectionnez le **mode A-REC**, le signal d'entrée numérique est converti en signaux stéréophoniques même si le signal numérique est modifié.

Pour le mode A-REC:

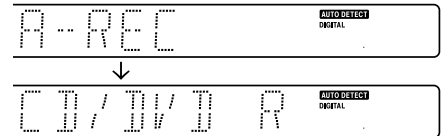

Pour le mode M-REC:

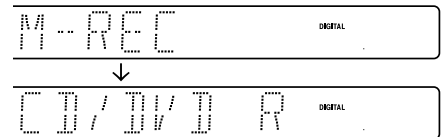

- 4 Commandez la lecture, puis l'enregistrement.
 - Si la reproduction du signal audio s'interrompt en raison du changement des signaux d'entrée, etc., appuyez sur la touche DIMMER.

Ecoute de la radio

Le ce modele peut mémoriser jusqu'à 40 stations et les rappeler en appuyant simplement sur une touche.
Les stations de radio peuvent être classées en deux catégories: "stations RDS" (Radio Data System) et "autres stations". Pour écouter une station RDS ou mettre en mémoire la fréquence d'une station RDS, procédez comme indiqué à la section "Utilisation du RDS (Radio Data System)".

Réglage des stations radiophoniques (non-RDS)

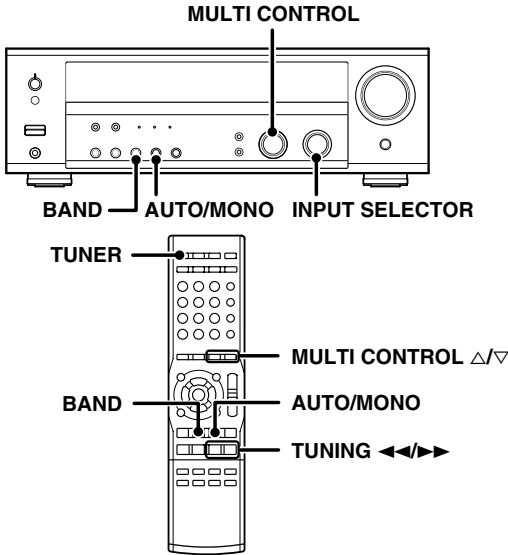

1 Utilisez le bouton **INPUT SELECTOR** ou la touche **TUNER** pour sélectionner le syntoniseur.

2 Utilisez la touche **BAND** pour sélectionner la gamme de fréquence.

Chaque appuiez sur la touche permet de passer d'une gamme de fréquence à l'autre, comme suit:

- ① FM
- ② AM

L'indicateur "AM" ou "FM" s'affiche sur l'afficheur.



3 Utilisez la touche **AUTO/MONO** pour sélectionner la méthode d'accord.

Chaque appuiez sur la touche permet de passer d'une méthode d'accord à l'autre, comme suit :

- ① AUTO est allumé (accord automatique)
- ② AUTO n'est pas allumé (accord manuel)

L'indicateur "AUTO" s'allume dans la fenêtre d'affichage.

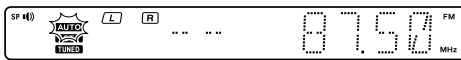

- En temps normal, choisir "AUTO" (accord automatique). Utilisez le mode manuel lorsque le signal radio est faible et la réception médiocre. (En mode d'accord manuel, les émissions stéréo sont reçues en monaural.)

4 Utilisez le bouton **MULTI CONTROL** ou les touches **MULTI CONTROL** Δ / ∇ ou les touches **TUNING** \leftarrow / \rightarrow pour sélectionner la station.

"ST." s'allume à la réception d'une émission stéréo.

Affichage de la fréquence

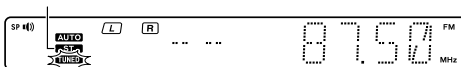

"TUNED" s'allume à la réception d'une station.

Accord automatique : L'accord se fait automatiquement sur la station suivante.

Accord manuel : Tournez le bouton (ou appuyez sur la touche) pour sélectionner la station.

Utilisation du RDS (Radio Data System)

Le système RDS transmet des informations utiles (sous la forme de données numériques) dans les signaux d'émission en FM. Les syntoniseurs et récepteurs conçus pour la réception RDS peuvent extraire des informations du signal et les utiliser avec différentes fonctions, telles que l'affichage automatique du nom des stations.

Fonctions RDS:

Recherche PTY (identification du type de programme) - [25]

Recherche automatiquement une station diffusant le type de programme spécifié.

Affichage PS (nom de la chaîne de programmes)

Affiche automatiquement le nom de la station émis par la station RDS.

Fonction RDS AUTO MEMORY (Mise en mémoire automatique des fréquences de stations RDS) - [25]

Cette fonction permet de mémoriser automatiquement jusqu'à 40 stations RDS.

Si vous mémorisez moins de 40 stations RDS dans la mémoire, les stations FM ordinaires seront mémorisées dans les adresses mémoires restantes.

Affichage en clair d'un message (fonction RT, Radio Text)

Le message textuel émis par une station RDS s'affiche lorsque vous appuyez sur la touche **RDS DISP.** (Display). Si aucune donnée textuelle n'est transmise, l'indication "NO RT" s'affiche.

L'indication "RDS" s'affiche lorsque une émission (signal) RDS est reçue.

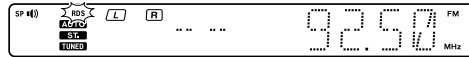

Remarque

Certaines fonctions et noms de fonctions peuvent être différents selon les régions et le pays.

Avant d'utiliser une fonction RDS, vous devez effectuer les opérations décrites dans la section "Mise en mémoire automatique des fréquences de stations RDS (RDS AUTO MEMORY)". - [25]

Mise en mémoire manuelle des fréquences de stations de radio

La fonction de mise en mémoire automatique des fréquences RDS attribue des numéros de canaux aux stations RDS en commençant par le numéro "1". Par conséquent, avant de mettre en mémoire manuellement des fréquences de stations FM, AM et RDS, vous devez effectuer la mise en mémoire automatique des fréquences RDS. Reportez-vous à la section "Mise en mémoire automatique des fréquences de stations RDS (RDS AUTO MEMORY)".

→ 25

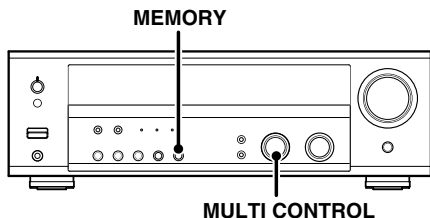

1 Accordez le récepteur sur la fréquence de la station que vous souhaitez enregistrer.

2 Appuyez sur la touche MEMORY à la réception de la station.

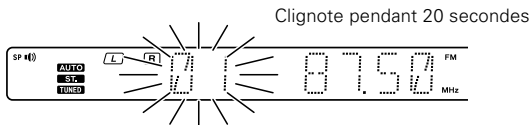

L'opération **2** doit être exécutée dans les 20 secondes.
(Si plus de 20 secondes se sont écoulées, appuyez à nouveau sur la touche MEMORY.)

3 Utilisez le bouton MULTI CONTROL ou les touches MULTI CONTROL Δ / ∇ pour sélectionner l'une des stations preselectionnées (1 - 40).

4 Appuyez à nouveau sur la touche MEMORY pour valider le réglage.

- Répétez les opérations **1**, **2**, **3**, et **4** pour chaque station à mémoriser.
- Si vous mémorisez une station sous un numéro déjà choisi, la nouvelle station remplace l'ancienne.

Réception d'une station mémorisée

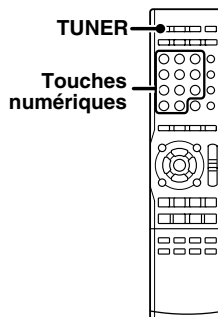

1 Appuyez sur la touche TUNER pour sélectionner le syntoniseur comme source.

2 Tapez le numéro de pré-réglage de la station que vous souhaitez recevoir (il ne peut pas être supérieur à "40").

Appuyez sur les touches numériques dans l'ordre suivant:

Pour "15", appuyez sur $+10$, 5

Pour "20", appuyez sur $+10$, $+10$, 0

- En cas d'erreur sur un nombre à deux chiffres, appuyez plusieurs fois sur la touche $+10$ pour revenir à l'affichage d'origine et recommencez.



Réception successive des stations mémorisées (P.CALL)

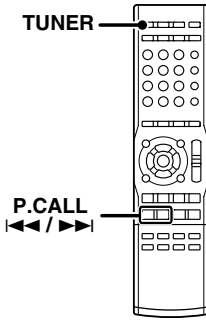

1 Appuyez sur la touche **TUNER** pour sélectionner le syntoniseur comme source.

2 Utilisez les touches **P.CALL** ◀◀/▶▶ pour sélectionner la station, souhaitée.

• A chaque appuyez sur la touche, l'appareil s'accorde sur la station pré-réglée suivante.

Appuyez sur la touche **P.CALL** ▶▶ effectue ce qui suit :

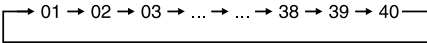

Appuyez sur la touche **P.CALL** ◀◀ effectue ce qui suit :

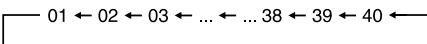

Si vous maintenez la touche **P.CALL** ▶▶ ou ◀◀ enfoncée, vous passez d'une station mémorisée à l'autre et vous pouvez entendre l'émission par chaque station pendant 0,5 secondes.

Utilisation de la touche RDS DISP. (Display)

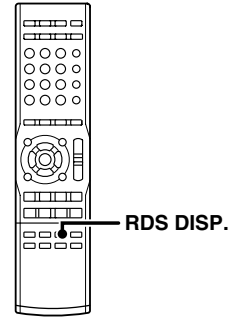

Vous pouvez modifier l'affichage peuvent être vues en appuyant sur la touche **RDS DISP.**

Chaque appuyez sur cette touche permet de passer d'un mode d'affichage à l'autre comme suit :

- ① Affichage **PS** (Nom de la chaîne de programmes)
- ② Affichage **RT** (Radio Text)
- ③ Affichage de la fréquence

1 Affichage **PS** (Nom de la chaîne de programmes):

Le nom de la station s'affiche automatiquement lors de la réception d'une émission RDS.

En l'absence de données PS, l'afficheur indique "NO PS".



2 Affichage **RT** (Radio Text):

Un message textuel lié à l'émission RDS défile sur l'afficheur. L'indication "NO RT" ou "RT----" apparaît lorsque la station RDS n'émet pas de message.



3 Affichage de la fréquence:

Affiche la fréquence de la station reçue.



Mise en mémoire automatique des fréquences de stations RDS (RDS AUTO MEMORY)

Cette fonction permet de mettre automatiquement en mémoire les fréquences de 40 stations RDS. Pour utiliser la fonction PTY, les stations RDS doivent être mises en mémoire à l'aide de la fonction RDS AUTO MEMORY.

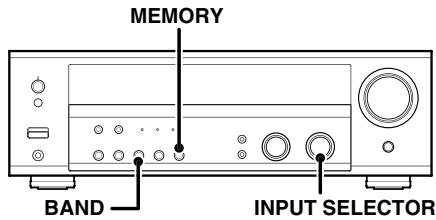

- 1 Utilisez le bouton **INPUT SELECTOR** pour sélectionner le syntoniseur.
- 2 Utilisez la touche **BAND** pour régler la gamme de fréquence sur "FM".
- 3 Maintenez la touche **MEMORY** enfoncée pendant plus de 2 secondes.

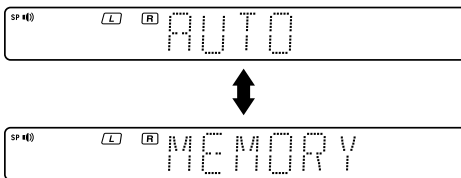

- Après quelques minutes, les fréquences de 40 stations RDS, au maximum, sont mémorisées en commençant par le canal de mémoire "01".
- Les fréquences déjà enregistrées dans la mémoire peuvent être remplacées par des fréquences de stations RDS. (cela signifie que, si la fonction RDS AUTO MEMORY détecte 15 stations RDS, celles-ci remplaceront les stations déjà enregistrées sur les canaux 01 à 15.)

Réception d'une émission d'un type donné (recherche PTY)

Cette fonction est utilisée pour balayer automatiquement les stations qui diffusent le type de programme que vous souhaitez écouter.

Dans certaines conditions de réception, la recherche peut durer plus d'une minute.

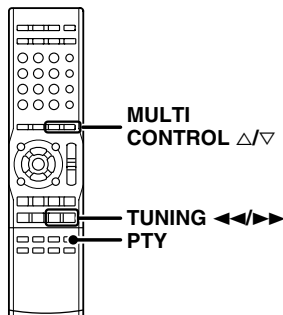

Préparations

- Procédez à la mise en mémoire automatique des fréquences RDS.
- Choisissez la gamme FM.
- Accordez le récepteur sur une station RDS.

- 1 Appuyez sur la touche **PTY** pour activer le mode de recherche PTY.



Le type de programme s'affiche lorsqu'une émission RDS est reçue. Lorsque aucune donnée PTY n'est émise ou lorsque la station n'est pas une station RDS, l'afficheur indique "NONE".

- 2 Lorsque l'indicateur "PTY" est allumé, utilisez le bouton **MULTI CONTROL** ou les touches **MULTI CONTROL** Δ/∇ , ou **TUNING** \leftarrow/\rightarrow pour sélectionner le type de programme souhaité.

Tableau des types de programme

Nom de type de programme	Afficheur	Nom de type de programme	Afficheur
Musique pop	POP M	Bulletin météorologique	WEATHER
Musique rock	ROCK M	Finances	FINANCE
Musique variée	EASY M	Emissions pour enfants	CHILDREN
Musique classique légère	LIGHT M	Affaires sociales	SOCIAL
Musique classique sérieuse	CLASSICS	Religion	RELIGION
Autre style de musique	OTHER M	Programmes à ligne ouverte	PHONE IN
Informations	NEWS	Voyages	TRAVEL
Magazine	AFFAIRS	Loisirs	LEISURE
Services	INFO	Musique jazz	JAZZ
Sport	SPORT	Musique country	COUNTRY
Education	EDUCATE	Musique nationale	NATION M
Art dramatique	DRAMA	Vieux succès musicaux	OLDIES
Culture	CULTURE	Musique folk	FOLK M
Science	SCIENCE	Documentaires	DOCUMENT
Emission de variétés	VARIED		

L'indication "NO PROG" s'affiche si vous tentez d'effectuer cette opération avant de réaliser la mise en mémoire automatique des fréquences de stations RDS.

- 3 Appuyez sur la touche **PTY** pour commencer la recherche.

EXEMPLE : Recherche de musique rock.

Affichage au cours de la recherche.



Clignote Affichage du nom du type de programme

Affichage à la réception d'une fréquence.

S'éteint



Affichage du nom de la station

- Aucun son n'est émis lorsque "PTY" clignote.
- Lorsqu'un type de programme ne peut pas être trouvé, l'indication "NO PROG" s'affiche et l'afficheur revient à l'affichage d'origine.

Changement du type de programme

Répétez les opérations 1, 2 et 3.

Effets d'ambiance

Le ce modele est équipé de modes d'écoute qui vous permettent de profiter d'un son d'ambiance amélioré avec diverses sources vidéo.

Pour obtenir des modes d'ambiance ayant un effet optimal, réglez préalablement les enceintes en conséquence.

- 16

Modes d'ambiance

Les emplacements des enceintes qui figurent ci-après sont conçus pour un système d'ambiance de canal 5,1;

- Dolby Digital
- Dolby Pro Logic II
- DTS
- DSP
- DVD 6-channel

Les emplacements des enceintes qui figurent ci-après sont conçus pour un système d'ambiance de canal 6,1;

- Dolby Digital EX
- DTS-ES
- Neo:6

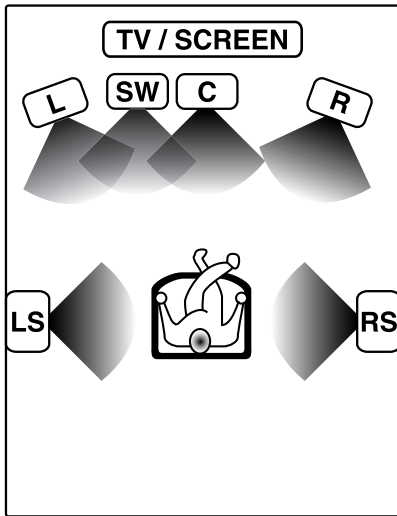

Pas d'enceinte d'ambiance arrière

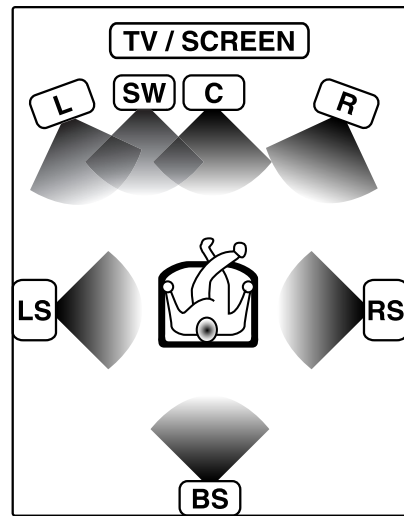

Enceinte d'ambiance arrière

Les emplacements des enceintes qui figurent ci-après sont conçus pour un système d'ambiance de canal 7,1;

- Dolby Pro Logic IIx

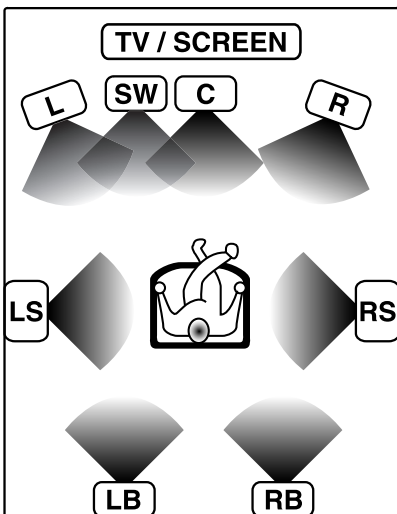

Enceinte d'ambiance arrière gauche e droite

- L** Enceinte avant gauche
- SW** D'extrêmes graves
- C** Enceinte centrale
- R** Enceinte avant droite
- LS** Enceinte d'ambiance gauche
- RS** Enceinte d'ambiance droite
- BS** Enceinte d'ambiance arrière
- LB** Enceinte d'ambiance arrière gauche
- RB** Enceinte d'ambiance arrière droite

Fabriqué sous licence de Dolby Laboratories. "Dolby", "Pro Logic", "Surround EX" et le symbole double-D sont des marques commerciales de Dolby Laboratories.

"DTS", "DTS-ES Extended Surround" et "Neo:6" sont des marques de Digital Theater Systems, Inc.



Remarque

LFE = Low Frequency Effects (effets dus aux fréquences très basses). Cette voie émet des sonorités non directives qui permettent de renforcer la dynamique du registre grave.

Dolby Digital

Le format d'ambiance Dolby Digital met en œuvre "5,1" voies pour transmettre le son ambiophonique numérique provenant de sources Dolby Digital telles que (les Laserdisc ou DVD portant la marque ). Dolby Digital fournit un son de meilleure qualité, une précision spatiale et une plage dynamique améliorées par rapport au Dolby Surround.

Bien qu'un ensemble complet d'enceintes (avant gauche et droite, centrale, d'ambiance gauche et droite et d'extrêmes graves) soit nécessaire pour bénéficier du véritable son ambiophonique Dolby Digital "5,1" voies, ce récepteur permet de restituer une source d'ambiance Dolby Digital (et Dolby Surround) même si vous n'avez raccordé que des enceintes avant.

Dolby Digital EX

Dolby Digital EX est une extension de la technologie de Dolby Digital. Dolby Digital EX crée des canaux de sortie de la largeur de six bandes entières à partir des sources de canaux 6,1. Cela s'effectue à l'aide d'un décodeur de matrice qui dérive trois canaux d'ambiance des deux qui sont présents dans l'enregistrement original.

Ce résultat est obtenu en utilisant trois signaux d'ambiance différents, l'enceinte d'ambiance gauche, l'enceinte d'ambiance droite, et l'enceinte d'ambiance arrière, chacune d'entre elles ayant son propre réseau d'enceintes. Pensez que vous pouvez y ajouter un canal central pour les enceintes arrières, ce qui donne une effet sonore plus diffus et plus naturel, même si vous souhaitez pouvoir plonger l'audience dans l'ambiance sonore de toutes parts en positionnant les effets sonores exactement à l'endroit où vous pourriez les entendre dans la réalité.

Pour de meilleurs résultats, Dolby Digital EX doit être utilisé avec des bandes sonores de film enregistrées avec Dolby Digital Surround EX qui comportent un indicateur numérique qui activera automatiquement cette fonctionnalité. Cependant, en ce qui concerne les titres datant d'avant 2001, cette fonctionnalité doit être activée manuellement.

Bien qu'un ensemble complet d'enceintes (avant, gauche, droite et centre, enceinte d'ambiance gauche et droite, enceinte d'ambiance arrière et extrêmes graves) soit requis pour obtenir un véritable son Dolby Digital Surround EX 6,1 canal, ce mode vous permet d'apprécier les sources des programmes Dolby Digital (et Dolby Surround), même si vous ne branchez que les enceintes avant.

Bien que seules les pistes sonores Dolby Digital comportent une voie indépendante pour les basses fréquences, l'utilisation d'une enceinte d'extrêmes graves améliore la qualité du registre grave dans les autres modes d'ambiance.

Dolby Digital possède une voie "1" ou **LFE**.

L'indication "**LFE**" apparaît sur l'afficheur quand un signal entre sur cette voie. 

Dolby Pro Logic IIx et Dolby Pro Logic II

Dolby Pro Logic II a été spécifiquement conçu pour fournir une nouvelle sensation d'espace, de déplacement d'articulation des sons à partir de sources codées Dolby Surround (comme les enregistrements vidéo et Laserdisc portant la marque ). Ceci est rendu possible grâce à une conception logique et intelligente intégrée de retour du son, à un décodage d'ambiance de la matrice et à un décodage des sorties stéréo, d'ambiance sur toute la largeur de la bande.

Dolby Pro Logic IIx améliore encore davantage les fonctions de Dolby Pro Logic II. Il offre 6,1 et 7,1 canaux ambiophoniques pour un son en stéréo ou des signaux 5,1 canaux. Ce système produit un effet ambiophonique impressionnant, qui rappelle un volume sonore naturel. Le format 7,1 canaux ambiophoniques est particulièrement apte à reproduire un son authentique provenant de l'arrière à partir des enceintes d'ambiance arrière.

Les modes Pro Logic IIx programmés dans ce ce mode sont "MOVIE", "MUSIC" et "GAME". Les modes Pro Logic II programmés dans ce ce mode sont "MOVIE", "MUSIC", "GAME" et "PRO LOGIC". Le mode "MOVIE" dispose de fonctions mémorisées pour reproduire une lecture de son d'ambiance calibrée de haut niveau, tandis que le mode "MUSIC" dispose de fonctions modifiables par l'utilisateur lui proposant trois commandes optionnelles, telles que les modes "Dimension", "Center Width" et "Panorama" pour permettre l'optimisation des champs acoustiques souhaitée. Le mode "MOVIE" du système Pro Logic II dispose de fonctions mémorisées pour reproduire une lecture de son d'ambiance calibrée et de haut niveau, tandis que le mode "MUSIC" dispose de fonctions modifiables par l'utilisateur lui proposant trois commandes optionnelles telles que les modes "Dimension", "Center Width" et "Panorama" pour permettre l'optimisation des champs acoustiques souhaitée. La commande "Dimension" permet à l'utilisateur de régler graduellement le champ acoustique vers l'avant ou vers l'arrière; la commande "Center Width" permet d'effectuer divers réglages de la balance des enceintes gauche/centrale/droite; le "Panorama" optimise l'image stéréo avant pour inclure les enceintes d'ambiance et obtenir un effet "panoramique" avec une représentation sur le mur.

Le mode "GAME" propose un son d'ambiance excitant quand vous jouez un jeu ou regardez la télévision. Avec le mode "GAME" de Pro Logic IIx en particulier, le son sort non seulement de l'avant et du centre, mais aussi d'un canal ambiophonique ajouté à l'enceinte d'extrêmes graves. Ce mode offre des effets de son d'ambiance encore plus dynamiques.

DTS-ES

DTS-ES (Digital Theater System-Extended Surround) offre un système de 6,1 canaux ambiophoniques avec un canal supplémentaire d'ambiance arrière, version évoluée du système conventionnel de 5,1 canaux ambiophoniques. Le format DTS-ES enregistré sur DVD, CD ou LD, se compose de deux modes. Le DTS-ES Discrete 6,1 produit un son arrière discret qui est complètement indépendant et le DTS-ES Matrix 6,1 produit l'ambiance arrière qui est synthétisée au sein des canaux ambiophoniques droits et gauches en utilisant la technologie de la matrice. DTS-ES est entièrement compatible avec le système conventionnel de 5,1 canaux ambiophoniques. Le format des 6,1 canaux ambiophoniques avec un canal supplémentaire d'ambiance arrière offre une présence authentique et des effets d'ambiance en augmentant l'impact de l'image sonore provenant de l'arrière. Les programmes enregistrés avec la technologie DTS-ES se composent de témoins d'information qui pourront contrôler le mode discret et le mode matrice. L'appareil peut donc automatiquement sélectionner le mode le plus adapté.

Neo:6

Neo:6 est une technologie nouvelle mise au point par DTS. Il peut produire un son ambiophonique 6 canaux de haut niveau avec une fidélité étonnante à partir du contenu de 2 canaux. Neo:6 offre 2 modes: le mode "CINÉMA", pour la lecture de son de films, et le mode "MUSIC", pour la lecture de son musical.

DTS possède une voie "1" ou **LFE**.

L'indication "**LFE**" apparaît sur l'afficheur quand un signal entre sur cette voie. 

Mode DTS

Le format audio multivoie DTS est disponible avec les enregistrements CD, LD et DVD. DTS est un format strictement numérique qui ne peut pas être décodé par les circuits internes de la plupart des lecteurs de CD, LD ou DVD. Pour cette raison, si vous tentez d'écouter un enregistrement codé DTS grâce à la sortie analogique de votre nouveau lecteur de CD, LD ou DVD, vous noterez, dans la plupart des cas, que cette sortie n'émet que du bruit numérique. Ce bruit peut être de forte amplitude si la sortie analogique est directement reliée à un système d'amplification puissant. Des précautions doivent être prises pour éviter cette situation. Pour profiter pleinement de l'ambiance DTS Digital Surround, un décodeur externe DTS Digital Surround à "5,1" voies ou un amplificateur avec décodeur DTS Digital Surround intégré doit être relié à la sortie numérique (S/P DIF, AES/EBU ou Toslink) du lecteur de CD, LD ou DVD. Le décodeur DTS est intégré à tous les modèles.

DTS possède une voie "1" ou **LFE**.

L'indication "**LFE**" apparaît sur l'afficheur quand un signal entre sur cette voie. 

Mode DSP

Le mode DSP reproduit l'ambiance d'un concert pour la quasi-totalité des types de programmes. Ces modes sont particulièrement efficaces lorsqu'ils sont utilisés avec des programmes stéréo, comme les CD, la télévision et la radio FM. Vous pourrez essayer le mode ARENA, JAZZ CLUB, THEATER, STADIUM, ou DISCO la prochaine fois que vous regarderez un concert ou un événement sportif.

Qu'est-ce que le DSP?

DSP signifie Digital Signal Processor (processeur de signaux numériques).

La manière dont un son est entendu en réalité dépend de différents facteurs. L'un des facteurs les plus importants est la réverbération (l'affaiblissement du son se réfléchissant en plusieurs endroits). Les modes DSP reproduisent cette ambiance en utilisant le DSP pour créer la réverbération, sans altérer la qualité du signal d'origine.

Mode 6 voies DVD

Si vous utilisez un lecteur de DVD ou un appareil similaire équipé de six (5,1) voies de sortie avec le ce mode, vous pourrez profiter pleinement des sources DVD avec codage multivoie. Les signaux source étant numériques et chaque voie étant envoyée indépendamment, la tonalité, le relief sonore et la dynamique sont absolument extraordinaires.

L'indication "**6CH INPUT**" s'affiche lors de la sélection du mode 6 voies DVD.

Lecture d'ambiance

Les modèles compatibles DTS peuvent lire un CD, un DVD ou un LD portant la marque DTS. Le Dolby Digital peut être utilisé lors de la lecture d'un DVD ou d'un LD portant la marque  et pour l'écoute d'émissions numériques au format Dolby Digital (etc.). Dolby Pro Logic peuvent être utilisés lors de la lecture d'enregistrements vidéo et lors de la lecture d'un DVD ou d'un LD portant la marque .

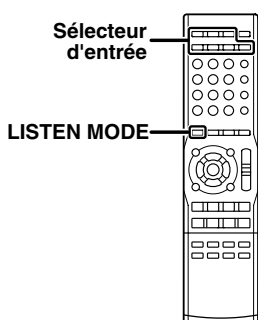
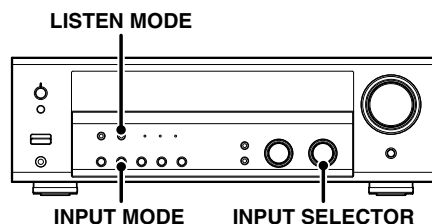

Préparations

- Allumez les appareils concernés.
- Suivez la procédure décrite à la section "Préparation des corrections d'ambiance" (Réglage des enceintes). → [16]
- Utilisez le bouton **INPUT SELECTOR** ou les touches **Sélection d'entrée** pour sélectionner l'élément que vous souhaitez lire avec le son ambiophonique.
- Utilisez la touche **INPUT MODE** pour sélectionner le mode d'entrée (analogique ou numérique) en fonction de la nature du signal fourni par la source. → [8]
- Du bruit sera émis si vous écoutez une source DTS en sélectionnant l'entrée analogique.

1 Commandez la lecture de l'enregistrement vidéo.

2 Appuyez sur la touche LISTEN MODE pour sélectionner le mode d'écoute.

Les réglages du mode d'écoute sont enregistrés séparément pour chaque entrée. Si le mode d'entrée est réglé sur pleine automatique ("AUTO DETECT" s'allume), le ce modèle sélectionne le mode d'écoute optimal en fonction du type de signal d'entrée et des réglages d'enceintes.

A chaque fois que vous appuyez sur la touche LISTEN MODE, le réglage défile comme indiqué.

Les réglages du mode d'écoute sont différents selon le type de signal d'entrée.

Disque à conformité Dolby Digital Surround EX :

Le disque à conformité Dolby Digital Surround EX contient des signaux d'identification. Quand vous choisissez **FULL AUTO** pendant les (→ [8]), l'amplificateur détecte les signaux d'identification et remplace automatiquement le mode Listen par le mode **DOLBY DIGITAL EX** (Dolby Digital Surround EX).

Néanmoins, on trouve parfois des disques qui sont conformes à Dolby Digital Surround EX, mais qui ne contiennent aucuns signaux d'identification. Si vous trouvez un avis tel que "Surround EX" sur l'étiquette du disque ou son emballage, vous pouvez sélectionner **DOLBY DIGITAL EX**, et bénéficier d'un son Dolby Digital Surround EX.

Lorsque le signal "Dolby Digital" ou "Dolby Digital EX" est entré :
(L'indicateur DOLBY DIGITAL ou PRO LOGIC s'allume.)

- ① **DOLBY DIGITAL** : Ambiance Dolby Digital.
- ② **DOLBY DIGITAL EX** : Ambiance Dolby Digital EX.
(L'indicateur DOLBY DIGITAL EX s'allume.)
- ③ **PL IIx MOVIE** : Mode MOVIE ambiance Pro Logic IIx.
(L'indicateur PRO LOGIC s'allume.)
- ④ **PL IIx MUSIC** : Mode MUSIC ambiance Pro Logic IIx.
(L'indicateur PRO LOGIC s'allume.)
- ⑤ **PL IIx GAME** : Mode GAME ambiance Pro Logic IIx.
(L'indicateur PRO LOGIC s'allume.)
- ⑥ **PL II MOVIE** : Mode MOVIE ambiance Pro Logic II.
(L'indicateur PRO LOGIC s'allume.)
- ⑦ **PL II MUSIC** : Mode MUSIC ambiance Pro Logic II.
(L'indicateur PRO LOGIC s'allume.)
- ⑧ **PL II GAME** : Mode GAME ambiance Pro Logic II.
(L'indicateur PRO LOGIC s'allume.)
- ⑨ **PRO LOGIC** : Mode PRO LOGIC ambiance Pro Logic II.
(L'indicateur PRO LOGIC s'allume.)
- ⑩ **STEREO** : Lecture normale en stéréo.

Lorsque vous sélectionnez DOLBY DIGITAL

L'indication "DOLBY DIGITAL" défile de droite à gauche.

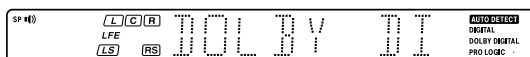

Quand le signal DTS ou DTS-ES (matrice, discret ou train binaire) est entré :

(L'indicateur LED DTS s'allume.)

- ① **DTS-ES MATRIX 6.1** : Format ambiophonique DTS-ES MATRIX à 6,1 canaux
(L'indicateur DTS-ES et l'indicateur MATRIX 6,1 s'allument.)
- ② **DTS-ES DISCRETE 6.1** : Format ambiophonique DTS-ES DISCRETE à 6,1 canaux
(L'indicateur DTS-ES et l'indicateur DISCRETE 6,1 s'allument.)
- ③ **DTS** : Format ambiophonique DTS à 5,1 canaux
(L'indicateur DTS s'allume.)
- ④ **DTS + NEO:6 CINEMA** : Mode ambiophonique CINEMA NEO:6 + DTS.
(L'indicateur DTS et l'indicateur NEO:6 s'allument.)
- ⑤ **STEREO** : Lecture normale en stéréo

Lorsque le signal analogique ou numérique (sauf pour le signal Dolby Digital ou DTS) est entré :

- ① **PL IIx MOVIE** : Mode MOVIE ambiance Pro Logic IIx.
(L'indicateur PRO LOGIC s'allume.)
- ② **PL IIx MUSIC** : Mode MUSIC ambiance Pro Logic IIx.
(L'indicateur PRO LOGIC s'allume.)
- ③ **PL IIx GAME** : Mode GAME ambiance Pro Logic IIx.
(L'indicateur PRO LOGIC s'allume.)
- ④ **PL II MOVIE** : Mode MOVIE ambiance Pro Logic II.
(L'indicateur PRO LOGIC s'allume.)
- ⑤ **PL II MUSIC** : Mode MUSIC ambiance Pro Logic II.
(L'indicateur PRO LOGIC s'allume.)
- ⑥ **PL II GAME** : Mode GAME ambiance Pro Logic II.
(L'indicateur PRO LOGIC s'allume.)
- ⑦ **PRO LOGIC** : Mode PRO LOGIC ambiance Pro Logic II.
(L'indicateur PRO LOGIC s'allume.)
- ⑧ **NEO:6 CINEMA** : Mode CINEMA ambiance NEO:6.
(L'indicateur NEO:6 s'allume.)
- ⑨ **NEO:6 MUSIC** : Mode MUSIC ambiance NEO:6.
(L'indicateur NEO:6 s'allume.)

- ⑩ **ARENA** : Mode ARENA ambiance DSP.
- ⑪ **JAZZ CLUB** : Mode JAZZ CLUB ambiance DSP.
- ⑫ **THEATER** : Mode THEATER ambiance DSP.
- ⑬ **STADIUM** : Mode STADIUM ambiance DSP.
- ⑭ **DISCO** : Mode DISCO ambiance DSP.
- ⑮ **STEREO** : Lecture normale en stéréo.

• Si un signal Dolby Digital ou DTS entré possède plus de voies que le nombre maximum de voies de lecture disponibles avec les réglages actuels de ce modèle, une réduction s'effectue pour faire concorder le nombre de voies disponibles.

3 Réglez le volume.

Remarques

- Les possibilités de sélection des modes d'écoute dépendent du type de signal ou du réglage des enceintes.
- Au démarrage de la lecture, le son peut être coupé ou interrompu avant que la source entrée soit reconnue comme Dolby Digital.
- Afin de profiter de l'ambiance Dolby Digital (et des autres modes d'écoute), vous devez vous assurer que l'appareil source est compatible avec ce format.

Lecture sur 6 voies DVD

Si vous utilisez un lecteur de DVD ou un appareil similaire équipé de six (5,1) voies de sortie avec le ce modèle, vous pourrez profiter de la lecture en son ambiophonique.

Il est également possible de relier un lecteur de DVD qui puisse décoder le signal d'ambiance.

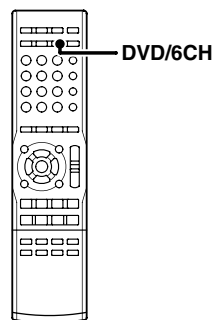
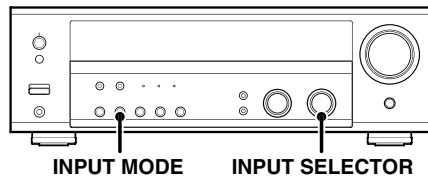

FRANÇAIS

Préparations

- Reliez votre lecteur de DVD aux prises **DVD/6CH INPUT** de ce modèle.
- Mettez sous tension tous les autres appareils nécessaires.
- Suivez la procédure décrite à la section "Préparation des corrections d'ambiance". → [16]

1 Sélectionnez "DVD/6CH" comme source d'entrée.

2 Sélectionnez "6CH INPT" en appuyant sur la touche INPUT MODE.

3 Commencez la lecture du DVD.

4 Réglez le volume.

- Il est impossible de régler individuellement le niveau d'écoute ou la qualité du son (**Les touches SETUP, SOUND, LISTEN MODE, ACTIVE EQ et TONE ne seront pas fonctionnelles**) des voies lorsque le ce modèle est en mode 6CH INPUT. Réglez le niveau d'écoute avec les commandes du lecteur de DVD. Pour l'enceinte d'extrêmes graves active, vous pouvez régler le niveau d'écoute avec la propre commande de niveau d'écoute de l'enceinte d'extrêmes graves.

Fonctions intelligentes

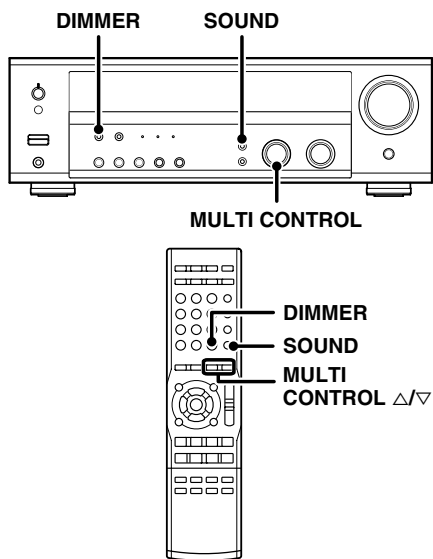

Réglage du son

Vous pouvez parfaire le réglage du son lors de la lecture en mode d'ambiance.

- Appuyez sur la touche **SOUND** jusqu'à ce que la rubrique souhaitée apparaisse dans la fenêtre d'affichage.

A chaque fois que vous appuyez sur cette touche, le menu défile comme suit:

Notez que certaines rubriques ne s'affichent pas selon le réglage des enceintes et le mode d'écoute sélectionné.

- ① **C** (réglage du niveau de l'enceinte centrale)*
- ② **RS** (réglage du niveau de l'enceinte d'ambiance droite)*
- ③ **RB** (réglage du niveau de l'enceinte d'ambiance arrière droite)*
- ④ **BS** (réglage du niveau de l'enceinte d'ambiance arrière)*
(KRF-V6100D uniquement)
- ⑤ **LB** (réglage du niveau de l'enceinte d'ambiance arrière gauche)*
- ⑥ **LS** (réglage du niveau de l'enceinte d'ambiance gauche)*
- ⑦ **SW** (réglage du niveau de l'enceinte d'extrêmes graves)*
- ⑧ **INPUT** (réglage du niveau d'entrée - mode analogique uniquement) → 18
- ⑨ **NIGHT** (mise en/hors service du mode "minuit", du DTS, mode Dolby Digital uniquement)
- ⑩ **PANORAMA** (mode panorama en/hors)**
- ⑪ **DIMENSION** (réglage de la dimension)**
- ⑫ **CENTER WIDTH** (réglage de la center width)**
- ⑬ **OFF**

* Le réglage n'est que temporaire pour la sélection d'entrée en cours. La valeur se réajustera automatiquement à la valeur configurée au préalable lorsque l'appareil sera mis hors/sous tension ou lorsque la sélection d'entrée sera modifiée.

** Mode MUSIC Pro Logic IIx et mode MUSIC Pro Logic II uniquement.

(KRF-V6100D uniquement)

- Si vous avez sélectionné "SPEAKER" comme réglage d'enceinte arrière, "RB" et "LB" ne s'affichent pas, mais "BS" s'affiche.

- Utilisez le bouton **MULTI CONTROL** ou les touches **MULTI CONTROL** Δ/∇ pour ajuster le réglage comme vous le souhaitez.

Mode minuit (mode Dolby Digital et DTS uniquement)

Il est possible que vous ne puissiez pas augmenter le volume autant que vous le souhaitez lorsque vous regardez des films le soir. Le mode Midnight compresse la gamme dynamique du passage sonore heavy de la bande son Dolby Digital et DTS mode spécifiée précédemment (comme les scènes avec une augmentation soudaine du volume) pour réduire la différence de volume entre les scènes à passage sonore heavy et les scènes à passage sonore normal. Ceci permet une écoute plus facile de toute la bande son même si l'on est à des volumes bas.

- Appuyez plusieurs fois sur la touche **SOUND** jusqu'à ce que l'indication "NIGHT" apparaisse.

- Cette sélection n'est possible que si vous avez sélectionné "CD/DVD", "DVD/6CH", ou "VIDEO2" comme source et que le mode d'écoute est réglé sur "DOLBY DIGITAL" ou "DTS".

- Utilisez le bouton **MULTI CONTROL** ou les touches **MULTI CONTROL** Δ/∇ pour sélectionner le réglage actif (ON) ou désactiver (OFF).

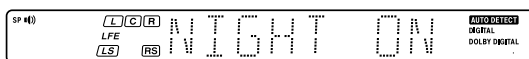

- Certains enregistrements Dolby Digital ou DTS ne permettent pas d'utiliser le mode minuit.

Mode Panorama (mode MUSIC Pro Logic IIx et MUSIC Pro Logic II uniquement)

Lorsque vous écoutez de la musique, vous pouvez profiter de l'effet sonore "panoramique" en activant le mode panorama.

- Appuyez plusieurs fois sur la touche **SOUND** jusqu'à ce que l'indication "PANORAMA" apparaisse.

- L'indication du réglage "PANORAMA" défile dans la fenêtre d'affichage.

L'indication "PANORAMA" défile de droite à gauche.



- Utilisez le bouton **MULTI CONTROL** ou les touches **MULTI CONTROL** Δ/∇ pour sélectionner le réglage actif (ON) ou désactiver (OFF).

- ① **ON** : Le mode PANORAMA est activé
- ② **OFF** : Le mode PANORAMA est désactivé.

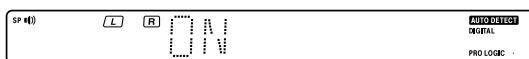

Mode Dimension (mode MUSIC Pro Logic IIx et MUSIC Pro Logic II uniquement)

Lorsque vous écoutez de la musique provenant de certains enregistrements, vous pouvez également obtenir une balance correcte de toutes les enceintes en activant le mode Dimension.

- Appuyez plusieurs fois sur la touche **SOUND** jusqu'à ce que l'indication "DIMENSION" apparaisse.
 - L'indication "DIMENSION" défile dans la fenêtre d'affichage.
- Utilisez le bouton **MULTI CONTROL** ou les touches **MULTI CONTROL** Δ/∇ pour régler le champ sonore vers l'arrière ou vers l'avant.

Le champ sonore est réglé vers l'avant.

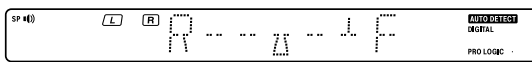

Le champ sonore est en position neutre.

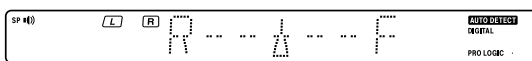

Le champ sonore est réglé vers l'arrière.

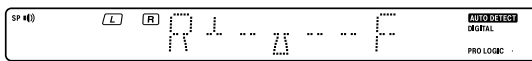

Mode Center Width (mode MUSIC Pro Logic IIx et MUSIC Pro Logic II uniquement)

Ce réglage vous permet d'apprécier un meilleur son lorsque vous écoutez de la musique via une image centrale depuis l'enceinte centrale uniquement, ou depuis les enceintes gauche et droite et depuis différentes combinaisons d'enceintes.

- Appuyez plusieurs fois sur la touche **SOUND** jusqu'à ce que l'indication "CENTER WIDTH" apparaisse.
 - L'indication "CENTER WIDTH" défile dans la fenêtre d'affichage.
 - Lorsque l'enceinte centrale est désactivé, ce mode est inopérant.
- Utilisez le bouton **MULTI CONTROL** ou les touches **MULTI CONTROL** Δ/∇ pour régler la sortie gauche-centrale-droite.

L'image centrale est entendue depuis l'enceinte centrale uniquement.



L'image centrale est entendue depuis les enceintes gauche et droite uniquement.



- Sur d'autres positions, vous pouvez entendre simultanément et selon différentes combinaisons, l'image centrale depuis l'enceinte centrale, les enceintes gauche et droite.

Réglage de la luminosité

La fonction "éclairage atténué" permet de régler la luminosité de l'afficheur du ce modele. Cela peut être utile lorsque vous désirez regarder un film ou écouter de la musique dans l'obscurité totale.

Si vous souhaitez utiliser la télécommande, appuyez sur une des touches **TUNER**, **MD/TAPE**, **VIDEO 1**, **VIDEO 2** ou **AUX** de la télécommande pour passer en mode contrôle du récepteur.

Chaque fois que vous appuyez sur la touche **DIMMER**, la luminosité de l'afficheur varie suivant trois niveaux. Sélectionnez le niveau que vous trouvez le plus agréable.

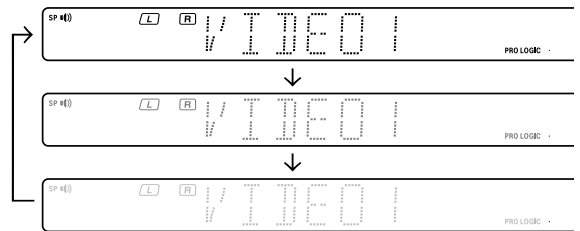

Lecture 96kHz LPCM

Le ce modele est compatible avec la lecture 96kHz LPCM. Pour lire un DVD 96kHz, réglez le mode d'écoute sur "STEREO".

- En mode d'entrée **F-AUTO**, le mode d'écoute sera automatiquement STEREO.
- En mode **D-MANUAL** (le mode d'écoute n'est pas stéréo), "FS96kHz" s'affiche et les enceintes ne produisent aucun son. Appuyez sur la touche **LISTEN MODE** (le mode d'écoute devient le mode STEREO) pour que les enceintes produisent du son.

Fonctionnement de base de la télécommande pour lecteurs de DVD KENWOOD

Touches de fonctionnement du lecteur de DVD

Cette télécommande peut contrôler directement les lecteurs DVD KENWOOD sans utiliser la télécommande fournie avec le lecteur DVD.

DV-4900, DV-4070B, DV-2070, DV-203, DVF-9010, DVF-K7010, DVF-5010, DVF-R9030, DVF-R7030, DVF-3530 DV-402, DV-5900, DV-5700, DVF-R9050, DVF-J6050, DV-505, DV-503, DV-502, DVF-3550, DVF-3050, DVF-R4050, DVF-605, DV-6050, DVF-R5060, DVF-3060, DVF-3060K, DV-705, DVF-R5070, DVF-3070, DVF-3080, DVF-N7080, DVF-8100, DVF-3200, DVF-3250 et DVF-3300.

Utilisation du lecteur de DVD avec la télécommande

1. Appuyez sur la touche **DVD** pour allumer le lecteur DVD.
2. Pressez la touche **CD/DVD** ou **DVD/6CH** pour exploiter les fonctions du lecteur DVD.
3. Appuyez sur la touche correspondante à chacune des fonctions décrites dans les pages sur la lecture DVD. (Pour passer au mode de fonctionnement du récepteur, enfoncez l'autre touche de **Sélection d'entrée.**)

Touches de fonctionnement du lecteur de DVD

Vous pouvez utiliser ces fonctions de base à l'aide des touches décrites ci-dessous lors d'une connexion à un lecteur de DVD KENWOOD.

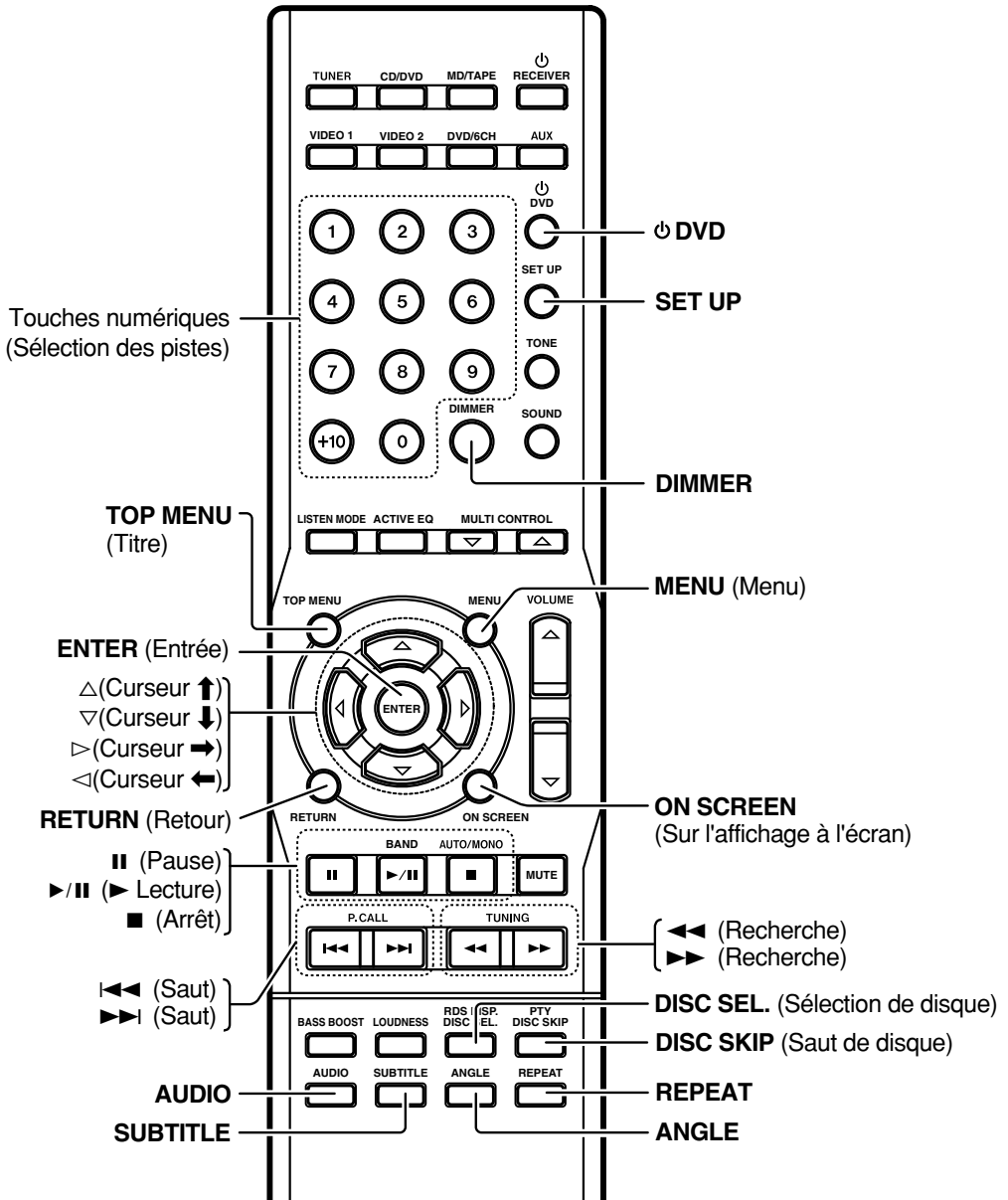

En cas de problème

Réinitialisation du micro-ordinateur

Il se peut que le micro-ordinateur présente un dysfonctionnement (l'appareil ne fonctionne pas ou présente un affichage erroné) si le câble d'alimentation est débranché alors que l'alimentation est sur ON ou en raison de facteurs externes. Si ceci se produit, effectuez les opérations suivantes pour réinitialiser le micro-ordinateur et ramener l'appareil en état de fonctionnement normal.

Lorsque le cordon d'alimentation est branché, mettez l'appareil hors tension (OFF) à l'aide de la touche POWER ON/OFF. Puis, tout en maintenant la touche ON/STANDBY \downarrow enfoncée, appuyez sur la touche POWER ON/OFF.

- Veuillez noter que la réinitialisation du micro-ordinateur effacera le contenu de la mémoire et ramènera l'appareil à l'état de sortie d'usine.

Amplificateur

Symptôme	Cause	Remède
Aucun son ne sort des enceintes.	<ul style="list-style-type: none"> • Les cordons des enceintes sont débranchés. • Le bouton VOLUME est réglé au minimum. • MUTE est sur ON. • Les commutateurs SPEAKERS sont sur OFF. 	<ul style="list-style-type: none"> • Branchez-les correctement en vous reportant à la section "Raccordement des enceintes". → [14] • Réglez le niveau d'écoute à un niveau approprié. • Mettez MUTE sur OFF. → [20] • Mettez le(s) commutateur(s) SPEAKERS sur ON. → [19]
L'indicateur STANDBY clignote et aucun son ne sort.	<ul style="list-style-type: none"> • Il s'est produit un court-circuit au niveau des cordons d'enceintes. 	<ul style="list-style-type: none"> • Coupez l'alimentation, éliminez le court-circuit, puis remettez sous tension.
Le son ne sort pas de l'une des enceintes.	<ul style="list-style-type: none"> • Le cordon de l'enceinte est débranché. • L'enceinte est mal réglée. 	<ul style="list-style-type: none"> • Branchez-le correctement en vous reportant à la section "Raccordement des enceintes". → [14] • Configurez-la correctement en vous reportant à "Réglage des enceintes". → [16]
Le son ne sort pas ou sort très faiblement des enceintes d'ambiance et/ou de l'enceinte centrale.	<ul style="list-style-type: none"> • Les cordons de l'enceinte d'ambiance et/ou de l'enceinte centrale est(sont) débranché(s). • L'enceinte est mal réglée. • Un mode d'ambiance n'a pas été sélectionné. • Les boutons du niveau d'écoute d'ambiance et/ou central sont au minimum. 	<ul style="list-style-type: none"> • Branchez-le correctement en vous reportant à la section "Raccordement des enceintes". → [14] • Configurez-la correctement en vous reportant à "Réglage des enceintes". → [16] • Sélectionnez un mode d'ambiance. • Réglez les niveaux des enceintes à l'aide de la tonalité d'essai. → [17]
Lorsqu'un signal de source Dolby Digital est lu par un lecteur de DVD, le son est coupé dès le début de la lecture.	<ul style="list-style-type: none"> • Il existe de nombreuses causes possibles à ce problème suivant le type de lecteur de DVD utilisé. 	<ul style="list-style-type: none"> • Réglez le mode d'entrée sur manuel numérique avant de commander la lecture du signal de la source Dolby Digital. → [8]
Aucun son ne sort au cours de la lecture sur un lecteur de DVD.	<ul style="list-style-type: none"> • Le mode d'entrée est réglé sur manuel numérique. 	<ul style="list-style-type: none"> • Appuyez sur la touche INPUT MODE pour sélectionner le mode pleine automatique. → [8]
Une source vidéo ne peut pas être enregistrée normalement.	<ul style="list-style-type: none"> • L'enregistrement est protégé contre la copie. 	<ul style="list-style-type: none"> • Les enregistrements vidéo protégés contre la copie ne peuvent pas être enregistrés.

Syntoniseur

Symptôme	Cause	Remède
Les stations de radio ne peuvent pas être captées.	<ul style="list-style-type: none"> • Aucune antenne n'est raccordée. • La gamme de fréquence n'est pas réglée correctement. • La fréquence de la station recherchée n'est pas réglée. 	<ul style="list-style-type: none"> • Raccordez une antenne. → [15] • Réglez correctement la gamme de fréquence. • Réglez la fréquence de la station recherchée. → [22]
Interférences.	<ul style="list-style-type: none"> • Bruit dû à l'allumage du moteur d'une voiture. • Bruit dû aux parasites d'un appareil électrique. • Bruit dû à la proximité d'un téléviseur. 	<ul style="list-style-type: none"> • Installez l'antenne extérieure loin de la route. • Mettez l'appareil hors tension. • Installez le ce modele loin du téléviseur.
Une station préalablement mémorisée ne peut pas être captée même en appuyant sur la touche numérique correspondante.	<ul style="list-style-type: none"> • La station mémorisée correspond à une fréquence qui ne peut pas être captée. • La mémoire de présélection a été effacée car le cordon d'alimentation a été débranché pendant une longue période. 	<ul style="list-style-type: none"> • Présélectionnez une station dont la fréquence peut être captée. • Présélectionnez à nouveau la station.

Télécommande

Symptôme	Cause	Remède
La commande à distance de l'appareil est impossible.	<ul style="list-style-type: none"> • La télécommande est réglée sur le mode de fonctionnement du lecteur DVD. • Les piles sont déchargées. • La télécommande est trop loin de l'appareil, l'angle de commande est trop grand ou il y a un obstacle entre le ce modele et la télécommande. • La télécommande n'a pas été réglée sur le mode de fonctionnement du lecteur DVD KENWOOD que vous souhaitez commander. 	<ul style="list-style-type: none"> • Appuyez sur l'une des touches Sélecteur d'entrée pour sélectionner le mode de fonctionnement approprié. • Remplacez les piles. • Utilisez la télécommande dans la zone de fonctionnement. → [4] • Appuyez sur la touche CD/DVD ou DVD/6CH pour activer le mode de fonctionnement du lecteur DVD KENWOOD que vous souhaitez commander avant l'utilisation. → [32]

Entretien de l'appareil

Si la face avant ou le coffret sont sales, les nettoyer avec un chiffon propre et sec. N'utiliser ni diluant, essence, alcool, etc., car ces produits peuvent décolorer les surfaces.

En ce qui concerne les produits à nettoyer les verres de contact

Ne pas utiliser de nettoyeur de contact car ceci pourrait provoquer un mauvais fonctionnement. Attention en particulier aux nettoyeurs de contact contenant de l'huile car ils risquent de déformer les éléments de plastique.

Section AUDIO

Puissance de sortie nominale en mode STEREO	
DIN/IEC (63 Hz ~ 12,5 kHz, 0,7 % distorsion harmonique totale, à 6 Ω)	100 W + 100 W
Puissance de sortie effective en mode STEREO	
RMS (1 kHz, 10 % distorsion harmonique totale à 6 Ω)	120 W + 120 W
Puissance de sortie effective en mode SURROUND	
FRONT (Avant)	
(1 kHz, 0,7 % distorsion harmonique totale à 6 Ω, une voie pilotée)	100 W + 100 W
(1 kHz, 10 % distorsion harmonique totale à 6 Ω, une voie pilotée)	120 W + 120 W
CENTER (Centrale)	
(1 kHz, 0,7 % distorsion harmonique totale à 6 Ω, une voie pilotée)	100 W
(1 kHz, 10 % distorsion harmonique totale à 6 Ω, une voie pilotée)	120 W
SURROUND (Ambiance)	
(1 kHz, 0,7 % distorsion harmonique totale à 6 Ω, une voie pilotée)	100 W + 100 W
(1 kHz, 10 % distorsion harmonique totale à 6 Ω, une voie pilotée)	120 W + 120 W
SURROUND BACK (Ambiance arrière) (KRF-V6100D)	
(1 kHz, 0,7 % distorsion harmonique totale à 6 Ω, une voie pilotée)	100 W
(1 kHz, 10 % distorsion harmonique totale à 6 Ω, une voie pilotée)	120 W
Distorsion harmonique totale	
0,05 % (1 kHz, 50 W, 6 Ω)	
Réponse en fréquence (IHF'66)	
CD/DVD	20 Hz ~ 70 kHz, +0 dB ~ -3,0 dB
Rapport signal-bruit (IHF'66)	
CD/DVD	95 dB
Sensibilité/impédance d'entrée	
CD/DVD, AUX, MD/TAPE, VIDEO 1, VIDEO 2	550 mV / 47 kΩ
DVD/6CH INPUT	550 mV / 15 kΩ
Niveau/impédance de sortie	
MD/TAPE REC	550 mV / 1 kΩ
PRE OUT (SUBWOOFER)	1,5 V / 2,2 kΩ
PRE OUT (SURROUND BACK)	1,5 V / 2,2 kΩ
Contrôle de tonalité	
BASS	±10 dB (à 100 Hz)
TREBLE	±10 dB (à 10 kHz)
Contrôle de l'intensité	
VOLUME sur -30 dB niveau	+8 dB (100 Hz)

Section DIGITAL AUDIO

Fréquence d'échantillonnage	32 kHz, 44,1 kHz, 48 kHz, 96 kHz
Niveau/impédance/longueur d'onde d'entrée	
Optique	(-15 dBm ~ -21 dBm), 660 nm ± 30 nm
Coaxial	0,5 Vp-p / 75 Ω

Section VIDEO

Entrées/sorties VIDEO	
VIDEO (composite)	1 Vp-p / 75 Ω
Entrées/sorties S-VIDEO (KRF-V6100D)	
S-VIDEO (signal de luminance)	1 Vp-p / 75 Ω
S-VIDEO (signal de chrominance)	0,286 Vp-p / 75 Ω
Entrées/sorties COMPONENT VIDEO (KRF-V6100D)	
COMPONENT VIDEO (signal de luminance)	1 Vp-p / 75 Ω
COMPONENT VIDEO (signal de CB/CR)	0,7 Vp-p / 75 Ω

Section Syntoniseur FM

Plage de fréquence d'accord	87,5 MHz ~ 108,0 MHz
Sensibilité utilisable (DIN à 75 Ω)	
MONO	1,3 μV/13,2 dBf (40 kHz DEV., S/N 26 dB)
STEREO	45 μV/42,1 dBf (46 kHz DEV., S/N 46 dB)
Distorsion harmonique totale (à DIN 1 kHz)	
MONO	0,2 % (entrée 71,2 dBf)
STEREO	0,8 % (entrée 71,2 dBf)
Rapport signal-bruit (pondéré DIN à 1 kHz)	
MONO	65 dB (40 kHz DEV., entrée 71,2 dBf)
STEREO	60 dB (46 kHz DEV., entrée 71,2 dBf)
Séparation des deux voies (DIN 1 kHz)	
36 dB	
Sélectivité (±300 kHz)	
64 dB	
Réponse en fréquence (30 Hz ~ 15 kHz)	
+0,5 dB, -3,0 dB	

Section Syntoniseur AM

Plage de fréquence d'accord	531 kHz ~ 1.602 kHz
Sensibilité utilisable (30% mod., S/N 20 dB)	
16 μV / (600 μV/m)	
Rapport signal-bruit (30% mod., entrée 1 mV)	
50 dB (60 dBμV entrée EMF)	

Généralités

Consommation	280 W
La consommation de pouvoir d'état d'attente moins que 0,9 W	
Prise CA	
SWITCHED	2 (totale 90 W maxi.)
Dimensions	
W : 440 mm	H : 143 mm
D : 303 mm	
Poids (net)	
7,8 kg	

Remarques

1. KENWOOD suit une politique de progrès continus en matière de développement. Pour cette raison, les spécifications peuvent être modifiées sans notification.
2. Il est possible que les appareils ne soient pas aussi performants dans un environnement très froid (à une température de gel).

KENWOOD

Pour votre référence

Inscrivez le numéro de série, que vous trouverez à l'arrière de l'appareil, dans les espaces prévus de la carte de garantie et dans l'espace prévu ci-dessous. Indiquez les numéros de modèle et de série au cas où vous devriez faire appel à votre concessionnaire pour des renseignements ou réparations de cet appareil.

Modèle _____ Numéro de série _____