

KENWOOD

KMM-108U KMM-108

DIGITAL MEDIA RECEIVER

INSTRUCTION MANUAL

RÉCEPTEUR MULTIMÉDIA NUMÉRIQUE

MODE D'EMPLOI

RECEPTOR DE MEDIOS DIGITALES

MANUAL DE INSTRUCCIONES

JVCKENWOOD Corporation

Take the time to read through this instruction manual. Familiarity with installation and operation procedures will help you obtain the best performance from your new Digital Media Receiver.

For your records

Record the serial number, found on the back of the unit, in the spaces designated on the warranty card, and in the space provided below. Refer to the model and serial numbers whenever you call upon your Kenwood dealer for information or service on the product.

Model KMM-108U/ KMM-108 Serial number _____

US Residents Only



Register Online

Register your Kenwood product at www.Kenwoodusa.com

CONTENTS

BEFORE USE	2
BASICS	3
GETTING STARTED	4
RADIO	5
USB / iPod	6
AUX	8
Pandora® (for KMM-108U)	8
iHeartRadio® (for KMM-108U)	9
AUDIO SETTINGS	10
DISPLAY SETTINGS	11
MORE INFORMATION	11
TROUBLESHOOTING	12
SPECIFICATIONS	13
INSTALLATION / CONNECTION	14

How to read this manual

- Operations are explained mainly using buttons on the faceplate.
- [XX] indicates the selected items.
- (➔ XX) indicates references are available on the stated page.

BEFORE USE

▲ Warning

Do not operate any function that takes your attention away from safe driving.

▲ Caution

Volume setting:

- Adjust the volume so that you can hear sounds outside the car to prevent accidents.
- Lower the volume before playing digital sources to avoid damaging the speakers by the sudden increase of the output level.

General:

- Avoid using the USB device or iPod/iPhone if it might hinder safe driving.
- Make sure all important data has been backed up. We shall bear no responsibility for any loss of recorded data.
- Never put or leave any metallic objects (such as coins or metal tools) inside the unit, to prevent a short circuit.

Remote control (RC-406):

- Do not leave the remote control in hot places such as on the dashboard.
- The Lithium battery is in danger of explosion if replaced incorrectly. Replace it only with the same or equivalent type.
- The battery pack or batteries shall not be exposed to excessive heat such as sunshine, fire or the like.
- Keep the battery out of reach of children and in its original packaging when not in used. Dispose of used batteries promptly. If swallowed, contact a physician immediately.

Maintenance

Cleaning the unit: Wipe off dirt on the faceplate with a dry silicone or soft cloth.

Cleaning the connector: Detach the faceplate and clean the connector gently with a cotton swab, being careful not to damage the connector.

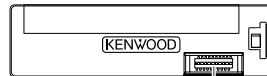

Connector (on the reverse side of the faceplate)

BASICS

Faceplate

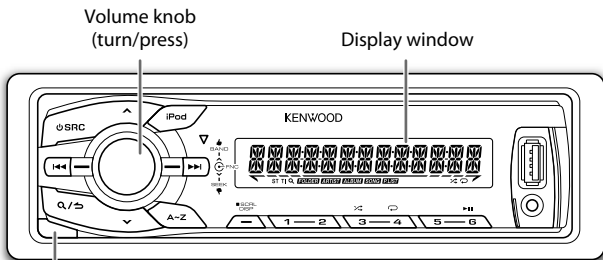

Detach button

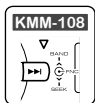

Attach

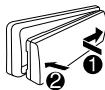

Detach

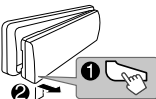

How to reset

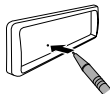

Your preset adjustments will also be erased.

Remote control (RC-406)

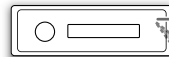

Remote sensor (Do not expose to bright sunlight.)



* Not used.

Pull out the insulation sheet when using for the first time.

How to replace the battery

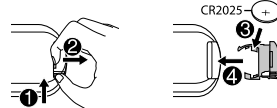

To	Do this (on the faceplate)	Do this (on the remote control)
Turn on the power	Press SRC . • Press and hold to turn off the power.	Press and hold SRC to turn off the power. (Pressing SRC does not turn on the power.)
Adjust the volume	Turn the volume knob.	Press VOL \wedge or VOL \vee . Press ATT during playback to attenuate the sound. • Press again to cancel.
Select a source	Press SRC repeatedly.	Press SRC repeatedly.
Change the display information*	Press DISP SCRL repeatedly. • Press and hold to scroll the current display information.	(not available)

* For **KMM-108**: You can also select to turn off the display information by pressing **DISP SCRL** repeatedly.

GETTING STARTED

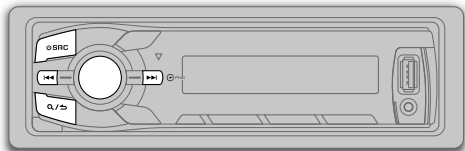

1 Cancel the demonstration

When you turn on the power (or after you reset the unit), the display shows: "CANCEL DEMO" → "PRESS" → "VOLUME KNOB"

- 1 Press the volume knob.
[YES] is selected for the initial setup.
- 2 Press the volume knob again.
"DEMO OFF" appears.

2 Set the clock

- 1 Press the volume knob to enter [FUNCTION].
- 2 Turn the volume knob to select [CLOCK], then press the knob.
- 3 Turn the volume knob to select [CLOCK ADJUST], then press the knob.
- 4 Turn the volume knob to make the settings, then press the knob.
Day → Hour → Minute
- 5 Turn the volume knob to select [CLOCK FORMAT], then press the knob.
- 6 Turn the volume knob to select [12H] or [24H], then press the knob.
- 7 Press and hold **Q/SC** to exit.

To return to the previous setting item or hierarchy, press **Q/SC**.

While in clock display screen...

Press and hold **DISP SCRL** to enter clock adjustment mode directly.

Then, perform step 4 above to set the clock.

3 Set the initial settings

- 1 Press **SRC** to enter **STANDBY**.
- 2 Press the volume knob to enter [FUNCTION].
- 3 Turn the volume knob to make a selection (see the following table), then press the knob.
- 4 Press and hold **Q/SC** to exit.

To return to the previous setting item or hierarchy, press **Q/SC**.

Default: **XX**

AUDIO CONTROL

SWITCH PREOUT **REAR/ SUB-W**: Selects whether rear speakers or a subwoofer are connected to the line out terminals on the rear (through an external amplifier).

SP SELECT **OFF/ 5/4/ 6 × 9/6/ OEM**: Selects according to the speaker size (5 inches or 4 inches, 6×9 inches or 6 inches) or OEM speakers for optimum performance.

TUNER SETTING

PRESET TYPE **NORMAL**: Memorizes one station for each preset button in each band (FM1/ FM2/ FM3/ AM); **MIX**: Memorizes one station for each preset button, regardless of the selected band.

SYSTEM

KEY BEEP **ON**: Activates the keypress tone.; **OFF**: Deactivates.

SOURCE SELECT

PANDORA SRC **ON**: Enables PANDORA in source selection.; **OFF**: Disables. (→ 8)

IHEART SRC **ON**: Enables IHEARTRADIO in source selection.; **OFF**: Disables. (→ 9)

BUILT-IN AUX **ON**: Enables AUX in source selection.; **OFF**: Disables. (→ 8)

F/W UPDATE

UPDATE SYSTEM

F/W UP xx.xx **YES**: Starts upgrading the firmware.; **NO**: Cancels (upgrading is not activated).
For details on how to update the firmware, see: www.kenwood.com/cs/ce/

RADIO

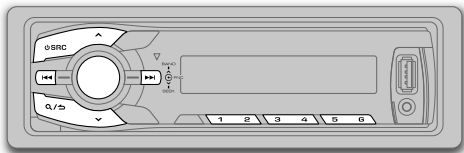

Search for a station

- 1 Press **SRC** to select TUNER.
 - 2 Press **BAND** repeatedly (or press ***AM-** / **#FM+** on RC-406) to select FM1/ FM2/ FM3/ AM.
 - 3 Press **◀◀ / ▶▶** (or press **◀◀ / ▶▶ (+)** on RC-406) to search for a station.
- To change the searching method for **◀◀ / ▶▶**: Press **SEEK** repeatedly.
AUTO1: Automatically search for a station.
AUTO2: Automatically search for a preset station.
MANUAL: Manually search for a station.
 - To store a station: Press and hold one of the number buttons (**1** to **6**).
 - To select a stored station: Press one of the number buttons (**1** to **6**) (or press one of the number buttons (**1** to **6**) on RC-406).

Direct Access Tuning (using RC-406)

- 1 Press **DIRECT** to enter Direct Access Tuning.
 - 2 Press the number buttons to enter a frequency.
 - 3 Press **ENT ▶▶** to search for a station.
- To cancel, press **↶** or **DIRECT**.
 - If no operation is done for 10 seconds after step **2**, Direct Access Tuning is automatically canceled.

Other settings

- 1 Press the volume knob to enter [FUNCTION].
- 2 Turn the volume knob to make a selection (see the following table), then press the knob.
- 3 Press and hold **Q / ↶** to exit.

To return to the previous setting item or hierarchy, press **Q / ↶**.

Default: **XX**

TUNER SETTING

AUTO MEMORY YES: Automatically starts memorizing 6 stations with good reception. ; **NO**: Cancels.
(Selectable only if [NORMAL] is selected for [PRESET TYPE].) (→ 4)

MONO SET ON: Improves the FM reception, but the stereo effect may be lost. ; **OFF**: Cancels.

For **KMM-108** :

TI ON: Allows the unit to temporarily switch to Traffic Information. ; **OFF**: Cancels.

PTY SEARCH Selects the available Program Type (see below), then, press **◀◀ / ▶▶** to start.

CLOCK

TIME SYNC ON: Synchronizes the unit's time to the Radio Broadcast Data System station time. ;
OFF: Cancels.

- [MONO SET] / [TI] / [PTY SEARCH] is selectable only when the band is FM1/ FM2/ FM3.
- Available Program Type:
SPEECH: NEWS, INFORM (information), SPORTS, TALK, LANGUAGE, REL TALK (religious talk), PERSONLTY (personality), PUBLIC, COLLEGE, HABL ESP (spanish talk), WEATHER
MUSIC: ROCK, CLS ROCK (classic rock), ADLT HIT (adult hits), SOFT RCK (softrock), TOP 40, COUNTRY, OLDIES, SOFT, NOSTALGA (nostalgia), JAZZ, CLASSICL (classical), R & B (rhythm and blues), SOFT R&B (soft rhythm and blues), REL MUSC (religious music), MUSC ESP (spanish music), HIP HOP
The unit will search for the Program Type categorized under [SPEECH] or [MUSIC] if selected.
- If the volume is adjusted during reception of traffic information or alarm, the adjusted volume is memorized automatically. It will be applied the next time traffic information or alarm function is turned on.

USB / iPod

Start playback

The source changes automatically and playback starts.

USB

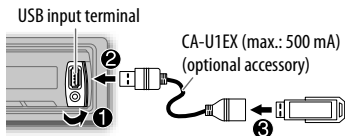

iPod/iPhone

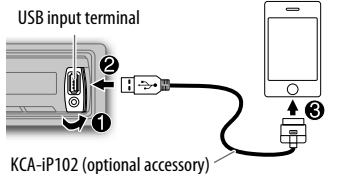

- You can also change the source to iPod by pressing **iPod**.

Press and hold **iPod** to select the control mode while in iPod source.

MODE ON: From the iPod*1.

MODE OFF: From the unit.

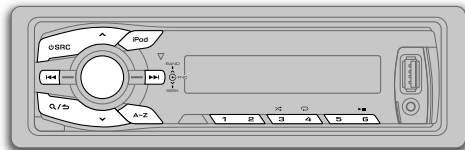

To	Do this
Pause or resume playback	Press 6 ▶ (or press ENT ▶ on RC-406).
Select a file	Press ◀◀ / ▶▶ (or press ◀◀ / ▶▶ (+) on RC-406).
Select a folder *2	Press ^ / v (or press *AM- / #FM+ on RC-406).
Reverse/ Fast-forward	Press and hold ◀◀ / ▶▶ (or press and hold ◀◀ / ▶▶ (+) on RC-406).
Repeat play *3	Press 4 ↺ repeatedly. <ul style="list-style-type: none">• MP3/WMA/WAV/FLAC file or iPod: FILE REPEAT, FOLDER REPEAT, REPEAT OFF• KENWOOD Music Editor Light (KME Light)/ KENWOOD Music Control (KMC) file (→ 11): FILE REPEAT, REPEAT OFF
Random play *3	Press 3 ↻ repeatedly. <ul style="list-style-type: none">• MP3/WMA/WAV/FLAC file or iPod or KME Light/ KMC file: FOLDER RANDOM, RANDOM OFF Press and hold 3 ↻ to select "ALL RANDOM".

*1 You can still play/pause, file skip, fast-forward or reverse files from the unit.

*2 Only for MP3/WMA/WAV/FLAC files. This does not work for iPod.

*3 For iPod: Applicable only when [MODE OFF] is selected.

If you connect the iPod/iPhone to the USB input terminal of the unit (while listening to Tuneln, Tuneln Radio Pro or Aupeo), the unit will output the sound from these apps.

Select a file from a list

For iPod: Applicable only when [MODE OFF] is selected. (→ 6)

- 1 Press **Q** / **↵**.
 - 2 Turn the volume knob to make a selection, then press the knob.
 - MP3/WMA/WAV/FLAC file: Select the desired folder, then a file.
 - iPod or KME Light/ KMC file: Select the desired file from the list (PLAYLISTS, ARTISTS, ALBUMS, SONGS, PODCASTS*, GENRES, COMPOSERS*).
- * Only for iPod.
- To return to the root folder (or first file), press number button **5**.
 - To return to the previous setting item or hierarchy, press **Q** / **↵**.
 - To cancel, press and hold **Q** / **↵**.

If you have many files....

You can search through them quickly (on step 2 above) at a preset skip search ratio by pressing **⏮** / **⏭**.

- See also "Set the skip search ratio."
- Pressing and holding **⏮** / **⏭** skip songs at the maximum ratio (10%) regardless of the setting made.
- For USB: Only for files registered in the database created with KME Light/ KMC.

Direct Music Search (using RC-406)

- 1 Press **DIRECT**.
- 2 Press the number buttons to enter a file number.
- 3 Press **ENT** **▶||** to search for music.

- To cancel, press **↵**.
- Not available if Random Play is selected.
- Not applicable for iPod, KME Light/ KMC file.

Select a song by name

While listening to iPod...

- 1 Press **Q** / **↵**.
- 2 Turn the volume knob to select a category, then press the knob.
- 3 Turn the volume knob quickly or press **A~Z** to enter character search.
- 4 Turn the volume knob to select the character to be searched for.
- 5 Press **⏮** / **⏭** to move to the entry position.
You can enter up to 3 characters.
- 6 Press the volume knob to start searching.
- 7 Turn the volume knob to make a selection, then press the knob.
Repeat step 7 until the desired item is selected.

- To search for a character other than A to Z and 0 to 9, enter only "*".
- To return to the previous hierarchy, press **Q** / **↵**.
- To return to the top menu, press number button **5**.
- To cancel, press and hold **Q** / **↵**.

Set the skip search ratio

While listening to iPod or KME Light/ KMC file...

- 1 Press the volume knob to enter [FUNCTION].
- 2 Turn the volume knob to select [USB], then press the knob.
- 3 Turn the volume knob to select [SKIP SEARCH], then press the knob.
- 4 Turn the volume knob to make a selection, then press the knob.
0.5% (default)/ 1%/ 5%/ 10%: Skip search ratio over the total files.
- 5 Press and hold **Q** / **↵** to exit.

Change the USB drive

When a smartphone (Mass Storage Class) is connected to the USB input terminal, you can select its internal memory or external memory (such as an SD card) to playback the stored songs. You can also select the desired drive to playback when a multiple drives device is connected.

Press number button **5** repeatedly to select the desired drive.

(or)

- 1 Press the volume knob to enter [FUNCTION].
- 2 Turn the volume knob to select [USB], then press the knob.
- 3 Turn the volume knob to select [MUSIC DRIVE], then press the knob.
- 4 Press the volume knob to select [DRIVE CHANGE].

The next drive is selected automatically.

Repeat steps 1 to 4 to select the following drives.

Selectable items: [DRIVE 1] to [DRIVE 5]

AUX

Preparation:

Select [ON] for [BUILT-IN AUX]. (→ 4)

Start listening

- 1 Connect a portable audio player (commercially available).

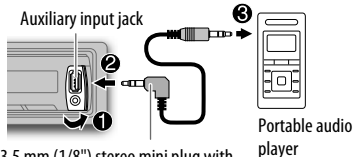

3.5 mm (1/8") stereo mini plug with "L" shaped connector (commercially available)

- 2 Press **SRC** to select AUX.
- 3 Turn on the portable audio player and start playback.

Set the AUX name

While listening to a portable audio player connected to the unit...

- 1 Press the volume knob to enter [FUNCTION].
- 2 Turn the volume knob to select [SYSTEM], then press the knob.
- 3 Turn the volume knob to select [AUX NAME SET], then press the knob.
- 4 Turn the volume knob to make a selection, then press the knob.
AUX (default)/ DVD/ PORTABLE/ GAME/ VIDEO/ TV
- 5 Press and hold **Q/↵** to exit.

Pandora® (for KMM-108U)

Preparation:

Install the latest version of the Pandora application onto your device (iPhone/iPod touch), then create an account and log in to Pandora.

- Select [ON] for [PANDORA SRC]. (→ 4)

Start listening

- 1 Open the Pandora application on your device.
- 2 Connect your device to the USB input terminal.

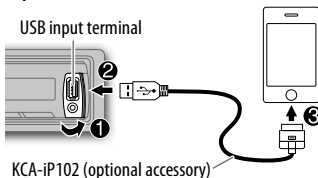

The source changes to PANDORA and broadcast starts.

To	Do this
Pause or resume playback	Press 6 ▶ (or press ENT ▶ on RC-406).
Thumbs up or thumbs down	Press ^/↓/▼ . <ul style="list-style-type: none">• If thumbs down is selected, the current track is skipped.
Skip a track	Press ▶ (or press ▶ (+) on RC-406).
Create a new station	<ol style="list-style-type: none">1 Press and hold the volume knob.2 Turn the volume knob to select [FROM TRACK] or [FROM ARTIST], then press the knob. A new station is created based on the current song or artist.
Save a station	Press and hold one of the number buttons (1 to 5) to store. <ul style="list-style-type: none">• To select a stored station, press one of the number buttons (1 to 5).
Search for a registered station	<ol style="list-style-type: none">1 Press Q/↵.2 Turn the volume knob to make a selection, then press the knob (or press ▲/▼ on RC-406). [BY DATE]: According to the registered date. [A-Z]: Alphabetical order.3 Turn the volume knob to the desired station, then press the knob.

iHeartRadio® (for KMM-108U)

Preparation:

Install the latest version of iHeart Link for KENWOOD application onto your device (iPhone/ iPod touch), then create an account and log in to iHeartRadio.

- Select [ON] for [IHEART SRC]. (→ 4)

Start listening

- 1 Open the iHeart Link application on your device.
- 2 Connect your device to the USB input terminal.

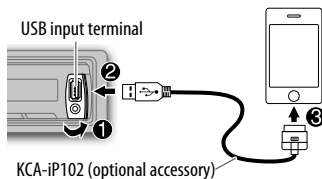

- 3 Press **SRC** to select IHEARTRADIO. Broadcast starts automatically.

To	Do this
Pause or resume playback	Press 6 ▶ (or press ENT ▶ on RC-406).
Thumbs up or thumbs down for custom station	Press ^ / ↓ / ↶ / ↷ . • If thumbs down is selected, the current track is skipped.
Skip a track for custom station	Press ▶ (or press ▶ (+) on RC-406).
Create a new/ custom station	Press 1 .
Add to favorite stations for live station	Press 2 .
Scan for live station	Press 5 .

Search for a station

- 1 Press **Q/↵**.
- 2 Turn the volume knob to select a category, then press the knob.
- 3 Turn the volume knob to the desired station, then press the knob.
When a city list appears, you can skip cities in alphabetical order.

(or using RC-406)
Press **▲** / **▼** to search for a station.

To cancel, press and hold **Q/↵**.

Skip cities by alphabetical order

While a city list appears during search...

- 1 Turn the volume knob quickly to enter character search.
 - 2 Turn the volume knob or press **◀◀** / **▶▶** to select the character to be searched for.
 - 3 Press **^** / **↓** to move to the previous/next page.
 - 4 Press the volume knob to start searching.
- To cancel, press and hold **Q/↵**.

Delete a station

While listening to IHEARTRADIO...

- 1 Press the volume knob to enter [FUNCTION].
- 2 Turn the volume knob to select [SYSTEM], then press the knob.
- 3 Turn the volume knob to select [STATION DEL], then press the knob.
- 4 Turn the volume knob to select [LIVE] or [CUSTOM], then press the knob.
- 5 Turn the volume knob to select the desired station to delete, then press the knob.
- 6 Turn the volume knob to select [YES], then press the knob.
- 7 Press and hold **Q/↵** to exit.

To return to the previous setting item or hierarchy, press **Q/↵**.

AUDIO SETTINGS

While listening to any source...

- 1 Press the volume knob to enter [FUNCTION].
- 2 Turn the volume knob to select [AUDIO CONTROL], then press the knob.
- 3 Turn the volume knob to make a selection (see the following table), then press the knob.
- 4 Repeat step 3 until the desired item is selected or activated.
- 4 Press and hold **Q**/**↵** to exit.

(or using RC-406)

- 1 Press **AUD** to enter [AUDIO CONTROL].
- 2 Press **▲**/**▼** to make a selection, then press **ENT** **▶** **||**.

To return to the previous setting item or hierarchy, press **Q**/**↵**.

Default: **XX**

SUB-W LEVEL	-15 to +15 (0): Adjusts the subwoofer output level.
BASS LEVEL	-8 to +8 (+6): Adjusts the level to memorize for each source. (Before making an adjustment, select the source you want to adjust.)
MID LEVEL	-8 to +8 (+5):
TRE LEVEL	-8 to +8 (0):
PRESET EQ	DRIVE EQ/ TOP40/ POWERFUL/ ROCK/ POPS/ EASY/ JAZZ/ NATURAL/ USER: Selects a preset equalizer suitable to the music genre. (Select [USER] to use the customized bass, middle, and treble settings.) [DRIVE EQ] is a preset equalizer that reduces noise from the road.
BASS BOOST	LV1/ LV2/ LV3: Selects your preferred bass boost level. ; OFF: Cancels.
LOUDNESS	LV1/ LV2: Selects your preferred low and high frequencies boost to produce a well-balanced sound at a low volume level. ; OFF: Cancels.
SUBWOOFER SET	ON: Turns on the subwoofer output. ; OFF: Cancels.
LPF SUBWOOFER	THROUGH: All signals are sent to the subwoofer. ; 85HZ/ 120HZ/ 160HZ: Audio signals with frequencies lower than 85 Hz/ 120 Hz/ 160 Hz are sent to the subwoofer.

SUB-W PHASE	REVERSE (180°)/ NORMAL (0°): Selects the phase of the subwoofer output to be in line with the speaker output for optimum performance. (Selectable only if a setting other than [THROUGH] is selected for [LPF SUBWOOFER].)
FADER	R15 to F15 (0): Adjusts the rear and front speaker output balance.
BALANCE	L15 to R15 (0): Adjusts the left and right speaker output balance.
VOLUME OFFSET (Default: 0)	-8 to +8 (for AUX) ; -8 to 0 (for other sources): Presets the volume adjustment level of each source. (Before adjustment, select the source you want to adjust.)
SOUND RECNSTR (Sound reconstruction)	ON: Creates realistic sound by compensating the high-frequency components and restoring the rise-time of the waveform that are lost in audio data compression. ; OFF: Cancels.

- [SUB-W LEVEL]/ [SUBWOOFER SET]/ [LPF SUBWOOFER]/ [SUB-W PHASE] is selectable only if [SWITCH PREOUT] is set to [SUB-W]. (➔ 4)
- [SUB-W LEVEL]/ [LPF SUBWOOFER]/ [SUB-W PHASE] is selectable only if [SUBWOOFER SET] is set to [ON].

Muting upon the reception of a phone call

Connect the MUTE wire to your telephone using a commercial telephone accessory. (➔ 15)

When a call comes in, "CALL" appears. (The audio system pauses.)

- To continue listening to the audio system during a call, press **⏏ SRC**. "CALL" disappears and the audio system resumes.

When the call ends, "CALL" disappears. (The audio system resumes.)

DISPLAY SETTINGS

- 1 Press the volume knob to enter [FUNCTION].
- 2 Turn the volume knob to select [DISPLAY], then press the knob.
- 3 Turn the volume knob to make a selection (see the following table), then press the knob.

Repeat step 3 until the desired item is selected or activated.

- 4 Press and hold **Q**/**↵** to exit.

To return to the previous setting item or hierarchy, press **Q**/**↵**.

Default: **XX**

DIMMER	ON: Dims the display illumination. ; OFF: Illuminates according to the [BRIGHTNESS] settings.
BRIGHTNESS	LVL 0 — LVL 31: Selects your preferred brightness level for display illumination.
TEXT SCROLL	AUTO/ ONCE: Selects whether to scroll the display information automatically, or scroll only once. ; OFF: Cancels.

MORE INFORMATION

General

Detailed information and notes about the playable audio files are stated in an online manual on the following web site: www.kenwood.com/cs/ce/audiofile/

Playable files

- Playable audio file: MP3 (.mp3), WMA (.wma), WAV (.wav), FLAC (.flac)
 - Playable USB device file system: FAT12, FAT16, FAT32
- Even when audio files comply with the standards listed above, playback may be impossible depending on the types or conditions of media or device.

About USB devices

- This unit can play MP3/WMA/WAV/FLAC files stored on a USB mass storage class device.
- You cannot connect a USB device via a USB hub.
- Connecting a cable whose total length is longer than 5 m may result in abnormal playback.
- This unit cannot recognize a USB device whose rating is other than 5 V and exceeds 1 A.

About KENWOOD Music Editor Light and KENWOOD Music Control

- This unit supports the PC application KENWOOD Music Editor Light and Android™ application KENWOOD Music Control.
- When you play audio files with song data added using the KENWOOD Music Editor Light or KENWOOD Music Control, you can search for audio files by Genres, Artists, Albums, Playlists, and Songs.
- KENWOOD Music Editor Light and KENWOOD Music Control are available on the following web site: www.kenwood.com/cs/ce/

About iPod/iPhone

Made for

- iPod touch (1st, 2nd, 3rd, 4th, and 5th generation)
- iPod classic
- iPod nano (3rd, 4th, 5th, 6th, and 7th generation)
- iPhone, iPhone 3G, 3GS, 4, 4S, 5
- For the latest compatible list and software versions of iPhone/iPod, see: www.kenwood.com/cs/ce/ipod
- To connect devices featuring Lightning connector, both KCA-iP102 (optional accessory) and Apple Lightning to 30-pin Adapter (accessory of the iPod/iPhone) are required. Do not leave the Apple Lightning to 30-pin Adapter inside the car to prevent damages caused by the hot temperature.
- You cannot operate iPod if "KENWOOD" or "✓" is displayed on iPod.

About Pandora

- Pandora is available only in the U.S., Australia and New Zealand.
- Because Pandora is a third-party service, the specifications are subject to change without prior notice. Accordingly, compatibility may be impaired, or some or all of the services may become unavailable.
- Some functions of Pandora cannot be operated from this unit.
- For issues using the application, please contact Pandora at pandora-support@pandora.com.

About iHeartRadio

- iHeartRadio® is a third-party service, therefore the specifications are subject to change without prior notice. Accordingly, compatibility may be impaired or some or all of the services may become unavailable.
- Some iHeartRadio® functionality cannot be operated from this unit.

TROUBLESHOOTING

Symptom	Remedy
Sound cannot be heard.	<ul style="list-style-type: none"> Adjust the volume to the optimum level. Check the cords and connections.
“PROTECT” appears and no operations can be done.	Check to be sure the terminals of the speaker wires are insulated properly, then reset the unit. If this does not solve the problem, consult your nearest service center.
<ul style="list-style-type: none"> Sound cannot be heard. The unit does not turn on. Information shown on the display is incorrect. 	Clean the connectors. (➔ 2)
The unit does not work at all.	Reset the unit. (➔ 3)
<ul style="list-style-type: none"> Radio reception is poor. Static noise while listening to the radio. 	<ul style="list-style-type: none"> Connect the antenna firmly. Pull the antenna out all the way.
“NA FILE” appears.	Make sure the media contains supported audio files. (➔ 11)
“READ ERROR” appears.	Copy the files and folders onto the USB device again. If this does not solve the problem, reset the USB device or use another USB device.
“NO DEVICE” appears.	Connect a USB device, and change the source to USB again.
“COPY PRO” appears.	A copy-protected file is played.
“NA DEVICE” appears.	Connect a supported USB device, and check the connections.
“NO MUSIC” appears.	Connect a USB device that contains playable audio files.
“iPod ERROR” appears.	<ul style="list-style-type: none"> Reconnect the iPod. Reset the iPod.
“READING” keeps flashing.	Do not use too many hierarchical levels or folders.
Elapsed playing time is not correct.	This is caused by how the tracks are recorded.
Correct characters are not displayed (e.g. album name).	This unit can only display uppercase letters, numbers, and a limited number of symbols.

Symptom	Remedy	
Pandora	“ADD ERROR”	New station creation is unsuccessful.
	“SEARCH ERROR”	
	“CHECK DEVICE”	Check the Pandora application on your device.
	“NO SKIPS”	The skip limit has been reached.
	“NO STATIONS”	No stations are found.
	“STATION LIMIT”	The number of registered stations has reached its limit. Retry after deleting unnecessary stations from your device.
	“UPGRADE APP”	Make sure you have installed the latest version of the Pandora application on your device.
	“CONNECT ERROR”	Communication is unstable.
	“RATING ERROR”	Registration of thumbs up/thumbs down has failed.
	“LICENSE ERROR”	You try to access from a country which Pandora is not deliverable.
iHeartRadio	Station cannot be selected.	If “Explicit Content” in [Account Settings] is checked in the web version of iHeartRADIO, custom stations become unavailable.
	“CANNOT CREATE”	Custom station name creation is unsuccessful.
	“CANNOT SAVE”	Addition to the favorite category failed.
	“DISCONNECTED”	Check the connection to the device.
	“NO SKIPS”	The skip limit has been reached. Retry later.
	“NO STATIONS”	No stations are found.
	“NOT CONNECTED”	Link to the application is impossible.
	“IHEARTLINK UP”	Make sure you have installed the latest version of the iHeart Link for KENWOOD application on your device.
	“PLEASE LOGIN”	You haven’t log in. Log in again.
	“STATION NOT AVAILABLE”	Broadcast from the station is over.
“STATION NOT SELECTED”	No station is selected.	
“STREAM ERROR”	Broadcast data is interrupted.	
“THUMB FAILED”	Registration of Thumbs Up/Down has failed.	
“TIMED OUT”	The request has resulted in time-out.	

SPECIFICATIONS

Tuner	FM Frequency Range	KMM-108U : 87.9 MHz — 107.9 MHz (200 kHz space) KMM-108 : 87.5 MHz — 108.0 MHz (50 kHz space)
	Usable Sensitivity (S/N = 26 dB)	8.2 dBf (0.71 μ V/75 Ω)
	Quieting Sensitivity (DIN S/N = 46 dB)	17.2 dBf (2.0 μ V/75 Ω)
	Frequency Response (± 3 dB)	30 Hz — 15 kHz
	Signal-to-Noise Ratio (MONO)	64 dB
	Stereo Separation (1 kHz)	40 dB
AM	Frequency Range	530 kHz — 1 700 kHz (10 kHz space)
	Usable Sensitivity (S/N = 20 dB)	29 dB μ (28.2 μ V)
USB	USB Standard	USB 1.1, USB 2.0 (Full speed)
	File System	FAT12/16/32
	Maximum Supply Current	DC 5 V \leq 1 A
	Frequency Response (± 1 dB)	20 Hz — 20 kHz
	Signal-to-Noise Ratio (1 kHz)	105 dB
	Dynamic Range	88 dB
	Channel Separation	90 dB
	MP3 Decode	Compliant with MPEG-1/2 Audio Layer-3
	WMA Decode	Compliant with Windows Media Audio
	FLAC Decode	RIFF waveform Audio Format (Linear PCM only)

Audio	Maximum Output Power	50 W \times 4	
	Full Bandwidth Power	22 W \times 4 (at less than 1 % THD)	
	Speaker Impedance	4 Ω — 8 Ω	
	Tone Action	Bass	200 Hz ± 8 dB
		Middle	2.5 kHz ± 8 dB
Treble		12.5 kHz ± 8 dB	
Preout Level/Load	2 500 mV/10 k Ω (USB)		
Preout Impedance	\leq 600 Ω		
Auxiliary	Frequency Response (± 3 dB)	20 Hz — 20 kHz	
	Input Maximum Voltage	1 200 mV	
	Input Impedance	30 k Ω	
General	Operating Voltage	14.4 V (10.5 V — 16 V allowable)	
	Maximum Current Consumption	10 A	
	Operational Temperature Range	0 $^{\circ}$ C — +40 $^{\circ}$ C	
	Installation Size (W \times H \times D)	182 mm \times 53 mm \times 107 mm (7-3/16" \times 2-1/8" \times 4-3/16")	
	Weight	0.54 kg (1.19 lbs)	

Subject to change without notice.

▲ Warning

- The unit can only be used with a 12 V DC power supply, negative ground.
- Disconnect the battery's negative terminal before wiring and mounting.
- Do not connect Battery wire (yellow) and Ignition wire (red) to the car chassis or Ground wire (black) to prevent a short circuit.
- Insulate unconnected wires with vinyl tape to prevent a short circuit.
- Be sure to ground this unit to the car's chassis again after installation.

▲ Caution

- For safety's sake, leave wiring and mounting to professionals. Consult the car audio dealer.
- Install this unit in the console of your vehicle. Do not touch the metal parts of this unit during and shortly after use of the unit. Metal parts such as the heat sink and enclosure become hot.
- Do not connect the \ominus wires of speakers to the car chassis or Ground wire (black), or connect them in parallel.
- Mount the unit at an angle of less than 30°.
- If your vehicle wiring harness does not have the ignition terminal, connect Ignition wire (red) to the terminal on the vehicle's fuse box which provides 12 V DC power supply and is turned on and off by the ignition key.
- After the unit is installed, check whether the brake lamps, blinkers, wipers, etc. on the car are working properly.
- If the fuse blows, first make sure the wires are not touching car's chassis, then replace the old fuse with one that has the same rating.

Basic procedure

- 1 Remove the key from the ignition switch, then disconnect the \ominus terminal of the car battery.
- 2 Connect the wires properly.
See Wiring connection. (→ 15)
- 3 Install the unit to your car.
See Installing the unit (in-dash mounting).
- 4 Connect the \ominus terminal of the car battery.
- 5 Reset the unit. (→ 3)

Installing the unit (in-dash mounting)

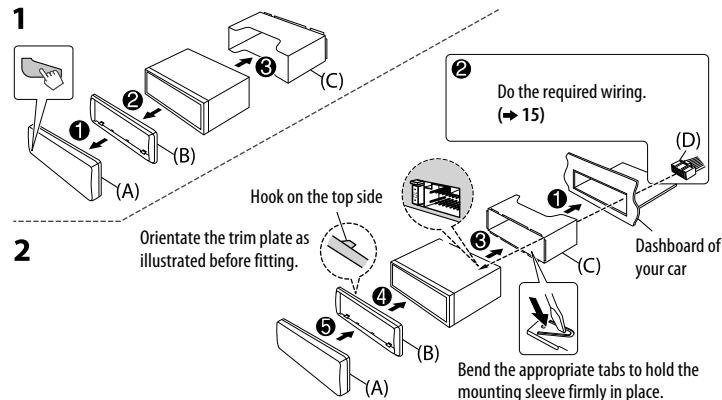

When installing without the mounting sleeve

- 1 Remove the mounting sleeve and trim plate from the unit.
- 2 Align the holes in the unit (on both sides) with the vehicle mounting bracket and secure the unit with screws (commercially available).

▲ Use only the specified screws. Using wrong screws might damage the unit.

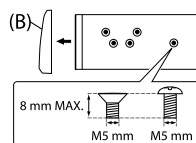

How to remove the unit

- 1 Detach the faceplate.
- 2 Fit the catch pin on the extraction keys into the holes on both sides of the trim plate, then pull it out.
- 3 Insert the extraction keys deeply into the slots on each side, then follow the arrows as shown on the right.

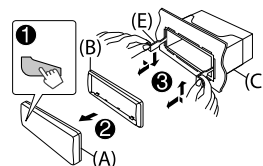

Wiring connection

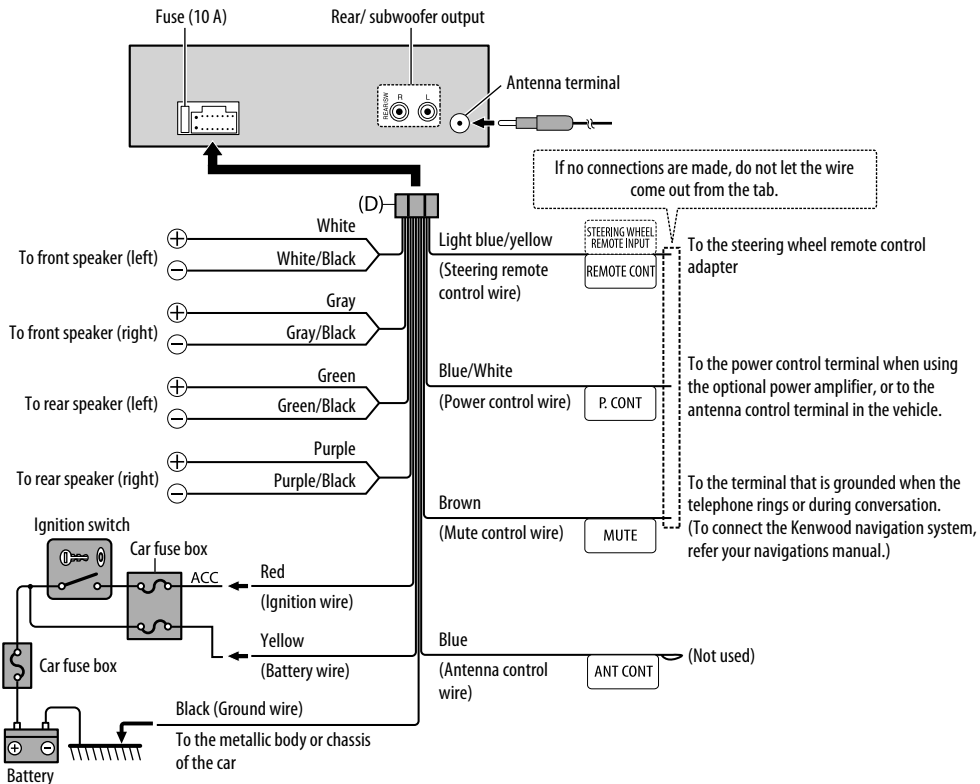

Part list for installation

(A) Faceplate



(×1)

(B) Trim plate



(×1)

(C) Mounting sleeve

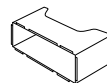

(×1)

(D) Wiring harness

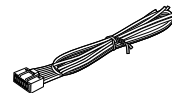

(×1)

(E) Extraction key



(×2)

TABLE DES MATIERES AVANT L'UTILISATION

AVANT L'UTILISATION	2
FONCTIONNEMENT DE BASE	3
PRISE EN MAIN	4
RADIO	5
USB / iPod	6
AUX	8
Pandora® (pour KMM-108U)	8
iHeartRadio® (pour KMM-108U)	9
RÉGLAGES AUDIO	10
RÉGLAGES D’AFFICHAGE	11
PLUS D’INFORMATIONS	11
GUIDE DE DÉPANNAGE	12
SPÉCIFICATIONS	13
INSTALLATION / RACCORDEMENT	14

▲ Avertissement

N'utilisez aucune fonction qui risque de vous distraire de la conduite sûre de votre véhicule.

▲ Précautions

Réglage du volume:

- Ajustez le volume de façon à pouvoir entendre les sons extérieurs à la voiture afin d'éviter tout risque d'accident.
- Réduisez le volume avant de reproduire des sources numériques afin d'éviter d'endommager les enceintes par la soudaine augmentation du niveau de sortie.

Généralités:

- Évitez d'utiliser un périphérique USB ou un iPod/iPhone s'il peut gêner la conduite en toute sécurité.
- Assurez-vous que toutes les données importantes ont été sauvegardées. Nous ne pouvons pas être tenu responsable pour toute perte des données enregistrées.
- Veuillez faire en sorte de ne jamais mettre ou laisser d'objets métalliques (tels que des pièces ou des outils) dans l'appareil, afin d'éviter tout risque de court-circuit.

Télécommande (RC-406):

- Ne laissez pas la télécommande dans des endroits exposés à la chaleur, comme sur le tableau de bord par exemple.
- La pile au lithium risque d'exploser si elle est remplacée incorrectement. Ne la remplacez uniquement qu'avec le même type de pile ou son équivalent.
- Le boîtier de la pile ou les piles ne doivent pas être exposés à des chaleurs excessives telles que les rayons du soleil, du feu, etc.
- Gardez la pile hors de la portée des enfants et dans son emballage d'origine quand elle n'est pas utilisée. Débarrassez-vous des piles usagées rapidement. En cas d'ingestion, contactez un médecin immédiatement.

Comment lire ce manuel

- Les opérations sont expliquées principalement en utilisant les touches de la façade.
- [XX] indique les éléments choisis.
- (➔ XX) indique que des références sont disponibles aux pages citées.

Entretien

Nettoyage de l'appareil: Essuyez la saleté de la façade avec un chiffon sec au silicone ou un chiffon doux.

Nettoyage du connecteur: Détachez la façade et nettoyez le connecteur à l'aide d'un coton tige en faisant attention de ne pas endommager le connecteur.

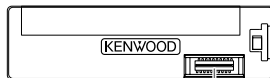

Connecteur (sur la face arrière de la façade)

FUNCTIONNEMENT DE BASE

Façade

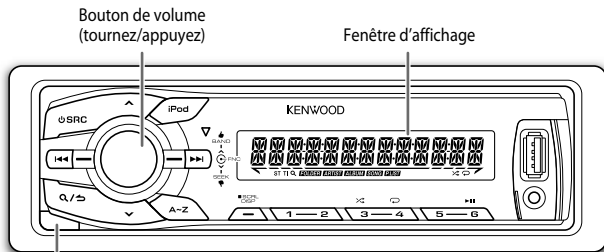

Touche de détachement

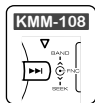

Attachez

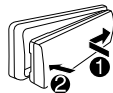

Détachez

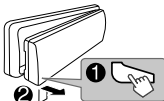

Comment réinitialiser

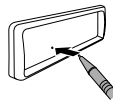

Vos ajustements préréglés sont aussi effacés.

Télécommande (RC-406)



Capteur de télécommande (NE l'exposez PAS à la lumière directe du soleil.)

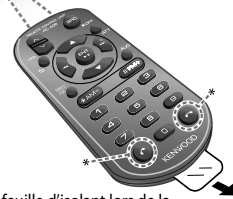

* Non utilisé.

Retirez la feuille d'isolant lors de la première utilisation.

Comment remplacer la pile

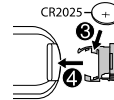
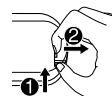

Pour	Faire (sur la façade)	Faire (sur la télécommande)
Mettez l'appareil sous tension	Appuyez sur SRC . • Maintenez la touche enfoncée pour mettre l'appareil hors tension.	Maintenez SRC enfoncée pour mettre l'appareil hors tension. (Appuyer sur SRC ne met pas l'appareil hors tension.)
Ajustez le volume	Tournez le bouton de volume.	Appuyez sur VOL ^ ou VOL v . Appuyez sur ATT pendant la lecture pour atténuer le son. • Appuyez une nouvelle fois pour annuler.
Sélectionner la source	Appuyez répétitivement sur SRC .	Appuyez répétitivement sur SRC .
Changez l'information sur l'affichage*	Appuyez répétitivement sur DISP SCRL . • Maintenez la touche enfoncée pour faire défiler les informations actuelles de l'affichage.	(non disponible)

* Pour **KMM-108** : Vous pouvez aussi sélectionner de mettre hors service les informations sur l'affichage en appuyant répétitivement sur **DISP SCRL**.

PRISE EN MAIN

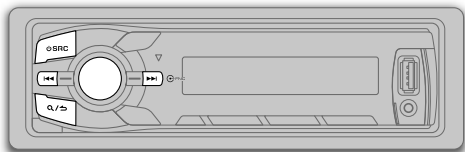

1 Annulez la démonstration

Quand vous mettez l'appareil sous tension (ou après une réinitialisation de l'appareil), l'affichage apparaît: "CANCEL DEMO" → "PRESS" → "VOLUME KNOB"

- 1 Appuyez sur le bouton de volume.
[YES] est choisi pour le réglage initial.
- 2 Appuyez de nouveau sur le bouton de volume.
"DEMO OFF" apparaît.

2 Réglez l'horloge

- 1 Appuyez sur le bouton de volume pour entrer [FUNCTION].
- 2 Tournez le bouton de volume pour choisir [CLOCK], puis appuyez sur le bouton.
- 3 Tournez le bouton de volume pour choisir [CLOCK ADJUST], puis appuyez sur le bouton.
- 4 Tournez le bouton de volume pour faire les réglages, puis appuyez sur le bouton.
Jour → Heure → Minute
- 5 Tournez le bouton de volume pour choisir [CLOCK FORMAT], puis appuyez sur le bouton.
- 6 Tournez le bouton de volume pour choisir [12H] ou [24H], puis appuyez sur le bouton.
- 7 Maintenez **Q / ↵** enfoncée pour quitter.

Pour retourner à l'option de réglage ou à la hiérarchie précédente, appuyez sur **Q / ↵**.

Quand l'écran d'affichage de l'horloge est affiché...

Maintenez enfoncé **DISP SCRL** pour accéder directement au mode de réglage de l'horloge.

Puis réalisez l'étape 4 pour régler l'horloge.

3 Faites les réglages initiaux

- 1 Appuyez sur **⏻ SRC** pour entrer en veille **STANDBY**.
- 2 Appuyez sur le bouton de volume pour entrer [FUNCTION].
- 3 Tournez le bouton de volume pour réaliser une sélection (voir le tableau suivant), puis appuyez sur le bouton.
- 4 Maintenez **Q / ↵** enfoncée pour quitter.

Pour retourner à l'option de réglage ou à la hiérarchie précédente, appuyez sur **Q / ↵**.

Défaut: **XX**

AUDIO CONTROL

SWITCH PREOUT **REAR/ SUB-W**: Choisit si les enceintes arrière ou un caisson de grave sont connectés aux prises de sortie de ligne à l'arrière (à travers un amplificateur extérieur).

SP SELECT **OFF/ 5/4/ 6 × 9/6/ OEM**: La sélection est faite en fonction de la taille des enceintes (5 pouces ou 4 pouces, 6×9 pouces ou 6 pouces) ou des enceintes OEM pour obtenir une performance optimale.

TUNER SETTING

PRESET TYPE **NORMAL**: Mémoire une station pour chaque touche de pré-réglage dans chaque bande (FM1/ FM2/ FM3/ AM); **MIX**: Mémoire une station pour chaque touche de pré-réglage quelle que soit la bande choisie.

SYSTEM

KEY BEEP **ON**: Met en service la tonalité des touches; **OFF**: Met hors service la fonction.

SOURCE SELECT

PANDORA SRC **ON**: Met en service PANDORA dans la sélection de la source; **OFF**: Hors service. (↔ 8)

IHEART SRC **ON**: Met en service IHEARTRADIO dans la sélection de la source; **OFF**: Hors service. (↔ 9)

BUILT-IN AUX **ON**: Met en service AUX dans la sélection de la source; **OFF**: Hors service. (↔ 8)

F/W UPDATE

UPDATE SYSTEM

F/W UP xx.xx **YES**: Démarrer la mise à niveau du micrologiciel; **NO**: Annulation (la mise à niveau n'est pas activée).

Pour en savoir plus sur la mise à niveau du micrologiciel, référez-vous à: www.kenwood.com/cs/ce/

RADIO

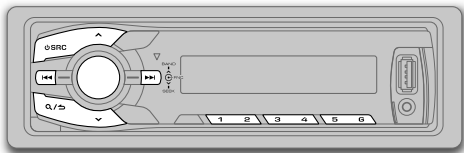

Recherchez une station

- 1 Appuyez sur **SRC** pour choisir TUNER.
 - 2 Appuyez répétitivement sur **BAND** (ou appuyez sur ***AM-** / ***FM+** sur la RC-406) pour sélectionner FM1/ FM2/ FM3/ AM.
 - 3 Appuyez sur **◀◀ / ▶▶** (ou appuyez sur **◀◀ / ▶▶ (+)** sur la RC-406) pour rechercher une station.
- Pour changer la méthode de recherche pour **◀◀ / ▶▶**: Appuyez répétitivement sur **SEEK**.
AUTO1: Recherche automatiquement une station.
AUTO2: Recherche automatique d'une station préréglée.
MANUAL: Recherche manuellement une station.
 - Pour mémoriser une station: Maintenez pressée une des touches numériques (**1 à 6**).
 - Pour choisir une station mémorisée: Appuyez sur une des touches numériques (**1 à 6**) (ou appuyez sur une des touches numériques (**1 à 6**) sur la RC-406).

Syntonisation à accès direct (en utilisant la RC-406)

- 1 Appuyez sur **DIRECT** pour entrer en mode de Syntonisation à accès direct.
 - 2 A l'aide des touches numériques, entrez une fréquence.
 - 3 Appuyez sur **ENT ▶▶** pour recherche une station.
- Pour annuler, appuyez sur **↵** ou **DIRECT**.
 - Si aucune opération n'est effectuée pendant 10 secondes après l'étape 2, la syntonisation à accès direct est annulée automatiquement.

Autres paramètres

- 1 Appuyez sur le bouton de volume pour entrer [FUNCTION].
- 2 Tournez le bouton de volume pour réaliser une sélection (voir le tableau suivant), puis appuyez sur le bouton.
- 3 Maintenez **Q / ↵** enfoncée pour quitter.

Pour retourner à l'option de réglage ou à la hiérarchie précédente, appuyez sur **Q / ↵**.

Défaut: **XX**

TUNER SETTING

AUTO MEMORY **YES**: Mémoire automatiquement 6 stations dont la réception est bonne. ; **NO**: Annulation. (Peut être sélectionné uniquement si **[NORMAL]** est sélectionné pour **[PRESET TYPE]**.) (↔ 4)

MONO SET **ON**: Améliore la réception FM mais l'effet stéréo peut être perdu. ; **OFF**: Annulation.

Pour **KMM-108** :

TI **ON**: Permet à l'appareil de commuter temporairement sur les informations routières. ; **OFF**: Annulation.

PTY SEARCH Sélectionne le type de programme disponible (voir ci-dessous), puis appuyez sur **◀◀ / ▶▶** pour démarrer.

CLOCK

TIME SYNC **ON**: Synchronise l'heure de l'appareil à l'heure de la station Radio Broadcast Data System. ; **OFF**: Annulation.

- **[MONO SET] / [TI] / [PTY SEARCH]** peut être choisi uniquement quand la bande est FM1/ FM2/ FM3.
- Type de programme disponible:
SPEECH: NEWS, INFORM (information), **SPORTS, TALK, LANGUAGE, REL TALK** (discussion religieuse), **PERSONLTY** (personnalité), **PUBLIC, COLLEGE, HABL ESP** (discussion en espagnol), **WEATHER**
MUSIC: ROCK, CLS ROCK (rock classique), **ADLT HIT** (hit adulte), **SOFT RCK** (rock soft), **TOP 40, COUNTRY, OLDIES, SOFT, NOSTALGA** (nostalgique), **JAZZ, CLASSICL** (classique), **R & B** (rhythm et blues), **SOFT R&B** (rhythm et blues soft), **REL MUSC** (musique religieuse), **MUSC ESP** (musique espagnole), **HIP HOP**
L'appareil recherche le type de programme catégorisé dans **[SPEECH]** ou **[MUSIC]** s'il a été choisi.
- Si le volume est ajusté pendant la réception des informations routières ou d'alarme, le volume ajusté est automatiquement mémorisé. Il sera appliqué la prochaine fois que la fonction d'informations routières ou d'alarme sera activée.

USB / iPod

Démarrez la lecture

La source change automatiquement et le lecture démarre.

USB

Prise d'entrée USB

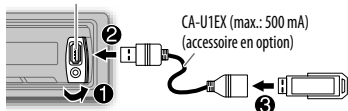

CA-U1TEX (max.: 500 mA)
(accessoire en option)

iPod/iPhone

Prise d'entrée USB

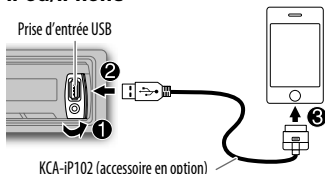

KCA-iP102 (accessoire en option)

- Vous pouvez aussi changer la source à partir d'une autre source sur iPod en appuyant sur **iPod**.

Maintenez enfoncée iPod pour sélectionner le mode de commande pendant que la source est iPod.

MODE ON: À de iPod*1.

MODE OFF: À partir de l'appareil.

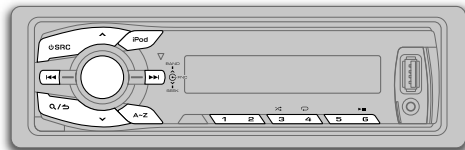

Pour

Faire

Mettez en pause ou reprenez la lecture

Appuyez sur **6**  (ou appuyez sur **ENT**  sur la RC-406).

Sélectionnez un fichier

Appuyez sur **◀◀ / ▶▶** (ou appuyez sur **◀◀ / ▶▶ (+)** sur la RC-406).

Sélectionnez un dossier *2

Appuyez sur **^ / v** (ou appuyez sur ***AM- / #FM+** sur la RC-406).

Recherche rapide vers l'arrière/vers l'avant

Maintenez pressée **◀◀ / ▶▶** (ou maintenez pressée **◀◀ / ▶▶ (+)** sur la RC-406).

Répéter la lecture *3

Appuyez répétitivement sur **4** .

- Fichier MP3/WMA/WAV/FLAC ou iPod: FILE REPEAT, FOLDER REPEAT, REPEAT OFF
- Fichier KENWOOD Music Editor Light (KME Light)/ KENWOOD Music Control (KMC) (**↔ 11**): FILE REPEAT, REPEAT OFF

Lecture aléatoire *3

Appuyez répétitivement sur **3** .

- Fichier MP3/WMA/WAV/FLAC ou iPod ou fichier KME Light/ KMC: FOLDER RANDOM, RANDOM OFF

Maintenez enfoncée **3**  pour sélectionner "ALL RANDOM".

*1 Vous pouvez encore lire/faire une pause, sauter un fichier, faire une avance ou un retour rapide à partir de l'appareil.

*2 Uniquement pour les fichiers MP3/WMA/WAV/FLAC. Cela ne fonctionne pas pour l'iPod.

*3 **Pour iPod:** Fonctionne uniquement quand [MODE OFF] est sélectionné.

Si vous connectez l'iPod/iPhone à la prise d'entrée USB de l'appareil (tout en écoutant Tuneln, Tuneln Radio Pro ou Aupeo), l'appareil sort le son de ces applications.

Sélectionnez un fichier à partir d'une liste

Pour iPod: Fonctionne uniquement quand [MODE OFF] est sélectionné. (➔ 6)

- 1 Appuyez sur **Q/↵**.
- 2 Tournez le bouton de volume pour faire une sélection, puis appuyez sur le bouton.

- Fichier MP3/WMA/WAV/FLAC: Sélectionnez le dossier souhaité, puis un fichier.
- iPod ou fichier KME Light/ KMC: Sélectionnez le fichier souhaité à partir de la liste (PLAYLISTS, ARTISTS, ALBUMS, SONGS, PODCASTS*, GENRES, COMPOSERS*).

* Uniquement pour iPod.

- Pour retourner au dossier racine (ou au premier fichier), appuyez sur la touche numérique **5**.
- Pour retourner à l'option de réglage ou à la hiérarchie précédente, appuyez sur **Q/↵**.
- Pour annuler, maintenez enfoncée **Q/↵**.

S'il y a beaucoup de fichiers...

Vous pouvez faire une recherche rapide parmi les fichiers (à l'étape 2 ci-dessus) en faisant des sauts d'une ampleur prédéfinie en appuyant sur **◀◀ / ▶▶**.

- Reportez-vous aussi à "Réglez l'ampleur des sauts pour la recherche".
- Maintenez enfoncée **◀◀ / ▶▶** pour sauter les morceaux avec l'ampleur maximum (10%) quel que soit le réglage réalisé.
- **Pour USB:** Uniquement pour les fichiers enregistrés dans la base de données créée avec KME Light/ KMC.

Recherche directe de morceau (en utilisant la RC-406)

- 1 Appuyez sur **DIRECT**.
- 2 A l'aide des touches numériques, entrez le numéro de fichier.
- 3 Appuyez sur **ENT ▶||** pour rechercher un morceau.

- Pour annuler, appuyez sur **↵**.
- Non disponible si la lecture aléatoire est sélectionné.
- Ne peut pas être utilisé pour iPod, fichier KME Light/ KMC.

Sélectionnez un morceau par son nom

Lors de l'écoute d'un iPod...

- 1 Appuyez sur **Q/↵**.
- 2 Tournez le bouton de volume pour choisir une catégorie, puis appuyez sur le bouton.
- 3 Tournez le bouton de volume rapidement ou appuyez sur **A~Z** pour entrer en recherche de caractères.
- 4 Tournez le bouton du volume pour choisir le caractère à rechercher.

- 5 Appuyez sur **◀◀ / ▶▶** pour déplacer la position d'entrée.

Vous pouvez entrer un maximum de trois caractères.

- 6 Appuyez sur le bouton de volume pour démarrer la recherche.
- 7 Tournez le bouton de volume pour faire une sélection, puis appuyez sur le bouton.

Répétez l'étape 7 jusqu'à ce que l'élément souhaité soit sélectionné.

- Pour rechercher un autre caractère qu'une lettre de A à Z et un chiffre de 0 à 9, entrez seulement **"*"**.
- Pour revenir à la hiérarchie précédente, appuyez sur **Q/↵**.
- Pour revenir au menu principal, appuyez sur la touche numérique **5**.
- Pour annuler, maintenez enfoncée **Q/↵**.

Réglez l'ampleur des sauts pour la recherche

Lors de l'écoute d'un iPod ou d'un fichier KME Light/ KMC...

- 1 Appuyez sur le bouton de volume pour entrer [FUNCTION].
- 2 Tournez le bouton de volume pour choisir [USB], puis appuyez sur le bouton.
- 3 Tournez le bouton de volume pour choisir [SKIP SEARCH], puis appuyez sur le bouton.
- 4 Tournez le bouton de volume pour faire une sélection, puis appuyez sur le bouton.
0.5% (défaut) / 1% / 5% / 10%: Ampleur du saut pour la recherche sur l'ensemble des fichiers.
- 5 Maintenez **Q/↵** enfoncée pour quitter.

Changez le lecteur USB

Quand un smartphone (périphérique à mémoire de grande capacité) est connecté à la prise d'entrée USB, vous pouvez sélectionner sa mémoire interne ou sa mémoire externe (une carte SD par exemple) pour lire les morceaux mémorisés.

Vous pouvez aussi choisir le lecteur que vous souhaitez quand plusieurs lecteurs sont connectés.

Appuyez répétitivement sur la touche numérique **5** pour choisir le lecteur souhaité.

(ou)

- 1 Appuyez sur le bouton de volume pour entrer [FUNCTION].
- 2 Tournez le bouton de volume pour choisir [USB], puis appuyez sur le bouton.
- 3 Tournez le bouton de volume pour choisir [MUSIC DRIVE], puis appuyez sur le bouton.
- 4 Appuyez sur le bouton de volume pour sélectionner [DRIVE CHANGE].

Le lecteur suivant est sélectionné automatiquement.

Répétez les étapes **1 à 4** pour choisir les lecteurs suivants.

Options sélectionnables: [DRIVE 1] à [DRIVE 5]

AUX

Préparation:

Sélectionnez [ON] pour [BUILT-IN AUX]. (→ 4)

Démarrez l'écoute

- 1 Connectez un lecteur audio portable (en vente dans le commerce).

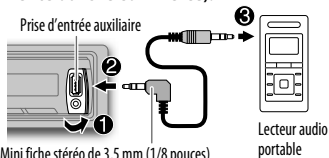

Mini fiche stéréo de 3,5 mm (1/8 pouces) avec connecteur en forme de "L" (en vente dans le commerce)

- 2 Appuyez sur **SRC** pour choisir AUX.
- 3 Mettez sous tension le lecteur audio portable et démarrez la lecture.

Réglez le nom pour AUX

Lors de l'écoute d'un lecteur audio portable connecté à l'appareil...

- 1 Appuyez sur le bouton de volume pour entrer [FUNCTION].
- 2 Tournez le bouton de volume pour choisir [SYSTEM], puis appuyez sur le bouton.
- 3 Tournez le bouton de volume pour choisir [AUX NAME SET], puis appuyez sur le bouton.
- 4 Tournez le bouton de volume pour faire une sélection, puis appuyez sur le bouton.
AUX (défaut)/ DVD/ PORTABLE/ GAME/ VIDEO/ TV
- 5 Maintenez **Q/↵** enfoncée pour quitter.

Pandora® (pour KMM-108U)

Préparation:

Installez la dernière version de l'application Pandora sur votre appareil (iPhone/ iPod touch), puis créez un compte et connectez-vous sur Pandora.

- Sélectionnez [ON] pour [PANDORA SRC]. (→ 4)

Démarrez l'écoute

- 1 Ouvrez l'application Pandora sur votre appareil.
- 2 Connectez votre appareil à la prise d'entrée USB.

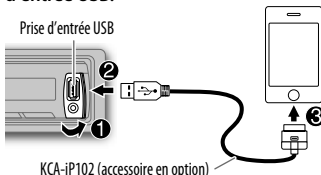

La source change sur PANDORA et la diffusion démarre.

Pour

Faire

Mettez en pause ou reprenez la lecture

Appuyez sur **6** ►|| (ou appuyez sur **ENT** ►|| sur la RC-406).

Fait défiler vers le haut ou vers le bas

- Appuyez sur **▲/▼**.
- Si le défilement vers le bas est sélectionné, la plage actuelle est sautée.

Sauter une plage

Appuyez sur ►| (ou appuyez sur ►| (+) sur la RC-406).

Créer une nouvelle station

- 1 Maintenez enfoncé le bouton de volume.
- 2 Tournez le bouton de volume pour choisir [FROM TRACK] ou [FROM ARTIST], puis appuyez sur le bouton.
Une nouvelle station est créée sur la base du morceau ou de l'artiste actuel.

Sauvegardez la station

- Maintenez pressée une des touches numériques (**1 à 5**) pour mémoriser.
- Pour sélectionner une station mémorisée, appuyez sur les touches numériques (**1 à 5**).

Recherchez une station mémorisée

- 1 Appuyez sur **Q/↵**.
- 2 Tournez le bouton de volume pour faire une sélection, puis appuyez sur le bouton (ou appuyez sur **▲/▼** sur la RC-406).
[BY DATE]: En fonction de la date d'enregistrement.
[A-Z]: Ordre alphabétique.
- 3 Tournez le bouton de volume sur la station souhaitée, puis appuyez sur le bouton.

iHeartRadio® (pour KMM-108U)

Préparation:

Installez la dernière version de l'application iHeart Link for KENWOOD sur votre appareil (iPhone/ iPod touch), puis créez un compte et connectez-vous sur iHeartRadio.

- Sélectionnez [ON] pour [IHEART SRC]. (→ 4)

Démarrez l'écoute

- 1 Ouvrez l'application iHeart Link sur votre appareil.
- 2 Connectez votre appareil à la prise d'entrée USB.

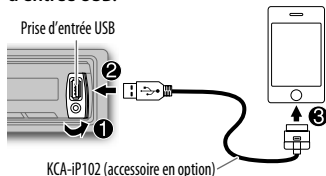

- 3 Appuyez sur **SRC** pour choisir IHEARTRADIO.

La diffusion démarre automatiquement.

Pour	Faire
Mettez en pause ou reprenez la lecture	Appuyez sur 6 ► (ou appuyez sur ENT ► sur la RC-406).
Fait défiler vers le haut ou le bas pour choisir une station personnalisée	Appuyez sur ^ / v / ⏮ . • Si le défilement vers le bas est sélectionné, la plage actuelle est sautée.
Saute une plage pour choisir une station personnalisée	Appuyez sur ► (ou appuyez sur ► (+) sur la RC-406).
Crée une nouvelle station/station personnalisée	Appuyez sur 1 .
Ajoute la station actuelle aux stations préférées.	Appuyez sur 2 .
Recherche d'une station en direct	Appuyez sur 5 .

Recherchez une station

- 1 Appuyez sur **Q/↵**.
 - 2 Tournez le bouton de volume pour choisir une catégorie, puis appuyez sur le bouton.
 - 3 Tournez le bouton de volume sur la station souhaitée, puis appuyez sur le bouton.
- Quand une liste des villes apparaît, vous pouvez sauter les villes dans l'ordre alphabétique.

(ou utilisation de la RC-406)

Appuyez sur **▲** / **▼** pour recherche une station.

Pour annuler, maintenez enfoncée **Q/↵**.

Saute les villes dans l'ordre alphabétique

Quand une liste de villes apparaît pendant la recherche...

- 1 Tournez le bouton de volume rapidement pour entrer en recherche de caractères.
- 2 Tournez le bouton du volume ou appuyez sur **◀|** / **▶|** pour choisir le caractère à rechercher.
- 3 Appuyez sur **^** / **v** pour passer à la page précédente/suivante.
- 4 Appuyez sur le bouton de volume pour démarrer la recherche.

- Pour annuler, maintenez enfoncée **Q/↵**.

Suppression d'une station

Lors de l'écoute de IHEARTRADIO...

- 1 Appuyez sur le bouton de volume pour entrer [FUNCTION].
- 2 Tournez le bouton de volume pour choisir [SYSTEM], puis appuyez sur le bouton.
- 3 Tournez le bouton de volume pour choisir [STATION DEL], puis appuyez sur le bouton.
- 4 Tournez le bouton de volume pour choisir [LIVE] ou [CUSTOM], puis appuyez sur le bouton.
- 5 Tournez le bouton de volume pour choisir la station à supprimer, puis appuyez sur le bouton.
- 6 Tournez le bouton de volume pour choisir [YES], puis appuyez sur le bouton.
- 7 Maintenez **Q/↵** enfoncée pour quitter.

Pour retourner à l'option de réglage ou à la hiérarchie précédente, appuyez sur **Q/↵**.

RÉGLAGES AUDIO

Pendant l'écoute de n'importe quelle source...

- 1 Appuyez sur le bouton de volume pour entrer [FUNCTION].
- 2 Tournez le bouton de volume pour choisir [AUDIO CONTROL], puis appuyez sur le bouton.
- 3 Tournez le bouton de volume pour réaliser une sélection (voir le tableau suivant), puis appuyez sur le bouton.
Répétez l'étape 3 jusqu'à ce que l'élément souhaité soit sélectionné ou activé.
- 4 Maintenez **Q** / **↵** enfoncée pour quitter.

(ou utilisation de la RC-406)

- 1 Appuyez sur **AUD** pour entrer en veille [AUDIO CONTROL].
- 2 Appuyez sur **▲** / **▼** pour faire un choix, puis appuyez sur **ENT ▶ II**.

Pour retourner à l'option de réglage ou à la hiérarchie précédente, appuyez sur **Q** / **↵**.

Défaut: **XX**

SUB-W LEVEL	-15 à +15 (0):	Ajuste le niveau de sortie du caisson de grave.
BASS LEVEL	-8 à +8 (+6):	
MID LEVEL	-8 à +8 (+5):	Réglez le niveau à mémoriser pour chaque source. (Avant de réaliser un ajustement, choisissez la source que vous souhaitez ajuster.)
TRE LEVEL	-8 à +8 (0):	
PRESET EQ	DRIVE EQ/ TOP40/ POWERFUL/ ROCK/ POPS/ EASY/ JAZZ/ NATURAL/ USER:	Sélectionne un égaliseur pré-réglé adapté à votre genre de musique. (Sélectionne [USER] pour utiliser les réglages personnalisés des graves, médiums et aigus.) [DRIVE EQ] est un égaliseur pré-réglé qui réduit le bruit de la route.
BASS BOOST	LV1/ LV2/ LV3:	Choisit votre niveau préféré d'accentuation des graves. ; OFF: Annulation.
LOUDNESS	LV1/ LV2:	Sélectionner votre accentuation préférée pour les basses et hautes fréquences pour produire un son plus équilibré aux faibles niveaux de volume. ; OFF: Annulation.
SUBWOOFER SET	ON:	Met en service la sortie du caisson de grave. ; OFF: Annulation.
LPF SUBWOOFER	THROUGH:	Tous les signaux sont envoyés au caisson de grave. ; 85HZ/ 120HZ/ 160HZ: Les signaux audio avec des fréquences inférieures à 85 Hz/ 120 Hz/ 160 Hz sont envoyés sur le caisson de grave.

SUB-W PHASE	REVERSE (180°)/ NORMAL (0°): Sélectionne la phase de la sortie du caisson de grave à synchroniser avec la sortie des enceintes afin d'obtenir des performances optimales. (Peut être uniquement sélectionné si un réglage autre que [THROUGH] est choisi pour [LPF SUBWOOFER].)
--------------------	--

FADER	R15 à F15 (0): Règle la balance de sortie des enceintes arrière et avant.
--------------	--

BALANCE	L15 à R15 (0): Règle la balance de sortie gauche-droite des enceintes.
----------------	---

VOLUME OFFSET (Défaut: 0)	-8 à +8 (pour AUX) ; -8 à 0 (pour les autres sources): Prérègle le niveau de réglage du volume pour chaque source. (Avant un ajustement, sélectionnez la source que vous souhaitez ajuster.)
-------------------------------------	---

SOUND RECNSTR (Reconstruction sonore)	ON: Crée un son réaliste en compensant les composants haute fréquence et en rétablissant le temps de montée de la forme d'onde qui est perdu lors de la compression des données audio. ; OFF: Annulation.
---	---

- [SUB-W LEVEL]/ [SUBWOOFER SET]/ [LPF SUBWOOFER]/ [SUB-W PHASE] peut être sélectionné uniquement si [SWITCH PREOUT] est réglé sur [SUB-W]. (→ 4)
- [SUB-W LEVEL]/ [LPF SUBWOOFER]/ [SUB-W PHASE] peut être sélectionné uniquement si [SUBWOOFER SET] est réglé sur [ON].

Mise en sourdine lors de la réception d'un appel téléphonique

Connectez le fil MUTE à votre téléphone en utilisant un accessoire téléphone en vente dans le commerce. (→ 15)

Quand un appel arrive, "CALL" apparaît. (Le son du système audio est mis en pause.)

- Pour continuer d'écouter le système audio pendant un appel, appuyez sur **SRC**. "CALL" disparaît et le son du système audio est rétabli.

Quand l'appel est terminé, "CALL" disparaît. (Le son du système audio est rétabli.)

RÉGLAGES D’AFFICHAGE

- 1 Appuyez sur le bouton de volume pour entrer [FUNCTION].
- 2 Tournez le bouton de volume pour choisir [DISPLAY], puis appuyez sur le bouton.
- 3 Tournez le bouton de volume pour réaliser une sélection (voir le tableau suivant), puis appuyez sur le bouton.
Répétez l'étape 3 jusqu'à ce que l'élément souhaité soit sélectionné ou activé.
- 4 Maintenez **Q**/**S** enfoncée pour quitter.

Pour retourner à l'option de réglage ou à la hiérarchie précédente, appuyez sur **Q**/**S**.

Défaut: **XX**

DIMMER	ON: Assombrir l'éclairage de l'affichage. ; OFF: Éclairage en fonction des réglages [BRIGHTNESS].
BRIGHTNESS	LVL 0 — LVL 31: Sélectionne votre niveau de luminosité préféré pour l'éclairage de l'affichage et des touches.
TEXT SCROLL	AUTO/ONCE: Sélectionne de faire défiler automatiquement l'information sur l'affichage, ou de la faire défiler une seule fois. ; OFF: Annulation.

PLUS D’INFORMATIONS

Généralités

Des informations détaillées et des remarques à propos des fichiers audio pouvant être lus se trouvent dans le manuel en ligne disponible sur le site suivant: www.kenwood.com/cs/ce/audiofile/

Fichiers pouvant être lus

- Fichier audio reproductible: MP3 (.mp3), WMA (.wma), WAV (.wav), FLAC (.flac)
- Systèmes de fichier de périphérique USB compatibles: FAT12, FAT16, FAT32

Même quand les fichiers audio sont conformes aux normes établies ci-dessus, il est possible que la lecture ne soit pas possible suivant le type ou les conditions du support ou périphérique.

À propos des périphériques USB

- Cet appareil peut reproduire les fichiers MP3/WMA/WAV/FLAC mémorisés sur un périphérique USB à mémoire de grande capacité.
- Vous ne pouvez pas connecter un périphérique USB via un hub USB.
- La connexion d'un câble dont la longueur totale dépasse 5 m peut avoir pour conséquence un fonctionnement anormal de la lecture.
- Cet appareil ne peut pas reconnaître les périphériques USB dont l'alimentation n'est pas de 5 V et dépasse 1 A.

À propos de KENWOOD Music Editor Light et de KENWOOD Music Control

- Cet appareil prend en charge l'application PC KENWOOD Music Editor Light et l'application Android™ KENWOOD Music Control.
- Quand vous reproduisez des fichiers audio avec des données de chanson ajoutée en utilisant KENWOOD Music Editor Light ou KENWOOD Music Control, vous pouvez rechercher des fichiers audio par genre, artiste, album, liste de lecture et chansons.
- KENWOOD Music Editor Light et KENWOOD Music Control sont disponibles à partir des sites web suivants:
www.kenwood.com/cs/ce/

À propos de l'iPod/iPhone

Made for

- iPod touch (1st, 2nd, 3rd, 4th et 5th generation)

- iPod classic

- iPod nano (3rd, 4th, 5th, 6th et 7th generation)

- iPhone, iPhone 3G, 3GS, 4, 4S, 5

• Pour la liste des iPod/iPhone les plus récents compatibles et la version du logiciel, reportez-vous à: www.kenwood.com/cs/ce/ipod

• Pour connecter des périphériques munis d'un connecteur Lightning, vous avez besoin à la fois du KCA-iP102 (en option) et de l'adaptateur Apple Lightning-30 broches (accessoire de iPod/iPhone).

Ne laissez pas l'adaptateur Apple Lightning-30 broches dans la voiture pour éviter tout dommage causé par la haute température.

• Il n'est pas possible d'utiliser un iPod lorsque "KENWOOD" ou "✓" est affiché sur l'iPod.

À propos de Pandora

• Pandora est disponible uniquement aux États-Unis, en Australie et en Nouvelle-Zélande.

• Puisque Pandora est un service tiers, les spécifications sont sujettes à changement sans notification préalable. Par conséquent, la compatibilité peut réduite ou certains services ou même tous les services peuvent devenir indisponibles.

• Certaines fonction de Pandora ne peuvent pas être utilisées à partir de cet appareil.

• Pour les problèmes lors de l'utilisation de l'application, veuillez contacter Pandora à pandora-support@pandora.com

À propos de iHeartRadio

• iHeartRadio® est un service tiers, et par conséquent les spécifications sont sujettes à changement sans notification préalable. Par conséquent, la compatibilité peut réduite ou certains services ou même tous les services peuvent devenir indisponibles.

• Certaines fonction de iHeartRadio® ne peuvent pas être utilisées à partir de cet appareil.

GUIDE DE DÉPANNAGE

Symptôme	Remède
Le son ne peut pas être entendu.	<ul style="list-style-type: none"> Ajustez le volume sur le niveau optimum. Vérifiez les cordons et les connexions.
"PROTECT" apparaît et aucune opération ne peut être réalisée.	Assurez-vous que les prises des fils d'enceintes sont isolées correctement, puis réinitialisez l'appareil. Si cela ne résout pas le problème, consultez votre centre de service le plus proche.
<ul style="list-style-type: none"> Le son ne peut pas être entendu. L'appareil ne se met pas sous tension. L'information affichée sur l'afficheur est incorrecte. 	Nettoyez les connecteurs. (→ 2)
Cet autoradio ne fonctionne pas du tout.	Réinitialisez l'appareil. (→ 3)
<ul style="list-style-type: none"> La réception radio est mauvaise. Bruit statique pendant l'écoute de la radio. 	<ul style="list-style-type: none"> Connectez l'antenne solidement. Sortez l'antenne complètement.
"NA FILE" apparaît.	Assurez-vous que le support contient des fichiers audio compatibles. (→ 11)
"READ ERROR" apparaît.	Copiez les fichiers et les dossiers de nouveau sur le périphérique USB. Si cela ne résout pas le problème, réinitialisez le périphérique USB ou utilisez en un autre.
"NO DEVICE" apparaît.	Connectez un périphérique USB puis repassez à la source USB.
"COPY PRO" apparaît.	Un fichier interdit de copie a été lu.
"NA DEVICE" apparaît.	Connectez un périphérique compatible et vérifiez les connexions.
"NO MUSIC" apparaît.	Connectez un périphérique USB qui contient des fichiers audio compatibles.
"iPod ERROR" apparaît.	<ul style="list-style-type: none"> Reconnectez l'iPod. Réinitialisez iPod.
"READING" clignote sur.	N'utilisez pas trop de niveaux de hiérarchie ou de dossiers.
La durée de lecture écoulée n'est pas correcte.	C'est causé par la façon dont les plages ont été enregistrées sur le disque.
Les caractères corrects ne sont pas affichés (ex.: nom de l'album).	Cet appareil peut uniquement afficher les lettres majuscules, les chiffres et un nombre limité de symboles.

Symptôme	Remède	
Pandora	"ADD ERROR"	La création d'une nouvelle station n'a pas réussi.
	"SEARCH ERROR"	
	"CHECK DEVICE"	Vérifiez l'application Pandora sur votre appareil.
	"NO SKIPS"	La limite de saut a été atteinte.
	"NO STATIONS"	Aucune station n'a été trouvée.
	"STATION LIMIT"	Le nombre de stations enregistrées a atteint la limite. Essayez de nouveau après avoir supprimé des stations inutiles de votre appareil.
	"UPGRADE APP"	Assurez-vous que vous avez bien installé la dernière version de l'application Pandora sur votre appareil.
	"CONNECT ERROR"	La communication est instable.
	"RATING ERROR"	L'enregistrement du défilement vers le haut/vers le bas a échoué.
	"LICENSE ERROR"	Vous avez essayé d'accéder à un pays pour lequel Pandora n'est pas disponible.
iHeartRadio	La station ne peut pas être choisie.	Si "Explicit Content" est coché pour [Account Settings] dans la version web de iHeartRADIO, les stations personnalisées deviennent disponibles.
	"CANNOT CREATE"	La création d'un nom de station personnalisé n'a pas réussi.
	"CANNOT SAVE"	L'ajout à la catégorie préférée a échoué.
	"DISCONNECTED"	Vérifiez la connexion à l'appareil.
	"NO SKIPS"	La limite de saut a été atteinte. Réessayez plus tard.
	"NO STATIONS"	Aucune station n'a été trouvée.
	"NOT CONNECTED"	La liaison à l'application est impossible.
	"HEARTLINK UP"	Assurez-vous que vous avez bien installé la dernière version de l'application iHeart Link for KENWOOD sur votre appareil.
	"PLEASE LOGIN"	Vous n'êtes pas connecté. Connectez-vous de nouveau.
	"STATION NOT AVAILABLE"	La diffusion de la station est terminée.
"STATION NOT SELECTED"	Aucune station n'est sélectionnée.	
"STREAM ERROR"	La diffusion des données est interrompue.	
"THUMB FAILED"	L'enregistrement du défilement vers le haut/vers le bas a échoué.	
"TIMED OUT"	Le délai autorisé pour la demande a expiré.	

SPÉCIFICATIONS

Tuner	FM	Plage de fréquences	KMM-108U : 87,9 MHz — 107,9 MHz (intervalle de 200 kHz) KMM-108 : 87,5 MHz — 108,0 MHz (intervalle de 50 kHz)
		Sensibilité utilisable (S/B = 26 dB)	8,2 dBf (0,71 µV/75 Ω)
		Seuil de sensibilité (DIN S/N = 46 dB)	17,2 dBf (2,0 µV/75 Ω)
		Réponse en fréquence (±3 dB)	30 Hz à 15 kHz
		Taux de Signal/Bruit (MONO)	64 dB
		Séparation stéréo (1 kHz)	40 dB
AM	Plage de fréquences	530 kHz — 1 700 kHz (intervalle de 10 kHz)	
	Sensibilité utilisable (S/B = 20 dB)	29 dBµ (28,2 µV)	
USB	Standard USB	USB 1.1, USB 2.0 (vitesse maximale)	
	Système de fichiers	FAT12/ 16/ 32	
	Courant d'alimentation maximum	CC 5 V \pm 1 A	
	Réponse en fréquence (±1 dB)	20 Hz à 20 kHz	
	Taux de Signal/Bruit (1 kHz)	105 dB	
	Gamme dynamique	88 dB	
	Séparation des canaux	90 dB	
	Décodage MP3	Compatible avec le format MPEG-1/2 Audio Layer-3	
	Décodeur WMA	Compatible Windows Media Audio	
Décodeur WAV	RIFF Format audio de forme d'onde (PCM linéaire uniquement)		
Décode FLAC	Fichiers FLAC		

Audio	Puissance de sortie maximum	50 W × 4	
	Pleine Puissance de Largeur de Bande	22 W × 4 (avec moins de 1 % DHT)	
	Impédance d'enceinte	4 Ω — 8 Ω	
	Action en tonalité	Graves	200 Hz ±8 dB
		Médiums	2,5 kHz ±8 dB
Aiguës		12,5 kHz ±8 dB	
Niveau de préamplification/charge	2 500 mV/10 kΩ (USB)		
Impédance du préamplificateur	≤ 600 Ω		
Auxiliaire	Réponse en fréquence (±3 dB)	20 Hz à 20 kHz	
	Tension maximum d'entrée	1 200 mV	
	Impédance d'entrée	30 kΩ	
Généralités	Tension de fonctionnement	14,4 V (10,5 V — 16 V admissible)	
	Consommation de courant maximale	10 A	
	Plage de températures de fonctionnement	0°C à +40°C	
	Dimensions d'installation (L × H × P)	182 mm × 53 mm × 107 mm (7-3/16 pouces × 2-1/8 pouces × 4-3/16 pouces)	
	Poids	0,54 kg (1,19 livres)	

Sujet à changement sans notification.

▲ Avertissement

- L'appareil peut uniquement être utilisé avec une alimentation de 12 V CC, à masse négative.
- Déconnectez la borne négative de la batterie avant le câblage et le montage.
- Ne connectez pas le fil de batterie (jaune) et le fil d'allumage (rouge) au châssis de la voiture ou au fil de masse (noir) pour éviter les courts-circuits.
- Isolez les fils non connectés avec du ruban adhésif pour éviter les courts-circuits.
- Assurez-vous de raccorder de nouveau la mise à la masse de cet appareil au châssis de la voiture après l'installation.

▲ Précautions

- Pour des raisons de sécurité, laissez le travail de câblage et de montage des professionnels. Consultez votre revendeur autoradio.
- Installez cet appareil dans la console de votre véhicule. Ne touchez pas les parties métalliques de cet appareil pendant ou juste après son utilisation. Les parties métalliques, comme le dissipateur de chaleur et le boîtier, deviennent chaudes.
- Ne connectez pas les fils \ominus des enceintes au châssis de la voiture, au fil de masse (noir) ou en parallèle.
- Montez l'appareil avec un angle de moins de 30°.
- Si le faisceau de fils de votre véhicule ne possède pas de borne d'allumage, connectez le fil d'allumage (rouge) à la borne du boîtier de fusible de votre véhicule qui offre une alimentation de 12 V CC et qui se met en et hors service avec la clé de contact.
- Après avoir installé l'appareil, vérifiez si les lampes de frein, les indicateurs, les clignotants, etc. de la voiture fonctionnent correctement.
- Si un fusible saute, assurez-vous d'abord que les câbles ne touchent pas le châssis de la voiture puis remplacez le vieux fusible par un nouveau de même valeur.

Procédure de base

- 1 Retirez la clé de contact, puis déconnectez la borne \ominus de la batterie de la voiture.
- 2 Connectez les fils correctement.
Reportez-vous à Connexions. (→ 15)
- 3 Installez l'appareil dans votre voiture.
Reportez-vous à Installation de l'appareil (montage encastré).
- 4 Connectez la borne \ominus de la batterie de la voiture.
- 5 Réinitialisez l'appareil. (→ 3)

Installation de l'appareil (montage encastré)

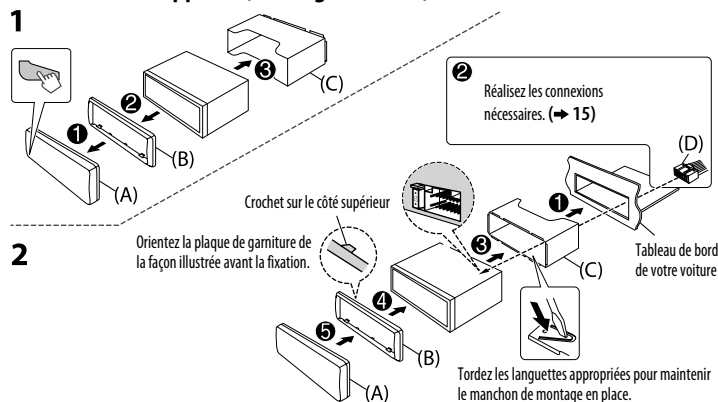

Lors d'une installation sans manchon de montage

- 1 Retirez le manchon de montage et la plaque d'assemblage de l'appareil.
- 2 Alignez les entailles de l'appareil (des deux côtés) avec le support de montage du véhicule et fixez l'appareil avec les vis (en vente dans le commerce).

▲ N'utiliser que les vis spécifiés. L'utilisation de vis incorrects peut endommager l'appareil.

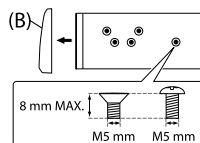

Comment retirer l'appareil

- 1 Retirez la façade.
- 2 Insérez le loquet des clés d'extraction dans les trous de chaque côté de la plaque d'assemblage, puis tirez vers l'extérieur.
- 3 Insérez les clés d'extraction profondément dans les fentes de chaque côté, puis suivez les flèches indiquées ci-à droite.

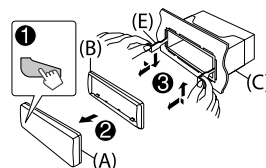

Connexions

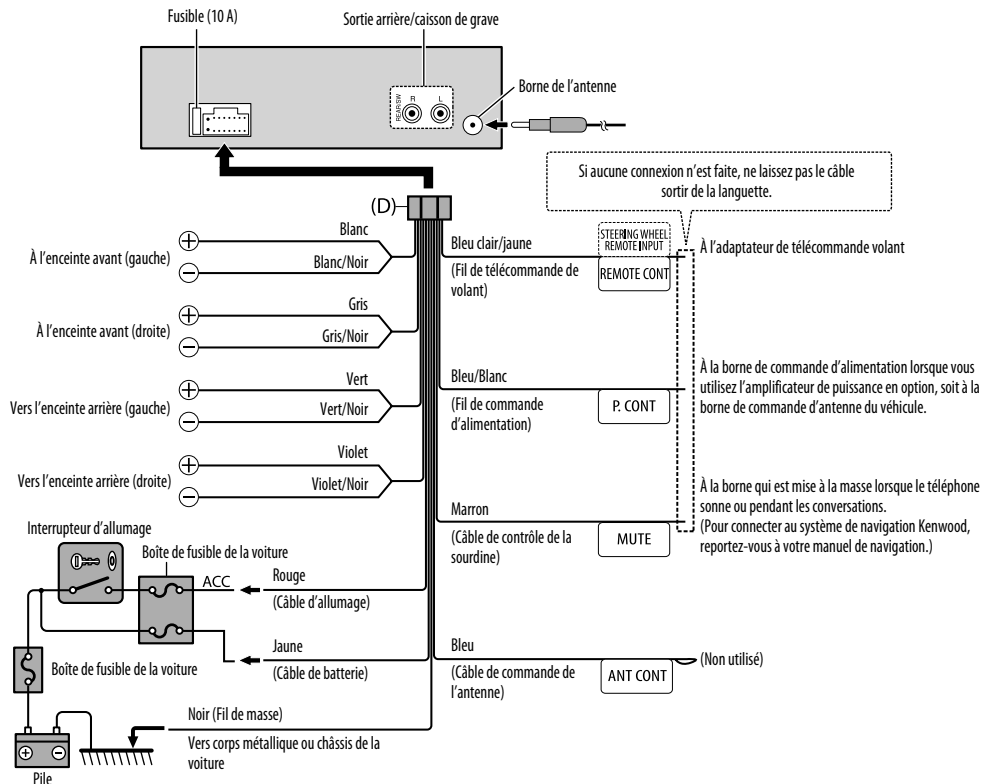

Liste des pièces pour l'installation

(A) Façade

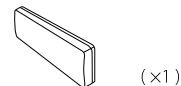

(B) Plaque d'assemblage

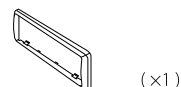

(C) Manchon de montage

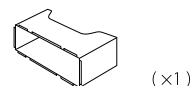

(D) Faisceau de fils



(E) Clé d'extraction



CONTENIDO

ANTES DEL USO	2
PUNTOS BÁSICOS	3
PROCEDIMIENTOS INICIALES	4
RADIO	5
USB / iPod	6
AUX	8
Pandora® (para KMM-108U)	8
iHeartRadio® (para KMM-108U)	9
AJUSTES DE AUDIO	10
AJUSTES DE VISUALIZACIÓN	11
MÁS INFORMACIÓN	11
LOCALIZACIÓN Y SOLUCIÓN DE PROBLEMAS	12
ESPECIFICACIONES	13
INSTALACIÓN / CONEXIÓN	14

ANTES DEL USO

▲ Advertencia

No utilice ninguna función que pueda desviar su atención mientras está conduciendo el vehículo.

▲ Precaución

Ajuste del volumen:

- Ajuste el volumen a un nivel que le permita oír los ruidos del exterior para impedir accidentes.
- Antes de reproducir fuentes digitales, baje el volumen para evitar que el repentino aumento del nivel de salida cause daños a los altavoces.

General:

- Evite el uso de dispositivos USB o iPod/iPhone cuando puedan afectar la seguridad de conducción.
- Asegúrese de tener una copia de respaldo de todos los datos importantes. No aceptamos responsabilidad alguna por la pérdida de los datos grabados.
- Para evitar cortocircuitos, nunca coloque ni deje objetos metálicos (por ejemplo, monedas o herramientas metálicas) dentro de la unidad.

Mando a distancia (RC-406):

- No deje el mando a distancia sobre superficies calientes, tales como el salpicadero.
- Si la batería de litio no se instala correctamente, existirá el peligro de una explosión. Sustituya la pila únicamente por otra del mismo tipo o un tipo equivalente.
- El bloque de baterías no debe exponerse a una fuente de calor excesiva, como luz solar, fuego o similar.
- Mantenga la batería fuera del alcance de los niños y en su estuche original cuando no esté en uso. Deseche las baterías utilizadas de forma rápida. En caso de tragarse, póngase con un médico inmediatamente.

Cómo leer este manual

- Las operaciones se explican utilizando principalmente los botones de la placa frontal.
- [XX] indica los elementos seleccionados.
- (➔ XX) significa que hay información disponible en la página indicada.

Mantenimiento

Limpieza de la unidad: Limpie la suciedad de la placa frontal con un paño suave o paño de silicona seco.

Limpieza del conector: Desmonte la placa frontal y limpie el conector con un palillo de algodón, teniendo cuidado de no dañarlo.

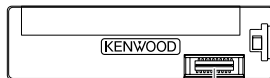

Conector (en el reverso de la placa frontal)

PUNTOS BÁSICOS

Placa frontal

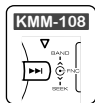
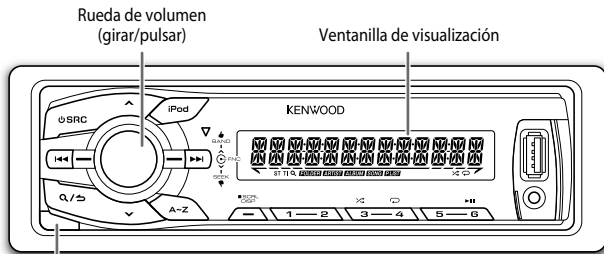

Fijar

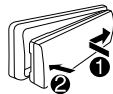

Desmontar

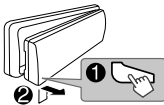

Cómo reinicializar

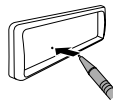

También se borrarán los ajustes preestablecidos por usted.

Mando a distancia (RC-406)



Sensor remoto (DO lo exponga a la luz solar brillante.)

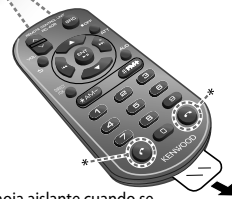

* Sin utilizar.

Retire la hoja aislante cuando se utilice por primera vez.

Cómo cambiar la batería

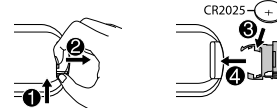

Para	Hacer esto (en la placa frontal)	Hacer esto (en el mando a distancia)
Encender la unidad	Pulse SRC . • Pulse y mantenga pulsado para apagar la unidad.	Pulse y mantenga pulsado SRC para apagar la unidad. (La unidad no se enciende pulsando SRC .)
Ajustar el volumen	Gire la rueda de volumen.	Pulse VOL \wedge o VOL \vee . Pulse ATT durante la reproducción para atenuar el sonido. • Pulse otra vez para cancelar.
Seleccionar una fuente	Pulse SRC repetidamente.	Pulse SRC repetidamente.
Cambiar la información en pantalla*	Pulse DISP SCRL repetidamente. • Pulse y mantenga pulsado para desplazar la información en pantalla.	(no disponible)

* Para **KMM-108**: La información en pantalla también se puede apagar si pulsa **DISP SCRL** repetidamente.

PROCEDIMIENTOS INICIALES

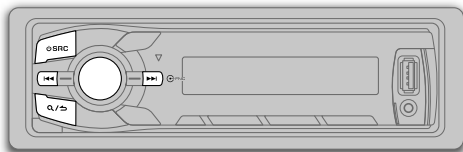

1 Cancele la demostración

Cuando enciende la unidad (o después de reinicializarla) la pantalla muestra: "CANCEL DEMO" → "PRESS" → "VOLUME KNOB"

1 Pulse la rueda de volumen.

Se selecciona [YES] para la configuración inicial.

2 Pulse de nuevo la rueda de volumen.

Aparece "DEMO OFF".

2 Puesta en hora del reloj

1 Pulse la rueda de volumen para ingresar en [FUNCTION].

2 Gire la rueda de volumen para seleccionar [CLOCK] y luego púlsela.

3 Gire la rueda de volumen para seleccionar [CLOCK ADJUST] y luego púlsela.

4 Gire la rueda de volumen para realizar los ajustes y, a continuación, púlsela.

Día → Hora → Minutos

5 Gire la rueda de volumen para seleccionar [CLOCK FORMAT] y luego púlsela.

6 Gire la rueda de volumen para seleccionar [12H] o [24H] y, a continuación, púlsela.

7 Para salir, pulse y mantenga pulsado Q/↵.

Para volver al elemento de ajuste o la jerarquía anterior, pulse Q/↵.

Mientras se está visualizando la pantalla del reloj...

Pulse y mantenga pulsado DISP SCRL para acceder directamente al modo de ajuste del reloj.

A continuación, realice el paso 4 para ajustar el reloj.

3 Configuración de los ajustes iniciales

1 Pulse SRC para ingresar a STANDBY.

2 Pulse la rueda de volumen para ingresar en [FUNCTION].

3 Gire la rueda de volumen para seleccionar (consulte la siguiente tabla) y luego púlsela.

4 Para salir, pulse y mantenga pulsado Q/↵.

Para volver al elemento de ajuste o la jerarquía anterior, pulse Q/↵.

Predeterminado: **XX**

AUDIO CONTROL

SWITCH PREOUT **REAR/ SUB-W:** Selecciona cuando hay altavoces traseros o un subwoofer conectados a los terminales de salida de línea de la parte posterior (mediante un amplificador externo).

SP SELECT **OFF/ 5/4/ 6 × 9/6/ OEM:** Selecciona de acuerdo con el tamaño de los altavoces (5 pulgadas o 4 pulgadas, 6×9 pulgadas o 6 pulgadas) o altavoces OEM para un rendimiento óptimo.

TUNER SETTING

PRESET TYPE **NORMAL:** Memoriza una emisora para cada botón predefinido de cada banda (FM1/ FM2/ FM3/ AM); **MIX:** Memoriza una emisora para cada botón predefinido independientemente de la banda seleccionada.

SYSTEM

KEY BEEP **ON:** Activa el tono de pulsación de teclas.; **OFF:** Se desactiva.

SOURCE SELECT

PANDORA SRC **ON:** Habilita PANDORA en la selección de la fuente.; **OFF:** Se deshabilita. (→ 8)

IHEART SRC **ON:** Habilita IHEARTRADIO en la selección de la fuente.; **OFF:** Se deshabilita. (→ 9)

BUILT-IN AUX **ON:** Habilita AUX en la selección de la fuente.; **OFF:** Se deshabilita. (→ 8)

F/W UPDATE

UPDATE SYSTEM

F/W UP xx.xx **YES:** Se empieza a actualizar el firmware.; **NO:** Se cancela (la actualización no se activa).

Para obtener información sobre cómo actualizar el firmware, consulte: www.kenwood.com/cs/ce/

RADIO

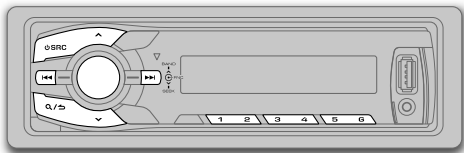

Búsqueda de una emisora

- 1 Pulse **SRC** para seleccionar TUNER.
- 2 Pulse **BAND** repetidamente (o pulse ***AM-** / **#FM+** en el RC-406) para seleccionar FM1/ FM2/ FM3/ AM.
- 3 Pulse **◀◀ / ▶▶** (o pulse **◀◀ / ▶▶ (+)** en el RC-406) para buscar una emisora.

- Para cambiar el método de búsqueda con **◀◀ / ▶▶**: Pulse **∨ SEEK** repetidamente.

AUTO1: Realiza automáticamente la búsqueda de una emisora.

AUTO2: Buscar automáticamente una emisora presintonizada.

MANUAL: Buscar manualmente una emisora.

- Para programar una emisora: Pulse y mantenga pulsado uno de los botones numéricos (**1** a **6**).
- Para seleccionar una emisora programada: Pulse uno de los botones numéricos (**1** a **6**) (o pulse uno de los botones numéricos (**1** a **6**) en el RC-406).

Sintonización de acceso directo (mediante RC-406)

- 1 Pulse **DIRECT** para ingresar a la Sintonización de acceso directo.
- 2 Pulse los botones numéricos para ingresar una frecuencia.
- 3 Pulse **ENT ▶▶** para buscar una emisora.

- Para cancelar, pulse **↶** o **DIRECT**.
- Si después del paso **2** no se realiza ninguna operación durante 10 segundos, la sintonización de acceso directo se cancela automáticamente.

Otros ajustes

- 1 Pulse la rueda de volumen para ingresar en [FUNCTION].
- 2 Gire la rueda de volumen para seleccionar (consulte la siguiente tabla) y luego púlsela.
- 3 Para salir, pulse y mantenga pulsado **Q / ↶**.

Para volver al elemento de ajuste o la jerarquía anterior, pulse **Q / ↶**.

Predeterminado: **XX**

TUNER SETTING

AUTO MEMORY YES: Memorización automática de 6 emisoras con buena señal de recepción. ; **NO**: Se cancela. (Solo puede seleccionarse si se selecciona previamente [NORMAL] en [PRESET TYPE]). (→ 4)

MONO SET ON: Mejora la recepción de FM pero se puede perder el efecto estéreo. ; **OFF**: Se cancela.

Para **KMM-108** :

TI ON: Permite que la unidad cambie temporalmente a información sobre el tráfico. ; **OFF**: Se cancela.

PTY SEARCH Selecciona el tipo de programa disponible (véase más abajo) y, a continuación, pulse **◀◀ / ▶▶** para iniciar.

CLOCK

TIME SYNC ON: Sincroniza la hora de la unidad con la hora de la emisora Radio Broadcast Data System. ; **OFF**: Se cancela.

- [MONO SET]/ [TI]/ [PTY SEARCH] solo se puede seleccionar cuando la banda es FM1/ FM2/ FM3.
- Tipo de programa disponible:
SPEECH: NEWS, INFORM (información), **SPORTS, TALK, LANGUAGE, REL TALK** (charlas sobre religión), **PERSONLTY** (personalidad), **PUBLIC, COLLEGE, HABL ESP** (charlas en español), **WEATHER**
MUSIC: ROCK, CLS ROCK (rock clásico), **ADLT HIT** (éxitos antiguos), **SOFT RCK** (rock suave), **TOP 40, COUNTRY, OLDIES, SOFT, NOSTALGA** (nostalgia), **JAZZ, CLASSICL** (clásica), **R & B** (ritmos y blues), **SOFT R&B** (ritmos y blues suaves), **REL MUSC** (música religiosa), **MUSC ESP** (música española), **HIP HOP**
La unidad realizará la búsqueda del tipo de programa categorizado en [SPEECH] o [MUSIC], si está seleccionado.
- Si el volumen se ajusta durante la recepción de la información sobre tráfico o alarma, el volumen ajustado queda automáticamente programado. Se aplicará la próxima vez que active la función de información sobre tráfico o la función de alarma.

USB / iPod

Inicie la reproducción

La fuente cambia automáticamente y se inicia la reproducción.

USB

Terminal de entrada USB

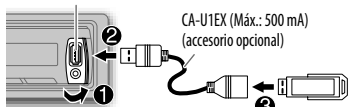

iPod/iPhone

Terminal de entrada USB

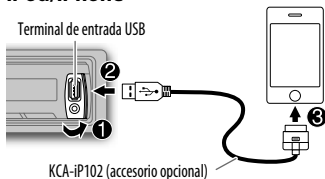

- También puede pulsar iPod para cambiar la fuente a **iPod**.

Pulse y mantenga pulsado iPod para seleccionar el modo de control mientras está en la fuente iPod.

MODE ON: Desde el iPod*1.

MODE OFF: Desde la unidad.

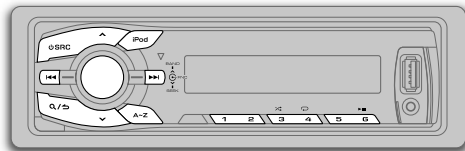

Para	Hacer esto
Pausar o reanudar la reproducción	Pulse 6 (o pulse ENT en el RC-406).
Seleccionar un archivo	Pulse ◀◀ / ▶▶ (o pulse ◀◀ / ▶▶ (+) en el RC-406).
Seleccionar una carpeta *2	Pulse ^ / v (o pulse *AM- / #FM+ en el RC-406).
Retroceder/avanzar rápidamente	Pulse y mantenga pulsado ◀◀ / ▶▶ (o pulse y mantenga pulsado ◀◀ / ▶▶ (+) en el RC-406).
Repetir reproducción *3	Pulse 4 ↺ repetidamente. <ul style="list-style-type: none">• Archivo MP3/WMA/WAV/FLAC o iPod: FILE REPEAT, FOLDER REPEAT, REPEAT OFF• Archivo KENWOOD Music Editor Light (KME Light)/ KENWOOD Music Control (KMC) (→ 11): FILE REPEAT, REPEAT OFF
Reproducción aleatoria *3	Pulse 3 ↻ repetidamente. <ul style="list-style-type: none">• Archivo MP3/WMA/WAV/FLAC o iPod o archivo KME Light/ KMC: FOLDER RANDOM, RANDOM OFF
	Pulse y mantenga pulsado 3 ↻ para seleccionar "ALL RANDOM".

*1 Puede seguir controlando la reproducción/pausa, salto de archivos, avance rápido o retroceso de archivos desde la unidad.

*2 Sólo para archivos MP3/WMA/WAV/FLAC. Esto no funciona para iPod.

*3 **Para iPod:** Aplicable sólo cuando se selecciona **[MODE OFF]**.

Si conecta el iPod/iPhone al terminal de entrada USB de la unidad (mientras escucha Tuneln, Tuneln Radio Pro o Aupeo), la unidad generará el sonido a través de estas aplicaciones.

Seleccionar un archivo de una lista

Para iPod: Aplicable sólo cuando se selecciona [MODE OFF]. (→ 6)

- 1 Pulse **Q** / **↵**.
- 2 Gire la rueda de volumen para seleccionar y luego púlsela.

- Archivo MP3/WMA/WAV/FLAC: Seleccione la carpeta que desee y luego el archivo.
- iPod o archivo KME Light/ KMC: Seleccione en la lista el archivo que desea (PLAYLISTS, ARTISTS, ALBUMS, SONGS, PODCASTS*, GENRES, COMPOSERS*).

* Sólo para iPod.

- Para volver a la carpeta raíz (o primer archivo), pulse el botón numérico **5**.
- Para volver al elemento de ajuste o la jerarquía anterior, pulse **Q** / **↵**.
- Para cancelar, pulse y mantenga pulsado **Q** / **↵**.

Si tiene muchos archivos....

Puede realizar una búsqueda rápida (en el paso 2 de arriba) a una índice de búsqueda por salto predeterminado pulsando **◀◀ / ▶▶**.

- Consulte también "Defina el índice de búsqueda por salto".
- Si pulsa y mantiene pulsado **◀◀ / ▶▶** las canciones se saltan a un índice máximo (10%), independientemente del ajuste.
- **Para USB:** Sólo para los archivos registrados en la base de datos creados con KME Light/ KMC.

Búsqueda directa de música (mediante RC-406)

- 1 Pulse **DIRECT**.
- 2 Pulse los botones numéricos para ingresar un número de archivo.
- 3 Pulse **ENT ▶||** para realizar la búsqueda de música.

- Para cancelar, pulse **↵**.
- No disponible si se selecciona la reproducción aleatoria.
- No es aplicable para iPod, archivo KME Light/ KMC.

Seleccione una canción por el nombre

Mientras se escucha desde un iPod...

- 1 Pulse **Q** / **↵**.
- 2 Gire la rueda de volumen para seleccionar una categoría y luego púlsela.
- 3 Gire rápidamente la rueda de volumen o pulse **A~Z** para acceder a la búsqueda de caracteres.
- 4 Gire la rueda de volumen para seleccionar el carácter que desea buscar.
- 5 Pulse **◀◀ / ▶▶** para mover la posición de ingreso.

Podrá introducir hasta tres caracteres.

- 6 Pulse la rueda de volumen para iniciar la búsqueda.
 - 7 Gire la rueda de volumen para seleccionar y luego púlsela.
- Repita el paso 7 hasta que se seleccione el elemento que desee.

- Para realizar la búsqueda de un carácter distinto de A a Z y 0 a 9, introduzca solamente "✖".
- Para volver a la jerarquía anterior, pulse **Q** / **↵**.
- Para volver al menú superior, pulse el botón numérico **5**.
- Para cancelar, pulse y mantenga pulsado **Q** / **↵**.

Defina el índice de búsqueda por salto

Mientras se escucha desde el iPod o archivos KME Light/ KMC...

- 1 Pulse la rueda de volumen para ingresar en [FUNCTION].
- 2 Gire la rueda de volumen para seleccionar [USB] y luego púlsela.
- 3 Gire la rueda de volumen para seleccionar [SKIP SEARCH] y luego púlsela.
- 4 Gire la rueda de volumen para seleccionar y luego púlsela.
0.5% (predeterminado)/ 1%/ 5%/ 10%: Índice de búsqueda por salto sobre el total de archivos.
- 5 Para salir, pulse y mantenga pulsado **Q** / **↵**.

Cambio del dispositivo USB

Quando se conecta un smartphone (clase de almacenamiento masivo) al terminal de entrada USB, puede seleccionar su memoria interna o externa (tal como una tarjeta SD) para reproducir las canciones guardadas. También es posible seleccionar la unidad de reproducción que desee, cuando se conecta un dispositivo de múltiples unidades.

Presione repetidamente el botón numérico **5** para seleccionar la unidad que desee.

(o)

- 1 Pulse la rueda de volumen para ingresar en [FUNCTION].
- 2 Gire la rueda de volumen para seleccionar [USB] y luego púlsela.
- 3 Gire la rueda de volumen para seleccionar [MUSIC DRIVE] y luego púlsela.
- 4 Pulse la rueda de volumen para seleccionar [DRIVE CHANGE].

La siguiente unidad se selecciona automáticamente.

Repita los pasos **1** a **4** para seleccionar las siguientes unidades.

Opciones seleccionables: [DRIVE 1] a [DRIVE 5]

AUX

Preparativos:

Seleccione **[ON]** para **[BUILT-IN AUX]**. (→ 4)

Comience a escuchar

- 1 Conecte un reproductor de audio portátil (disponible en el mercado).

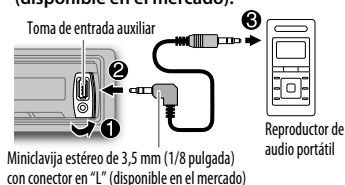

Miniclavija estéreo de 3,5 mm (1/8 pulgada) con conector en "L" (disponible en el mercado)

- 2 Pulse **⏻ SRC** para seleccionar AUX.
- 3 Encienda el reproductor de audio portátil e inicie la reproducción.

Defina el nombre de una entrada auxiliar (AUX)

Mientras escucha un reproductor de audio portátil conectado a la unidad...

- 1 Pulse la rueda de volumen para ingresar en **[FUNCTION]**.
- 2 Gire la rueda de volumen para seleccionar **[SYSTEM]** y luego púlsela.
- 3 Gire la rueda de volumen para seleccionar **[AUX NAME SET]** y luego púlsela.
- 4 Gire la rueda de volumen para seleccionar y luego púlsela.
AUX (predeterminado)/ DVD/ PORTABLE/ GAME/ VIDEO/ TV
- 5 Para salir, pulse y mantenga pulsado **⏻/↵**.

Pandora® (para KMM-108U)

Preparativos:

Instale la última versión de la aplicación Pandora en su dispositivo (iPhone/iPod touch) y, a continuación, cree una cuenta e inicie sesión en Pandora.

- Seleccione **[ON]** para **[PANDORA SRC]**. (→ 4)

Comience a escuchar

- 1 Abra la aplicación Pandora en su dispositivo.
- 2 Conecte su dispositivo al terminal de entrada USB.

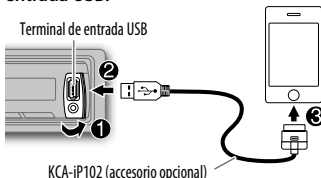

La fuente cambia a PANDORA y se inicia su emisión.

Para

Hacer esto

Pausar o reanudar la reproducción	Pulse 6 ▶▶ (o pulse ENT ▶▶ en el RC-406).
Pulgar arriba o pulgar abajo	Pulse ↶/↷ . • Si selecciona pulgar abajo, se omitirá la pista actual.
Saltar una pista	Pulse ▶▶ (o pulse ▶▶ (+) en el RC-406).
Crear una emisora nueva	<ol style="list-style-type: none">1 Pulse y mantenga pulsada la rueda de volumen.2 Gire la rueda de volumen para seleccionar [FROM TRACK] o [FROM ARTIST] y luego púlsela. Una nueva emisora se crea en base a la canción o al artista actual.
Programar una emisora	Para memorizar, pulse y mantenga pulsado uno de los botones numéricos (1 a 5). • Para seleccionar una emisora presintonizada, pulse y mantenga pulsado uno de los botones numéricos (1 a 5).
Buscar una emisora registrada	<ol style="list-style-type: none">1 Pulse Ⓞ/↵.2 Gire la rueda de volumen para seleccionar y luego púlsela (o pulse ▲/▼ en el RC-406). [BY DATE]: Según la fecha de registro. [A-Z]: Por orden alfabético.3 Gire la rueda de volumen a la emisora deseada y luego pulse la rueda.

iHeartRadio® (para KMM-108U)

Preparativos:

Instale la última versión de la aplicación iHeart Link for KENWOOD en su dispositivo (iPhone/ iPod touch) y, a continuación, cree una cuenta e inicie sesión en iHeartRadio.

- Seleccione [ON] para [IHEART SRC]. (→ 4)

Comience a escuchar

- 1 Abra la aplicación iHeart Link en su dispositivo.
- 2 Conecte su dispositivo al terminal de entrada USB.

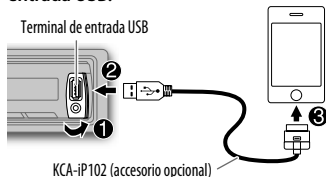

- 3 Pulse **SRC** para seleccionar IHEARTRADIO.

El programa de difusión se inicia automáticamente.

Para	Hacer esto
Pausar o reanudar la reproducción	Pulse 6 ► (o pulse ENT ► en el RC-406).
Pulgar arriba o pulgar abajo para personalizar una emisora	Pulse ▲/▼/↕. • Si selecciona pulgar abajo, se omitirá la pista actual.
Omitir una pista para personalizar una emisora	Pulse ►► (o pulse ►► (+) en el RC-406).
Crear una emisora nueva/ personalizada	Pulse 1.
Agregar emisoras favoritas para emisoras en vivo	Pulse 2.
Buscar una emisora en vivo	Pulse 5.

Búsqueda de una emisora

- 1 Pulse Q/↵.
- 2 Gire la rueda de volumen para seleccionar una categoría y luego púlsela.
- 3 Gire la rueda de volumen a la emisora deseada y luego pulse la rueda.
Cuando aparezca una lista de ciudades, podrá omitir ciudades en orden alfabético.

(o utilizando el RC-406)

Pulse ▲/▼ para buscar una emisora.

Para cancelar, pulse y mantenga pulsado Q/↵.

Omisión de ciudades en orden alfabético

Mientras se está mostrando una lista de ciudades durante la búsqueda...

- 1 Gire rápidamente la rueda de volumen para acceder a la búsqueda de caracteres.
 - 2 Gire la rueda de volumen o pulse |◀◀/▶▶| para seleccionar el carácter que desea buscar.
 - 3 Pulse ▲/▼ para desplazarse a la página anterior/siguiente.
 - 4 Pulse la rueda de volumen para iniciar la búsqueda.
- Para cancelar, pulse y mantenga pulsado Q/↵.

Eliminación de emisoras

Mientras se escucha desde un IHEARTRADIO...

- 1 Pulse la rueda de volumen para ingresar en [FUNCTION].
- 2 Gire la rueda de volumen para seleccionar [SYSTEM] y luego púlsela.
- 3 Gire la rueda de volumen para seleccionar [STATION DEL] y luego púlsela.
- 4 Gire la rueda de volumen para seleccionar [LIVE] o [CUSTOM] y luego púlsela.
- 5 Gire la rueda de volumen para seleccionar la emisora que desea eliminar y, a continuación, pulse la rueda.
- 6 Gire la rueda de volumen para seleccionar [YES] y luego púlsela.
- 7 Para salir, pulse y mantenga pulsado Q/↵.



Para volver al elemento de ajuste o la jerarquía anterior, pulse Q/↵.

AJUSTES DE AUDIO

Mientras se escucha desde cualquier fuente...

- 1 Pulse la rueda de volumen para ingresar en [FUNCTION].
- 2 Gire la rueda de volumen para seleccionar [AUDIO CONTROL] y luego púlsela.
- 3 Gire la rueda de volumen para seleccionar (consulte la siguiente tabla) y luego púlsela.
Repita el paso 3 hasta que se seleccione o active el elemento deseado.
- 4 Para salir, pulse y mantenga pulsado .

(o utilizando el RC-406)

- 1 Pulse **AUD** para ingresar a [AUDIO CONTROL].
- 2 Pulse  /  para hacer una selección y luego pulse **ENT** .

Para volver al elemento de ajuste o la jerarquía anterior, pulse .

Predeterminado: **XX**

SUB-W LEVEL	-15 a +15 (0):	Ajusta el nivel de salida del subwoofer.
BASS LEVEL	-8 a +8 (+6):	Ajusta el volumen a programarse para cada fuente. (Antes de realizar un ajuste, seleccione la fuente que desea ajustar.)
MID LEVEL	-8 a +8 (+5):	
TRE LEVEL	-8 a +8 (0):	
PRESET EQ	DRIVE EQ/ TOP40/ POWERFUL/ ROCK/ POPS/ EASY/ JAZZ/ NATURAL/ USER:	Selecciona un ecualizador predefinido adecuado para el género musical. (Selecciona [USER] para utilizar los ajustes de graves, medios y agudos personalizados.)
	[DRIVE EQ]	es un ecualizador preajustado que reduce el ruido de la carretera.
BASS BOOST	LV1/ LV2/ LV3:	Selecciona su nivel de refuerzo de graves preferido. ; OFF: Se cancela.
LOUDNESS	LV1/ LV2:	Selecciona los niveles preferidos de refuerzo para frecuencias altas y bajas para producir un sonido bien equilibrado a bajos niveles de volumen. ; OFF: Se cancela.
SUBWOOFER SET	ON:	Activa la salida del subwoofer. ; OFF: Se cancela.
LPF SUBWOOFER	THROUGH:	Todas las señales se envían al subwoofer. ; 85HZ/ 120HZ/ 160HZ: Las señales de audio con frecuencias inferiores a 85 Hz/ 120 Hz/ 160 Hz se envían al subwoofer.

SUB-W PHASE	REVERSE (180°)/ NORMAL (0°): Selecciona la fase de la salida del subwoofer de acuerdo con la salida de los altavoces, para lograr un desempeño óptimo. (Puede seleccionarse solo si se seleccionó un ajuste distinto de [THROUGH] para [LPF SUBWOOFER].)
FADER	R15 a F15 (0): Ajusta el balance de salida de los altavoces trasero y delantero.
BALANCE	L15 a R15 (0): Ajusta el balance de salida de los altavoces izquierdo y derecho.
VOLUME OFFSET (Predeterminado: 0)	-8 a +8 (para AUX); -8 a 0 (para otras fuentes): Predefine el nivel de ajuste de volumen para cada fuente. (Antes de realizar el ajuste, seleccione la fuente que desea ajustar.)
SOUND RECNRSTR (Reconstrucción del sonido)	ON: Crea un sonido real compensando los componentes de alta frecuencia y restableciendo el tiempo de subida de la forma de onda que se pierde en la compresión de los datos de audio. ; OFF: Se cancela.

- [SUB-W LEVEL]/ [SUBWOOFER SET]/ [LPF SUBWOOFER]/ [SUB-W PHASE] solo pueden seleccionarse si [SWITCH PREOUT] está ajustado en [SUB-W]. (→ 4)
- [SUB-W LEVEL]/ [LPF SUBWOOFER]/ [SUB-W PHASE] solo pueden seleccionarse si [SUBWOOFER SET] está ajustado en [ON].

Silencio cuando se recibe una llamada telefónica

Conecte el cable MUTE a su teléfono mediante un accesorio para teléfono disponible en el mercado. (→ 15)

Cuando se recibe una llamada aparece el mensaje "CALL". (El sistema de audio se detiene.)

- Para seguir escuchando el sistema de audio durante una llamada, pulse  **SRC**. El mensaje "CALL" desaparece y se reanuda el sistema de audio.

Cuando finaliza la llamada, el mensaje "CALL" desaparece. (El sistema de audio se reanuda.)

AJUSTES DE VISUALIZACIÓN

- 1 Pulse la rueda de volumen para ingresar en [FUNCTION].
- 2 Gire la rueda de volumen para seleccionar [DISPLAY] y luego púlsela.
- 3 Gire la rueda de volumen para seleccionar (consulte la siguiente tabla) y luego púlsela. Repita el paso 3 hasta que se seleccione o active el elemento deseado.
- 4 Para salir, pulse y mantenga pulsado **Q** / **↵**.

Para volver al elemento de ajuste o la jerarquía anterior, pulse **Q** / **↵**.

Predeterminado: **XX**

DIMMER	ON: La iluminación de la pantalla se oscurece. ; OFF: Se ilumina según los ajustes de [BRIGHTNESS].
BRIGHTNESS	LVL 0 — LVL 31: Selecciona su nivel de brillo preferido para la iluminación de la pantalla.
TEXT SCROLL	AUTO/ONCE: Selecciona entre el desplazamiento automático de la información en pantalla o un desplazamiento único. ; OFF: Se cancela.

MÁS INFORMACIÓN

General

Encontrará información detallada y notas acerca de los archivos de audio que pueden reproducirse en el manual en línea en el siguiente sitio web: www.kenwood.com/cs/ce/audiofile/

Archivos reproducibles

- Archivos de audio que pueden reproducirse: MP3 (.mp3), WMA (.wma), WAV (.wav), FLAC (.flac)
- Sistema de archivos del dispositivo USB reproducible: FAT12, FAT16, FAT32

Aunque los archivos de audio cumplan con los criterios mencionados arriba, la reproducción podría no ser posible dependiendo de los tipos o condiciones del medio o dispositivo.

Acerca de los dispositivos USB

- Esta unidad puede reproducir archivos MP3/WMA/WAV/FLAC guardados en un dispositivo de clase de almacenamiento masivo USB.
- No es posible conectar un dispositivo USB a través de un concentrador USB.
- La conexión con un cable de más de 5 m de largo puede ocasionar una reproducción anormal.
- Esta unidad no puede reconocer ningún dispositivo USB cuyo régimen sea distinto de 5 V y que exceda de 1 A.

Acerca de KENWOOD Music Editor Light y KENWOOD Music Control

- Esta unidad es compatible con la aplicación para PC KENWOOD Music Editor Light y la aplicación para Android™ KENWOOD Music Control.
- Cuando reproduce audio con archivos de canciones añadidos mediante KENWOOD Music Editor Light o KENWOOD Music Control, puede buscar archivos de audio por género, artista, álbum, lista de producción o canción.
- KENWOOD Music Editor Light y KENWOOD Music Control están disponibles desde el siguiente sitio web: www.kenwood.com/cs/ce/

Acerca del iPod/iPhone

Made for

- iPod touch (1st, 2nd, 3rd, 4th y 5th generation)
- iPod classic
- iPod nano (3rd, 4th, 5th, 6th y 7th generation)
- iPhone, iPhone 3G, 3GS, 4, 4S, 5
- Para obtener información sobre la última lista de compatibilidades y las nuevas versiones de los software de iPhone/iPod, consulte: www.kenwood.com/cs/ce/ipod
- Para conectar dispositivos que cuentan con conector Lightning, se requiere el KCA-iP102 (accesorio opcional) y adaptador de 30 pines para Apple Lightning (accesorio del iPod/iPhone). No deje el adaptador de 30 pines para Apple Lightning dentro del automóvil para evitar daños causados por las altas temperaturas.
- El iPod no se puede utilizar si se visualiza "KENWOOD" o "✓" en el iPod.

Acerca de Pandora

- Pandora sólo está disponible en los EE.UU., Australia y Nueva Zelanda.
- Debido a que el servicio de radio por Internet Pandora es de un tercero, las especificaciones se encuentran sujetas a cambios sin previo aviso. Por consiguiente, la compatibilidad podría verse afectada, y alguno o todos los servicios podrían dejar de estar disponibles.
- Algunas funciones de Pandora no están disponibles desde esta unidad.
- Si tiene alguna duda sobre el uso de esta aplicación, póngase en contacto compandora-support@pandora.com

Acerca de iHeartRadio

- Debido a que iHeartRadio® es un servicio de terceros, las especificaciones se encuentran sujetas a cambios sin previo aviso. Por consiguiente, la compatibilidad podría verse afectada, y alguno o todos los servicios podrían dejar de estar disponibles.
- Algunas funciones de iHeartRadio® no se pueden controlar desde esta unidad.

LOCALIZACIÓN Y SOLUCIÓN DE PROBLEMAS

Síntoma	Solución
El sonido no se escucha.	<ul style="list-style-type: none"> Ajuste el volumen al nivel óptimo. Inspeccione los cables y las conexiones.
Aparece "PROTECT" y no se puede realizar ninguna operación.	Asegúrese de que los terminales de los cables de altavoz estén correctamente aislados y luego reinicie la unidad. Si con esto no se consigue resolver el problema, póngase en contacto con su centro de servicio más cercano.
<ul style="list-style-type: none"> El sonido no se escucha. La unidad no se enciende. La información mostrada en la pantalla no es correcta. 	Limpie los conectores. (→ 2)
El receptor no funciona en absoluto.	Reinicie la unidad. (→ 3)
<ul style="list-style-type: none"> Recepción de radio deficiente. Ruidos estáticos mientras se escucha la radio. 	<ul style="list-style-type: none"> Conecte firmemente la antena. Extraiga completamente la antena.
Aparece "NA FILE".	Asegúrese de que los archivos de audio contenidos en el medio sean compatibles. (→ 11)
Aparece "READ ERROR".	Vuelva a copiar los archivos y carpetas en el dispositivo USB. Si con esto no se resuelve el problema, reinicie el dispositivo USB o utilice otro dispositivo USB.
Aparece "NO DEVICE".	Conecte un dispositivo USB y cambie de nuevo a la fuente USB.
Aparece "COPY PRO".	Se reprodujo un archivo con protección contra copias.
Aparece "NA DEVICE".	Conecte un dispositivo USB compatible y verifique las conexiones.
Aparece "NO MUSIC".	Conecte un dispositivo USB que contenga archivos de audio reproducibles.
Aparece "iPod ERROR".	<ul style="list-style-type: none"> Vuelva a conectar el iPod. Reinicie el iPod.
El mensaje "READING" sigue destellando.	No utilice demasiados niveles de jerarquías o carpetas.
El tiempo de reproducción transcurrido no es correcto.	Esto depende de cómo fueron grabadas las pistas.
No se visualizan los caracteres correctos (por ej.: nombre del álbum).	Esta unidad visualiza sólo letras mayúsculas, números, y un número limitado de símbolos.

Síntoma	Solución	
Pandora	"ADD ERROR" "SEARCH ERROR"	Fracasó la creación de la nueva emisora.
	"CHECK DEVICE"	Verifique la aplicación Pandora en su dispositivo.
	"NO SKIPS"	Se ha llegado al límite de saltos.
	"NO STATIONS"	No se pueden encontrar emisoras.
	"STATION LIMIT"	Se alcanzó el número límite de emisoras registradas. Vuelva a intentarlo después de eliminar emisoras que no necesite de su dispositivo.
	"UPGRADE APP"	Asegúrese de haber instalado la última versión de la aplicación Pandora en su dispositivo.
	"CONNECT ERROR"	La comunicación es inestable.
	"RATING ERROR"	El registro con el pulgar arriba/abajo ha fracasado.
	"LICENSE ERROR"	Está intentando acceder desde un país donde Pandora no está disponible.
	iHeartRadio	No se pudo seleccionar la emisora.
"CANNOT CREATE"		Fracasó la creación del nombre de la emisora personalizada.
"CANNOT SAVE"		Fracasó la adición a la categoría de favoritos.
"DISCONNECTED"		Verifique la conexión con el dispositivo.
"NO SKIPS"		Se ha llegado al límite de saltos. Vuelva a intentar más tarde.
"NO STATIONS"		No se pueden encontrar emisoras.
"NOT CONNECTED"		El enlace con la aplicación es imposible.
"HEARTLINK UP"		Asegúrese de haber instalado en su dispositivo, la última versión de la aplicación iHeart Link for KENWOOD.
"PLEASE LOGIN"		No se inició sesión. Inicie sesión otra vez.
"STATION NOT AVAILABLE"		Finalizó la difusión de la emisora.
"STATION NOT SELECTED"		No hay ninguna emisora seleccionada.
"STREAM ERROR"		Se ha interrumpido la difusión de datos.
"THUMB FAILED"		El registro con el pulgar arriba/abajo ha fracasado.
"TIMED OUT"	Ha expirado el tiempo de la solicitud.	

ESPECIFICACIONES

Sintonizador	FM	Gama de frecuencias	KMM-108U : 87,9 MHz — 107,9 MHz (espacio 200 kHz) KMM-108 : 87,5 MHz — 108,0 MHz (espacio 50 kHz)
		Sensibilidad útil (Relación señal/ruido = 26 dB)	8,2 dBf (0,71 µV/75 Ω)
	Sensibilidad de silenciamiento (DIN S/N = 46 dB)	17,2 dBf (2,0 µV/75 Ω)	
	Respuesta de frecuencia (±3 dB)	30 Hz — 15 kHz	
	Relación señal a ruido (MONO)	64 dB	
	Separación estéreo (1 kHz)	40 dB	
	AM	Gama de frecuencias	530 kHz — 1 700 kHz (espacio 10 kHz)
Sensibilidad útil (Relación señal/ruido = 20 dB)		29 dBµ (28,2 µV)	
USB	Estándar USB	USB 1.1, USB 2.0 (Alta velocidad)	
	Sistema de archivos	FAT12/ 16/ 32	
	Corriente de alimentación máxima	5 V CC \leq 1 A	
	Respuesta de frecuencia (±1 dB)	20 Hz — 20 kHz	
	Relación señal a ruido (1 kHz)	105 dB	
	Gama dinámica	88 dB	
	Separación de canales	90 dB	
	MP3 decodificado	Compatible con MPEG-1/2 Audio Layer-3	
	WMA decodificado	Compatible con Windows Media Audio	
WAV decodificado	Formato de audio de formas de onda RIFF (PCM lineal solamente)		
Decodificación FLAC	Archivos FLAC		

Audio	Potencia de salida máxima	50 W × 4	
	Potencia en todo el ancho de banda	22 W × 4 (a menos del 1 % THD)	
	Impedancia del altavoz	4 Ω — 8 Ω	
	Acción tonal	Graves	200 Hz ±8 dB
		Registro medio	2,5 kHz ±8 dB
Agudos	12,5 kHz ±8 dB		
Nivel de salida de preamplificador/carga	2 500 mV/10 kΩ (USB)		
Impedancia de salida de preamplificador	≤ 600 Ω		
Auxiliar	Respuesta de frecuencia (±3 dB)	20 Hz — 20 kHz	
	Voltaje de entrada máximo	1 200 mV	
	Impedancia de entrada	30 kΩ	
General	Voltaje de trabajo	14,4 V (10,5 V — 16 V admisibles)	
	Consumo de corriente máxima	10 A	
	Gama de temperaturas de funcionamiento	0°C — +40°C	
	Tamaño de instalación (An × Al × F)	182 mm × 53 mm × 107 mm (7-3/16 pulgada × 2-1/8 pulgada × 4-3/16 pulgada)	
	Peso	0,54 kg (1,19 lbs)	

Sujeto a cambios sin previo aviso.

▲ Advertencia

- La unidad puede utilizarse solamente con una fuente de alimentación de 12 V CC con negativo a masa.
- Desconecte el terminal negativo de la batería antes de realizar el cableado y el montaje.
- Para evitar un cortocircuito, no conecte el cable de la batería (amarillo) ni el cable de encendido (rojo) al chasis del vehículo o cable de conexión a masa (negro).
- Para evitar un cortocircuito, utilice una cinta de vinilo para aislar los cables no conectados.
- Asegúrese de volver a conectar a masa esta unidad al chasis del automóvil después de la instalación.

▲ Precaución

- Para fines de seguridad, deje que un profesional realice el cableado y el montaje. Consulte con un distribuidor de productos de audio para automóviles.
- Instale esta unidad en la consola de su vehículo. No toque las partes metálicas de la unidad durante o un poco después del uso de la unidad. Las partes metálicas, tales como el disipador de calor o la carcasa, pueden estar muy calientes.
- No conecte los cables \ominus de los altavoces al chasis del vehículo, al cable de conexión a masa (negro) o en paralelo.
- Monte la unidad a un ángulo de menos de 30°.
- Si el mazo de conductores de su vehículo no dispone de terminal de encendido, conecte el cable de encendido (rojo) al terminal de la caja de fusibles del vehículo, el cual suministrará una alimentación de 12 V CC y podrá conectarse y desconectarse mediante la llave de encendido.
- Después de instalar la unidad, compruebe que las lámparas de freno, las luces intermitentes, el limpiaparabrisas, etc. funcionen satisfactoriamente.
- Si se funde el fusible, en primer lugar asegúrese de que los cables no estén en contacto con el chasis del vehículo y, a continuación, reemplace el fusible usado por otro del mismo régimen.

Procedimiento básico

- 1 Quite la llave del interruptor de encendido; después, desconecte el terminal \ominus de la batería del automóvil.**
- 2 Conecte los cables correctamente.**
Consulte Conexión del cableado. (→ 15)
- 3 Instale la unidad en su automóvil.**
Consulte Instalación de la unidad (montaje en el tablero).
- 4 Conecte el terminal \ominus de la batería del automóvil.**
- 5 Reinicialice la unidad. (→ 3)**

Instalación de la unidad (montaje en el tablero)

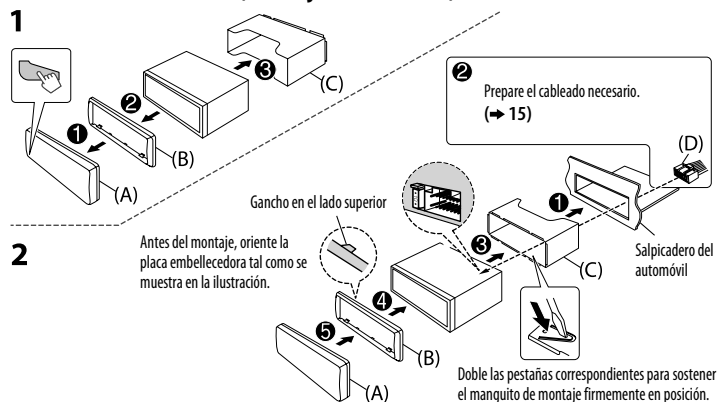

Cuando instale sin el manguito de montaje

- 1 Retire de la unidad, el manguito de montaje y la placa embellecedora.**
- 2 Alinee los orificios de la unidad (en ambos lados) con la ménsula de montaje del vehículo y asegure la unidad con los tornillos (disponibles en el mercado).**

▲ Utilice solo los tornillos especificados. El uso de tornillos incorrectos puede dañar la unidad.

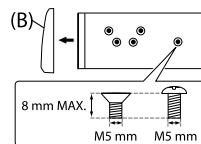

Cómo desmontar la unidad

- 1 Desmonte la placa frontal.**
- 2 Enganche las uñas de agarre dispuestas en las herramientas de extracción, en los orificios a ambos lados de la placa embellecedora y, a continuación, extráigala.**
- 3 Inserte las herramientas de extracción hasta el fondo de las ranuras a ambos lados y, a continuación, siga la dirección de las flechas, como se muestra a la derecha.**

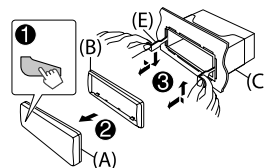

Conexión del cableado

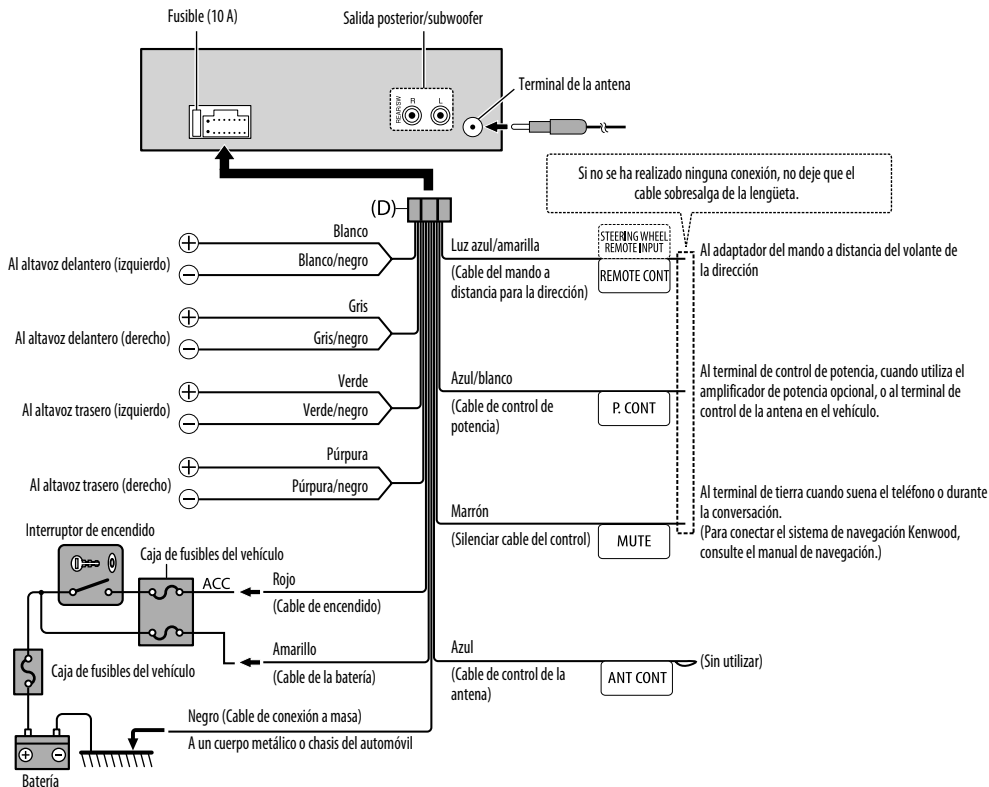

Lista de piezas para la instalación

(A) Placa frontal

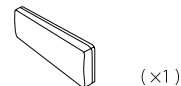

(B) Placa embellecedora

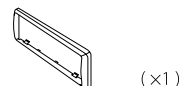

(C) Manguito de montaje

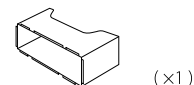

(D) Mazo de conductores



(E) Herramienta de extracción



FCC WARNING

This equipment may generate or use radio frequency energy. Changes or modifications to this equipment may cause harmful interference unless the modifications are expressly approved in the instruction manual. The user could lose the authority to operate this equipment if an unauthorized change or modification is made.

FCC NOTE

This equipment has been tested and found to comply with the limits for a Class B digital device, pursuant to Part 15 of the FCC Rules. These limits are designed to provide reasonable protection against harmful interference in a residential installation. This equipment may cause harmful interference to radio communications, if it is not installed and used in accordance with the instructions. However, there is no guarantee that interference will not occur in a particular installation. If this equipment does cause harmful interference to radio or television reception, which can be determined by turning the equipment off and on, the user is encouraged to try to correct the interference by one or more of the following measures:

- Reorient or relocate the receiving antenna.
- Increase the separation between the equipment and receiver.
- Connect the equipment into an outlet on a circuit different from that to which the receiver is connected.
- Consult the dealer or an experienced radio/TV technician for help.

libFLAC

Copyright (C) 2000,2001,2002,2003,2004,2005,2006,2007,2008,2009 Josh Coalition

Redistribution and use in source and binary forms, with or without modification, are permitted provided that the following conditions are met:

- Redistributions of source code must retain the above copyright notice, this list of conditions and the following disclaimer.
- Redistributions in binary form must reproduce the above copyright notice, this list of conditions and the following disclaimer in the documentation and/or other materials provided with the distribution.
- Neither the name of the Xiph.org Foundation nor the names of its contributors may be used to endorse or promote products derived from this software without specific prior written permission.

THIS SOFTWARE IS PROVIDED BY THE COPYRIGHT HOLDERS AND ONTRIBUTORS "AS IS" AND ANY EXPRESS OR IMPLIED WARRANTIES, INCLUDING, BUT NOT LIMITED TO, THE IMPLIED WARRANTIES OF MERCHANTABILITY AND FITNESS FOR A PARTICULAR PURPOSE ARE DISCLAIMED. IN NO EVENT SHALL THE FOUNDATION OR CONTRIBUTORS BE LIABLE FOR ANY DIRECT, INDIRECT, INCIDENTAL, SPECIAL, EXEMPLARY, OR CONSEQUENTIAL DAMAGES (INCLUDING, BUT NOT LIMITED TO, PROCUREMENT OF SUBSTITUTE GOODS OR SERVICES; LOSS OF USE, DATA, OR PROFITS; OR BUSINESS INTERRUPTION) HOWEVER CAUSED AND ON ANY THEORY OF LIABILITY, WHETHER IN CONTRACT, STRICT LIABILITY, OR TORT (INCLUDING NEGLIGENCE OR OTHERWISE) ARISING IN ANY WAY OUT OF THE USE OF THIS SOFTWARE, EVEN IF ADVISED OF THE POSSIBILITY OF SUCH DAMAGE.

- "Made for iPod," and "Made for iPhone" mean that an electronic accessory has been designed to connect specifically to iPod, or iPhone, respectively, and has been certified by the developer to meet Apple performance standards. Apple is not responsible for the operation of this device or its compliance with safety and regulatory standards. Please note that the use of this accessory with iPod or iPhone may affect wireless performance.
- iPhone, iPod, iPod classic, iPod nano, and iPod touch are trademarks of Apple Inc., registered in the U.S. and other countries.
- Lightning is a trademark of Apple Inc.
- Pandora, the Pandora logo, and the Pandora trade dress are trademarks or registered trademarks of Pandora Media, Inc., used with permission.
- iHeartRadio® is a registered mark of Clear Channel Broadcasting, Inc. in the United States and other countries. Such marks are used under license.
- Android is trademark of Google Inc.

Información acerca de la eliminación de equipos eléctricos y electrónicos al final de la vida útil (aplicable a los países que hayan adoptado sistemas independientes de recogida de residuos)



Los productos con el símbolo de un contenedor con ruedas tachado no podrán ser desechados como residuos domésticos. Los equipos eléctricos y electrónicos al final de la vida útil, deberán ser reciclados en instalaciones que puedan dar el tratamiento adecuado a estos productos y a sus subproductos residuales correspondientes. Póngase en contacto con su administración local para obtener información sobre el punto de recogida más cercano. Un tratamiento correcto del reciclaje y la eliminación de residuos ayuda a conservar los recursos y evita al mismo tiempo efectos perjudiciales en la salud y el medio ambiente.

CALIFORNIA, USA ONLY

This product contains a CR Coin Cell Lithium Battery which contains Perchlorate Material—special handling may apply. See www.dtsc.ca.gov/hazardouswaste/perchlorate

Informação sobre a eliminação de pilhas

Este produto não deve ser eliminado como lixo doméstico geral. Devolva a pilha usada ao revendedor ou entidade autorizada para que a mesma seja devolvida ao fabricante ou importador.

A reciclagem e a eliminação de lixo de maneira apropriada ajudarão a conservar os recursos naturais ao mesmo tempo que prevenirão os efeitos prejudiciais à nossa saúde e ao meio ambiente.