

JVC



USB CONNECTION KIT **KIT DE RACCORDMENT USB** **KIT DE CONEXIÓN USB**



ENGLISH

FRANÇAIS

ESPAÑOL



INSTRUCTIONS **MODE D'EMPLOI** **MANUAL DE INSTRUCCIONES**

LYT0709-001A

IMPORTANT**TO CUSTOMERS:****MAKE SURE TO READ THIS CAREFULLY BEFORE OPENING THE SEALED SOFTWARE PACKETS**

Thank you for purchasing our product. In order to start using the software program enclosed, you are required to accept the terms and conditions of the agreement as provided below.

Software License Agreement

This is a legal agreement between you (either an individual or an entity) and Victor Company of Japan, Limited (JVC). By opening the sealed software packages and/or by using the Program, you are agreeing to be bound by the terms of this Agreement. Should you not agree to the terms hereof, return the unopened software packets and the accompanying items to the place where you obtained them.

1. GRANT OF LICENSE

This License Agreement (Agreement) permits you to use the software program (Program) enclosed in this package and/or the accompanying written material (e. g. printed manuals). Although you are also granted license to load the Program into temporary memory (i. e. RAM) or install the Program once into permanent memory (e. g. hard disk, CD-R, or other storage device) of one (1) computer system, you are strictly prohibited to install the Program on a network server for the sole purpose of internal distribution.

2. COPYRIGHT

Notwithstanding the provision of Article 1 hereof, any copyright in the Program is owned exclusively by JVC and is protected by the Japanese copyright law, copyright laws of other countries, as applicable, and relevant provisions under international treaties including the Berne Convention for the Protection of Literary and Artistic Works, as amended, and the Universal Copyright Convention, as amended. Therefore, you must treat the Program like any other copyrighted material except that you may either (a) make one (1) copy of the Program solely for your personal backup or archival purposes, or (b) transfer the Program to a single hard disk, provided that you keep the original solely for your personal backup or archival purposes.

3. RESTRICTION ON THE PROGRAM

You may not reverse engineer, decompile, disassemble, revise or modify the Program, except to the extent that such restriction is expressly prohibited by applicable law. JVC and its distributors and dealers shall not be liable for any claims or defects etc. arising out of or in connection with such prohibited activities as indicated in this Agreement.

4. OTHER RESTRICTIONS

You may not rent, lease or transfer the Program to any third party nor let such a party use the Program.

5. LIMITED WARRANTY

JVC warrants that any media in which the Program is embodied (e.g. floppy discs, CD-ROM, etc.) are free from any defects in materials and workmanship for a period of thirty (30) days from the date of your purchase and that any hardware accompanying the Program is also free from defects to the extent provided in the attached Warranty Form. JVC's entire liability and your exclusive remedy in connection with the Program shall be, at JVC's option, either (a) return of the price paid, or (b) replacement of defective Program media.

6. DISCLAIMER OF WARRANTIES

EXCEPT FOR THE EXPRESS WARRANTIES STATED HEREIN AND TO THE EXTENT PERMITTED BY APPLICABLE LAW, JVC AND ITS SUPPLIERS DISCLAIM ANY OTHER WARRANTIES, EITHER EXPRESS OR IMPLIED, INCLUDING BUT NOT LIMITED TO IMPLIED WARRANTIES OF MERCHANTABILITY AND FITNESS FOR A PARTICULAR PURPOSE IN REGARD TO THE PROGRAM AND THE ACCOMPANYING PRINTED MATERIALS.

7. LIMITED LIABILITY

TO THE EXTENT PERMITTED BY APPLICABLE LAW, IN NO EVENT SHALL JVC AND ITS SUPPLIERS BE LIABLE FOR ANY INDIRECT, SPECIAL, INCIDENTAL OR CONSEQUENTIAL DAMAGES WHATSOEVER, REGARDLESS OF THE FORM OF ACTION WHETHER IN CONTRACT, TORT, STRICT PRODUCT LIABILITY OR OTHERWISE (INCLUDING BUT NOT LIMITED TO DAMAGES FOR LOSS OF PROFITS, BUSINESS INTERRUPTION, LOSS OF BUSINESS INFORMATION OR ANY OTHER PECUNIARY LOSS) ARISING OUT OF OR IN CONNECTION WITH THE USE OF OR INABILITY TO USE THE PROGRAM, EVEN IF JVC HAS BEEN ADVISED OF THE POSSIBILITY OF SUCH DAMAGES.

Victor Company of Japan, Limited

JVC SOFTWARE LICENSE AGREEMENT	2
CONTENTS	4
SECTION FOR Windows®	5
Operating Environment	5
Connection	5
Installing the Software (For Windows® 98)	6
Installing the Software (For Windows® 2000)	7
Installing the Software (For Windows® Me)	8
Copying Image Data from the Digital Video Camera to the Computer	9
Copying Print Frame Images from the Computer to the Digital Video Camera	9
SECTION FOR Macintosh	10
Operating Environment	10
Connection	10
Installing the Software	11
Copying Image Data from the Digital Video Camera to the Computer	12
Copying Print Frame Images from the Computer to the Digital Video Camera	12
Uninstalling the Software	13
PRINT FRAME IMAGES	14
Presto! Mr. Photo Gold	17
NOTICE FOR USERS	23

What is the USB Connection Kit?

The USB connection kit is software packets that allow you to transfer images from the GR-DV2000 digital video camera to a personal computer running the Windows® 98 or Macintosh operating system using the USB cable.

Once you have transferred images from your camera to your computer, you can use the provided "Presto! Mr. Photo Gold" to process, edit, and organize your images.

PROVIDED ACCESSORIES

When you open the packets, make sure that you have everything. If something is missing or damaged, contact your dealer or JVC customer service.

CD-ROM



USB cable (1 m)



CAUTION:

- Do not attempt to play the provided CD-ROM on an audio CD player or portable CD player. Doing so could generate excessively strong signals that could damage the circuitry or speakers in an audio CD player.

How to handle a CD-ROM

- Take care not to soil or scratch the mirror surface (opposite to the printed surface). Do not write anything or put a sticker on either the front or back surface. If the CD-ROM gets dirty, gently wipe it with a soft cloth outward from the center hole using a circular motion.
- Do not use conventional disc cleaners or cleaning spray.
- Do not bend the CD-ROM or touch its mirror surface.
- Do not store your CD-ROM in a dusty, hot or humid environment. Keep it away from direct sunlight.

SECTION FOR Windows®

Operating Environment

The host computer that runs the Windows® operating environment must satisfy the following conditions.

USB Driver

1. Microsoft® Windows® 98 (pre-installed)/ Microsoft® Windows® 98 Second Edition (pre-installed)
2. USB connector
3. CD-ROM drive

* The system requirements information is not a guarantee that provided software applications will work on all personal computers meeting those requirements.

* Microsoft®, Windows® are either registered trademarks or trademarks of Microsoft corporation in United States and/or other countries.

* Other trademarks are property of their respective owners.

NOTE:

- If you are using Windows® 2000 Professional/ Windows® Me, the information file (.inf) that is needed in order to install the standard driver that is provided with the OS is provided in this packet.

Connection

- Connect the camera directly to the USB on the computer. The camera may not operate properly if it is connected to a USB hub.
- Use only the provided USB cable; do not use an extension cable.

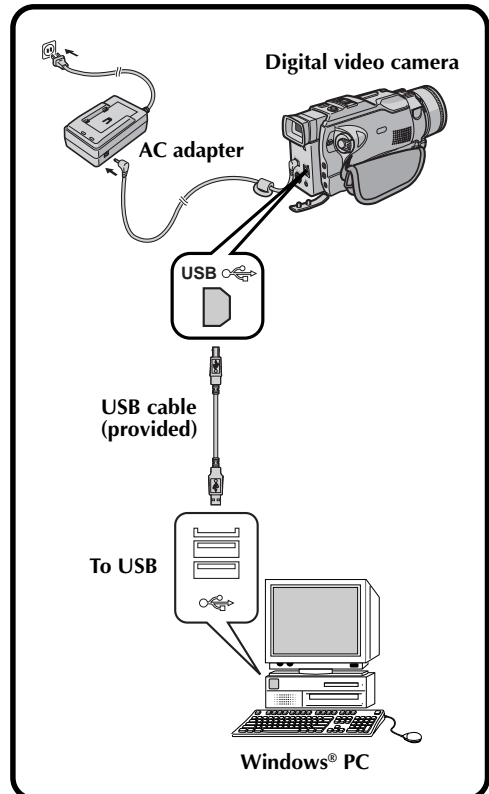

Installing the Software (For Windows® 98)

For details on the basic operation of Windows® 98, refer to the instruction manual provided with your computer or Windows® 98.

Preparation

Start Windows® 98.

- If you are running other software, close that software. (Make sure that there are no other application icons open on the task bar.)

1 Turn the Power dial on the camera to "⏻".

2 Press the "MEMORY PLAY" button on the camera.

3 Connect the camera to the computer using the provided USB cable. (pg. 5)

- The "Add New Hardware Wizard" window will appear.
- "USB MODE" appears on the LCD panel.

4 Load the provided CD-ROM to the CD-ROM drive.

5 Click the "Next" button.

6 Click the "Next" button.

7 Confirm that "CD-ROM drive" has been checked, then click the "Next" button.

- When the loaded CD-ROM is not found, click "Browse" button and select the provided CD-ROM.

8 Click the "Next" button.

9 Click the "Finish" button.

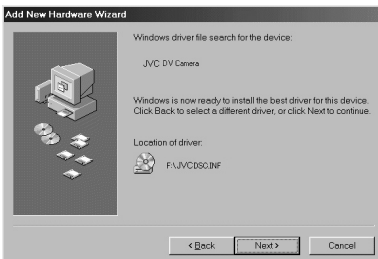

Installing the Software (For Windows® 2000)

For details on the basic operation of Windows® 2000, refer to the instruction manual provided with your computer or Windows® 2000.

Preparation

Start Windows® 2000.

- If you are running other software, close that software. (Make sure that there are no other application icons open on the task bar.)

1 Turn the Power dial on the camera to “”.

2 Press the “MEMORY PLAY” button on the camera.

3 Connect the camera to the computer using the provided USB cable. ( pg. 5)

- The “Add New Hardware Wizard” window will appear.
- “USB MODE” appears on the LCD panel.

4 Load the provided CD-ROM to the CD-ROM drive.

5 Click the “Next” button.

6 Click the “Next” button.

7 Confirm that “CD-ROM drive” has been checked, then click the “Next” button.

- When the loaded CD-ROM is not found, click “Browse” button and select the provided CD-ROM.

8 Click the “Next” button.

9 Click the “Finish” button.

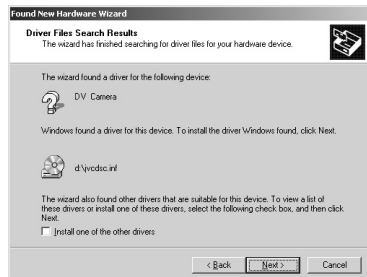

Installing the Software (For Windows® Me)

For details on the basic operation of Windows® Me, refer to the instruction manual provided with your computer or Windows® Me.

Preparation

Start Windows® Me.

- If you are running other software, close that software. (Make sure that there are no other application icons open on the task bar.)

1 Turn the Power dial on the camera to “”.

2 Press the “MEMORY PLAY” button on the camera.

3 Connect the camera to the computer using the provided USB cable. (pg. 5)

- The “Add New Hardware Wizard” window will appear.
- “USB MODE” appears on the LCD panel.

4 Load the provided CD-ROM to the CD-ROM drive.

5 Click the “Next” button.

6 Select the “JVCDCSME.INF” in the “ME” folder, and click the “OK” button.

7 Click the “Finish” button.

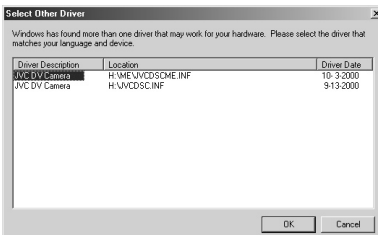

Copying Image Data from the Digital Video Camera to the Computer

For details on the basic operation of Windows® 98/2000/Me, refer to the instruction manual provided with your computer or Windows® 98/2000/Me.

Preparation

Start Windows® 98/2000/Me.

- Insert the memory card into the camera. Make sure in advance that the memory card contains data which you want to copy onto the PC.

- 1 Turn the Power dial on the camera to “”.
- 2 Press the “MEMORY PLAY” button on the camera.
- 3 Connect the camera to the computer using the provided USB cable. (→ pg. 5)
 - “USB MODE” appears on the LCD panel.
- 4 Double click on the “My Computer” icon.
 - If the camera is connected to the computer properly, the “Removable Disc” icon appears. The “Removable Disc” icon allows you to check the image data in the camera.
- 5 Double click the “Removable Disc” icon and copy the desired files from the still image data folder.

• Note to Windows® 2000/Me Users

Perform the following operation when disconnect the USB cable.

1. Double click on the “Unplug or Eject Hardware” icon displayed on the task bar.
2. Select “JVC DV CAMERA” and click the “Stop” button on the “Unplug or Eject Hardware” window.
3. Click the “OK” button on the “Stop a Hardware device” window.

NOTES:

- Always initialize a Memory Card (a MultiMediaCard or an SD Memory Card) before using it with the digital video camera. (For details on the initialization procedure, refer to the digital video camera’s manual.)
- If the camera is connected to a personal computer through the USB interface, there are circumstances in which it might not be possible to read or write files.
- When a file is being accessed from a personal computer, the message “ACCESSING FILE” is displayed on the LCD panel on the camera. Never disconnect the USB cable while this message is displayed.
- Disconnect the USB cable and then turn the computer off or operate the Power dial on the camera.

Copying Print Frame Images from the Computer to the Digital Video Camera

For details on the basic operation of Windows® 98/2000/Me, refer to the instruction manual provided with your computer or Windows® 98/2000/Me.

Preparation

Start Windows® 98/2000/Me.

- Insert the memory card into the camera.

- 1 Turn the Power dial on the camera to “”.
- 2 Press the “MEMORY PLAY” button on the camera.
- 3 Connect the camera to the computer using the provided USB cable. (→ pg. 5)
 - “USB MODE” appears on the LCD panel.
- 4 Double click on the “My Computer” icon.
 - If the camera is connected to the computer properly, the “Removable Disc” icon appears. The “Removable Disc” icon allows you to check the image data in the camera.
- 5 Copy the desired files from the “TITLES” folder on the provided CD-ROM to “Removable Disc”.
 - For details on the print frame image, see page 14 – 15.
 - To copy all of the images, copy the “TITLES” folder (38 images) from the CD-ROM to the memory card in the camera.
 - To copy only some of the images, create a New Folder named “TITLES” in the memory card in the camera and then copy just the images that you want into the folder.

SECTION FOR Macintosh

Operating Environment

The host computer that runs the Macintosh operating environment must satisfy the following conditions.

USB Driver

1. Mac OS 8.5.1/Mac OS 8.6 environment on an iMac, iBook, Power Macintosh G3/Power Mac G4, or PowerBook G3
2. Standard USB connector

* The system requirements information is not a guarantee that provided software applications will work on all personal computers meeting those requirements.

* Macintosh is a registered trademark of Apple Computer, Inc.

* Other trademarks are property of their respective owners.

NOTES:

- If you are using Mac OS 9 on one of the above computers, you do not need to use this driver; you can use the standard driver that is provided with the OS.
- Install the Macintosh Update if necessary. For details, visit Apple Computer's website at <http://www.apple.com/>

Connection

- Connect the camera directly to the USB port on the computer. The camera may not operate properly if it is connected to a USB hub.
- Use only the provided USB cable; do not use an extension cable.

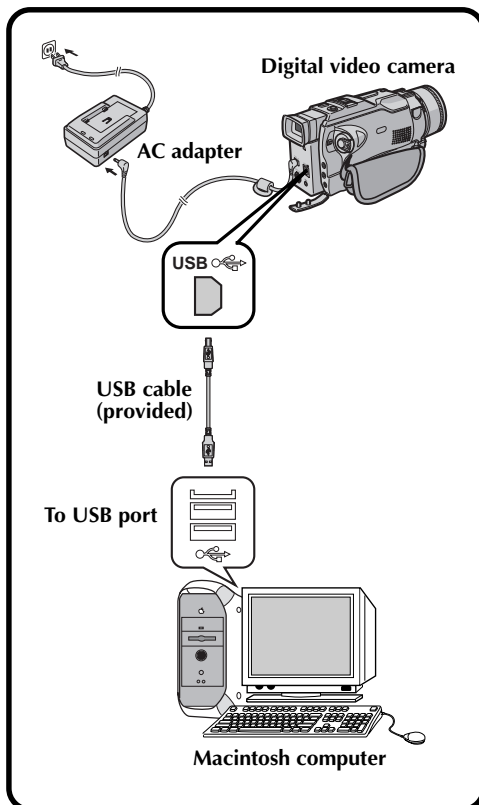

Installing the Software

For details on the basic operation of Mac, refer to the instruction manual provided with your Mac.

Preparation

Start Macintosh.

- If you are running other software, close that software.

1 In the Apple menu "Control Panels", select the "Extensions Manager".

- The "Extensions Manager" dialog box appears.

2 If the "File Exchange" checkbox is unchecked, click it so that the box is checked.

- If you had to click the box so that it was checked, restart the computer. If the box was already checked, close the "Extensions Manager".

3 Load the provided CD-ROM to the CD-ROM drive.

4 Double click on the loaded CD-ROM icon.

5 Double click on "Driver" folder.

6 Drag the "JVC004_USBStorageDriver" and "JVC004_USBStorageShimUE" icons to the "Extensions" in the "System Folder", then drop the icons there.

- The USB driver is copied in the "Extensions" folder.

7 Restart the computer.

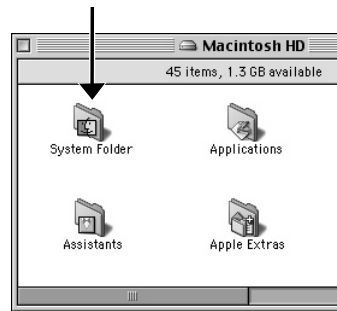
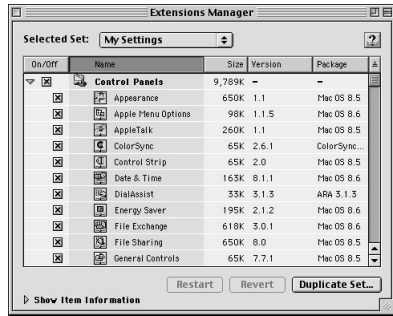

Copying Image Data from the Digital Video Camera to the Computer

For details on the basic operation of Mac, refer to the instruction manual provided with your Mac.

Preparation

Start Macintosh.

- Insert the memory card into the camera. Make sure in advance that the memory card contains data which you want to copy onto the Mac.

- 1 Turn the Power dial on the camera to “”.
- 2 Press the “MEMORY PLAY” button on the camera.
- 3 Connect the camera to the computer using the provided USB cable. (☞ pg. 10)
 - “USB MODE” appears on the LCD panel.
- 4 Confirm the “untitled” icon appears on the desktop.
 - If the camera is connected to the computer properly, the “untitled” icon appears.
- 5 Double click the “untitled” icon and copy the desired files from the still image data folder.

Copying Print Frame Images from the Computer to the Digital Video Camera

For details on the basic operation of Mac, refer to the instruction manual provided with your Mac.

Preparation

Start Macintosh.

- Insert the memory card into the camera.

- 1 Turn the Power dial on the camera to “”.
- 2 Press the “MEMORY PLAY” button on the camera.
- 3 Connect the camera to the computer using the provided USB cable. (☞ pg. 10)
 - “USB MODE” appears on the LCD panel.
- 4 Confirm the “untitled” icon appears on the desktop.
 - If the camera is connected to the computer properly, the “untitled” icon appears.
- 5 Copy the desired files from the “TITLES” folder on the provided CD-ROM to “untitled” icon.
 - For details on the print frame image, see page 14 – 15.
 - To copy all of the images, copy the “TITLES” folder (38 images) from the CD-ROM to the memory card in the camera.
 - To copy only some of the images, create a New Folder named “TITLES” in the memory card in the camera and then copy just the images that you want into the folder.

NOTES:

- After the data has been copied, drop the “untitled” icon in the trash and disconnect the USB cable.
- Always initialize a Memory Card (a MultiMediaCard or an SD Memory Card) before using it with the digital video camera. (For details on the initialization procedure, refer to the digital video camera’s manual.)
If the camera is connected to a personal computer through the USB interface, there are circumstances in which it might not be possible to read or write files.
- When a file is being accessed from a personal computer, the message “ACCESSING FILE” is displayed on the LCD panel on the camera. Never disconnect the USB cable while this message is displayed.
- Disconnect the USB cable and then turn the computer off or operate the Power dial on the camera.

Uninstalling the Software

When you do not need the software, execute uninstallation.

Preparation

Start Macintosh.

- If you are running other software, close that software.

- 1 Double click the "System Folder" icon.
 - The System Folder opens.
- 2 Double click the "Extensions" folder icon.
 - The Extensions folder opens.
- 3 Drag the "JVC004_USBStorageDriver" and "JVC004_USBStorageShimUE" icons to the "Trash", then drop the icons there.
 - If you want to delete the file completely, restart the computer and then empty the trash.

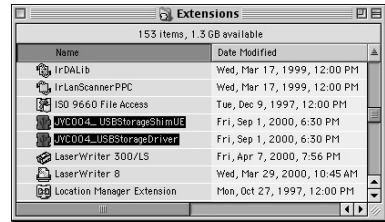
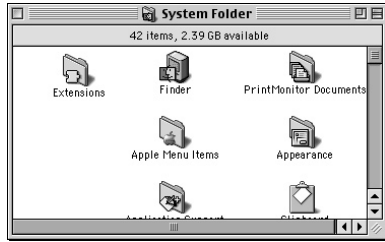

Print Frame Images

These are the print frame images in the "TITLES" folder on the CD-ROM. When you are selecting a certain print frame image to use, you can find out its file name here.

Dvc00001.ttl



Dvc00002.ttl



Dvc00003.ttl



Dvc00004.ttl



Dvc00005.ttl



Dvc00006.ttl



Dvc00007.ttl



Dvc00008.ttl

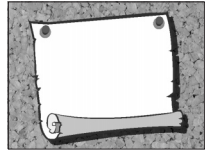

Dvc00009.ttl



Dvc00010.ttl

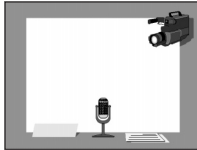

Dvc00011.ttl

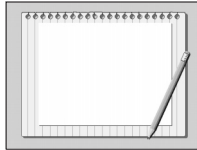

Dvc00012.ttl

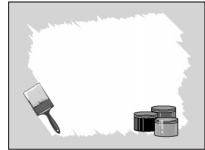

Dvc00013.ttl



Dvc00014.ttl



Dvc00015.ttl



Dvc00016.ttl



Dvc00017.ttl



Dvc00018.ttl



Dvc00019.ttl

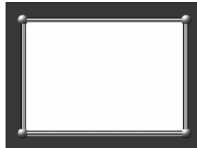

Dvc00020.ttl

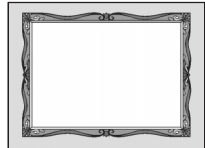

Dvc00021.ttl

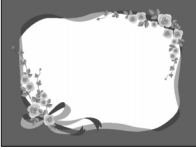

Dvc00022.ttl



Dvc00023.ttl



Dvc00024.ttl

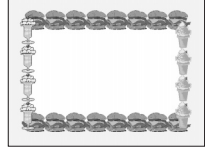

Dvc00025.ttl

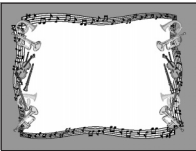

Dvc00026.ttl

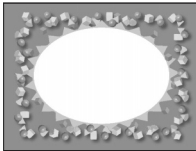

Dvc00027.ttl

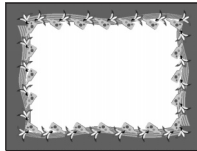

Dvc00028.ttl

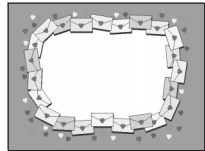

Dvc00029.ttl



Dvc00030.ttl



Dvc00031.ttl

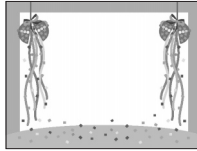

Dvc00032.ttl

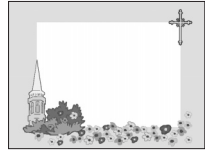

Dvc00033.ttl

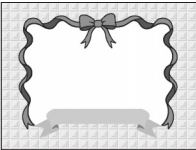

Dvc00034.ttl



Dvc00035.ttl



Dvc00036.ttl

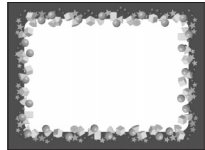

Dvc00037.ttl

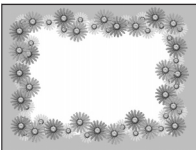

Dvc00038.ttl

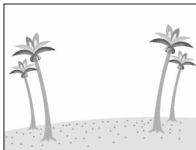



Mr. Photo Gold:

Presto! Mr. Photo

For Windows and Macintosh

Presto! PhotoAlbum

For Windows and Macintosh

Presto! ImageFolio

For Windows

* Please consult your nearest NewSoft service center for technical support. (see next page)

NewSoft international service centre:

U.S.A: 4113 Clipper Court, Fremont, CA 94538, USA
Tel: 1-510-445-8600 Fax: 1-510-445-8601
Technical Support Hot Line: 1-510-445-8616
E-mail: tech@newssoftinc.com
<http://www.newssoftinc.com>

Taiwan: 3F, No.19-3, Sanchong Rd., Nankang, Taipei, Taiwan, R.O.C.
Tel: 886-2-2655-1234 Fax: 886-2-2655-1100
Technical Support Hot Line: 886-2-2655-1201
E-mail: support@newssoft.com.tw
<http://www.newssoft.com.tw>

Japan: 6-21-3 Shinbashi Minato-Ku, Tokyo 105-0004 Japan
Tel: 81-3-5472-7008 Fax: 81-3-5472-7009
E-mail: support@newssoft.co.jp
<http://www.newssoft.co.jp>

U.K.: The Software Centre, East Way,
East Mill Industrial Estate, Ivybridge
Devon, PL21 9PE, United Kingdom
Tel: 44-01752-201148 Fax: 44-01752-894833

France: Info Trade Centre
d'activités de l'Ourcq 45,
rue Delizy 93692 Pantin, France
Tel: 33-1-4810-7585 Fax: 33-1-4810-7555

Mr. Photo stores and catalogues all of your valuable photos. You can sort photos and film “rolls” by date and title (For Macintosh: This function is not supported.), or search by keyword, date, and other image properties. Then drag-and-drop photos to the Application Bar to create photo masterpieces using ready-made templates or design electronic photo albums. Click the Slide Show icon to view selected photos in a “roll” of film (For Macintosh: This function is not supported.), or drag-and-drop a photo to the E-mail icon to send it to family and friends.

Features

- Acquire photos from digital cameras, scanners, floppy disks, PhotoCDs, and the Internet.
(For Macintosh: Macintosh also supports acquiring photos from Plug-In compliant devices.)
- Catalogue photos in “rolls” of film that you can customize and rearrange.
- Enhance photos instantly (remove red-eye, adjust brightness/contrast, blur/sharpen).
- Drag-and-drop photos to print, e-mail, create HTML slide shows, or post on the Internet.
(For Macintosh: This function is not supported.)
- Drag-and-drop photos to other applications for further editing or creative projects.
- Save photos as a screen saver or as wallpaper.
(For Macintosh: This function is not supported.)
- Print stickers, labels, and photo catalogues.

System Requirements**For Windows**

- Digital Camera plus digital camera software.
- Scanner, if you intend to scan photos.
- A PC with at least a 486 microprocessor (a Pentium processor is recommended) and 16 MB RAM.
- Recommend at least 30 MB of hard disk space available after installation. Mr. Photo will need this space to work in.
- A CD-ROM drive to load Mr. Photo.
- Super VGA display card.
- MS Windows 95, 98, 2000 or Windows NT 4.0.

For Macintosh:

- A Power Macintosh computer.
- System 7.5 or later.
- CD-ROM drive.
- Hard drive with 30MB free disk space.
- 16MB RAM (32MB is recommended).
- At least 36MB virtual memory.

Presto! PhotoAlbum helps you create electronic photo albums that keep your memories alive forever. Just drag-and-drop photos, frames, clip art, textures, and special effects. You can also personalize your albums with voice-overs and sound effects, then produce album slide shows to post to the Internet or send completed albums by e-mail.

Features

- Scan or import your photos from digital cameras and scanners.
- Auto color correction for input photos.
- Drag-and-drop easy-editing operation.
- Photo Browser with thumbnail views of photos.
- Share albums with an Internet Browser.
- Library of over 500 pieces of clip art for decoration.
- Sound attachment with albums, pages and photos.
- Independent album playback support.
- Supports popular file formats: TIF, PCX, BMP, TGA, JPG, PCD, WMF, FPX, PNG, etc. (For Macintosh: WMF, PNG, FPX are not supported.)

System Requirements**For Windows**

- An IBM PC 486, Pentium or compatible computer.
- A CD-ROM drive.
- A hard disk drive with at least 50 MB space available to hold and run the program effectively.
- At least 16 MB of RAM (preferably 32 MB).
- MS Windows 95, 98, 2000 or Windows NT 4.0.

For Macintosh:

- A Power Macintosh or Macintosh with 68030 or higher processor.
- A CD-ROM drive.
- A hard disk drive with at least 127 MB space available to hold and run the program effectively. (67 MB for the software, and a minimum of 60 MB to be used as virtual memory for efficient use of the program.)
- At least 16 MB of RAM (preferably 48 MB).
- System 7.5 or later.

Recommended System Requirements

- A sound card with a microphone.
- A color printer.
- A network browser such as Internet Explorer 3.0 or Netscape Navigator 3.0, or later.

ImageFolio is a comprehensive multimedia image processing program running under MS Windows 95, 98 or Windows NT. It enables you to process in detail on your computer screen scanned images such as photographs, graphics and drawings, as well as images captured from video devices such as a VCR, a laser disc, a digital camera, a video capture box, etc.

You can create new images by using the powerful tools included in the software. Its sophisticated set of image editing tools enables you to quickly sketch an image canvas in order to create a new image, or to enhance pre-existing ones. With this software, your imagination is your only limit!

Features

Image Input

- Captures images from flatbed/hand scanner, digital camera, capture box, etc.
- **Auto & Semi-auto image stitching for inputting large-sized images.**
- Loading/saving images with various popular file formats such as TIF, PCX, BMP, TGA, JPG, PCD, WMF, PNG, etc.
- New Flash Pix format support.

Image Output

- Print color-adjustment variations for examining the printing effect before actual printing.
- OLE 2.0 support for stand-alone editing mode.
- Easy artwork design for home page production and HTML applications.

Image Editing and Processing

- **Multiple-layer single document for complicated object organization.**
- Drag-and-drop floating images among documents (moving a selected area to new or other canvases).
- Precise color selection by setting color channels or choosing from a palette.
- Complete drawing and painting set of tools to work on images such as line, paint-brush, airbrush, color gradation, eraser, zoom, text, eyedropper, free-hand rotate, hue/saturation brush, brightness/darkness brush, blur/sharpen brush, image hose, etc.
- **Definable image hose tool for quick insertion of image set on canvas.**
- Anti-alias feature with all graphic tools to enhance the drawing effect.
- Full selection tools for easy masking of irregularities in objects.
- Creating magic 3D effects with definable light source for selected objects with one touch.

- Generating object shadows in selectable light directions with one touch.
- Elegant templates provided for easy applications of daily-life photo usage.
- Image fine-tuning functions to adjust brightness, contrast, hue, saturation, tone distribution (equalization) and so on.
- Multiple filters to produce special effects such as smooth, sharpen, edge detection, emboss and mosaic.
- Effect browser providing previews in actual size of image, processed with all the fine-tuning functions and filters.
- 16- and 32-bit Adobe™ plug-in filter interface support.

System Requirements

The following hardware devices and software are required to run the software:

- An IBM PC 486, Pentium or compatible computer.
- One CD-ROM drive.
- One hard disk drive with at least 60 MB space available to hold and run the program effectively.
- At least 8 MB of RAM (preferably 16 MB).
- MS Windows 95, 98, 2000 or Windows NT 4.0.

To make fully efficient use of the program, the following additional hardware and software elements are highly recommended:

- 50 MB or more of virtual memory.
- A color printer supported by MS Windows 95, 98.

Installing Mr. Photo, PhotoAlbum and ImageFolio

For Windows:

Follow the steps below to install Mr. Photo, PhotoAlbum and ImageFolio.

1. Insert the program CD into your CD-ROM drive.
2. Press the Start button and choose Run.
3. Type [drive]:\setup.exe and choose OK. The installation program will automatically detect the language being used in the version of Windows you are running.
4. Follow the instructions on your screen as they appear.

For Macintosh:

To install Mr. Photo and PhotoAlbum:

1. Insert the program CD into your CD-ROM drive.
2. Open CD. Double click on the Mr. Photo Installer or PhotoAlbum Installer icon to launch the setup program.

Then follow the on-screen instructions to complete the installation.

Use of this software is authorized according to the terms of the software license. When contacting the nearest JVC office or agency in your country about this software, please fill out the following and have the appropriate information ready.

Product Name		
Model		
Problem		
Error Message		
PC	Manufacturer	
	Model	<input type="checkbox"/> Desktop <input type="checkbox"/> Laptop
	CPU	
	OS	
	Memory	MB
	Available Hard Disk Space	MB

Please note that it may take some time to respond to your questions, depending on their subject matter.

JVC cannot answer questions regarding basic operation of your PC, or questions regarding specifications or performance of the OS, other applications or drivers.

IMPORTANT**POUR LA CLIENTELE:****VEUILLEZ BIEN LIRE CECI AVANT D'OUVRIR LES BOITES DE LOGICIEL SCELLEES**

Nous vous remercions pour l'achat de notre produit. Avant de commencer à utiliser le logiciel contenu dans ce paquet, vous devez accepter les clauses et conditions de la convention suivante.

Convention de licence de logiciel

Il s'agit d'une convention légale entre vous (personne physique ou morale) et Victor Company of Japan, Limited (JVC). En ouvrant les boîtes de logiciel scellées et/ou en utilisant le Programme, vous acceptez les clauses de cette convention. Si vous refusez ces clauses, rappelez immédiatement les boîtes de logiciel non ouvertes ainsi que les documents d'accompagnement à l'endroit où vous les avez obtenus.

1. ACCORD DE LICENCE

Cette convention de licence (Convention) vous permet d'utiliser le logiciel (Programme) incorporé et/ou le matériel écrit d'accompagnement (p. ex. les manuels imprimés). En dépit du fait que la licence vous autorise à charger le Programme dans la mémoire temporaire (c.-à-d. RAM) ou d'installer le Programme une fois dans la mémoire permanente (p. ex. disque dur, CD-R ou autre unité de stockage) d'un (1) système informatique, il vous est strictement interdit d'installer le Programme sur un serveur de réseau dans le seul but d'une distribution interne.

2. COPYRIGHT

Nonobstant la clause de l'article 1 de la présente convention, tout copyright dans le Programme est la propriété exclusive de JVC et est protégé par la loi japonaise sur les droits d'auteur, les lois sur les droits d'auteur des autres pays, s'il y a lieu, et les clauses applicables des traités internationaux, notamment de la Convention de Berne pour la protection de la propriété artistique et littéraire, modifications incluses, et de la Convention universelle sur la propriété littéraire, modifications incluses. Par conséquent, vous devez traiter le Programme comme tout autre matériel sous copyright à la différence que vous pouvez soit (a) faire une (1) copie du Programme seulement pour vos besoins privés de sauvegarde ou d'archivage, ou (b) transférer le Programme sur un seul disque dur, sous réserve que vous conserviez l'original seulement pour vos besoins privés de sauvegarde ou d'archivage.

3. RESTRICTIONS SUR LE PROGRAMME

Vous ne pouvez pas pratiquer d'ingénierie inversée, décompiler, désassembler, corriger ou modifier le Programme, sauf dans la mesure où une telle restriction est formellement interdite par une loi en vigueur. JVC, ses distributeurs et vendeurs ne seront pas responsables pour toute réclamation ou défauts etc. résultant de ou en rapport avec de telles activités interdites comme indiqué dans la présente convention.

4. AUTRES RESTRICTIONS

Vous ne pouvez pas louer, donner à bail ou transférer le Programme à une tierce personne ou laisser une tierce personne utiliser le Programme.

5. ETENDUE DE LA GARANTIE

JVC garantit que tout support sur lequel le Programme est enregistré (p. ex. les disquettes, CD-ROM, etc.) est exempt de vices de matière et de fabrication; le matériel accompagnant le Programme est également garanti contre tous défauts visés dans le certificat de garantie joint. La garantie s'étend sur une durée de trente (30) jours à compter de la date de votre achat. La garantie accordée par JVC et votre unique recours éventuel en ce qui concerne le Programme seront, au choix de JVC, soit (a) le remboursement du prix payé, soit (b) le remplacement du support défectueux du Programme.

6. EXCLUSION DE LA GARANTIE

HORMIS LA GARANTIE EXPRESSEMENT STIPULEE DANS LES PRESENTES ET DANS LES LIMITES DE LA LEGISLATION EN VIGUEUR, JVC ET SES FOURNISSEURS DECLINENT TOUTE AUTRE GARANTIE EXPLICITE OU IMPLICITE, EN CE COMPRIS LES GARANTIES IMPLICITES DE COMMERCIALISATION ET ADEQUATION A DES FINS SPECIFIQUES RELATIVES AU PROGRAMME ET AU MATERIEL IMPRIME L'ACCOMPAGNANT.

7. LIMITE DE LA RESPONSABILITE

DANS LES LIMITES DE LA LEGISLATION EN VIGUEUR, JVC ET SES FOURNISSEURS NE POURRONT ETRE TENUS POUR RESPONSABLES DE TOUT DOMMAGE INDIRECT, SPECIAL, FORTUIT OU CONSECUTIF DE TOUTE NATURE GENERALEMENT QUELCONQUE PAR CONTRAT, PREJUDICE, STRICTE RESPONSABILITE DU PRODUIT OU AUTRE (EN CE COMPRIS ET SANS SE LIMITER AUX PERTES DE BENEFICES, INTERRUPTION DES AFFAIRES, PERTE D'INFORMATIONS COMMERCIALES OU TOUTE AUTRE PERTE DE NATURE PECUNIAIRE) RESULTANT DE OU RELATIVE A L'UTILISATION OU L'IMPOSSIBILITE D'UTILISATION DU PROGRAMME, MEME SI JVC A ETE AVISE DE L'EVENTUALITE DE TELS DOMMAGES.

Victor Company of Japan, Limited

CONTRAT DE LICENCE LOGICIEL JVC	2
SOMMAIRE	4
GUIDE POUR Windows®	5
Environnement d'exploitation	5
Raccordement	5
Installation du logiciel (Pour Windows® 98)	6
Installation du logiciel (Pour Windows® 2000)	7
Installation du logiciel (Pour Windows® Me)	8
Copie des données image du caméscope numérique à l'ordinateur	9
Copie d'images de cadre d'impression de l'ordinateur au caméscope numérique	9
GUIDE POUR Macintosh	10
Environnement d'exploitation	10
Raccordement	10
Installation du logiciel	11
Copie des données image du caméscope numérique à l'ordinateur	12
Copie d'images de cadre d'impression de l'ordinateur au caméscope numérique	12
Désinstallation du logiciel	13
IMAGES DE CADRE D'IMPRESSION	14
Presto! Mr. Photo Gold	17
NOTICE POUR LES UTILISATEURS	23

En quoi consiste le kit de raccordement USB ?

Le kit de raccordement USB est un paquet qui comprend un logiciel permettant de transférer des images du caméscope numérique GR-DV2000 à un ordinateur personnel fonctionnant avec un système d'exploitation Windows 98® ou Macintosh, à l'aide du câble USB.

Une fois les images transférées de l'appareil à l'ordinateur, vous pouvez utiliser le logiciel "Presto! Mr. Photo Gold" fourni pour traiter, monter et organiser vos images.

ACCESSOIRES FOURNIS

Lorsque vous ouvrez le paquet, assurez-vous que tous les accessoires s'y trouvent. Si l'un d'eux est manquant ou endommagé, veuillez contacter votre revendeur ou un centre de services à la clientèle JVC.

CD-ROM



Câble USB (1 m)



ATTENTION:

- Ne tentez pas de faire la lecture du CD-ROM fourni sur un lecteur de CD audio ou un lecteur de CD portable. Cela peut générer des signaux excessivement forts qui risquent d'endommager les circuits ou les enceintes d'un lecteur de CD audio.

Comment manipuler un disque CD-ROM

- Faire attention de ne pas salir ou gratter la surface miroir (opposée à la surface imprimée). Ne rien écrire dessus ni coller d'étiquette sur une face ou l'autre. Si le CD-ROM devient sale, l'essuyer en douceur avec un chiffon doux vers l'extérieur en partant du trou central en décrivant un mouvement circulaire.
- Ne pas utiliser de nettoyants de disque conventionnels ni des aérosols de nettoyage.
- Ne pas cintrer le CD-ROM ni toucher à sa surface miroir.
- Ne pas ranger votre CD-ROM dans un endroit sale, chaud ou humide. Ne pas le mettre en plein soleil.

GUIDE POUR Windows®

Environnement d'exploitation

L'ordinateur avec le système d'exploitation Windows® doit satisfaire aux conditions suivantes :

Pilote USB

1. Microsoft® Windows® 98 (préinstallé)/Microsoft® Windows® 98, Deuxième Édition (préinstallé)
2. Connecteur USB
3. Lecteur de CD-ROM

* Les informations sur l'environnement d'exploitation requis ne sont pas une garantie que les applications logicielles fournies fonctionneront sur tous les ordinateurs qui remplissent ces conditions.

* Microsoft®, Windows® sont soit des marques déposées soit des marques de Microsoft Corporation aux États-Unis et/ou dans d'autres pays.

* D'autres marques sont des marques déposées des sociétés respectives.

REMARQUE :

- Si vous utilisez Windows® 2000 Professionnel ou Windows® Me, le fichier d'informations (.inf) nécessaire à l'installation du pilote standard fourni avec le système d'exploitation est fourni dans le présent paquet.

Raccordement

- Raccordez directement l'appareil au port USB de l'ordinateur. L'appareil peut ne pas fonctionner correctement s'il est raccordé à un hub USB.
- N'utilisez que le câble USB fourni ; n'utilisez pas de câble prolongateur.

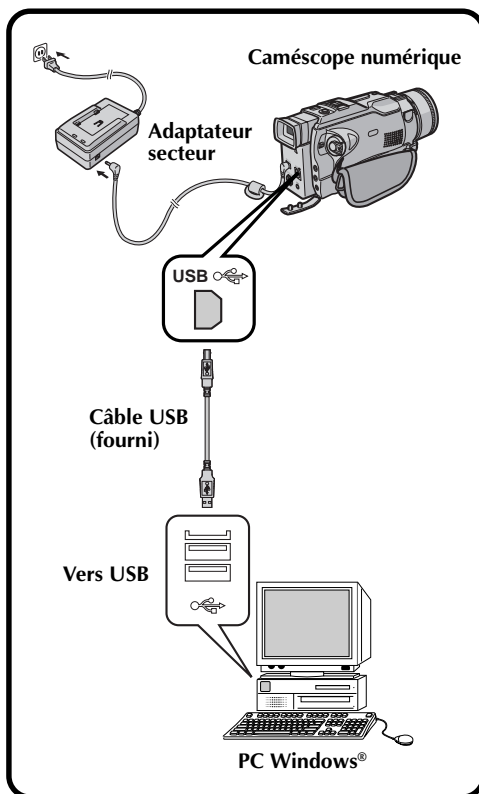

Installation du logiciel (Pour Windows® 98)

Pour des informations détaillées sur les opérations de base de Windows® 98, consultez la documentation accompagnant votre ordinateur ou Windows® 98.

Préparation

Démarrez Windows® 98.

- Si d'autres programmes sont ouverts, fermez-les. (Assurez-vous qu'il n'y a pas d'icônes d'application indiquant que des applications sont ouvertes sur la barre des tâches.)

- 1 Tournez la molette d'alimentation de l'appareil sur "ON".
- 2 Appuyez sur la touche "MEMORY PLAY" de l'appareil.
- 3 Raccordez l'appareil à l'ordinateur à l'aide du câble USB fourni. (cf p. 5)
 - La fenêtre "Add New Hardware Wizard" s'affiche.
 - "USB MODE" apparaît sur l'écran LCD.
- 4 Insérez le CD-ROM fourni dans le lecteur de CD-ROM.
- 5 Cliquez sur le bouton "Next".
- 6 Cliquez sur le bouton "Next".
- 7 Assurez-vous que la case "CD-ROM drive" est cochée, puis cliquez sur le bouton "Next".
 - Si le CD-ROM chargé n'est pas trouvé, cliquez sur le bouton "Browse" et sélectionnez le CD-ROM.
- 8 Cliquez sur le bouton "Next".
- 9 Cliquez sur le bouton "Finish".



Installation du logiciel (Pour Windows® 2000)

Pour des informations détaillées sur les opérations de base de Windows® 2000, consultez la documentation accompagnant votre ordinateur ou Windows® 2000.

Préparation

Démarrez Windows® 2000.

- Si d'autres programmes sont ouverts, fermez-les. (Assurez-vous qu'il n'y a pas d'icônes d'application indiquant que des applications sont ouvertes sur la barre des tâches.)

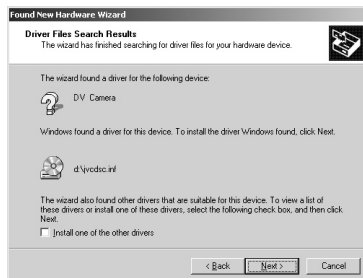
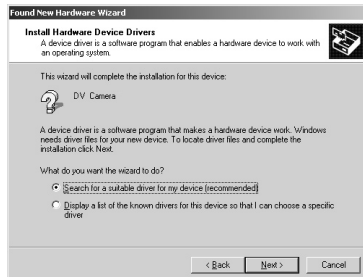

- 1 Tournez la molette d'alimentation de l'appareil sur "I".
- 2 Appuyez sur la touche "MEMORY PLAY" de l'appareil.
- 3 Raccordez l'appareil à l'ordinateur à l'aide du câble USB fourni. (p. 5)
 - La fenêtre "Add New Hardware Wizard" s'affiche.
 - "USB MODE" apparaît sur l'écran LCD.
- 4 Insérez le CD-ROM fourni dans le lecteur de CD-ROM.
- 5 Cliquez sur le bouton "Next".
- 6 Cliquez sur le bouton "Next".
- 7 Assurez-vous que la case "CD-ROM drive" est cochée, puis cliquez sur le bouton "Next".
 - Si le CD-ROM chargé n'est pas trouvé, cliquez sur le bouton "Browse" et sélectionnez le CD-ROM.
- 8 Cliquez sur le bouton "Next".
- 9 Cliquez sur le bouton "Finish".

Installation de Video Player (Pour Windows® Me)

Pour des informations détaillées sur les opérations de base de Windows® Me, consultez la documentation accompagnant votre ordinateur ou Windows® Me.

Préparation

Démarrez Windows® Me.

- Si d'autres programmes sont ouverts, fermez-les. (Assurez-vous qu'il n'y a pas d'icônes d'application indiquant que des applications sont ouvertes sur la barre des tâches.)

1 Tournez la molette d'alimentation de l'appareil sur "▶".

2 Appuyez sur la touche "MEMORY PLAY" de l'appareil.

3 Raccordez l'appareil à l'ordinateur à l'aide du câble USB fourni. (cf p. 5)

- La fenêtre "Add New Hardware Wizard" s'affiche.
- "USB MODE" apparaît sur l'écran LCD.

4 Insérez le CD-ROM fourni dans le lecteur de CD-ROM.

5 Cliquez sur le bouton "Next".

6 Sélectionnez le fichier "JVCDSME.INF" dans le dossier "ME", puis cliquez sur le bouton "OK".

7 Cliquez sur le bouton "Finish".

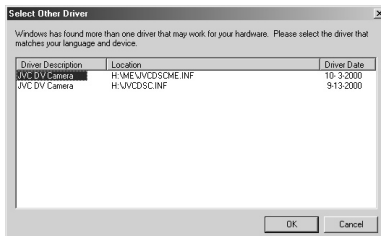

Copie des données image du caméscope numérique à l'ordinateur

Pour des informations détaillées sur les opérations de base de Windows® 98/2000/Me, consultez la documentation accompagnant votre ordinateur ou Windows® 98/2000/Me.

Préparation

Démarrez Windows® 98/2000/Me.

- Insérez la carte mémoire dans le caméscope numérique. Avant cela, assurez-vous que cette carte mémoire contient bien les données que vous désirez copier sur l'ordinateur.

- 1 Tournez la molette d'alimentation de l'appareil sur "☐".
- 2 Appuyez sur la touche "MEMORY PLAY" de l'appareil.
- 3 Raccordez l'appareil à l'ordinateur à l'aide du câble USB fourni. (☞ p. 5)
 - "USB MODE" apparaît sur l'écran LCD.
- 4 Cliquez deux fois sur l'icône "My Computer".
 - Si l'appareil est raccordé correctement à l'ordinateur, l'icône "Removable Disc" apparaît. L'icône "Removable Disc" vous permet de vérifier les données image dans l'appareil.
- 5 Cliquez deux fois sur l'icône "Removable Disc" et copiez les fichiers désirés à partir du dossier de données image.

• Remarque pour les utilisateurs de Windows® 2000/Me

Suivez la procédure suivante lorsque vous déconnectez le câble USB.

1. Cliquez deux fois sur l'icône "Unplug or Eject Hardware" affichée sur la barre des tâches.
2. Sélectionnez "JVC DV CAMERA" et cliquez sur le bouton "Stop" de la fenêtre "Unplug or Eject Hardware".
3. Cliquez sur le bouton "OK" de la fenêtre "Stop a Hardware device".

REMARQUES :

- *Initialisez toujours une carte mémoire (une MultiMediaCard ou une SD Memory Card) avant de l'utiliser avec le caméscope numérique. (Pour des informations détaillées sur la procédure d'initialisation, consultez la documentation accompagnant le caméscope numérique.)*
Si l'appareil est raccordé à un ordinateur personnel via l'interface USB, il y a des circonstances dans lesquelles il ne peut pas être possible de lire ou écrire les fichiers.
- Lors de l'accès à un fichier à partir d'un ordinateur personnel, le message "ACCESSING FILE" s'affiche sur le panneau à cristaux liquides de l'appareil. Ne déconnectez jamais le câble USB pendant que ce message s'affiche.
- Déconnectez le câble USB puis éteignez l'ordinateur ou utilisez la molette d'alimentation sur l'appareil.

Copie d'images de cadre d'impression de l'ordinateur au caméscope numérique

Pour des informations détaillées sur les opérations de base de Windows® 98/2000/Me, consultez la documentation accompagnant votre ordinateur ou Windows® 98/2000/Me.

Préparation

Démarrez Windows® 98/2000/Me.

- Insérez la carte mémoire dans le caméscope numérique.

- 1 Tournez la molette d'alimentation de l'appareil sur "☐".
- 2 Appuyez sur la touche "MEMORY PLAY" de l'appareil.
- 3 Raccordez l'appareil à l'ordinateur à l'aide du câble USB fourni. (☞ p. 5)
 - "USB MODE" apparaît sur l'écran LCD.
- 4 Cliquez deux fois sur l'icône "My Computer".
 - Si l'appareil est raccordé correctement à l'ordinateur, l'icône "Removable Disc" apparaît. L'icône "Removable Disc" vous permet de vérifier les données image dans l'appareil.
- 5 Copiez les fichiers désirés du dossier "TITLES" du CD-ROM fourni vers "Removable Disc".
 - Pour des informations détaillées sur l'image de cadre d'impression, consultez les pages 14 – 15.
 - Pour copier toutes les images, copiez le dossier "TITLES" (38 images) du CD-ROM à la carte mémoire dans l'appareil.
 - Pour copier seulement quelques-unes des images, créez un nouveau dossier intitulé "TITLES" dans la carte mémoire de l'appareil puis copiez uniquement les images que vous désirez dans le dossier.

GUIDE POUR Macintosh

Environnement d'exploitation

L'ordinateur avec le système d'exploitation Macintosh doit satisfaire aux conditions suivantes :

Pilote USB

1. Environnement Mac OS 8.5.1/Mac OS 8.6 sur un iMac, iBook, Power Macintosh G3/Power Mac G4, ou PowerBook G3.
2. Connecteur USB standard

* Les informations sur l'environnement d'exploitation requis ne sont pas une garantie que les applications logicielles fournies fonctionneront sur tous les ordinateurs qui remplissent ces conditions.

* Macintosh est une marque déposée d'Apple Computer.

* D'autres marques sont des marques déposées des sociétés respectives.

REMARQUES :

- Si vous utilisez Mac OS 9 sur l'un des ordinateurs ci-dessus, vous n'avez pas besoin d'utiliser ce pilote ; vous pouvez utiliser le pilote standard fourni avec le système d'exploitation.
- Installez Macintosh Update si nécessaire. Pour des informations détaillées, accédez au Site Web d'Apple Computer, à l'adresse <http://www.apple.com/>

Raccordement

- Raccordez directement l'appareil au port USB de l'ordinateur. L'appareil peut ne pas fonctionner correctement s'il est raccordé à un hub USB.
- N'utilisez que le câble USB fourni ; n'utilisez pas de câble prolongateur.

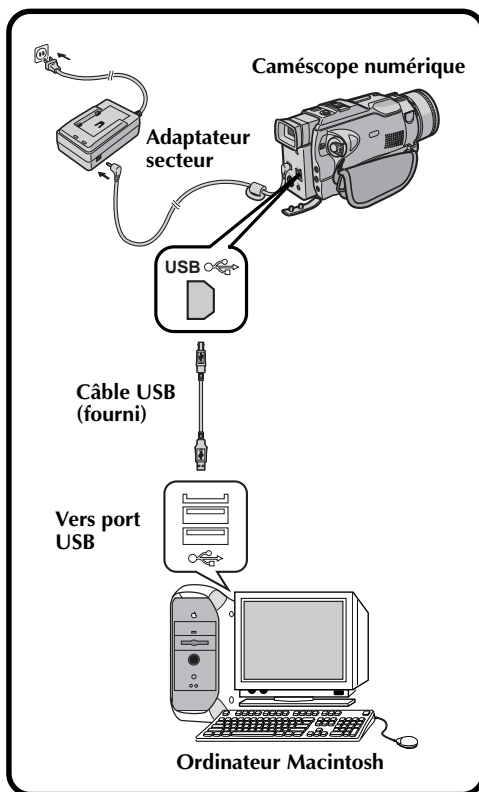

Installation du logiciel

Pour des informations détaillées sur les opérations de base du Mac, consultez la documentation accompagnant votre Mac.

Préparation

Démarrez le Macintosh.

- Si d'autres programmes sont ouverts, fermez-les.

1 Dans le menu Apple "Control Pannels", sélectionnez "Extensions Manager".

- La boîte de dialogue "Extensions Manager" apparaît.

2 Si la case à cocher "File Exchange" n'est pas cochée, cliquez dessus pour la cocher.

- Si vous aviez à cliquer la case pour la cocher, redémarrez l'ordinateur. Si la case était déjà cochée, fermez "Extensions Manager".

3 Insérez le CD-ROM fourni dans le lecteur de CD-ROM.

4 Cliquez deux fois sur l'icône du CD-ROM chargé.

5 Cliquez deux fois sur le dossier "Driver".

6 Faites glisser les icônes "JVC004_USBStorageDriver" et "JVC004_USBStorageShimUE" vers "Extensions" dans "System Folder", puis déposez-y les icônes.

- Le pilote USB est copié dans le dossier "Extensions".

7 Redémarrez l'ordinateur.

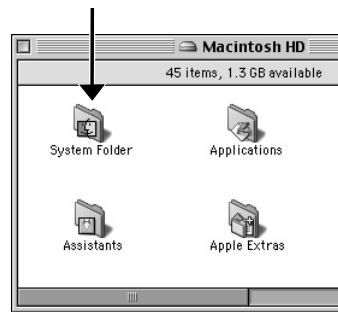
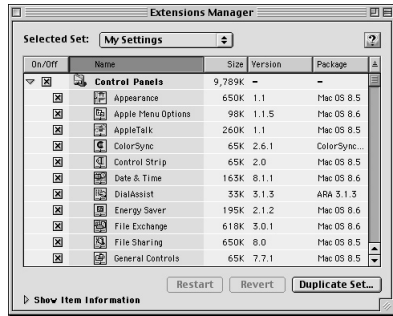

Copie des données image du caméscope numérique à l'ordinateur

Pour des informations détaillées sur les opérations de base du Mac, consultez la documentation accompagnant votre Mac.

Préparation

Démarrez le Macintosh.

- Insérez la carte mémoire dans le caméscope numérique. Assurez-vous à l'avance que la carte mémoire contient les données que vous désirez copier sur le Mac.

- 1 Tournez la molette d'alimentation de l'appareil sur "☐".
- 2 Appuyez sur la touche "MEMORY PLAY" de l'appareil.
- 3 Raccordez l'appareil à l'ordinateur à l'aide du câble USB fourni. (☞ p. 10)
 - "USB MODE" apparaît sur l'écran LCD.
- 4 Vérifiez que l'icône "untitled" apparaît sur le bureau.
 - Si l'appareil est raccordé correctement à l'ordinateur, l'icône "untitled" apparaît.
- 5 Cliquez deux fois sur l'icône "untitled" et copiez les fichiers désirés à partir du dossier de données image.

Copie d'images de cadre d'impression de l'ordinateur au caméscope numérique

Pour des informations détaillées sur les opérations de base du Mac, consultez la documentation accompagnant votre Mac.

Préparation

Démarrez le Macintosh.

- Insérez la carte mémoire dans le caméscope numérique.

- 1 Tournez la molette d'alimentation de l'appareil sur "☐".
- 2 Appuyez sur la touche "MEMORY PLAY" de l'appareil.
- 3 Raccordez l'appareil à l'ordinateur à l'aide du câble USB fourni. (☞ p. 10)
 - "USB MODE" apparaît sur l'écran LCD.
- 4 Vérifiez que l'icône "untitled" apparaît sur le bureau.
 - Si l'appareil est raccordé correctement à l'ordinateur, l'icône "untitled" apparaît.
- 5 Copiez les fichiers désirés du dossier "TITLES" du CD-ROM fourni vers "untitled".
 - Pour des informations détaillées sur l'image de cadre d'impression, consultez les pages 14 – 15.
 - Pour copier toutes les images, copiez le dossier "TITLES" (38 images) du CD-ROM à la carte mémoire dans l'appareil.
 - Pour copier seulement quelques-unes des images, créez un nouveau dossier intitulé "TITLES" dans la carte mémoire de l'appareil puis copiez uniquement les images que vous désirez dans le dossier.

REMARQUES :

- Une fois les données copiées, faites glisser l'icône "untitled" dans la corbeille et déconnectez le câble USB.
- Initialisez toujours une carte mémoire (une MultiMediaCard ou une SD Memory Card) avant de l'utiliser avec le caméscope numérique. (Pour des informations détaillées sur la procédure d'initialisation, consultez la documentation accompagnant le caméscope numérique.)
Si l'appareil est raccordé à un ordinateur personnel via l'interface USB, il y a des circonstances dans lesquelles il peut ne pas être possible de lire ou écrire les fichiers.
- Lors de l'accès à un fichier à partir d'un ordinateur personnel, le message "ACCESSING FILE" s'affiche sur le panneau à cristaux liquides de l'appareil. Ne déconnectez jamais le câble USB pendant que ce message s'affiche.
- Déconnectez le câble USB puis éteignez l'ordinateur ou utilisez la molette d'alimentation sur l'appareil.

Désinstallation du logiciel

Lorsque l'on n'a plus besoin du logiciel, le désinstaller.

Préparation

Démarrez le Macintosh.

- Si d'autres programmes sont ouverts, fermez-les.

1 Cliquez deux fois sur l'icône "System Folder".

- Le Dossier Système s'ouvre.

2 Cliquez deux fois sur l'icône du dossier "Extensions".

- Le dossier Extensions s'ouvre.

3 Faites glisser les icônes "JVC004_USBStorageDriver" et "JVC004_USBStorageShimUE" dans la "Trash", puis déposez-y les icônes.

- Si vous désirez effacer complètement le fichier, redémarrez l'ordinateur puis videz la corbeille.

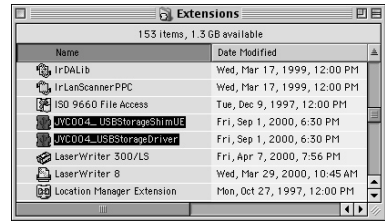
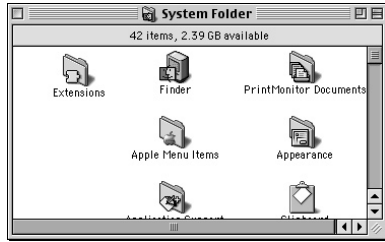

Images de cadre d'impression

Ce sont les images de cadre d'impression du dossier "TITLES" du CD-ROM. Lorsque vous sélectionnez une certaine image de cadre d'impression pour l'utiliser, vous pouvez trouver son nom de fichier ici.

Dvc00001.ttl



Dvc00002.ttl



Dvc00003.ttl



Dvc00004.ttl



Dvc00005.ttl



Dvc00006.ttl



Dvc00007.ttl



Dvc00008.ttl

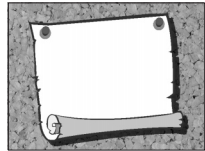

Dvc00009.ttl



Dvc00010.ttl

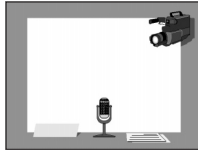

Dvc00011.ttl

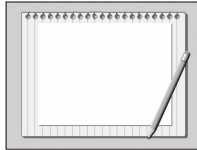

Dvc00012.ttl

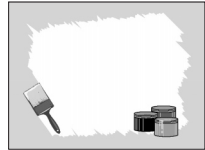

Dvc00013.ttl



Dvc00014.ttl



Dvc00015.ttl



Dvc00016.ttl



Dvc00017.ttl



Dvc00018.ttl



Dvc00019.ttl

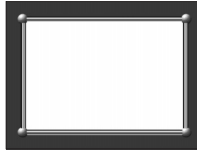

Dvc00020.ttl

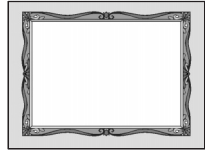

Dvc00021.ttl



Dvc00022.ttl



Dvc00023.ttl



Dvc00024.ttl

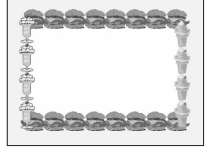

Dvc00025.ttl

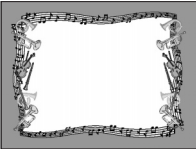

Dvc00026.ttl

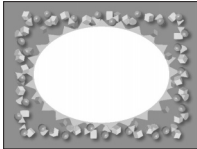

Dvc00027.ttl

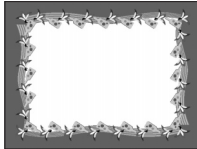

Dvc00028.ttl

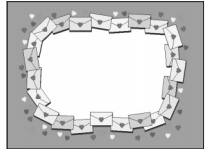

Dvc00029.ttl



Dvc00030.ttl



Dvc00031.ttl

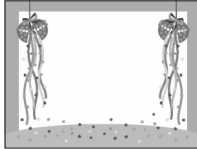

Dvc00032.ttl



Dvc00033.ttl

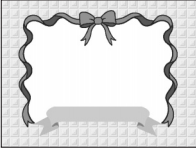

Dvc00034.ttl



Dvc00035.ttl

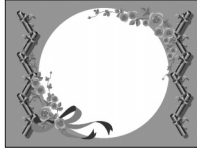

Dvc00036.ttl

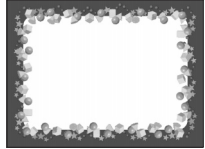

Dvc00037.ttl

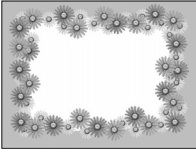

Dvc00038.ttl

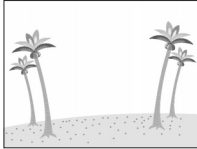

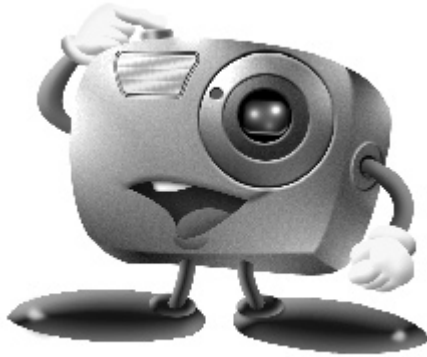

Mr. Photo Gold:

Presto! Mr. Photo

Pour Windows et Macintosh

Presto! PhotoAlbum

Pour Windows et Macintosh

Presto! ImageFolio

Pour Windows

* Veuillez consulter le centre de service NewSoft le plus proche pour un support technique. (Voir page suivante)

NewSoft international service center:

U.S.A: 4113 Clipper Court, Fremont, CA 94538, USA
Tel: 1-510-445-8600 Fax: 1-510-445-8601
Technical Support Hot Line: 1-510-445-8616
E-mail: tech@newsoftinc.com
<http://www.newsoftinc.com>

Taiwan: 3F, No.19-3, Sanchong Rd., Nankang, Taipei, Taiwan, R.O.C.
Tel: 886-2-2655-1234 Fax: 886-2-2655-1100
Technical Support Hot Line: 886-2-2655-1201
E-mail: support@newsoft.com.tw
<http://www.newsoft.com.tw>

Japan: 6-21-3 Shinbashi Minato-Ku, Tokyo 105-0004 Japan
Tel: 81-3-5472-7008 Fax: 81-3-5472-7009
E-mail: support@newsoft.co.jp
<http://www.newsoft.co.jp>

U.K.: The Software Centre, East Way,
East Mill Industrial Estate, Ivybridge
Devon, PL21 9PE, United Kingdom
Tel: 44-01752-201148 Fax: 44-01752-894833

France: Info Trade Centre
d'activités de l'Ourcq 45,
rue Delizy 93692 Pantin, France
Tel: 33-1-4810-7585 Fax: 33-1-4810-7555

Mr. Photo stocke et catégorise toutes vos précieuses photos. Vous pouvez trier vos photos et films par date et par titre (cette fonctionnalité n'est pas prise en charge par Macintosh.) ou rechercher par mot-clé, date et toute autre propriété de l'image. Faites ensuite glisser les photos vers la barre d'Applications pour créer des chefs d'oeuvre photographiques au moyen de modèles prêts à l'emploi ou pour concevoir des albums de photos électroniques. Cliquez sur l'icône Diaporama pour visualiser toutes les photos sélectionnées dans un film (cette fonctionnalité n'est pas prise en charge par Macintosh.), ou faites glisser une photo sur l'icône Email pour l'envoyer à votre famille ou à vos amis.

Fonctionnalités

- Acquérez des photos à partir d'appareils photo numériques, de scanners, de disquettes, de CD Photos et de l'Internet (pour Macintosh : Macintosh prend également en charge l'acquisition de photos à partir de périphériques conformes Plug-In)
- Cataloguez vos photos dans des films que vous pouvez personnaliser et réorganiser
- Améliorez instantanément vos photos (suppression des yeux rouges, ajustement du contraste, de la luminosité et de la netteté)
- Faites glisser les photos pour les imprimer, les envoyer par courrier électronique, les insérer dans un diaporama HTML ou les poster sur Internet (cette fonctionnalité n'est pas prise en charge par Macintosh.)
- Faites glisser les photos vers d'autres applications pour une modification plus approfondie ou pour les utiliser dans des projets novateurs
- Sauvegardez les photos en tant qu'écran de veille ou papier peint (cette fonctionnalité n'est pas prise en charge par Macintosh.)
- Imprimez des autocollants, des étiquettes ou des catalogues de photos

Besoins matériels

Pour Windows:

- Un appareil photo numérique accompagné de son pilote.
- Un scanner si vous envisagez de numériser des photos.
- Un PC avec au minimum un processeur 486 (un Pentium est recommandé) et 16 Mo de RAM.
- Au minimum 30 Mo d'espace disque disponible après installation. Mr. Photo a besoin de cet espace pour pouvoir travailler.
- Un lecteur de CD-ROM pour charger Mr. Photo.
- Une carte vidéo super VGA.
- Microsoft Windows 95, 98, 2000 ou Windows NT 4.0.

Pour Macintosh:

- Un ordinateur Power de Macintosh.
- Le système 7.5 ou ultérieur.
- Un lecteur de CD-ROM.
- Un disque dur avec au moins 30 Mo d'espace disque disponible.
- 16 Mo de RAM (32 Mo recommandé).
- Au moins 36 Mo de mémoire virtuelle.

Presto! PhotoAlbum vous aide dans la création d'albums de photos électroniques qui conserveront pour toujours vos souvenirs. Il suffit de faire glisser les photos, cliparts, cadres, textures et effets spéciaux et d'y ajouter des commentaires et effets sonores. Vous pouvez également personnaliser vos albums avec des commentaires et des effets sonores puis produire des diaporamas d'albums que vous pouvez poster sur Internet ou envoyer des albums terminés par courrier électronique.

Fonctionnalités

- Acquérez des photos à partir d'appareils photo numériques et scanners
- Créez des pages d'album en utilisant des modèles prêts à l'emploi ou en créant les vôtres
- Faites pivoter, redimensionnez et mettez en valeur les photos
- Ajoutez les photos, cadres, cliparts, textures et effets spéciaux en les faisant glisser
- Agrémentez les pages de l'album avec des légendes, un fond sonore, des narrations et des effets sonores
- Partagez les albums terminés via courrier électronique ou postez-les sur Internet

Configuration requise

Pour Windows:

- Un PC compatible IBM à base de processeur 486 ou Pentium.
- Un lecteur de CD-ROM.
- Un disque dur avec au moins 50 Mo de libre pour contenir le programme et le faire fonctionner correctement.
- Au moins 16 Mo de mémoire vive (32 Mo conseillés).
- Microsoft Windows 95, 98, 2000 ou Windows NT 4.0.

Pour Macintosh:

- Un Power Macintosh ou un Macintosh équipé d'un processeur 68030 ou supérieur.
- Un lecteur de CD Rom.
- Un disque dur avec au moins 127 Mo de libre pour contenir le programme et le faire fonctionner correctement (67 Mo pour le logiciel et un minimum de 60 Mo à utiliser comme mémoire virtuelle pour une utilisation convenable du programme).
- Au moins 16 Mo de mémoire vive (48 Mo conseillées).
- Système 7.5 ou supérieur.

Configuration conseillée

- Une carte son avec un micro
- Une imprimante couleur
- Un navigateur pour le World Wide Web, tel que Internet Explorer 3.0 ou Netscape Navigator 3.0, ou ultérieur.

ImageFolio est un logiciel de traitement d'images multimédia puissant fonctionnant sous MS Windows 95, 98 ou Windows NT. Il vous permet de traiter en détail sur l'écran de votre ordinateur des images numérisées telles que des photographies, des graphismes et des dessins, ainsi que des images capturées à l'aide de périphériques vidéo, tels qu'un magnétoscope, un disque laser, un appareil photo numérique ou tout outil de capture vidéo.

Vous pouvez créer de nouvelles images à l'aide d'outils puissants inclus dans le logiciel. Sa collection d'outils de retouche d'image sophistiqués vous permet de créer rapidement une zone de travail afin de composer une nouvelle image ou d'améliorer des images existantes. Avec ce logiciel, votre imagination est votre seule limite!

Fonctionnalités

Insertion d'images

- Captures d'images à l'aide d'un scanner classique ou à main, d'un appareil photo numérique ou de tout outil de capture, etc.
- **Assemblage automatique et semi-automatique pour l'utilisation d'images de grande taille**
- Chargement/enregistrement d'images sous de nombreux formats de fichier bien connus, tels que TIF, PCX, BMP, TGA, JPG, PCD, WMF, PNG, etc.
- Prise en charge du format New Flash Pix

Restitution d'images

- Variantes de réglage des couleurs à l'impression pour examiner le résultat à l'impression avant d'imprimer réellement
- Prise en charge d'OLE 2.0 pour le mode de retouche autonome
- Création d'illustrations pour la composition de pages d'accueil et d'applications HTML

Traitement et retouche d'images

- **Documents multicalques pour l'organisation complexe d'objets**
- Déplacement d'images flottantes parmi plusieurs documents à l'aide de la fonctionnalité Glisser-déplacer (déplacement d'une zone sélectionnée vers des zones de travail nouvelles ou existantes)
- Choix précis de couleurs grâce au réglage des couches calorimétriques ou à leur sélection à partir d'une palette
- Collection complète d'outils de dessin pour retoucher des images, tels que les outils Trait, Pinceau, Aérographe, Dégrade, Gomme, Loupe, Texte, Pipette, Rotation libre, Teinte/Saturation, Éclaircir/Obscurcir, Atténuation/Renforcement, Projecteur d'images, etc.
- **Outil Projecteur d'images réglable pour l'insertion rapide d'une collection d'images dans une zone de travail**

- Fonctionnalité Lisse avec tous les outils de graphisme pour améliorer la qualité de dessin
- Outils de sélection permettant de masquer facilement les irrégularités des objets
- Création d'effets 3D magiques avec une source de lumière réglable pour des objets sélectionnés en une seule touche
- Création d'ombres sur les objets avec possibilité de sélectionner la direction de la lumière en une seule touche
- Modèles élégants fournis pour être facilement appliqués à l'utilisation de photos de la vie quotidienne
- Fonctions de réglage de précision pour ajuster la luminosité, le contraste, la teinte, la saturation, la répartition des tons (égalisation), etc.
- Filtres multiples pour produire des effets spéciaux, tels que l'atténuation, le renforcement, le tracé des contours, l'estampage et l'effet mosaïque
- Explorateur d'effets fournissant des aperçus de l'image à sa taille réelle, traités avec tous les filtres et les fonctions de réglage de précision
- Prise en charge de l'interface des filtres externes Adobe™ en version 16 et 32 bits

Configuration requise

Les périphériques matériels et les logiciels suivants sont nécessaires au fonctionnement du logiciel:

- Ordinateur IBM PC 486, Pentium ou compatible
- Lecteur de CD-ROM
- Disque dur disposant au minimum de 60 Mo d'espace disque disponible pour pouvoir installer et exécuter correctement le logiciel
- 8 Mo au minimum de mémoire vive (16 Mo recommandés)
- MS Windows 95, 98, 2000 ou Windows NT 4.0

Pour que le logiciel puisse être exploité efficacement, les éléments matériels et logiciels complémentaires suivants sont fortement recommandés :

- 50 Mo au minimum de mémoire virtuelle
- Imprimante couleur prise en charge par MS Windows 95, 98

Installation de Mr. Photo, PhotoAlbum, et ImageFolio

Pour Windows:

Suivez la procédure ci-après pour installer Mr. Photo, PhotoAlbum, et ImageFolio.

1. Insérez le CD dans le lecteur de CD-ROM.
2. Cliquez sur le bouton Démarrer, puis sur Exécuter.
3. Tapez [lecteur]:\setup.exe, puis cliquez sur OK. Le programme d'installation va détecter automatiquement la langue utilisée dans la version.
4. Windows sur laquelle vous travaillez. Suivez les instructions qui s'affichent.

Pour Macintosh:

Pour installer Mr. Photo, et PhotoAlbum:

1. Insérez le CD dans le lecteur de CD-ROM.
2. Sélectionnez le lecteur de CD-ROM. Double-cliquez sur l'icône Presto! Mr.Photo Installer, et PhotoAlbum Installer pour lancer le programme d'installation.

Suivez ensuite les instructions qui s'affichent pour terminer l'installation.

L'utilisation de ce logiciel est autorisée selon les termes de la licence du logiciel.

Si vous avez besoin de contacter le bureau ou l'agence JVC dans votre pays à propos de ce logiciel, veuillez remplir la suite et avoir les informations appropriées disponibles.

Nom du produit		
Modèle		
Problème		
Message d'erreur		
PC	Fabricant	
	Modèle	<input type="checkbox"/> De bureau <input type="checkbox"/> Portable
	Unité centrale	
	Système d'exploitation	
	Mémoire	Mo
	Place disponible sur le disque dur	Mo

Veuillez noter qu'il peut falloir du temps pour répondre à vos questions, selon la nature du sujet.

JVC ne peut pas répondre aux questions concernant le fonctionnement de base de votre PC, ou aux questions concernant les spécifications ou les performances du système d'exploitation, des autres applications ou des drivers.

IMPORTANTE**A NUESTROS CLIENTES:****ASEGURESE DE LEER CUIDADOSAMENTE ESTE AVISO ANTES DE ABRIR LOS SOBRES PRECINTADOS QUE CONTIENEN EL SOFTWARE**

Gracias por haber adquirido nuestro producto. Para poder empezar a utilizar el programa de software adjunto debe aceptar los términos y las condiciones de este acuerdo, que figuran a continuación.

Acuerdo de licencia de software

Este es un acuerdo vinculante entre usted (ya sea una persona física o jurídica) y Victor Company of Japan, Limited (JVC). El hecho de abrir los sobres precintados que contienen el software y/o utilizar el Programa indicará su aceptación de los términos de este acuerdo. Si no está de acuerdo con estos términos y condiciones, devuelva de inmediato los sobres del software sin abrir y los elementos que acompañan al software al establecimiento en el que los haya obtenido.

1. CONCESION DE LICENCIA

Este acuerdo de licencia (Acuerdo) le permite utilizar el programa de software (Programa) que se adjunta en este paquete y/o los materiales impresos que acompañan al mismo (p. ej. manuales impresos). Si bien se le concede asimismo una licencia para cargar el Programa en la memoria temporal (es decir, la RAM) o instalar el Programa una sola vez en la memoria permanente (p. ej., disco duro, CD-R u otro dispositivo de almacenamiento) de un (1) sistema informático, queda terminantemente prohibido instalar el Programa en un servidor de red con el único objetivo de su distribución interna.

2. COPYRIGHT

No obstante lo estipulado en el anterior Artículo 1, todos los derechos de propiedad intelectual sobre el Programa corresponden exclusivamente a JVC y están protegidos por la legislación japonesa en materia de copyright, por las leyes de copyright de otros países, de ser aplicables, y por las disposiciones pertinentes contenidas en los tratados internacionales, incluido el Convenio de Berna para la Protección de Obras Literarias y Artísticas, junto con sus posibles enmiendas, y el Convenio Universal de Copyright, así como sus enmiendas. Por consiguiente, debe tratar el Programa como cualquier otro material protegido por copyright, con la única salvedad de que podrá (a) realizar una (1) copia del Programa exclusivamente como copia de seguridad o para fines de archivo, o (b) transferir el Programa a un único disco duro, siempre que conserve el original únicamente como copia de seguridad o para fines de archivo.

3. LIMITACIONES AL USO DEL PROGRAMA

Queda prohibido someter el Programa a ingeniería inversa, descompilarlo, desensamblarlo, revisarlo o modificarlo, salvo en la medida en que tal limitación esté prohibida expresamente por la legislación aplicable. JVC y sus distribuidores y representantes declinan toda responsabilidad por cualquier reclamación o defecto, etc. que pueda surgir o derivarse de tales actividades prohibidas indicadas en este Acuerdo.

4. OTRAS RESTRICCIONES

Se prohíbe alquilar, arrendar o ceder el Programa a otras personas, o permitir el uso del Programa por parte de otras personas.

5. GARANTIA LIMITADA

JVC garantiza que el soporte en el que se suministra el Programa (p. ej., disquetes, CD-ROM, etc.) estará exento de defectos materiales y de fabricación durante un período de treinta (30) días a partir de la fecha de adquisición y que el hardware que pueda acompañar el Programa estará libre asimismo de defectos en la medida en que se estipula en el Formulario de Garantía adjunto. La única responsabilidad de JVC y el recurso exclusivo del cliente en relación con el Programa será, a la discreción de JVC, (a) la devolución del precio pagado o (b) la sustitución de los discos defectuosos del Programa.

6. RENUNCIA A GARANTIAS

SALVO POR LAS GARANTIAS EXPRESAS INDICADAS EN ESTE ACUERDO Y EN LA MEDIDA EN QUE ESTE PERMITIDO POR LA LEGISLACION APLICABLE, JVC Y SUS PROVEEDORES RENUNCIAN A TODAS LAS DEMAS GARANTIAS, YA SEAN TACITAS O EXPRESAS, INCLUIDAS A TITULO ENUNCIATIVO PERO NO LIMITATIVO LAS GARANTIAS TACITA DE COMERCIABILIDAD E IDONEIDAD PARA UN FIN DETERMINADO EN RELACION CON EL PROGRAMA Y LOS MATERIALES IMPRESOS SUMINISTRADOS CON EL MISMO.

7. RESPONSABILIDAD LIMITADA

EN LA MEDIDA EN QUE ESTE PERMITIDO POR LA LEGISLACION APLICABLE, EN NINGUN CASO SERAN RESPONSABLES JVC Y SUS PROVEEDORES POR DAÑOS INDIRECTOS, ESPECIALES, FORTUITOS O CONSECUENTES DE NINGUN TIPO, INDEPENDIENTEMENTE DE SU FORMA, YA SEA BAJO CONTRATO, ACTO DELICTIVO, ESTRUCTA RESPONSABILIDAD DE PRODUCTO O DE OTRA NATURALEZA (INCLUIDOS A TITULO ENUNCIATIVO PERO NO LIMITATIVO DAÑOS SUFRIDOS POR PERDIDA DE BENEFICIOS, INTERRUPCION DE ACTIVIDADES EMPRESARIALES, PERDIDA DE INFORMACION EMPRESARIAL O CUALQUIER OTRA PERDIDA ECONOMICA) RESULTANTE DE, O RELACIONADA CON EL USO O LA IMPOSIBILIDAD DE UTILIZAR EL PROGRAMA, AUNQUE SE HAYA NOTIFICADO A JVC LA POSIBILIDAD DE QUE PUEDAN PRODUCIRSE TALES DAÑOS.

Victor Company of Japan, Limited

CONVENIO DE LICENCIA DEL SOFTWARE DE JVC	2
ÍNDICE	4
SECCIÓN PARA Windows®	5
Entorno de funcionamiento	5
Conexión	5
Instalación del software (Para Windows® 98)	6
Instalación del software (Para Windows® 2000)	7
Instalación del software (Para Windows® Me)	8
Copiado de datos de imágenes de la videocámara digital al ordenador	9
Copiado de imágenes de recuadro impreso del ordenador a la videocámara digital	9
SECCIÓN PARA Macintosh	10
Entorno de funcionamiento	10
Conexión	10
Instalación del software	11
Copiado de datos de imágenes de la videocámara digital al ordenador	12
Copiado de imágenes de recuadro impreso del ordenador a la videocámara digital	12
Desinstalación del software	13
IMÁGENES DE RECUADRO IMPRESO	14
Presto! Mr. Photo Gold	17
AVISO A LOS USUARIOS	23

¿Qué es el kit de conexión USB?

El kit de conexión USB es un paquete de software que le permite transferir imágenes de la videocámara digital GR-DV2000 a un ordenador personal funcionando con el sistema operativo Windows® 98 o Macintosh empleando el cable USB.

Una vez transferidas las imágenes de la videocámara al ordenador, usted puede emplear el "Presto! Mr. Photo Gold" suministrado para procesar, editar y organizar las imágenes.

ACCESORIOS SUMINISTRADOS

Cuando abra el paquete, asegúrese de que no falta nada. Si algo falta o está dañado, póngase en contacto con el distribuidor o servicio al cliente JVC.

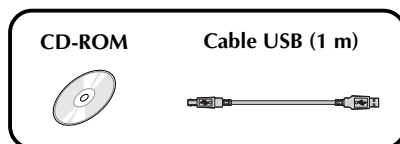

PRECAUCION:

- No intente reproducir el CD-ROM suministrado en un reproductor de CD o reproductor de CD portátil. Si lo hace podrá generar señales excesivamente intensas que podrán dañar el sistema de circuitos o los altavoces del reproductor de CD.

Manipulación del CD-ROM

- Tome precauciones para no ensuciar o arañar la superficie reflejante (opuesta a la superficie impresa), No escriba nada ni coloque rótulos en ninguna de las caras del disco. Si el CD-ROM se ensucia, límpielo suavemente con un paño suave moviéndolo en círculos desde el centro hacia la periferia.
- No emplee limpiadores para discos convencionales ni pulverizadores de limpieza.
- No doble el CD-ROM ni toque la superficie reflejante.
- No almacene su CD-ROM en un lugar polvoriento, caliente o húmedo. Manténgalo lejos de la luz solar directa.

SECCIÓN PARA Windows®

Entorno de funcionamiento

El ordenador principal que funciona en el entorno Windows® deberá satisfacer las condiciones siguientes.

Controlador USB

1. Microsoft® Windows® 98 (preinstalado)/ Microsoft® Windows® 98 Second Edition (preinstalado)
2. Conector USB
3. Unidad CD-ROM

* La información de los requerimientos del sistema no es una garantía de que las aplicaciones del software suministrado trabajen en todos los ordenadores personales que satisfagan esos requerimientos.

* Microsoft® y Windows® son marcas registradas o marcas comerciales de Microsoft Corporation en los Estados Unidos de América y/o en otros países.

* Otras marcas comerciales son propiedad de sus propietarios respectivos.

NOTA:

- Si está utilizando Windows® 2000 Professional/ Windows® Me, el archivo de información (.inf) necesario para poder instalar el controlador estándar que se suministra con el sistema operativo está incluido en este paquete.

Conexión

- Conecte la videocámara directamente al USB del ordenador. La videocámara no funcionará correctamente si es conectada a un concentrador USB.
- Utilice solamente el cable USB suministrado; no utilice un cable de extensión.

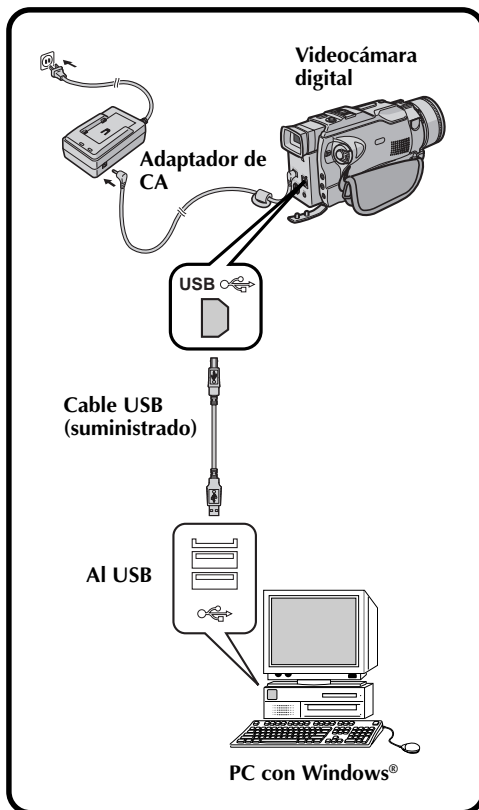

Instalación del software (Para Windows® 98)

Para conocer detalles del funcionamiento básico de Windows® 98, consulte el manual de instrucciones suministrado con su ordenador o Windows® 98.

Preparación

Inicie Windows® 98.

- Si está ejecutando otro software, ciérralo.
(Asegúrese de que no haya otros iconos de aplicaciones abiertos en la barra de tareas.)

1 Gire el disco de alimentación de la videocámara a "▶".

2 Presione el botón "MEMORY PLAY" en la videocámara.

3 Conecte la cámara al ordenador utilizando el cable USB suministrado. (pág. 5)

- La ventana "Add New Hardware Wizard" aparecerá.
- "USB MODE" aparece en el panel LCD.

4 Introduzca el CD-ROM suministrado en la unidad CD-ROM.

5 Haga clic en el botón "Next".

6 Haga clic en el botón "Next".

7 Confirme que "CD-ROM drive" tenga la marca de verificación y luego haga clic en el botón "Next".

- Cuando no se encuentre el CD-ROM cargado, haga clic en el botón "Browse" y seleccione el CD-ROM.

8 Haga clic en el botón "Next".

9 Haga clic en el botón "Finish".

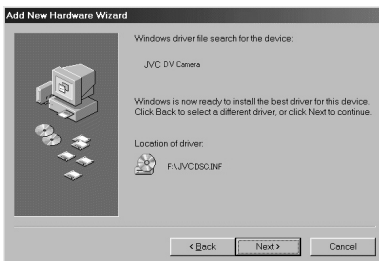

Instalación del software (Para Windows® 2000)

Para conocer detalles del funcionamiento básico de Windows® 2000, consulte el manual de instrucciones suministrado con su ordenador o Windows® 2000.

Preparación

Inicie Windows® 2000.

- Si está ejecutando otro software, ciérralo.
(Asegúrese de que no haya otros iconos de aplicaciones abiertos en la barra de tareas.)

1 Gire el disco de alimentación de la videocámara a “”.

2 Presione el botón “MEMORY PLAY” en la videocámara.

3 Conecte la cámara al ordenador utilizando el cable USB suministrado. (📖 pág. 5)

- La ventana “Add New Hardware Wizard” aparecerá.
- “USB MODE” aparece en el panel LCD.

4 Introduzca el CD-ROM suministrado en la unidad CD-ROM.

5 Haga clic en el botón “Next”.

6 Haga clic en el botón “Next”.

7 Confirme que “CD-ROM drive” tenga la marca de verificación y luego haga clic en el botón “Next”.

- Cuando no se encuentre el CD-ROM cargado, haga clic en el botón “Browse” y seleccione el CD-ROM.

8 Haga clic en el botón “Next”.

9 Haga clic en el botón “Finish”.

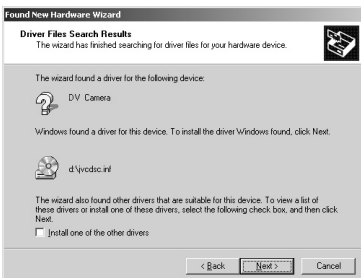
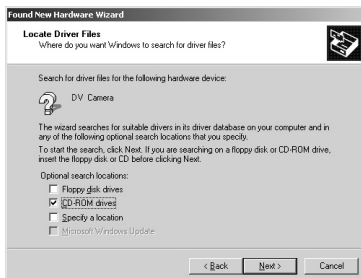
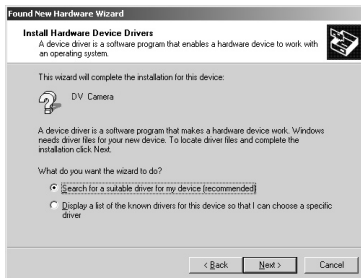

Instalación del software (Para Windows® Me)

Para conocer detalles del funcionamiento básico de Windows® Me, consulte el manual de instrucciones suministrado con su ordenador o Windows® Me.

Preparación

Inicie Windows® Me.

- Si está ejecutando otro software, ciérrelo.
(Asegúrese de que no haya otros iconos de aplicaciones abiertos en la barra de tareas.)

1 Gire el disco de alimentación de la videocámara a “▶”.

2 Presione el botón “MEMORY PLAY” en la videocámara.

3 Conecte la cámara al ordenador utilizando el cable USB suministrado. (ver pág. 5)

- La ventana “Add New Hardware Wizard” aparecerá.
- “USB MODE” aparece en el panel LCD.

4 Introduzca el CD-ROM suministrado en la unidad CD-ROM.

5 Haga clic en el botón “Next”.

6 Seleccione “JVCDCSME.INF” en la carpeta “ME”, y haga clic en el botón “OK”.

7 Haga clic en el botón “Finish”.

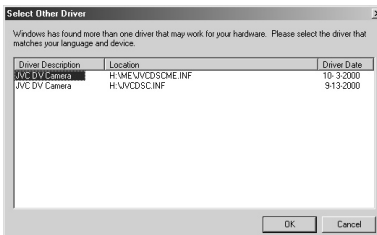

Copiado de datos de imágenes de la videocámara digital al ordenador

Para conocer detalles del funcionamiento básico de Windows® 98/2000/Me, consulte el manual de instrucciones suministrado con su ordenador o Windows® 98/2000/Me.

Preparación

Inicie Windows® 98/2000/Me.

- Inserte la tarjeta de memoria en la videocámara digital. Asegúrese de antemano que la tarjeta de memoria contenga datos que usted quiera copiar en el PC.

Copiado de imágenes de recuadro impreso del ordenador a la videocámara digital

Para conocer detalles del funcionamiento básico de Windows® 98/2000/Me, consulte el manual de instrucciones suministrado con su ordenador o Windows® 98/2000/Me.

Preparación

Inicie Windows® 98/2000/Me.

- Inserte la tarjeta de memoria en la videocámara digital.

1 Gire el disco de alimentación de la videocámara a "▶".

2 Presione el botón "MEMORY PLAY" en la videocámara.

3 Conecte la cámara al ordenador utilizando el cable USB suministrado. (☞ pág. 5)

- "USB MODE" aparece en el panel LCD.

4 Haga doble clic en el icono "My Computer".

- Si la cámara está correctamente conectada al ordenador, aparecerá el icono "Removable Disc". El icono "Removable Disc" le permite comprobar los datos de imágenes que hay en la videocámara.

5 Haga doble clic en el icono "Removable Disc" y copie los archivos que desee de la carpeta de datos de imágenes fijas.

● Nota para los usuarios de Windows® 2000/Me

Realice la operación siguiente cuando desconecte el cable USB.

1. Haga doble clic en el icono "Unplug or Eject Hardware" mostrado en la barra de tareas.
2. Seleccione "JVC DV CAMERA" y haga clic en el botón "Stop" de la ventana "Unplug or Eject Hardware".
3. Haga clic en el botón "OK" de la ventana "Stop a Hardware device".

NOTAS:

- *Inicialice siempre la tarjeta de memoria (MultiMediaCard o SD Memory Card) antes de utilizarla con la cámara digital. (Para más detalles sobre el procedimiento de inicialización, consulte el manual de la videocámara digital.)*
Si conecta la videocámara al ordenador personal a través de la interfaz USB, habrá casos en los que no sea posible leer o escribir los archivos.
- *Cuando se esté accediendo a un archivo desde un ordenador personal, se visualizará el mensaje "ACCESSING FILE" en el panel LCD de la videocámara. No desconecte nunca el cable USB mientras esté visualizándose este mensaje.*
- *Desconecte el cable USB y luego apague el ordenador personal o utilice el disco de alimentación en la videocámara.*

1 Gire el disco de alimentación de la videocámara a "▶".

2 Presione el botón "MEMORY PLAY" en la videocámara.

3 Conecte la cámara al ordenador utilizando el cable USB suministrado. (☞ pág. 5)

- "USB MODE" aparece en el panel LCD.

4 Haga doble clic en el icono "My Computer".

- Si la cámara está correctamente conectada al ordenador, aparecerá el icono "Removable Disc". El icono "Removable Disc" le permite comprobar los datos de imágenes que hay en la videocámara.

5 Copie los archivos que desee de la carpeta "TITLES" del CD-ROM suministrado a "Removable Disc".

- Para más detalles sobre la imagen de recuadro impreso, consulte las páginas 14 – 15.
- Para copiar todas las imágenes, copie la carpeta "TITLES" (38 imágenes) del CD-ROM a la tarjeta de memoria en la videocámara.
- Para copiar algunas de las imágenes solamente, cree una carpeta nueva con el nombre "TITLES" en la tarjeta de memoria en la videocámara y después copie sólo las imágenes que quiera en la carpeta.

SECCIÓN PARA Macintosh

Entorno de funcionamiento

El ordenador principal que funciona en el entorno Macintosh deberá satisfacer las condiciones siguientes.

Controlador USB

1. Entorno Mac OS 8.5.1/Mac OS 8.6 en un iMac, iBook, Power Macintosh G3/Power Mac G4, o PowerBook G3
2. Conector USB estándar

* La información de los requerimientos del sistema no es una garantía de que las aplicaciones del software suministrado trabajen en todos los ordenadores personales que satisfagan esos requerimientos.

* Macintosh es una marca registrada de Apple Computer.

* Otras marcas comerciales son propiedad de sus propietarios respectivos.

NOTAS:

- Si está utilizando Mac OS 9 en uno de los ordenadores de arriba, no necesitará utilizar este controlador; podrá utilizar el controlador estándar suministrado con el sistema operativo.
- Instale el Macintosh Update si es necesario. Para más detalles, visite la página Web de Apple Computer en <http://www.apple.com/>

Conexión

- Conecte la videocámara directamente al puerto USB del ordenador. La videocámara no funcionará correctamente si es conectada a un concentrador USB.
- Utilice solamente el cable USB suministrado; no utilice un cable de extensión.

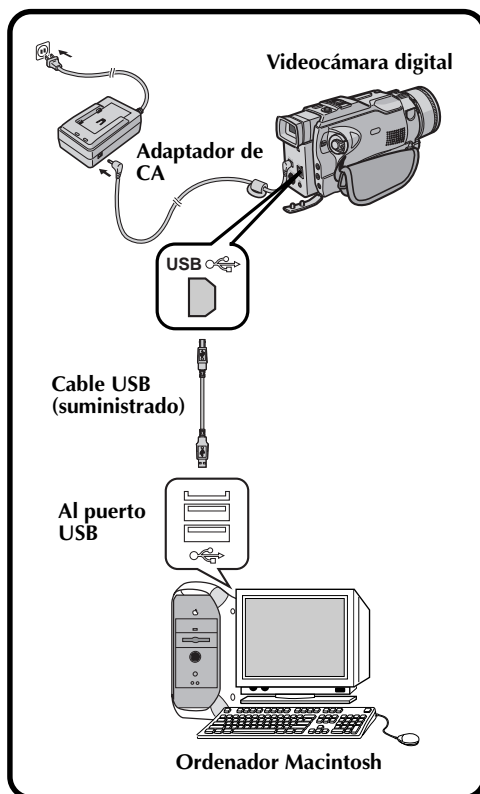

Instalación del software

Para ver detalles sobre el funcionamiento básico de Mac, consulte el manual de instrucciones suministrado con su Mac.

Preparación

Inicie Macintosh.

- Si está ejecutando otro software, ciérralo.

1 En el menú de Apple "Control Panels", seleccione "Extensions Manager".

- El cuadro de diálogo "Extensions Manager" aparece.

2 Si la casilla de verificación de "File Exchange" no está marcada, haga clic en ella para marcarla.

- Si tiene que hacer clic en la casilla para marcarla, vuelva a iniciar el ordenador. Si la casilla ya estaba marcada, cierre "Extensions Manager".

3 Introduzca el CD-ROM suministrado en la unidad CD-ROM.

4 Haga doble clic en el icono del CD-ROM cargado.

5 Haga doble clic en la carpeta "Driver".

6 Arrastre los iconos "JVC004_USBStorageDriver" y "JVC004_USBStorageShimUE" hasta "Extensions" en "System Folder" y luego déjelos caer allí.

- El controlador USB es copiado en la carpeta "Extensions".

7 Reinicie el ordenador.

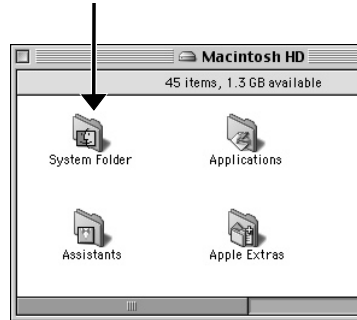
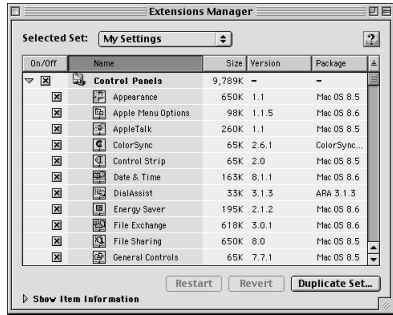

Copiado de datos de imágenes de la videocámara digital al ordenador

Para ver detalles sobre el funcionamiento básico de Mac, consulte el manual de instrucciones suministrado con su Mac.

Preparación

Inicie Macintosh.

- Inserte la tarjeta de memoria en la videocámara digital. Asegúrese de antemano que la tarjeta de memoria contiene datos que quiere copiar en el Mac.

- 1** Gire el disco de alimentación de la videocámara a “”.
- 2** Presione el botón “MEMORY PLAY” en la videocámara.
- 3** Conecte la cámara al ordenador utilizando el cable USB suministrado. (→ pág. 10)
 - “USB MODE” aparece en el panel LCD.
- 4** Confirme que el icono “untitled” aparece en el escritorio.
 - Si la cámara está correctamente conectada al ordenador, aparecerá el icono “untitled”.
- 5** Haga doble clic en el icono “untitled” y copie los archivos que desee de la carpeta de datos de imágenes fijas.

Copiado de imágenes de recuadro impreso del ordenador a la videocámara digital

Para ver detalles sobre el funcionamiento básico de Mac, consulte el manual de instrucciones suministrado con su Mac.

Preparación

Inicie Macintosh.

- Inserte la tarjeta de memoria en la videocámara digital.

- 1** Gire el disco de alimentación de la videocámara a “”.
- 2** Presione el botón “MEMORY PLAY” en la videocámara.
- 3** Conecte la cámara al ordenador utilizando el cable USB suministrado. (→ pág. 10)
 - “USB MODE” aparece en el panel LCD.
- 4** Confirme que el icono “untitled” aparece en el escritorio.
 - Si la cámara está correctamente conectada al ordenador, aparecerá el icono “untitled”.
- 5** Copie los archivos que desee de la carpeta “TITLES” del CD-ROM suministrado a “untitled”.
 - Para más detalles sobre la imagen de recuadro impreso, consulte las páginas 14 – 15.
 - Para copiar todas las imágenes, copie la carpeta “TITLES” (38 imágenes) del CD-ROM a la tarjeta de memoria en la videocámara.
 - Para copiar algunas de las imágenes solamente, cree una carpeta nueva con el nombre “TITLES” en la tarjeta de memoria en la videocámara y después copie sólo las imágenes que quiera en la carpeta.

NOTAS:

- Después de haber copiado los datos, deje caer el icono “untitled” en la papelerera y desconecte el cable USB.
- Inicialice siempre la tarjeta de memoria (MultiMediaCard o tarjeta de memoria SD) antes de utilizarla con la cámara digital. (Para más detalles sobre el procedimiento de inicialización, consulte el manual de la videocámara digital.)
Si conecta la videocámara al ordenador personal a través de la interfaz USB, habrá casos en los que no sea posible leer o escribir los archivos.
- Cuando se esté accediendo a un archivo desde un ordenador personal, se visualizará el mensaje “ACCESSING FILE” en el panel LCD de la videocámara. No desconecte nunca el cable USB mientras esté visualizándose este mensaje.
- Desconecte el cable USB y luego apague el ordenador personal o utilice el disco de alimentación en la videocámara.

Desinstalación del software

Ejecute la desinstalación cuando no necesite el software.

Preparación

Inicie Macintosh.

- Si está ejecutando otro software, ciérrelo.

1 Haga doble clic en el icono "System Folder".

- La carpeta System Folder se abre.

2 Haga doble clic en el icono de la carpeta "Extensions".

- La carpeta Extensions se abre.

3 Arrastre los iconos "JVC004_USBStorageDriver" y "JVC004_USBStorageShimUE" hasta "Trash" y luego déjelos caer allí.

- Si quiere borrar el archivo completamente, vuelva a iniciar el ordenador y después vacíe la papelera.

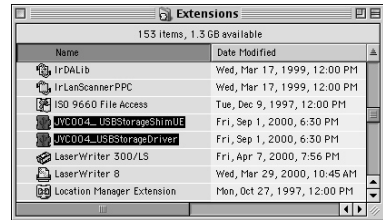
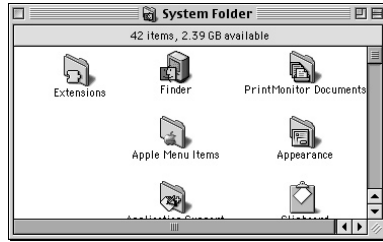

Imágenes de recuadro impreso

Estas son las imágenes de recuadro impreso que hay en la capeta "TITLES" del CD-ROM. Cuando quiera seleccionar una cierta imagen de recuadro impreso para usar, podrá encontrar su nombre de archivo aquí.

Dvc00001.ttl



Dvc00002.ttl



Dvc00003.ttl



Dvc00004.ttl



Dvc00005.ttl



Dvc00006.ttl



Dvc00007.ttl



Dvc00008.ttl

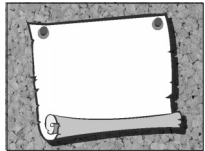

Dvc00009.ttl



Dvc00010.ttl



Dvc00011.ttl

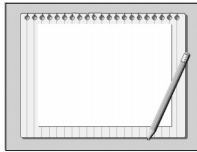

Dvc00012.ttl

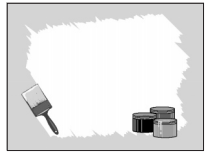

Dvc00013.ttl



Dvc00014.ttl



Dvc00015.ttl



Dvc00016.ttl



Dvc00017.ttl



Dvc00018.ttl



Dvc00019.ttl

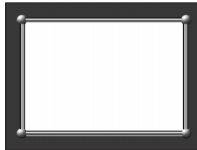

Dvc00020.ttl

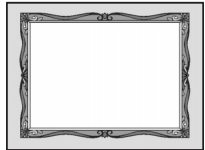

Dvc00021.ttl

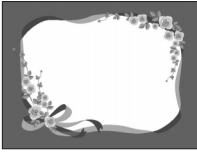

Dvc00022.ttl

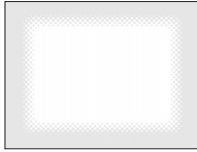

Dvc00023.ttl



Dvc00024.ttl

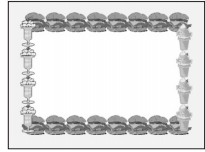

Dvc00025.ttl

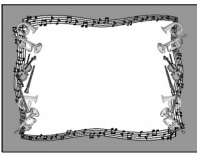

Dvc00026.ttl

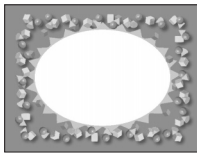

Dvc00027.ttl

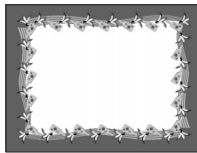

Dvc00028.ttl

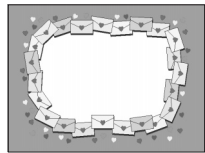

Dvc00029.ttl



Dvc00030.ttl



Dvc00031.ttl

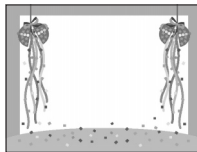

Dvc00032.ttl

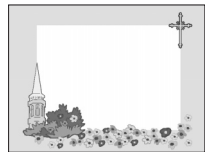

Dvc00033.ttl

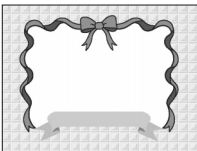

Dvc00034.ttl



Dvc00035.ttl



Dvc00036.ttl



Dvc00037.ttl

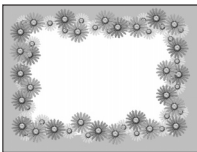

Dvc00038.ttl

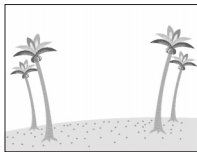



Mr. Photo Gold:

Presto! Mr. Photo

Para Windows y Machintosh

Presto! PhotoAlbum

Para Windows y Machintosh

Presto! ImageFolio

Para Windows

* Consulte a su centro de servicio NewSoft más cercano para soporte técnico (refiérase a la siguiente página).

NewSoft international service center:

U.S.A: 4113 Clipper Court, Fremont, CA 94538, USA
Tel: 1-510-445-8600 Fax: 1-510-445-8601
Technical Support Hot Line: 1-510-445-8616
E-mail: tech@newssoftinc.com
<http://www.newssoftinc.com>

Taiwan: 3F, No. 19-3, Sanchong Rd, Nankang, Taipei, Taiwan, R.O.C.
Tel: 886-2-2655-1234 Fax: 886-2-2655-1100
Technical Support Hot Line: 886-2-2655-1201
E-mail: support@newssoft.com.tw
<http://www.newssoft.com.tw>

Japan: 6-21-3 Shinbashi Minato-Ku, Tokyo 105-0004 Japan
Tel: 81-3-5472-7008 Fax: 81-3-5472-7009
E-mail: support@newssoft.co.jp
<http://www.newssoft.co.jp>

U.K.: The Software Centre, East Way,
East Mill Industrial Estate, Ivybridge
Devon, PL21 9PE, United Kingdom
Tel: 44-01752-201148 Fax: 44-01752-894833

France: Info Trade Centre
d'activités de l'Ourcq 45,
rue Delizy 93692 Pantin, France
Tel: 33-1-4810-7585 Fax: 33-1-4810-7555

Mr. Photo almacena y cataloga todas sus fotografías valiosas. Puede optar por ordenar sus "rollos" de fotografías y películas por la fecha y el título (Para Macintosh: No se admite esta función.), o hacer búsquedas por una palabra clave, la fecha o cualquier otra propiedad de la imagen. Más tarde, podrá arrastrar sus fotografías y soltarlas en la Barra de aplicaciones para crear composiciones personales y combinaciones de fotografías, ya sea mediante las plantillas listas para su empleo o los álbumes de fotografías electrónicos. Haga clic en el icono Presentación de diapositivas para ver las fotografías seleccionadas en un "rollo" de película (Para Macintosh: No se admite esta función.), también puede arrastrar una fotografía y soltarla en el icono Correo electrónico para hacerla llegar a sus familiares y amigos.

Características

- Permite adquirir fotografías de cámaras digitales, escáneres, discos flexibles, Photo CD e Internet.
(Para Macintosh: Macintosh admite también la adquisición de fotografías procedentes de dispositivos compatibles Plug-In.)
- Cataloga fotografías en "rollos" de película que el usuario puede personalizar y distribuir a su gusto.
- Facilita la mejora instantánea de fotografías (eliminación del rojo de los ojos, ajuste del brillo y el contraste, aplicación de difuminados, perfilado de formas, etc.).
- Arrastre y suelte las fotografías que desee imprimir, enviar por correo electrónico, utilizar para presentación de diapositivas HTML o enviar por correo a través de Internet.
(Para Macintosh: No se admite esta función.)
- Arrastre y suelte sus fotografías en otras aplicaciones para modificarlas más tarde o utilizarlas para sus proyectos creativos.
- Guardar fotografías para utilizarlas como protector de pantalla o tapiz para el fondo del escritorio.
(Para Macintosh: No se admite esta función.)
- Imprimir paginas, etiquetas y catálogos de fotografías.

Requisitos del sistema

Para Windows:

- Una cámara digital más el software de cámara digital.
- Un escáner, si desea explorar las fotografías.
- Un ordenador PC con un microprocesador 486 como mínimo (es aconsejable utilizar un procesador Pentium) y 16 MB de memoria RAM.
- Se recomienda un mínimo de 30 MB espacio disponible en el disco duro después de la instalación. Es el espacio necesario para el trabajo de Mr. Photo.
- Una unidad de CDROM para cargar Mr. Photo.
- Una tarjeta de vídeo Super VGA.
- MS Windows 95, 98, 2000 o Windows NT 4.0.

Para Macintosh:

- Un ordenador Power Macintosh.
- Sistema 7.5 o posterior.
- Una unidad de CD-ROM.
- 30 MB de espacio libre en disco duro.
- 16 MB de memoria RAM (32 MB es la cantidad recomendable).
- Un mínimo de 36 MB de memoria virtual

PhotoAlbum permite crear los álbumes de fotografías electrónicas que le ayudarán a mantener sus recuerdos siempre vivos. Para ello, basta con arrastrar y soltar fotografías, marcos, recortes, texturas y efectos especiales y añadirles voces y efectos de sonido. También podrá personalizar sus álbumes con voces y efectos sonoros que le permitirán crear álbumes de presentaciones de diapositivas para su envío por Internet o correo electrónico.

Características

- Adquirir fotografías de cámaras digitales y escáneres.
- Crear páginas para álbumes, ya sea a partir de las plantillas listas para su empleo, o de creación propia.
- Girar, cambiar el tamaño y mejorar las fotografías.
- Aplicar la función arrastrar y soltar para añadir fotografías, marcos, recortes, texturas y efectos especiales.
- Decorar páginas de álbum con capturas de texto, música de fondo, narraciones y efectos de sonido.
- Compartir álbumes terminados tanto por correo electrónico como a través de Internet.

Requisitos del sistema

Para Windows:

- IBM con procesador 486 ó Pentium o cualquier otro PC compatible.
- Unidad lectora de CD-ROM.
- Disco duro con al menos 50 MB de espacio libre para que el programa puede ejecutarse sin problemas.
- Un mínimo de 16 MB de memoria RAM (32 MB recomendados).
- MS Windows 95, 98, 2000 o Windows NT 4.0.

Para Macintosh:

- Un Power Macintosh o un Macintosh con un procesador 68030 o superior.
- Unidad lectora de CD-ROM.
- Disco duro con al menos 127 MB de espacio libre para que el programa puede ejecutarse sin problemas. (67 MB para el software y un mínimo de 60 MB de memoria virtual para que el programa funcione eficientemente).
- Un mínimo de 16 MB de memoria RAM (48MB recomendados).
- Sistema 7.5 o posterior.

Requisitos del sistema recomendados

- Tarjeta de sonido con un micrófono adecuado.
- Impresora a color admitida.
- Un visor de red, como por ejemplo Internet Explorer 3.0 o Netscape Navigator 3.0, o una versión posterior de cualquiera de ellos.

ImageFolio es un completo programa de proceso de imágenes multimedia que funciona bajo MS Windows 95, 98 o Windows NT. Permite procesar con todo detalle en la pantalla del PC imágenes digitalizadas, como por ejemplo, fotografías, gráficos y dibujos, así como imágenes capturadas desde dispositivos de vídeo, como por ejemplo, un aparato de vídeo, un disco láser, una cámara digital, un cuadro de captura de vídeo, etc.

Puede crear nuevas imágenes utilizando las potentes herramientas incluidas en el programa. El sofisticado conjunto de herramientas de edición de imágenes permite crear rápidamente el boceto del cuadro de imágenes con el fin de crear una imagen nueva, o bien mejorar una ya existente. Con este programa, ¡su imaginación es su único límite!

Características

Entrada de la imagen

- Captura imágenes con escáners de mano o de sobremesa, cámaras digitales, cuadros de captura, etc.
- **Unión automática y semiautomática de imágenes para insertar imágenes de gran tamaño.**
- Carga y graba imágenes con los formatos de archivo más populares, como TIF, PCX, BMP, TGA, JPG, PCD, WMF, PNG, etc.
- Admite del formato New Flash Pix.

Salida de la imagen

- Variaciones en el ajuste de color de impresión para examinar el efecto de impresión antes de la impresión real.
- Soporte OLE 2.0 para el modo de edición autónomo.
- Fácil diseño de ilustraciones para la producción de páginas principales y aplicaciones HTML.

Edición y proceso de imágenes

- **Documentos individuales de varias capas para organizar objetos complejos.**
- Arrastre y colocación de imágenes flotantes entre documentos (desplazamiento del área seleccionada a otros cuadros o a uno nuevo).
- Selección precisa de colores mediante canales de color o mediante una paleta.
- Conjunto completo de herramientas de dibujo y pintura para trabajar en imágenes, como por ejemplo, líneas, pincel, aerógrafo, gradación de color, borrador, zoom, texto, cuentagotas, giro a mano alzada, pincel Tono/Saturación, pincel Brillo/Oscuridad, pincel Suavizar/Nitidez.
- **Herramienta difusora de imágenes configurable para insertar rápidamente conjuntos de imágenes en el cuadro.**

- Función Anti-alias con todas las herramientas gráficas para mejorar el efecto de dibujo.
- Herramientas de selección completas para aplicar máscaras fácilmente en objetos irregulares.
- Creación de efectos mágicos 3D con fuentes de luz definibles para los objetos con un solo clic.
- Generación de sombras de objetos en direcciones de luz seleccionables con un solo clic.
- Plantillas elegantes para el uso cotidiano de fotos.
- Funciones de ajuste preciso de imágenes para el brillo, contraste, tono, saturación, distribución de tonos (ecualización), etc.
- Varios filtros para producir efectos especiales, como por ejemplo, suavidad, nitidez, detección de bordes, relieves y mosaico.
- Examinador de efectos que proporciona vistas previas en tamaño real de la imagen, procesada con todas las funciones y filtros de ajuste preciso.
- Admite la interfaz de filtros de conexión Adobe™ de 16 y 32 bits.

Requisitos del sistema

Para poder ejecutar el programa, deberá disponer de los siguientes dispositivos de hardware y software:

- Un PC IBM 486, Pentium o compatible.
- Una unidad de CD-ROM.
- Una unidad de disco duro con un mínimo de 60 MB de espacio disponible para contener y ejecutar el programa.
- Un mínimo de 8 MB de RAM (preferiblemente 16 MB).
- MS Windows 95, 98, 2000 o Windows NT 4.0.

Para utilizar eficientemente el programa, los siguientes elementos de hardware y software adicionales son altamente recomendables:

- 50 MB o más de memoria virtual.
- Una impresora en color admitida por MS Windows 95, 98.

Instalación de Mr. Photo, PhotoAlbum y ImageFolio

Para Windows:

Siga los pasos que se indican a continuación.

1. Inserte el CD del programa en la unidad de CD-ROM.
2. Presione el botón Inicio y seleccione Ejecutar.
3. Escriba [unidad]:\setup.exe y seleccione Aceptar. El programa de instalación de PhotoAlbum detectará automáticamente el idioma de la versión de Windows que está utilizando.
4. Siga las instrucciones en la pantalla.

Para Macintosh:

Para instalar:

1. Inserte el CD del programa en la unidad de CD-ROM.
2. Abra el CD. Haga doble clic en el icono del instalador de Presto! Mr.Photo o PhotoAlbum para ejecutar el programa de instalación.

Siga las instrucciones en la pantalla hasta finalizar la instalación.

El uso de este software está autorizado de acuerdo a los términos de la licencia del software.

Cuando se ponga en contacto con la oficina o distribuidor de JVC en su país acerca de este software, llene lo siguiente y prepare la información apropiada.

Nombre del producto		
Modelo		
Problema		
Mensaje de error		
PC	Fabricante	
	Modelo	<input type="checkbox"/> Desktop <input type="checkbox"/> Laptop
	CPU	
	OS	
	Memoria	MB
	Espacio disponible en el disco duro	MB

Note que puede tomar cierto tiempo responder a sus preguntas dependiendo del tema.

JVC no puede responder preguntas en relación a la operación básica de su PC o preguntas en relación a las especificaciones o prestaciones del OS, otras aplicaciones o softwares básicos.

