

JVC



Deutsch

MICRO COMPONENT SYSTEM
MIKRO-KOMPONENTEN-SYSTEM
SYSTEME DE MICROCOMPOSANTS
MICROCOMPONENTENSISTEEM
MICROSISTEMA DE COMPONENTES

Français

UX-G110

- Besteht aus CA-UXG110 und SP-UXG110
- Composée du CA-UXG110 et du SP-UXG110
- Bestaande uit de CA-UXG110 en de SP-UXG110
- Composto dalle unità CA-UXG110 e SP-UXG110

Nederlands

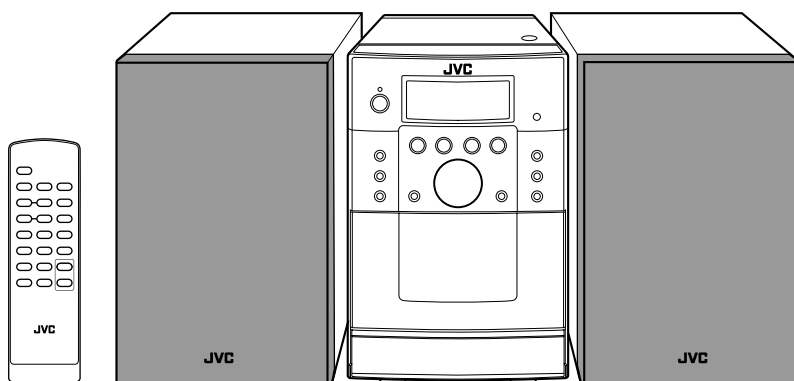

Italiano

COMPACT
disc
DIGITAL AUDIO

Radio Data System

INSTRUCTIONS
BEDIENUNGSANLEITUNG
MANUEL D'INSTRUCTIONS
GEBRUIKSAANWIJZING
INSTRUÇÕES

Warnung, Achtung und sonstige Hinweise

Mises en garde, précautions et indications diverses

Waarschuwingen, voorzorgen en andere mededelingen

Avvertenze e precauzioni da osservare

ACHTUNG

Zur Verhinderung von elektrischen Schlägen, Brandgefahr, usw:

1. Keine Schrauben lösen oder Abdeckungen entfernen und nicht das Gehäuse öffnen.
2. Dieses Gerät weder Regen noch Feuchtigkeit aussetzen.

ATTENTION

Afin d'éviter tout risque d'électrocution, d'incendie, etc.:

1. Ne pas enlever les vis ni les panneaux et ne pas ouvrir le coffret de l'appareil.
2. Ne pas exposer l'appareil à la pluie ni à l'humidité.

VOORZICHTIG

Ter vermindering van gevaar voor brand, elektrische schokken, enz.:

1. Verwijder geen schroeven, panelen of de behuizing.
2. Stel dit toestel niet bloot aan regen of vocht.

ATTENZIONE

Per ridurre il rischio di shock elettrici, incendi, ecc.

1. Non toglieate viti, coperchi o la scatola.
2. Non esponete l'apparecchio alla pioggia e all'umidità.

ACHTUNG

Die O/I Taste kann in keiner Stellung zur Unterbrechung der Stromversorgung verwendet werden. Ziehen Sie das Netzkabel ab, um die Stromversorgung vollständig zu unterbrechen (die STANDBY-Anzeige schaltet ab). Der Netzstecker oder ein Gerätestecker wird zum Abtrennen des Geräts verwendet, das abgetrennte Gerät bleibt ständig betriebsbereit.

- Wenn sich das Gerät im Bereitschaftsbetrieb befindet, leuchtet die Anzeigeleuchte STANDBY rot.
- Wenn das Gerät eingeschaltet wird, erlischt die STANDBY Leuchte.

Das Gerät kann über die Fernbedienung ein- und ausgeschaltet werden.

ATTENTION

La touche O/I , quelle que soit sa position, ne coupe pas la ligne principale.

Débrancher la fiche principale pour couper complètement l'alimentation du secteur (le témoin STANDBY s'éteint).

La fiche secteur ou un coupleur est utilisé comme dispositif de déconnexion de l'appareil, et l'appareil déconnecté doit être prêt à être utilisé.

- Quand l'appareil est en mode d'attente, le témoin STANDBY est allumé en rouge.
- Quand l'appareil est sous tension, le témoin STANDBY s'éteint.

L'alimentation peut être commandée à distance.

VOORZICHTIG

In beide standen van de O/I toets is de speler niet volledig losgekoppeld van de stroomvoorziening.

Ontkoppel het netsnoer om de stroom geheel uit te schakelen (het STANDBY-lampje gaat uit).

De hoofdspanningsstekker, spanning-uitschakelaar of een adapter wordt voor het ontkoppelen gebruikt en deze moet altijd gemakkelijk bedienbaar zijn.

- Met het toestel standby geschakeld, licht het STANDBY lampje rood op.
- Met het toestel ingeschakeld, is het STANDBY lampje gedoofd.

U kunt de stroom standby en inschakelen met de afstandsbediening.

ATTENZIONE

Il tasto O/I non scollega in nessun caso la linea principale.

Per interrompere completamente l'alimentazione, scollegare il cavo di alimentazione dalla presa a muro (la spia STANDBY si spegne).

Se per disconnettere l'apparecchio dalla rete si sfilava la spina del cavo di alimentazione o dall'accoppiatore elettrico cui è collegata, l'apparecchio stesso rimarrà disponibile per l'uso.

- Quando l'unità è in standby, la spia STANDBY si accende in rosso.
- Quando l'unità è accesa, la spia STANDBY si spegne.

L'accensione può essere controllata anche dal telecomando.

ACHTUNG

Die Batterie sollte keiner übermäßigen Hitze wie direktem Sonnenlicht, Feuer o.Ä. ausgesetzt werden.

ATTENTION

Les piles ne doivent en aucun cas être exposées à une chaleur excessive (lumière du soleil, feu, etc.).

WAARSCHUWING

Batterij mag niet worden blootgesteld aan extreme hitte, zoals zonnestraling vuur of dergelijke.

Attenzione

Non esporre la batteria a eccessivo calore, ad esempio alla luce diretta del sole, fuoco o simili.

ACHTUNG

- Blockieren Sie keine Belüftungsschlitze oder -bohrungen.
(Wenn die Belüftungsöffnungen oder -löcher durch eine Zeitung oder ein Tuch etc. blockiert werden, kann die entstehende Hitze nicht abgeführt werden.)
- Stellen Sie keine offenen Flammen, beispielsweise angezündete Kerzen, auf das Gerät.
- Wenn Sie Batterien entsorgen, denken Sie an den Umweltschutz. Batterien müssen entsprechend den geltenden örtlichen Vorschriften oder Gesetzen entsorgt werden.
- Setzen Sie dieses Gerät auf keinen Fall Regen, Feuchtigkeit oder Flüssigkeitsspritzern aus. Es dürfen auch keine mit Flüssigkeit gefüllten Objekte, z. B. Vasen, auf das Gerät gestellt werden.

ATTENTION

- Ne bloquez pas les orifices ou les trous de ventilation.
(Si les orifices ou les trous de ventilation sont bloqués par un journal un tissu, etc., la chaleur peut ne pas être évacuée correctement de l'appareil.)
- Ne placez aucune source de flamme nue, telle qu'une bougie, sur l'appareil.
- Lors de la mise au rebut des piles, veuillez prendre en considération les problèmes de l'environnement et suivre strictement les règles et les lois locales sur la mise au rebut des piles.
- N'exposez pas cet appareil à la pluie, à l'humidité, à un égouttement ou à des éclaboussures et ne placez pas des objets remplis de liquide, tels qu'un vase, sur l'appareil.

VOORZICHTIG

- Zorg dat u de ventilatieopeningen en -gaten niet afsluit.
(Als de ventilatieopeningen en -gaten worden afgesloten door bijvoorbeeld papier of een doek, kan er hitte in het apparaat worden opgebouwd.)
- Zet geen bronnen met open vuur, zoals brandende kaarsen, op het apparaat.
- Wees milieubewust en gooi lege batterijen niet bij het huishoudelijk afval. Lege batterijen dient u in te leveren met het KCA of bij een innamepunt voor batterijen.
- Stel dit apparaat niet bloot aan regen, vocht, drupwater of spatwater en plaats geen enkel voorwerp waarin zich een vloeistof bevindt, zoals een vaas, op het apparaat.

ATTENZIONE

- Evitare di ostruire le aperture o i fori di ventilazione con giornali, indumenti etc., in quanto s'impedirebbe al calore di fuoriuscire.
- Non collocare fiamme libere (es. candele accese) sull'apparecchio.
- Le batterie devono essere smaltite nel rispetto dell'ambiente, attenendosi ai regolamenti locali in materia.
- Non esporre l'apparecchio a pioggia, umidità, gocciolamenti e spruzzi d'acqua ed evitare di sovrapporvi oggetti contenenti liquidi (vasi etc.).

WICHTIG FÜR LASER-PRODUKTE / IMPORTANT POUR PRODUITS LASER / BELANGRIJK VOOR LASERPRODUKTEN / AVVERTENZE IMPORTANTI SUI PRODOTTI LASER

1. LASER-PRODUKT DER KLASSE 1
 2. **ACHTUNG:** Die obere Abdeckung nicht öffnen und nicht das Gehäuse öffnen. Das Gerät enthält keine Teile, die vom Benutzer gewartet werden können. Wartungen nur von qualifiziertem Fachpersonal durchführen lassen.
 3. **ACHTUNG:** Sichtbare und/oder unsichtbare Laserstrahlung der Klasse 1M bei offenen Abdeckungen. Nicht direkt mit optischen Instrumenten betrachten.
 4. ANBRINGEN DES ETIKETTS: WARNHINWEIS-ETIKETT, INNEN AM GERÄT ANGEBRACHT.
1. PRODUIT LASER CLASSE 1
 2. **ATTENTION:** N'ouvrez pas le couvercle supérieur ni le coffret de l'appareil. Il n'y a aucune pièce réparable par l'utilisateur à l'intérieur de l'appareil; confiez toute réparation à un personnel qualifié.
 3. **ATTENTION:** Rayonnement laser visible et/ou invisible de classe 1M une fois ouvert. Ne pas regarder directement dans le faisceau avec des instruments optiques.
 4. REPRODUCTION DE L'ÉTIQUETTE: ÉTIQUETTE DE PRÉCAUTION PLACÉE À L'INTERIEUR DE L'APPAREIL.
1. KLASSE 1 LASERPRODUKT
 2. **VOORZICHTIG:** Open de bovenste afdekking of de behuizing niet. Er zijn geen door de gebruiker te repareren onderdelen in het toestel; laat onderhoud en reparatie over aan erkend onderhoudspersoneel.
 3. **VOORZICHTIG:** Zichtbare en/of onzichtbare klasse 1M laserstralen indien geopend. Kijk met optische instrumenten niet rechtstreeks in de straal.
 4. REPRODUCTIE VAN LABEL: WAARSCHUWINGSLABEL IN TOESTEL AANGEBRACHT.
1. PRODOTTO LASER DI CLASSE 1
 2. **ATTENZIONE:** Non aprire il coperchio superiore o la scatola. Nessuna parte interna dell'unità richiede manutenzione da parte dell'utente; per la manutenzione rivolgersi al personale qualificato.
 3. **ATTENZIONE:** Radiazione laser in classe 1M visibile e/o invisibile quando aperto. Non osservare direttamente con strumenti ottici.
 4. RIPRODUZIONE DELL'ETICHETTA: ETICHETTA DI AVVERTENZA, POSIZIONATA SULLA SUPERFICIE INTERNA DELL'UNITÀ.

CAUTION VISIBLE AND/OR INVISIBLE CLASS 1M LASER RADIATION WHEN OPEN. DO NOT VIEW DIRECTLY WITH OPTICAL INSTRUMENTS. IEC60825-1:2001 (ENG)	ATTENTION RAYONNEMENT LASER VISIBLE ET/OU INVISIBLE DE CLASSE 1M UNE FOIS OUVERT. NE PAS REGARDER DIRECTEMENT AVEC DES INSTRUMENTS OPTIQUES. (FRA)	AVISO RADIACIÓN LASER DE CLASE 1M VISIBLE Y/O INVISIBLE CUANDO ESTA ABIERTO. NO MIRAR DIRECTAMENTE CON INSTRUMENTAL ÓPTICO. (ESP)	VARNING SYNLIG OCH/ELLER OSYNLIG LASERSTRÅLNING, KLASS 1M, NÅR DENNA ÄR ÖPPNAD. BETRÄKTA EJ STRÅLEN MED OPTISKA INSTRUMENT. (SWE)	注意 ここを開くと可視 及び/または不可視 のクラス1M レーザー放射が 出ます。 光学装置で直視 しないでください。 (JPN)	CAUTION VISIBLE AND/OR INVISIBLE CLASS II LASER RADIATION WHEN OPEN. DO NOT STARE INTO BEAM. FDA 21 CFR (ENG) LV44603-003A
---	---	--	--	---	--

Vorsicht: Ausreichende Belüftung

Zur Vermeidung von elektrischen Schlägen, Feuer und sonstigen Schäden sollte das Gerät unter folgenden Bedingungen aufgestellt werden:

1. Vorderseite: Hindernisfrei und gut zugänglich.
2. Seiten- und Rückwände: Hindernisfrei in allen gegebenen Abständen (s. Abbildung).
3. Unterseite: Die Stellfläche muß absolut eben sein. Sorgen Sie für ausreichende Luftzufuhr durch Aufstellung auf einem Stand mit mindestens 10 cm Höhe.

Attention: Aération correcte

Pour prévenir tout risque de décharge électrique ou d'incendie et éviter toute détérioration, installez l'appareil de la manière suivante:

1. Avant: Bien dégagé de tout objet.
2. Côtés/dessus/dessous: Assurez-vous que rien ne bloque les espaces indiqués sur le schéma ci-dessous.
3. Dessous: Posez l'appareil sur une surface plane et horizontale. Veillez à ce que sa ventilation correcte puisse se faire en le plaçant sur un support d'au moins dix centimètres de hauteur.

Voorzichtig: Goede ventilatie vereist

Om brand, elektrische schokken en beschadiging te voorkomen, moet u het toestel als volgt opstellen:

1. Voorkant: Geen belemmeringen en voldoende ruimte.
2. Zijkanten/boven-/onderkant: Geen belemmeringen plaatsen in de hieronder aangegeven zones.
3. Onderkant: Op vlakke ondergrond plaatsen. Voldoende ventilatieruimte voorzien door het toestel op een onderstel met een hoogte van 10 cm of meer te plaatsen.

Attenzione: Per una corretta ventilazione

Per prevenire il rischio di scosse elettriche e di incendio ed evitare possibili danni, collocare le apparecchiature nel modo seguente:

1. Parte anteriore: Nessun ostacolo e spazio libero.
2. Lati/Parte superiore/Retro: Lasciare libere le zone indicate dalle dimensioni di seguito.
3. Base: Collocare su una superficie piana. Consentire un'adeguata ventilazione dell'impianto appoggiandolo su un tavolinetto alto almeno 10 cm.

Vorderansicht

Vue avant

Vooraanzicht

Vista frontale

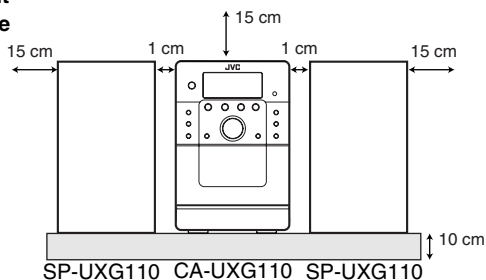

Seitenansicht

Vue de côté

Zij-aanzicht

Vista laterale

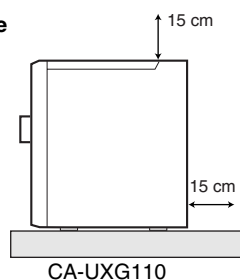

Per l'Italia:

“Si dichiara che il questo prodotto di marca JVC è conforme alle prescrizioni del Decreto Ministeriale n.548 del 28/08/95 pubblicato sulla Gazzetta Ufficiale della Repubblica Italiana n.301 del 28/12/95.”

**[Europäische Union]**

Diese Symbole zeigen an, dass elektrische bzw. elektronische Altgeräte und Batterien mit diesem Symbol nicht als normaler Haushaltsabfall entsorgt werden dürfen. Stattdessen müssen die Produkte zur fachgerechten Entsorgung, Weiterverwendung und Wiederverwertung in Übereinstimmung mit der Landesgesetzgebung sowie den Richtlinien 2002/96/EG und 2006/66/EG einer entsprechenden Sammelstelle für das Recycling elektrischer und elektronischer Geräte und Batterien zugeführt werden.

Produkte

Die korrekte Entsorgung dieser Produkte dient dem Umweltschutz und verhindert mögliche Schäden für die Umwelt und die Gesundheit, welche durch unsachgemäße Behandlung der Produkte auftreten können.

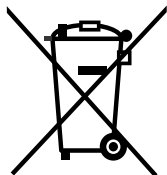
**Batterie**

Weitere Informationen zu Sammelstellen und dem Recycling dieser Produkte erhalten Sie bei Ihrer Gemeindeverwaltung, Ihrem örtlichen Entsorgungsunternehmen oder in dem Geschäft, in dem Sie das Produkt gekauft haben.

Für die nicht fachgerechte Entsorgung dieses Abfalls können gemäß der Landesgesetzgebung Strafen ausgesprochen werden.

[Geschäftskunden]

Wenn Sie dieses Produkt entsorgen möchten, besuchen Sie bitte unsere Webseite <http://www.jvc.eu/>, auf der Sie Informationen zur Rücknahme des Produkts finden.

Hinweis:

Das Zeichen Pb unterhalb des Batteriesymbols gibt an, dass diese Batterie Blei enthält.

[Andere Länder außerhalb der Europäischen Union]

Diese Symbole sind nur in der Europäischen Union gültig.

Wenn Sie diese Produkte entsorgen möchten, halten Sie sich dabei bitte an die entsprechenden Landesgesetze und andere Regelungen in Ihrem Land zur Behandlung von alten elektrischen bzw. elektronischen Geräten und Batterien.

Informations relatives à l'élimination des appareils et des piles usagés, à l'intention des utilisateurs
**[Union européenne]**

Si ces symboles figurent sur un appareil électrique/électronique ou une pile, cela signifie qu'ils ne doivent pas être jetés comme déchets ménagers à la fin de leur cycle de vie. Ces produits devraient être amenés aux centres de pré-collecte appropriés pour le recyclage des appareils électriques/électroniques et des piles pour traitement, récupération et recyclage, conformément à la législation nationale et la Directive 2002/96/EC et 2006/66/EC.

Produits

En traitant ces produits d'une manière correcte, vous contribuez à la conservation des ressources naturelles et à la prévention d'effets négatifs éventuels sur l'environnement et la santé humaine, pouvant être causés par une manipulation inappropriée des déchets de ces produits.

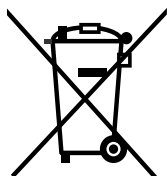
**Pile**

Pour plus d'informations sur les centres de pré-collecte et de recyclage de ces produits, contactez votre service municipal local, le service d'évacuation des ordures ménagères ou le magasin dans lequel vous les avez achetés.

Des amendes peuvent être infligées en cas d'élimination incorrecte de ces produits, conformément à la législation nationale.

[Utilisateurs professionnels]

Si vous voulez jeter ce produit, visitez notre page Web, <http://www.jvc.eu/>, afin d'obtenir des informations sur son recyclage.

Notification:

La marque Pb en dessous du symbole des piles indique que cette pile contient du plomb.

[Pays ne faisant pas partie de l'Union européenne]

Ces symboles ne sont reconnus que dans l'Union européenne.

Si vous voulez jeter ces produits, veuillez respecter la législation nationale ou les autres règles en vigueur dans votre pays pour le traitement des appareils électriques/électroniques et des piles usagés.

Informatie voor gebruikers over het verwijderen van oude apparatuur en batterijen

NEDERLANDS



[Europese Unie]

Deze symbolen geven aan dat de elektrische en elektronische apparatuur en de batterij met dit symbool aan het einde van hun levensduur niet mogen worden weggegooid als algemeen huishoudelijk afval. De producten moeten in de plaats daarvan worden afgegeven bij de toepasselijke inzamelpunten voor de recycling van elektrische en elektronische apparatuur en batterijen voor een gepaste behandeling, recuperatie en recycling in overeenstemming met uw nationale wetgeving en de Richtlijnen 2002/96/EG en 2006/66/EG.

Producten

Door deze producten op de juiste manier weg te gooien, helpt u mee aan het behoud van de natuurlijke bronnen en helpt u bij het voorkomen van potentiële negatieve effecten op het milieu en de menselijke gezondheid die anders kunnen worden veroorzaakt door een inadequaat afvalverwerking van deze producten.

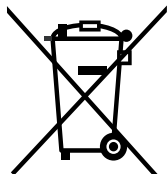

Voor meer informatie over de inzamelpunten en het recyclen van deze producten, kunt u contact opnemen met uw lokaal gemeentebestuur, het afvalverwerkingsbedrijf voor huishoudelijk afval of de winkel waar u het apparaat hebt gekocht.

Batterij

In overeenstemming met de nationale wetgeving, kunnen boeten worden opgelegd voor ongeoorloofde afvalverwijdering.

Opmerking:

Het teken Pb onder het batterijsymbool geeft aan dat deze batterij lood bevat.

[Zakelijke gebruikers]

Als u dit product wilt weggooien, kunt u onze webpagina <http://www.jvc.eu/> bezoeken voor meer informatie over de terugname van het product.

[Overige landen buiten M Europese Unie]

Deze symbolen zijn alleen geldig in de Europese Unie.

Als u deze items wilt weggooien, moet u dat doen in overeenstemming met de toepasselijke nationale wetgeving of andere voorschriften in uw land voor de behandeling van oude elektrische en elektronische apparatuur en batterijen.

Informazioni per gli utenti sullo smaltimento delle apparecchiature e batterie obsolete

ITALIANO

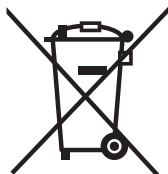

[Unione Europea]

Questi simboli indicano che l'apparecchiatura elettrica ed elettronica e la batteria a cui fanno riferimento non devono essere smaltite tra i rifiuti domestici generici alla fine della loro vita utile. I prodotti, invece, vanno consegnati a punti di raccolta appropriati per il riciclaggio di apparecchiature elettriche ed elettroniche e delle batterie, per il trattamento corretto in conformità alle proprie normative nazionali e alle direttive 2002/96/CE e 2006/66/CE.

Mediante lo smaltimento corretto di questi prodotti, si contribuirà a preservare le risorse naturali e a prevenire potenziali effetti negativi sull'ambiente e sulla salute umana che potrebbero essere provocati, altrimenti, da uno smaltimento inappropriato dei prodotti.

Prodotti

Per ulteriori informazioni sui punti di raccolta e il riciclaggio di questi prodotti, contattare la sede comunale locale, il servizio di smaltimento rifiuti domestici o il negozio in cui si è acquistato il prodotto.

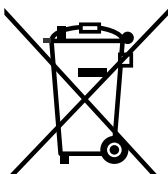

Batteria

Lo smaltimento errato di questi rifiuti potrebbe essere soggetto a sanzioni, a seconda di quanto previsto dalla legislazione nazionale vigente.

[Per gli utenti aziendali]

Qualora si desidera smaltire questo prodotto, visitare la nostra pagina web <http://www.jvc.eu/> per ottenere informazioni sul ritiro del prodotto.

Nota:

il simbolo Pb sotto il simbolo delle batterie indica che questa batteria contiene piombo.

[Per altre nazioni al di fuori dell'Unione Europea]

Questi simboli sono validi solo nell'Unione Europea.

Qualora si desidera smaltire questi oggetti, effettuare lo smaltimento in conformità alla normativa nazionale applicabile o alle altre leggi della propria nazione relative al trattamento delle apparecchiature elettriche ed elettroniche e batterie obsolete.

Sehr geehrter Kunde, sehr geehrte Kundin,

dieses Gerät stimmt mit den gültigen europäischen Richtlinien und Normen bezüglich elektromagnetischer Verträglichkeit und elektrischer Sicherheit überein.

Die europäische Vertretung für die Victor Company of Japan, Limited ist:

JVC Technical Services Europe GmbH

Postfach 10 05 04

61145 Friedberg

Deutschland

Cher(e) client(e),

Cet appareil est conforme aux directives et normes européennes en vigueur concernant la compatibilité électromagnétique et à la sécurité électrique.

Représentant européen de la société Victor Company of Japan, Limited :

JVC Technical Services Europe GmbH

Postfach 10 05 04

61145 Friedberg

Allemagne

Geachte klant,

Dit apparaat voldoet aan de geldende Europese normen en richtlijnen inzake elektromagnetische compatibiliteit en elektrische veiligheid.

De Europese vertegenwoordiger van Victor Company of Japan, Limited is:

JVC Technical Services Europe GmbH

Postfach 10 05 04

61145 Friedberg

Duitsland

Gentile Cliente.

Questa apparecchiatura è conforme alle direttive e alle norme europee relative alla compatibilità elettromagnetica e alla sicurezza elettrica.

Il rappresentante europeo di Victor Company of Japan, Limited è:

JVC Technical Services Europe GmbH

Postfach 10 05 04

61145 Friedberg

Germania

Einleitung

Wir danken Ihnen für den Kauf eines JVC Produkts. Bitte lesen Sie die Anleitung vollständig durch, bevor Sie das Gerät in Betrieb nehmen, um sicherzustellen, daß Sie alles vollständig verstehen und die bestmögliche Leistung des Geräts erhalten.

Vorsichtsmaßnahmen

Aufstellung

- An einem Ort aufstellen, der eben, trocken und nicht zu heiß oder zu kalt ist—zwischen 5°C und 35°C.
- Stellen Sie die Anlage an einem Ort mit ausreichender Lüftung auf, um Hitzestau in der Anlage zu vermeiden.



Stellen Sie die Anlage NICHT an einem Ort in der Nähe von Hitzequellen oder an einem Ort auf, der direktem Sonnenlicht, starkem Staub oder Vibration ausgesetzt ist.

- Lassen Sie ausreichenden Abstand zwischen der Anlage und dem Fernsehgerät.
- Halten Sie die Lautsprecher vom Fernsehgerät fern, um Störungen mit den Fernsehgerät zu vermeiden.

Betriebsstromquellen

- Beim Abtrennen der Anlage von der Wandsteckdose ziehen Sie immer am Stecker und nicht Netzkabel.



Berühren Sie das Netzkabel NICHT mit nassen Händen.

Feuchtigkeitskondensation

Feuchtigkeitskondensation auf den Linsen in der Anlage kann sich in den folgenden Fällen bilden:

- Beim starken Aufheizen eines Raums.
- In einem feuchten Raum.
- Wenn die Anlage direkt von einem kalten an einem warmen Ort gebracht wird.

In diesem Fall kann eine Fehlfunktion in der Anlage auftreten. In diesem Fall lassen Sie die Anlage einige Stunden lang stehen, bis die Feuchtigkeit verdunstet, ziehen Sie den Netzstecker ab und stecken Sie ihn erneut ein.



Zur Sicherheit müssen Sie folgende Gegenstände beachten:

- Stellen Sie sicher, dass für gute Lüftung um das Hauptgerät gesorgt ist. Durch schlechte Lüftung kann Überhitzung und Beschädigung der Anlage verursacht werden.
- Blockieren Sie keine Belüftungsschlitze oder Bohrungen. Wenn diese durch z.B. eine Zeitung oder einen Tuch blockiert sind, kann die Hitze nicht aus dem Gerät entweichen.

Sonstiges

- Falls Metallgegenstände oder Flüssigkeiten in die Anlage geraten, ziehen Sie den Netzstecker ab und wenden sich an Ihren Fachhändler, bevor Sie weitere Maßnahmen treffen.



Zerlegen die Anlage NICHT; im Inneren befinden sich keine vom Anwender zu wartenden Teile.

- Wenn Sie diese Anlage über längere Zeit nicht verwenden, ziehen Sie den Netzstecker von der Wandsteckdose ab.

Falls etwas schiefliegt, ziehen Sie den Netzstecker ab und wenden sich an Ihren Fachhändler.

Wie Sie diese Anleitung lesen

Um diese Anleitung so einfach und leichtverständlich wie möglich zu halten, haben wir folgendes Format verwendet:

- Tasten und Bedienungsvorgänge werden erklärt, wie in der Tabelle unten gezeigt. In dieser Anleitung wird in erster Linie die Bedienung mit der Fernbedienung erklärt; Sie können jeweils die Tasten und Regler am Hauptgerät verwenden, sofern diese die gleichen (oder ähnliche) Bezeichnungen und Kennzeichnungen tragen.
- **Einige zugehörige Tipps und Hinweise werden später in den Abschnitten "Weitere Informationen zu dieser Anlage" und "Störungssuche" gegeben, aber nicht im gleichen Abschnitt, wo die Bedienungsschritte erklärt werden.** Wenn Sie mehr über die Funktionen wissen wollen oder wenn Zweifel an den Funktionen bestehen, gehen Sie zu den betreffenden Abschnitten und schlagen dort die Antworten nach.

	Zeigt an, dass Sie die Taste kurz drücken.
	Zeigt an, dass Sie die Taste kurz und wiederholt drücken, bis die gewünschte Option gewählt ist.
	Zeigt an, dass Sie eine der Tasten drücken.
	Zeigt an, dass Sie die Taste für eine gegebene Sekundenzahl gedrückt halten . <ul style="list-style-type: none"> • Die Zahl im Pfeil zeigt die Länge des Drückens an (in diesem Beispiel 2 Sekunden). • Wenn sich keine Zahl im Pfeil befindet, halten Sie die Taste gedrückt bis der gesamte Vorgang beendet ist oder das gewünschte Ergebnis erhalten wurde.
	• Zeigt an, dass Sie den Regler in die angegebene Richtung(en) drehen.



Zeigt an, dass dieser Vorgang nur über die Fernbedienung möglich ist.



Zeigt an, dass dieser Vorgang nur über die Tasten und Regler am Hauptgerät möglich ist.

Erste Schritte	3
Schritt 1: Auspacken.....	3
Schritt 2: Vorbereitung der Fernbedienung.....	3
Schritt 3: Herstellen von Anschlüssen.....	4
Displayanzeigen	5
Tägliche Bedienung—Wiedergabe	6
Hören von UKW-Rundfunk	7
Wiedergabe von Discs	8
Wiedergabe eines Bandes	9
Wiedergabe eines externen Geräts	9
Tägliche Bedienung—Klang u. andere Einstellungen	10
Einstellen der Lautstärke	10
Einstellen des Klangs	10
Einstellen der Uhr.....	11
Automatisches Ausschalten—Einschlaf-Timer	11
Erweiterte Radiofunktionen.....	12
Empfang von UKW-Sendern mit Radio Data System	12
Suchen eines Programms mit PTY-Codes	13
Kurzfristig automatisch zu einem Programm Ihrer Wahl umschalten	13
Erweiterte Disc-Funktionen	14
Programmierung der Wiedergabereihenfolge— Programmwiedergabe	14
Zufällige Wiedergabe—Zufallswiedergabe	15
Wiederholt abspielen—Wiederholwiedergabe.....	15
Aufnahme-Bedienvorgänge	16
Aufnahme einer UKW-Sendung	16
Aufnahme von einer Disc.....	17
Aufnahme von einem externen Gerät.....	17
Löschen eines Bandes.....	17
Zusätzliche Information	18
Weitere Informationen zu dieser Anlage.....	18
Störungssuche.....	18
Wartung	19
Technische Daten	19
Teile-Index	20

Erste Schritte

Schritt 1: Die Packung öffnen und die Zubehörteile prüfen.

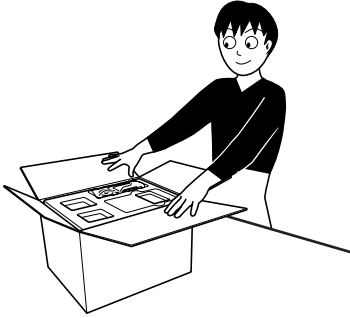

Schritt 2: Die Fernbedienung vorbereiten.

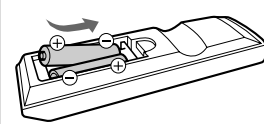

Schritt 3: Schließen Sie die UKW-Antenne und Lautsprecher an (siehe Seite 4).

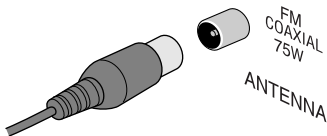

Schließlich den Netzstecker einstecken.

Jetzt können Sie die Anlage bedienen.

Schritt 1: Auspacken

Nach dem Auspacken prüfen Sie, ob die folgenden Artikel vorhanden sind. Die Zahl in Klammern zeigt die Anzahl jedes mitgelieferten Stücks an.

- UKW-Antenne (1)
- Fernbedienung (1)
- Batterien (2)

Falls Artikel fehlen, wenden Sie sich sofort an Ihren Fachhändler.

Schritt 2: Vorbereitung der Fernbedienung

Legen Sie Batterien in die Fernbedienung unter Beachtung der richtigen Polung (+ und -) ein.

- Wenn die Reichweite oder Wirksamkeit der Fernbedienung abnimmt, müssen beide Batterien ausgewechselt werden.

1

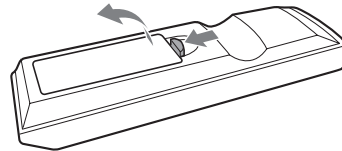

2

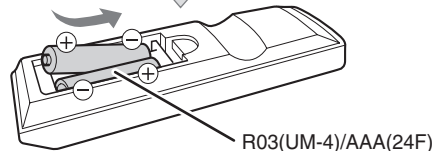

3

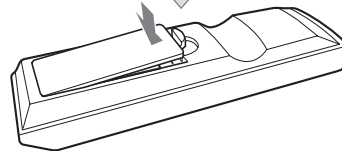

Schritt 3: Herstellen von Anschlüssen

Schalten Sie alle Komponenten vor dem Herstellen von Verbindungen aus.

UKW-Antenne (mitgeliefert)

Strecken Sie sie aus, um den besten Empfang zu erzielen.

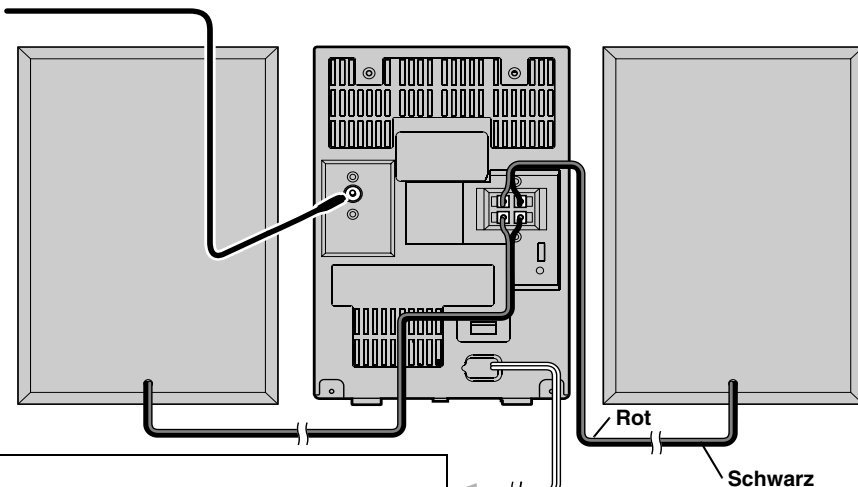

An eine Wandsteckdose
Stecken Sie den Netzstecker erst ein, nachdem alle Verbindungen hergestellt sind.

Für besseren UKW-Empfang

UKW-Außenantenne

Trennen Sie die mitgelieferte UKW-Antenne ab, und schließen Sie eine UKW-Außenantenne mit einem 75 Ω-Draht mit Koaxstecker (nicht mitgeliefert) an.

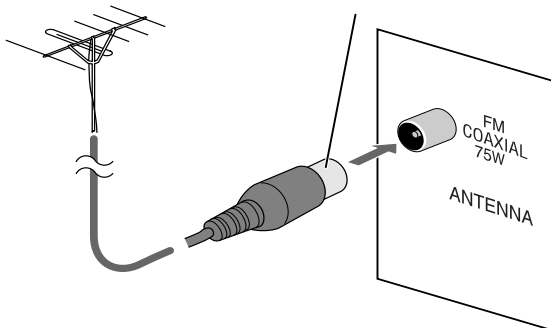

- Stellen Sie sicher, dass die Antennenleiter nicht andere Klemmen, Verbindungskabel oder Netzkabel berühren. Halten Sie außerdem die Antenne von Metallteilen der Anlage, Verbindungskabeln und dem Netzkabel fern. Dadurch kann schlechter Empfang verursacht werden.

Diese Anlage kann nicht AM-Sendung empfangen.

Zum Anschließen der Lautsprecherkabel

Stellen Sie sicher, dass beide Lautsprecher richtig und fest angeschlossen sind.

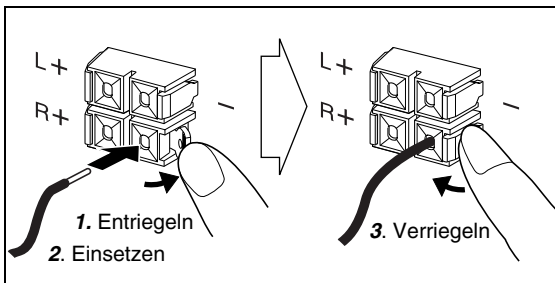

Beim Anschließen der Lautsprecherkabel achten Sie auf richtige Polung der Lautsprecherklemmen: Das schwarze Kabel an (-), das rote Kabel an (+).

- STOP!**
- NICHT mehr als einen Lautsprecher an jeder Klemme anschließen.
 - NICHT zulassen, dass der Leiter der Lautsprecherkabel metallische Teile der Anlage berührt.

memo

- Wenn die Lautsprecherkabel mit Vinyl isoliert sind, isolieren Sie die Spitze der Lautsprecherkabel durch Drehen des Vinyls ab.

Displayanzeigen

Die Anzeigen im Display teilen dem Anwender bei der Bedienung nützliche Informationen mit. Vor dem Betrieb der Anlage machen Sie sich mit der Bedeutung der aufleuchtenden Anzeigen im Display vertraut.

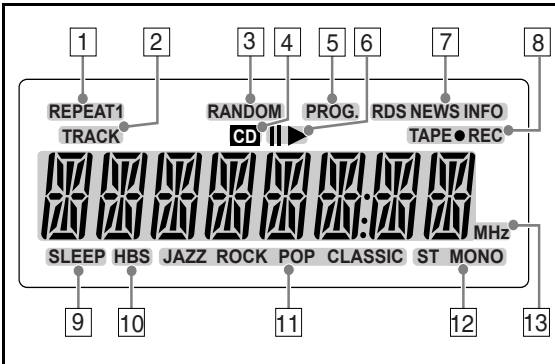

Anzeigen im Hauptdisplay

UKW-Tuner:

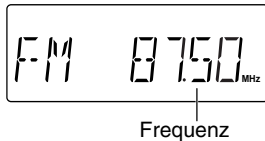

Audio-CD:

- Während der Wiedergabe:

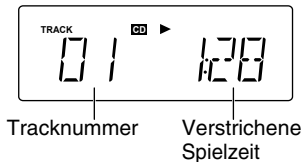

- Bei gestoppter Wiedergabe:

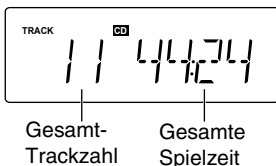

Band:

- Während der Wiedergabe eines Bandes:

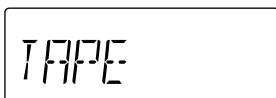

- 1 REPEAT-Modus-Anzeigen (REPEAT1/REPEAT)
 - Leuchten auf, wenn Wiederholwiedergabe-Modus aktiviert ist.
- 2 TRACK-Anzeige
 - Leuchtet, wenn CD ausgewählt ist.
- 3 RANDOM-Anzeige
 - Leuchtet auf, wenn Zufallswiedergabe-Modus aktiviert ist.
- 4 CD-Anzeige
 - Leuchtet, wenn eine Audio-CD erkannt wird.
- 5 PROG (Programm)-Anzeige
 - Leuchtet auf, wenn ein Festsender gewählt ist.
 - Leuchtet auf, wenn Programmwiedergabe aktiviert ist.
- 6 Wiedergabe-/Pause-Anzeigen
 - ►: Leuchtet auf, wenn eine Disc wiedergegeben wird.
 - ||: Leuchtet auf, wenn eine Disc auf Pause geschaltet ist.
- 7 Radio Data System-Anzeigen
 - RDS: Leuchtet auf, während ein UKW-Sender, der Radio Data System-Signale ausstrahlt, abgestimmt ist.
 - NEWS/INFO:
 - Leuchtet, um den momentan ausgewählten Programmtyp für den PTY-Standby-Empfang anzuzeigen.
 - Blinkt, wenn eine Sendung automatisch im PTY-Standby-Empfang ausgewählt wurde.
- 8 Bandbetriebsanzeige
 - TAPE: Leuchtet auf, während ein Band gelöscht wird.
 - ● REC: Leuchtet beim der Aufnahme auf.
- 9 SLEEP-Anzeige
 - Leuchtet auf, wenn der Einschlaf-Timer aktiviert ist.
- 10 HBS-Anzeige
 - Leuchtet auf, wenn HBS (Hyper Bass Sound)-Modus aktiviert ist.
- 11 SOUND MODE-Anzeige
 - Leuchtet auf, wenn ein der Klangmodi aktiviert ist.
- 12 UKW-Empfangsanzeige
 - MONO: Leuchtet, wenn der UKW-Mono-Modus aktiviert ist.
 - ST: Leuchtet, während ein UKW-Sender mit ausreichender Signalstärke abgestimmt ist.
- 13 Frequenzanzeige
 - Leuchtet auf zur Anzeige der UKW-Frequenz

Tägliche Bedienung — Wiedergabe

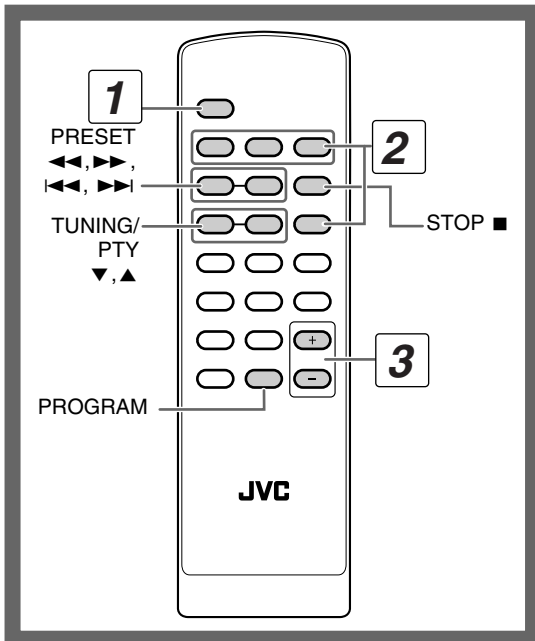

1 Schalten Sie das Gerät ein.
Das STANDBY-Lämpchen am Hauptgerät erlischt.

2 Wählen Sie die Quelle.
Die Wiedergabe startet automatisch, wenn die gewählte Quelle startbereit ist.

- Wenn Sie TAPE als Quelle wählen, drücken Sie ► am Hauptgerät zum Starten der Wiedergabe. (Siehe Seite 9.)
- Wenn Sie AUDIO IN wählen, startet die Wiedergabe am externen Gerät.

3 Stellen Sie die Lautstärke ein.

4 Regeln Sie die Ziellautstärke wie später erklärt.

Zum Ausschalten der Anlage (Standby)

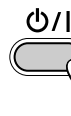

Das STANDBY-Lämpchen am Hauptgerät leuchtet auf.

- Eine geringe Menge Strom wird immer verbraucht, auch im Standby-Betrieb.



Schalten Sie die Anlage NICHT bei sehr hoch eingestellter Lautstärke aus (auf Standby); andernfalls kann der plötzlich einsetzende laute Ton Ihr Gehör und/oder die Lautsprecher beschädigen, wenn die Anlage ein- oder erneut auf Wiedergabe geschaltet wird.

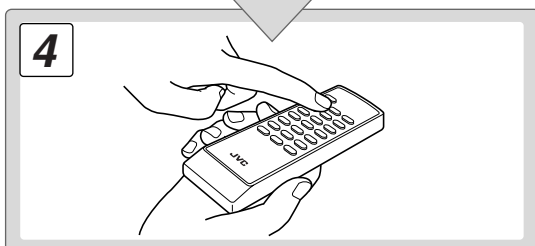
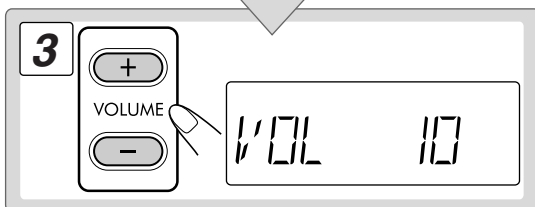
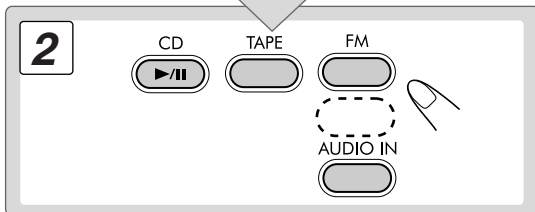
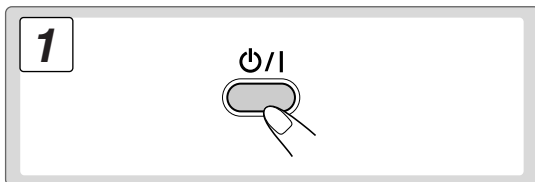

Hören von UKW-Rundfunk

Diese Anlage kann nicht AM-Sendung empfangen.

Zum Wählen von FM (UKW)

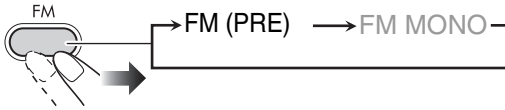

So stellen Sie Sender ein

Während UKW gewählt ist...

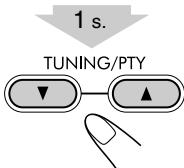

Der Sendersuchlauf beginnt, und die Frequenzanzeige beginnt im Display umzuschalten.

Wenn ein Sender (eine Frequenz) mit ausreichender Signalstärke abgestimmt ist, bleibt der Suchlauf stehen.

Zum Stoppen des manuellen Suchlaufs, drücken Sie eine der Tasten.

- Wenn Sie die Taste wiederholt drücken, schaltet die Frequenz in Einzelschritten um.

Wenn der empfangene UKW-Sender schwer zu hören ist



Der Empfang wird verbessert, obwohl der Stereoeffekt verloren geht.

Die Anzeige MONO leuchtet auf.

Zum Zurückschalten auf Stereo-Effekt, drücken Sie FM erneut.

Zum Eingeben von Festsendern

Sie können die 20 UKW-Festsender eingeben.

- 1** Stimmen Sie den Sender ab, dessen Frequenz eingespeichert werden soll.
- 2** Aktivieren Sie den Festsendernummer-Eingabemodus.

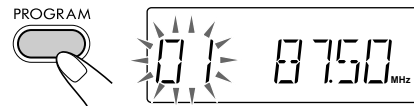

- Beenden Sie den folgenden Vorgang, während die Anzeige im Display blinkt.

- 3** Wählen Sie eine Festsendernummer für den zu speichern gewünschten Sender.

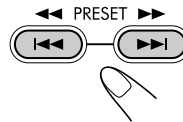

- 4** Speichern Sie den Sender.



So stellen Sie einen Festsender ein

- 1** Wählen Sie FM (UKW).

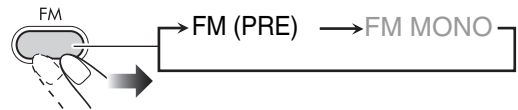

- 2** Wählen Sie die Nummer für den gespeicherten Festsender.

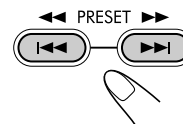

Die Anzeige PROG leuchtet im Display auf.

Wiedergabe von Discs

Diese Anlage kann die folgenden Discstypen abspielen.

- Audio-CD
- CD-R/CD-RW (aufgenommen im Audio-CD-Format)

Audio-CD	CD-R	CD-RW
		

- Diese Anlage kann möglicherweise bestimmte Dateien nicht abspielen, obwohl ihre Formate oben aufgeführt sind.



Achtung bei DualDisc-Wiedergabe
 Die Nicht-DVD-Seite einer "DualDisc" entspricht nicht dem "Compact Disc Digital Audio"-Standard. Deshalb wird die Verwendung der Nicht-DVD-Seite einer DualDisc auf diesem Produkt nicht empfohlen.

Zum Einsetzen einer Disc

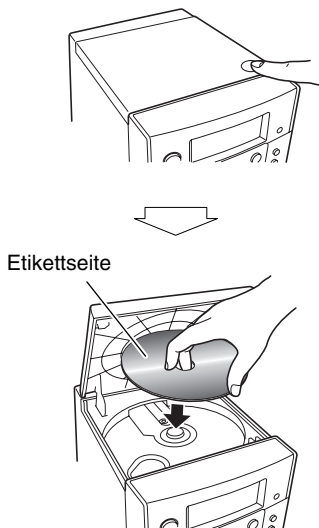
- Sie können eine Disc einsetzen, während eine andere Quelle wiedergegeben wird.

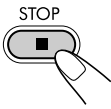

Zur Wiedergabe einer Disc

Zum Start:	Zum Pausieren:	Zum Stoppen:
	 Zum Freigeben erneut drücken.	

Zum Wählen eines Tracks

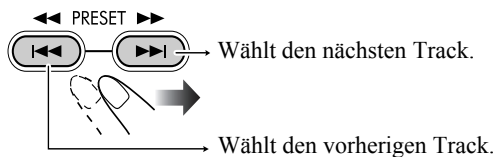

Zum Aufsuchen eines bestimmten Abschnitts

Während der Wiedergabe einer Disc drücken und halten Sie diese Taste, bis der gewünschte Abschnitt erreicht ist.

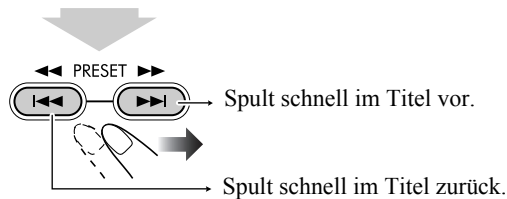

Wiedergabe eines Bandes



Zum Einsetzen eines Bandes

Sie können Bänder des Typs I abspielen.

1 Die Abdeckung öffnen.

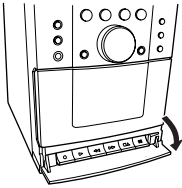

2 Drücken Sie ■/▲.

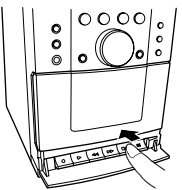

3 Einsetzen.

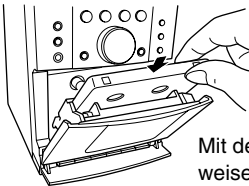

Mit der Bandseite nach unten weisend

4 Schließen.

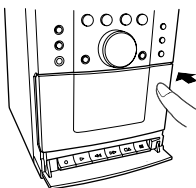

- Drücken Sie ■/▲ zum Öffnen des Decks.

Zur Bandwiedergabe

1 Wählen Sie "TAPE" als Quelle.



2 Starten Sie die Wiedergabe.

Zum Start:	Zum Pausieren:	Zum Stoppen:
	Zum Freigeben erneut drücken.	

Zum Aufsuchen eines bestimmten Abschnitts

Während der Wiedergabe eines Bandes...

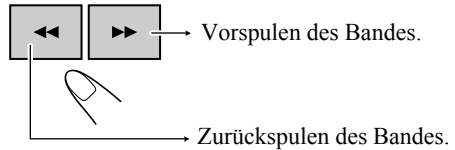

Zum Freigeben drücken Sie ►.

Wiedergabe eines externen Geräts

Zum Anschließen eines externen Geräts

Durch Verwendung eines Stereo-Minsteckerkabels (nicht mitgeliefert) können Sie ein Gerät mit analogen Ausgangsbuchsen, z. B. tragbarer Audio-Player, anschließen.

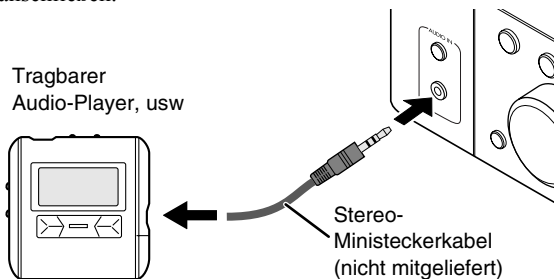

WICHTIG

- Stellen Sie die Lautstärke immer auf "VOL MIN" stellen, wenn Sie das externe Geräte anschließen oder entfernen.

Zum Wählen von AUDIO IN

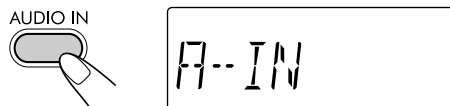

Fernbedienung

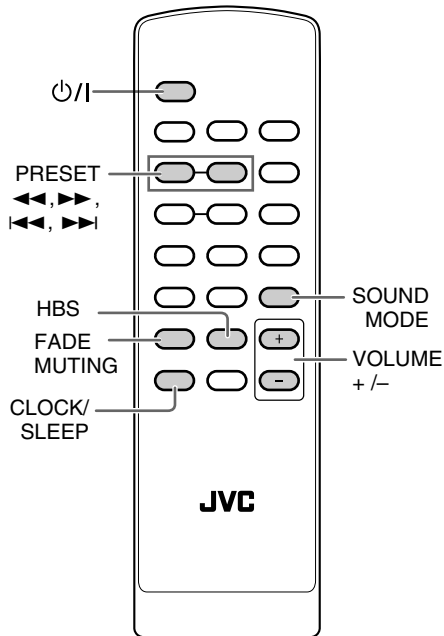

Hauptgerät

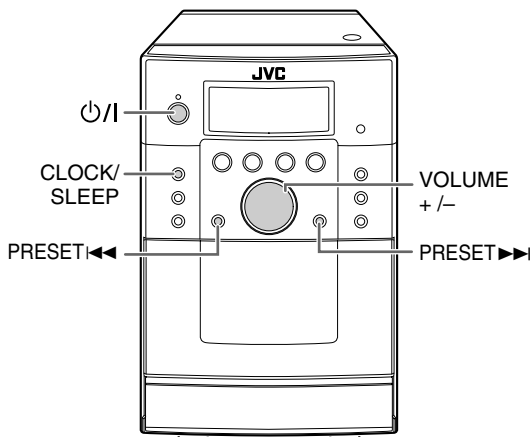

Einstellen der Lautstärke

Sie können den Lautstärkepegel im Bereich von 0 ("VOL MIN") bis 31 ("VOL MAX") einstellen.

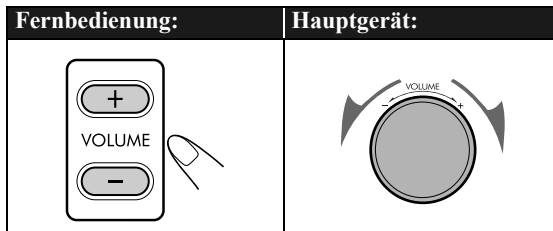

Zum kurzzeitigen Senken der Lautstärke



Zum Wiederherstellen der Lautstärke drücken Sie die Taste erneut, oder stellen den Lautstärkepegel ein.

Einstellen des Klangs

Zur Verstärkung des Tiefenklangs—HBS

Sie können einen kräftigen Bassklang mit Hyper-Bass-Soundeffekt erhalten.

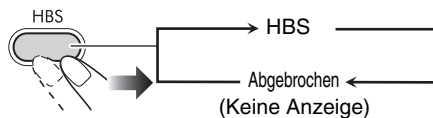

Zur Auswahl eines Klangmodus

Sie können einen der 4 SEA (Sound Effect Amplifier)-Modi wählen.

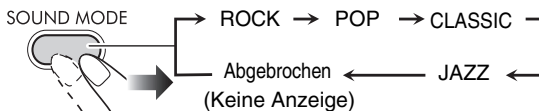

ROCK	Verstärkt die niedrigen und hohen Frequenzen.
POP	Gut für Vokalmusik.
CLASSIC	Gut für klassische Musik.
JAZZ	Betonte niedrigere Frequenzen für jazzartige Musik.
Keine Anzeige	Es wird kein Klangeffekt angewendet.

Einstellen der Uhr

• Sie können die Uhr nur einstellen wenn die Anlage ausgeschaltet ist (auf Standby).

1 Schalten Sie die Anlage aus (auf Standby).

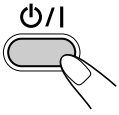

2 Aktiviert den Uhreinstellung-Modus.

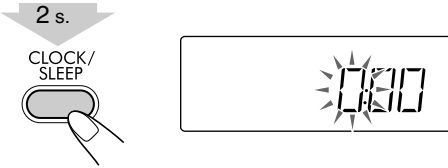

3 Stellen Sie die Stunde ein.

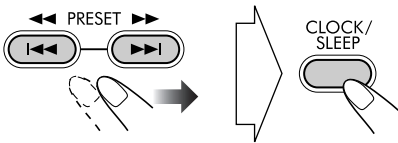

4 Stellen Sie die Minuten ein.

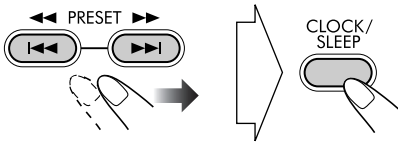

Die eingebaute Uhr beginnt zu laufen.

Zum Prüfen der aktuellen Zeitanzeige bei der Wiedergabe



Die Zeit wird nur einige Sekunden lang angezeigt.

Bei einem Stromausfall

Die Uhrzeiteinstellungen gehen verloren, und "0:00" blinkt. Sie müssen die Uhr neu einstellen.

Automatisches Ausschalten

—Einschlaf-Timer

1 Aktivieren Sie den Einschlaf-Timer-Modus.



2 Geben Sie die Zeit ein (in Minuten).

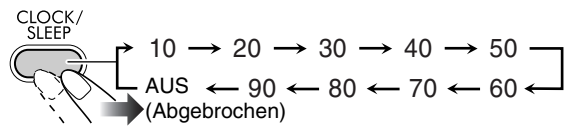

Zum Prüfen der Zeit bis zum Ausschalten



• Wenn Sie die Taste wiederholt drücken, können Sie die Ausschaltzeit ändern.

Erweiterte Radiofunktionen

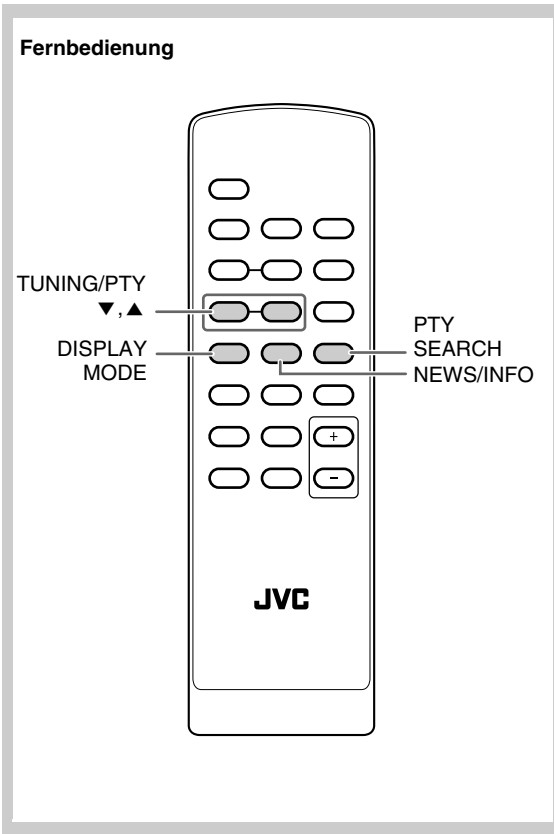

Empfang von UKW-Sendern mit Radio Data System



Das Radio Data System ermöglicht es UKW-Sendern, gemeinsam mit ihrem regulären Programmsignal zusätzliche Signale auszustrahlen.

- Wenn die Anlage auf den UKW-Sender abgestimmt ist, der den Radio Data System-Dienst bietet, leuchtet die RDS-Anzeige im Display auf.

Bei dieser Anlage können Sie die folgenden Typen von Radio Data System-Signalen empfangen.

PS (Sendername)	Zeigt bekannte Sendernamen an.
PTY (Programmtyp)	Zeigt die Art der ausgestrahlten Programms an.
RT (Radiotext)	Zeigt die vom Sender übertragenen Textmeldungen an.
Enhanced Other Networks	Bietet Information über die Typen von Programmen, die von Radio Data System-Sendern auf verschiedenen Netzwerken ausgestrahlt werden.

Zur Anzeige der Radio Data System-Information

Während des Empfangs eines UKW-Senders...

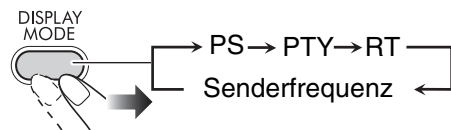

PS	Sendername erscheint. "NO PS" erscheint, wenn kein Signal gesendet wird.
PTY	Der Sendeprogrammtyp wird angezeigt. "NO PTY" erscheint, wenn kein Signal gesendet wird.
RT	Vom Sender ausgestrahlte Textmeldungen werden angezeigt. "NO RT" erscheint, wenn kein Signal gesendet wird.

Suchen eines Programms mit PTY-Codes

Sie können ein bestimmtes Programm unter den Festsendern (siehe Seite 7) durch Angabe der PTY-Codes aufsuchen.

So suchen Sie eine Sendung mit Hilfe von PTY-Codes

1 Während des Empfangs eines UKW-Senders...



2 Wählen Sie einen PTY-Code.



3 Starten Sie den Suchlauf.



Die Anlage sucht 20 UKW-Festsender ab, stoppt wenn der gewünschte Sender gefunden ist, und stimmt diesen Sender ab.

- Wenn kein Programm gefunden wird, erscheint "NO FOUND" im Display.
- Der Suchlauf kann jederzeit durch Drücken von PTY SEARCH abgebrochen werden.

Zum Fortsetzen des Suchlaufs, wenn bei einem ungewünschten Sender angehalten wurde

Während die Anzeigen im Display blinken, drücken Sie PTY SEARCH erneut.

Kurzfristig automatisch zu einem Programm Ihrer Wahl umschalten

Die Enhanced Other Networks-Funktion erlaubt es der Anlage, kurzfristig zu einem anderen UKW-Sender umzuschalten, der ein Programm Ihrer Wahl ausstrahlt (NEWS oder INFO).

- Diese Funktion arbeitet beim Hören eines UKW-Senders, der die gewünschten Signale ausstrahlt.

Während des Empfangs eines UKW-Senders...



NEWS	Nachrichten.
INFO	Programm, das Ratschläge jeder Art vermittelt.

Wie die Enhanced Other Networks-Funktion praktisch arbeitet:

FALL 1

Wenn ein Sender nicht das Programm Ihrer Wahl ausstrahlt

Der momentan abgestimmte Sender wird weiter empfangen.

Wenn ein Sender das Programm Ihrer Wahl ausstrahlt, schaltet die Anlage automatisch auf diesen Sender um. Die NEWS/INFO-Anzeige beginnt zu blinken.

Wenn das Programm beendet ist, schaltet die Anlage auf den vorher abgestimmten Sender zurück, aber die Funktion bleibt weiter aktiv (die Anzeige hört zu blinken auf und leuchtet ständig).

FALL 2

Wenn der aktuell abgestimmte Sender das Programm Ihrer Wahl ausstrahlt

Die NEWS/INFO-Anzeige beginnt zu blinken.

Wenn das Programm beendet ist, hört die Anzeige zu blinken auf (die Funktion bleibt aktiv).

Erweiterte Disc-Funktionen

Fernbedienung

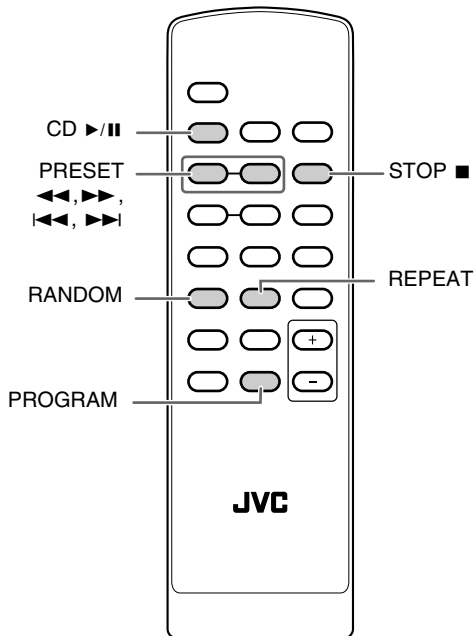

Hauptgerät

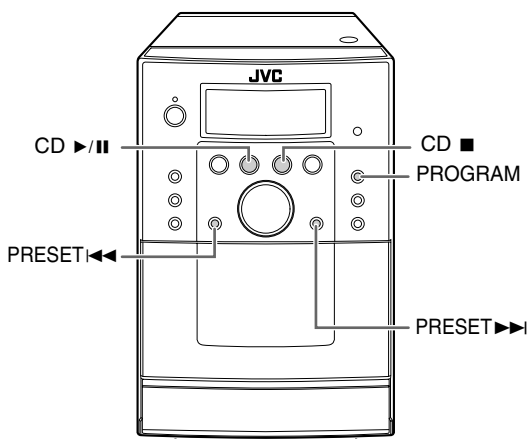

Programmierung der Wiedergabereihenfolge—

Programmwiedergabe

Sie können die Wiedergabereihenfolge der Tracks (bis zu 32) vor dem Wiedergabebeginn bestimmen.

- Sie können mit der Taste REPEAT die programmierten Tracks wiederholen lassen.

1 Wählen Sie "CD" als Quelle, und stoppen Sie dann die Wiedergabe.

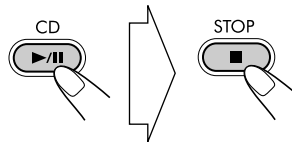

2 Aktivieren Sie die Programmwiedergabe.



3 Wählen Sie die Tracks für Programmwiedergabe.

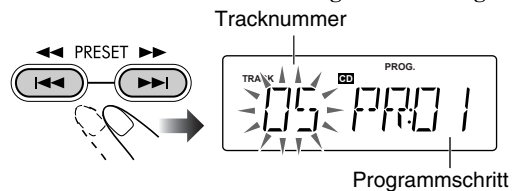

4 Bestätigen Sie die Auswahl.



5 Wiederholen Sie Schritt 3 und 4 um weitere gewünschte Tracks zu programmieren.

6 Starten Sie die Wiedergabe.



Die gewählten Titel werden in der programmierten Reihenfolge abgespielt.

Zum Überspringen eines Tracks:	Zum Pausieren:	Zum Stoppen:
	<p>Zum Freigeben erneut drücken.</p>	

Zum Prüfen der Programminhalte

Während die PROG-Anzeige im Display leuchtet und die Wiedergabe gestoppt ist...

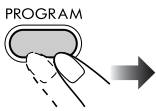

Zum Modifizieren des Programms

Während die PROG-Anzeige im Display leuchtet und die Wiedergabe gestoppt ist...

Bearbeiten:
<ol style="list-style-type: none"> 1 Drücken Sie PROGRAM wiederholt, bis der zu bearbeiten gewünschte Programmschritt erscheint. 2 Führen Sie die Schritte 3 und 4 auf Seite 14 aus.
Zum Hinzufügen von Schritten im Programm:
<ol style="list-style-type: none"> 1 Drücken Sie PROGRAM wiederholt bis "--" angezeigt wird. 2 Führen Sie die Schritte 3 und 4 auf Seite 14 aus.
Zum Löschen des gesamten Programms:
<p>Die PROG-Anzeige erlischt. Die Programminhalte werden durch die folgenden Bedienverfahren gelöscht:</p> <ul style="list-style-type: none"> • Öffnen des CD-Deckels. • Ändern der Quelle. • Ausschalten der Anlage.

Zufällige Wiedergabe—Zufallswiedergabe

Sie können alle Tracks auf der Disc in zufälliger Reihenfolge abspielen.



Die Wiedergabe beginnt in zufälliger Reihenfolge. Die Zufallswiedergabe endet, wenn alle Titel abgespielt sind.

Zum Überspringen eines Tracks:	Zum Pausieren:
	<p>Zum Freigeben erneut drücken.</p>

Zum Verlassen der Zufallswiedergabe



- Sie können auch zu Zufallswiedergabe durch Drücken von STOP ■ beenden.

Wiederholt abspielen—Wiederholwiedergabe

Sie können die Tracks wiederholt abspielen.

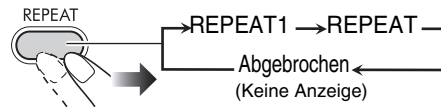

REPEAT1	Wiederholt den aktuellen Track.
REPEAT	Wiederholt alle Tracks (oder das Programm bei Programmwiedergabe).

Aufnahme-Bedienvorgänge

Hauptgerät

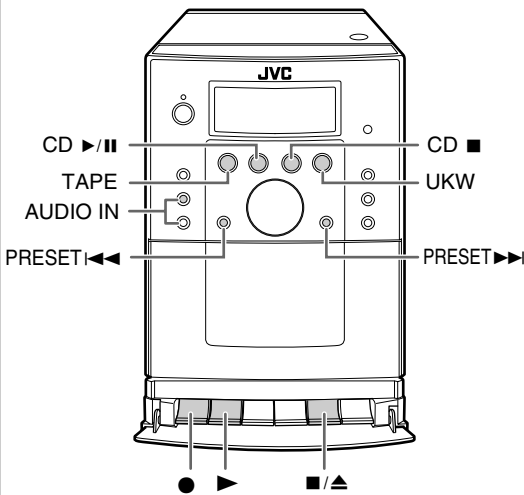

WICHTIG

Beachten Sie, dass es illegal sein kann, vorbespielte Bänder, Schallplatten oder Discs ohne Genehmigung des Urheberrechtsinhabers der enthaltenen Ton- oder Videoaufnahmen, Sendungen oder Kabelprogramme oder aller darin enthaltenen literarischen, dramatischen, musikalischen oder künstlerischen Inhalte auf Tonträger festzuhalten.

Sie können Bänder des Typs I zur Aufnahme verwenden.

Aufnahme einer UKW-Sendung



1 Setzen Sie eine beispielbare Kassette ein.

1. Die Abdeckung öffnen

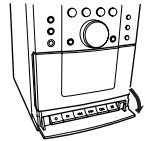

2. Drücken Sie ■/▲

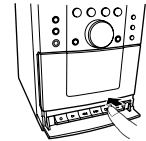

4. Schließen

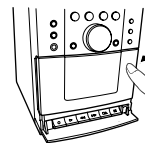

3. Einsetzen

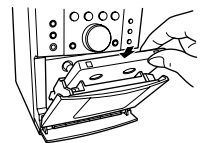

Mit der Aufnahmeseite nach außen weisend

2 Stimmen Sie den UKW-Sender ab, der aufgenommen werden soll.

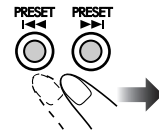
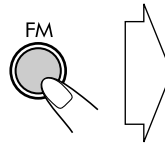

3 Starten Sie die Aufnahme.

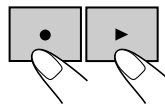

(Zur gleichen Zeit)

Die ●REC-Anzeige leuchtet im Display auf.

Zum Stoppen der Aufnahme

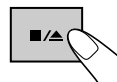

Aufnahme von einer Disc



1 Setzen Sie eine Disc und eine beispielbare Kassette ein.

- Wenn die aktuelle Quelle nicht die CD ist, drücken Sie CD ►/■, dann CD ■.

Zur Aufnahme mit Programm- oder Zufallswiedergabe

Wählen Sie Programmwiedergabe (und programmieren Sie eine Reihenfolge: siehe Seite 14) oder Zufallswiedergabe (siehe Seite 15), dann drücken Sie CD ►/■ um die Wiedergabe anzuhalten.

Zum Starten der Wiedergabe mit einem festgelegten Track

Drücken Sie ◀◀/▶▶ zum Wählen eines Tracks, bei dem die Aufnahme beginnen soll.

2 Starten Sie die Aufnahme.

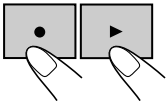

(Zur gleichen Zeit)

Wiedergabe und Aufnahme beginnt mit dem ersten Track.

- Wenn Sie ● und ▶ während der Wiedergabe eines Tracks drücken, startet die Wiedergabe neu vom Anfang des aktuellen Tracks, und die Aufnahme beginnt.

Zum Stoppen der Aufnahme

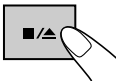

Die Aufnahme stoppt, und die Wiedergabe pausiert.

- Zum Neustarten der Aufnahme drücken Sie ● und ▶.
- Zum Fertigstellen der Aufnahme drücken Sie CD ■.

Sobald das Bandende erreicht ist und bevor die Wiedergabe der Disc beendet ist, wird die Aufnahme und Wiedergabe auf Pause gestellt. In diesem Fall wenden Sie die Bandkassette und starten die Aufnahme auf eine der folgenden Weisen neu.

- Zum Neustarten der Aufnahme von der Stelle, wo die Wiedergabe auf Pause geschaltet wurde, drücken Sie ● und ▶.
- Zum Neustarten der Aufnahme vom Anfang des aktuellen Tracks drücken Sie ◀◀ und anschließend ● und ▶.

Aufnahme von einem externen Gerät



1 Schließen Sie ein Gerät an und setzen Sie eine beispielbare Kassette ein.

- Zum Anschließen eines externen Geräts, siehe Seite 9.

2 Stellen Sie die Quelle auf AUDIO IN und schalten das externe Gerät ein.

AUDIO IN



3 Starten Sie die Wiedergabe auf dem externen Gerät.

- Lesen Sie die Bedienungsanleitungen des externen Geräts.

4 Starten Sie die Aufnahme.

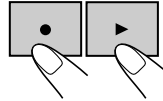

(Zur gleichen Zeit)

Die ●REC-Anzeige leuchtet im Display auf.

Zum Stoppen der Aufnahme

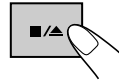

Löschen eines Bandes



Sie können ein leeres Band durch Löschen der Inhalte erstellen.

1 Setzen Sie ein zu löschen gewünschtes Band ein.

2 Wählen Sie "TAPE" als Quelle.

TAPE



3 Starten Sie den Löschvorgang.

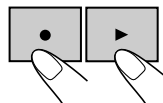

(Zur gleichen Zeit)

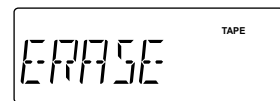

Zum Stoppen des Löschvorgangs

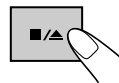

Weitere Informationen zu dieser Anlage

Tägliche Bedienung—Wiedergabe (siehe Seite 6 bis 9)

Rundfunkempfang:

- Wenn Sie einen neuen Sender unter einer belegten Festsendernummer speichern, wird der vorher unter dieser Festsendernummer vorhandene Sender gelöscht.
- Die Festsender bleiben, wenn das Netzkabel aus der Steckdose gezogen wird oder wenn die Stromversorgung ausfällt, nur noch einige Tage lang gespeichert. In diesem Fall speichern Sie die Sender erneut ab.

Wiedergabe von Discs:

- Diese Anlage lässt keine sog. "packet write" Discs zu.

Wiedergabe eines Bandes:

- Es wird nicht empfohlen, Bandcassetten des Typs C-120 oder noch längere Bänder zu verwenden. Diese Bänder verfangen sich zu leicht in der Andruckrolle und dem Capstan und verursachen typische Mängel in der Wiedergabe.

Wiedergabe eines externen Geräts:

- Wenn der Audioausgang am Gerät nicht auf Stereo-Ministecker ausgelegt ist, verwenden Sie einen Steckeradapter, um den Stereo-Ministecker in die entsprechende Buchse stecken zu können. Lesen Sie die Bedienungsanleitungen des Geräts.

Tägliche Bedienung—Klang u. andere Einstellungen (siehe Seite 10 und 11)

Einstellung der Uhr:

- "0:00" blinkt im Display, bis Sie die Uhr einstellen.
- Die Uhr kann 1 oder 2 Minuten im Monat vor- oder nachgehen. In diesem Fall stellen Sie die Uhrzeit erneut ein.

Erweiterte Disc-Funktionen (siehe Seite 14 und 15)

Programmierung der Wiedergabereihenfolge—Programm-wiedergabe:

- Wenn Sie versuchen, einen 33. Track zu programmieren, erscheint "FULL" im Display.
- Ihr Eintrag wird ignoriert, wenn Sie versucht haben, eine Gegenstandsnummer zu programmieren, die auf der Disc nicht vorhanden ist (z.B. Wahl von Track 14 auf einer Disc, die nur 12 Tracks enthält).

Aufnahme-Bedienvorgänge (siehe Seite 16 und 17)

- Der Aufnahmepegel wird automatisch richtig eingestellt. Auf diese Weise können Sie den Klang einstellen, ohne den Aufnahmepegel zu beeinflussen.
- Es gibt ein Vorspannband am Anfang und Ende von Kassettenbändern, auf dem keine Aufnahme möglich ist. Beim Aufnehmen spulen Sie deshalb über das Vorspannband hinaus, um sicherzustellen, dass bei der Aufnahme kein Musikmaterial verloren geht.

Störungssuche

Wenn Sie ein Problem mit Ihrem System haben, gehen Sie zunächst diese Liste durch, um hier eine mögliche Lösung zu finden, bevor Sie das Gerät zum Kundendienst einreichen.

Allgemein:

Einstellungen oder Eingaben werden plötzlich aufgehoben, bevor Sie fertig sind.

⇒ Es gibt eine Zeitgrenze. Wiederholen Sie das Verfahren.

Bedienungs-vorgänge werden deaktiviert.

⇒ Der eingebaute Mikroprozessor weist eine Fehlfunktion wegen elektrischer Störungen auf. Ziehen Sie den Netzstecker ab und stecken ihn erneut ein. Wenn das Problem auf die oben beschriebene Weise nicht behoben werden kann, schalten Sie die Anlage aus (auf Bereitschaftsmodus), und halten /| dann die Taste AUDIO IN am Hauptgerät gedrückt, bis "RESET" im Display erscheint. Wenn Sie die Anlage zurücksetzen, werden die Einstellungen für Uhrzeit und Festsender gelöscht und müssen neu eingestellt werden.

Unfähig, die Anlage von der Fernbedienung zu steuern.

⇒ Es befindet sich ein Hindernis zwischen Fernbedienung und dem Fernbedienungssensor an der Anlage.
⇒ Richten Sie die Fernbedienung auf den Fernbedienungssensor auf der Vorderseite.
⇒ Gehen Sie näher an die Anlage heran.
⇒ Die Batterien sind erschöpft.

Es kommt kein Laut aus den Lautsprechern.

⇒ Lautsprecherverbindungen sind falsch oder locker (siehe Seite 4).

Bedienung des Radios:

Schwer hörbare Sendungen wegen Rauschen

⇒ Antennenverbindungen sind falsch oder locker.
⇒ Die UKW-Antenne ist nicht richtig ausgestreckt oder platziert.

Disc-Vorgänge:

Die Disc wird nicht abgespielt.

⇒ Die Disc ist umgekehrt eingesetzt. Setzen Sie die Disc mit der Beschriftungsseite nach obenweisend ein.

Der Disc-Klang ist unterbrochen.

⇒ Die Disc ist zerkratzt oder schmutzig.

Aufnahme-Bedienvorgänge:

Aufnahmen unmöglich.

⇒ Die kleinen Zapfen der Kassette sind herausgebrochen. Decken Sie die Aussparungen mit Klebeband ab.

Wartung

Um beste Leistung mit der Anlage zu erzielen, halten Sie Ihre Discs und Mechanismen immer sauber.

Umgang mit Discs

- Beim Entnehmen einer Disc aus ihrer Hülle immer den Mittenhalter der Hülle leicht eindrücken und die Disc an den Rändern haltend herausheben.
- Berühren Sie nicht die glänzende Seite der Disc, und biegen Sie die Disc nicht.
- Um ein Verwellen zu vermeiden, bringen Sie die Disc unmittelbar nach dem Gebrauch wieder in ihrem Behälter unter.
- Achten Sie darauf, nicht die Oberfläche der Disc zu zerkratzen.
- Schützen Sie die Disc vor direktem Sonnenlicht, extremen Temperaturen und Feuchtigkeit.

Zum Reinigen der Disc:

Wischen Sie die Disc mit einem weichen Lappen gerade von der Mitte nach außen hin ab.

Umgang mit Kassettenbändern

- Wenn ein Band locker in seiner Kassette sitzt, ziehen Sie das Band straff, indem Sie einen Bleistift in eine der Spulen setzen und diese drehen.
 - Bei lockerem Band kann dieses gezerrt werden oder sich in der Kassette verfangen.
- Achten Sie darauf, nicht die Bandoberfläche zu berühren.
- Lagern Sie das Band nicht an den folgenden Orten— staubige Orte, Orte im direkten Sonnenlicht, heiße Orte, feuchte Bereiche, auf einem Fernsehgerät oder Lautsprecher, in der Nähe von Magneten.

Für beste Klangqualität bei Aufnahme und Wiedergabe

- Verwenden Sie einen mit Alkohol befeuchteten Wattetupfer zur Reinigung von Tonköpfen, Kapstanwelle und Andruckwalzen.
- Verwenden Sie einen Tonkopf-Entmagnetisierer (in Elektronik- und Audiogeschäften erhältlich) zum Entmagnetisieren der Tonköpfe (bei ausgeschalteter Anlage).

Zum Schützen Ihrer Aufnahme

Zwei kleine Löschschutzungen befinden sich auf der Kassette, um zu verhindern, daß Aufnahmen unabsichtlich gelöscht oder überspielt werden.

Zum Schützen Ihrer Aufnahme entfernen Sie diese Zapfen.



Wenn Sie eine Kassette erneut

bespielen wollen, deren Löschschutzungen herausgebrochen wurden, müssen Sie diese Löcher mit Klebeband überkleben.

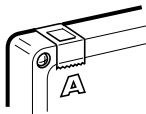

Reinigung der Anlage

- Flecken müssen mit einem weichen Lappen abgewischt werden. Bei schwerer Verschmutzung der Anlage einen Lappen mit wässriger, neutraler Spülmittellösung tränken, gut auswringen, die Anlage abwischen, und dann mit einem trockenen Lappen trockenwischen.
- Um Beeinträchtigung der Qualität der Anlage, Beschädigung, oder Abpellen der Lackierung zu vermeiden, auf folgendes achten:
 - NICHT mit einem harten Lappen abwischen.
 - NICHT gewaltsam abwischen.
 - NICHT mit Lösungsmitteln wie Verdüner oder Benzol abwischen.
 - NICHT flüchtige Substanzen wie etwa Insektensprays darauf sprühen.

- NICHT Gummi- oder Plastikteile längere Zeit in Berührung lassen.

Technische Daten

Verstärkersektion

Ausgangsleistung: 3 W pro Kanal, min. eff. an 4 Ω bei 1 kHz mit weniger als 10% Klirrfaktor. (IEC268-3)

Lautsprecher/Impedanz: 4 Ω – 8 Ω

Klemme

AUDIO IN: Eingangsempfindlichkeit/Impedanz
500 mV/50 kΩ

UKW-Tunersektion

Abstimmbereich: 87,50 MHz – 108,00 MHz

CD-Player-Sektion

Dynamikumfang: 60 dB
Signal-Rauschabstand: 60 dB
Gleichlaufschwankungen: Unmessbar

Kassettendeck-Sektion

Frequenzgang
Normal (Typ I): 125 Hz – 8 kHz
Gleichlaufschwankungen: 0,35% (eff.)

Allgemein

Betriebsstromanforderungen: Wechselstrom 230 V ~, 50 Hz

Leistungsaufnahme: 18 W (im Betrieb)
1 W (bei Standby)

Abmessungen (ca.): 140 mm × 209 mm × 208 mm
(B × H × T)

Gewicht (ca.): 2,2 kg

Lautsprecher

Typ: 1-Weg Bassreflex
Lautsprechereinheiten: 8 cm Konus × 1
Impedanz: 4 Ω
Abmessungen (ca.): 135 mm × 209 mm × 175 mm
(B × H × T)

Gewicht (ca.): je 1,2 kg

Mitgeliefertes Zubehör

Siehe Seite 3.

Änderungen bei Design und technischen Daten bleiben vorbehalten.

Teile-Index

Zur Verwendung der Tasten und Regler siehe betreffende Seiten.

Fernbedienung

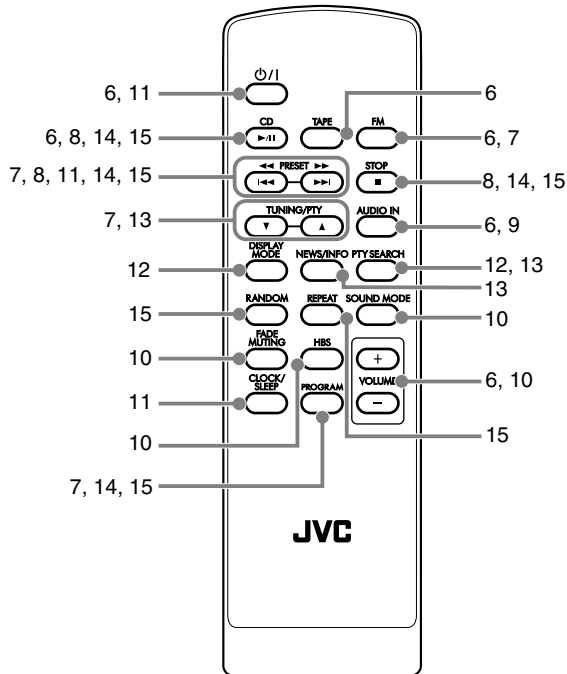

Hauptgerät

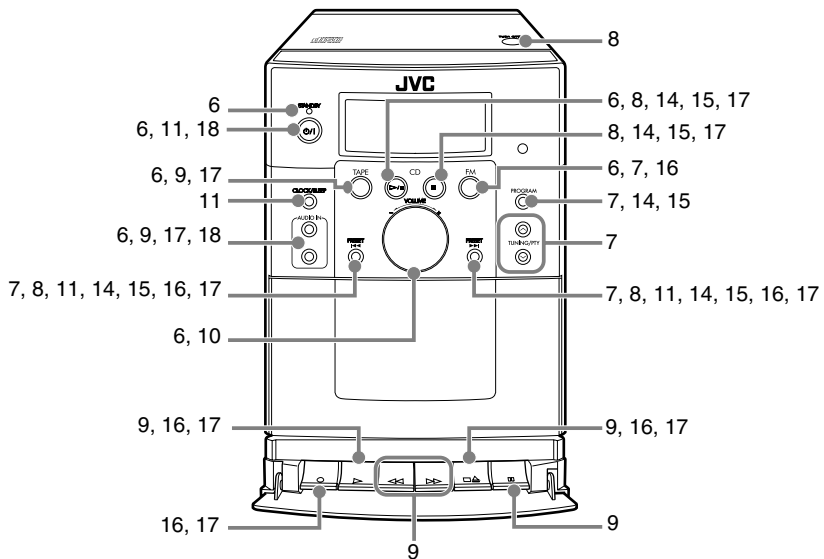

Introduction

Merci pour avoir acheté un produit JVC.
Veuillez lire attentivement toutes les instructions avant d'utiliser l'appareil afin de bien comprendre son fonctionnement et d'obtenir les meilleures performances possibles.

Précautions

Installation

- Installez la chaîne dans un endroit plat, sec, et ni trop chaud, ni trop froid—entre 5°C et 35°C.
- Installez la chaîne dans un endroit avec une bonne ventilation pour éviter tout échauffement intérieur de l'appareil.



N'INSTALLEZ PAS l'appareil dans un endroit proche d'une source de chaleur ou sujet à la lumière directe du soleil, à un poussière excessive ou à des vibrations.

- Laissez suffisamment d'espace entre la chaîne et le téléviseur.
- Éloignez les enceintes du téléviseur pour éviter toute interférence avec ce dernier.

Sources d'alimentations

- Pour débrancher la chaîne de la prise murale, tirez toujours sur la fiche et non pas sur le cordon d'alimentation secteur.



NE MANIPULEZ PAS le cordon d'alimentation secteur avec les mains mouillées.

Condensation d'humidité

De la condensation peut se produire sur les lentilles à l'intérieur de la chaîne dans les cas suivants:

- Après le démarrage d'un chauffage dans la pièce.
- Dans une pièce humide.
- Si la chaîne est amenée directement d'un endroit froid vers un endroit chaud.

Si cela se produit, la chaîne risque de ne pas fonctionner correctement. Dans ce cas, laissez-la sous tension pendant quelques heures jusqu'à ce que l'humidité se soit évaporées, puis débranchez le cordon d'alimentation secteur puis rebranchez-le.



Pour votre sécurité, respectez les points suivants attentivement:

- Assurez-vous qu'il y a une ventilation suffisante autour de l'appareil principal. Une mauvaise ventilation peut entraîner un échauffement et endommager la chaîne.
- **NE BLOQUEZ PAS** les ouvertures ni les trous de ventilation. En cas de blocage ou d'obstruction par un journal, un vêtement, etc., l'air chaud pourrait ne pas être évacué correctement.

Autres

- Si un objet métallique ou un liquide tombait à l'intérieur de la chaîne, débranchez le cordon d'alimentation secteur et consultez votre revendeur avant d'utiliser l'appareil à nouveau.



NE DÉMONTÉZ PAS la chaîne : il ne comprend au niveau interne aucune zone nécessitant l'intervention de l'utilisateur.

- Si vous n'avez pas l'intention d'utiliser la chaîne pendant une période prolongée, débranchez le cordon d'alimentation secteur de la prise murale.

En cas d'anomalie, débranchez le cordon d'alimentation secteur et consultez votre revendeur.

Comment lire ce manuel

Pour rendre ce manuel aussi simple et facile à comprendre que possible, nous avons adopté les méthodes suivantes:

- Les opérations des touches et des commandes sont expliquées dans le tableau ci-dessous. Dans ce manuel, nous expliquons principalement les opérations à l'aide de la télécommande; cependant, vous pouvez utiliser les touches et les commandes de l'appareil si elles portent le même nom (ou un nom similaire) et la même marque.
- **Certains conseils et remarques associées sont expliqués plus tard dans les sections "Pour en savoir plus sur cette chaîne" et "Guide de dépannage", mais pas dans la section expliquant les opérations.** Si vous souhaitez avoir plus d'informations à propos des fonctions, ou si vous vous posez des questions, allez à ces sections et vous trouverez les réponses.

	Indique que vous devez appuyer sur la touche brièvement .
	Indique que vous devez appuyer sur la touche brièvement et répétitivement jusqu'à ce que l'option souhaitée soit choisie.
	Indique que vous devez appuyer sur une des touches.
	Indique que vous maintenez pressée la touche pendant le nombre de secondes indiqué. <ul style="list-style-type: none"> • Le nombre à l'intérieur de la flèche indique la période pendant laquelle vous devez maintenir la touche pressée (2 secondes, dans cet exemple). • Si aucun nombre n'est indiqué dans la flèche, maintenez la touche pressée jusqu'à la fin de la procédure ou jusqu'à ce que vous obteniez le résultat souhaité.
	• Indique que vous devez tourner la commande dans la ou les directions spécifiées.

	Indique que cette opération est possible uniquement en utilisant la télécommande.
	Indique que cette opération est possible uniquement en utilisant les touches et les commandes de l'appareil.

Table des matières

Pour commencer.....	3
Étape 1: Déballage.....	3
Étape 2: Préparation de la télécommande	3
Étape 3: Connexions.....	4
Indicateurs d'affichage	5
Opérations quotidiennes—Lecture.....	6
Écoute de la radio FM	7
Lecture de disques	8
Lecture d'une cassette	9
Lecture d'un appareil extérieur	9
Opérations quotidiennes—Ajustement du son et autres ajustements	10
Ajustement du volume.....	10
Ajustement du son	10
Réglage de l'horloge.....	11
Mise hors tension automatique de l'appareil—Minuterie d'arrêt	11
Opérations avancées de la radio	12
Réception des station FM avec le Radio Data System	12
Recherche d'un programme par code PTY	13
Commutation temporaire sur le programme de votre choix automatiquement.....	13
Opérations avancées des disques	14
Programmation de l'ordre de lecture—Lecture programmée	14
Lecture dans un ordre aléatoire—Lecture aléatoire	15
Répétition de la lecture—Lecture répétée	15
Opérations d'enregistrement	16
Enregistrement d'une émission FM	16
Enregistrement à partir d'un disque	17
Enregistrement à partir de l'appareil extérieur.....	17
Effacement d'une bande.....	17
Informations additionnelles.....	18
Pour en savoir plus sur cette chaîne	18
Guide de dépannage	18
Entretien	19
Spécifications	19
Nomenclature	20

Pour commencer

Étape 1: Déballage et vérification des accessoires.

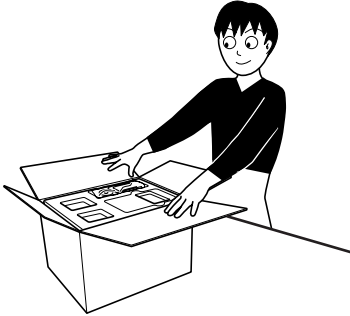

Étape 1: Déballage ●●●●●●●●

Après le déballage, vérifiez que tous les éléments suivants sont présents. Le nombre entre parenthèse indique la quantité de chaque pièce fournie.

- Antenne FM (1)
- Télécommande (1)
- Piles (2)

Si quelque chose manquait, consultez votre revendeur immédiatement.

Étape 2: Préparation de la télécommande.

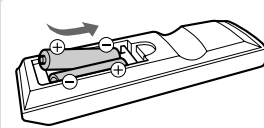

Étape 2: Préparation de la télécommande ●●●●●●●●

Insérez les piles dans la télécommande en respectant les polarités (+ et -).

- Si la télécommande perd de sa puissance ou de son efficacité, remplacez les deux piles.

Étape 3: Connectez l'antenne FM et les enceintes (voir page 4).

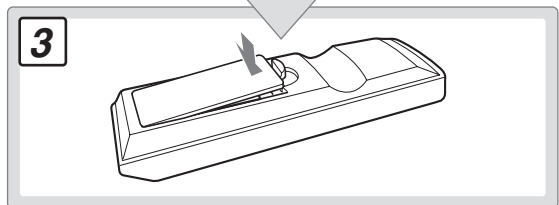
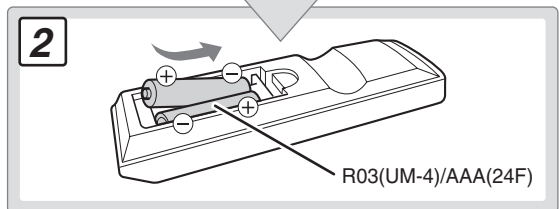
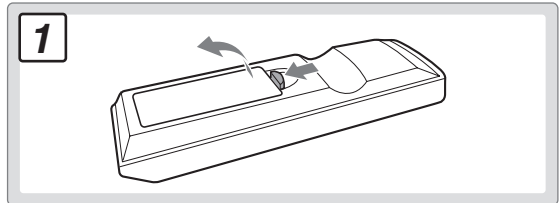
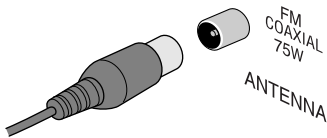

Enfin, branchez le cordon d'alimentation. Maintenant, vous pouvez utiliser la chaîne.

Étape 3: Connexions

Mettez tous les appareils hors tension avant les connexions.

Antenne FM (fournie)
Étendez-la de façon à obtenir la meilleure réception possible.

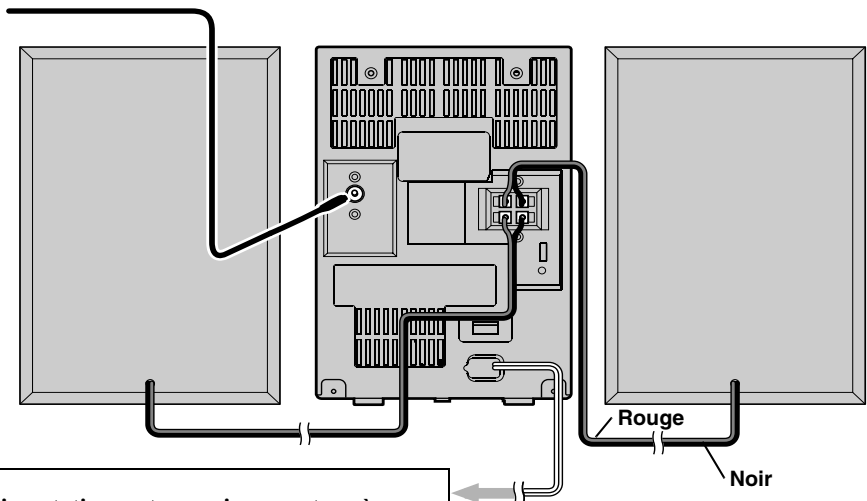

A une prise murale
Branchez le cordon d'alimentation secteur uniquement après que toutes les connexions sont terminées.

Pour une meilleure réception FM

Déconnectez l'antenne FM fournie et connectez l'appareil à une antenne FM extérieure en utilisant un connecteur de type coaxial 75 Ω (non fourni).

Antenne FM extérieure

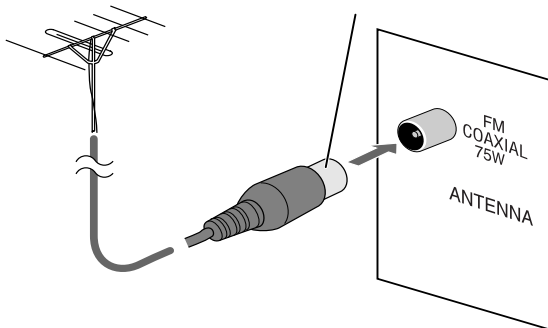

- Assurez-vous que les conducteurs d'antenne ne touchent aucunes autres prises, cordons de connexion ou cordon d'alimentation. De plus, gardez l'antenne à l'écart des parties métalliques de la chaîne, des cordons de connexion et du cordon d'alimentation secteur. Cela pourrait entraîner une mauvaise réception.

Cette chaîne ne peut pas recevoir les émissions AM.

Pour connecter les cordons d'enceinte

Assurez-vous que les deux enceintes sont connectées correctement et solidement.

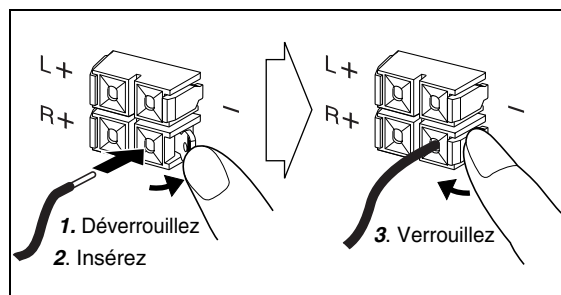

Lors de la connexion des cordons d'enceinte, respectez les polarités des prises d'enceinte: Le cordon noir à (-), le cordon rouge à (+).



- NE CONNECTEZ PAS plus d'une enceinte à chaque prise.
- NE LAISSEZ PAS les conducteurs des cordons d'enceinte toucher les parties métalliques de la chaîne.



- Si les fils des cordons d'enceinte sont recouverts de vinyle, retirez le vinyle pour mettre à nu l'âme des cordons d'enceinte en torsadant la partie en vinyle.

Indicateurs d'affichage

Les indications sur l'affichage vous donnent beaucoup d'informations pendant l'utilisation de la chaîne. Avant d'utiliser la chaîne, familiarisez-vous avec les indicateurs, et en particulier, quand et comment ils s'allument sur l'affichage.

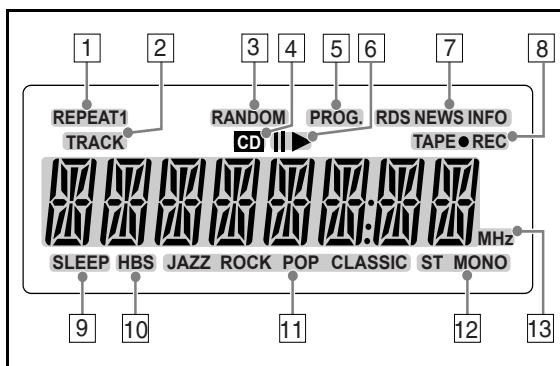

Indications sur l'affichage principal Tuner FM:

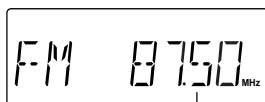

Fréquence

CD Audio:

- Pendant la lecture:

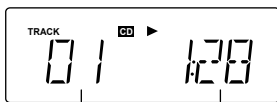

Numéro de page Durée de lecture écoutée

- Quand la lecture est arrêtée:

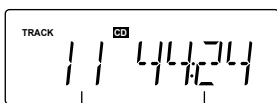

Nombre total de pages Durée de lecture totale

Cassette:

- Lors de la lecture d'une cassette:

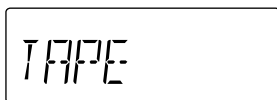

- 1 Indicateurs de mode de REPEAT (REPEAT1/REPEAT)
 - S'allument quand le mode de lecture répétée est en service.
- 2 Indicateur TRACK
 - S'allume quand CD est sélectionné.
- 3 Indicateur RANDOM
 - S'allume quand le mode de lecture aléatoire est en service.
- 4 Indicateur CD
 - S'allume quand un CD audio est détecté.
- 5 Indicateur PROG (Programme)
 - S'allume quand une station préréglée est choisie.
 - S'allume quand le mode de lecture programmée est en service.
- 6 Indicateurs de lecture/pause
 - ► : S'allume quand un disque est reproduit.
 - || : S'allume quand un disque est en pause.
- 7 Indicateurs Radio Data System
 - RDS: S'allume quand une station FM émettant le signal Radio Data System est accordée.
 - NEWS/INFO:
 - S'allume pour indiquer le type de programme actuellement choisi pour l'attente de réception PTY.
 - Clignote quand un programme est accordé automatiquement avec l'attente de réception PTY.
- 8 Indicateur de fonctionnement d'une cassette
 - TAPE: S'allume lors de l'effacement d'une bande.
 - ● REC: S'allume pendant un enregistrement.
- 9 Indicateur SLEEP
 - S'allume lorsque la minuterie d'arrêt est en service.
- 10 Indicateur HBS
 - S'allume quand le mode HBS (Hyper Bass Sound) en service.
- 11 Indicateur SOUND MODE
 - S'allume quand un des modes sonores est en service.
- 12 Indicateur de réception FM
 - MONO: S'allume quand le mode FM monaural est en service.
 - ST: S'allume lorsqu'une station FM stéréo de signal suffisamment fort est accordée.
- 13 Indicateur de fréquence
 - S'allume pour indiquer la fréquence FM.

Opérations quotidiennes—Lecture

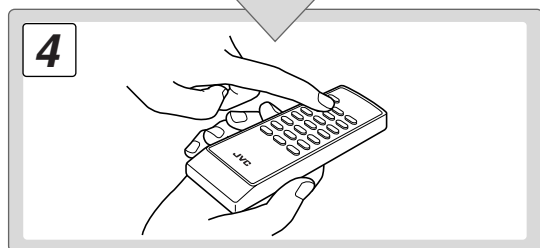
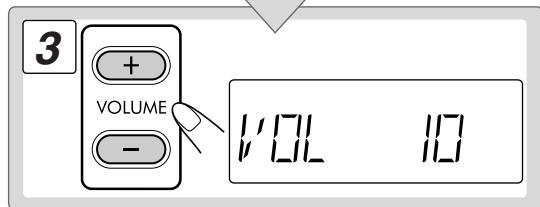
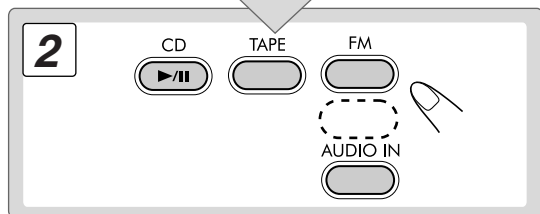
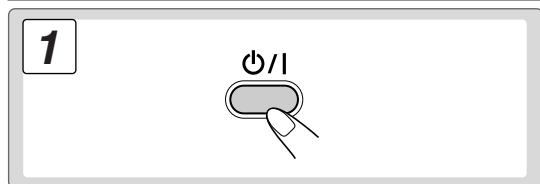
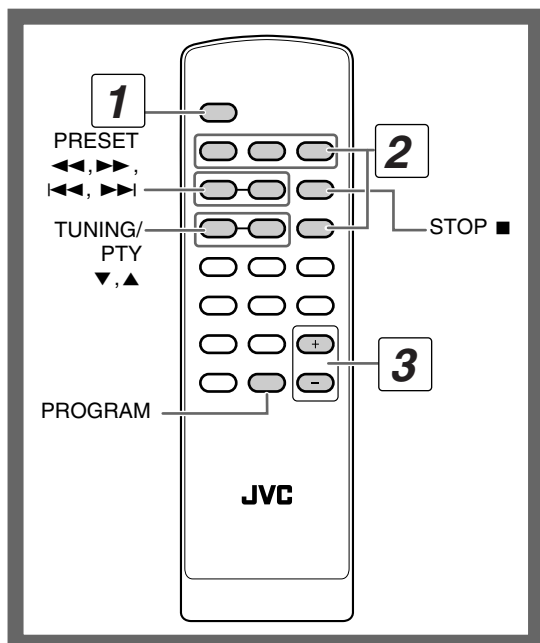

1 Mise sous tension de l'appareil.

Le témoin STANDBY s'éteint sur l'appareil.

2 Sélection de la source.

La lecture automatique démarre si la source choisie est prête.

- Si vous choisissez TAPE comme source, appuyez sur ► sur l'appareil principal pour démarrer la lecture. (Reportez-vous à la page 9.)
- Si vous choisissez AUDIO IN, démarrez la lecture sur l'appareil extérieur.

3 Ajustez le volume.

4 Commandez l'appareil source comme expliqué ci-après.

Pour mettre la chaîne hors tension (en attente)

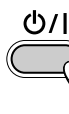

Le témoin STANDBY s'allume sur l'appareil.

- Une petite quantité d'énergie est toujours consommée, même en mode d'attente.



NE METTEZ PAS la chaîne hors tension (en attente) quand son niveau de volume est réglé extrêmement haut; sinon la déflagration soudaine du son pourrait endommager votre ouïe et/ou les enceintes lors de la mise sous tension du système ou le démarrage de la lecture.

Écoute de la radio FM ●●●●●●●●

Cette chaîne ne peut pas recevoir les émissions AM.

Pour choisir FM

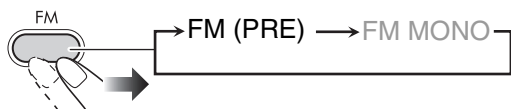

Pour accorder une station

Quand FM est choisi...

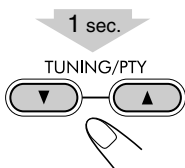

La recherche de station démarre et l'indication de la fréquence change sur l'affichage. Quand une station (fréquence) avec un signal suffisamment fort est accordée, la recherche s'arrête.

Pour arrêter la recherche manuelle, appuyez sur n'importe quelle touche.

- Si vous appuyez répétitivement sur la touche, la fréquence change pas à pas.

Si la station FM reçue est difficile à écouter



La réception est améliorée mais l'effet stéréo est perdu. L'indicateur MONO s'allume.

Pour rétablir l'effet stéréo, appuyez de nouveau sur FM.

Pour prérégler les stations

Vous pouvez prérégler 20 stations FM.

- 1 Réglez la station que vous souhaitez mémoriser.
- 2 Mettez en service le mode d'entrée de numéro de préréglage.



- Terminez la procédure suivante pendant que l'indication clignote sur l'affichage.

- 3 Choisissez un numéro de préréglage pour la station que vous souhaitez mémoriser.

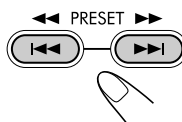

- 4 Mémorisez la station.



Pour accorder une station préréglée

- 1 Choisir FM.

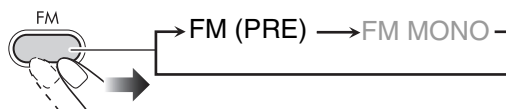

- 2 Choisissez un numéro de préréglage pour la station mémorisée.

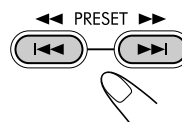

L'indicateur PROG s'allume sur l'affichage.

Lecture de disques

Cette chaîne peut reproduire les types de disques suivants.

- CD Audio
- CD-R/CD-RW (enregistré au format CD Audio)

CD Audio	CD-R	CD-RW
		

- Cette chaîne peut ne pas reproduire certains fichiers même si leur format apparaît dans la liste ci-dessus.

Précautions pour la lecture de disques à double face
La face non DVD d'un disque à "DualDisc" n'est pas compatible avec le standard "Compact Disc Digital Audio". Par conséquent, l'utilisation de la face non DVD d'un disque à double face sur cet appareil n'est pas recommandée.

Pour mettre un disque en place

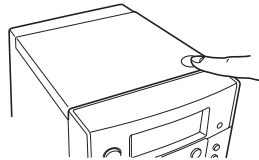

- Vous pouvez placer un disque pendant la lecture d'une autre source.

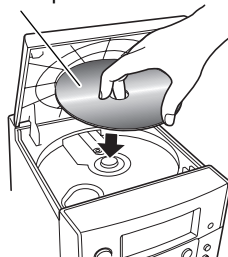

Face portant l'étiquette

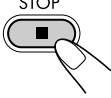

Pour reproduire un disque

Pour démarrer:	Pour faire une pause:	Pour arrêter:
		
	Pour reprendre la lecture, appuyez de nouveau sur la touche.	

Pour choisir une page

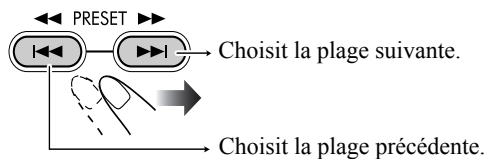

Pour localiser un passage particulier

Lors de la lecture d'un disque, maintenez la touche pressée jusqu'à ce que la position souhaitée soit atteinte.

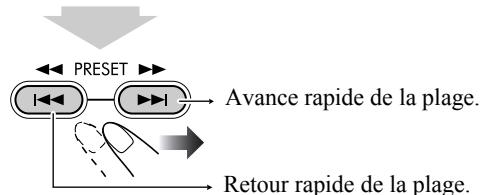

Lecture d'une cassette



Pour insérer une cassette

Vous pouvez reproduire les cassettes de type I.

1 Ouvrez le couvercle.

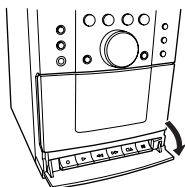

2 Appuyez sur ■/▲.

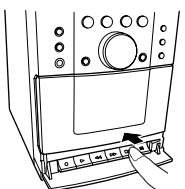

3 Insérez.

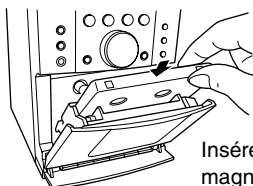

Insérer la cassette avec la bande magnétique tournée vers le bas

4 Fermez.

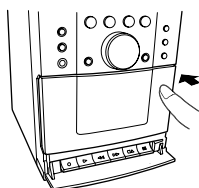

- Appuyez sur ■/▲ pour ouvrir la platine.

Pour reproduire une cassette

1 Choisissez "TAPE" comme source.



2 Démarrez la lecture.

Pour démarrer:	Pour faire une pause:	Pour arrêter:
	 Pour reprendre la lecture, appuyez de nouveau sur la touche.	

Pour localiser un passage particulier

Lors de la lecture d'une cassette...

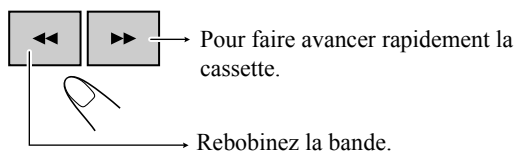

Pour reprendre la lecture, appuyez sur la touche ►.

Lecture d'un appareil extérieur

Connexion d'un appareil extérieur

En utilisant un cordon à mini-fiche stéréo (non fourni), vous pouvez connecter un appareil muni de prises de sortie audio analogique tel qu'un lecteur audio portable.

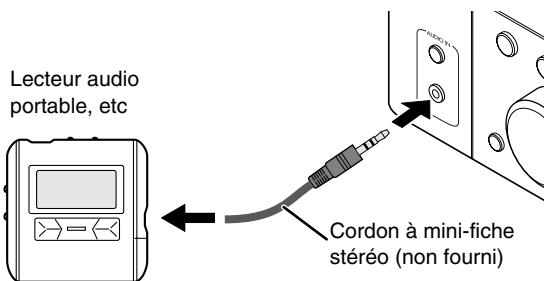

Lecteur audio portable, etc

Cordon à mini-fiche stéréo (non fourni)

IMPORTANT

- Réglez toujours le volume sur "VOL MIN" lors de la connexion ou de la déconnexion de l'appareil extérieur.

Pour choisir AUDIO IN



Opérations quotidiennes—Ajustement du son et autres ajustements

Français

Télécommande

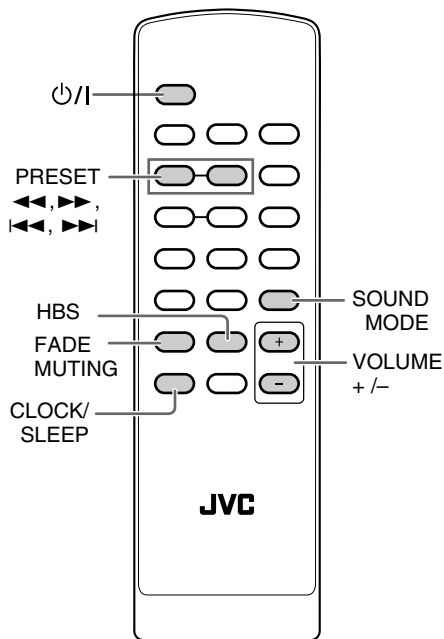

Appareil principal

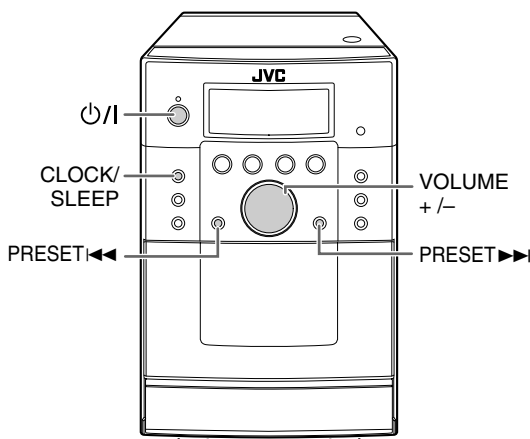

Ajustement du volume

Vous pouvez ajuster le niveau du volume de 0 ("VOL MIN") à 31 ("VOL MAX").

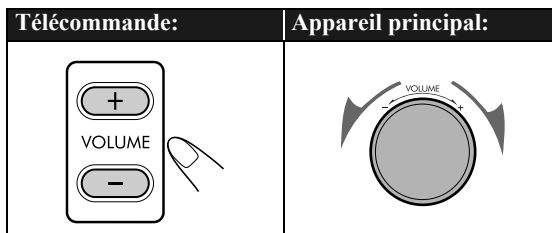

Pour couper le volume momentanément



Pour rétablir le volume, appuyez de nouveau sur la touche ou ajuster le niveau de volume.

Ajustement du son



Pour renforcer les sons graves—HBS

Vous pouvez profiter d'un grave puissant avec l'effet Hyper-Bass Sound.

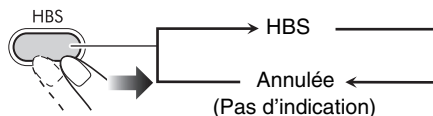

Pour choisir un mode sonore

Vous pouvez choisir un des quatre modes SEA (Sound Effect Amplifier).

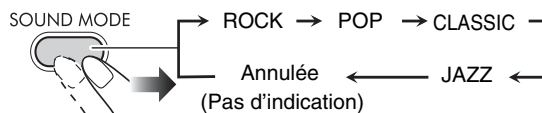

ROCK	Accentue les basses et hautes fréquences.
POP	Pour la musique vocale.
CLASSIC	Pour la musique classique.
JAZZ	Accentuation des basses fréquences pour les musiques telles que le jazz.
Pas d'indication	Aucun effet sonore n'est appliqué.

Réglage de l'horloge

- Vous pouvez régler l'horloge uniquement quand la chaîne est hors tension (en attente).

1 Mettez la chaîne hors tension (en attente).

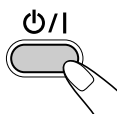

2 Mettez en service le mode de réglage de l'horloge.

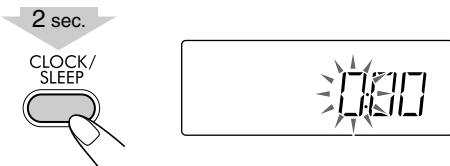

3 Ajustez les heures.

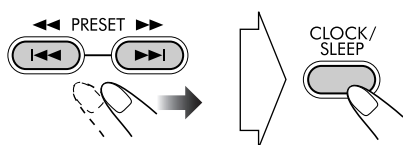

4 Ajustez les minutes.

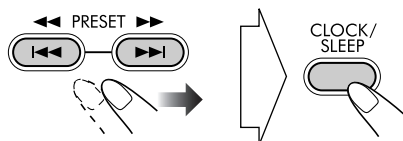

L'horloge intégrée commence à fonctionner.

Pour vérifier l'heure actuelle pendant la lecture



L'heure est affichée pendant quelques secondes.

Si une coupure de courant se produit

L'horloge perd ses réglages et "0:00" clignote. Vous devez régler l'horloge à nouveau.

Mise hors tension automatique de l'appareil—Minuterie d'arrêt

1 Activer le mode Minuterie d'arrêt.



2 Spécifiez la durée (en minutes).

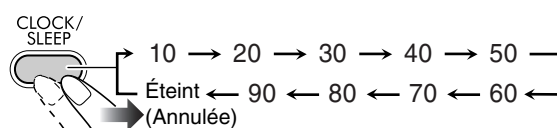

Pour vérifier la durée restante avant la mise hors tension



- Si vous appuyez répétitivement sur la touche, vous pouvez changer l'heure de mise hors tension.

Opérations avancées de la radio

Télécommande

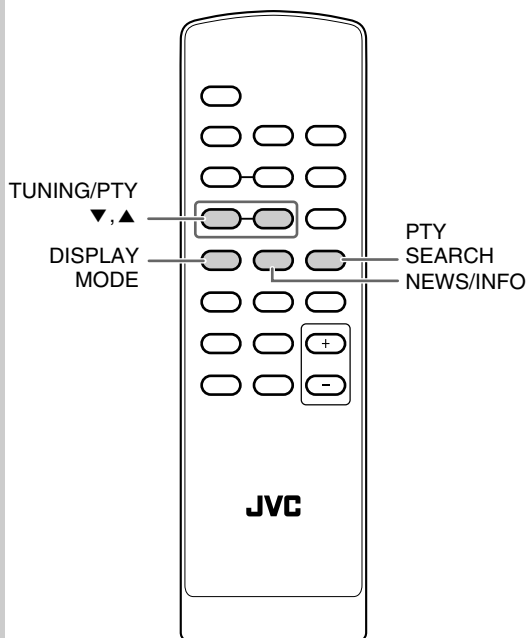

Réception des station FM avec le

Radio Data System



Les stations FM diffusent en plus de leurs programmes réguliers des informations Radio Data System.

- Quand la chaîne est accordée sur une station FM qui fournit le service Radio Data System, l'indicateur RDS s'allume.

Avec cette chaîne, vous pouvez recevoir les types de signaux Radio Data System suivants.

PS (Nom de la station)	Indique le nom commun de la station.
PTY (Type de programme)	Indique le type de programme diffusé.
RT (Radio texte)	Affiche un message que la station envoie.
Enhanced Other Networks	Donne des informations sur les types de programme diffusés par les stations Radio Data System de différents réseaux.

Pour afficher les informations Radio Data System

Lors de l'écoute d'une station FM...

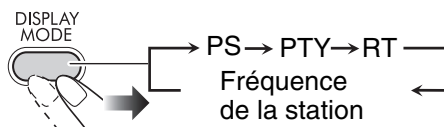

PS	Le nom de la station est affiché. "NO PS" apparaît si aucun signal n'est envoyé.
PTY	Le type de programme diffusé est affiché. "NO PTY" apparaît si aucun signal n'est envoyé.
RT	Le message envoyé par la station est affiché. "NO RT" apparaît si aucun signal n'est envoyé.

Recherche d'un programme par code

PTY



Vous pouvez localiser un type de programme particulier à partir des stations pré-réglées (voir page 7) en spécifiant le code PTY.

Pour rechercher un programme en utilisant les codes PTY

1 Lors de l'écoute d'une station FM...

PTY SEARCH

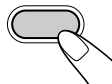

2 Choisissez un code PTY.

TUNING/PTY



3 Démarrez la recherche.

PTY SEARCH

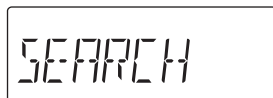
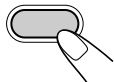

La chaîne fait une recherche parmi les 20 stations FM pré-réglées et s'arrête quand il a trouvé une station du type choisi et accorde cette station.

- Si aucun programme n'est trouvé, "NO FOUND" apparaît sur l'affichage.
- Pour arrêter la recherche en cours, appuyez sur PTY SEARCH.

Pour continuer la recherche après un arrêt sur une station indésirable

Pendant que les indications clignotent sur l'affichage, appuyez de nouveau sur PTY SEARCH.

Commutation temporaire sur le programme de votre choix automatiquement



La fonction Enhanced Other Networks permet à la chaîne de commuter temporairement sur une station FM diffusant le programme de votre choix (NEWS ou INFO).

- Cette fonction peut être utilisée pendant l'écoute d'une station FM émettant les signaux requis.

Lors de l'écoute d'une station FM...



NEWS	Informations.
INFO	Programme dont le but est de donner des conseils dans le sens le plus large possible.

Comment fonctionne la fonction Enhanced Other Networks:

CAS 1

Si une station ne diffuse pas le programme de votre choix

La chaîne reste accordée sur la station actuelle.

Quand une station diffuse le programme de votre choix, la chaîne commute automatiquement sur cette station. L'indicateur NEWS/INFO clignote.

Quand le programme est terminé, la chaîne retourne sur la station accordée précédemment, mais la fonction reste en service (l'indicateur s'arrête de clignoter et reste allumé).

CAS 2

Si la station actuellement accordée diffuse le programme de votre choix

L'indicateur NEWS/INFO clignote.

Quand le programme est terminé, l'indicateur s'arrête de clignoter (la fonction reste en service).

Opérations avancées des disques

Télécommande

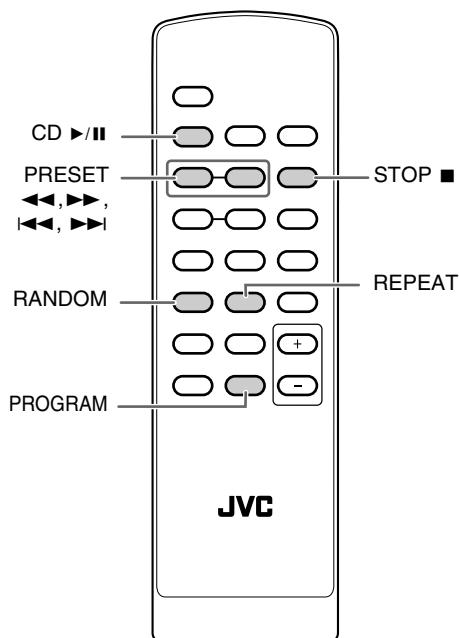

Appareil principal

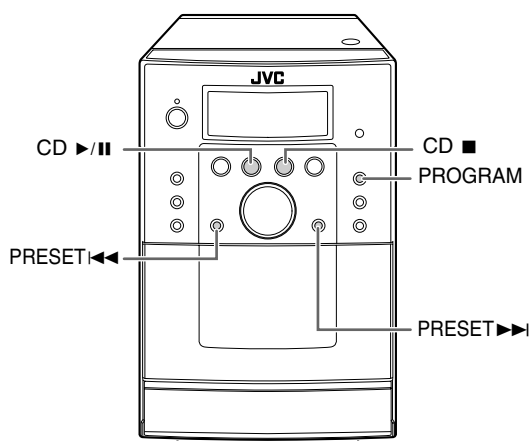

Programmation de l'ordre de lecture

Lecture programmée

Vous pouvez arranger l'ordre de lecture des pages (32 maximum) avant de démarrer la lecture.

- Vous pouvez répéter les pages programmées en appuyant sur REPEAT.

- 1** Choisissez "CD" comme source pour arrêter la lecture.

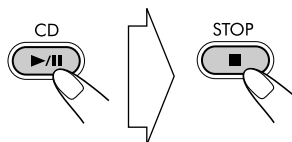

- 2** Mettez en service la lecture programmée.



- 3** Choisissez les pages que vous souhaitez pour la lecture programmée.

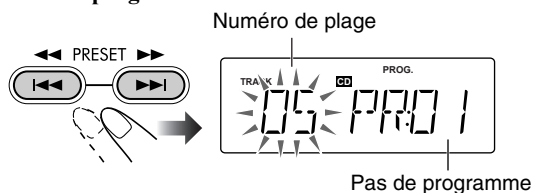

- 4** Validez le choix.





- 5** Répétez les étapes 3 à 4 pour programmer d'autres pages.

- 6** Démarrez la lecture.

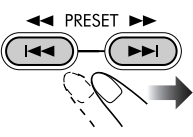

Les pages que vous avez choisies sont reproduites dans l'ordre que vous avez programmé.

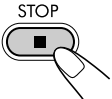
Pour sauter une plage:	Pour faire une pause:	Pour arrêter:
	 Pour reprendre la lecture, appuyez de nouveau sur la touche.	

Pour vérifier le contenu programmé

Pendant que l'indicateur PROG est allumé sur l'affichage et que la lecture est arrêtée...

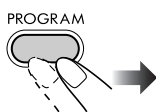

Pour modifier le programme

Pendant que l'indicateur PROG est allumé sur l'affichage et que la lecture est arrêtée...

Modifier:

- 1 Appuyez répétitivement sur PROGRAM jusqu'à ce que le pas du programme que vous souhaitez modifier apparaisse.
- 2 Réalisez les étapes 3 et 4 de la page 14.

Pour ajouter de l'étape au programme:

- 1 Appuyez répétitivement sur PROGRAM jusqu'à ce que "--" soit affiché.
- 2 Réalisez les étapes 3 et 4 de la page 14.

Pour effacer tout le programme:

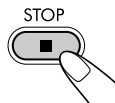

L'indicateur PROG s'éteint.
Le contenu du programme est aussi effacé par les opérations suivantes:

- Ouverture de la porte du compartiment à CD.
- Changement de la source.
- Mise hors tension de la chaîne.



Lecture dans un ordre aléatoire—Lecture aléatoire

Vous pouvez reproduire toutes les plages sur disque de façon aléatoire.



La lecture dans un ordre aléatoire démarre.

La lecture aléatoire s'arrête quand toutes les plages ont été reproduites.

Pour sauter une plage:	Pour faire une pause:
	 Pour reprendre la lecture, appuyez de nouveau sur la touche.

Pour quitter la lecture aléatoire



- Vous pouvez aussi quitter la lecture aléatoire en appuyant sur STOP ■.

Répétition de la lecture—Lecture répétée

Vous pouvez reproduire les plages répétitivement.

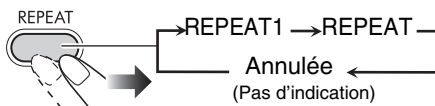

REPEAT1	Répète la plage actuelle.
REPEAT	Répète toutes les plages (du programme pendant la lecture programmée).

Opérations d'enregistrement

Appareil principal

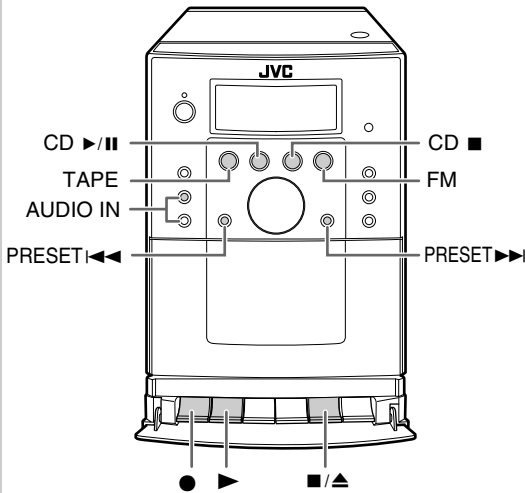

IMPORTANT

Notez qu'il peut être illégal de copier des cassettes préenregistrées, des disques ou des CD sans le consentement du propriétaire des droits d'auteur, dans un enregistrement audio ou vidéo, une émission radio ou par câble et dans n'importe quel autre support littéraire, dramatique, musical ou artistique y étant contenu.

Vous pouvez utiliser des cassettes de type I pour l'enregistrement.

Enregistrement d'une émission FM



1 Insérez une cassette enregistrable.

1. Ouvrez le

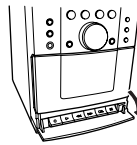

2. Appuyez sur ■/▶

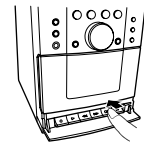

4. Fermez

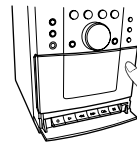

3. Insérez

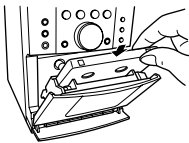

Avec la face de l'enregistrement dirigée vers l'extérieur

2 Accordez la station FM que vous souhaitez prérégler.

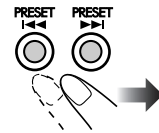
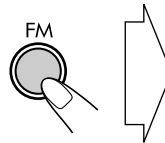

3 Démarrez l'enregistrement.

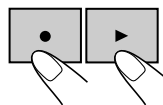

(En même temps)

L'indicateur ● REC s'allume sur l'affichage.

Pour arrêter l'enregistrement

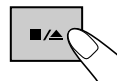

Enregistrement à partir d'un disque



1 Mettez un disque en place et insérez une cassette enregistrable.

- Si la source actuelle n'est pas le CD, appuyez sur CD ►/■, puis appuyez sur CD ■.

Avant de démarrer la lecture, mettez en service la lecture aléatoire

Choisissez la lecture programmée (et réalisez un programme: voir page 14) ou la lecture aléatoire (voir page 15), puis appuyez sur CD ►/■ pour mettre la lecture en pause.

Pour démarrer l'enregistrement à partir d'une plage donnée

Appuyez sur ◀◀/▶▶ pour choisir la plage à partir de laquelle vous souhaitez commencer l'enregistrement.

2 Démarrez l'enregistrement.

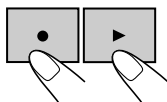

(En même temps)

La lecture et l'enregistrement démarrent à partir de la première plage.

- Si vous appuyez sur ● et ▶ pendant la lecture d'une plage, la lecture redémarre à partir du début de la plage actuelle et l'enregistrement démarre.

Pour arrêter l'enregistrement

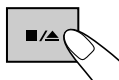

L'enregistrement s'arrête et la lecture se met en pause.

- Pour reprendre l'enregistrement, appuyez sur ● et ▶.
- Pour terminer l'enregistrement, appuyez sur CD ■.

Quand la fin de la bande est atteinte avant que le disque soit fini, l'enregistrement et la lecture entrent en pause.

Dans ce cas, retournez la cassette et redémarrer l'enregistrement à l'aide d'une des façons suivantes.

- Pour reprendre l'enregistrement à partir de la position où la lecture est entrée en pause, appuyez sur ● et ▶.
- Pour reprendre l'enregistrement à partir de la plage actuellement, appuyez sur ◀◀, puis appuyez sur ● et ▶.

Enregistrement à partir de l'appareil extérieur



1 Connectez un appareil et insérez une cassette enregistrable.

- Pour connecter un appareil extérieur, voir page 9.

2 Choisissez la source AUDIO IN et mettez sous tension l'appareil extérieur.

AUDIO IN



3 Démarrez la lecture sur l'appareil extérieur.

- Référez-vous aux modes d'emploi fournis avec l'appareil extérieur.

4 Démarrez l'enregistrement.

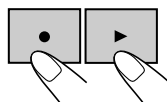

(En même temps)

L'indicateur ● REC s'allume sur l'affichage.

Pour arrêter l'enregistrement

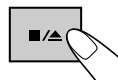

Effacement d'une bande



Vous pouvez faire une cassette vierge en effaçant son contenu.

1 Insérez une bande que vous souhaitez effacer.

2 Choisissez "TAPE" comme source.

TAPE



3 Démarrez l'effacement.

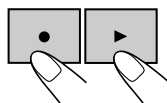

(En même temps)

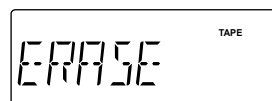

Pour arrêter l'effacement

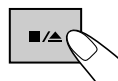

Informations additionnelles

Pour en savoir plus sur cette chaîne

Opérations quotidiennes—Lecture (voir pages 6 à 9)

Écoute de la radio:

- Si vous mémorisez une nouvelle station sur un numéro de préréglage déjà utilisé, la station précédemment mémorisée sur ce numéro est effacée.
- Si vous débranchez le cordon d'alimentation secteur ou si une coupure de courant se produit, les stations préréglées sont effacées en quelques jours. Si cela se produit, préréglez de nouveau les stations.

Lecture de disques:

- Cette chaîne ne peut pas reproduire les disques à "écriture par paquets".

Lecture d'une cassette:

- Il n'est pas recommandé d'utiliser des cassettes C-120 ou plus longues.
Les bandes de ces cassettes se prennent facilement dans les galets presseur et les cabestans et causent des détériorations caractéristiques.

Lecture d'un appareil extérieur:

- Si la sortie audio de l'appareil n'est pas de type à mini-fiche stéréo, utilisez un adaptateur de fiche pour convertir la mini-fiche stéréo dans le type de fiche correspondant à la sortie audio. Référez-vous aux modes d'emploi fournis avec l'appareil.

Opérations quotidiennes—Ajustement du son et autres ajustements (voir pages 10 et 11)

Réglage de l'horloge:

- "0:00" clignote sur l'affichage jusqu'à ce que vous régliez l'horloge.
- L'horloge peut avancer ou retarder d'une ou deux minutes par mois. Si cela se produit, réglez de nouveau l'horloge.

Opérations avancées des disques (voir pages 14 et 15)

Programmation de l'ordre de lecture—Lecture programmée:

- Si vous essayez de programmer une 33e plage, "FULL" apparaît sur l'affichage.
- Votre entrée est ignorée si vous essayez de programmer un numéro qui n'existe pas sur le disque (par exemple, la plage 14 sur un disque avec seulement 12 plages).

Opérations d'enregistrement (voir pages 16 et 17)

- Le niveau d'enregistrement est réglé correctement automatiquement. Par conséquent, vous pouvez réaliser les réglages sonores sans affecter le niveau d'enregistrement.
- Il y a une amorce au début et à la fin de la bande sur laquelle il n'est pas possible d'enregistrer. C'est pourquoi, avant un enregistrement, bobiner d'abord la bande au-delà de l'amorce pour être sûr que l'enregistrement sera réalisé sans perte.

Guide de dépannage

Si vous des problèmes avec votre chaîne, cherchez d'abord une solution dans cette liste avant d'appeler un réparateur.

Général:

Les ajustements ou les réglages sont annulés soudainement avant la fin.

⇒ Il y a un temps limite. Recommencez la procédure.

La chaîne ne fonctionne pas.

⇒ Le microprocesseur intégré fonctionne mal à cause d'interférences électriques extérieures. Débranchez le cordon d'alimentation secteur puis rebranchez-le. Si le problème ne peut pas être résolu par la procédure ci-dessus, mettez la chaîne hors tension (en attente), puis maintenez pressé **⏻/|** et **AUDIO IN** sur l'appareil principal jusqu'à ce que "RESET" apparaisse sur l'affichage.

Si vous réinitialisez votre chaîne, le réglage de l'horloge et les stations préréglées sont effacés et vous devez les régler de nouveau.

La chaîne ne peut pas être commandé avec la télécommande.

⇒ Il y a un obstacle entre la télécommande et le capteur de télécommande de la chaîne.

⇒ Dirigez-la sur le capteur de télécommande situé sur le panneau avant.

⇒ Approchez-vous de la chaîne.

⇒ Les piles sont usées.

Aucun son n'est entendu des enceintes.

⇒ Les connexions des enceintes sont incorrectes ou lâches (voir page 4).

Radio:

Trop de bruit pendant les émissions de radio

⇒ Les connexions des antennes sont incorrectes ou lâches.

⇒ L'antenne FM n'est pas correctement étendue ou positionnée.

Disques:

Le disque n'est pas reproduit.

⇒ Le disque a été placé à l'envers. Placez le disque avec la partie imprimée dirigée vers le haut.

Le son d'un disque est discontinu.

⇒ Le disque est rayé ou sale.

Opérations d'enregistrement:

Impossible d'enregistrer.

⇒ Les languettes de la cassette ont été retirées. Recouvrez les trous de ruban adhésif.

Entretien

Afin d'obtenir les meilleures performances de votre chaîne, gardez vos disques et le mécanisme propre.

Manipulation des disques

- Pour retirer les disques de leur boîte, tenez-les par les côtés et en appuyant légèrement sur le trou central.
- Ne touchez pas la surface brillante du disque ni ne le tordez.
- Remettez les disques dans leur boîte après utilisation pour éviter tout gondolage.
- Faites attention de ne pas rayer la surface du disque.
- Évitez une exposition directe au soleil, à des températures extrêmes et à l'humidité.

Pour nettoyer les disques:

Essayez les disques avec un chiffon doux en ligne droite du centre vers l'extérieur.

Manipulation des cassettes

- Si la bande est lâche dans la cassette, retirez le mou en insérant un stylo dans une des bobines et en le tournant.
 - Si la bande est lâche, elle peut s'étirer, se couper ou se prendre dans la cassette.
- Faites attention de ne pas toucher la surface de la bande.
- Évitez de ranger les cassettes dans les endroits suivants— dans des endroits poussiéreux, à la lumière directe du soleil, dans un endroit chaud ou humide, sur un téléviseur ou une enceinte, ou près d'un aimant.

Pour conserver la meilleure qualité d'enregistrement de lecture possible

- Utilisez un coton-tige humidifié avec de l'alcool pour nettoyer les têtes, les cabestans et les galets presseur.
- Utilisez un démagnétiseur de tête (disponible dans les magasins d'électronique et de matériel audiovisuel) pour démagnétiser les têtes (quand la chaîne est hors tension).

Pour protéger votre enregistrement

Les cassettes possèdent deux petites languettes pour les protéger contre un effacement accidentel ou un réenregistrement.

Pour protéger vos enregistrements, retirez ces languettes.



Pour enregistrer à nouveau sur une cassette protégée, recouvrez ces trous de ruban adhésif.

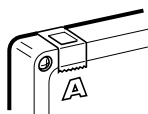

Nettoyage de la chaîne

- Les tâches doivent être frottées avec un chiffon doux. Si la chaîne est très sale, frottez-la avec un chiffon humidifié avec une solution détergente neutre diluée dans de l'eau, puis essuyez avec un chiffon sec.
- Faites attention au points suivants, sinon la qualité de la chaîne pourrait être détériorée, la chaîne pourrait être endommagée ou sa peinture pourrait peler.
 - NE FROTTEZ PAS avec un chiffon dur.
 - NE FROTTEZ PAS trop fort.
 - NE FROTTEZ PAS avec un diluant ou de la benzine.
 - Veillez à NE PAS appliquer de substance volatile comme des insecticides.

– NE LAISSEZ PAS un objet en caoutchouc ou en plastique en contact prolongé avec la chaîne.

Spécifications

Section de l'amplificateur

Puissance de sortie: 3 W par canal, min. RMS, entraîné sur 4 Ω à 1 kHz avec moins de 10% de distorsion harmonique totale. (IEC268-3)

Enceintes/Impédance: 4 Ω – 8 Ω

Prise

AUDIO IN: Sensibilité d'entrée/Impédance 500 mV / 50 kΩ

Section du tuner FM

Plage d'accord: 87,50 MHz – 108,00 MHz

Section du lecteur CD

Plage dynamique: 60 dB

Rapport signal sur bruit: 60 dB

Pleurage et scintillement: Non mesurable

Section de la platine cassette

Réponse en fréquence

Normal (type I): 125 Hz – 8 kHz

Pleurage et scintillement: 0,35% (WRMS)

Général

Alimentation: Secteur 230 V~, 50 Hz

Consommation: 18 W (pendant le fonctionnement)
1 W (en attente)

Dimensions (approx.): 140 mm × 209 mm × 208 mm (L×H×P)

Masse (approx.): 2,2 kg

Enceintes

Type: 1 voie, à évent acoustique accordé

Haut-parleurs: cône de 8 cm × 1

Impédance: 4 Ω

Dimensions (approx.): 135 mm × 209 mm × 175 mm (L×H×P)

Masse (approx.): 1,2 kg chacun

Accessoires fournis

Voir page 3.

La conception et les spécifications sont sujettes à changement sans notification.



Nomenclature

Référez-vous aux pages indiquées pour savoir comment utiliser les touches et les commandes.

Télécommande

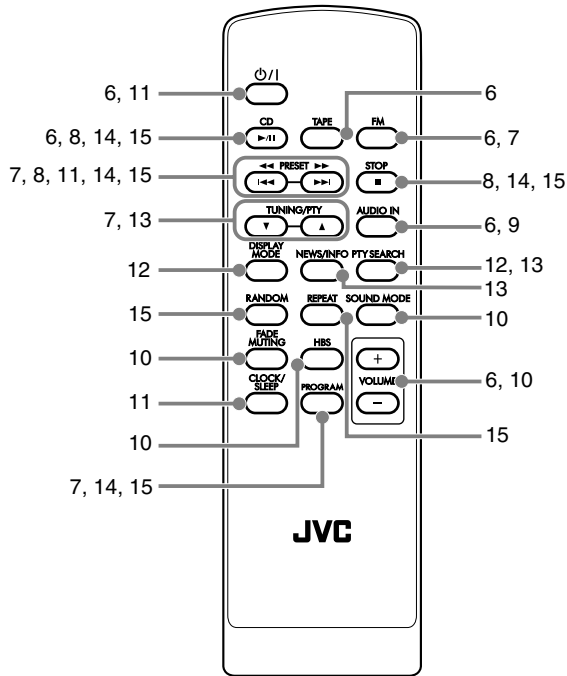

Appareil principal

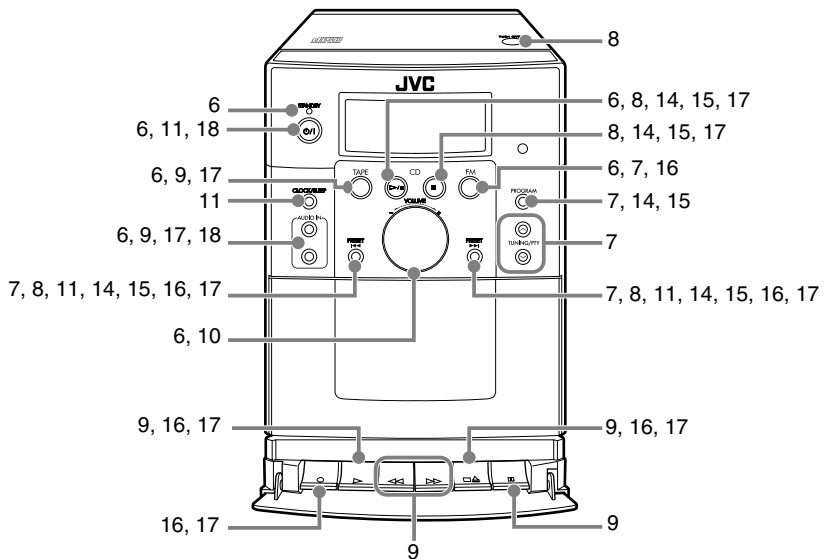

Français

Introductie

Hartelijk dank voor de aanschaf van dit JVC-product! Wij verzoeken u de gebruiksaanwijzing goed door te lezen voordat u het apparaat gaat gebruiken. Zo krijgt u een volledig inzicht in de functies van het apparaat en kunt u de mogelijkheden optimaal benutten.

Voorzorgen

Installeren

- Installeer op een vlakke, droge plaats die niet te warm of te koud wordt—tussen 5°C en 35°C.
- Installeer het systeem op een plaats die goed kan worden geventileerd zodat het systeem niet oververhit kan raken.



Installeer het systeem NIET in de buurt van warmtebronnen of op plaatsen die aan het directe zonlicht, overmatig stof of trillingen onderhevig zijn.

- Zorg dat er voldoende afstand tussen het systeem en de TV is.
- Voorkom storing met de TV en houd de luidsprekers derhalve uit de buurt van de TV.

Stroombron

- Houd altijd de stekker vast en trek niet aan het netsnoer om het systeem van het stopcontact te ontkoppelen.



Raak het netsnoer NIET met natte handen aan.

Condensvorming

In de volgende gevallen kan er condens op de lenzen in het systeem worden gevormd:

- Vlak nadat de verwarming in een ruimte is aangezet.
- In een vochtige ruimte.
- Indien het systeem direct van een koude naar een warme ruimte wordt verplaatst.

Het systeem functioneert dan mogelijk onjuist. Laat het systeem in dat geval een paar uur ingeschakeld totdat het vocht is verdampt, trek de stekker uit het stopcontact en steek vervolgens de stekker weer in het stopcontact.



Let voor de veiligheid goed op het volgende:

- Zorg dat er een goede ventilatie rond het hoofdtoestel is. Het systeem kan oververhit raken en worden beschadigd door een slechte ventilatie.
- Blokkeer de ventilatie-openingen of gaten NIET. Indien door een krant, doek, etc. geblokkeerd, kan hitte mogelijk niet goed worden afgevoerd.

Overige

- Trek de stekker uit het stopcontact en raadpleeg de plaats van aankoop alvorens verder gebruik indien er een metalen voorwerp of vloeistof in het systeem terecht is gekomen.



Demonteer het systeem NIET. Er zijn geen door de gebruiker te repareren onderdelen in het systeem.

- Trek de stekker van het netsnoer uit het stopcontact indien u het systeem voor langere tijd niet gaat gebruiken.

Trek de stekker uit het stopcontact en raadpleeg de plaats van aankoop indien het systeem verkeerd functioneert.

Meer over deze gebruiksaanwijzing

Om deze gebruiksaanwijzing eenvoudig en gemakkelijk te begrijpen te houden, hebben wij de volgende methodes gebruikt:

- Bedieningen met toetsen en regelaars worden als hieronder getoond uitgelegd. In deze gebruiksaanwijzing wordt voornamelijk de bediening met de afstandsbediening beschreven; u kunt echter ook de toetsen en regelaars op het hoofdtoestel gebruiken indien deze dezelfde (of gelijkwaardige) namen en markeringen hebben.
- **Bepaalde gerelateerde tips en opmerkingen worden later in de “Wat meer uitleg over dit systeem” en “Oplossen van problemen”, gedeelten beschreven, en niet in het gedeelte dat de bediening zelf beschrijft.** Ga naar deze gedeelten voor antwoorden indien u meer over een bepaalde functie wilt weten of twijfelt over de werking van een functie.

	Toont dat u kort op de toets drukt.
	Toont dat u kort en herhaaldelijk op de toets drukt totdat de gewenste optie is gekozen.
	Toont dat u op een van de toetsen drukt.
	Toont dat u de toets een aantal seconden ingedrukt houdt . <ul style="list-style-type: none"> • Het cijfer in de pijl toont het aantal in te drukken seconden (in dit voorbeeld, 2 seconden). • Indien er geen cijfer in de pijl wordt getoond, houdt u de toets ingedrukt totdat de procedure geheel is uitgevoerd of het gewenste resultaat is verkregen.
	• Toont dat u de regelaar naar de aangegeven richting(en) draait.

	Toont dat deze bediening uitsluitend met de afstandsbediening kan worden uitgevoerd.
	Toont dat deze bediening uitsluitend met de toetsen en regelaars op het hoofdtoestel kan worden uitgevoerd.



Starten	3
Stap 1: Uitpakken	3
Stap 2: Plaatsen van batterijen in de afstandsbediening	3
Stap 3: Aansluiten	4
Display-indicators	5
Dagelijkse bediening—Weergave	6
Luisteren naar de FM-radio	7
Discs afspelen	8
Afspelen van een cassette	9
Afspelen van een externe apparatuur	9
Dagelijkse bediening—Instellen van het geluid & overige	10
Instellen van het volume	10
Instellen van het geluid	10
Instellen van de klok	11
Automatisch uitschakelen van de stroom— Inslaaptimer	11
Geavanceerde bediening voor de radio	12
Ontvangst van FM-zenders met Radio Data Systeem	12
Opzoeken van een programma met PTY-codes	13
Tijdelijk automatisch overschakelen naar een programma van uw keuze	13
Geavanceerde bediening voor disc	14
Programmeren van de weergavevolgorde— Geprogrammeerde weergave	14
Afspelen in een willekeurige volgorde—Willekeurige weergave	15
Herhaald afspelen—Herhaalde weergave	15
Bediening voor opname	16
Opname van een FM-uitzending	16
Opname van een disc	17
Opname van een externe apparatuur	17
Wissen van een band	17
Extra informatie	18
Wat meer uitleg over dit systeem	18
Oplossen van problemen	18
Onderhoud	19
Technische gegevens	19
Toetsen en regelaars	20

Starten

Stap 1: Pak het systeem uit en controleer de accessoires.



Stap 2: Plaats batterijen in de afstandsbediening.

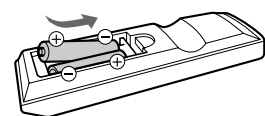

Stap 3: Verbind de FM-antenne en luidsprekers (zie bladzijde 4).

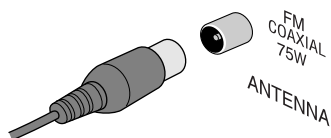

Steek als laatste de stekker in een stopcontact.

U kunt het systeem nu gebruiken.

Stap 1: Uitpakken

Controleer na het uitpakken dat u alle volgende onderdelen heeft. Het tussen haakjes aangegeven cijfer toont het bijgeleverde aantal van de onderdelen.

- FM-antenne (1)
- Afstandsbediening (1)
- Batterijen (2)

Raadpleeg direct de plaats van aankoop indien er iets ontbreekt.

Stap 2: Plaatsen van batterijen in de afstandsbediening

Plaats de batterijen met de (+ en -) polen in de juiste richting in de afstandsbediening.

- Als de afstandsbediening minder goed begint te functioneren, vervangt u beide batterijen.

1

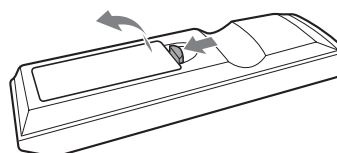

2

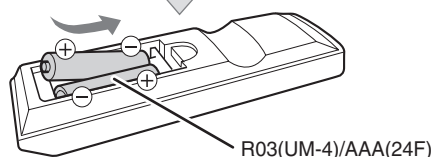

3

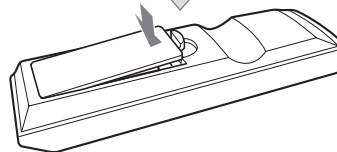

Stap 3: Aansluiten

Schakel de stroom van alle componenten uit alvorens verbindingen te maken.

**FM-antenne
(bijgeleverd)**
Strek uit voor een
optimale ontvangst.

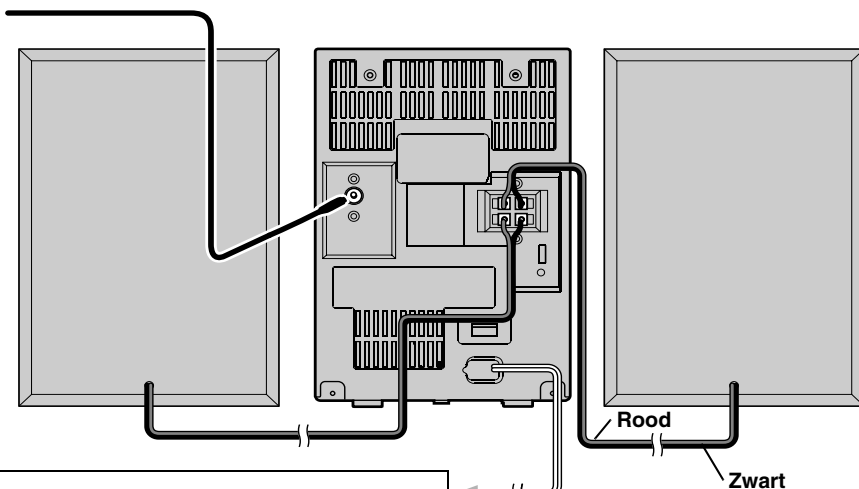

Naar een stopcontact
Steek de stekker van het netsnoer pas in een stopcontact nadat alle verbindingen zijn gemaakt.

Voor een betere FM-ontvangst

Ontkoppel de bijgeleverde FM-antenne en verbind een FM-buitenantenne met gebruik van een 75 Ω draad met coaxiale stekker (niet bijgeleverd).

**FM-
buitenantenne**

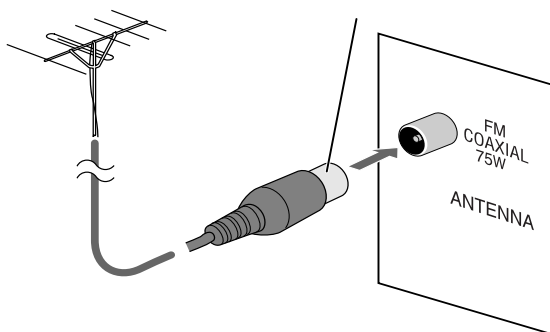

- Zorg dat de antennegeleiders geen contact maken met andere aansluitingen, snoeren en het netsnoer. Houd de antenne tevens uit de buurt van metalen onderdelen van het systeem, snoeren en het netsnoer. De ontvangst wordt anders mogelijk slechter.

U kunt met dit systeem geen AM-uitzendingen ontvangen.

Aansluiten van de luidsprekersnoeren

Controleer dat beide luidsprekers juist en stevig zijn aangesloten.

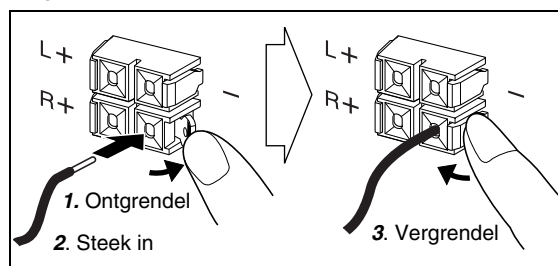

Verbind de luidsprekersnoeren in overeenstemming met de polariteit van de luidsprekeraansluitingen: Het zwarte snoer met (-), en het rode snoer met (+).



- Verbind NIET meer dan één luidspreker met iedere aansluiting.
- Zorg dat de geleiderdraden van de luidsprekersnoeren GEEN contact maken met andere metalen onderdelen van het systeem.



memo

- Indien de luidsprekersnoeren met vinyl zijn bedekt, moet u een stukje vinyl verwijderen door het te draaien zodat de uiteinden van de luidsprekersnoeren blootliggen.

Display-indicators



De aanduidingen op het display geven u informatie tijdens bediening van het systeem.
Zorg dat u alvorens het systeem te bedienen weet welke indicators en hoe deze op het display oplichten.

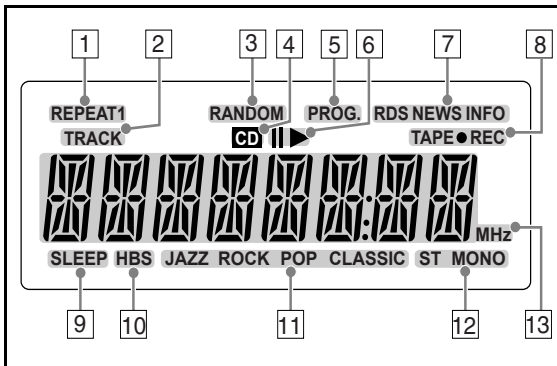

Aanduidingen op het hoofdisplay

FM-tuner:

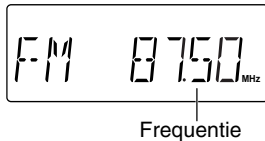

Audio-CD:

- Tijdens weergave:

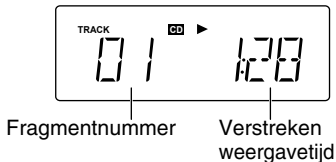

- Wanneer de weergave is gestopt:



Cassette:

- Tijdens weergave van een tape:

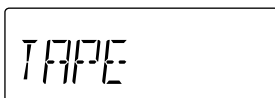

- REPEAT-functie indicators (REPEAT1/REPEAT)
 - Lichten op wanneer de herhaalde weergavefunctie wordt geactiveerd.
- TRACK-indicator
 - Licht op wanneer CD is geselecteerd.
- RANDOM-indicator
 - Licht op wanneer de willekeurige weergavefunctie wordt geactiveerd.
- CD-indicator
 - Licht op wanneer een audio-CD wordt herkend.
- PROG (Programma)-indicator
 - Licht op wanneer een voorkeuzender is gekozen.
 - Licht op wanneer de geprogrammeerde weergavefunctie wordt geactiveerd.
- Weergave/pauze-indicators
 - ▶: Licht op wanneer een disc wordt afgespeeld.
 - ||: Licht op wanneer de weergave van een disc wordt gepauzeerd.
- Radio Data Systeem indicators
 - RDS: Licht op wanneer op een FM-zender met Radio Data Systeem-signalen wordt afgestemd.
 - NEWS/INFO:
 - Licht op en toont het huidige gekozen programmatype voor PTY-standbyontvangst.
 - Knippert wanneer automatisch met PTY-standbyontvangst op een programma wordt afgestemd.
- Indicator voor bediening cassette
 - TAPE: Licht op wanneer een band wordt gewist.
 - REC: Licht op tijdens opname.
- SLEEP indicator
 - Licht op wanneer de inslaaptimer wordt geactiveerd.
- HBS-indicator
 - Licht op wanneer HBS (Hyper Bass Sound)-functie is geactiveerd.
- SOUND MODE-indicator
 - Licht op wanneer een van de geluidsfuncties wordt geactiveerd.
- FM-ontvangstindicator
 - MONO: Licht op wanneer de FM-monofunctie is geactiveerd.
 - ST: Licht op wanneer een FM-stereozender met voldoende signaalsterkte is afgestemd.
- Frequentie indicator
 - Licht op en toont de FM-frequentie.

Dagelijkse bediening—Weergave

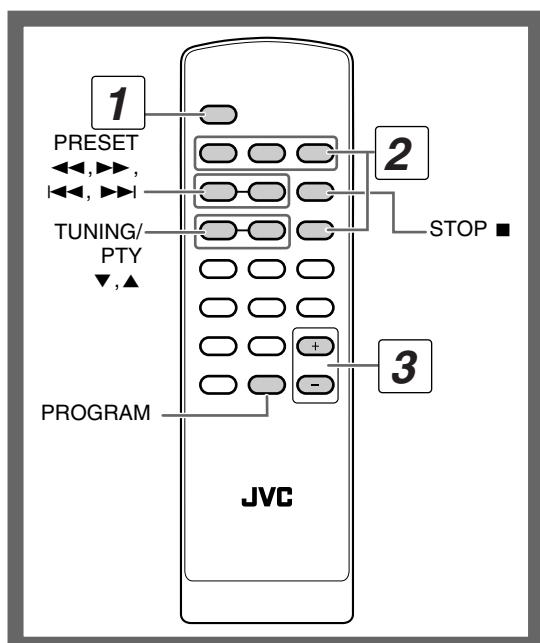

1 Schakel de stroom in.

Het STANDBY-lampje op het hoofdtoestel schakelt uit.

2 Kies de bron.

De weergave start automatisch indien de gekozen bron gereed staat.

- Druk op ► op het hoofdtoestel om de weergave te starten indien u TAPE als bron heeft gekozen. (Zie bladzijde 9.)
- Indien u AUDIO IN heeft gekozen, moet u de weergave met de externe apparatuur starten.

3 Stel het volume in.

4 Bedien de gewenste bron als later uitgelegd.

Uitschakelen (standby) van het systeem

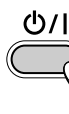

Het STANDBY-lampje op het hoofdtoestel licht op.

- Tijdens standby wordt ook nog een kleine hoeveelheid stroom verbruikt.

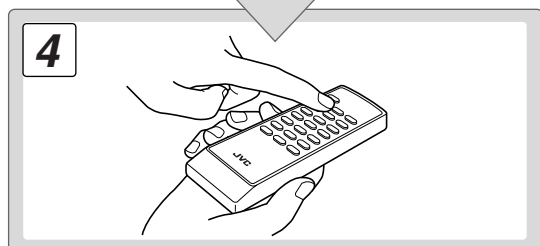
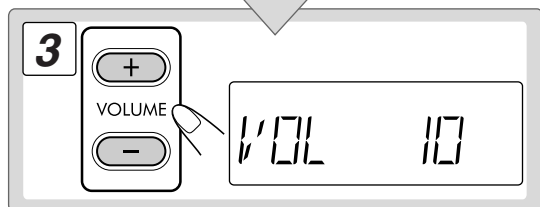
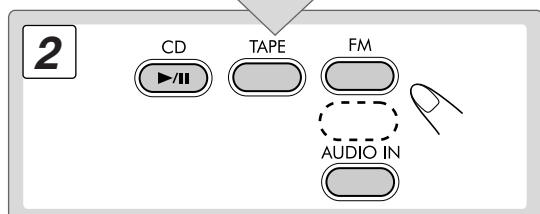
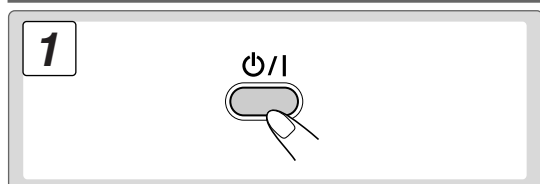

Schakel het systeem NIET uit (standby) met het volume nog in een zeer hoge stand gesteld; Een plotseling hard geluid zou namelijk uw gehoor en/of de luidsprekers kunnen beschadigen wanneer u later het systeem weer inschakelt of de weergave start.

Luisteren naar de FM-radio

U kunt met dit systeem geen AM-uitzendingen ontvangen.

Kiezen van FM

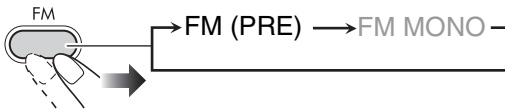

Afstemmen op een zender

Terwijl FM gekozen...

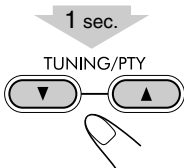

Het zenderzoeken start en de frequentie-aanduiding begint op het display te veranderen.

Het zoeken stopt zodra op een zender (frequentie) met voldoende signaalsterkte is afgestemd.

Om het zoeken handmatig te stoppen, drukt u op een van de toetsen.

- De frequentie verandert stap-voor-stap wanneer u herhaaldelijk op de toets drukt.

Indien de ontvangen FM-zender slecht klinkt



De ontvangst wordt verbeterd maar het stereo-effect gaat echter verloren.

De MONO indicator licht op.

Voor het weer herstellen van het stereo-effect, drukt u nogmaals op FM.

Vastleggen van zenders

U kunt 20 FM-zenders als voorkeurzenders vastleggen.

1 Stem af op de zender die u als voorkeurzender wilt instellen.

2 Activeer de functie voor voorkeurnummers.

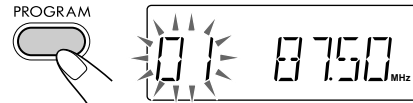

- Voltooi de volgende procedure terwijl de aanduiding op het display knippert.

3 Kies een voorkeurnummer voor de vast te leggen zender.

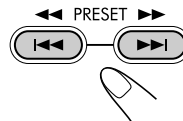

4 Leg de zender vast.



Afstemmen op een voorkeurzender

1 Kiezen van FM.

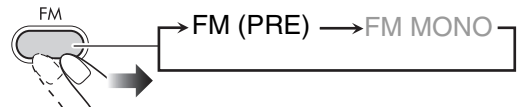

2 Kies het voorkeurnummer van de vastgelegde zender.

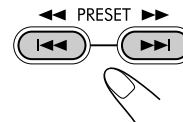

De PROG-indicator licht op het display op.

Discs afspelen

Dit systeem kan de volgende disc types weergeven.

- Audio-CD
- CD-R/CD-RW (opgenomen met het Audio CD-formaat)

Audio-CD	CD-R	CD-RW
		

- Dit systeem speelt bepaalde bestanden mogelijk niet af, ook al is het formaat als hierboven aangegeven.

Voorzorgen voor weergave van DualDisc
De niet-DVD kant van een "DualDisc" voldoet niet aan de "Compact Disc Digital Audio" standaard. Het gebruik van de niet-dvd kant van een "DualDisc" met dit toestel wordt afgeraden.

Plaatsen van een disc

- U kunt een disc plaatsen tijdens weergave van een andere bron.

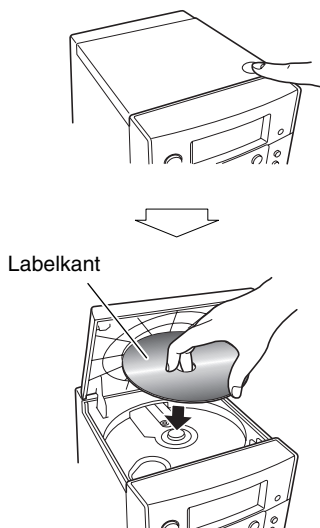

Afspelen van een disc

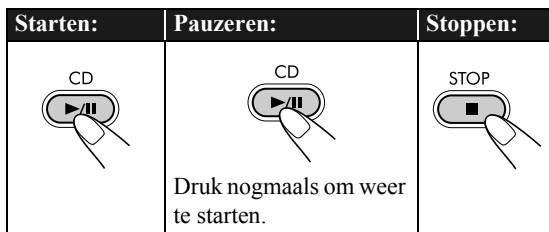

Kiezen van een fragment

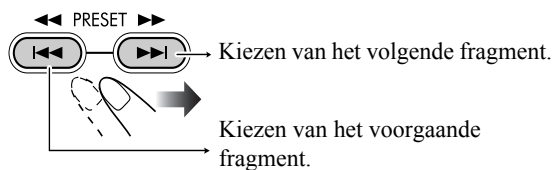

Opzoeken van een bepaald gedeelte

Houd tijdens weergave van een disc ingedrukt totdat het gewenste gedeelte is bereikt.

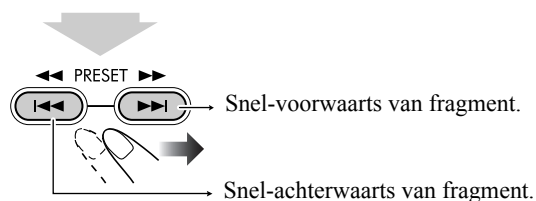

Afspelen van een cassette



Plaatsen van een cassette

U kunt type I cassettes afspelen.

1 Open de afdekking.

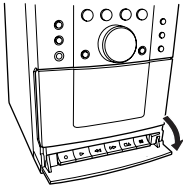

2 Druk op ■/▲.

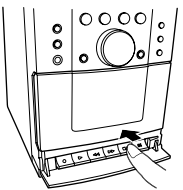

3 Plaatsen.

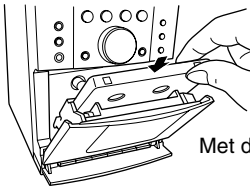

Met de tapezijde naar beneden ge

4 Sluiten.

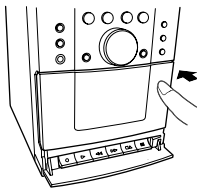

- Druk op ■/▲ om het deck te openen.

Afspelen van een cassette

1 Kies "TAPE" als bron.



2 Start de weergave.

Starten:	Pauzeren:	Stoppen:
	Druk nogmaals om weer te starten.	

Opzoeken van een bepaald gedeelte

Tijdens weergave van een cassette...

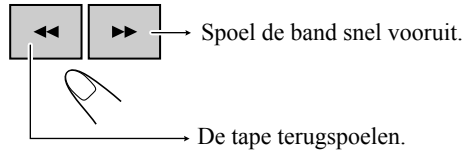

Voor het voortzetten, drukt u op ►.

Afspelen van een externe apparatuur

Verbinden van een externe apparatuur

Met gebruik van een stereo-ministekkersnoer (niet bijgeleverd) kunt u een apparatuur met analoge audio-uitgangsaansluitingen verbinden, bijvoorbeeld een draagbare audiospeler.

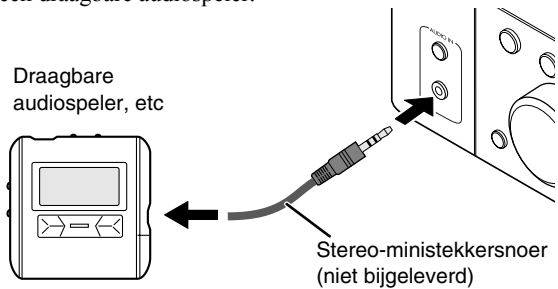

BELANGRIJK

- Stel het volume altijd in de "VOL MIN" stand alvorens de externe apparatuur aan te sluiten of te ontkoppelen.

Kiezen van AUDIO IN

AUDIO IN



Dagelijkse bediening—Instellen van het geluid & overige

Afstandsbediening

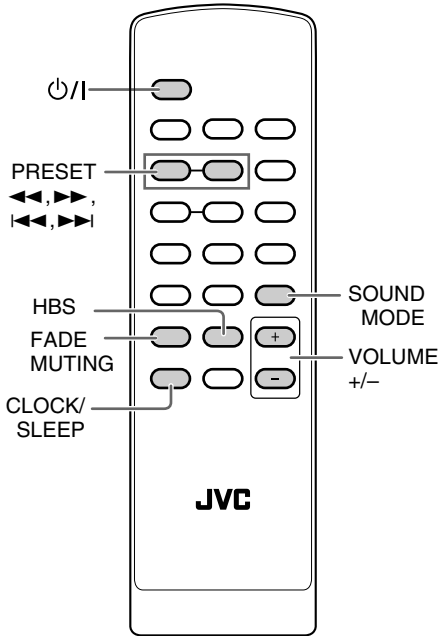

Instellen van het volume

U kunt het volume instellen van niveau 0 (“VOL MIN”) tot niveau 31 (“VOL MAX”).

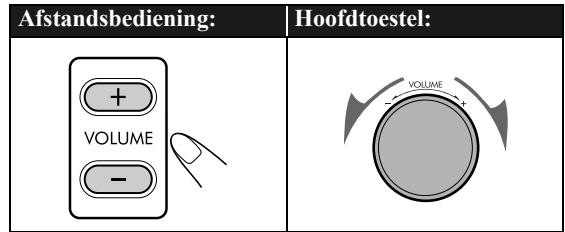

Snel dempen van het geluid



Voor het weer herstellen van het geluid, drukt u nogmaals of stelt u het volumeniveau in.

Instellen van het geluid



Versterken van de lage tonen—HBS

Met Hyper-Bass Sound wordt het geluid met krachtige lage tonen weergegeven.

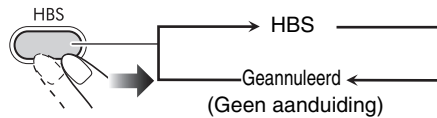

Hoofdtoestel

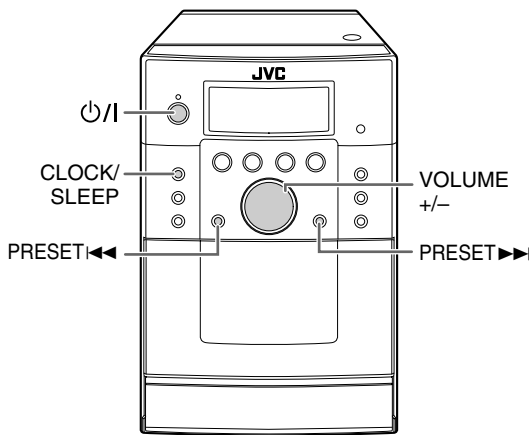

Kiezen van een geluidsfunctie

U kunt een van de vier SEA (Sound Effect Amplifier)-functies kiezen.

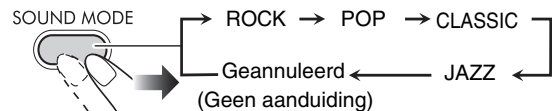

ROCK	De lage en hoge frequenties worden versterkt.
POP	Geschikt voor zang.
CLASSIC	Geschikt voor klassieke muziek.
JAZZ	De lage frequenties worden voor jazzmuziek versterkt.
Geen aanduiding	Er wordt geen geluidseffect toegepast.

Instellen van de klok

- U kunt de klok uitsluitend instellen terwijl het systeem is uitgeschakeld (standby geschakeld).

1 Schakel het systeem uit (standby).

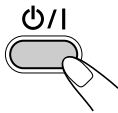

2 Activeer de functie voor het instellen van de klok.

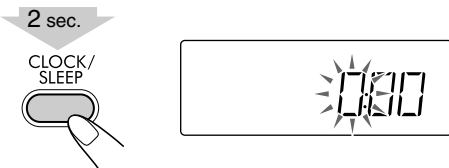

3 Stel het uur in.

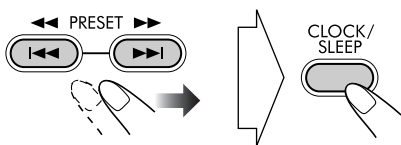

4 Stel de minuut in.

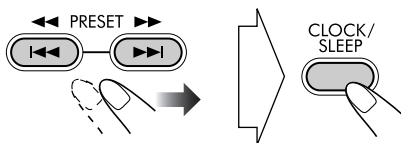

De ingebouwde klok start.

Controleren van de huidige tijd tijdens weergave



De tijd wordt een paar seconden getoond.

Indien er een stroomonderbreking is

De instellingen van de klok gaan verloren en "0:00" knippert. U moet de klok opnieuw instellen.

Automatisch uitschakelen van de stroom

—Inslaaptimer

1 Activeer de inslaaptimerfunctie.



2 Voer de tijd in (in minuten).

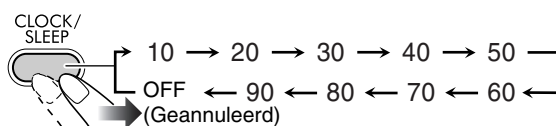

Controleren van de resterende tijd tot de uitschakeltijd



- U kunt de uitschakeltijd veranderen door herhaaldelijk op de toets te drukken.

Geavanceerde bediening voor de radio

Afstandsbediening

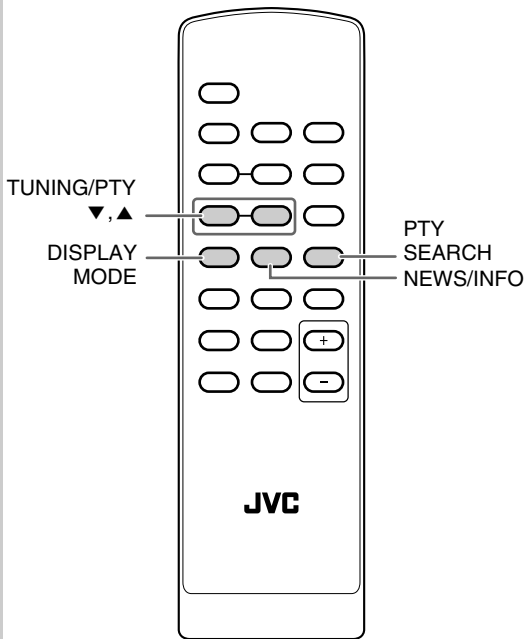

Ontvangst van FM-zenders met

Radio Data Systeem



Radio Data Systeem kunnen FM-zenders samen met de normale programmasignalen extra signalen verzenden.

- De RDS indicator licht op wanneer het systeem op een FM zender heeft afgestemd die Radio Data Systeem service levert.

Met dit systeem kunt u de volgende soorten Radio Data Systeem-signalen ontvangen.

PS (Programma Service)	Toont de algemeen bekende zendernamen.
PTY (Programma Type)	Toont het soort programma dat wordt uitgezonden.
RT (RadioTekst)	Toont tekstmededelingen die door de zender worden uitgezonden.
Enhanced Other Networks	Levert informatie over de soorten programma's die door Radio Data Systeem-zenders van verschillende netwerken worden uitgezonden.

Tonen van Radio Data Systeem-informatie

Tijdens het luisteren naar een FM-zender...

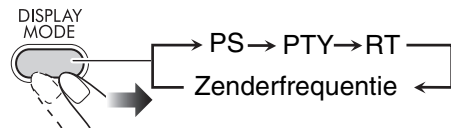

PS	De zendernamen worden getoond. "NO PS" verschijnt indien er geen signaal wordt ontvangen.
PTY	Het type van het ontvangen programma wordt getoond. "NO PTY" verschijnt indien er geen signaal wordt ontvangen.
RT	De door de zender uitgezonden tekstmededelingen worden getoond. "NO RT" verschijnt indien er geen signaal wordt ontvangen.

Opzoeken van een programma met PTY-codes

U kunt een bepaald soort programma van de voorkeuzenders gemakkelijk opzoeken (zie bladzijde 7) door de PTY-code te specificeren.

Opzoeken van een programma met gebruik van de PTY-codes

1 Tijdens het luisteren naar een FM-zender...

PTY SEARCH

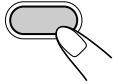

2 Kies een PTY-code.

TUNING/PTY

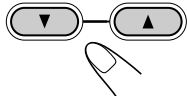

3 Start het zoeken.

PTY SEARCH

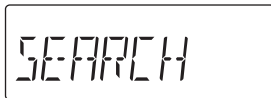
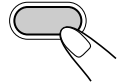

Het systeem zoekt de 20 vastgelegde FM-zenders af, stopt wanneer het gekozen programma is gevonden en stemt op die zender af.

- “NO FOUND” verschijnt afwisselend op de display indien er geen programma werd gevonden.
- Druk tijdens het zoeken op PTY SEARCH om het zoeken voortijdig te stoppen.

Verder zoeken nadat is gestopt bij een ongewenste zender

Druk nogmaals op PTY SEARCH wanneer de aanduidingen op het display knipperen.

Tijdelijk automatisch overschakelen naar een programma van uw keuze

Met de Enhanced Other Networks functie kan met het systeem tijdelijk naar een vastgelegde FM-zender worden overgeschakeld die een gewenst programma uitzendt (NEWS of INFO).

- Deze functie werkt tijdens het luisteren naar een FM-zender die de vereiste signalen uitstuurt.

Tijdens het luisteren naar een FM-zender...

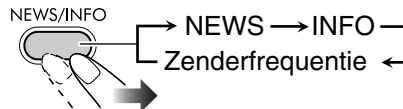

NEWS	Nieuws.
INFO	Programma dat advies over diverse onderwerpen levert.

Werking van de Enhanced Other Networks functie:

GEVAL 1

Indien een zender niet het door u gekozen programma uitzendt

Het systeem blijft op de huidige zender afgestemd.

Indien een zender een door u gekozen programma start uit te zenden, schakelt het systeem automatisch naar die zender over.

De indicator van de NEWS/INFO begint te knipperen.

Na het programma schakelt het systeem terug naar de zender die hiervoor werd ontvangen, maar de functie blijft echter geactiveerd (de indicator stopt te knipperen en licht continu op).

GEVAL 2

Indien de zender waarop is afgestemd het door u gekozen programma uitzendt

De indicator van de NEWS/INFO begint te knipperen.

Na het programma stopt de indicator te knipperen (de functie blijft geactiveerd).

Geavanceerde bediening voor disc

Afstandsbedienings

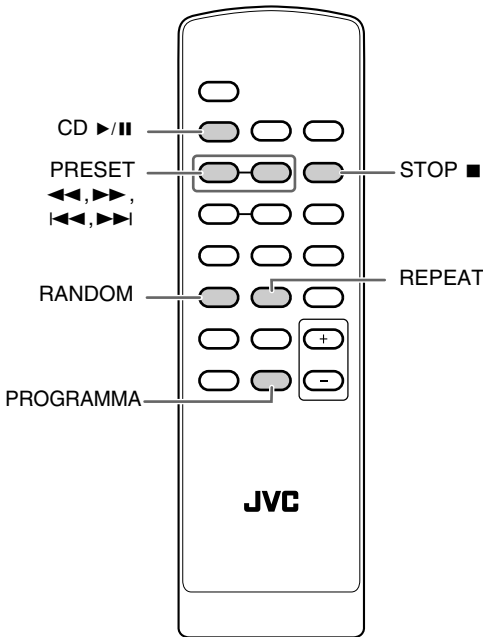

Hoofdtoestel

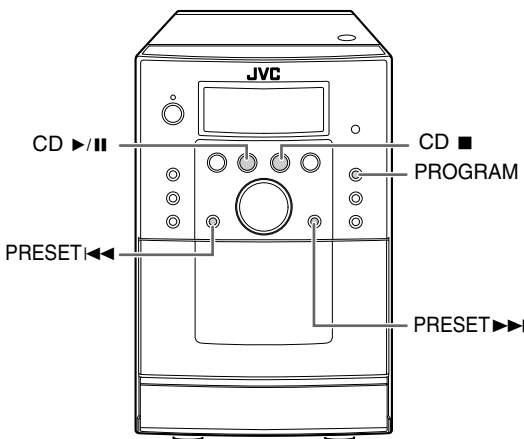

Programmeren van de weergavevolgorde

—Geprogrammeerde weergave

U kunt de volgorde bepalen voor het afspelen van fragmenten (maximaal 32) voordat u de weergave start.

- U kunt geprogrammeerde fragmenten herhalen door op REPEAT te drukken.

1 Kies "CD" als bron en stop vervolgens de weergave.

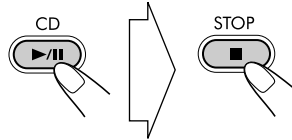

2 Activeer de geprogrammeerde weergave.



3 Kies de gewenste fragmenten voor geprogrammeerde weergave.

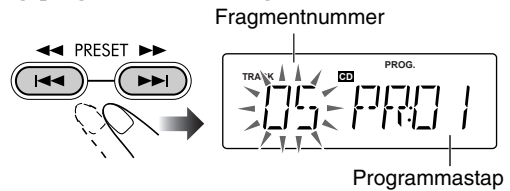

4 Bevestig de keuze.



5 Herhaal stappen 3 en 4 voor het programmeren van andere fragmenten.

6 Start de weergave.

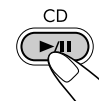

De door u gekozen fragmenten worden nu in de geprogrammeerde volgorde afgespeeld.



Verspringen van fragment:	Pauzeren:	Stoppen:
	 Druk nogmaals om weer te starten.	

Controleren van het programma

Terwijl de PROG indicator op het display is opgelicht en de weergave is gestopt...

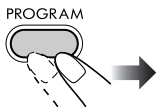

Veranderen van het programma

Terwijl de PROG indicator op het display is opgelicht en de weergave is gestopt...

Bewerken:

- 1 Druk herhaaldelijk op PROGRAM totdat de te veranderen programmastap op het display wordt getoond.
- 2 Voer stappen 3 en 4 op bladzijde 14 uit.

Toevoegen van stappen aan het programma:

- 1 Druk herhaaldelijk op PROGRAM totdat "--" wordt getoond.
- 2 Voer stappen 3 en 4 op bladzijde 14 uit.

Wissen van het hele programma:

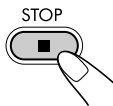

De PROG-indicator dooft.

Het programma wordt tevens gewist door de volgende handelingen:

- Het openen van de CD-klep.
- Veranderen van de bron.
- Uitschakelen van het systeem.

Afspelen in een willekeurige volgorde

Willekeurige weergave

U kunt alle fragmenten op de disc in willekeurige volgorde weergeven.



De weergave start nu in een willekeurige volgorde.

De willekeurige weergave stopt nadat alle fragmenten zijn afgespeeld.

Verspringen van fragment:	Pauzeren:
	 Druk nogmaals om weer te starten.

Uitschakelen van willekeurige weergave



- U kunt de willekeurige weergave tevens stoppen door een druk op STOP ■.

Herhaald afspelen—Herhaalde weergave

U kunt fragmenten herhaald afspelen.

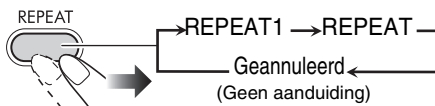

REPEAT1	Herhalen van het huidige fragment.
REPEAT	Herhalen van alle fragmenten (of het programma tijdens geprogrammeerde weergave).

Bediening voor opname

Hoofdtoestel

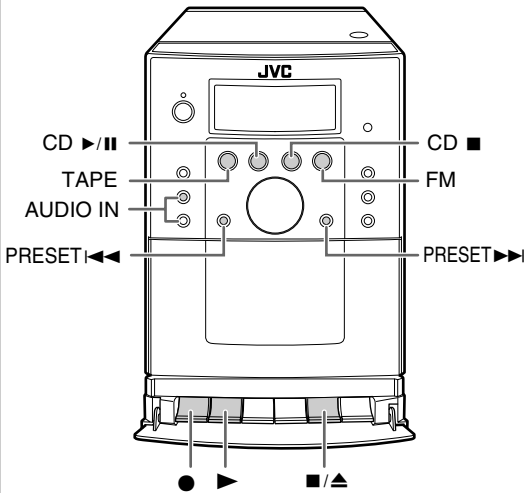

BELANGRIJK

Het is mogelijk verboden om voorbespeelde cassettes, platen of discs zonder voorafgaande toestemming van de auteursrechthouder van de geluidsof video-opname, uitzending of kabelprogramma en daarmee verwante literaire, dramatische, muzikale of artistieke werken opnieuw op te nemen.

U kunt type I cassettes voor opname gebruiken.

Opname van een FM-uitzending



1 Plaats een voor opname geschikte cassette.

1. Open de afdekking

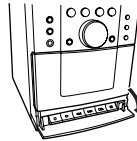

2. Druk op ■/▲

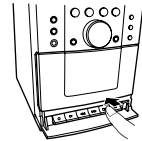

4. Sluit

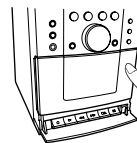

3. Steek in

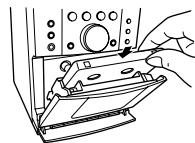

Met de opnamekant naar de buitenkant gericht

2 Stem af op de FM-zender die u wilt opnemen.

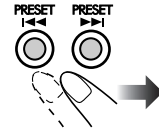
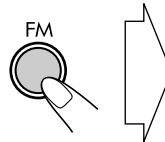

3 Start de opname.

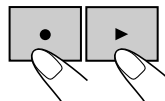

(Tegelijkertijd)

De indicator ● REC verschijnt op de display.

Stoppen van de opname

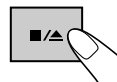

Opname van een disc



1 Plaats een disc en een voor opname geschikte cassette.

- Indien de huidige bron niet CD is, moet u eerst op CD ►/|| en dan op CD ■ drukken.

Opnemen met Program Play of Random Play

Kies geprogrammeerde weergave (en maak een programma: zie bladzijde 14) of willekeurige weergave (zie bladzijde 15), en druk vervolgens op CD ►/|| om de weergave te pauzeren.

Opname vanaf een bepaald fragment

Druk op ◀◀/▶▶ om het fragment te kiezen vanaf waar u de opname wilt starten.

2 Start de opname.

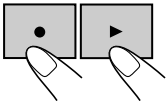

(Tegelijkertijd)

De weergave en opname starten vanaf het eerste fragment.

- Indien u tijdens weergave van een fragment op ● en ► drukt, wordt dit fragment opnieuw vanaf het begin afgespeeld en start de opname.

Stoppen van de opname

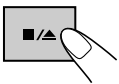

De opname stopt en de weergave wordt gepauzeerd.

- Druk op ● en ► om de opname opnieuw te starten.
- Druk op CD ■ om te opname te stoppen.

Wanneer het eind van de band wordt bereikt voordat de hele disc is afgespeeld, worden de opname en weergave gepauzeerd. Draai in dat geval de cassette om en start de opname opnieuw op een van de volgende manieren.

- Druk op ● en ► om de opname voort te zetten vanaf het punt waar de weergave werd gepauzeerd.
- Druk op ◀◀ en vervolgens op ● en ► om de opname voort te zetten vanaf het begin van het huidige fragment.

Opname van een externe apparaat



1 Verbind een apparaat en plaats een voor opname geschikte cassette.

- Verbinden van een externe apparaat, zie bladzijde 9.

2 Kies AUDIO IN als bron en schakel de externe apparaat in.

AUDIO IN



3 Start de weergave van de externe apparaat.

- Zie tevens de bij de externe apparaat geleverde gebruiksaanwijzingen.

4 Start de opname.

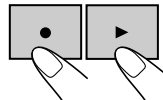

(Tegelijkertijd)

De indicator ● REC verschijnt op de display.

Stoppen van de opname

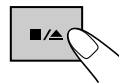

Wissen van een band



U kunt de opname van een cassette wissen zodat u een lege band krijgt.

1 Plaats de te wissen cassette.

2 Kies "TAPE" als bron.



3 Start het wissen.

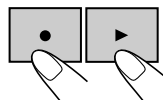

(Tegelijkertijd)

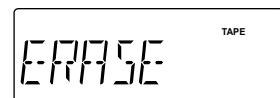

Stoppen van het wissen

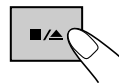

Wat meer uitleg over dit systeem

Dagelijkse bediening—Weergave (zie bladzijden 6 t/m 9)

Luisteren naar de radio:

- Door een nieuwe zender onder een reeds bezet voorkeurnummer vast te leggen, wordt de hiervoor onder dat nummer voorkeurzender gewist.
- De vastgelegde voorkeurzenders worden na een paar dagen gewist wanneer u de stekker uit het stopcontact heeft getrokken of de stroom wordt onderbroken. U moet in dat geval de zenders opnieuw vastleggen.

Discs afspelen:

- U kunt geen “packet write” discs met dit systeem afspelen.

Afspelen van een cassette:

- Het gebruik van C-120 of langere cassettes wordt afgeraden. Deze bandjes lopen gemakkelijk in de aandrukrol en aandrijfjas vast, en kunnen leiden tot een slechtere weergave.

Afspelen van een externe apparatuur:

- Indien de audio-uitgang van de apparatuur niet voor een stereo-ministekker geschikt is, moet u een stekkeradapter kopen zodat de stereo-ministekker met de audio-uitgang kan worden verbonden. Zie tevens de bij de apparatuur geleverde gebruiksaanwijzingen.

Dagelijkse bediening—Instellen van het geluid & overige (zie bladzijden 10 en 11)

Instellen van de klok:

- “0:00” knippert op het display totdat u de klok instelt.
- De klok loopt mogelijk 1 of 2 minuten per maand achter of voor. U moet in dat geval de klok opnieuw instellen.

Geavanceerde bediening voor disc (zie bladzijden 14 en 15)

Programmeren van de weergavevolgorde—

Geprogrammeerde weergave:

- “FULL” verschijnt op het display indien u probeert het 33ste fragment te programmeren.
- Uw invoer wordt genegeerd indien u probeert een niet op de disc aanwezig nummer te programmeren (wanneer u bijvoorbeeld fragment 14 van een disc met slechts 12 fragmenten kiest).

Bediening voor opname (zie bladzijden 16 en 17)

- Het opnameniveau wordt automatisch juist ingesteld. U kunt derhalve geluidsinstellingen maken zonder het opnameniveau te beïnvloeden.
- De cassette heeft een aanloopstrookje bij het begin waar niet op kan worden opgenomen. Spoel derhalve eerst voorbij het aanloopstrookje alvorens een opname te starten zodat u het begin van de opname niet zal missen.

Oplossen van problemen

Controleer de volgende lijst alvorens voor reparatie op te bellen indien u een probleem met uw systeem heeft.

Algemeen:

Instellingen of keuzes worden plotseling geannuleerd voordat u klaar bent.

⇒ Er is een tijdslimiet. Herhaal de procedure.

Bedieningen worden genegeerd.

⇒ De ingebouwde microprocessor functioneert mogelijk onjuist door externe elektrische interferentie. Trek de stekker uit het stopcontact en steek weer in het stopcontact.

Indien het probleem niet met deze procedure werd opgelost, schakel dan het systeem uit (standby) en houd vervolgens $\odot/|$ en AUDIO IN op het hoofdtoestel even ingedrukt totdat “RESET” op het display verschijnt. Wanneer u het systeem terugstelt, worden tevens de instellingen voor de klok en voorkeurzenders gewist. U moet deze instellingen dus opnieuw maken.

Systeem kan niet met de afstandsbediening worden bediend.

⇒ Er is mogelijk een obstakel tussen de afstandsbediening en de afstandsbedieningssensor op het systeem.

⇒ Richt naar de afstandsbedieningssensor op het voorpaneel.

⇒ Houd dicht bij het systeem.

⇒ De batterijen zijn leeg.

Er komt geen geluid uit de luidsprekers.

⇒ De luidsprekerverbindingen zijn ontkoppeld of verkeerd gemaakt (zie bladzijde 4).

Bediening voor de radio:

Uitzendingen zijn door ruis slecht te horen

⇒ De antenneverbindingen zijn ontkoppeld of verkeerd gemaakt.

⇒ De FM-antenne is niet goed uitgestrekt of geplaatst.

Bediening voor disc:

Disc wordt niet afgespeeld.

⇒ De disc is verkeerd om geplaatst. Plaats de disc met het label boven.

Geluid van disc wordt onderbroken.

⇒ De disc heeft krassen of is vuil.

Bediening voor opname:

Opname is onmogelijk.

⇒ De kleine lipjes van de cassette zijn verwijderd. Bedek de openingen met plakband.

Onderhoud

Voor een optimale werking van het systeem moet u uw discs en het mechanisme schoon houden.

Omgaan met discs

- Druk licht op de middenspil en houd de disc aan de randen vast om de disc uit het doosje te halen.
- Raak het spiegelachtige oppervlak van de disc niet aan en buig een disc niet.
- Voorkom dat een disc kromtrekt en plaats derhalve na gebruik terug in het doosje.
- Wees voorzichtig zodat er geen krassen op de disc komen.
- Stel discs niet aan het directe zonlicht, extreme temperaturen en vocht onderhevig.

Reinigen van een disc:

Veeg een disc met een zachte doek, vanaf het midden naar de rand in een rechte lijn schoon.

Omgaan met cassettes

- Trek eventuele speling in de band van een cassette strak door een potlood in een van de spoeltjes te steken en rond te draaien.
 - Losse band wordt mogelijk uitgestrekt, afgesneden of loopt in het mechanisme vast.
- Wees voorzichtig en raak het bandoppervlak niet aan.
- Bewaar cassettes niet op de volgende plaatsen—stoffige plaatsen, in het directe zonlicht of op warme plaatsen, in vochtige ruimtes, op een TV of luidspreker of in de buurt van een magneet.

Behouden van een optimale opname- en weergavegeluidskwaliteit

- Reinig de koppen, geleidingswieltjes en aandrukrollers met een met alcohol bevochtigd wattenstaafje.
- Demagnetiseer de koppen indien nodig (met het systeem uitgeschakeld) met een kopdemagnetiseerder (verkrijgbaar in elektronica winkels).

Beschermen van uw opname

Cassettes hebben twee kleine lipjes zodat opnames niet per ongeluk kunnen worden gewist of overschreven.

Voor het beschermen van uw opname, moet u deze lipjes verwijderen.



Bedek de openingen met plakband, om opnieuw op een beschermde tape te kunnen opnemen.

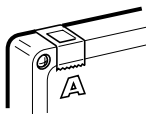

Reinigen van het systeem

- Verwijder vlekken met een zachte doek. Bevochtig een doekje met een in water opgelost neutraal schoonmaakmiddel, wring goed uit en reinig het systeem indien het zeer vuil is.

- Voorkom dat de kwaliteit van het systeem slechter wordt, het systeem wordt beschadigd of de verf gaat bladderen en let derhalve op het volgende:
 - Veeg NIET met een harde, schurende doek af.
 - Veeg NIET te hard.
 - Veeg NIET met thinner of benzine schoon.
 - Gebruik GEEN vluchtige middelen, bijvoorbeeld insectenspray, op het systeem.
 - Zorg dat rubber of plastic NIET te lang contact met het systeem maakt.

Technische gegevens

Versterkergedeelte

Uitgangsvermogen: 3 W per kanaal, min. RMS, aangedreven in 4 Ω bij 1 kHz met niet meer dan 10% totale harmonische vervorming. (IEC268-3)

Luidsprekers/Impedantie: 4 Ω – 8 Ω

Aansluiting

AUDIO IN: Ingangsgevoeligheid/Impedantie 500 mV/50 k Ω

FM-tunergedeelte

Afstembereik: 87,50 MHz – 108,00 MHz

CD-speler

Dynamisch bereik: 60 dB

Signaal-tot-ruis verhouding:

60 dB

Wow en flutter: Onmeetbaar

Cassettedeck

Frequentierespons

Normaal (type I): 125 Hz – 8 kHz

Wow en flutter: 0,35% (WRMS)

Algemeen

Stroomvereisten: 230 V \sim , 50 Hz wisselstroom

Stroomverbruik: 18 W (tijdens gebruik)

1 W (tijdens standby)

Afmetingen (bij benadering):

140 mm \times 209 mm \times 208 mm

(B \times H \times D)

Gewicht (bij benadering): 2,2 kg

Luidsprekers

Type: 1-weg bass-reflex

Luidsprekerunits: 8 cm hoornvormig \times 1

Impedantie: 4 Ω

Afmetingen (bij benadering):

135 mm \times 209 mm \times 175 mm

(B \times H \times D)

Gewicht (bij benadering): 1,2 kg per stuk

Bijgeleverde accessoires

Zie bladzijde 3.

Ontwerp en technische gegevens zijn zonder voorafgaande kennisgeving wijzigbaar.

Toetsen en regelaars

Zie de aangegeven bladzijden voor het gebruik van de toetsen en regelaars.

Afstandsbediening

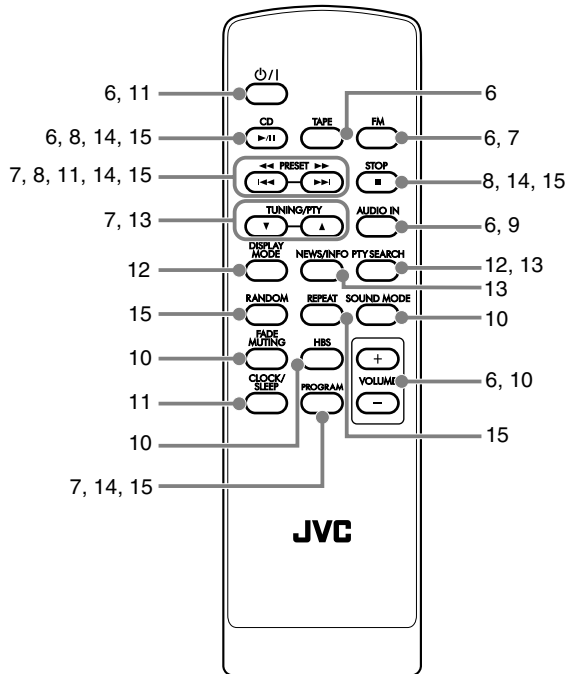

Hoofdtoestel

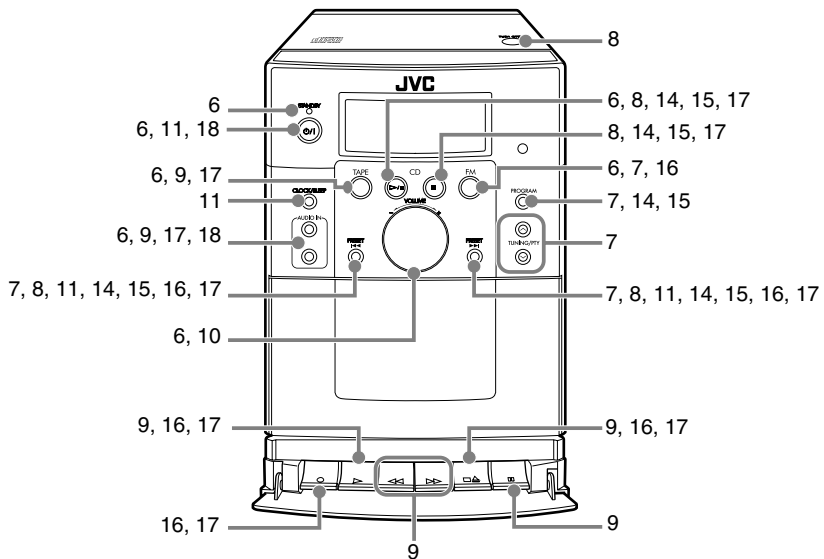

Introduzione

La ringraziamo per aver acquistato un prodotto JVC.
La invitiamo a leggere le presenti istruzioni prima di utilizzare l'apparecchio in modo da poterne sfruttare al meglio le prestazioni.

Precauzioni

Installazione

- Installare l'unità in una posizione piana, asciutta e né troppo calda né troppo fredda, con una temperatura compresa tra 5°C e 35°C.
- Per evitare il surriscaldamento interno del sistema, installarlo in una posizione adeguatamente ventilata.



NON installare il sistema vicino a sorgenti di calore o in una posizione esposta a luce solare diretta, polvere o vibrazioni eccessive.

- Lasciare spazio sufficiente tra il sistema e il televisore.
- Per evitare interferenze con il televisore, lasciare spazio sufficiente tra i diffusori e il televisore.

Sorgenti di alimentazione

- Per scollegare il sistema dalla presa di corrente, scollegare la spina senza tirare il cavo di alimentazione.



NON toccare il cavo di alimentazione con le mani bagnate.

Formazione di umidità

L'umidità può condensarsi sulle lenti all'interno del sistema nei seguenti casi:

- Dopo l'accensione dell'impianto di riscaldamento nel locale di ascolto.
- In un locale umido.
- Quando il sistema viene spostato rapidamente da un luogo freddo a un luogo caldo.

Di conseguenza, il sistema può funzionare in modo non corretto. In tal caso, lasciare il sistema acceso per alcune ore fino alla completa evaporazione dell'umidità, quindi scollegare il cavo di alimentazione e ricollegarlo.



Per motivi di sicurezza, osservare scrupolosamente le seguenti norme:

- Accertarsi che vi sia un'adeguata ventilazione attorno all'unità principale. Una scarsa ventilazione può provocare il surriscaldamento con conseguenti danni al sistema.
- NON ostruire le aperture o i fori di ventilazione. Se fossero bloccati da giornali, stoffa, ecc., il calore potrebbe non venire disperso.

Varie

- Qualora un oggetto metallico oppure del liquido penetrino nel sistema, scollegare il cavo di alimentazione e consultare il rivenditore senza effettuare alcuna operazione.



NON smontare il sistema, in quanto non sono presenti componenti interni per i quali la manutenzione può essere effettuata dall'utente.

- Qualora si preveda un lungo periodo di inattività del sistema, scollegare il cavo di alimentazione dalla presa di corrente.

Qualora si noti un funzionamento anomalo, scollegare il cavo di alimentazione e consultare il rivenditore.

Come leggere il presente manuale

Per rendere il presente manuale più semplice e facile da comprendere, abbiamo adottato i metodi seguenti:

- Le operazioni di tasti e comandi vengono illustrate come elencato nella tabella seguente. Nel presente manuale vengono illustrate principalmente le operazioni di utilizzo del telecomando. Tuttavia, è possibile utilizzare i pulsanti e i comandi direttamente nell'unità principale se i nomi e i contrassegni sono uguali o simili.
- **Alcuni suggerimenti e note correlate vengono illustrati di seguito nelle sezioni "Ulteriori informazioni su questo sistema" e "Localizzazione dei guasti" ma non nella stessa sezione in cui vengono illustrate le operazioni.** Per ulteriori informazioni o in caso di dubbi sulle funzioni, visitare le sezioni relative per ottenere le risposte.

	Indica una pressione leggera del tasto.
	Indica una pressione leggera e ripetuta del tasto, finché viene selezionata l'opzione desiderata.
	Indica la pressione di un tasto.
	Indica di mantenere premuto il tasto per un numero di secondi specificato. <ul style="list-style-type: none"> • Il numero all'interno della freccia indica il periodo di pressione (in questo esempio, 2 secondi). • Se non è presente alcun numero all'interno della freccia, mantenere premuto finché l'intera procedura viene completata o si ottiene il risultato desiderato.
	• Indica la rotazione della manopola nella o nelle direzioni specificate.
	Indica che questa operazione è possibile solo tramite il telecomando.
	Indica che questa operazione è possibile solo utilizzando i tasti e i controlli dell'unità principale.

Operazioni preliminari	3
Passo 1: Apertura della confezione	3
Passo 2: Preparare il telecomando	3
Passo 3: Collegamenti	4
Indicatori del display	5
Operazioni giornaliere—Riproduzione	6
Ascolto delle stazioni radio FM	7
Riproduzione di dischi	8
Riproduzione di un nastro	9
Riproduzione di un apparecchio esterno	9
Operazioni giornaliere—Regolazioni audio e generali	10
Regolazione del volume	10
Regolazione del suono	10
Regolazione dell'orologio	11
Spegnimento automatico dell'unità—Timer di autospegnimento	11
Operazioni avanzate con la radio	12
Ricezione di stazioni FM con il Radio Data System	12
Ricerca di un programma tramite i codici PTY	13
Passaggio temporaneo a un programma di propria scelta in modo automatico	13
Operazioni avanzate con i dischi	14
Programmazione dell'ordine di riproduzione— Riproduzione programmata	14
Riproduzione in modalità casuale—Riproduzione casuale	15
Ripetizione dell'esecuzione—Riproduzione ripetuta	15
Operazioni di registrazione	16
Registrazione di una stazione FM	16
Registrazione da un disco	17
Registrazione da un apparecchio esterno	17
Cancellazione del nastro	17
Ulteriori informazioni	18
Ulteriori informazioni su questo sistema	18
Localizzazione dei guasti	18
Manutenzione	19
Specifiche	19
Indice delle parti	20

Operazioni preliminari

Passo 1: Aprire la confezione e controllare gli accessori.

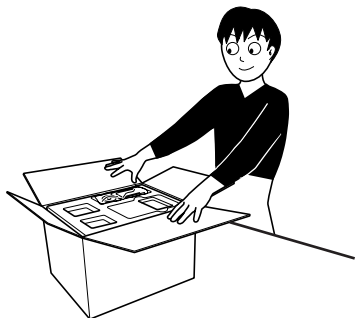

Passo 1: Apertura della confezione

Dopo l'apertura della confezione si raccomanda di verificare che siano presenti le seguenti parti. Il numero tra parentesi indica la quantità di pezzi in dotazione.

- Antenna FM (1)
- Telecomando (1)
- Batterie (2)

In caso di mancata fornitura di alcune di queste parti si prega di rivolgersi al proprio rivenditore.

Passo 2: Preparare il telecomando.

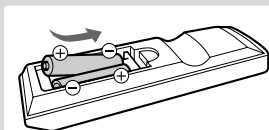

Passo 2: Preparare il telecomando

Inserire le batterie sul telecomando abbinando la polarità (+ e -) in modo corretto.

- Se il raggio d'azione del telecomando diminuisce, sostituire entrambe le batterie.

Passo 3: Collegare antenna FM e diffusori (vedere a pagina 4).

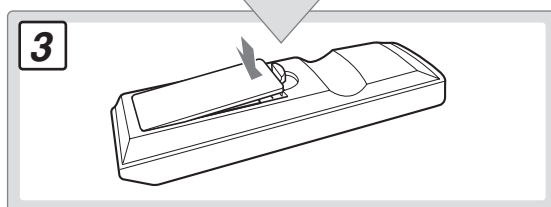
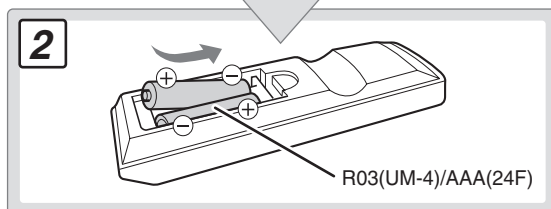
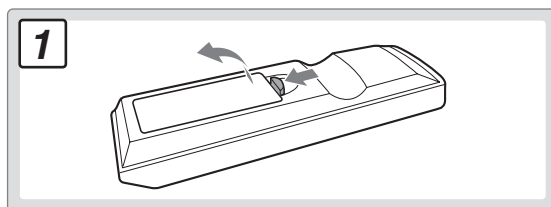
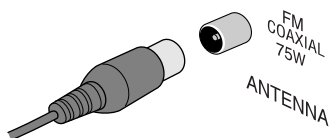

Infine, collegare il cavo di alimentazione.

Ora è possibile utilizzare il sistema.

Passo 3: Collegamenti

Prima di effettuare i collegamenti, spegnere tutti i componenti.

Antenna FM (in dotazione)

Estenderla in modo da ottenere la ricezione migliore.

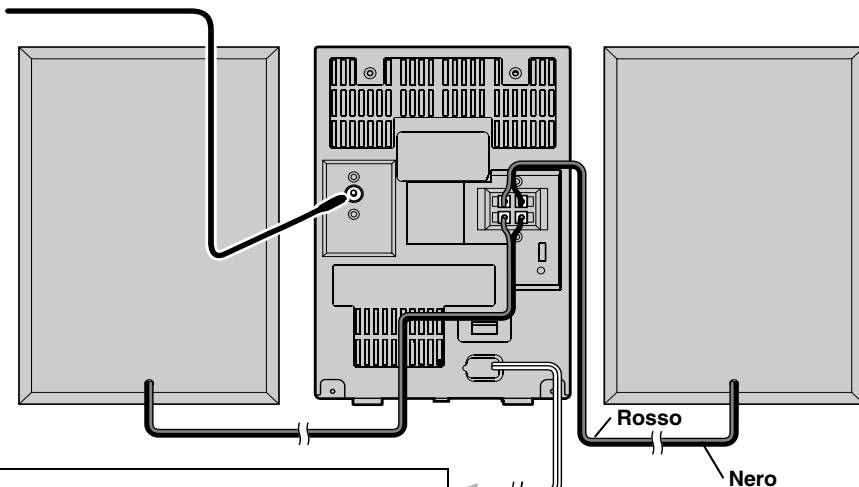

Alla presa di corrente
Collegare il cavo di alimentazione solo una volta terminati tutti gli altri collegamenti.

Per una migliore ricezione FM

Antenna FM per esterni

Scollegare l'antenna FM fornita e collegarla a un'antenna FM esterna utilizzando un cavo da 75 Ω con un connettore di tipo coassiale (non in dotazione).

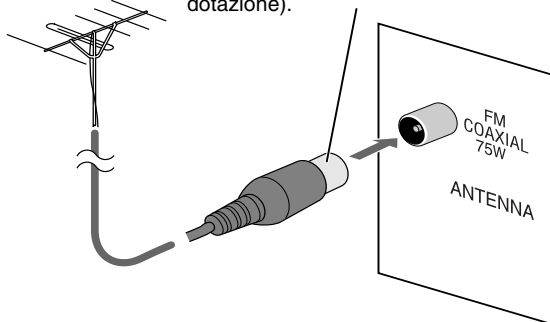

- Accertarsi che i conduttori dell'antenna non tocchino altri terminali, i cavi di collegamento o il cavo di alimentazione. Tenere l'antenna lontana dalle parti metalliche del sistema, dai cavi di collegamento e dal cavo di alimentazione. Ciò potrebbe provocare una cattiva ricezione.

Questo sistema riceve le frequenze della banda AM.

Per collegare i cavi per i diffusori

Accertarsi che entrambi i diffusori siano collegati correttamente e saldamente.

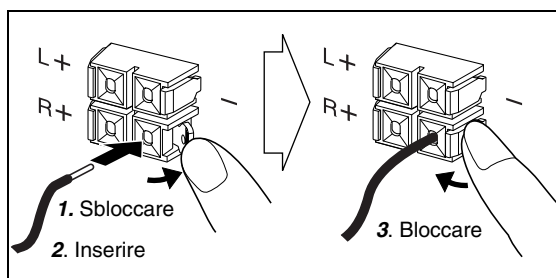

Quando vengono collegati i cavi dei diffusori, abbinare la polarità dei terminali dei diffusori come segue: Collegare il cavo nero a (-), e il cavo rosso a (+).



- NON collegare più di un diffusore a ciascun terminale.
- Il conduttore dei cavi dei diffusori NON deve venire a contatto con parti metalliche del sistema.



memo

- Se il rivestimento plastico del cavo dei diffusori si estende per l'intera lunghezza, alle estremità è necessario asportarlo in modo da esporre i punti di contatto.

Indicatori del display

Le indicazioni sul display offrono numerose indicazioni durante l'utilizzo del sistema.

Prima di utilizzare il sistema, è necessario comprendere le modalità di funzionamento degli indicatori sul display.

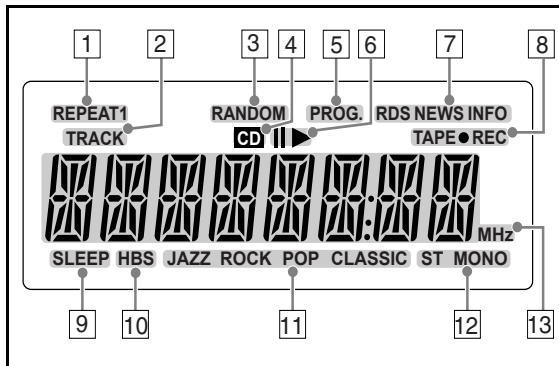

Indicazioni sul display principale Sintonizzatore FM:



Frequenza

Audio CD:

- Durante la riproduzione:

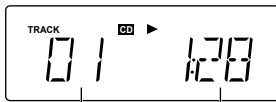

Numero di traccia Tempo di riproduzione trascorso

- A riproduzione ferma:

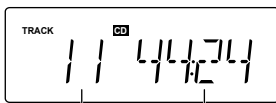

Numero totale di tracce Tempo di riproduzione totale

Nastro:

- Durante la riproduzione di un nastro:

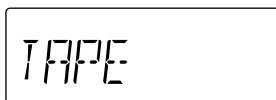

- Indicatori della modalità REPEAT (REPEAT1/REPEAT)
 - S'illuminano quando è attiva la modalità di riproduzione ripetuta.
- Indicatore TRACK
 - S'illumina quando è selezionato CD.
- Indicatore RANDOM
 - S'illumina quando è attiva la modalità di riproduzione casuale.
- Indicatore CD
 - S'illumina quando l'apparecchio rileva un CD audio.
- Indicatore PROG (Programma)
 - S'illumina quando è selezionata una stazione predefinita.
 - S'illumina quando è attiva la modalità di riproduzione programmata.
- Indicatori di riproduzione e pausa
 - ►: S'illumina durante la riproduzione del disco.
 - ||: S'illumina mentre il disco è in pausa.
- Indicatori Radio Data System
 - RDS: S'illumina quando avviene la sintonizzazione a una stazione FM che invia segnali Radio Data System.
 - NEWS/INFO:
 - S'illumina per indicare il tipo di programma selezionato al momento per la ricezione in PTY Standby.
 - Lampeggia quando avviene la sintonizzazione automatica su un programma con la ricezione in PTY Standby.
- Indicatore del funzionamento del nastro
 - TAPE: S'illumina durante la cancellazione di un nastro.
 - ● REC: S'illumina durante le registrazioni.
- Indicatore SLEEP
 - S'illumina quando è attivo il timer di autospegnimento.
- Indicatore HBS
 - S'illumina quando viene attivata la funzione HBS (Hyper Bass Sound).
- Indicatore SOUND MODE
 - S'illumina mentre è attivata una delle modalità audio.
- Indicatore di ricezione FM
 - MONO: S'illumina quando è attiva la modalità FM monoaurale.
 - ST: S'illumina quando avviene la sintonizzazione a una stazione stereo FM con una forza di segnale sufficiente.
- Indicatore di frequenza
 - S'illumina per indicare la frequenza FM.

Operazioni giornaliere—Riproduzione

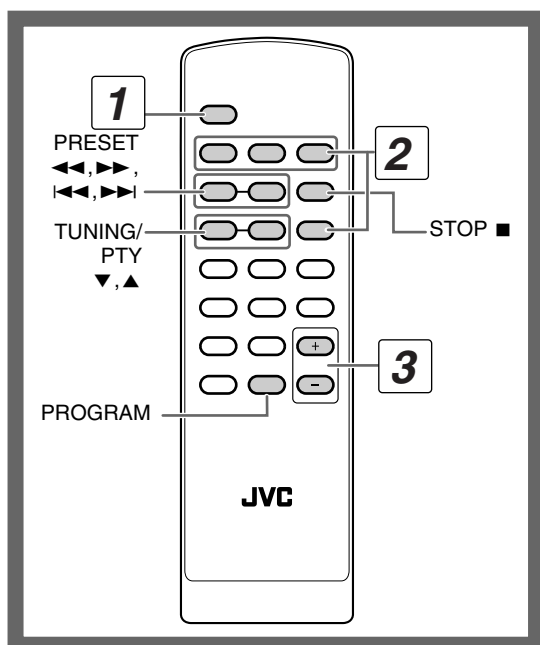

- 1 Accendere l'unità.**
La spia di STANDBY sull'unità principale si spegne.
- 2 Selezionare la sorgente.**
La riproduzione viene avviata automaticamente se la sorgente selezionata è pronta.
 - Quando si seleziona la sorgente TAPE, premendo il tasto ► dell'unità principale si avvia la riproduzione. (Vedere a pagina 9.)
 - Se si è selezionato AUDIO IN occorre avviare la riproduzione dall'apparecchio esterno.
- 3 Regolare il volume.**
- 4 Utilizzare la sorgente di destinazione come illustrato di seguito.**

Per spegnere (mettere in standby) il sistema

-  La spia STANDBY dell'unità principale s'illumina.
- Un consumo minimo di energia si verifica anche in modalità standby.



NON spegnere il sistema (modalità standby) quando il volume è molto alto. In caso contrario l'improvvisa emissione di energia sonora alla successiva accensione dell'unità o al successivo avvio della riproduzione può danneggiare l'udito e/o i diffusori.

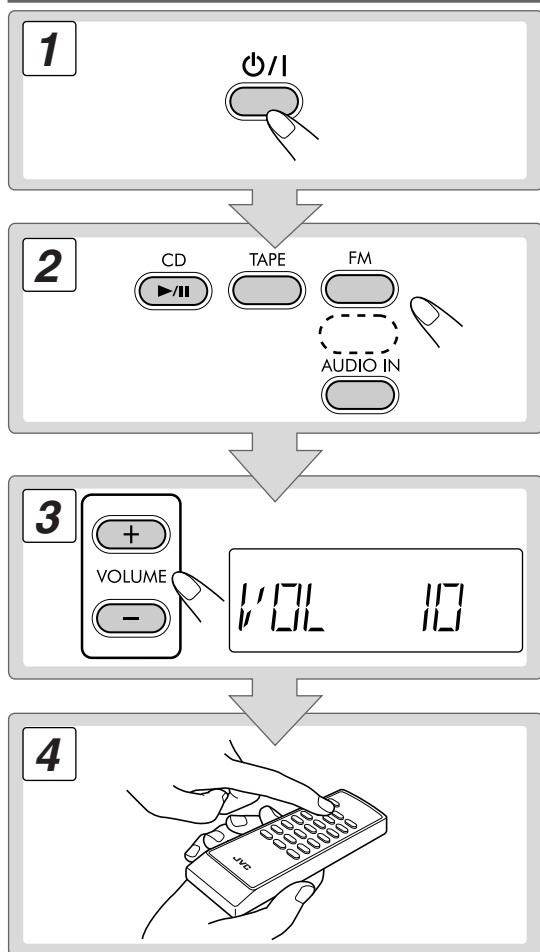

Ascolto delle stazioni radio FM

Questo sistema riceve le frequenze della banda AM.

Per selezionare la banda FM

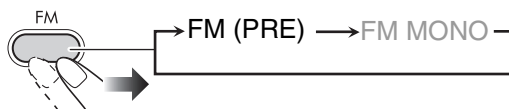

Per sintonizzarsi su una stazione

Mentre viene selezionato FM...

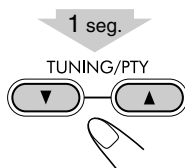

Si avvia così la ricerca delle stazioni e la frequenza visualizzata sul display inizia a variare. La ricerca si arresta quando l'apparecchio si sintonizza su una stazione (frequenza) di sufficiente potenza.

Per terminare la ricerca manualmente, premere uno dei due tasti.

- Premendo ripetutamente il tasto, la frequenza cambia un passo alla volta.

Se l'ascolto della stazione FM risulta difficile



La ricezione risulta migliorata anche se viene perduto l'effetto stereo.

S'illumina l'indicatore MONO.

Per ripristinare l'effetto stereo, premere nuovamente FM.

Per preselezionare le stazioni

È possibile predefinire fino a 20 stazioni FM.

- 1 Sintonizzare la stazione che si desidera predefinire.
- 2 Attivare la modalità di immissione del numero predefinito.



- Completare il processo seguente mentre l'indicazione sul display lampeggia.

- 3 Selezionare un numero predefinito per la stazione da memorizzare.

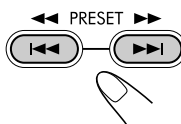

- 4 Memorizzare la stazione.



Per sintonizzare una stazione preselezionata

- 1 Selezionare FM.

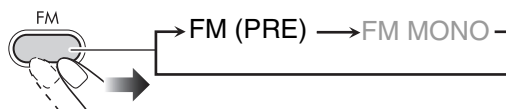

- 2 Selezionare il numero di una delle stazioni predefinite memorizzate.

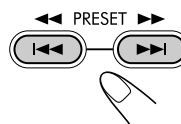

Sul display s'illumina l'indicatore PROG.

Riproduzione di dischi

Questo sistema può riprodurre i seguenti tipi di disco.

- Audio CD
- CD-R e CD-RW (registrati nel formato CD Audio)

Audio CD	CD-R	CD-RW
		

- Questo sistema potrebbe non riprodurre determinati file anche qualora si trovino in un formato tra quelli elencati sopra.

Avvertenza per la riproduzione di DualDisc
 Il lato non DVD di un "DualDisc" non è conforme allo standard "Compact Disc Digital Audio". Con questo apparecchio potrebbe pertanto non essere raccomandabile usare il lato non DVD dei dischi DualDisc.

Per inserire un disco

- È possibile inserire un disco anche durante l'ascolto di un'altra sorgente.

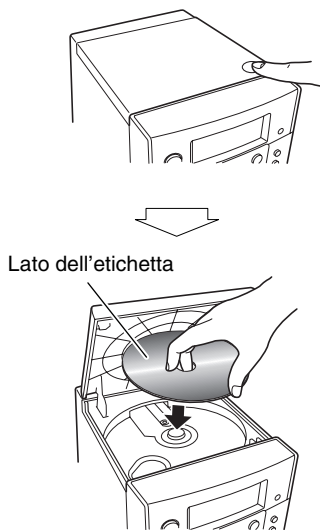

Per riprodurre un disco

Per avviare:	Per la pausa:	Per interrompere:
	 Per rilasciare, premere nuovamente.	

Per selezionare una traccia

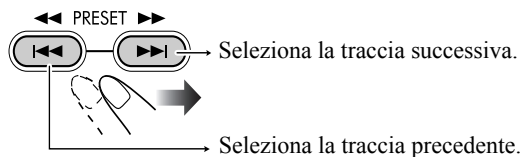

Per individuare una parte particolare

Durante la riproduzione di un disco, mantenere premuto finché viene raggiunta la parte desiderata.

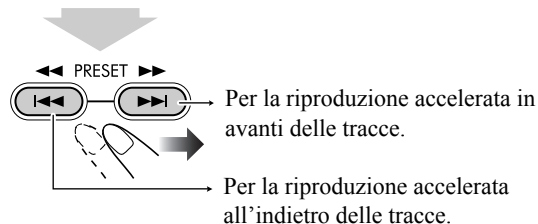

Riproduzione di un nastro



Per inserire un nastro

Potete riprodurre nastri di Tipo I.

1 Aprire il portanastro.

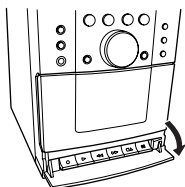

2 Premere ■/▲.

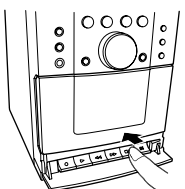

3 Inserire.

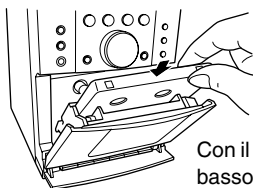

Con il lato del nastro rivolto verso il basso

4 Chiudere.

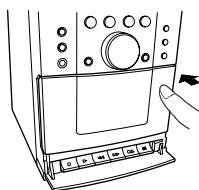

• Premere ■/▲ in modo da aprire il portanastro.

Per riprodurre un nastro

1 Selezionare "TAPE" come sorgente.



2 Iniziare la riproduzione.

Per avviare:	Per la pausa:	Per interrompere:
	Per rilasciare, premere nuovamente.	

Per individuare una parte particolare

Durante la riproduzione di un nastro...

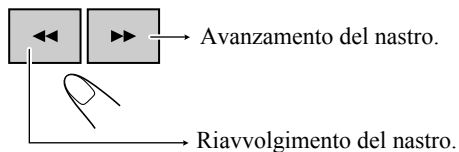

Per abbandonare l'operazione, premere ►.

Riproduzione di un apparecchio esterno

Per collegare un apparecchio esterno

Usando un cavo con minispinotto stereo (non in dotazione) è possibile collegare un apparecchio provvisto di prese di uscita audio analogiche, ad esempio un lettore audio portatile.

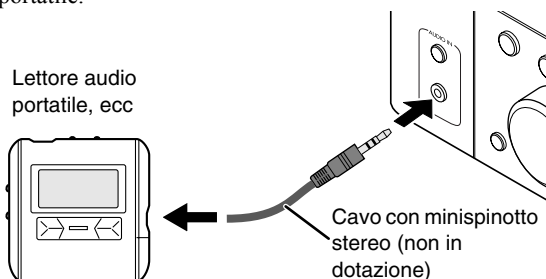

IMPORTANTE

- Prima di collegare o scollegare apparecchi esterni, portare sempre il volume su "VOL MIN".

Per selezionare AUDIO IN

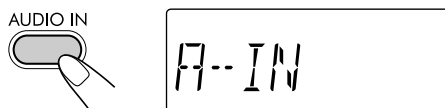

Operazioni giornaliere—Regolazioni audio e generali

Telecomando

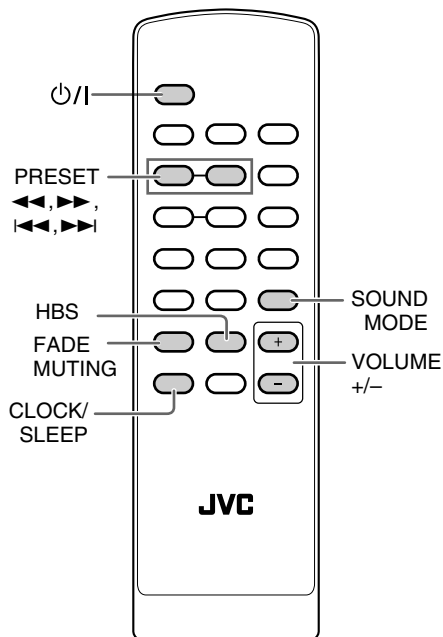

Unità principale

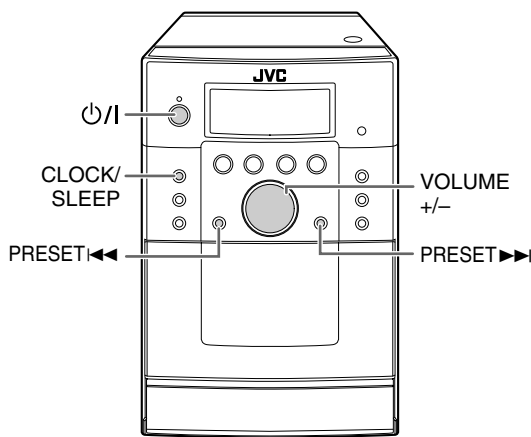

Regolazione del volume

È possibile regolare il livello del volume da 0 (“VOL MIN”) a 31 (“VOL MAX”).

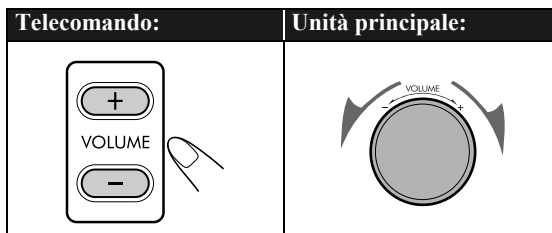

Per silenziare il volume immediatamente



Per ripristinare il volume, premere nuovamente o regolare il livello del volume.

Regolazione del suono

Per rinforzare i suoni bassi—HBS

Con l'effetto Hyper-Bass Sound i bassi subiscono un potenziamento.

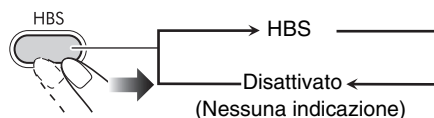

Per selezionare una modalità audio

È possibile selezionare una delle 4 modalità SEA (Sound Effect Amplifier).

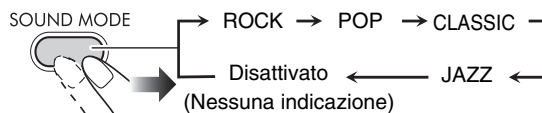

ROCK	Enfatizza gli alti e i bassi.
POP	Buono per canzoni.
CLASSIC	Buono per musica classica.
JAZZ	Frequenze più marcatamente basse per la musica jazz.
Nessuna indicazione	Nessun effetto audio.

Regolazione dell'orologio

- L'orologio può essere regolato esclusivamente mentre il sistema è spento (in standby).

1 Spegnere (in standby) il sistema.

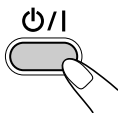

2 Attivare la modalità di regolazione dell'orologio.



3 Regolare l'ora.

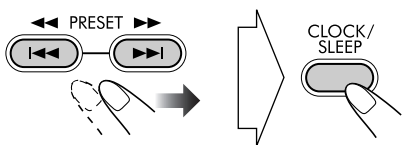

4 Regolare i minuti.

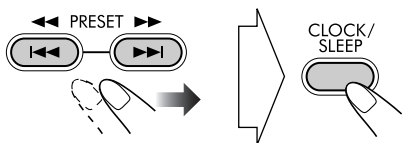

L'orologio incorporato inizia a funzionare.

Per visualizzare l'ora corrente durante le riproduzione



Appare per alcuni secondi l'ora.

Se si verifica una perdita di corrente

L'orologio perde l'impostazione e l'indicazione "0:00" inizia a lampeggiare. È necessario impostare nuovamente l'orario.

Spegnimento automatico dell'unità

—Timer di autospegnimento

1 Attivare la modalità sleep timer.

2 seg.

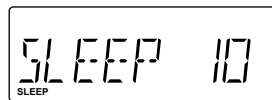

2 Specificare il tempo (in minuti).

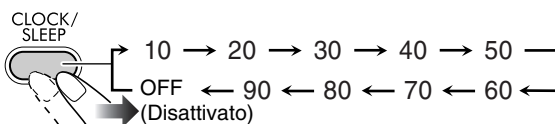

Per controllare il tempo rimanente prima dello spegnimento

2 seg.

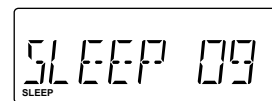

- Se viene premuto il tasto ripetutamente, è possibile modificare il tempo di spegnimento.

Operazioni avanzate con la radio

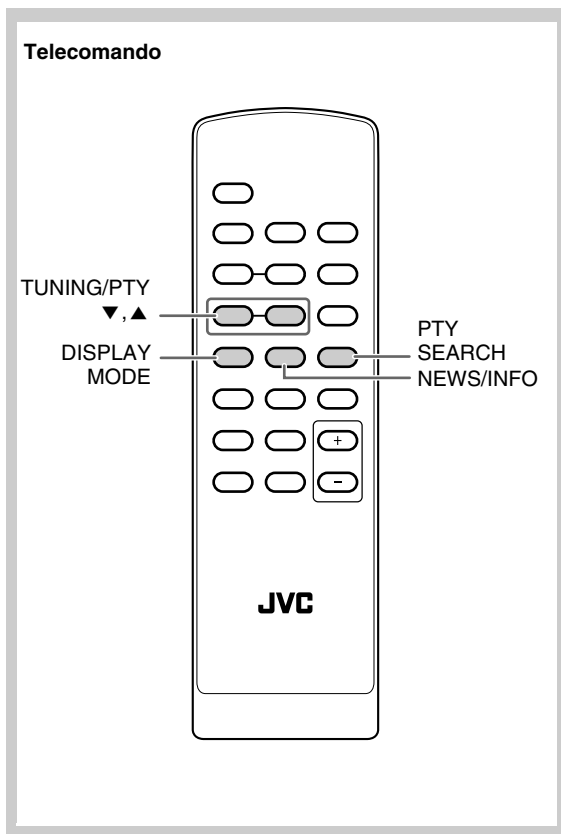

Ricezione di stazioni FM con il

Radio Data System



Il sistema Radio Data System consente alle stazioni FM di trasmettere un segnale supplementare oltre ai normali segnali del programma.

- Quando il sistema è sintonizzato su una stazione FM che fornisce il servizio Radio Data System appare l'indicatore RDS.

Con questo sistema è possibile ricevere i seguenti tipi di segnale Radio Data System.

PS (Servizi associati al programma)	Mostra i nomi delle stazioni conosciute.
PTY (Tipo di programma)	Mostra il tipo di programma trasmesso.
RT (Testo radio)	Mostra i messaggi di testo trasmessi dalla stazione.
Enhanced Other Networks	Fornisce informazioni relative ai tipi di programmi trasmessi da stazioni Radio Data System di reti diverse.

Per visualizzare le informazioni Radio Data System

Mentre si ascolta una stazione FM...

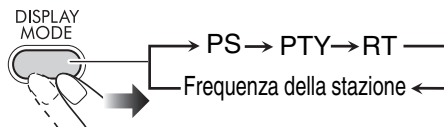

PS	Vengono visualizzati i nomi delle stazioni. Se la stazione non trasmette alcun segnale, sul display viene visualizzato "NO PS".
PTY	Viene visualizzato il tipo di programma trasmesso. Se la stazione non trasmette alcun segnale, sul display viene visualizzato "NO PTY".
RT	Vengono visualizzati i messaggi di testo inviati dalla stazione. Se la stazione non trasmette alcun segnale, sul display viene visualizzato "NO RT".



Ricerca di un programma tramite i codici

PTY



È possibile individuare un tipo di programma particolare dalle stazioni predefinite (vedere a pagina 7) specificando i codici PTY.

Per cercare un programma utilizzando i codici PTY

1 Mentre si ascolta una stazione FM...

PTY SEARCH

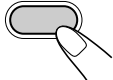

2 Selezionare un codice PTY.

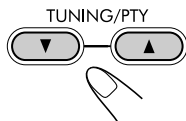

3 Iniziare la ricerca.

PTY SEARCH

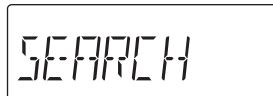
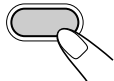

Il sistema ricerca 20 stazioni FM preimpostate, fermandosi quando trova la stazione richiesta sulla quale si sintonizza.

- Se non viene individuato alcun programma, sul display viene visualizzato "NO FOUND".
- Per terminare la ricerca in qualsiasi momento, premere PTY SEARCH.

Per continuare la ricerca se viene trovata una stazione non desiderata

Mentre le indicazioni sul display stanno lampeggiando, premere nuovamente PTY SEARCH.

Passaggio temporaneo a un programma di propria scelta in modo automatico



La funzione Enhanced Other Networks (segnalazione altre reti) consente al sistema di passare temporaneamente a una stazione FM predefinita che trasmette un programma di propria scelta (NEWS o INFO).

- Questa funzione viene utilizzata durante l'ascolto di una stazione FM che fornisce i segnali richiesti.

Mentre si ascolta una stazione FM...

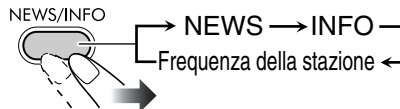

NEWS	Notiziari.
INFO	Programmi informativi, nel senso più ampio del termine.

Come opera la funzione Enhanced Other Networks:

CASO 1

Se una stazione non sta trasmettendo il programma scelto

Il sistema rimane sintonizzato sulla stazione attuale.

Se una stazione trasmette il programma di propria scelta, il sistema passa automaticamente alla stazione desiderata. L'indicatore NEWS/INFO inizia a lampeggiare.

Al termine del programma, il sistema ritorna sulla stazione precedentemente sintonizzata, ma la funzione rimane attiva (l'indicatore termina di lampeggiare e rimane acceso).

CASO 2

Se la stazione sintonizzata inizia la trasmissione del programma scelto

L'indicatore NEWS/INFO inizia a lampeggiare.

Al termine del programma, l'indicatore termina di lampeggiare (la funzione rimane ancora attiva).

Operazioni avanzate con i dischi

Telecomando

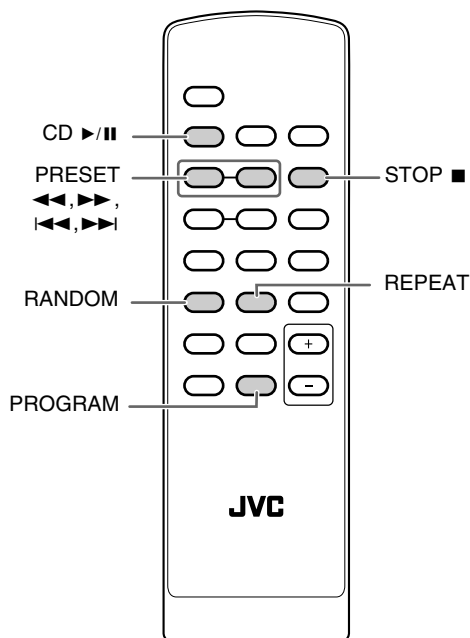

Unità principale

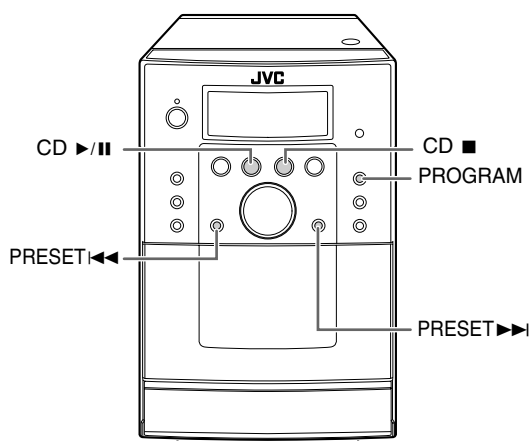

Programmazione dell'ordine di riproduzione—Riproduzione programmata

È possibile impostare l'ordine di esecuzione delle tracce (fino a 32) prima di iniziare la riproduzione.

- Premendo REPEAT si ripete la riproduzione delle tracce programmate.

1 Selezionare la sorgente "CD" e arrestare quindi la riproduzione.

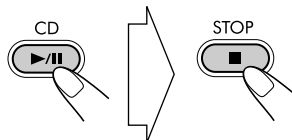

2 Attivare la riproduzione programmata.

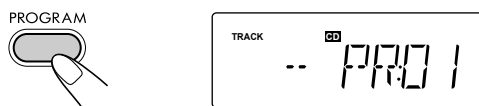

3 Selezionare le tracce desiderate per la Riproduzione programmata.

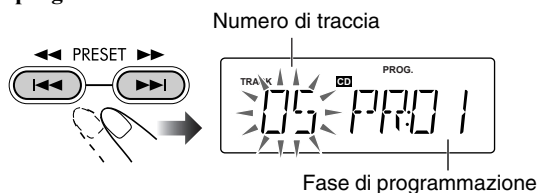

4 Confermare la selezione.



5 Ripetere i passi 3 e 4 per programmare le altre tracce.

6 Iniziare la riproduzione.



Le tracce selezionate vengono riprodotte nell'ordine programmato.



Per saltare una traccia:	Per la pausa:	Per interrompere:
	 Per rilasciare, premere nuovamente.	

Per visualizzare i contenuti programmati

Mentre sul display appare l'indicatore PROG e la riproduzione è ferma...

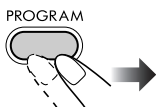

Per modificare il programma

Mentre sul display appare l'indicatore PROG e la riproduzione è ferma...

Modifica:

- 1 Premere quindi ripetutamente PROGRAM sino a quando appare il passo della programmazione che si desidera modificare.
- 2 Eseguire i passi 3 e 4 a pagina 14.

Per aggiungere passaggi al programma:

- 1 Premere ripetutamente PROGRAM sino a quando appare "--".
- 2 Eseguire i passi 3 e 4 a pagina 14.

Per cancellare l'intero programma:

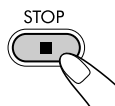

L'indicatore PROG scompare.
Il contenuto della programmazione si cancella altresì nei seguenti casi:

- Si apre lo sportello del CD.
- Si cambia sorgente.
- Quando si spegne il sistema.

Riproduzione in modalità casuale

Riproduzione casuale

È possibile riprodurre in modo casuale tutte le tracce presenti sul disco.



Viene avviata la riproduzione in ordine casuale.

La riproduzione casuale termina quando tutte le tracce sono state riprodotte.

Per saltare una traccia:	Per la pausa:
	 Per rilasciare, premere nuovamente.

Per uscire dalla riproduzione casuale



- Dalla modalità di riproduzione casuale si può altresì uscire premendo STOP ■.

Ripetizione dell'esecuzione—Riproduzione

ripetuta

Il sistema può riprodurre ripetutamente le tracce.

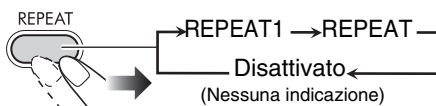

REPEAT1	Ripete la traccia attuale.
REPEAT	Ripete tutte le tracce del programma durante la riproduzione programmata.

Operazioni di registrazione

Unità principale

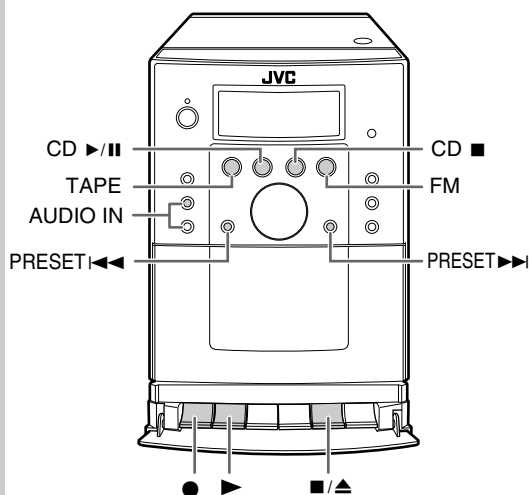

IMPORTANTE

La registrazione di materiale registrato su supporto audio o video, trasmesso via etere o via cavo con contenuto letterario, drammatico, musicale o artistico senza il preventivo consenso del proprietario, può contravvenire alle vigenti leggi sui diritti d'autore.

Per la registrazione possono essere utilizzati soltanto nastri di tipo I.

Registrazione di una stazione FM



1 Inserire una cassetta registrabile.

1. Aprire il

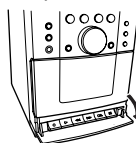

2. Premere ■/▲

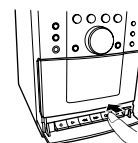

4. Chiudere

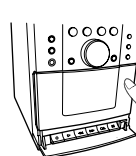

3. Inserire



Con il lato di registrazione rivolto all'esterno

2 Sintonizzare la stazione FM che si desidera registrare.

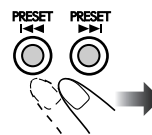
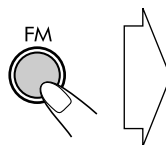

3 Iniziare la registrazione.

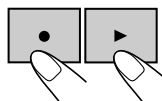

(Contemporaneamente)

Sul display s'illumina l'indicatore ●REC.

Per interrompere la registrazione

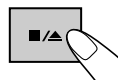

Registrazione da un disco



1 Caricare un disco e inserire una cassetta registrabile.

- Se la sorgente attualmente selezionata non è CD occorre premere CD ►/■ e quindi CD ■.

Per registrare durante la riproduzione programmata o casuale

Selezionare la riproduzione programmata (per creare un programma si prega di vedere a: vedere a pagina 14) oppure la riproduzione casuale (vedere a pagina 15) e quindi premere CD ►/■ per metterla in pausa.

Per avviare la riproduzione da una specifica traccia

Premere ◀◀/▶▶ sino a selezionare la traccia dalla quale si desidera avviare la registrazione.

2 Iniziare la registrazione.

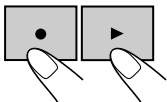

(Contemporaneamente)

La riproduzione e la registrazione si avviano dalla prima traccia.

- Se durante la riproduzione di una traccia si preme ● e ► la riproduzione stessa riparte dall'inizio di quella stessa traccia e si avvia quindi la registrazione.

Per interrompere la registrazione

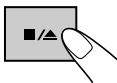

La registrazione si arresta e la riproduzione si mette in pausa.

- Per riavviare la registrazione si deve premere ● e ►.
- Per terminare la registrazione si deve premere CD ■.

Se il nastro raggiunge la fine prima che la riproduzione del disco termini sia la registrazione che la riproduzione si arrestano. In tal caso occorre voltare il nastro e riavviare la registrazione in uno dei seguenti due modi.

- Per riavviare la registrazione dal punto in cui la riproduzione si pone in pausa occorre premere ● e ►.
- Per riavviare la registrazione dall'inizio della traccia attualmente selezionata occorre premere ◀◀ e quindi ● e ►.

Registrazione da un apparecchio

esterno



1 Collegare un apparecchio e inserire una cassetta registrabile.

- Per collegare un apparecchio esterno vedere a pagina 9.

2 Selezionare la sorgente AUDIO IN e accendere l'apparecchio esterno.

AUDIO IN



3 Avviare la riproduzione dell'apparecchio esterno.

- Fare riferimento ai manuali forniti con l'apparecchio esterno.

4 Iniziare la registrazione.

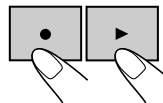

(Contemporaneamente)

Sul display s'illumina l'indicatore ●REC.

Per interrompere la registrazione

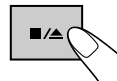

Cancellazione del nastro



È possibile creare un nastro vuoto cancellandone il contenuto.

1 Inserire il nastro da cancellare.

2 Selezionare "TAPE" come sorgente.

TAPE



3 Avviare la cancellazione.

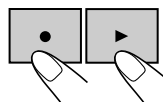

(Contemporaneamente)

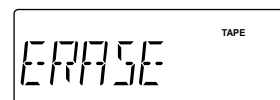

Per arrestare la cancellazione

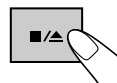

Ulteriori informazioni

Ulteriori informazioni su questo sistema

Operazioni giornaliere—Riproduzione (vedere le pagine da 6 a 9)

Ascolto della radio:

- Se viene memorizzata una stazione in un numero predefinito già occupato, la stazione memorizzata in precedenza verrà cancellata.
- Se viene scollegato il cavo di alimentazione oppure se manca la corrente, le stazioni predefinite verranno cancellate in pochi giorni. In tal caso sarà necessario memorizzare nuovamente le stazioni.

Riproduzione di dischi:

- Questo sistema non consente la riproduzione di dischi “packet write”.

Riproduzione di un nastro:

- Non è consigliato l'uso di nastri C-120 o di lunghezza maggiore. I nastri di questo tipo si incepano facilmente nel rullo pressore e nel rullo di scorrimento e possono danneggiare l'apparecchio.

Riproduzione di un apparecchio esterno:

- Se l'uscita audio dell'apparecchio non ha un minispinotto stereo a spillo, usare un adattatore per convertire il vostro minispinotto a spillo nella spina posseduta dall'uscita audio. Fare riferimento ai manuali forniti con l'apparecchio.

Operazioni giornaliere—Regolazioni audio e generali (vedere le pagine da 10 e 11)

Regolazione dell'orologio:

- I numeri “0:00” lampeggeranno sul display finché l'impostazione dell'orologio verrà terminata.
- L'orologio può perdere o guadagnare 1 o 2 minuti al mese. In tal caso è necessario regolare nuovamente l'orologio.

Operazioni avanzate con i dischi (vedere le pagine da 14 e 15)

Programmazione dell'ordine di riproduzione—

Riproduzione programmata:

- Se si tenta di programmare la traccia numero 33, viene visualizzata sul display la dicitura “FULL”.
- L'immissione verrà ignorata se è stato programmato il numero di una voce non esistente sul disco (per esempio, è stata selezionata la traccia 14 su un disco che contiene solo 12 tracce).

Operazioni di registrazione (vedere le pagine da 16 e 17)

- Il livello di registrazione viene impostato automaticamente in modo corretto. È pertanto possibile regolare il suono senza influenzare il livello di registrazione.
- All'inizio e alla fine del nastro è presente una porzione non registrabile. Pertanto, quando si registra è opportuno avvolgere la porzione di nastro non registrabile in modo da non perdere alcuna parte sonora all'inizio della registrazione.

Localizzazione dei guasti

In caso di problemi con il sistema, prima di rivolgersi all'assistenza tecnica controllare se l'elenco presente contiene la soluzione al problema.

Generali:

Le regolazioni o le regolazioni vengono cancellate improvvisamente prima di completare l'operazione.

⇒ Esiste un limite di tempo. Quindi è necessario ripetere la procedura.

È impossibile eseguire alcune operazioni.

⇒ Il microprocessore incorporato non funziona correttamente a causa di interferenze elettriche esterne. Scollegare il cavo di alimentazione dalla presa e collegarlo nuovamente.

Se non si riesce a risolvere il problema nel modo appena descritto si suggerisce di spegnere il sistema (standby) e di premere /I e AUDIO IN dell'unità principale sino a quando sul display appare “RESET”.

Poiché al reset dell'unità si cancellano la regolazione dell'orologio e le stazioni predefinite è necessario provvedervi nuovamente.

È impossibile utilizzare il telecomando per gestire il sistema.

⇒ Il segnale del telecomando incontra un ostacolo prima di raggiungere il sensore sul sistema.

⇒ Puntare il telecomando al sensore remoto sul pannello anteriore.

⇒ Avvicinarsi al sistema.

⇒ Le batterie sono scariche.

Non si sente alcun suono dai diffusori.

⇒ I collegamenti dei diffusori non sono corretti o sono allentati (vedere a pagina 4).

Operazioni con la radio:

L'ascolto di trasmissioni è disturbato da interferenze

⇒ I collegamenti della antenna non sono corretti o sono allentati.

⇒ L'antenna FM non è stata estesa o posizionata correttamente.

Operazioni con i dischi:

È impossibile riprodurre il disco.

⇒ Il disco è capovolto. Reinserire il disco nel lettore con l'etichetta rivolta verso l'alto.

L'audio del disco non viene riprodotto in modo omogeneo.

⇒ Il disco è graffiato o sporco.

Operazioni di registrazione:

È impossibile registrare.

⇒ Le piccole linguette della cassetta sono state rimosse. Coprire i fori con nastro adesivo.

Manutenzione

Per ottenere le migliori prestazioni dal sistema, mantenere i dischi ed i meccanismi puliti.

Manipolazione dei dischi

- Per rimuovere il disco dalla custodia, tenerlo per il bordo e premere leggermente nel foro centrale.
- Non toccare la superficie lucida del disco; non piegarlo.
- Dopo l'uso, riporre il disco nella custodia per evitare di danneggiarlo.
- Fare attenzione a non graffiare la superficie del disco.
- Evitare l'esposizione alla luce solare diretta, a temperature estreme e all'umidità.

Per pulire il disco:

Pulire il disco con un panno morbido con un movimento diretto dal centro verso il bordo.

Manipolazione dei nastri su cassetta

- Se il nastro è allentato nella cassetta, inserire una matita in una delle rotelle e ruotarla per riavvolgere il nastro in modo che sia teso.
 - Se il nastro è allentato potrebbe tendersi, spezzarsi o incastrarsi nella cassetta.
- Prestare attenzione a non toccare la superficie del nastro.
- Evitare di riporre il nastro in luoghi polverosi, alla luce diretta del sole, in aree umide, sopra televisori o diffusori oppure nei pressi di una fonte magnetica.

Per mantenere la migliore qualità sonora per la registrazione e la riproduzione

- Utilizzare uno strofinaccio inumidito con alcol per pulire testine, rulli di presa e rulli pressori di avanzamento.
- Utilizzare uno smagnetizzatore per testine (disponibile nei negozi di elettronica e dispositivi audio) per smagnetizzare le testine (a sistema spento).

Per proteggere le registrazioni

Le cassette dispongono di due piccole linguette che consentono di proteggere il nastro da cancellazioni o registrazioni involontarie.

Per proteggere la registrazione, rimuovere le linguette.

Per effettuare una nuova registrazione su un nastro protetto, ricoprire i fori con nastro adesivo.

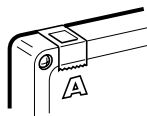

Pulizia del sistema

- Eliminare le macchie con un panno morbido. Se il sistema è molto sporco, pulirlo con un panno inumidito con una soluzione di acqua e detergente neutro e ben strizzato; quindi asciugare con un panno asciutto.
- Per evitare di deteriorare, danneggiare o rimuovere la vernice dal sistema, fare attenzione a quanto segue:
 - NON usare panni ruvidi.
 - Pulire sempre delicatamente.
 - NON usare solvente o benzina.
 - NON utilizzare sostanze volatili, per esempio insetticidi.
 - NON lasciare plastica o gomma a contatto con le superfici dell'unità per lungo tempo.

Specifiche

Sezione amplificatore

Potenza uscita:	3 W per canale, min. RMS, pilotato a 4 Ω a 1 kHz con non oltre il 10% di distorsione armonica complessiva. (IEC268-3)
Diffusori/impedenza:	4 Ω – 8 Ω

Terminale

AUDIO IN:	Sensibilità d'ingresso/ Impedenza 500 mV/50 k Ω
-----------	--

Sezione sintonizzatore FM

Gamma di sintonizzazione:	87,50 MHz – 108,00 MHz
---------------------------	------------------------

Sezione lettore CD

Gamma dinamica:	60 dB
Rapporto segnale/interferenza:	60 dB
Fluttuazione e wow:	Non misurabile

Sezione piastra cassette

Risposta in frequenza	
Normale (tipo I):	da 125 Hz a 8 kHz
Fluttuazione e wow:	0,35% (WRMS)

Generali

Alimentazione:	230 V CA \sim , 50 Hz
Consumo di energia:	18 W (in funzionamento) 1 W (in standby)
Dimensioni (approssimative):	140 mm \times 209 mm \times 208 mm (L \times A \times P)
Peso (approssimativo):	2,2 kg

Diffusori

Tipo:	Bass-reflex a 1 via
Diffusori:	cono da 8 cm \times 1
Impedenza:	4 Ω
Dimensioni (approssimative):	135 mm \times 209 mm \times 175 mm (L \times A \times P)
Peso (approssimativo):	1,2 kg ciascuno

Accessori in dotazione

Vedere a pagina 3.

Design e specifiche soggetti a modifiche senza preavviso.

Indice delle parti

Vedere le pagine relative per l'uso dei tasti e dei comandi.

Telecomando

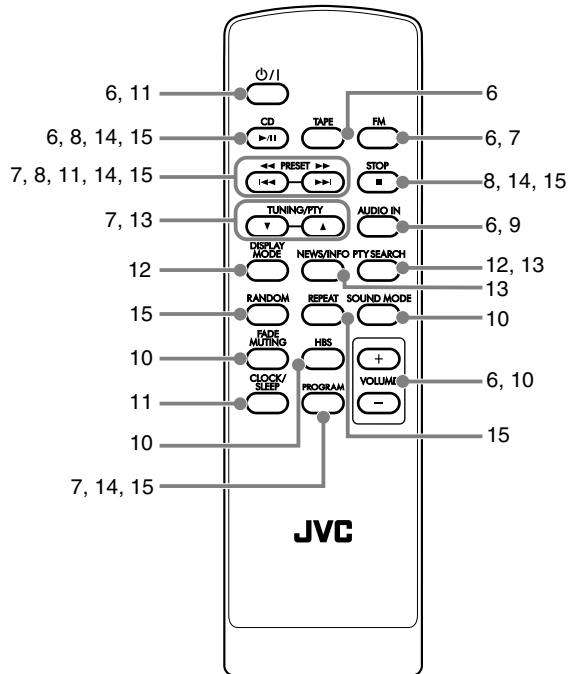

Unità principale

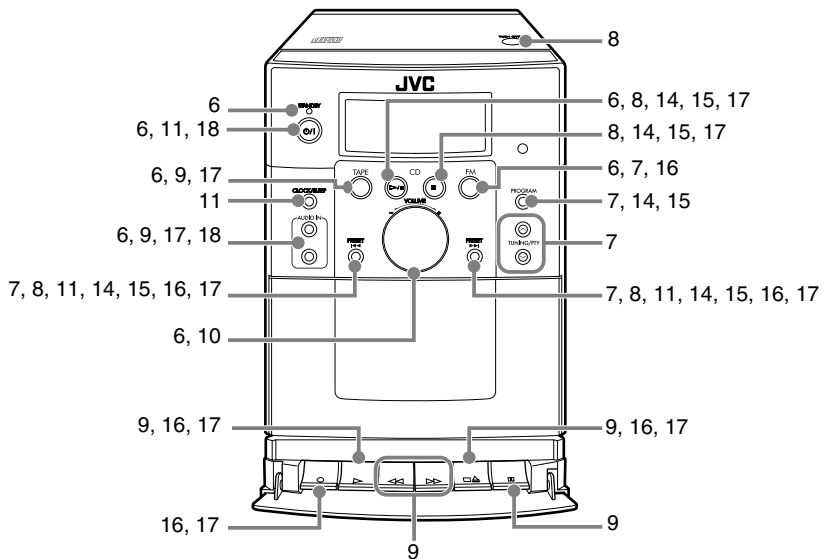

JVC

