

JVC



Deutsch

Français

Nederlands

Italiano

DIGITAL MEDIA SYSTEM

DIGITALE MEDIUM-ANLAGE
SYSTÈME MÉDIA NUMÉRIQUE
DIGITAAL MEDIASYSSTEEM
SISTEMA DI SUPPORTI DIGITALI

TH-L1

Bestehend aus AX-THL1, SP-THL1W,
SP-THL1F, SP-THL1C und SP-THL1S

Se compose de AX-THL1, SP-THL1W,
SP-THL1F, SP-THL1C et SP-THL1S

Bestaat uit AX-THL1, SP-THL1W,
SP-THL1F, SP-THL1C en SP-THL1S

L'impianto è formato da L'impianto è
formato da AX-THL1, SP-THL1W,
SP-THL1F, SP-THL1C e SP-THL1S

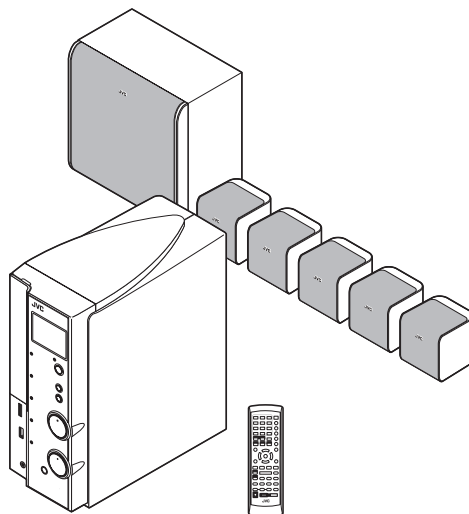

HDMI



Digital Direct Progressive Scan

MPEG-4
ASF PLAYBACK



INSTRUCTIONS
BEDIENUNGSANLEITUNG
MANUEL D'INSTRUCTIONS
GEBRUIKSAANWIJZING
ISTRUZIONI

Warnung, Achtung und sonstige Hinweise / Mises en garde, précautions et indications diverses / Waarschuwingen, voorzorgen en andere mededelingen / Avvertenze e precauzioni da osservare

ACHTUNG

Zur Verhinderung von elektrischen Schlägen, Brandgefahr, usw:

1. Keine Schrauben lösen oder Abdeckungen entfernen und nicht das Gehäuse öffnen.
2. Dieses Gerät weder Regen noch Feuchtigkeit aussetzen.

ATTENTION

Afin d'éviter tout risque d'électrocution, d'incendie, etc.:

1. Ne pas enlever les vis ni les panneaux et ne pas ouvrir le coffret de l'appareil.
2. Ne pas exposer l'appareil à la pluie ni à l'humidité.

VOORZICHTIG

Ter vermindering van gevaar voor brand, elektrische schokken, enz.:

1. Verwijder geen schroeven, panelen of de behuizing.
2. Stel het toestel niet bloot aan regen of vocht.

ATTENZIONE

Per ridurre il rischio di shock elettrici, incendi, ecc.:

1. Non toglieate viti, coperchi o la scatola.
2. Non esponete l'apparecchio alla pioggia e all'umidità.

ACHTUNG— Taste!

Um den Strom ganz abzuschalten, muss der Netzstecker gezogen werden (die STANDBY-Anzeige schaltet ab).

Beim Aufstellung des Geräts stellen Sie sicher, dass der Stecker gut zugänglich ist.

Die  Taste schaltet die Netzstrom nicht ab.

- Wenn das System im Standby-Modus ist, leuchtet die STANDBY-Anzeige rot auf.
- Wenn das System eingeschaltet ist, schaltet die STANDBY-Anzeige ab.

Die Stromzufuhr kann mit der Fernbedienung gesteuert werden.

VOORZICHTIG— toets!

Trek de stekker van het netsnoer uit het stopcontact om de stroom geheel uit te schakelen (het STANDBY-lampje gaat uit). Zorg bij het installeren van de apparatuur dat de stekkers gemakkelijk toegankelijk zijn. Met de  toets in welke stand dan ook, wordt de stroom niet geheel uitgeschakeld.

- Het STANDBY-lampje licht rood op wanneer het systeem standby is geschakeld.
- Het STANDBY-lampje gaat uit wanneer het systeem wordt ingeschakeld.

De stroom kan met de afstandsbediening worden ingeschakeld.

ATTENTION—Touche !

Déconnectez la fiche d'alimentation secteur pour couper l'alimentation complètement (le témoin STANDBY s'éteint). Lors de l'installation de l'appareil, assurez-vous que la fiche soit facilement accessible.

La touche  , dans n'importe quelle position, ne déconnecte pas le système du secteur.

- Quand le système est en attente, le témoin STANDBY est allumé en rouge.
- Quand le système est sous tension, le témoin STANDBY s'éteint.

L'alimentation ne peut pas être télécommandée.

ATTENZIONE—tasto !

Scollegare il cavo d'alimentazione per escludere completamente l'alimentazione (la spia STANDBY si spegne). Quando s'installa l'apparecchio si raccomanda di garantire un facile accesso alla spina.

Il tasto  non esclude l'alimentazione in nessuna posizione.

- Quando il sistema è in standby, la spia STANDBY s'illumina di rosso.
- Quando il sistema è acceso, la spia STANDBY si spegne.

L'alimentazione può essere controllata con il telecomando.

ACHTUNG

- Blockieren Sie keine Belüftungsschlitze oder -bohrungen. (Wenn die Belüftungsöffnungen oder -löcher durch eine Zeitung oder ein Tuch etc. blockiert werden, kann die entstehende Hitze nicht abgeführt werden.)
- Stellen Sie keine offenen Flammen, beispielsweise angezündete Kerzen, auf das Gerät.
- Wenn Sie Batterien entsorgen, denken Sie an den Umweltschutz. Batterien müssen entsprechend den geltenden örtlichen Vorschriften oder Gesetzen entsorgt werden.
- Setzen Sie dieses Gerät auf keinen Fall Regen, Feuchtigkeit oder Flüssigkeitsspritzern aus. Es dürfen auch keine mit Flüssigkeit gefüllten Objekte, z. B. Vasen, auf das Gerät gestellt werden.

ATTENTION

- Ne bloquez pas les orifices ou les trous de ventilation. (Si les orifices ou les trous de ventilation sont bloqués par un journal un tissu, etc., la chaleur peut ne pas être évacuée correctement de l'appareil.)
- Ne placez aucune source de flamme nue, telle qu'une bougie, sur l'appareil.
- Lors de la mise au rebut des piles, veuillez prendre en considération les problèmes de l'environnement et suivre strictement les règles et les lois locales sur la mise au rebut des piles.
- N'exposez pas cet appareil à la pluie, à l'humidité, à un égouttement ou à des éclaboussures et ne placez pas des objets remplis de liquide, tels qu'un vase, sur l'appareil.

Sehr geehrter Kunde, sehr geehrte Kundin,
dieses Gerät stimmt mit den gültigen europäischen Richtlinien und Normen bezüglich elektromagnetischer Verträglichkeit und elektrischer Sicherheit überein.
Die europäische Vertretung für die Victor Company of Japan, Limited ist:
JVC Technology Centre Europe GmbH
Postfach 10 05 52
61145 Friedberg
Deutschland

Cher(e) client(e),
Cet appareil est conforme aux directives et normes européennes en vigueur concernant la compatibilité électromagnétique et à la sécurité électrique.
Représentant européen de la société Victor Company of Japan, Limited :
JVC Technology Centre Europe GmbH
Postfach 10 05 52
61145 Friedberg
Allemagne

VOORZICHTIG

- Zorg dat u de ventilatieopeningen en -gaten niet afsluit. (Als de ventilatieopeningen en -gaten worden afgesloten door bijvoorbeeld papier of een doek, kan er hitte in het apparaat worden opgebouwd.)
- Zet geen bronnen met open vuur, zoals brandende kaarsen, op het apparaat.
- Wees milieubewust en gooi lege batterijen niet bij het huishoudelijk afval. Lege batterijen dient u in te leveren met het KCA of bij een innamepunt voor batterijen.
- Stel dit apparaat niet bloot aan regen, vocht, drupwater of spatwater en plaats geen enkel voorwerp waarin zich een vloeistof bevindt, zoals een vaas, op het apparaat.

ATTENZIONE

- Evitare di ostruire le aperture o i fori di ventilazione con giornali, indumenti etc., in quanto s'impedirebbe al calore di fuoriuscire.
- Non collocare fiamme libere (es. candele accese) sull'apparecchio.
- Le batterie devono essere smaltite nel rispetto dell'ambiente, attenendosi ai regolamenti locali in materia.
- Non esporre l'apparecchio a pioggia, umidità, gocciolamenti e spruzzi d'acqua ed evitare di sovrapporvi oggetti contenenti liquidi (vasi etc.).

Geachte klant,
Dit apparaat voldoet aan de geldende Europese normen en richtlijnen inzake elektromagnetische compatibiliteit en elektrische veiligheid.
De Europese vertegenwoordiger van Victor Company of Japan, Limited is:
JVC Technology Centre Europe GmbH
Postfach 10 05 52
61145 Friedberg
Duitsland

Gentile Cliente,
Questa apparecchiatura è conforme alle direttive e alle norme europee relative alla compatibilità elettromagnetica e alla sicurezza elettrica.
Il rappresentante europeo della Victor Company of Japan, Limited è:
JVC Technology Centre Europe GmbH
Postfach 10 05 52
61145 Friedberg
Germania

ACHTUNG:

Ein übermäßiger Schalleistungspegel der Kopfhörer kann zu Gehörschäden führen.

VOORZICHTIG:

Overmatige geluidsdruk van oordopjes of hoofdtelefoons kan gehoorschade veroorzaken.

ATTENTION:

Une pression acoustique excessive des écouteurs ou du casque d'écoute peut entraîner une perte auditive.

ATTENZIONE:

La pressione acustica eccessiva degli auricolari e delle cuffie può causare la perdita dell'udito.

Achtung: Angemessene Ventilation

Zur Vorbeugung vor elektrischen Schlägen und Feuer, und zum Schutz vor Beschädigungen, stellen Sie den Apparat auf eine ebene Fläche. Die Mindestabstände sind im Folgenden dargestellt:

Attention: Ventilation Correcte

Pour éviter les chocs électriques, les incendies et tout autre dégât, poser l'appareil sur une surface plate. Le dégagement minimum est indiqué ci-dessous:

Voorzichtig: Zorg Voor Goede Ventilatie

Plaats het apparaat op een vlakke ondergrond om het risico van elektrische schokken en brand te vermijden en het apparaat tegen beschadiging te beschermen. De minimale speling wordt hieronder aangegeven:

Attenzione: Problemi di Ventilazione

Per evitare il rischio di scosse elettriche e incendio e per proteggere l'apparecchio da altri possibili danni, posizionarlo su una superficie piana. Sotto sono indicati gli spazi liberi minimi richiesti attorno all'apparecchio:

Vorderansicht/Face/Vooraanzicht/Vista frontale

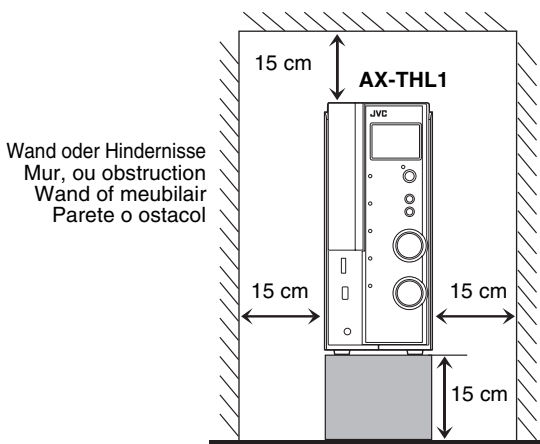

Seitenansicht/Côté/Zijaanzicht/Vista laterale

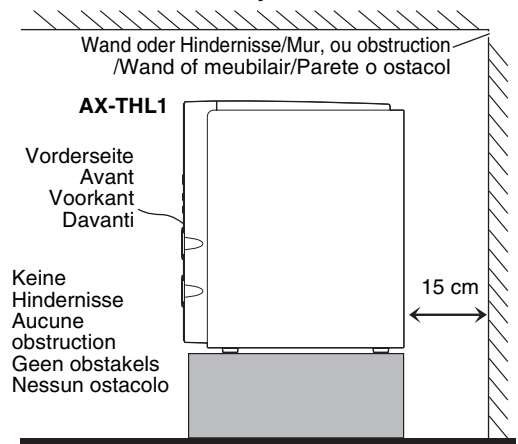

Benutzerinformationen zur Entsorgung alter Geräte

[Europäische Union]

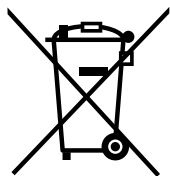

Dieses Symbol zeigt an, dass das elektrische bzw. elektronische Gerät nicht als normaler Haushaltsabfall entsorgt werden soll. Stattdessen sollte das Produkt zur fachgerechten Entsorgung, Weiterverwendung und Wiederverwertung in Übereinstimmung mit der Landesgesetzgebung einer entsprechenden Sammelstelle für das Recycling elektrischer und elektronischer Geräte zugeführt werden.

Die korrekte Entsorgung dieses Produkts dient dem Umweltschutz und verhindert mögliche Schäden für die Umwelt und die menschliche Gesundheit, welche durch unsachgemäße Behandlung des Produkts auftreten können. Weitere Informationen zu Sammelstellen und dem Recycling dieses Produkts erhalten Sie bei Ihrer Gemeindeverwaltung, Ihrem örtlichen Entsorgungsunternehmen oder in dem Geschäft, in dem Sie das Produkt gekauft haben.

Für die nicht fachgerechte Entsorgung dieses Abfalls können gemäß der Landesgesetzgebung Strafen ausgesprochen werden.

Hinweis:

Dieses Symbol ist nur in der Europäischen Union gültig.

(Geschäftskunden)

Wenn Sie dieses Produkt entsorgen möchten, besuchen Sie bitte unsere Webseite www.jvc-europe.com, um Informationen zur Rücknahme des Produkts zu erhalten.

[Andere Länder außerhalb der Europäischen Union]

Wenn Sie dieses Produkt entsorgen möchten, halten Sie sich dabei bitte an die entsprechenden Landesgesetze und andere Regelungen in Ihrem Land zur Behandlung elektrischer und elektronischer Geräte.

Informations relatives à l'élimination des appareils usagés, à l'intention des utilisateurs

[Union européenne]

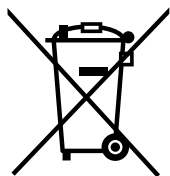

Lorsque ce symbole figure sur un appareil électrique et électronique, cela signifie qu'il ne doit pas être éliminé en tant que déchet ménager à la fin de son cycle de vie. Le produit doit être porté au point de pré-collecte approprié au recyclage des appareils électriques et électroniques pour y subir un traitement, une récupération et un recyclage, conformément à la législation nationale.

En éliminant correctement ce produit, vous contribuez à la conservation des ressources naturelles et à la prévention des éventuels effets négatifs sur l'environnement et la santé humaine, pouvant être dus à la manipulation inappropriée des déchets de ce produit. Pour plus d'informations sur le point de pré-collecte et le recyclage de ce produit, contactez votre mairie, le service d'évacuation des ordures ménagères ou le magasin dans lequel vous avez acheté le produit.

Des amendes peuvent être infligées en cas d'élimination incorrecte de ce produit, conformément à la législation nationale.

Attention:

Ce symbole n'est reconnu que dans l'Union européenne.

(Utilisateurs professionnels)

Si vous souhaitez éliminer ce produit, visitez notre page Web www.jvc-europe.com afin d'obtenir des informations sur sa récupération.

[Pays ne faisant pas partie de l'Union européenne]

Si vous souhaitez éliminer ce produit, faites-le conformément à la législation nationale ou autres règles en vigueur dans votre pays pour le traitement des appareils électriques et électroniques usagés.

Informatie voor gebruikers over het weggooien van oude apparatuur

[Europese Unie]



Let op:

Dit symbool is alleen geldig in de Europese Unie.

Deze markering geeft aan dat de elektrische en elektronische apparatuur bij het einde van de gebruiksduur niet bij het huishoudelijk afval mag worden gegooid. Het product moet in plaats daarvan worden ingeleverd bij het relevante inzamelingspunt voor hergebruik van elektrische en elektronische apparatuur, voor juiste verwerking, terugwinning en hergebruik in overeenstemming met uw nationale wetgeving.

Door dit product naar het inzamelingspunt te brengen, werkt u mee aan het behoud van natuurlijke hulpbronnen en met het voorkomen van potentiële negatieve effecten op het milieu en de volksgezondheid, die anders veroorzaakt zouden kunnen worden door onjuiste afvalverwerking van dit product. Neem voor meer informatie over inzamelingspunten en hergebruik van dit product contact op met de gemeente in uw woonplaats, het afvalverwerkingsbedrijf of de winkel waar u het product hebt aangeschaft.

Er kunnen boetes gelden voor een onjuiste verwijdering van dit afval, in overeenstemming met de nationale wetgeving.

[Zakelijke gebruikers]

Bezoek als u dit product wilt weggooien onze website www.jvc-europe.com voor informatie over het terugnemen van het product.

[Landen buiten de Europese Unie]

Wanneer u dit product wilt verwijderen, houdt u dan aan de geldende nationale wetgeving of andere regels in uw land voor de verwerking van oude elektrische en elektronische apparatuur.

Informazioni per gli utenti sullo smaltimento delle apparecchiature obsolete

[Unione Europea]



Attenzione:

Questo simbolo è valido solo nell'Unione Europea.

Questo simbolo indica che l'apparecchiatura elettrica ed elettronica a cui è relativo non deve essere smaltita tra i rifiuti domestici generici alla fine della sua vita utile. Il prodotto, invece, va consegnato a un punto di raccolta appropriato per il riciclaggio di apparecchiature elettriche ed elettroniche, per il trattamento, il recupero e il riciclaggio corretti, in conformità alle proprie normative nazionali.

Mediante lo smaltimento corretto di questo prodotto, si contribuirà a preservare le risorse naturali e a prevenire potenziali effetti negativi sull'ambiente e sulla salute umana che potrebbero essere provocati, altrimenti, da uno smaltimento inappropriato del prodotto. Per ulteriori informazioni sul punto di raccolta e il riciclaggio di questo prodotto, contattare la sede comunale locale, il servizio di smaltimento rifiuti domestici o il negozio in cui si è acquistato il prodotto.

L'utente è responsabile del conferimento dell'apparecchio a fine vita alle appropriate strutture di raccolta, pena le sanzioni previste dalla vigente legislazione sui rifiuti.

[Per gli utenti aziendali]

Qualora si desideri smaltire questo prodotto, visitare la nostra pagina web www.jvc-europe.com per ottenere informazioni sul ritiro del prodotto.

[Per altre nazioni al di fuori dell'Unione Europea]

Qualora si desideri smaltire questo prodotto, effettuare lo smaltimento in conformità alla normativa nazionale applicabile o alle altre leggi della propria nazione relative al trattamento delle apparecchiature elettriche ed elettroniche obsolete.

Einleitung	2	Grundlegende	
Hinweise zur Handhabung	2	Bedienungsverfahren	16
Mitgeliefertes Zubehör	2	Ein- und Ausschalten der Anlage	16
		Wahl der Programmquelle	16
Informationen über Dateien	3	Einstellen der Lautstärke [VOLUME]	17
Abspielbare Dateitypen für USB MEMORY	3	Gebrauch eines Kopfhörers (nicht mitgeliefert)	17
		Vorübergehendes Stummschalten des Tons	
Index der Teile und Bedienelemente ...	4	[MUTING]	17
Frontplatte (Hauptgerät)	4	Einstellen der Helligkeit der Anzeigen	
Rückwand (Hauptgerät)	5	[DIMMER]	17
Fernbedienung	6	Einschlaf-Timer [SLEEP]	17
		Einstellen des Ausgangspegels von Lautsprechern	
Anschlüsse	7	und Subwoofer	18
Anschließen der Lautsprecher und des		Ändern des Abtastungsmodus	18
Subwoofers	7		
Platzierung der Lautsprecher	8	Bedienungsschritte für iPod	19
Anschließen eines Fernsehgerätes	9	Wiedergabe von einem iPod	19
Anschließen der Videokomponenten für die Quelle			
von VIDEO 1	10	Bedienungsverfahren für	
Anschließen der Videokomponenten für die Quelle		USB MEMORY	21
von VIDEO 2	11	Grundlegende Bedienungsverfahren für USB	
Anschließen der Videokomponenten für die Quelle		MEMORY	21
von VIDEO 3	12	Weiterführende Bedienungsverfahren für USB	
Anschließen eines USB-Massenspeichergerätes	13	MEMORY	24
Anschließen des iPod	13		
Anschließen des Netzkabels	13	Bedienung für	
		Surround-Betriebsart	27
Bedienung von Fernsehgerät und		Verwendung der Surround-Betriebsart	27
DVD-Player	14		
Ansteuerung des Fernsehgerätes	14	Einstellen der Präferenzen	29
Bedienung von DVD-Player	15	Verwendung der Einrichtungsmenüs	29
		Beschreibung der einzelnen Menüs	29
		Einstellung der Audio-Klemme	31
		Referenz	32
		Störungsbeseitigung	32
		Technische Daten	33

Einleitung

Hinweise zur Handhabung

■ Wichtige Vorsichtshinweise

Aufstellung der Anlage

- Stellen Sie diese Anlage auf einer ebenen Unterlage an einem trockenen Ort auf, an dem die Umgebungstemperatur innerhalb des Bereichs von 5 °C und 35 °C liegt.
- Sorgen Sie für einen ausreichenden Abstand zwischen der Anlage und Ihrem Fernsehgerät.
- Stellen Sie die Anlage nicht an einem Ort auf, der mechanischen Schwingungen ausgesetzt ist.

Netzkabel

- Fassen Sie das Netzkabel auf keinen Fall mit nassen Händen an.
- Solange das Netzkabel an eine Netzsteckdose angeschlossen ist, nimmt die Anlage auch im ausgeschalteten Zustand eine geringe Menge Strom auf.
- Ziehen Sie beim Abtrennen nie am Kabel selbst. Ergreifen Sie stets den Netzstecker, da das Netzkabel beschädigt werden kann, wenn daran gezogen wird.

Zur Vermeidung von Funktionsstörungen

- Dieses Gerät enthält keinerlei benutzerseitig zu wartende Teile. Falls ein Problem beim Betrieb der Anlage auftritt, trennen Sie das Netzkabel von der Netzsteckdose, und nehmen Sie dann Kontakt mit Ihrem Fachhändler auf.
- Führen Sie keinerlei Metallgegenstände in das Geräteinnere ein.

Hinweis zum Urheberrecht

Bitte machen Sie sich mit den Ihrem Land geltenden gesetzlichen Bestimmungen zum Urheberrecht vertraut, bevor Sie Aufzeichnungen von Originalquellen machen. Die Aufzeichnung von urheberrechtlich geschütztem Ton- und Bildmaterial zu anderen Zwecken als dem Privatgebrauch stellt u.U. eine strafbare Verletzung der Urheberrechte dar.

■ Sicherheitsmaßregeln

Vor Feuchtigkeit, Wasser und Staub schützen

Stellen Sie die Anlage nicht an einem feuchten oder staubigen Ort auf.

Hohe Temperaturen vermeiden

Setzen Sie die Anlage keiner direkten Sonneneinstrahlung aus, und stellen Sie sie nicht in der Nähe von Heizkörpern auf.

Vor einer längeren Abwesenheit

Wenn die Anlage längere Zeit nicht betrieben werden soll, z.B. während einer Urlaubsreise, ziehen Sie den Netzstecker aus der Netzsteckdose.

Entlüftungsschlitze nicht blockieren

Eine Blockierung der Entlüftungsschlitze kann eine Beschädigung der Anlage verursachen.

Pflege der Außenflächen

- Wischen Sie Flecken mit einem weichen, trockenen Tuch von den Außenflächen ab. Um hartnäckige Schmutzflecken zu entfernen, feuchten Sie ein weiches Tuch mit einem mit Wasser verdünnten neutralen Reinigungsmittel an, wringen Sie das Tuch gründlich aus, und wischen Sie die Schmutzflecken ab. Reiben Sie anschließend mit einem trockenen Tuch nach.
- Bitte beachten Sie die folgenden Vorsichtshinweise sorgfältig, um eine Beeinträchtigung der Leistung, eine Beschädigung der Anlage oder ein Abblättern der Lackierung zu vermeiden.
 - NICHT gewaltsam abwischen.
 - Wischen Sie die Oberfläche NICHT mit Terpentin, Benzol oder anderen organischen Lösungsmitteln einschließlich Desinfektionsmitteln ab.
 - Versprühen Sie AUF KEINEN FALL leichtflüchtige Substanzen, z.B. Insektizide, auf die Anlage.
 - Bringen Sie AUF KEINEN FALL Gegenstände aus Gummi oder Kunststoff über längere Zeit hinweg mit der Anlage in Berührung.

Bei Eindringen einer Flüssigkeit in das Geräteinnere

Schalten Sie unverzüglich die Stromzufuhr aus, ziehen Sie den Netzstecker aus der Netzsteckdose, und wenden Sie sich dann an Ihren Fachhändler. Falls der Betrieb der Anlage in diesem Zustand fortgesetzt, besteht die Gefahr von Brand und elektrischem Schlag.

Mitgeliefertes Zubehör

Bitte vergewissern Sie sich nach dem Auspacken, dass die unten aufgeführten Artikel vollständig im Verpackungskarton vorhanden sind.

Bei den in Klammern gesetzten Ziffern handelt es sich jeweils um die vorgeschriebene Anzahl.

Falls irgendein Zubehörartikel fehlt, benachrichtigen Sie bitte sofort Ihren Fachhändler.

- Fernbedienung (1)
- Batterien (2)
- Composite-Videokabel (1)
- Verbindungskabel für iPod (1)
- Ständer für iPod (1)

- Dieses Produkt beinhaltet urheberrechtlich geschützte Technik mit dem Schutz von U.S.-Patenten und anderen intellektuellen Eigentumsrechten. Der Gebrauch dieser urheberrechtlich geschützten Technik ist durch Macrovision genehmigen zu lassen und nur für den Heimgebrauch und die Betrachtung in begrenztem Ausmaß vorgesehen, soweit nicht ausdrücklich von Macrovision genehmigt. Rückwärtige Entwicklung oder Zerlegung ist verboten.
- iPod ist ein Warenzeichen von Apple Inc., eingetragen in den USA und anderen Ländern.
- DER EINSATZ DIESES PRODUKTES FÜR JEDWEDE MIT DEM MPEG-4-STANDARD VERBUNDENE ZWECKE IST, MIT AUSNAHME DES EINSATZES FÜR AUSSCHLIESSLICH PRIVATE ZWECKE SEITENS DES KUNDEN, VERBOTEN.
- Microsoft und Windows Media sind entweder eingetragene Marken oder Marken der Microsoft Corporation in den Vereinigten Staaten und/oder anderen Ländern.

- "KONSUMENTEN SOLLTEN BEACHTEN, DASS NICHT ALLE HOCH AUFLÖSENDEN FERNSEHGERÄTE MIT DIESEM PRODUKT VOLL KOMPATIBEL SIND UND STÖRSIGNALE IM BILD HERVORRUFEN KÖNNEN. IM FALL VON 525 ODER 625 BILDSTÖRUNGEN BEI DER PROGRESSIVEN ABTASTUNG WIRD DEM BENUTZER EMPFOHLEN, DEN ANSCHLUSS AUF DIE AUSGABE "STANDARD-DEFINITION" UMZUSTELLEN. BEI FRAGEN ZUR KOMPATIBILITÄT UNSERER FERNSEHGERÄTE MIT DIESEM MODELL 525p UND 625p DVD-PLAYER KONTAKTIEREN SIE BITTE UNSEREN KUNDENDIENST".
- HDMI, das HDMI-Logo und High-Definition Multimedia Interface sind Warenzeichen oder geschützte Warenzeichen von HDMI Licensing LLC.
- HDCP ist die Abkürzung für "High-bandwidth Digital Content Protection" (digitaler Inhaltsschutz für hohe Bandbreite) und ist eine hochzuverlässige Kopierschutztechnologie unter Lizenz von Digital Content Protection, LLC.

Abspielbare Dateitypen für USB MEMORY

Für alle abspielbaren Dateien

- Die Anlage kann ausschließlich Dateien mit den folgenden Erweiterungen, ungeachtet der Schreibung mit Groß- und Kleinbuchstaben, erkennen und abspielen:
MP3: <.MP3>, <.mp3>
WMA: <.WMA>, <.wma>
WAV: <.WAV>, <.WAVE>, <.wav>, <.wave>
JPEG: <.JPG>, <.JPEG>, <.jpg>, <.jpeg>
MPEG-1/MPEG-2: <.MPG>, <.MPEG>, <.mpg>, <.mpeg>
ASF: <.ASF>, <.asf>
- Die Anlage erkennt bis zu 150 Titel (Dateien) pro Gruppe und bis zu 99 Gruppen pro Gerät, und die Gesamtzahl von Titeln (Dateien), die von der Anlage abgespielt werden können, ist 4.000.
- Manche Dateien können sich aufgrund ihrer Eigenschaften oder der jeweiligen Aufnahmebedingungen nicht normal abspielen lassen.
- Bei bestimmten Dateien kann eine längere Zeit zum Einlesen der Daten erforderlich sein. (Die tatsächliche Zeitdauer richtet sich nach der Komplexität der Verzeichnis/Datei-Struktur der betreffenden Disc.)
- Wenn unterschiedliche Dateien aufgezeichnet sind, muss die Einstellung DATEITYP im Menü BILD auf die richtige Einstellung für die jeweils zu lesenden Daten eingestellt werden ("AUDIO", "STANDBILD" oder "VIDEO"). (Siehe Seite 30.)

Für MP3/WMA/WAV-Dateien

- Diese Anlage unterstützt MP3/WMA-Dateien, die mit einer Bitrate von 32 – 320 Kbps und einer Samplingfrequenz von 16 kHz, 22,05 kHz, 24 kHz (nur für WMA), 32 kHz, 44,1 kHz, oder 48 kHz.
- Wenn die Stück-Information (Albumname, Interpret und Titelbezeichnung usw.) aufgezeichnet ist, erscheint sie in der Datei-Steuerungsanzeige im Fernschirmschirm. (Siehe Seite 24.)
- Wir empfehlen, MP3/WMA/WAV-Dateien immer unter den folgenden Bedingungen zu erstellen:
MP3/WMA: Mit einer Abtastfrequenz von 44,1 kHz und einer Datenübertragungsrate von 128 kbps.
WAV: 44,1 kHz/16 Bit linear PCM.

Für JPEG-Dateien

- Es wird empfohlen, Dateien grundsätzlich mit einer Auflösung von 640 x 480 aufzuzeichnen. (Wenn eine Datei mit einer höheren Auflösung als 640 x 480 aufgezeichnet wurde, dauert es länger, bis sie auf dem Bildschirm angezeigt wird.)
- Diese Anlage kann nur JPEG-Dateien im Baseline-Format abspielen.

Für MPEG-1/MPEG-2-Dateien

- Das Stream-Format muss dem MPEG System/ Programm-Stream entsprechen.
- 720 x 576 Bildpunkte (25 Bilder/s)/720 x 480 Bildpunkte (30 Bilder/s) wird für die höchste Auflösung empfohlen.
- Dieses System unterstützt auch die Auflösungen 352 x 576/480 x 576/352 x 288 Bildpunkte (25 Bilder/s) und 352 x 480/480 x 480/352 x 240 Bildpunkte (30 Bilder/s).
- Das Dateiformat soll MP@ML (Main Profile @ Main Level)/SP@ML (Simple Profile @ Main Level)/MP@LL (Main Profile @ Low Level) sein.
- Audio Streams müssen mit MPEG1 Audio Layer-2 oder MPEG2 Audio Layer-2 übereinstimmen.

Für ASF-Dateien

- Die Anlage unterstützt die Typen erweiterter einfacher Profile wie MPEG-4-Dateien (MPEG-4 ASF).
- Die Anlage unterstützt MPEG4-Dateien, die die folgenden Bedingungen erfüllen:
Dateiformat: ASF
Optisches Profil: MPEG-4 SP (Simple Profile)
Audio CODEC: G.726
Maximale Bildgröße: 352 x 288 (CIF)
Max. Bit-Rate: 384 kBit/s

Index der Teile und Bedienelemente

Die Zahlen in den Abbildungen geben die Nummern der Seiten an, auf denen nähere Informationen zu den entsprechenden Teilen zu finden sind.

Frontplatte (Hauptgerät)

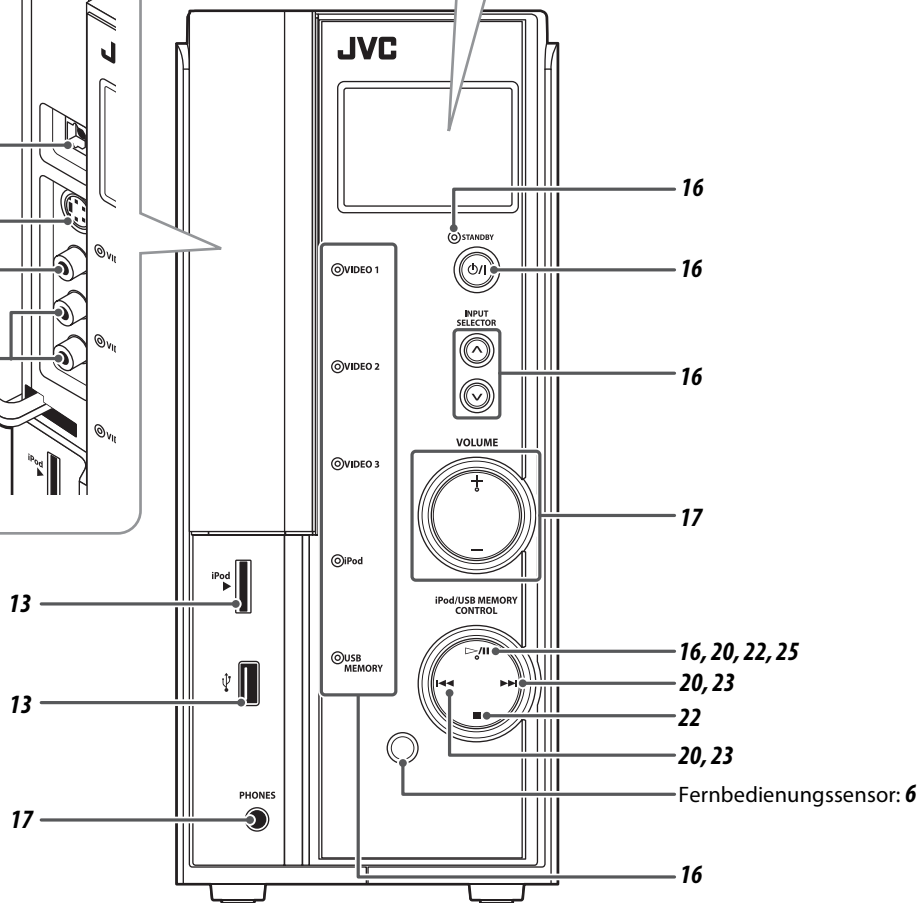
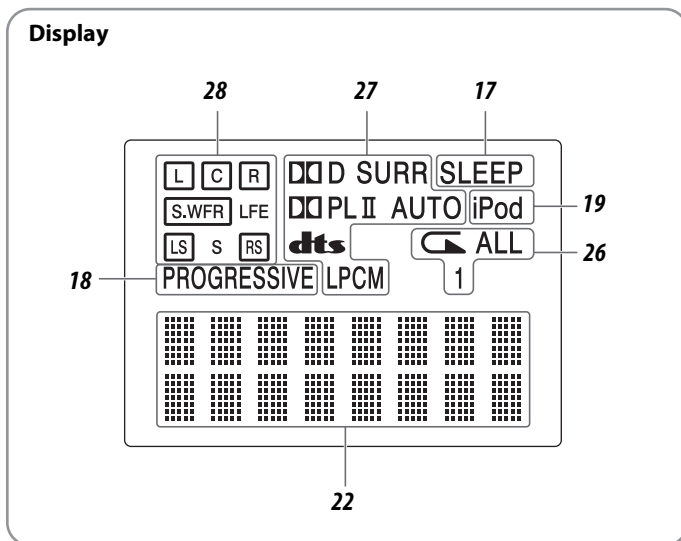
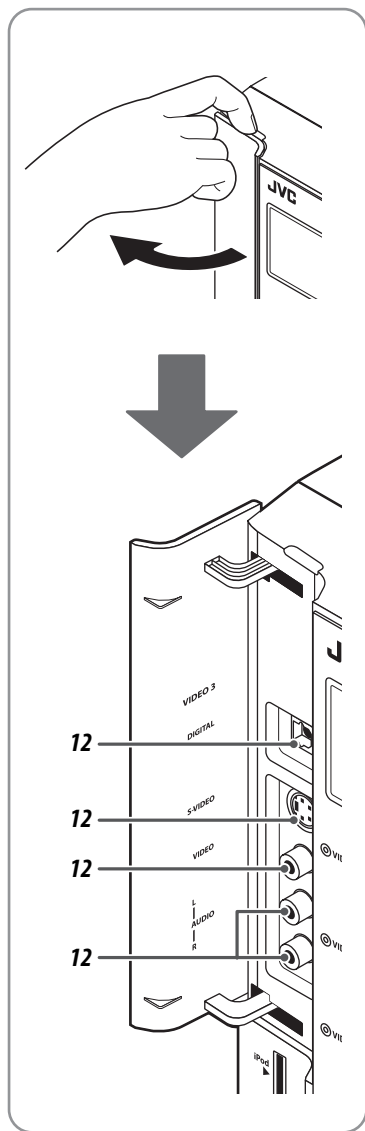

Rückwand (Hauptgerät)

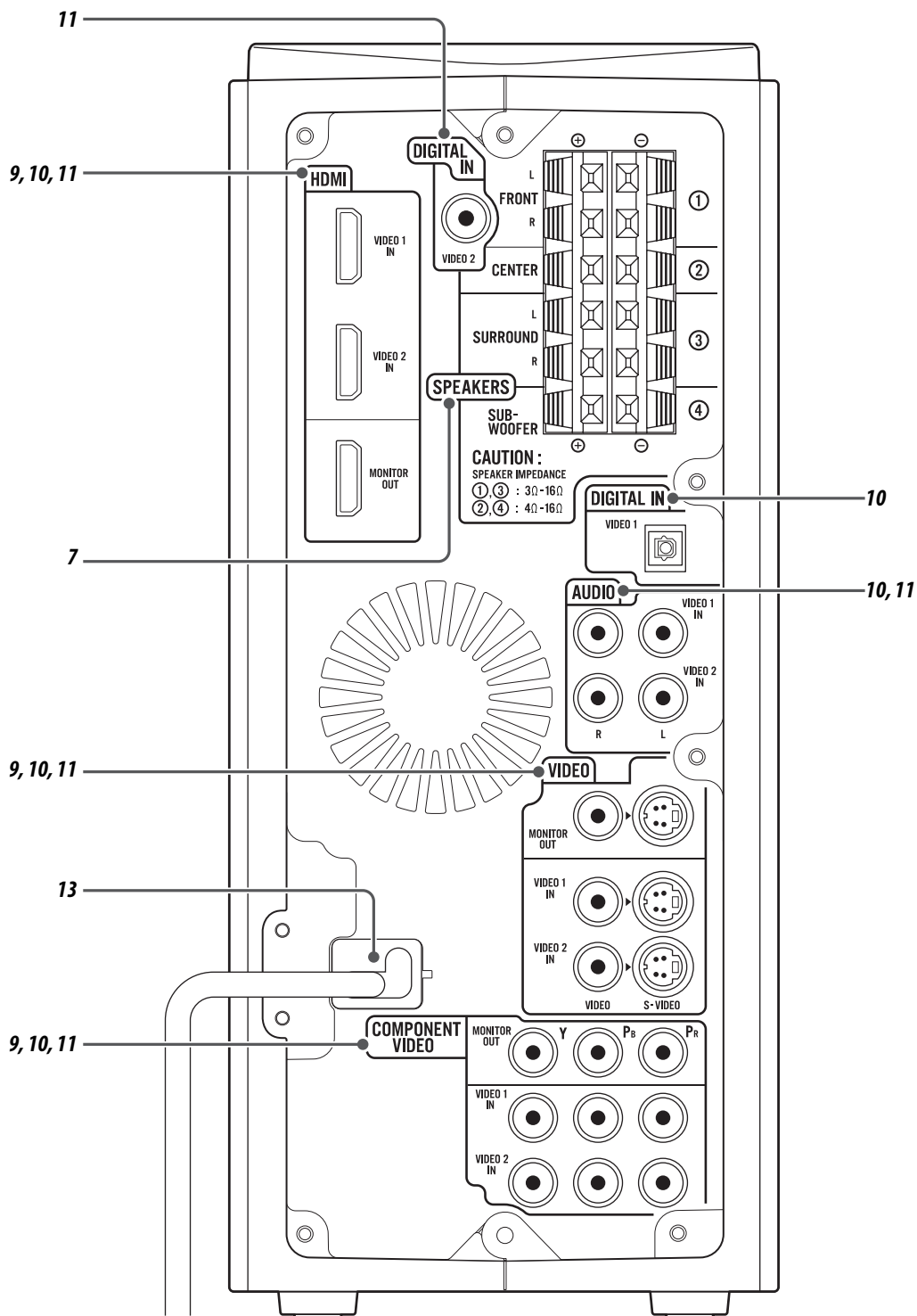

Fernbedienung

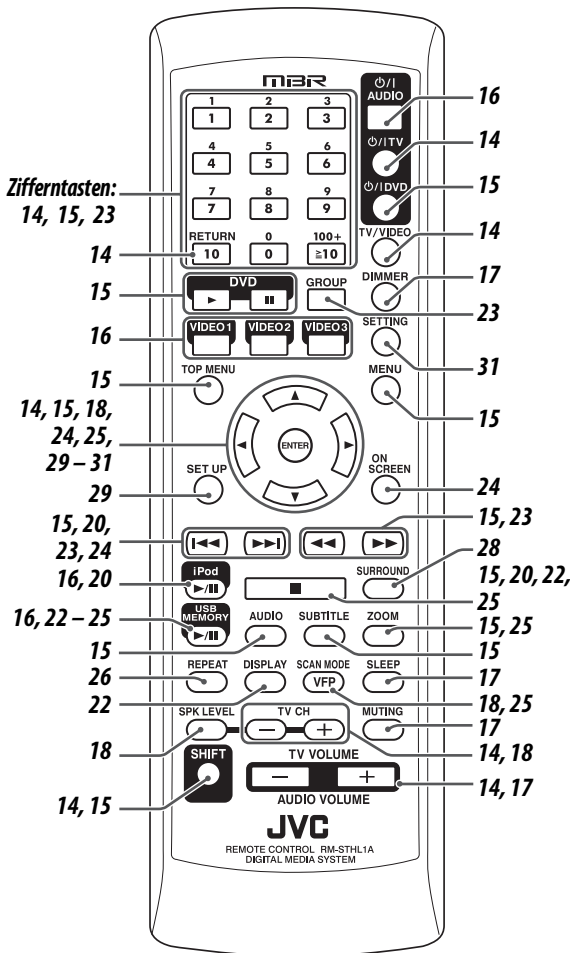

■ Einlegen von Batterien in die Fernbedienung

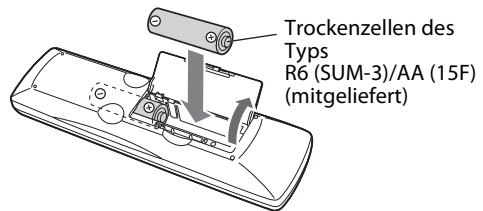

Wenn die Reichweite oder Wirksamkeit der Fernbedienung abnimmt, müssen beide Batterien ausgewechselt werden.

ACHTUNG

- Setzen Sie Batterien weder Hitze noch offenen Flammen aus.

Fernbedienung der Anlage

Richten Sie den Geber der Fernbedienung direkt auf den Fernbedienungssensor des Hauptgerätes.

- Bei der Bedienung von einer diagonalen Position her ist die steuerbare Entfernung (ungefähr 5 m) eventuell kürzer.
- Der Fernbedienungssensor darf nicht blockiert werden.

Anschließen der Lautsprecher und des Subwoofers

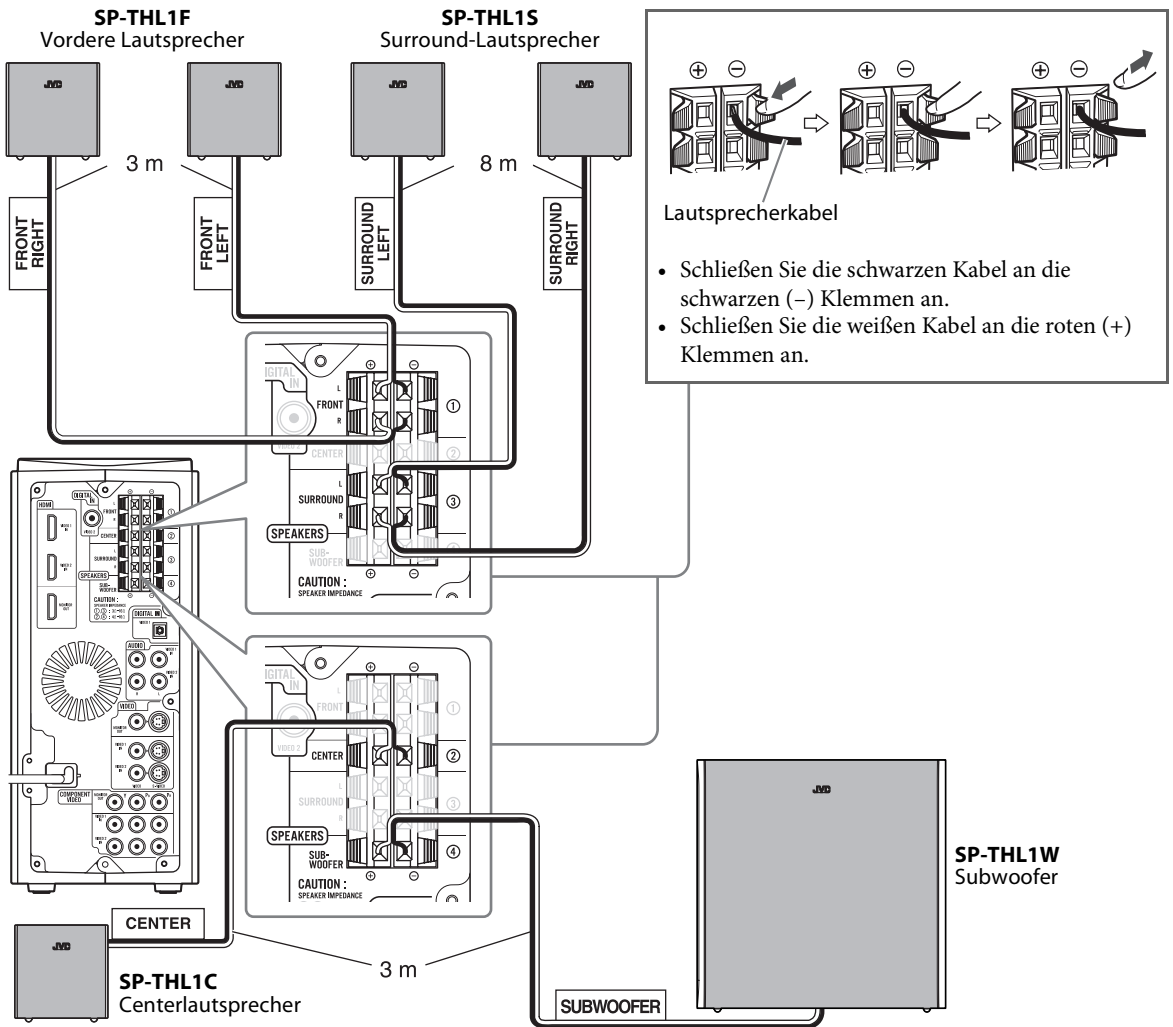
**ACHTUNG**

- Wenn andere Lautsprecher als diejenigen im Lieferumfang der Anlage angeschlossen werden sollen, müssen diese jeweils die gleiche Impedanz (siehe SPEAKER IMPEDANCE) besitzen, die auf der Rückseite der mittleren Anlage angegeben ist.
- Schließen Sie **AUF KEINEN FALL** mehr als einen Lautsprecher an eine einzige Lautsprecherklemme an.
- Bei Wandmontage der Satellitenlautsprecher:
 - Beauftragen Sie unbedingt einen qualifizierten Monteur mit der Wandmontage.
Versuchen Sie **AUF KEINEN FALL**, die Satellitenlautsprecher selbst an der Wand zu montieren, da eine unsachgemäße Installation oder ein unzureichendes Tragevermögen der Wand dazu führen können, dass sie herunterfallen, beschädigt werden und Verletzungen verursachen.
 - Bei der Auswahl der Montageposition an einer Wand ist besondere Sorgfalt geboten. Falls die Lautsprecher so montiert werden, dass vorbeigehende Personen dagegen stoßen können, besteht die Gefahr von Verletzungen und einer Beschädigung der Lautsprecher.

Vorsichtsmaßnahmen zur täglichen Verwendung

- Beim Bewegen der Lautsprecher ziehen Sie nicht an den Lautsprecherkabeln; andernfalls können sie umkippen und Schäden oder Verletzungen verursachen.
- Nicht mit so hoher Lautstärke betreiben, dass der Klang verzerrt wird; andernfalls können die Lautsprecher durch internen Hitzestau beschädigt werden.

Platzierung der Lautsprecher

Um bestmöglichen Klang mit dieser Anlage zu erzielen, müssen Sie alle Lautsprecher mit Ausnahme des Subwoofers im gleichen Abstand von der Hörposition aufstellen.

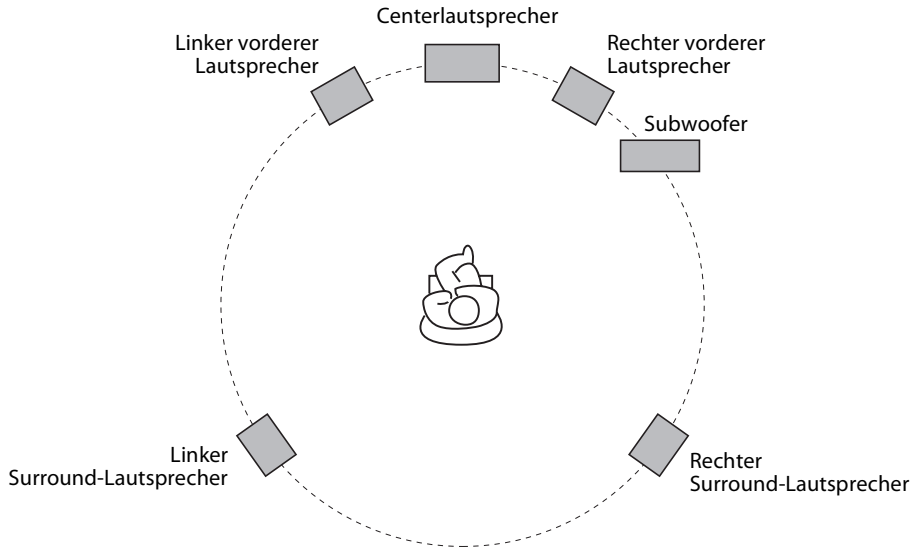

Wenn Ihre Lautsprecher nicht in gleichem Abstand von der Hörposition aufgestellt werden können

Sie können die Verzögerungszeit der Lautsprecher einstellen. Siehe "Verzögerungsmenü (VERZÖGERUNG)" auf Seite 30.

HINWEIS

- Stellen Sie die Satellitenlautsprecher auf einer ebenen, waagerechten Unterlage auf.
 - Der Subwoofer, die vorderen und mittleren Lautsprecher sind magnetisch abgeschirmt, um Farbverzerrungen an Fernsehgeräten zu vermeiden. Bei falscher Installation können sie aber trotzdem Farbverzerrungen verursachen. Achten Sie darum bei der Installation der Lautsprecher auf Folgendes.
 - Bei Aufstellung dieser Lautsprecher in der Nähe eines Fernsehers den Netzschalter des Fernsehers ausschalten oder seinen Netzstecker aus der Steckdose ziehen, bevor die Lautsprecher installiert werden. Danach mindestens 30 Minuten warten, bis der Fernseher eingeschaltet wird.
- Manchmal kann ein Fernsehgerät dennoch Störungen aufweisen, obwohl Sie die obigen Anweisungen befolgt haben. Stellen Sie die Lautsprecher in dem Fall weiter entfernt vom Fernsehgerät auf.
- Die Surroundlautsprecher sind nicht magnetisch abgeschirmt. Bei Aufstellung in der Nähe eines Fernsehgeräts oder Monitors wird mit großer Wahrscheinlichkeit Farbverfälschung im Bild verursacht. Um dies zu vermeiden, stellen Sie die Lautsprecher nicht in der Nähe eines Fernsehgeräts oder Monitors auf.

Anschließen eines Fernsehgerätes

- Die Bildqualität verbessert sich in der Reihenfolge — HDMI > Component-Video > S-Video > FBAS-Video.
- Bildverzerrungen können auftreten, wenn die Anlage über einen Videorecorder an das Fernsehgerät bzw. an ein Fernsehgerät mit eingebautem Videorecorder angeschlossen wird.
- Achten Sie darauf, den Eintrag "MONITOR-TYP" des Menüs BILD dem Bildseitenverhältnis Ihres Fernsehgerätes entsprechend einzustellen. (Siehe Seite 29.)
- Wenn Ihr Fernsehgerät zur Verarbeitung von Videosignalen mit Progressivabtastung in der Lage ist, können Sie eine äußerst hohe Bildqualität von der Quelle "USB MEMORY" erzielen, indem Sie den Progressivabtastungs-Modus aktivieren und Ihr Fernsehgerät mit dem HDMI-Kabel oder Component-Videokabel anschließen. (Siehe Seite 18.)

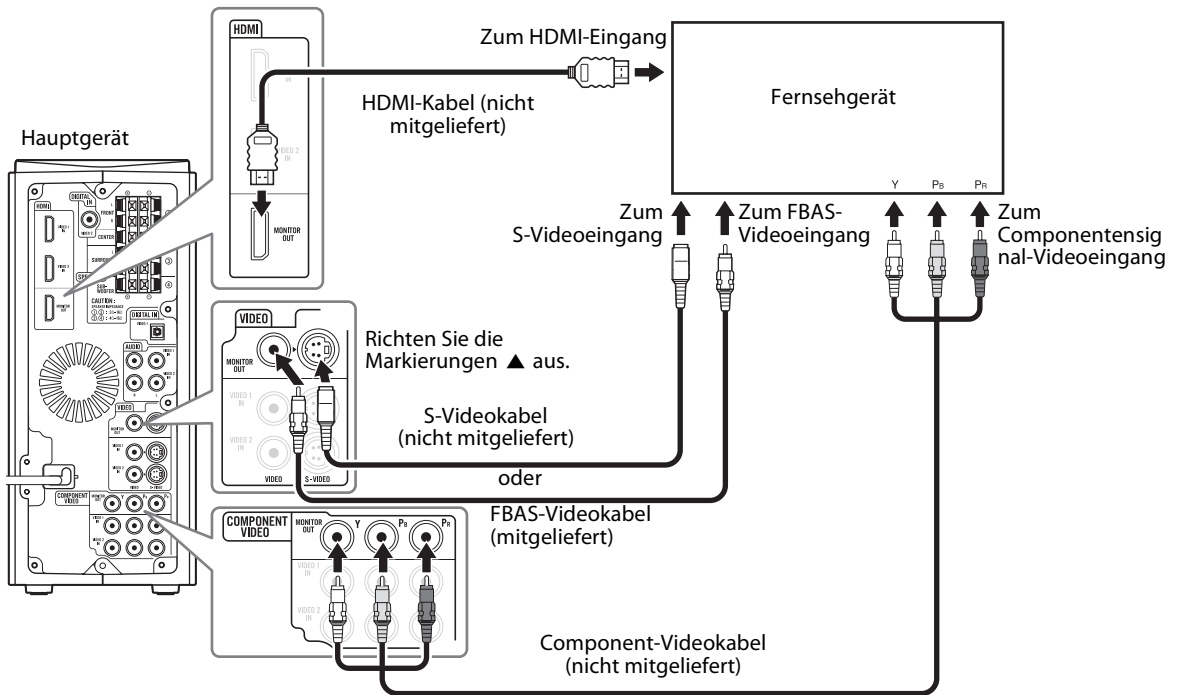

HINWEIS

- Die Klemme HDMI MONITOR OUT leitet das Signal von der als Quelle gewählten HDMI-Eingangsklemme (VIDEO 1 und VIDEO 2) durch.
- Die Klemme COMPONENT MONITOR OUT leitet das Signal von der als Quelle gewählten COMPONENT-Eingangsklemme (VIDEO 1 und VIDEO 2) durch.
- Die Klemme S-VIDEO MONITOR OUT leitet das Signal von der als Quelle gewählten S-VIDEO-Eingangsklemme (VIDEO 1, VIDEO 2 und VIDEO 3) durch.
- Die Klemme VIDEO MONITOR OUT leitet das Signal von der als Quelle gewählten VIDEO-Eingangsklemme (VIDEO 1, VIDEO 2 und VIDEO 3) durch.
- Verwenden Sie ein HDMI-Kabel, das kürzer als 5 m ist.
- Wenn Sie HDCP-Inhalte (High-Bandwidth Digital Content Protection) abspielen, können Ton und Bild wegen des Bestätigungsvorgangs zuerst einige Sekunden lang nicht zu Lautsprechern und Fernsehgerät übertragen werden.
- Wenn die Component-Signal-Videoeingangsbuchsen Ihres Fernsehgerätes eine BNC-Ausführung besitzen, verwenden Sie einen Cinch-BNC-Übergangsstecker (nicht mitgeliefert).

Anschließen der Videokomponenten für die Quelle von VIDEO 1

■ Zum Anschließen der Videokomponenten für die Quelle von VIDEO 1

- Die Bildqualität verbessert sich in der Reihenfolge — HDMI > Component-Video > S-Video > FBAS-Video.

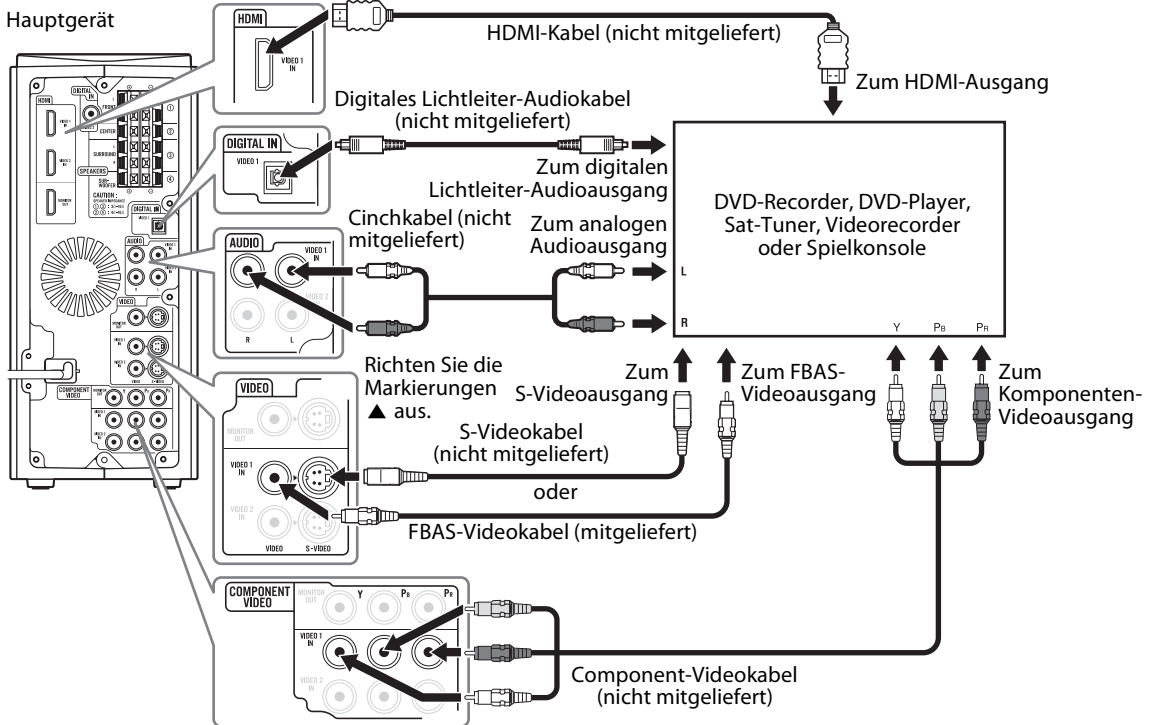

HINWEIS

- Vereinheitlichen Sie die Anschlussweise für Fernsehgerät und Videokomponenten (schließen Sie z.B. eine Videokomponente über die S-VIDEO-Buchse an, wenn das Fernsehgerät über die S-VIDEO-Buchse angeschlossen ist). Andernfalls wird das Signal von der Komponente nicht zum Fernsehgerät gesendet.
- Das über die Klemme HDMI VIDEO 1 IN ausgegebene Signal wird auf dieser Anlage nicht wiedergegeben. Das Signal wird an dem Fernsehgerät wiedergegeben, das an die Klemme HDMI MONITOR OUT angeschlossen ist.
- Verwenden Sie ein HDMI-Kabel, das kürzer als 5 m ist.
- Wenn Sie HDCP-Inhalte (High-Bandwidth Digital Content Protection) abspielen, können Ton und Bild wegen des Bestätigungsvorgangs zuerst einige Sekunden lang nicht zu Lautsprechern und Fernsehgerät übertragen werden.
- Wenn die Componentensignal-Videoausgangsbuchsen Ihrer Videokomponenten eine BNC-Ausführung besitzen, verwenden Sie einen Cinch-BNC-Übergangsstecker (nicht mitgeliefert).
- Werkseitig ist die Quelle "VIDEO 1" zur Verwendung mit der Klemme AUDIO VIDEO 1 IN für die Audioverbindung eingestellt. Wenn Sie Komponenten mit digitalem Lichtleiter-Audiokabel anschließen, stellen Sie nicht den Audioeingang (VIDEO 1) auf "Digital" um. (Siehe Seite 31.)
- Ziehen Sie die Schutzkappe von der Klemme DIGITAL IN VIDEO 1 ab, bevor Sie ein digitales Lichtleiterkabel anschließen.
- Wenn ein Klangverarbeitungsgerät, z.B. ein graphischer Equalizer, zwischen einem Zusatzgerät und dieser Anlage angeschlossen wird, treten u.U. Verzerrungen in dem über diese Anlage ausgegebenen Klang auf.

Anschließen der Videokomponenten für die Quelle von VIDEO 2

■ Zum Anschließen der Videokomponenten für die Quelle von VIDEO 2

- Die Bildqualität verbessert sich in der Reihenfolge — HDMI > Component-Video > S-Video > FBAS-Video.

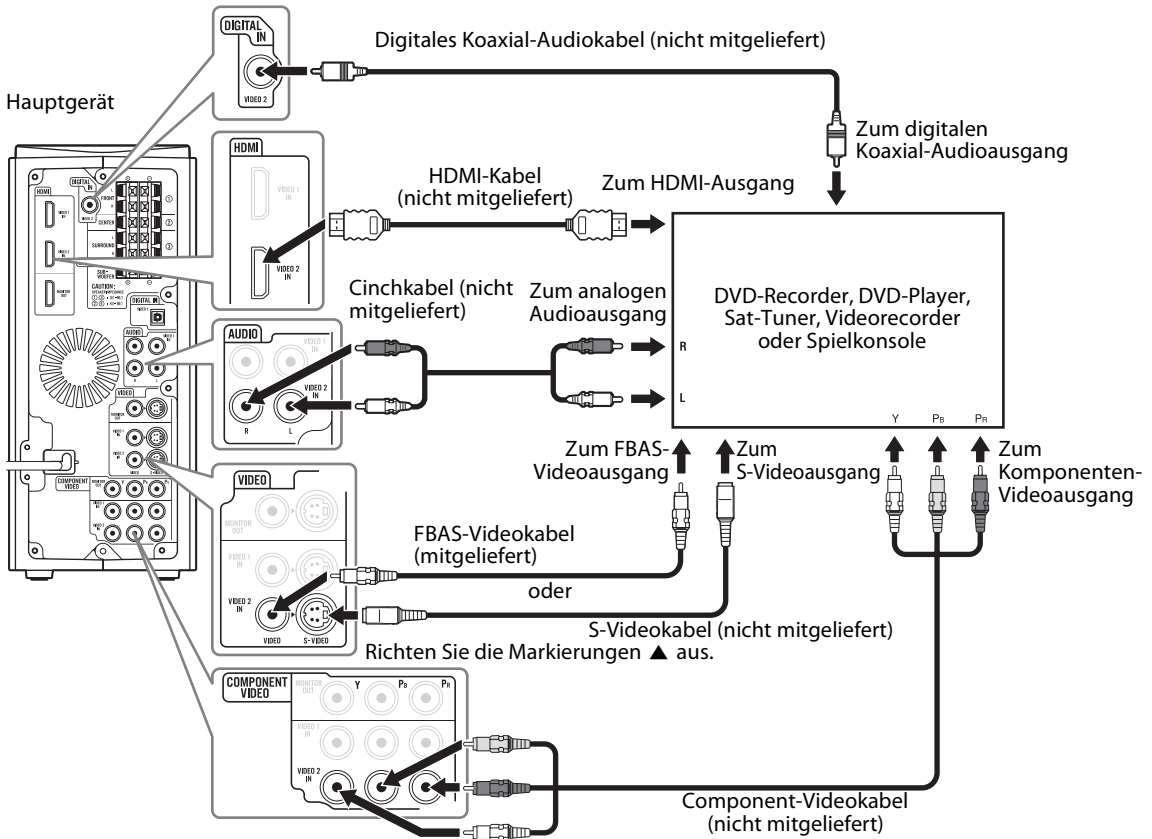

HINWEIS

- Vereinheitlichen Sie die Anschlussweise für Fernsehgerät und Videokomponenten (schließen Sie z.B. eine Videokomponente über die S-VIDEO-Buchse an, wenn das Fernsehgerät über die S-VIDEO-Buchse angeschlossen ist). Andernfalls wird das Signal von der Komponente nicht zum Fernsehgerät gesendet.
- Das über die Klemme HDMI VIDEO 2 IN ausgegebene Signal wird auf dieser Anlage nicht wiedergegeben. Das Signal wird an dem Fernsehgerät wiedergegeben, das an die Klemme HDMI MONITOR OUT angeschlossen ist.
- Verwenden Sie ein HDMI-Kabel, das kürzer als 5 m ist.
- Wenn Sie HDCP-Inhalte (High-Bandwidth Digital Content Protection) abspielen, können Ton und Bild wegen des Bestätigungsvorgangs zuerst einige Sekunden lang nicht zu Lautsprechern und Fernsehgerät übertragen werden.
- Wenn die Component-Signal-Videoausgangsbuchsen Ihrer Videokomponenten eine BNC-Ausführung besitzen, verwenden Sie einen Cinch-BNC-Übergangstecker (nicht mitgeliefert).
- Werkseitig ist die Quelle "VIDEO 2" zur Verwendung mit der Klemme AUDIO VIDEO 2 IN für die Audioverbindung eingestellt. Wenn Sie Komponenten mit digitalem Koaxial-Audiokabel anschließen, stellen Sie nicht den Audioeingang (VIDEO 2) auf "Digital" um. (Siehe Seite 31.)
- Wenn ein Klangverarbeitungsgerät, z.B. ein graphischer Equalizer, zwischen einem Zusatzgerät und dieser Anlage angeschlossen wird, treten u.U. Verzerrungen in dem über diese Anlage ausgegebenen Klang auf.

Anschließen der Videokomponenten für die Quelle von VIDEO 3

■ Zum Anschließen der Videokomponenten für die Quelle von VIDEO 3

- Die Bildqualität verbessert sich in der Reihenfolge — S-Video > FBAS-Videosignal.

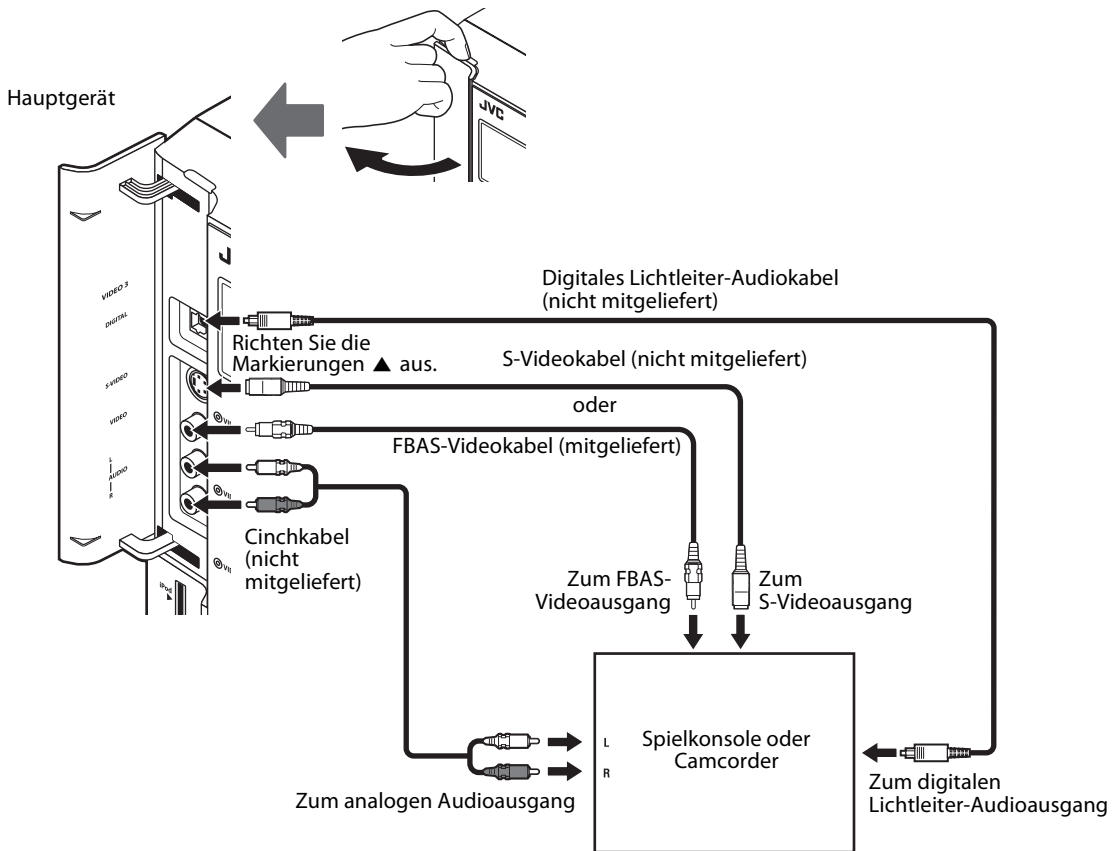

HINWEIS

- Vereinheitlichen Sie die Anschlussweise für Fernsehgerät und Videokomponenten (schließen Sie z.B. eine Videokomponente über die S-VIDEO-Buchse an, wenn das Fernsehgerät über die S-VIDEO-Buchse angeschlossen ist). Andernfalls wird das Signal von der Komponente nicht zum Fernsehgerät gesendet.
- Bei der Wiedergabe von einer USB-Quelle kann der Scan-Modus eingestellt werden, um bessere Bildqualität zu erzielen. (Siehe Seite 18.)
- Wenn ein Klangverarbeitungsgerät, z.B. ein graphischer Equalizer, zwischen einem Zusatzgerät und dieser Anlage angeschlossen wird, treten u.U. Verzerrungen in dem über diese Anlage ausgegebenen Klang auf.
- Werkseitig ist die Quelle "VIDEO 3" zur Verwendung mit der Audioklemme VIDEO 3 AUDIO L/R für die Audioverbindung eingestellt. Wenn Sie Komponenten mit digitalem Lichtleiter-Audiokabel anschließen, stellen Sie nicht den Audioeingang (VIDEO 3) auf "Digital" um. (Siehe Seite 31.)

Anschließen eines USB-Massenspeichergeräts

Sie können ein USB-Massenspeichergerät wie ein USB Flash Memory-Gerät, eine Festplatteneinheit, einen Multimedia-Kartenleser, eine Digitalkamera usw. an dieser Anlage anschließen.

- Nach dem Anschließen eines USB-Massenspeichergeräts an dieser Anlage und Wählen von "USB MEMORY" als Quelle erscheint die Dateisteueranzeige auf dem Fernschirmschirm. (Siehe Seite 24.)

Hauptgerät (an der Frontplatte)

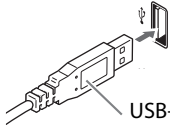

USB-Kabel (nicht mitgeliefert)

HINWEIS

- Schließen Sie jeweils ein USB-Massenspeichergerät zur Zeit an. Verwenden Sie keinen USB-Hub.
- Bei der Wiedergabe einer Datei in einem USB-Massenspeichergerät trennen Sie nicht die Verbindung zum Gerät ab. Dies könnte zu einer Fehlfunktion sowohl an der Anlage als auch am betreffenden Gerät führen.
- JVC übernimmt keine Verantwortung für jeglichen Datenverlust in einem USB-Massenspeichergerät bei der Verwendung dieser Anlage.
- Beim Anschließen über ein USB-Kabel verwenden Sie ein Kabel mit einer Länge von weniger als 1 m.
- Diese Anlage ist mit USB 2.0 Full Speed kompatibel.
- Sie können die folgenden Dateitypen in einem USB-Massenspeichergerät abspielen (maximale Datenübertragungsrate: 2 Mbps):
 - Musik: MP3, WMA, WAV
 - Bild: JPEG
 - Movie: MPEG-1, MPEG-2, ASF
- Zum Betrachten von Bild-/Videofilm-Dateien in einem USB-Massenspeichergerät am Fernsehgerät schließen Sie diese Anlage an einen Fernseher über die FBAS-, S-Video- oder Component-Buchsen an. (Siehe Seite 9.)
- Sie können nicht größere Dateien als 2 GB abspielen.
- Bei der Wiedergabe einer Daten mit einer hohen Übertragungsrate können Aussetzer in Bild oder Ton bei der Wiedergabe auftreten.
- Die Anlage kann nicht ein USB-Massenspeichergerät mit einer Bewertung von über 5 V/500 mA erkennen.
- Diese Anlage kann bestimmte USB-Massenspeichergerät nicht erkennen und unterstützt nicht DRM (Digital Rights Management).
- Diese Anlage kann möglicherweise bestimmte Dateien nicht abspielen, obwohl ihre Formate oben aufgeführt sind.
- Die Batterie eines USB-Massenspeichergeräts wird geladen, während "USB MEMORY" als Quelle gewählt ist.
- Sie können nicht einen Computer an die Klemme (USB MEMORY) der Anlage anschließen.
- Beim Anschließen eines USB-Massenspeichergeräts müssen Sie auch dessen betreffende Bedienungsanleitung beachten.
- Ein iPod lässt sich nicht bei Anschluss an die Klemme USB MEMORY abspielen.

Anschließen des iPod

Hauptgerät (an der Frontplatte)

Wenden Sie die Seite mit Pfeilmarkierung beim Anschließen des Steckers nach links.

Verbindungskabel für iPod (mitgeliefert)

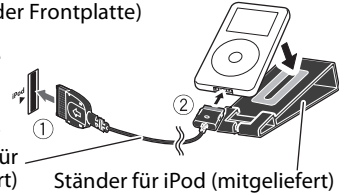

ACHTUNG

- Stellen Sie immer die Lautstärke an der Anlage auf Minimum ein, bevor ein iPod angeschlossen wird. Stellen Sie die Lautstärke nach Beginn der Wiedergabe ein.
- Schließen Sie den iPod NICHT an oder trennen ihn ab, wenn die Anlage eingeschaltet ist.

HINWEIS

- Zum Abnehmen des Verbindungskabels vom iPod halten Sie die Tasten an den Seiten des Steckers beim Herausziehen gedrückt.
- Sie können keine Daten von dieser Anlage zu Ihrem iPod übertragen.
- Tragen Sie nicht die Anlage mit angeschlossenem iPod. Sie könnten sie fallenlassen oder versehentlich Schäden am Steckerteil verursachen.
- Berühren Sie nicht die Steckerkontakte am iPod oder am Stecker direkt. Dadurch kann die Stecker Verbindung beschädigt werden.
- Die Anzeige "iPod" leuchtet auf, während der iPod-Anschlussfähigkeit auf.
- Zum Betrachten von Video/Bild vom iPod auf dem Fernsehgerät schließen Sie die Anlage an das Fernsehgerät über die FBAS- oder S- Videobuchsen an. (Siehe Seite 9.)
- Der iPod spricht nicht auf die Component-Videoausgabe an.

Anschließen des Netzkabels

Hauptgerät

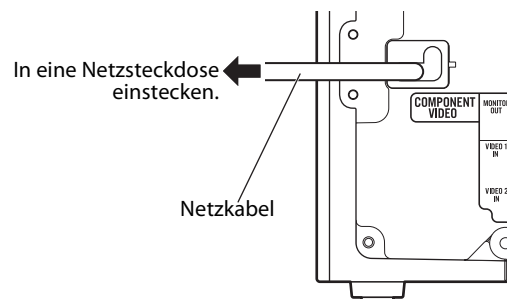

ACHTUNG

- Achten Sie vor einer Reinigung oder einem Transport der Anlage stets darauf, das Netzkabel von der Steckdose zu trennen.
- Ziehen Sie beim Abtrennen nie am Kabel selbst. Ergreifen Sie stets den Netzstecker, da das Netzkabel beschädigt werden kann, wenn daran gezogen wird.

HINWEIS

- Wenn die Steckdose nicht zum Netzstecker passt, verwenden Sie einen Netzsteckeradapter (nicht mitgeliefert).

Bedienung von Fernsehgerät und DVD-Player

Sie können die Fernbedienung zur Steuerung nicht nur dieses Geräts sondern auch von Fernsehern und DVD-Playern von JVC und anderen Herstellern verwenden.

- Siehe auch mit dem Fernsehgerät und DVD-Player mitgelieferte Anleitungen.
- Zum Bedienen des Geräts richten Sie die Fernbedienung direkt auf den Fernbedienungssensor am Zielgerät.

Die in der nachstehenden Abbildung benannten Funktionstasten werden bei den auf Seite 14 bis 15 beschriebenen Bedienungsvorgängen verwendet.

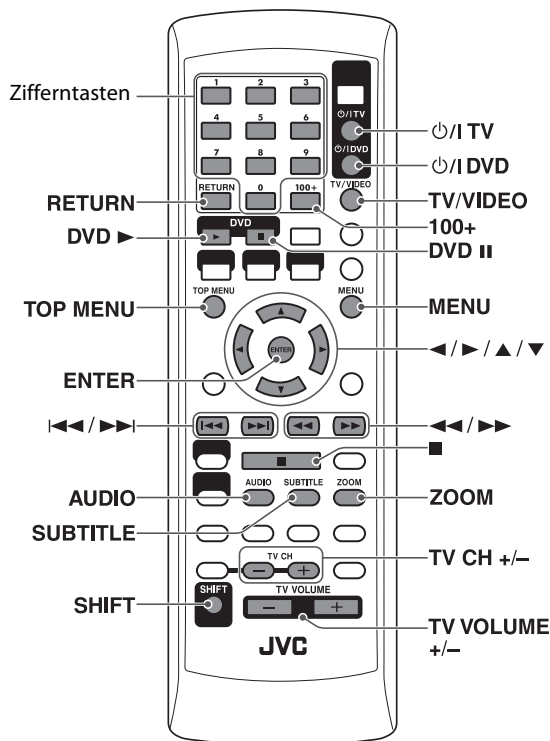

HINWEIS

- Da die Fernbedienungscodes Änderungen seitens der Hersteller unterliegen, kann keine Gewähr für ihre Richtigkeit geboten werden.

Ansteuerung des Fernsehgerätes

■ Einstellen des Herstellercodes

1 Halten Sie **TV/VIDEO** gedrückt.

Halten Sie die Taste gedrückt, bis Schritt 3 ausgeführt ist.

2 Drücken Sie **ENTER**.

3 Geben Sie den zweistelligen Herstellercode über die Zifferntasten (1 - 9, 0) ein.

Beispiele:

Für ein Fernsehgerät der Marke BLAUPANKT: Drücken Sie zunächst 0 und danach 5.

Für ein Fernsehgerät der Marke FISHER: Drücken Sie zunächst 1 und danach 7.

* 01 ist die Anfangseinstellung.

JVC	01*	NORDMENDE	35, 36, 37, 62, 63, 64
AIWA	77	ORION	38
AKAI	03, 17	PANASONIC	39, 40
BLAUPANKT	05	PHILIPS	29
DAEWOO	29, 67, 68	SABA	35, 36, 37, 62, 63, 64
FENNER	11, 67, 68	SAMSUNG	29, 50, 68, 71, 72, 73, 74
FISHER	17	SANYO	17
GRUNDIG	21	SCHNEIDER	03, 17
HITACHI	24, 25	SHARP	54, 75, 76
IRRADIO	03, 17	SONY	55, 56, 57, 58, 59
MAGNAVOX	29	TELEFUNKEN	35, 36, 37, 62, 63, 64
MITSUBISHI	31, 32	THOMSON	35, 36, 37, 62, 63, 64, 66
MIVER	05	TOSHIBA	65
NOKIA	33, 34		

4 Lassen Sie **TV/VIDEO** los.

Wenn für ein bestimmtes Fabrikat mehrere Codes in der Tabelle angegeben sind, probieren Sie diese der Reihe nach aus, bis Sie den korrekten Code ermittelt haben.

■ Zum Bedienen eines Fernsehgeräts

Sie können die folgenden Bedienungsvorgänge am Fernsehgerät ausführen.

TV/VIDEO	Das Fernsehgerät ein- oder ausschalten.
1 - 9, 0 oder +100 während SHIFT gedrückt gehalten wird	Wählt den TV-Kanal.
RETURN während SHIFT gedrückt gehalten wird	Zum Umschalten zwischen dem vorigen und dem aktuellen Kanal.
TV CH +/- während SHIFT gedrückt gehalten wird	Zum Wechseln der Kanäle.
TV VOLUME +/- während SHIFT gedrückt gehalten wird	Stellen Sie die Lautstärke ein.

HINWEIS

- Die Bedienungstasten können je nach Hersteller unterschiedlich sein.

Bedienung von DVD-Player

■ Einstellen des Herstellercodes

1 Halten Sie DVD gedrückt.

Halten Sie die Taste gedrückt, bis Schritt 3 ausgeführt ist.

2 Drücken Sie ENTER.

3 Geben Sie den zweistelligen Herstellercode über die Zifferntasten (1 - 9, 0) ein.

Beispiele:

Für einen MAGNAVOX DVD-Player: Drücken Sie zunächst 0 und danach 5.

Für einen PANASONIC DVD-Player: Drücken Sie zunächst 1 und danach 0.

* 01 ist die Anfangseinstellung.

JVC	01*	PIONEER	11
KENWOOD	03, 04	PROSCAN	12
MAGNAVOX	05	RCA	12
MARANTZ	06	SAMSUNG	13
MITSUBISHI	07	SONY	14
ONKYO	08, 09	TOSHIBA	05
PANASONIC	10	YAMAHA	15
PHILIPS	06	ZENITH	05, 16

4 Lassen Sie DVD wieder los.

Wenn für ein bestimmtes Fabrikat mehrere Codes in der Tabelle angegeben sind, probieren Sie diese der Reihe nach aus, bis Sie den korrekten Code ermittelt haben.

■ Zur Bedienung eines DVD-Players

Sie können die folgenden Vorgänge am DVD-Player ausführen.

 DVD	Den DVD-Spieler ein- oder ausschalten.
DVD ►	Wiedergeben einer Disc.
DVD II	Wiedergabe auf Pause schalten. Zum Freigeben drücken Sie die Taste DVD ►.
1 - 9, 0 während SHIFT gedrückt gehalten wird	Wählen Sie eine gewünschte Kapitelnummer.
TOP MENU	Rufen Sie ein DVD-Topmenü auf.
MENU	Rufen Sie ein DVD-Menü auf.
◀ / ▶ / ▲ / ▼	Wählen Sie einen DVD-Menügegenstand.
ENTER	Geben Sie einen DVD-Menügegenstand ein.
◀◀ / ▶▶	Springen Sie zum Anfang des nächsten Kapitels vor / kehren Sie zum Anfang des aktuellen (oder vorheriger) Kapitels zurück.
◀◀ / ▶▶	Suchlauf vorwärts/ rückwärts.
■	Stoppen Sie die Wiedergabe.
AUDIO	Wählen Sie die Audio-Sprache/den Audio-Kanal.
SUBTITLE	Wählen Sie die Untertitelsprache.
ZOOM	Vergrößern Sie das Bild.

HINWEIS

- Die Bedienungstasten können je nach Hersteller unterschiedlich sein.

Grundlegende Bedienungsverfahren

Bei den meisten der in dieser Bedienungsanleitung beschriebenen Bedienungsvorgänge werden die Funktionstasten an der Fernbedienung verwendet. Sofern nicht anders angegeben, können Sie bei den Bedienungsvorgängen auch Tasten am Hauptgerät verwenden, wenn sie die gleichen Bezeichnungen oder Markierungen tragen wie die entsprechenden Tasten an der Fernbedienung.

- Das Symbol wie  zeigt die Dateitypen, für die der Bedienungsvorgang verfügbar ist.

Die in der nachstehenden Abbildung benannten Funktionstasten werden bei den auf Seite 16 bis 18 beschriebenen Bedienungsvorgängen verwendet.

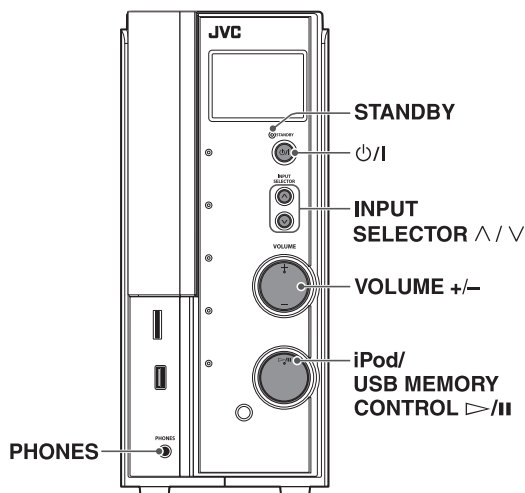
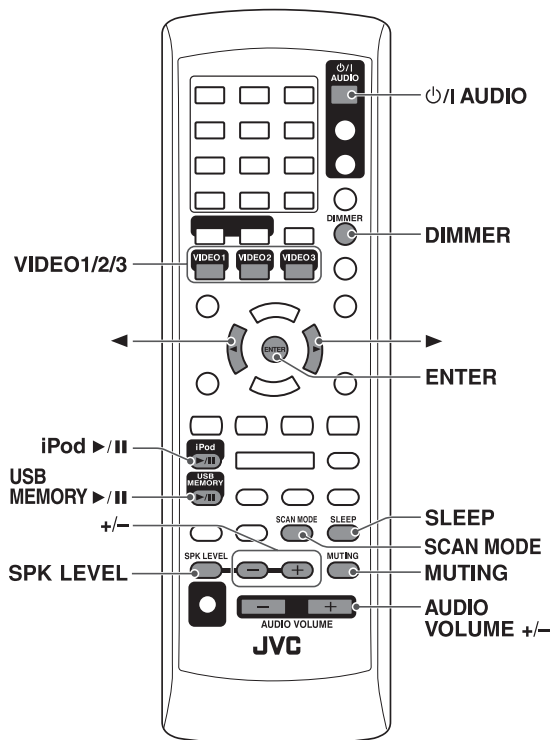

Ein- und Ausschalten der Anlage

An der Fernbedienung:
Drücken Sie  AUDIO.

Am Hauptgerät:
Drücken Sie .

HINWEIS

- Solange das Netzkabel an eine Netzsteckdose angeschlossen ist, nimmt die Anlage auch im ausgeschalteten Zustand eine geringe Menge Strom auf. Dieser elektrische Zustand wird als Bereitschaftsmodus bezeichnet und kann daran erkannt werden, dass die STANDBY-Anzeige leuchtet. Um die Anlage vollständig vom Netz zu trennen, muss das Netzkabel aus der Netzsteckdose gezogen werden.
- Die Anlage kann auch durch Drücken einer der folgenden Tasten eingeschaltet werden:
 - Eine der Quellenwahltasten an der Fernbedienung (VIDEO1, VIDEO2, VIDEO3, iPod ►/|| und USB MEMORY ►/||)
 - iPod/USB MEMORY CONTROL > / || am Hauptgerät. (Durch Einschalten mit dieser Taste wird automatisch die Quelle auf USB MEMORY umgeschaltet, ausgenommen wenn die zuletzt gewählte Quelle iPod war.)

Wahl der Programmquelle

An der Fernbedienung:
Drücken Sie eine der Programmquellen-Wahltasten (VIDEO1 - 3, USB MEMORY ►/||, oder iPod ►/||).

USB MEMORY ►/||: Zur Wiedergabe einer Datei in einem USB-Massenspeichergerät. (Siehe Seite 21.)

iPod ►/||: Zum Starten der Wiedergabe von einem angeschlossenen iPod. (Siehe Seite 19.)

VIDEO1 - 3: Zum Wählen der externen Komponenten, die an die Klemmen VIDEO 1 - 3 am Hauptgerät angeschlossen sind. (Siehe Seite 10 bis 12.)

Am Hauptgerät:
Drücken Sie INPUT SELECTOR ^ / v so oft, bis die gewünschte Programmquelle im Display angezeigt wird.

HINWEIS

- Das Quellen-Kontrollleuchte der gewählten Quelle leuchtet am Hauptgerät auf.
- Bis zum Umschalten der Programmquelle verstreichen u.U. mehrere Sekunden.

Einstellen der Lautstärke [VOLUME]

ACHTUNG

- Achten Sie vor Starten der Wiedergabe stets darauf, die Lautstärke auf den Minimalpegel zu verringern. Wenn ein hoher Lautstärkepegel eingestellt ist, besteht beim plötzlichen Einsetzen des Tons die Gefahr eines Gehörschadens und/oder einer Zerstörung der Lautsprecher.

An der Fernbedienung:

Drücken Sie AUDIO VOLUME +/-.

Am Hauptgerät:

Drücken Sie VOLUME +/-.

Gebrauch eines Kopfhörers (nicht mitgeliefert)

ACHTUNG

Achten Sie in den folgenden Situationen darauf, die Lautstärke zu reduzieren:

- Vor dem Anschließen oder Aufsetzen des Kopfhörers, da ein zu hoher Lautstärkepegel einen Gehörschaden und eine Beschädigung des Kopfhörers verursachen kann.
- Vor dem Abtrennen des Kopfhörers, um eine plötzliche Tonausgabe mit zu hohem Lautstärkepegel über die Lautsprecher zu vermeiden.

Nach Anschließen eines Kopfhörers an die -Buchse PHONES am Hauptgerät wird die momentan gewählte Surround-Betriebsart (siehe Seite 27) automatisch aufgehoben, die Lautsprecher werden vom Signalweg getrennt und der Kopfhörermodus wird aktiviert. Auf dem Display erscheint "HEAD PHONE".

Kopfhörermodus

Bei Gebrauch des Kopfhörers werden ungeachtet der jeweiligen Lautsprechereinstellung stets die folgenden Signale ausgegeben:

- Bei Wiedergabe einer zweikanaligen Programmquelle werden die Signale des linken und rechten vorderen Kanals über den Kopfhörer ausgegeben.
- Mehrkanalige Signale werden auf zwei Kanäle heruntergemischt und über den Kopfhörer ausgegeben.

Vorübergehendes Stummschalten des Tons [MUTING]

Drücken Sie MUTING.

Aufheben der Stummschaltung

Führen Sie eines der folgenden aus:

- Drücken Sie MUTING erneut.
- Drücken Sie AUDIO VOLUME +/-.
- Drücken Sie VOLUME +/- am Hauptgerät.

Einstellen der Helligkeit der Anzeigen [DIMMER]

Drücken Sie DIMMER.

Bei jeder Betätigung der Taste können Sie den Helligkeitspegel in 3 Schritten ändern.

Einschlaf-Timer [SLEEP]

Nach Verstreichen der voreingestellten Zeitdauer schaltet sich die Anlage automatisch aus.

Drücken Sie SLEEP wiederholt.

Bei jeder Betätigung der Taste wird in der oben angegebenen Reihenfolge zwischen den verschiedenen Einstellungen der Zeitdauer wie folgt umgeschaltet.

10 → 20 → 30 → 60 → 90 → 120 → 150 → 180 →
 -- (abgebrochen) → (beginnt wieder von vorn)

- Die SLEEP-Anzeige leuchtet im Display.

Beispiel:

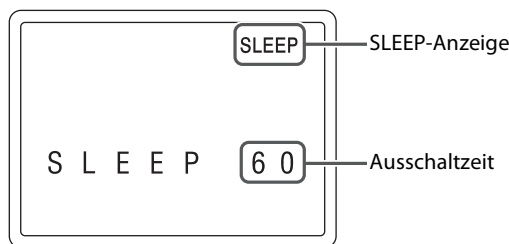

Überprüfen der Restzeit

Drücken Sie SLEEP einmal.

Ändern der Restzeit

Drücken Sie SLEEP wiederholt.

Abbrechen

Drücken Sie SLEEP so oft wie erforderlich, bis "SLEEP --" erscheint.

- Die SLEEP-Anzeige erlischt.
- Durch Ausschalten der Stromzufuhr wird gleichzeitig der Einschlaf-Timer aufgehoben.

Einstellen des Ausgangspegels von Lautsprechern und Subwoofer

1 Drücken Sie SPK LEVEL, um die Ziellautsprecheranzeige in das Displayfenster zu rufen.

Bei jedem Drücken der Taste wechselt Anzeige der Lautsprecher wie folgt:

FRNT L (Linker vorderer Lautsprecher) → FRNT R (Rechter vorderer Lautsprecher) → CENTER (Centerlautsprecher) → SURR L (Linker Surround-Lautsprecher) → SURR R (Rechter Surround-Lautsprecher) → SUBWFR (Subwoofer) → (beginnt wieder von vorn)

2 Drücken Sie +/- zum Einstellen des Ausgangspegels von -6 bis +6, während die Lautsprecheranzeige erscheint.

HINWEIS

- Diese Einstellung kann auch mit Hilfe eines in den Fernsehschirm eingeblendeten Einrichtungsmenüs vorgenommen werden. (Siehe Seite 30.)
- Diese Einstellung ist für alle Programmquellen wirksam.

Ändern des Abtastungsmodus

Die Anlage kann an den Scan-Modus Ihres Fernsehgeräts angepasst werden, wenn eine JPEG/MPEG-1/MPEG-2/ASF-Datei im USB-Massenspeichergerät abgespielt wird.



HINWEIS

- Um Videomaterial mit dieser Anlage im Progressivmodus wiedergeben zu können, muss das Hauptgerät zuerst über ein Component-Videokabel (nicht mitgeliefert) an das Fernsehgerät angeschlossen sein. (Siehe Seite 9.)

■ Bei gestoppter USB MEMORY-Wiedergabe

1 Halten Sie SCAN MODE mindestens 2 Sekunden lang gedrückt.

Die momentane Einstellung wird im Display angezeigt.

2 Drücken Sie ◀/▶ zur Wahl des gewünschten Modus.

- **INT-LACE:** Wählen, wenn Ihr Fernsehgerät nur Zeilensprung-Abtastung unterstützt.
- **PROGRESS:** Wählen Sie diese Einstellung, wenn Ihr Fernsehgerät mit Component-Signal-Klemmen ausgestattet ist und ein Videosignal mit Progressivabtastung verarbeiten kann.

Sie erhalten bessere Bildqualität im Modus PROGRESS als im Modus INT-LACE.

3 Drücken Sie ENTER, während der gewählte Modus erscheint.

Bei Wahl von "PROGRESS" leuchtet die PROGRESSIVE-Anzeige im Display auf.

HINWEIS

- Nach Drücken von ENTER können Bildverzerrungen auftreten, doch handelt es sich dabei nicht um eine Funktionsstörung der Anlage.

- Bestimmte mit Progressivabtastung arbeitende Fernsehgeräte und High-Definition-Fernsehgeräte sind nicht vollständig mit dieser Anlage kompatibel. Beim Abspielen einer JPEG/MPEG-1/MPEG-2/ASF-Datei im Progressivabtastungs-Modus kann dies dazu führen, dass ein unnatürlich wirkendes Bild auf dem Fernsehschirm erscheint. In einem solchen Fall ändern Sie den Abtastungsmodus auf "INT-LACE".
- Alle mit Progressivabtastung arbeitenden Fernsehgeräte und High-Definition-Fernsehgeräte der Marke JVC sind vollständig mit dieser Anlage kompatibel.

Bedienungsschritte für iPod

Die in der nachstehenden Abbildung benannten Funktionstasten werden bei den auf Seite 20 beschriebenen Bedienungsvorgängen verwendet.

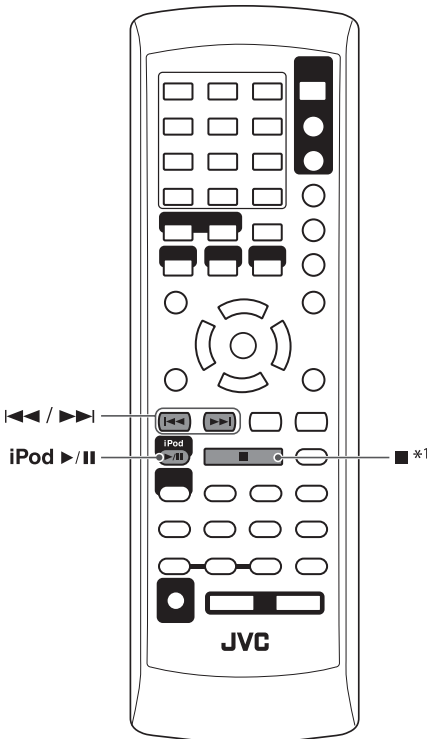

Wiedergabe von einem iPod

ACHTUNG

- Vor dem Wählen der Videoquelle zur Wiedergabe nehmen Sie die entsprechende Einstellung am Videoausgang am iPod vor.

Kompatible iPod-Typen:

iPod-Modell	AUDIO	VIDEO
iPod nano 1GB/2GB/4GB	✓	
iPod nano (zweite Generation) 2GB/4GB/8GB	✓	
iPod mini 4GB/6GB	✓	
iPod (vierte Generation) 20GB/40GB	✓	
iPod photo (vierte Generation) 20GB/30GB/40GB/60GB	✓	✓*2
iPod video (fünfte Generation) 30GB/60GB/80GB	✓	✓

*2 Nur für Standbild.

- Wenn der iPod nicht korrekt abspielt, aktualisieren Sie Ihre iPod-Software auf die neueste Version. Für Einzelheiten zur Aktualisierung Ihres iPod prüfen Sie die Apple-Website <<http://www.apple.com>>.
- Wenn ein inkompatibler iPod-Typ angeschlossen ist, kann der iPod an dieser Anlage nicht bedient werden. Um den Betrieb zu ermöglichen schalten Sie vor dem Anschließen des iPod den Lademodus auf "CHARGE OFF" um (siehe "Ein- und Ausschalten des Lademodus" auf Seite 20), wobei der "iPod" als Quelle gewählt ist.

HINWEIS

- Klangverzerrungen können auftreten, Audioquellen mit hohen Aufnahmepegeln wiedergegeben werden. Wenn Verzerrung auftritt, wird empfohlen, den Equalizer am iPod auszuschalten. Für Information zur Bedienung des iPod siehe Bedienungsanleitung des iPod.

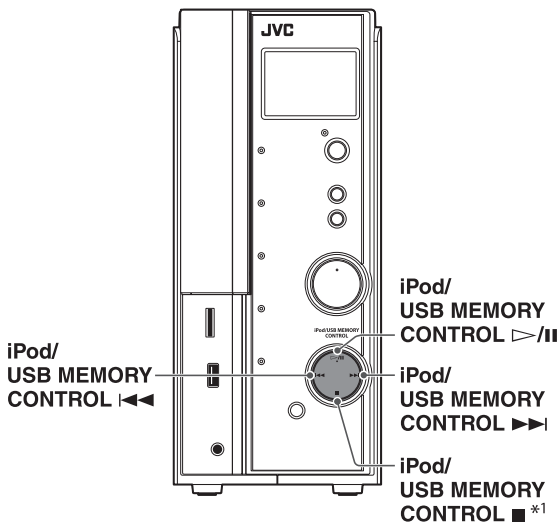

*1 Diese Taste arbeitet nicht als Stopptaste zur Bedienung eines iPod. Diese Taste arbeitet nur, um den Lademodus zum Betrieb eines iPod ein-/auszuschalten.

Ein- und Ausschalten des Lademodus

■ Während "iPod" als Quelle gewählt ist

1 Zeigen Sie den aktuellen Lademodus an.

An der Fernbedienung:

Halten Sie ■ mindestens 2 Sekunden lang gedrückt.

Am Hauptgerät:

Halten Sie iPod/USB MEMORY CONTROL ■ mindestens 2 Sekunden lang gedrückt.

Der momentane Lademodus wird im Display angezeigt.

2 Wählen Sie den gewünschten Lademodus.

An der Fernbedienung:

Drücken Sie ■ so oft wie erforderlich.

Am Hauptgerät:

Drücken Sie iPod/USB MEMORY CONTROL ■ wiederholt.

- **CHARGE ON:** Wählen Sie dies, wenn Sie die iPod-Batterie über die iPod-Klemme laden wollen.
- **CHARGE OFF:** Wählen Sie dies, wenn Sie die iPod-Batterie nicht über die iPod-Klemme laden wollen.

HINWEIS

- Wenn der Lademodus auf "CHARGE ON" gestellt ist, wird die iPod-Batterie über die iPod-Klemme geladen, während "iPod" als Quelle gewählt ist.
- Die Anfangseinstellung des Lademodus ist "CHARGE ON", und es ist ratbar, diesen meistens auf "CHARGE ON" zu stellen.

Starten der Wiedergabe

1 Schließen Sie einen iPod (siehe Seite 13) bei ausgeschalteter Anlage an.

2 Schalten Sie die Anlage ein. (siehe Seite 16)

3 Wählen Sie "iPod" als Quelle. (siehe Seite 16)

"iPod CONNECT" erscheint im Display. Wenn ein iPod nicht fest angeschlossen ist, erscheint die Meldung "iPod NO CONNECT".

• Die iPod-Anzeige leuchtet im Display.

4 Starten Sie die Wiedergabe am iPod.

An der Fernbedienung:

Drücken Sie iPod ►/II.

Am Hauptgerät:

Drücken Sie iPod/USB MEMORY CONTROL ▷/II.

Drücken Sie die obige Taste erneut, wenn der iPod nicht startet Wiedergabe.

Anhalten der Wiedergabe

An der Fernbedienung:

Drücken Sie iPod ►/II während der Wiedergabe.

Am Hauptgerät:

Drücken Sie iPod/USB MEMORY CONTROL ▷/II während der Wiedergabe.

Um die Wiedergabe fortzusetzen, drücken Sie die Taste erneut.

Suchlauf vorwärts/rückwärts

An der Fernbedienung:

Halten Sie ◀◀ gedrückt oder ▶▶ während der Wiedergabe.

Am Hauptgerät:

Halten Sie iPod/USB MEMORY CONTROL ◀◀ gedrückt oder ▶▶ während der Wiedergabe.

Zurückschalten auf normale Wiedergabegeschwindigkeit
Lassen Sie die Taste los.

Springen Sie zum nächsten/vorherigen Gegenstand

An der Fernbedienung:

Drücken Sie ◀◀ oder ▶▶.

Am Hauptgerät:

Drücken Sie iPod/USB MEMORY CONTROL ◀◀ oder ▶▶.

Ausschalten des iPods

An der Fernbedienung:

Halten Sie iPod ►/II gedrückt.

Am Hauptgerät:

Halten Sie iPod/USB MEMORY CONTROL ▷/II gedrückt.

Durch Ausschalten der Anlage (in Bereitschaftsmodus) oder Wählen einer anderen Quelle wird der iPod ebenfalls ausgeschaltet.

Bedienungsverfahren für USB MEMORY

- Das Symbol wie  zeigt die Dateitypen, für die der Bedienungsvorgang verfügbar ist.

Die in der nachstehenden Abbildung benannten Funktionstasten werden bei den auf Seite 22 bis 26 beschriebenen Bedienungsvorgängen verwendet.

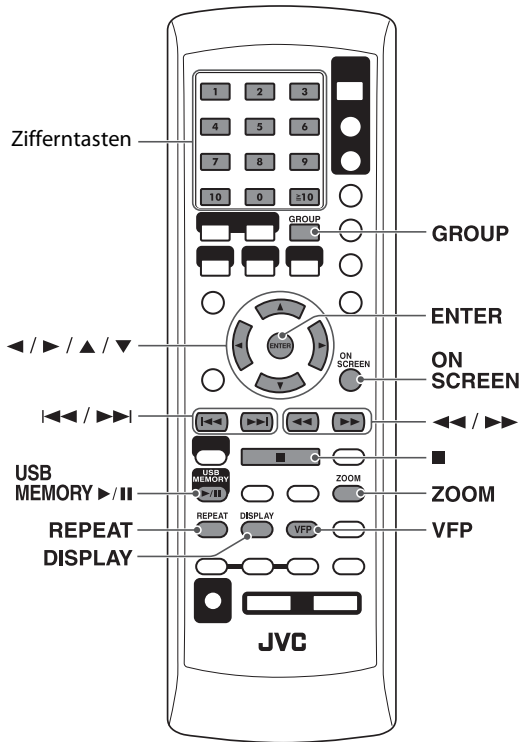

Grundlegende Bedienungsverfahren für USB MEMORY

Wenn "USB MEMORY" als Quelle gewählt ist, erscheinen die folgenden Meldungen auf dem Fernsehschirm.

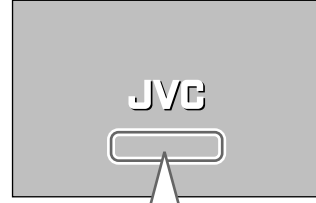

- "DISC WIRD EINGELESEN": Diese Meldung erscheint, während die Datei-Informationen eingelesen werden.
- "KEIN USB-GERÄT": Erscheint, wenn kein USB-Massenspeichergerät angeschlossen ist.
- "WIDERGABE DES GERÄTS NICHT MÖGLICH": Erscheint, wenn ein nicht spielbares USB-Massenspeichergerät angeschlossen ist oder keine unterstützte Datei gespeichert ist.

ACHTUNG

- Immer die Lautstärke auf Minimum stellen, wenn andere Geräte angeschlossen oder abgetrennt werden.
- Sie können nicht Daten von dieser Anlage zu Ihrem USB-Massenspeichergerät übertragen.

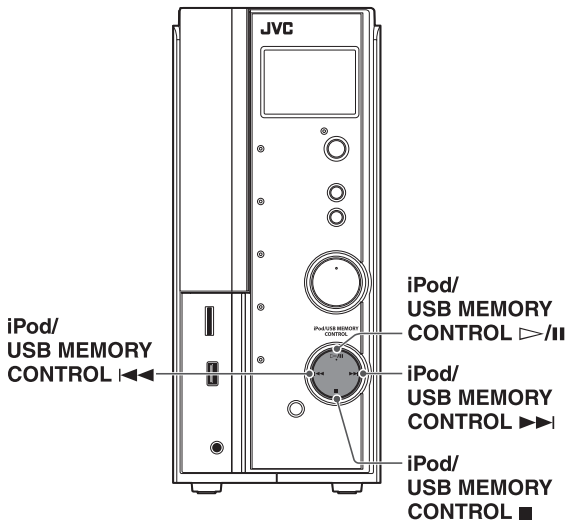

Grundlegende Wiedergabeverfahren für USB MEMORY

- Zur Wiedergabe einer Datei in einem USB-Massenspeichergerät



- 1 Schließen Sie ein USB-Massenspeichergerät (siehe Seite 13) an, während die Anlage ausgeschaltet ist.
- 2 Schalten Sie die Anlage ein. (siehe Seite 16)
- 3 Wählen Sie "USB MEMORY" als Quelle. (siehe Seite 16)
- 4 Starten Sie die Wiedergabe.

An der Fernbedienung:

Drücken Sie USB MEMORY ►/II.

Am Hauptgerät:

Drücken Sie iPod/USB MEMORY CONTROL ▷/II.

Die Verfahren für in einem USB-Massenspeichergerät gespeicherten Dateien hängen von den im Gerät gespeicherten Dateiformat ab.

Für MP3/WMA/WAV-Dateien

Die Dateisteueranzeige (siehe Seite 24) erscheint auf dem Fernsehschirm.

Für JPEG-Dateien

Alle Dateien (Standbilder) werden der Reihe nach jeweils ca. 3 Sekunden lang auf dem Fernsehschirm angezeigt (Dia-Vorführung). Nach Beenden der Wiedergabe erscheint die Dateisteueranzeige (siehe Seite 24) auf dem Fernsehschirm.

Für MPEG-1/MPEG-2/ASF-Dateien

Nach Drücken von TOP MENU oder MENU während der Wiedergabe erscheint die Dateisteueranzeige (siehe Seite 24) auf dem Fernsehschirm.

HINWEIS

- Wenn Dateien verschiedener Typen auf einem Gerät aufgezeichnet sind, wählen Sie den abzuspielen gewünschten Dateityp im Setup-Menü. (siehe Seite 30)

- Zum Beenden

Drücken Sie ■.

- Zum Pausieren

Zum der Fernbedienung:

Drücken Sie USB MEMORY ►/II während der Wiedergabe.

Am Hauptgerät:

Drücken Sie iPod/USB MEMORY CONTROL ▷/II während der Wiedergabe.

Um die Wiedergabe fortzusetzen, drücken Sie die Taste erneut.

- Im Display angezeigte Wiedergabe-Informationen

MP3/WMA/WAV/MPEG-1/MPEG-2/ASF-Datei

Beispiel: Wenn eine MP3-Datei abgespielt wird

Programmquellensignal- und Wiedergabelautsprecher-Anzeigen (siehe Seite 28)

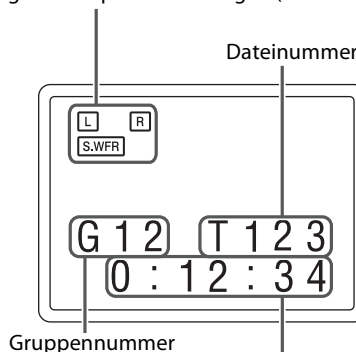

Verstrichene Spielzeit (Stunden:Minuten:Sekunden) (nur während der Wiedergabe)*

- * Bei jedem Drücken von DISPLAY erscheinen die verflossene Spielzeit und die Dateiinformatio abwechselnd.

JPEG-Datei

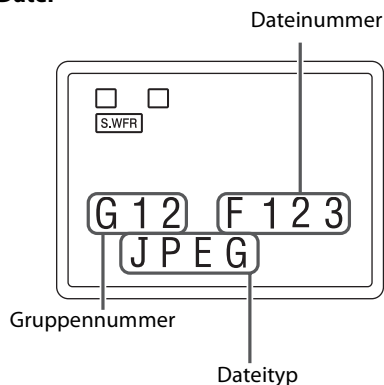

HINWEIS

- Die Wiedergabe-Informationen können auch auf dem Fernsehschirm mit der Einblendungsleiste überprüft werden. (Siehe Seite 24.)
- Bei gestoppter Wiedergabe wird der Dateityp im Displayfenster anstelle der verflossenen Spielzeit gezeigt.

- Bildschirmschoner-Funktion

Ein Bild kann auf dem Fernsehschirm einbrennen, wenn ein statisches Bild zu lange angezeigt bleibt. Um dieses Problem zu vermeiden, sorgt diese Anlage automatisch dafür, dass der Bildschirm abgeblendet wird, wenn das gleiche Bild länger als 5 Minuten unverändert auf dem Fernsehschirm verbleibt (Bildschirmschoner-Funktion).

- Nach ihrer Aktivierung kann die Bildschirmschoner-Funktion durch Drücken einer beliebigen Taste aufgehoben werden.
- Falls die Bildschirmschoner-Funktion nicht aktiviert werden soll, schlagen Sie bitte auf Seite 29 nach.

Suchlauf vorwärts/rückwärts

Drücken Sie ◀◀ oder ▶▶ während der Wiedergabe.



Bei jeder Betätigung einer dieser Tasten werden die verschiedenen Geschwindigkeitsstufen des Suchlaufs der Reihe nach durchlaufen (x2, x5, x10, x20, x60).

Zurückschalten auf normale Wiedergabegeschwindigkeit
Drücken Sie USB MEMORY ▶/|| am Fernsehgerät.

HINWEIS

- Beim Abspielen einer MP3/WMA/WAV-Datei erfolgt die Tonausgabe während des Suchlaufs vorwärts/rückwärts zwischenzeitlich und mit niedrigem Lautstärkepegel.
- Bei bestimmten Dateien steht diese Funktion u.U. nicht zur Verfügung.
- Für MP3/WMA/WAV-Datei wird die Suchgeschwindigkeit nicht angezeigt.

Zum einzelnen überspringen von Dateien

An der Fernbedienung:

Drücken Sie |◀◀ oder ▶▶|.



Am Hauptgerät:

Drücken Sie iPod/USB MEMORY CONTROL |◀◀ oder ▶▶|.

HINWEIS

- Sie können diese Bedienungen auch mit der Dateisteueranzeige vornehmen. (Siehe Seite 24.)
- Bei bestimmten Dateien steht diese Funktion u.U. nicht zur Verfügung.

Zum direkten Wählen einer Datei

Drücken Sie die Zifferntasten (0-10, ≥ 10) zur Eingabe der gewünschten Nummer.



- Einzelheiten zur Verwendung der Zifferntasten finden Sie unter "Eingabe von Nummern über die Zifferntasten" weiter unten.

Eingabe von Nummern über die Zifferntasten

Zur Wahl von 3: Drücken Sie 3.
Zur Wahl von 10: Drücken Sie 10.
Zur Wahl von 14: Drücken Sie zunächst ≥ 10, 1 und danach 4.
Zur Wahl von 24: Drücken Sie zunächst ≥ 10, 2 und danach 4.
Zur Wahl von 40: Drücken Sie zunächst ≥ 10, 4 und danach 0.
Zur Wahl von 114: Drücken Sie zunächst ≥ 10, ≥ 10, 1, 1 und danach 4.

Zum Aufsuchen einer gewünschten Gruppe

1 Drücken Sie GROUP während der Wiedergabe.



"- -" wird im Gruppenanzeigebereich (siehe Seite 22) des Anzeigefensters gezeigt.

2 Während "- -", im Display erscheint, verwenden Sie die Zifferntasten (0-10, ≥ 10) zur Eingabe der gewünschten Titel- oder Gruppennummer.

Die Wiedergabe startet mit der ersten Datei der gewählten Gruppe.

- Einzelheiten zur Verwendung der Zifferntasten finden Sie unter "Eingabe von Nummern über die Zifferntasten" in der linken Spalte.

HINWEIS

- Bei bestimmten Dateien steht diese Funktion u.U. nicht zur Verfügung.

Eingeblendete Symbole für Bedienungsführung

Während der Wiedergabe einer MPEG-1/ MPEG-2/ASF-Datei können die folgenden Symbole für Bedienungsführung mehrere



Sekunden lang in den Fernsehschirm eingeblendet werden:

- ▶ (Wiedergabe), || (Pause), ▶▶ / ◀◀ (Suchlauf vorwärts/rückwärts): Das entsprechende Symbol erscheint, während der betreffende Bedienungsvorgang ausgeführt.
- Ⓞ: Der jeweilige Bedienungsvorgang ist von der Datei aus gesperrt.

HINWEIS

- Zum Deaktivieren der On-Screen-Leitsymbole siehe Seite 31.

Weiterführende Bedienungsverfahren für USB MEMORY

Verwendung der Einblendungsleiste

Mit Hilfe der Einblendungsleiste können Sie Dateien-Informationen überprüfen und bequem auf verschiedene Funktionen zugreifen.



■ Anzeigen der Einblendungsleiste

Drücken Sie ON SCREEN.

Bei jeder Betätigung der Taste ändert sich die Anzeige der Einblendungsleiste auf dem Fernsehschirm wie folgt.

Beispiel: Während der ASF-Wiedergabe



↑↓
AUS
(Die Einblendungsleiste verschwindet)

■ Anzeigehalt der Einblendungsleiste während der Wiedergabe



1 Zeigt den Zustand der Wiederholbetriebsart an. (Siehe Seite 26.)

2 Zeigt Zeitdaten an.

3 Zeigt den Wiedergabestatus an.

▶ : Erscheint während der Wiedergabe.

▶▶ / ◀◀ : Erscheint bei Suchlauf vorwärts/rückwärts.

⏸ : Erscheint im Pausenzustand.

◻ : Erscheint im Stoppzustand.

Bei Verwendung der Dateisteueranzeige

Mit Hilfe der in den Fernsehschirm eingeblendeten Dateisteueranzeige können Sie gewünschte Gruppen und Tracks bzw. Dateien aufsuchen und abspielen.



Beispiel:

Aktuelle Gruppe/Gesamtanzahl der Gruppen

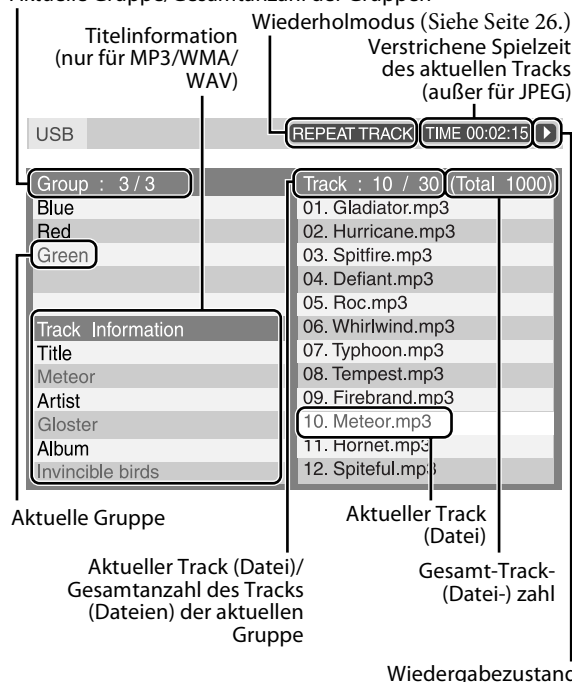

Die Dateisteueranzeige erscheint automatisch während der Wiedergabe (nur für MP3/WMA/WAV) oder im Stoppzustand.

1 Drücken Sie ◀/▶/▲/▼ zur Wahl der gewünschten Gruppe/Track/Datei bei gestoppter Wiedergabe.

2 Drücken Sie USB MEMORY ▶/II oder ENTER.

- Die Wiedergabe bzw. die Dia-Vorführung startet mit dem gewählten Track bzw. der gewählten Datei.
- Wenn Sie beim Abspielen einer JPEG-Disc ENTER drücken, wird nur die momentan gewählte Datei wiedergegeben.

Überspringen der Datei während der Wiedergabe

Drücken Sie ▶▶/|◀◀ oder ▲/▼.

HINWEIS

- Sie können die Wiedergabe-Informationen auch im Display überprüfen. (Siehe Seite 22.)
- In Abhängigkeit von den Aufzeichnungsbedingungen kann es vorkommen, dass bestimmte Gruppen-, Track- und Dateinamen nicht einwandfrei angezeigt werden.
- Die Reihenfolge, in der die Gruppen, Titel und Dateien angezeigt werden, weicht u.U. von der Reihenfolge der Anzeige an Ihrem Personalcomputer ab.

Fortsetzung der Wiedergabe

Wenn die Wiedergabefortsetzungs-Funktion auf "EIN" eingestellt ist (siehe Seite 31) und die Wiedergabe durch Ausführung eines der nachstehenden Bedienungsvorgänge gestoppt wird, speichert die Anlage die Position, an der die Wiedergabe gestoppt wurde. ("RESUME" erscheint im Displayfenster.)

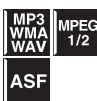

- Ausschalten der Stromzufuhr (siehe Seite 16)
- Einmaliges Drücken von ■
- Wechseln der Programmquelle (siehe Seite 16)

Fortsetzen der Wiedergabe von der gespeicherten Position

- Drücken Sie USB MEMORY ►/■ am Fernsehgerät oder iPod/USB MEMORY CONTROL ▷/■ am Hauptgerät.
- Falls Sie in der Zwischenzeit die Programmquelle gewechselt haben, müssen Sie erneut "USB MEMORY" als Programmquelle wählen.

Löschen der gespeicherten Position

- Drücken Sie ■ erneut.
- Durch Abtrennen des USB-Massenspeichergeräts wird die gespeicherte Position ebenfalls gelöscht.

Heranzoomen eines Bildausschnitts

- Während der Wiedergabe oder im Pausenzustand



1 Drücken Sie ZOOM.

Bei jedem Wiederholen des Vorgangs wird die Szenenvergrößerung umgeschaltet.

2 Drücken Sie bei vergrößerter Bildanzeige die Taste ◀/▶/▲/▼, um den herangezoozten Bildausschnitt zu verschieben.

Rückkehr auf normale Wiedergabe

Drücken Sie wiederholt die Taste ZOOM, um OFF auszuwählen.

HINWEIS

- Die Anzahl der verfügbaren Vergrößerungsmaßstäbe richtet sich nach dem Datei-Typ.
- Während der Dia-Vorführung einer JPEG-Datei steht die Zoom-Funktion nicht zur Verfügung. In einem solchen Fall drücken Sie USB MEMORY ►/■, um die Dia-Vorführung zu pausieren, und zoomen Sie den gewünschten Bildausschnitt dann heran.
- Während der Wiedergabe arbeitet ◀/▶/▲/▼ möglicherweise nicht in Schritt 2.

Ändern der VFP-Einstellungen

Die VFP-Funktion (Video Fine Processor) ermöglicht eine Justierung der Bildqualität gemäß der Art des Programmmaterials, dem Farbton des Bilds oder Ihren persönlichen Vorstellungen.



- Während der Wiedergabe

1 Drücken Sie VFP.

Die aktuellen VFP-Einstellungen erscheinen auf dem Fernsehschirm.

Beispiel:

NORMAL	
GAMMA	0
HELLIGKEIT	0
KONTRAST	0
SÄTTIGUNG	0
FARBTON	0
SCHÄRFTE	0

2 Drücken Sie ◀/▶ wiederholt zur Wahl des VFP-Modus.

- NORMAL: Normalerweise sollte diese Einstellung gewählt werden.
- KINO: Dieser Modus eignet sich zum Betrachten von Spielfilmen.

Drücken Sie nach der Wahl von "NORMAL" oder "KINO" VFP, um die Einstellung zu beenden.

- BENUTZER 1 und BENUTZER 2: Sie können die Einstellungen der Parameter ändern, mit denen die Darstellungsweise des Bilds festgelegt wird.

Fahren Sie mit den folgenden Bedienungsschritten nur dann fort, wenn Sie "BENUTZER 1" oder "BENUTZER 2" in Schritt 2 gewählt haben:

3 Drücken Sie ▲/▼ zur Wahl des Parameters, dessen Einstellung geändert werden soll.

Nehmen Sie die Einstellung schrittweise vor, während Sie die entsprechenden Änderungen der Bildqualität auf dem Fernsehschirm kontrollieren.

- GAMMA: Justiert die Helligkeit der neutral Farbtöne unter Beibehaltung der Helligkeit der dunklen und hellen Bildstellen. (-3 bis +3).
- HELBIGKEIT: Justiert die Gesamthelligkeit des Bilds (-8 bis +8).
- KONTRAST: Justiert den Bildkontrast (-7 bis +7).
- SÄTTIGUNG: Justiert die Farbsättigung (-7 bis +7).
- FARBTON: Justiert den Farbton des Bilds (-7 bis +7).
- SCHÄRFTE: Justiert die Bildschärfe (-8 bis +8).

4 Drücken Sie ENTER.

Beispiel:

GAMMA	◀ 0 ▶
-------	-------

5 Drücken Sie ▲/▼, um die Einstellung zu ändern.

6 Drücken Sie ENTER.

Die aktuellen VFP-Einstellungen erscheinen erneut.

7 Wiederholen Sie die Schritte 3 bis 6, um weitere Parameter einzustellen.

8 Drücken Sie VFP.

HINWEIS

- Wenn die Einstellanzeige während der Ausführung dieses Bedienungsverfahrens verschwindet, wird die zuletzt vorgenommene Einstellung gespeichert.

Wiederholen der Wiedergabe

Bei Verwendung der REPEAT-Taste:
Drücken Sie REPEAT.



Beispiel:

Wiederholmodus-Anzeige

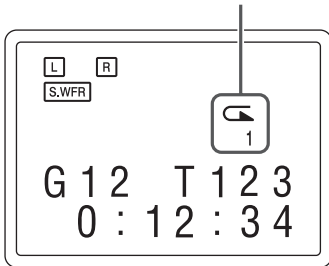

Bei jeder Betätigung von REPEAT wird der Wiederholmodus umgeschaltet.

Display	Anzeige auf Fernsehschirm	Bedeutung
↶ 1	↶ TRACK	Wiederholt den aktuellen Track/Dateien.
	REPEAT TRACK	
↶	↶ GROUP	Wiederholt die aktuelle Gruppe
	REPEAT GROUP	
↶ ALL	↶ ALL	Wiederholt alle Stücke/Dateien.
	REPEAT ALL	
Keine Anzeige	↶ OFF	Die Wiederholbetriebsart ist deaktiviert. Die Datei wird auf normale Weise abgespielt.

Bedienung für Surround-Betriebsart

Die in der nachstehenden Abbildung benannten Funktionstasten werden bei den auf Seite 28 beschriebenen Bedienungsvorgängen verwendet.

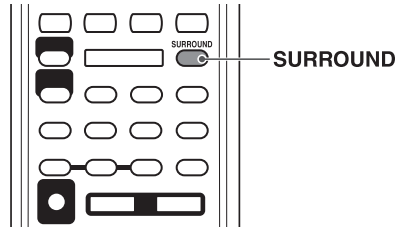

Verwendung der Surround-Betriebsart

Sie können ein realistischeres Klangfeld als einen Stereosound durch Verwendung des Surround-Modus genießen.

- Die Surround-Modi stehen auch für externe Komponenten zur Verfügung.

■ Auto Surround (AUTO SURROUND)

Mit dieser Funktion wird automatisch der entsprechende Surround-Modus entsprechend der Eingangssignale gewählt. Zum Beispiel wird eine mehrkanalige Programmquelle automatisch in dem geeigneten Mehrkanal-Surround-Modus wiedergegeben.

■ Dolby Surround

Dolby Pro Logic II*¹

Dolby Pro Logic II besitzt ein neu entwickeltes mehrkanaliges Wiedergebeformat zur Decodierung aller zweikanaligen Programmquellen — sowohl Stereo-Programmquellen als auch Programmquellen, die im Format Dolby Surround codiert sind — in ein 5,1-kanaliges Signal.

Dolby Pro Logic II verfügt über zwei Betriebsarten — Movie und Music:

• Pro Logic II Movie (DPI II MOVIE)

Diese Betriebsart eignet sich zur Wiedergabe von Programmquellen, die im Format Dolby Surround codiert und mit dem Symbol gekennzeichnet sind.

• Pro Logic II Music (DPI II MUSIC)

Diese Betriebsart eignet sich zur Wiedergabe aller Arten von zweikanaligen Stereo-Programmquellen.

■ Dolby Digital*¹

Diese Betriebsart dient zur Reproduktion der mehrkanaligen Tonspuren von Programmquellen, die im Format Dolby Digital () codiert sind.

- Es gibt andere Codierformate für Digital-Surround, vorgestellt von Dolby Laboratories, wie etwa Dolby Digital EX.

■ DTS Digital Surround*²

Diese Betriebsart dient zur Reproduktion der mehrkanaligen Tonspuren von Programmquellen, die im Format DTS Digital Surround (oder) codiert sind.

DTS Digital Surround (dts SURROUND) handelt es sich um ein weiteres diskretes mehrkanaliges Digitalaudio-Format, in dem bestimmte CDs und DVDs codiert sind.

- Es gibt andere Codierformate für Mehrkanal-Digital-Surround, vorgestellt von Digital Theater Systems, Inc., wie etwa DTS-ES, DTS 96/24.

Für jedes Eingangssignal verfügbare Surround-Betriebsarten

Das Symbol \checkmark kennzeichnet die jeweils verfügbaren Surround-Betriebsarten.

Betriebsart	Surround-Effekt Aus	Surround-Automatik	Dolby Surround		Dolby Digital	DTS Digital Surround	DSP		
			DPL II MOVIE* ³	DPL II MUSIC* ³	DOLBY DIGITAL	dts SURROUND	STADIUM* ³	ALL CH STEREO* ³	GAME* ³
Dolby Digital (Mehrkanal)	\checkmark	\checkmark	—	—	\checkmark	—	—	—	—
Dolby Digital (zweikanalig)	\checkmark	\checkmark	\checkmark	\checkmark	—	—	\checkmark	\checkmark	\checkmark
DTS Digital Surround (Mehrkanal)	\checkmark	\checkmark	—	—	—	\checkmark	—	—	—
DTS Digital Surround (zweikanalig)	\checkmark	\checkmark	\checkmark	\checkmark	—	—	\checkmark	\checkmark	\checkmark
Analog oder Linear PCM	\checkmark	\checkmark	\checkmark	\checkmark	—	—	\checkmark	\checkmark	\checkmark

*¹ Hergestellt unter Lizenz von Dolby Laboratories. "Dolby", "Pro Logic" und das Doppel-D-Symbol sind Warenzeichen von Dolby Laboratories.

*² "DTS" und "DTS Digital Surround" sind Warenzeichen von DTS, Inc.

*³ Die gewünschte Betriebsart wird durch Betätigen von SURROUND gewählt. (Siehe Seite 28.)

Fortsetzung auf der nächsten Seite

■ DSP

• STADIUM

Der Modus STADIUM fügt dem Klang Schärfe hinzu und breitet ihn aus, wie in einem Freiluftstadion.

• Alle Kanäle Stereo

Die Betriebsart ALL CH STEREO (Alle Kanäle Stereo) kann zur Erzeugung eines breiteren Stereo-Klangfelds unter Verwendung aller angeschlossenen (und aktivierten) Lautsprecher eingesetzt werden.

Diese Betriebsart kann bei Wiedergabe einer zweikanaligen Programmquelle verwendet werden.

Normaler Stereoklang

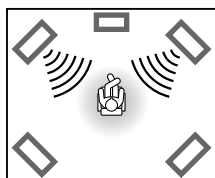

Alle Kanäle Stereo

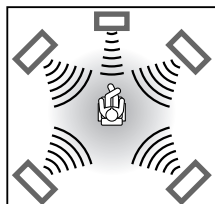

• Spiel

Der Surroundeffekt mit optimaler Stärke für ein Spiel.

■ Anzeigen im Display

Digitalsignalformat-Anzeigen

LPCM: Leuchtet bei Zuleitung eines Linear PCM-Signals.

D: Leuchtet bei Zuleitung eines Signals im Format Dolby Digital.

ds : Leuchtet bei Zuleitung eines Signals im Format.

Keine Anzeige: Bei Zuleitung eines Analogsignals leuchtet keiner der Digitalsignalformat-Anzeigen.

Dolby Surround Modus-Anzeige

PLII: Leuchtet bei aktivierter Dolby Pro Logic II-Betriebsart.

Surround-Anzeige

SURR: Leuchtet bei aktiviertem Surroundmodus.

Programmquellensignal-Anzeigen usw.

Diese Anzeigen kennzeichnen die im Eingangssignal enthaltenen Kanäle der verschiedenen Lautsprecher.

L : Leuchtet bei Zuleitung des Signals des linken vorderen Kanals.

C : Leuchtet bei Zuleitung des Signals des Mittenkanals.

R : Leuchtet bei Zuleitung des Signals des rechten vorderen Kanals.

LFE : Leuchtet bei Zuleitung des Signals des LFE-Kanals.

LS : Leuchtet bei Zuleitung des Signals des linken Surround-Kanals.

RS : Leuchtet bei Zuleitung des Signals des rechten Surround-Kanals.

s : Leuchtet bei Zuleitung des monauralen Surround-Kanals oder einer zweikanaligen Signals im Format Dolby Surround.

S.WFR : Leuchtet immer.

Das Symbol "" neben einem der obigen Anzeigen weist darauf hin, dass der entsprechende Lautsprecher das Signal dieses Kanals momentan wiedergibt.

Bei Wiedergabe des in 5,1 Kanäle decodierten Klanges der verschiedenen Kanäle leuchtet nur "".

Wahl der Surround-Betriebsart

Bei Wiedergabe einer digitalen mehrkanaligen Programmquelle wählt die Anlage automatisch die für das jeweilige Eingangssignal optimal geeignete Surround-Betriebsart.

Bei Wiedergabe einer zweikanaligen Programmquelle können Sie die gewünschte Surround-Betriebsart manuell wählen.

■ Bei Wiedergabe einer digitalen mehrkanaligen Programmquelle (außer wenn OFF gewählt ist)

Die geeignete mehrkanalige Surround-Betriebsart (Dolby Digital oder DTS Digital Surround) wird automatisch aktiviert.

■ Bei Wiedergabe einer zweikanaligen Programmquelle

Sie können entweder Dolby Pro Logic II (DPL II MOVIE/ DPL II MUSIC) oder die DSP-Betriebsart wählen.

Drücken Sie SURROUND zur Wahl der gewünschten Surround-Betriebsart.

Die Surround-Betriebsart wird aktiviert, und die Anzeige der aktuellen Surround-Betriebsart erscheint im Display.

Bei jeder Betätigung der Taste werden die verschiedenen Surround-Betriebsart der Reihe nach durchlaufen.

Einzelheiten zu den verschiedenen Betriebsarten finden Sie auf "Für jedes Eingangssignal verfügbare Surround-Betriebsarten". (Siehe Seite 27.)

Ausschalten der Surround-Betriebsart

Drücken Sie SURROUND so oft, bis die Anzeige "SURROUND OFF" im Display erscheint.

Speichern der Surround-Einstellungen — Speicherautomatik

Beim Ausschalten der Stromzufuhr speichert die Anlage die aktuelle Einstellung der Surround-Betriebsart. Nach erneutem Einschalten der Stromzufuhr wird die gespeicherte Betriebsart automatisch abgerufen.

Einstellen der Präferenzen

Die in der nachstehenden Abbildung benannten Funktionstasten werden bei den auf Seite 29 bis 31 beschriebenen Bedienungsvorgängen verwendet.

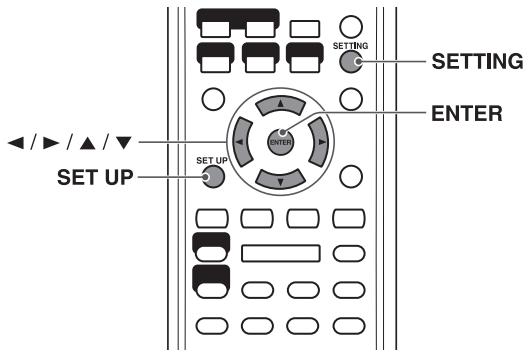

Verwendung der Einrichtungsmenüs

- Die in den Einrichtungsmenüs verwendete Sprache kann geändert werden. Siehe "Beschreibung der einzelnen Menüs" unten.

HINWEIS

- Sie können SET UP-Menü verwenden, nur wenn die Quelle USB MEMORY ist.

Grundlegendes Verfahren zur Bedienung der Einrichtungsmenüs

- Im Stoppzustand

1 Drücken Sie SET UP.

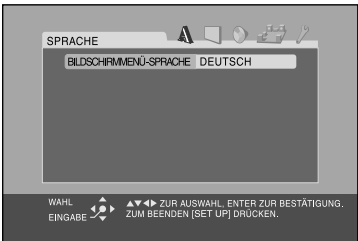

2 Folgen Sie den Anweisungen, die auf dem Fernsehschirm erscheinen.

Beschreibung der einzelnen Menüs

A: Sprachmenü (SPRACHE)

■ BILDSCHIRMENÜ-SPRACHE

- Wählen Sie die Sprache, in der die Informationen zur Bedienung dieser Anlage in den Fernsehschirm eingeblendet werden sollen.

: Bildmenü (BILD)

■ MONITOR-TYP

In diesem Eintrag wird der Monitortyp entsprechend dem verwendeten Fernsehgerät festgelegt, wenn Dateien abgespielt werden, auf denen das Bildmaterial mit einem Bildseitenverhältnis von 16:9 aufgezeichnet ist.

- 16:9 NORMAL (Breitbildfernseh Bildschirm)**
 Wählen Sie dies, wenn das Seitenverhältnis Ihres Fernsehgeräts fest auf 16:9 gestellt ist.
- 16:9 AUTO (Umwandlung für Breitformat-Fernsehgerät)**
 Wählen Sie dies, wenn Sie ein normales Breitbild-Fernsehgerät haben.
- 4:3 LETTERBOX (Umwandlung in Letterbox-Format)**
 Wählen Sie diese Einstellung, wenn das Bildseitenverhältnis Ihres Fernsehgerätes 4:3 beträgt (herkömmliches Fernsehgerät). Bei Wiedergabe von Bildmaterial im Breitformat erscheinen schwarze Balken am oberen und unteren Bildschirmrand.
- 4:3 PAN & SCAN (Umwandlung in Pan & Scan-Format)**
 Wählen Sie diese Einstellung, wenn das Bildseitenverhältnis Ihres Fernsehgerätes 4:3 beträgt (herkömmliches Fernsehgerät). Bei Wiedergabe von Bildmaterial im Breitformat erscheinen zwar keine schwarzen Balken, doch ist das Bild am linken und rechten Rand abgeschnitten.

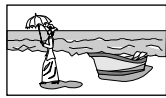

Beispiel: 16:9



Beispiel: 4:3 LB



Beispiel: 4:3 PS

HINWEIS

- Bei bestimmten Dateien wird selbst bei Wahl von "4:3 PS" das Bildformat "4:3 LB" verwendet. Dies beruht auf dem zur Aufzeichnung der betreffenden Dateien verwendeten Verfahren.

■ BILDQUELLE

Sie können optimale Bildqualität erhalten, indem Sie wählen, ob der Inhalt auf der Datei nach Halbbild (Videoquelle) oder als Einzelbild (Filmquelle) verarbeitet wird. Normalerweise sollte die Einstellung "AUTO" gewählt werden.

• AUTO

- Wählen Sie diese Einstellung zur Wiedergabe einer Datei, die sowohl Video- als auch Filmmaterial enthält. Diese Anlage erkennt die Art des Bildmaterials (Video- oder Filmmaterial) der aktuellen Datei anhand der Datei-Informationen.
 - Wenn das Wiedergabebild unscharf oder verrauscht ist, oder die Schräglinien des Bilds grob erscheinen, probieren Sie die Festbetriebsarten aus.

• FILM

Diese Einstellung eignet sich zur Wiedergabe einer Datei, die Filmmaterial enthält.

• VIDEO

Diese Einstellung eignet sich zur Wiedergabe einer Datei, die Videomaterial enthält.

■ BILDSCHIRMSCHONER (Siehe Seite 22.)

Die Bildschirmschoner-Funktion kann aktiviert und deaktiviert werden.

Einstellen der Präferenzen

Die Lage der Funktionstasten ist Seite 29 zu entnehmen.

■ DATEITYP

Wenn Dateien verschiedener Typen auf einem Gerät aufgezeichnet sind, können Sie in diesem Eintrag festlegen, welcher Dateityp abgespielt werden soll.

• AUDIO

Wählen Sie diese Einstellung zum Abspielen von MP3/WMA/WAV-Dateien.

• STANDBILD

Wählen Sie diese Einstellung zum Abspielen von JPEG-Dateien.

• VIDEO

Wählen Sie diese Einstellung zum Abspielen von MPEG-1/MPEG-2/ASF-Dateien.

🔊: Audiomenü (AUDIO)

■ DYNAMIK-KOMPRIERUNG (Dynamikbereich-Kompression)

Diese Funktion sorgt dafür, dass bei Wiedergabe von Audiomaterial im Format Dolby Digital mit niedrigem Lautstärkepegel, z.B. am späten Abend, auch leise Passagen deutlich gehört werden können.

• AUTO

Wählen Sie diese Einstellung zur Wiedergabe von Surround-Klang mit seinem vollen Dynamikbereich (keine Komprimierung).

• EIN

Wählen Sie diese Einstellung, wenn der maximale Komprimierungseffekt erhalten werden soll (besonders praktisch beim Hören von Musik spät nachts).

HINWEIS

- Bei Wiedergabe einer mehrkanaligen Programmquelle im Format Dolby Digital bei ausgeschalteter Surround-Betriebsart wird der Eintrag DYNAMIK-KOMPRIERUNG automatisch auf ON eingestellt.



: Lautsprecher-Einstellmenü (LAUTSPRECHER)

■ Pegelmenü (STUFE)

LAUTSPRECHER VORN L/LAUTSPRECHER VORN R/ CENTERLAUTSPRECHER/SURROUND LAUTSPRECHER R/ SURROUND LAUTSPRECHER L

Während der Überwachung des Testtons stellen Sie den Ausgangspegel der Lautsprecher ein. Sie können den Ausgangspegel im Bereich von -6 dB bis +6 dB einstellen.

TEST-TON*

Dient zur Ausgabe des Testsignals.

* Das Testsignal wird der Reihe nach von allen aktivierten Lautsprechern wie folgt ausgegeben:

⇒ Linker vorderer Lautsprecher ⇒

Centerlautsprecher ⇒ Rechter vorderer Lautsprecher

⇒ Rechter Surround-Lautsprecher ⇒ Linker

Surround-Lautsprecher ⇒ (beginnt wieder von vorn)

HINWEIS

- Es kommt kein Testton vom Subwoofer.

■ Verzögerungsmenü (VERZÖGERUNG)

Beispiel:

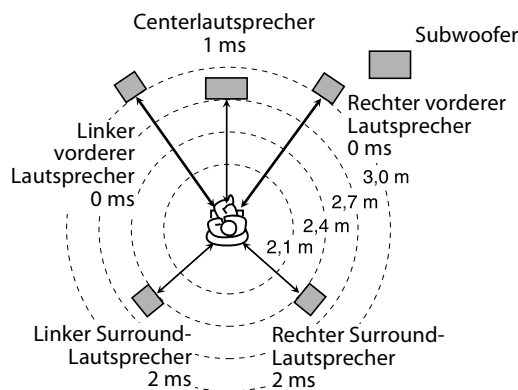

1 ms Steigerung (oder Verringerung) der Verzögerungszeit entspricht etwa 30 cm Verringerung (oder Steigerung) des Abstands.

Stellen Sie "0 ms" für den am weitesten von Ihrer Hörposition entfernten Lautsprecher als Basis für die Verzögerungszeiteinstellung ein.

In einem solchen Fall stellen Sie die Verzögerungszeit des Lautsprechers wie folgt ein:

- Verzögerungszeit der vorderen Lautsprecher: 0 ms
- Verzögerungszeit des Centerlautsprechers: 1 ms
- Verzögerungszeit der Surroundlautsprecher: 2 ms

LAUTSPRECHER VORN L/LAUTSPRECHER VORN R/ CENTERLAUTSPRECHER/SURROUND LAUTSPRECHER R/ SURROUND LAUTSPRECHER L

Diese Einträge dienen zur Einstellung des Abstands der betreffenden Lautsprecher von der Hörposition.

Der Einstellbereich beträgt 0 ms bis 15 ms (in Stufen von 1 ms).

■ Subwoofer-Menü (SUBWOOFER)

STUFE

Sie können den Ausgangspegel des Subwoofers im Bereich von -6 dB bis +6 dB einstellen.

ÜBERKREUZUNG

Die Signale unter dem voreingestellten Frequenzpegel werden zum Subwoofer geschickt und dort wiedergegeben. Wählen Sie einen der Übergangsfrequenzpegel entsprechend der Größe des kleinen angeschlossenen Lautsprechers.

- **120Hz:** Wählen, wenn der im Lautsprecher eingebaute Konuslautsprecher etwa 8 cm groß ist.
- **150Hz:** Wählen, wenn der im Lautsprecher eingebaute Konuslautsprecher etwa 6 cm groß ist.
- **200Hz:** Wählen, wenn der im Lautsprecher eingebaute Konuslautsprecher etwa 5 cm groß ist.

HINWEIS

- Wenn Sie einen mitgelieferten Subwoofer (SP-THL1W) verwenden, wählen Sie "150Hz."

Menü für sonstige Einstellungen (SONSTIGES)

■ LESEZEICHEN-FUNKTION (Siehe Seite 25.)

In diesem Eintrag können Sie die Wiedergabefortsetzungs-Funktion aktivieren und deaktivieren.

■ BILDSCHIRM-ANLEITUNG

In diesem Eintrag können Sie die Einblendung der Symbole für Bedienung in den Fernsehschirm aktivieren und deaktivieren. (Siehe Seite 23.)

Einstellung der Audio-Klemme

Sie können die analoge oder digitale Audio-Eingangsklemme zur Verwendung mit der Quelle von VIDEO 1-3 einstellen.

HINWEIS

- Vor Beginn dieses Bedienungsvorgangs: Die folgenden Schritte müssen innerhalb einer bestimmten Zeitdauer ausgeführt werden. Wenn der Eingabevorgang abgebrochen wird, bevor Sie die Einspeicherung beendet haben, beginnen Sie erneut ab Schritt 1.

1 Drücken Sie SETTING.

Beispiel:



2 Drücken Sie ▲/▼, um die einzustellen gewünschte Quelle zu wählen.

- V1 A/D: Für die Quelle von VIDEO 1
- V2 A/D: Für die Quelle von VIDEO 2
- V3 A/D: Für die Quelle von VIDEO 3

3 Drücken Sie ◀/▶, um die Eingangsklemme zu wählen, die für die im obigen Schritt gewählte Quelle verwendet wird.

Beispiel:



- ANALOG: Das Signal von den AUDIO-Buchsen kommt aus den Lautsprechern (siehe Seite 10 bis 12).
- DIGITAL: Das Signal von der DIGITAL IN-Klemme kommt aus den Lautsprechern (siehe Seite 10 bis 12).

HINWEIS

- Wenn Sie DVD ▶ oder DVD ■ mitten im Vorgang drücken, können Sie nicht ANALOG/DIGITAL durch Drücken von ◀/▶ wählen. In diesem Fall drücken Sie die Taste für die aktuelle Quelle (VIDEO1, VIDEO2 oder VIDEO3), und drücken dann ◀/▶, um ANALOG/DIGITAL zu wählen.

Störungsbeseitigung

	STÖRUNG	MÖGLICHE URSACHE	ABHILFEMASSNAHME
STROMZUFUHR	Die Anlage kann nicht eingeschaltet werden.	Das Netzkabel ist nicht angeschlossen.	Schließen Sie das Netzkabel an. (Siehe Seite 13.)
	Die Anlage schaltet plötzlich aus.	Der Wiedergabepegel der aktuell eingelegten Signalquelle ist zu hoch.	Spielen Sie die Signalquelle mit niedrigerer Lautstärke ab.
FERNBEDIENUNG	Die Fernbedienung funktioniert nicht.	Die Batterien sind erschöpft.	Wechseln Sie die Batterien aus. (Siehe Seite 6.)
		Der Fernbedienungssensor ist direkter Sonneneinstrahlung ausgesetzt.	Schützen Sie den Fernbedienungssensor vor direkter Sonneneinstrahlung.
	Die Fernbedienung funktioniert nicht wie erwartet.	Die Fernbedienung ist nicht auf die gewünschte Signalquelle eingestellt.	Drücken Sie vor dem Betrieb eine der Signalquellentasten, um die gewünschte Signalquelle auszuwählen.
KLANG	Keine Tonwiedergabe.	Das Lautsprecherkabel ist nicht angeschlossen.	Überprüfen Sie die Anschlüsse. (Siehe Seite 7.)
		Eine falsche Programmquelle ist gewählt.	Wählen Sie die richtige Programmquelle. (Siehe Seite 16.)
BILD	Auf dem Fernsehschirm erscheint kein Bild.	Das Videokabel ist nicht richtig angeschlossen.	Schließen Sie das Kabel richtig an. (Siehe Seite 9.)
	Kein Bild erscheint auf dem Fernsehbildschirm, oder es kommt kein Ton von der HDMI-Verbindung.	Die betreffende Datei kann nicht mit dieser Anlage abgespielt werden.	Wählen Sie eine abspielbare Datei. (Siehe Seite 3.)
		Das angeschlossene Fernsehgerät ist nicht HDCP-kompatibel.	Verwenden Sie ein HDCP-kompatibles Fernsehgerät.
	Auf dem Fernsehschirm erscheint kein Bild, oder das Bild ist verschwommen bzw. in zwei Teile unterteilt.	Das HDMI-Kabel ist nicht richtig angeschlossen.	Trennen Sie das HDMI-Kabel ab und schließen es erneut an.
		Der Abtastungsmodus ist auf "PROGRESS" eingestellt, obwohl das Hauptgerät an ein Fernsehgerät angeschlossen ist, das nicht zur Verarbeitung von Videosignalen mit Progressivabtastung in der Lage ist.	Ändern Sie die Einstellung des Abtastungsmodus auf "INT-LACE". (Siehe Seite 18.)
	Das Bild wird nicht vollständig auf dem Fernsehschirm angezeigt.	Der Monitortyp ist falsch eingestellt.	Stellen Sie den Menüeintrag "MONITOR-TYP" korrekt ein. (Siehe Seite 29.)
WIEDERGABE	Der iPod spielt nicht, obwohl "CONNECT" im Display erscheint.	Die Batterie des iPod ist verbraucht.	Lassen Sie den iPod mindestens 10 Minuten lang angeschlossen.
		Die Batterieladefunktion des iPod ist deaktiviert.	Aktivieren Sie die Batterieladefunktion des iPod. (Siehe Seite 19.)
		Der iPod ist nicht mit der Anlage kompatibel.	Prüfen Sie Kompatibilität anhand der Liste. (Siehe Seite 19.)
	Der iPod wird nicht aufgeladen	Die Quelle ist nicht "iPod".	Ändern Sie die Quelle zu "iPod". (Siehe Seite 16.)
		Die Batterieladefunktion des iPod ist deaktiviert.	Aktivieren Sie die Batterieladefunktion des iPod. (Siehe Seite 19.)
	Bei der Wiedergabe treten Bild- und Tonverzerrungen auf.	Eine Videokomponente ist zwischen dem Hauptgerät und dem Fernsehgerät angeschlossen.	Schließen Sie das Fernsehgerät direkt an das Hauptgerät an. (Siehe Seite 9.)
	Die Surround-Modi "DOLBY DIGITAL" oder "DTS SURROUND" stehen nicht zur Verfügung.	"ANALOG" ist bei der Einstellung der Audio-Klemmen gewählt.	Wählen Sie "DIGITAL" ist bei der Einstellung der Audio-Klemmen.
Die externe Komponente ist nicht mit dem digitalen Audiokabel (koaxial oder optisch) oder HDMI-Kabel angeschlossen.		Schließen Sie die externe Komponente mit dem digitalen Audiokabel (koaxial oder optisch) oder HDMI-Kabel an. (Siehe Seite 10 bis 12.)	

Technische Daten

■ Hauptgerät

Ausgangsleistung

Vordere Kanäle/ Surround-Kanäle:	40 W pro Kanal eff. an 3 Ω bei 1 kHz, mit 10% Gesamtklirrfaktor
Mittenskanal:	100 W, eff. an 4 Ω bei 1 kHz, mit 10% Gesamtklirrfaktor.
Subwoofer:	100 W, eff. an 4 Ω bei 30 Hz, mit 10% Gesamtklirrfaktor.

Audioteil

Analogeingang
VIDEO 1 IN, VIDEO 2 IN, VIDEO 3: 500 mV/50 k Ω

Digitaleingang*
VIDEO 1, VIDEO 3:
-21 dBm bis -15 dBm (660 nm ± 30 nm)
VIDEO 2: 0,5 V(p-p)/75 Ω

Videoteil

Videosystem:	PAL
Horizontalauflösung:	500 Linien
Signal-Rauschabstand:	60 dB
Video-Ausgangspegel	
FBAS-Buchse:	1 V(p-p)/75 Ω
S-video-Y:	1 V(p-p)/75 Ω
S-Video-C:	0,3 V(p-p)/75 Ω
Component (Zeilensprung/Progressiv):	
Y:	1 V(p-p)/75 Ω
PB/PR:	0,7 V(p-p)/75 Ω

HDMI

HDMI-Eingang:	VIDEO 1 IN, VIDEO 2 IN
HDMI-Ausgang:	MONITOR OUT
Max. Fähigkeit:	1920 × 1080 bei 60 Hz / Tiefe Farbe [4:4:4] / Farbtiefe 24 Bit.

USB-Speicherung

USB-Spezifikation:	Kompatibel mit USB 2,0 Full Speed
Kompatibles Gerät:	Massenspeicherung Klasse
Kompatibles Dateisystem:	FAT16, FAT32
Bus-Stromversorgung:	5 V/500 mA

Lautsprecherimpedanz

Front und Surround:	3 Ω bis 16 Ω
Center und Subwoofer:	4 Ω bis 16 Ω

Allgemeine Störungen

Stromversorgung:	Wechselspannung 230 V ~, 50 Hz
Stromversorgung für iPod:	5 V/500 mA
Leistungsaufnahme:	50 W (beim Betrieb) 0,9 W (im Bereitschaftszustand)
Abmessungen (B × H × T):	118 mm × 276 mm × 246 mm
Masse:	2,9 kg

* Bezieht sich auf Signale der Formate Linear PCM, Dolby Digital und DTS Digital Surround (mit einer Abtastfrequenz von — 32 kHz, 44,1 kHz, 48 kHz)

■ Subwoofer (SP-THL1W)

Typ:	1-Weg-Bassreflex (Magnetisch abgeschirmter Typ)
Lautsprecher:	16 cm-Konus × 1
Belastbarkeit:	100 W
Impedanz:	4 Ω
Frequenzgang:	30 Hz bis 1,5 kHz
Schalldruckpegel:	84 dB/W·m
Abmessungen (B × H × T):	266 mm × 270 mm × 157 mm
Masse:	2,9 kg

■ Satellitenlautsprecher

Vordere Lautsprecher (SP-THL1F)

Typ:	Vollbereich-Bassreflextyp (Magnetisch abgeschirmter Typ)
Lautsprecher:	6,5 cm-Konus × 1
Belastbarkeit:	40 W
Impedanz:	3 Ω
Frequenzgang:	90 Hz bis 20 kHz
Schalldruckpegel:	77 dB/W·m
Abmessungen (B × H × T):	100 mm × 104 mm × 105 mm
Gewicht:	jeweils 0,42 kg

Centerlautsprecher (SP-THL1C)

Typ:	Vollbereich-Bassreflextyp (Magnetisch abgeschirmter Typ)
Lautsprecher:	6,5 cm-Konus × 1
Belastbarkeit:	100 W
Impedanz:	4 Ω
Frequenzgang:	90 Hz bis 20 kHz
Schalldruckpegel:	77 dB/W·m
Abmessungen (B × H × T):	100 mm × 104 mm × 105 mm
Gewicht:	jeweils 0,42 kg

Surround-Lautsprecher (SP-THL1S)

Typ:	Vollbereich-Bassreflextyp
Lautsprecher:	6,5 cm-Konus × 1
Belastbarkeit:	40 W
Impedanz:	3 Ω
Frequenzgang:	90 Hz bis 20 kHz
Schalldruckpegel:	76 dB/W·m
Abmessungen (B × H × T):	100 mm × 104 mm × 105 mm
Gewicht:	jeweils 0,5 kg

Änderungen der technischen Daten und äußeren Aufmachung bleiben jederzeit vorbehalten.

Table des matières

Introduction	2	Fonctions de base	16
Quelques remarques sur le maniement	2	Marche/Arrêt du système	16
Accessoires fournis	2	Sélection de la source pour la lecture	16
À propos des fichiers	3	Réglage du volume [VOLUME]	17
Types de fichier compatibles pour		Utilisation d'un casque d'écoute (non fourni)	17
USB MEMORY	3	Arrêt momentané du son [MUTING]	17
Liste des pices et des commandes	4	Réglage de la luminosité des indications	
Panneau frontal (unité centrale)	4	[DIMMER]	17
Panneau arrière (unité centrale)	5	Minuterie d'arrêt [SLEEP]	17
Télécommande	6	Ajustement du niveau de sortie des enceintes et du	
Connexions	7	caisson de grave	18
Connexion des enceintes et du caisson de grave	7	Modification du mode de balayage	18
Disposition des enceintes	8	Utilisation de iPod	19
Connexion à un téléviseur	9	Lecture de iPod	19
Connexion d'appareils vidéo pour la source		Utilisation de USB MEMORY	21
VIDEO 1	10	Opérations de base pour USB MEMORY	21
Connexion d'appareils vidéo pour la source		Opérations avancées pour USB MEMORY	24
VIDEO 2	11	Utilisation du mode Surround	27
Connexion d'appareils vidéo pour la source		Utilisation du mode Surround	27
VIDEO 3	12	Préférences de réglage	29
Connexion d'un périphérique USB à mémoire de		Utilisation des menus de configuration	29
grande capacité	13	Description des menus	29
Connexion de iPod	13	Réglage de la prise audio	31
Connexion du cordon d'alimentation	13	Références	32
Commande du téléviseur et du lecteur		Guide de dépannage	32
de DVD	14	Caractéristiques techniques	33
Utilisation du téléviseur	14		
Utilisation du lecteur de DVD	15		

Quelques remarques sur le maniement

■ Précautions importantes

Installation du système

- Posez le système à plat, sur un support adapté, dans un endroit sec, ni trop chaud ni trop froid, c.-à-d. entre 5°C et 35°C.
- Maintenez une distance suffisante entre le système et le téléviseur.
- Veillez à ce que le support sur lequel vous avez posé le système ne soit pas soumis aux vibrations.

Cordon d'alimentation

- Ne touchez pas le cordon d'alimentation si vous avez les mains mouillées.
- Une consommation d'électricité, si faible soit-elle, demeure pendant tout le temps que le cordon d'alimentation est branché à la prise secteur murale.
- Ne tirez pas sur le cordon d'alimentation pour le débrancher. Procédez toujours en tenant et en tirant sur la fiche pour éviter toute détérioration du cordon.

Pour prévenir tout mauvais fonctionnement du système

- Aucune pièce à l'intérieur du système ne doit être réparée par l'utilisateur. En cas de mauvais fonctionnement, débranchez le cordon d'alimentation et appelez le revendeur.
- Faites attention de ne pas introduire d'objet métallique dans le système.

Remarque concernant les lois sur les droits d'auteur

Vérifiez les lois sur les droits d'auteur de votre pays avant d'enregistrer à partir de sources originales. L'enregistrement d'ouvrages protégés par les droits d'auteur peut enfreindre les lois.

■ Consignes de sécurité

Évitez l'humidité, l'eau et la poussière

Ne placez pas le système dans un lieu humide ou poussiéreux.

Évitez les températures élevées

N'exposez pas le système à la lumière directe du soleil et ne le placez pas à proximité d'une source de chaleur.

Lorsque vous vous absentez

Lorsque vous partez en voyage ou à toutes autres fins pour une durée prolongée, débranchez le cordon d'alimentation de la prise murale.

Laissez l'air circuler librement par les orifices d'aération

L'obstruction des orifices d'aération peut entraîner une détérioration du système.

Entretien de l'appareil

- Nettoyez les taches en essuyant le système à l'aide d'un chiffon doux. Si les taches persistent, trempez un chiffon dans une solution détergente douce diluée avec de l'eau, essorez pour ôter l'excès de liquide, essuyez la zone tachée et finissez à l'aide d'un chiffon sec.
- Pour empêcher toute détérioration de la qualité, tout endommagement ou écaillage de la peinture sur l'extérieur du système, respectez les consignes suivantes.
 - NE frottez pas trop fort.
 - NE frottez pas l'appareil avec un diluant, du benzène ou d'autres solvants organiques, dont les désinfectants.
 - Veillez à NE PAS appliquer de substance volatile comme des insecticides.
 - Veillez à NE PAS laisser trop longtemps des matières en caoutchouc ou en plastique en contact avec le système.

En cas de pénétration d'un liquide à l'intérieur du système

Éteignez le système et débranchez le cordon d'alimentation de la prise murale, puis appelez le magasin où vous avez effectué votre achat. L'usage du système en pareil état pourrait provoquer un incendie ou une décharge électrique.

Accessoires fournis

Consultez la liste des accessoires fournis ci-dessous et vérifiez que tout y est.

Le nombre entre parenthèses représente la quantité des pièces fournies.

S'il manque un ou des éléments, appelez le revendeur immédiatement.

- Télécommande (1)
- Piles (2)
- Cordon vidéo composite (1)
- Câble de connexion pour iPod (1)
- Support pour iPod (1)

- Ce produit intègre une technologie de protection des droits d'auteur qui est protégée par des brevets américains et d'autres droits à la propriété intellectuelle. L'utilisation de cette technologie de protection des droits d'auteur doit être autorisée par Macrovision et est exclusivement destinée à une exploitation à domicile et à d'autres usages limités, sauf autorisation contraire de Macrovision. L'ingénierie inverse et le désassemblage sont interdits.
- iPod est une marque de commerce d'Apple Inc., enregistrée aux États-Unis et dans les autres pays.
- UTILISER CET APPAREIL DE FAÇON À CE QU'IL SOIT CONFORME À LA NORME VIDÉO MPEG-4 EST INTERDIT, SAUF POUR UNE UTILISATION PRIVÉE DE L'UTILISATEUR ET NON PAS POUR UNE ACTIVITÉ COMMERCIALE.
- Microsoft et Windows Media est une marque déposée ou une marque de commerce de Microsoft Corporation aux États-Unis et/ou dans les autres pays.
- "LES CONSOMMATEURS DOIVENT SAVOIR QUE TOUS LES TÉLÉVISEURS À HAUTE DÉFINITION NE SONT PAS COMPLÈTEMENT COMPATIBLES AVEC CE PRODUIT ET PEUVENT PROVOQUER L'AFFICHAGE DE CORPS ÉTRANGERS DANS L'IMAGE. EN CAS DE PROBLÈMES D'IMAGE AVEC LE BALAYAGE PROGRESSIF À 525 OU 625, IL EST RECOMMANDÉ À L'UTILISATEUR DE PASSER À LA CONNEXION 'STANDARD DEFINITION'. POUR TOUTE QUESTION À PROPOS DE LA COMPATIBILITÉ DE NOS TÉLÉVISEURS AVEC CE MODÈLE DE LECTEUR DVD 525p OU 625p, CONTACTER NOTRE SERVICE D'ATTENTION AU CLIENT".
- HDMI, le logo HDMI et High-Definition Multimedia Interface sont des marques de commerce ou des marques déposées de HDMI Licensing LLC.
- HDCP est l'abréviation de "High-Bandwidth Digital Content Protection" (Protection du contenu numérique à large bande passante), une technologie de contrôle de la copie très fiable sous licence de Digital Content Protection, LLC.

Types de fichier compatibles pour USB MEMORY

Pour tous les fichiers reproductibles

- La chaîne peut uniquement reconnaître et reproduire les fichiers portant un des codes d'extension suivant, quel que soit la casse des lettres—majuscule/minuscule:
MP3: <.MP3>, <.mp3>
WMA: <.WMA>, <.wma>
WAV: <.WAV>, <.WAVE>, <.wav>, <.wave>
JPEG: <.JPG>, <.JPEG>, <.jpg>, <.jpeg>
MPEG-1/MPEG-2: <.MPG>, <.MPEG>, <.mpg>, <.mpeg>
ASF: <.ASF>, <.asf>
- Le système peut reconnaître un maximum de 150 plages (fichiers) par groupe, de 99 groupes par périphérique, et le nombre total de plages (fichiers) pouvant être reproduites par le système est de 4 000.
- Certains fichiers ne peuvent être lus normalement en raison de leurs caractéristiques ou des conditions d'enregistrement.
- Le temps de lecture de certains fichiers s'avère plus long. (Il diffère suivant la complexité de la configuration répertoire/fichier.)
- Si un disque contient plusieurs sortes de fichiers, réglez l'option TYPE FICHIER dans le menu PICTURE sur le paramètre approprié en fonction des données à reproduire ("AUDIO", "IMAGE FIXE" ou "VIDEO"). (Reportez-vous à la page 30.)

Pour les fichiers MP3/WMA/WAV

- La chaîne prend en charge les fichiers MP3/WMA enregistrés à un débit binaire de 32 à 320 kbps et une fréquence d'échantillonnage de 16 kHz, 22,05 kHz, 24 kHz (pour WMA uniquement), 32 kHz, 44,1 kHz ou 48 kHz.
- Si des informations de plage (nom de l'album, artiste, titre de la plage, etc.) sont enregistrées, ils apparaissent sur l'affichage de commande de fichier sur l'écran du téléviseur. (Reportez-vous à la page 24.)
- Il est recommandé de créer chaque fichier MP3/WMA/WAV avec les caractéristiques suivantes:
MP3/WMA: À la fréquence d'échantillonnage de 44,1 kHz et le débit binaire de 128 kbps.
WAV: 44,1 kHz/16 bits Linear PCM.

Pour les fichiers JPEG

- Il est recommandé d'enregistrer les fichiers à la résolution de 640 x 480. (Un fichier enregistré à une résolution supérieure à 640 x 480 met plus de temps à s'afficher.)
- Ce système peut lire uniquement des fichiers JPEG de base.

Pour les fichiers MPEG-1/MPEG-2

- Le format de transmission en continu doit être conforme au programme/système MPEG.
- 720 x 576 pixels (25 images/s)/720 x 480 pixels (30 images/s) est recommandé pour la meilleure définition.
- Ce système prend aussi en charge la résolution 352 x 576/480 x 576/352 x 288 pixels (25 images/s) et 352 x 480/480 x 480/352 x 240 pixels (30 images/s).
- Le format de fichier doit être MP@ML (profil principal au niveau principal)/SP@ML (profil simple au niveau principal)/MP@LL (profil principal au niveau inférieur).
- Les flux audio doivent être conformes à MPEG1 Audio Layer-2 ou MPEG2 Audio Layer-2.

Pour les fichiers ASF

- Le système prend en charge les standards Advanced Simple Profile (ASF) tels que les fichiers MPEG-4 (MPEG-4 ASF).
- Le système prend en charge les fichiers MPEG-4 qui respectent les conditions suivantes:
Format du fichier: ASF
Profil visuel: MPEG-4 SP (profil simple)
CODEC audio: G.726
Taille d'image max: 352 x 288 (CIF)
Débit max.: 384 kbps

Liste des pices et des commandes

Les numéros fournis dans les illustrations indiquent les pages où sont détaillées les éléments.

Français

Panneau frontal (unité centrale)

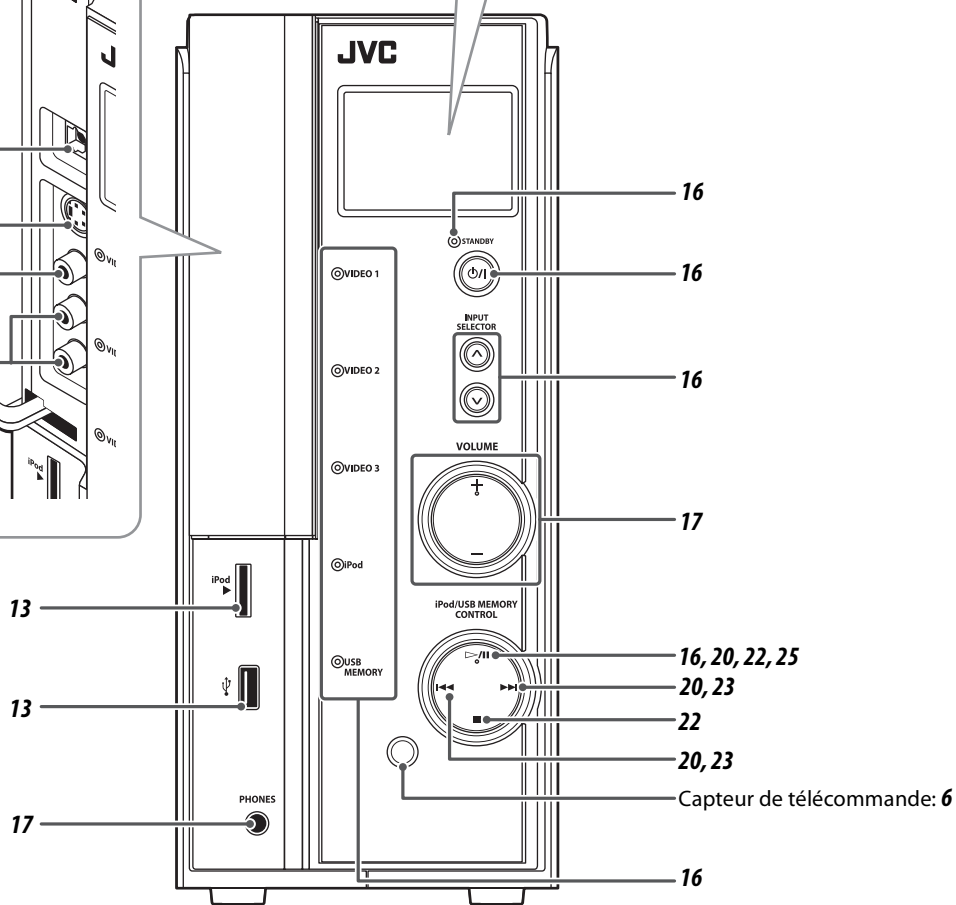
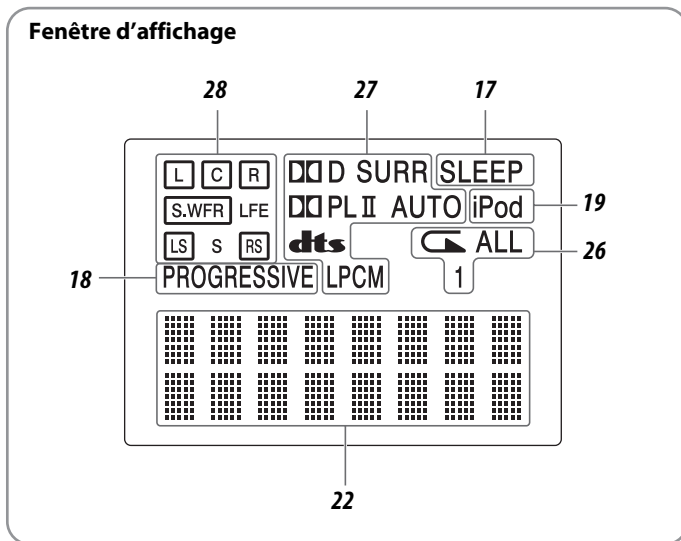
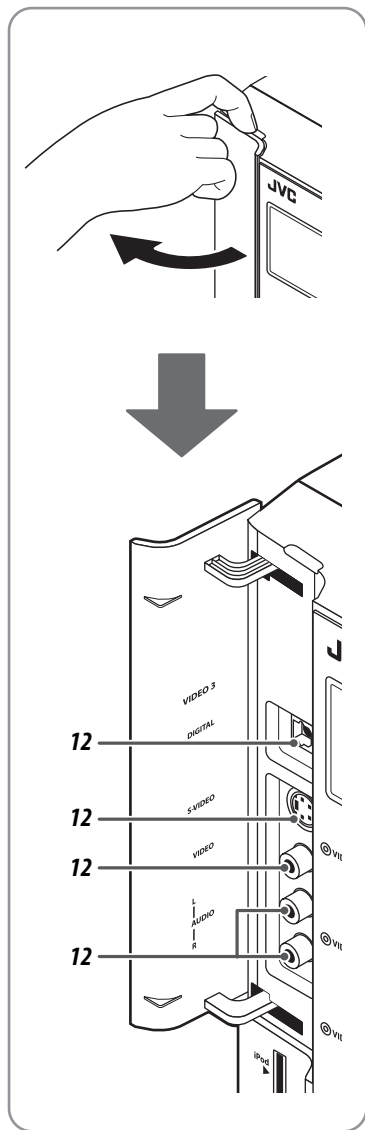

Panneau arrière (unité centrale)

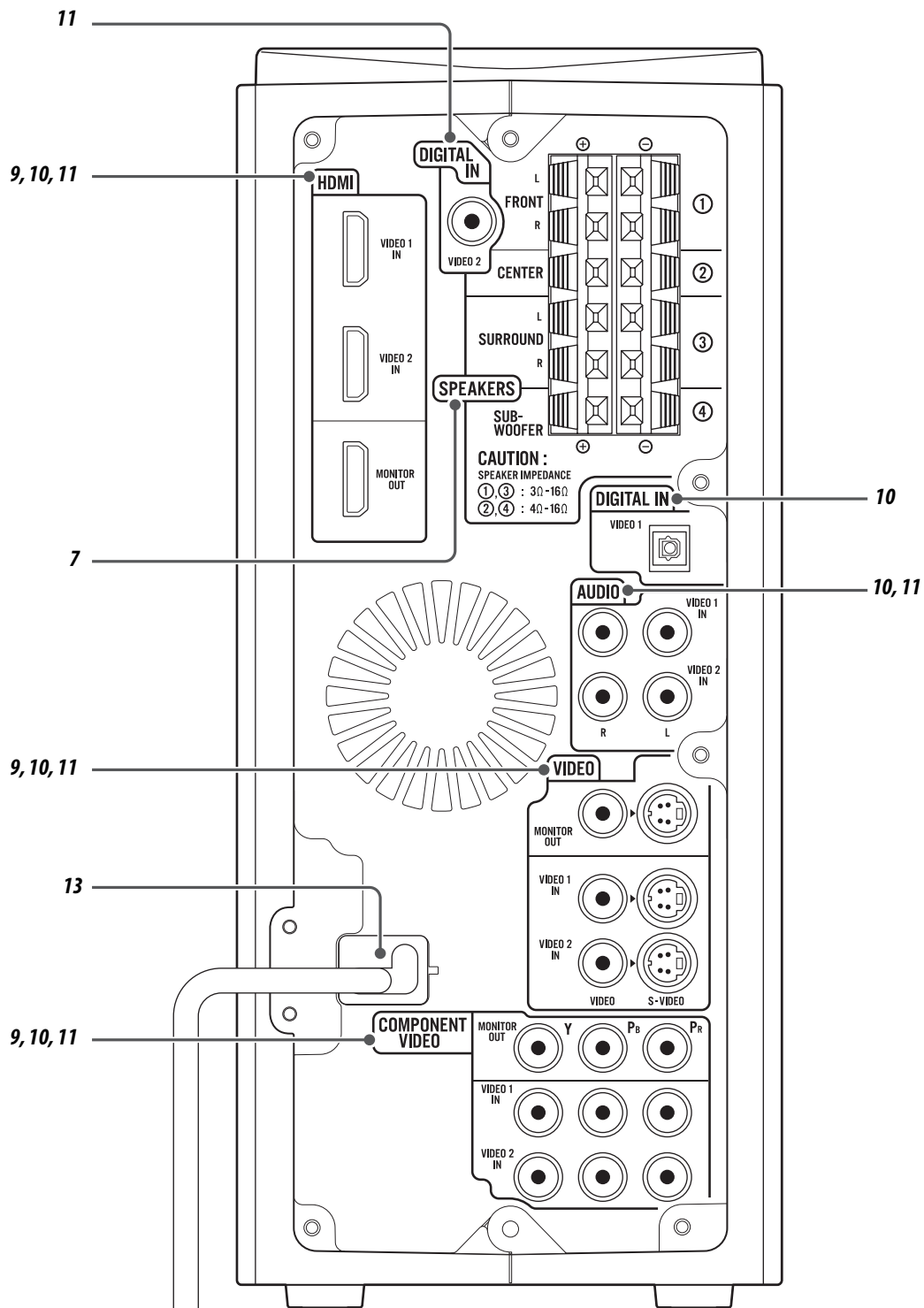

Télécommande

Français

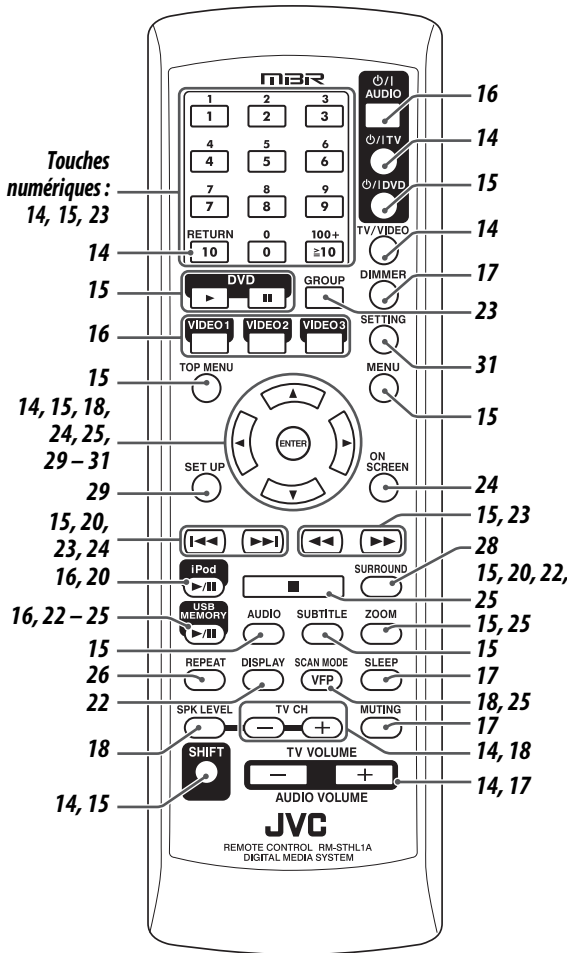

■ Mise en place des piles dans de la télécommande

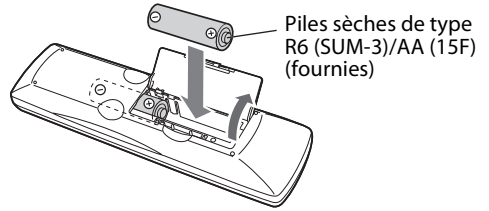

Si la télécommande perd de sa puissance ou de son efficacité, remplacez les deux piles.

ATTENTION

- N'exposez pas les piles à une chaleur excessive et ne les jetez pas au feu.

Utilisation du système à l'aide de la télécommande

Dirigez la télécommande directement vers le capteur de télécommande de l'unité centrale.

- Si la télécommande est utilisée d'une position en diagonale, la plage de fonctionnement (environ 5 m) peut être plus courte.
- Faites attention à ne pas masquer le capteur de télécommande.

Connexion des enceintes et du caisson de grave

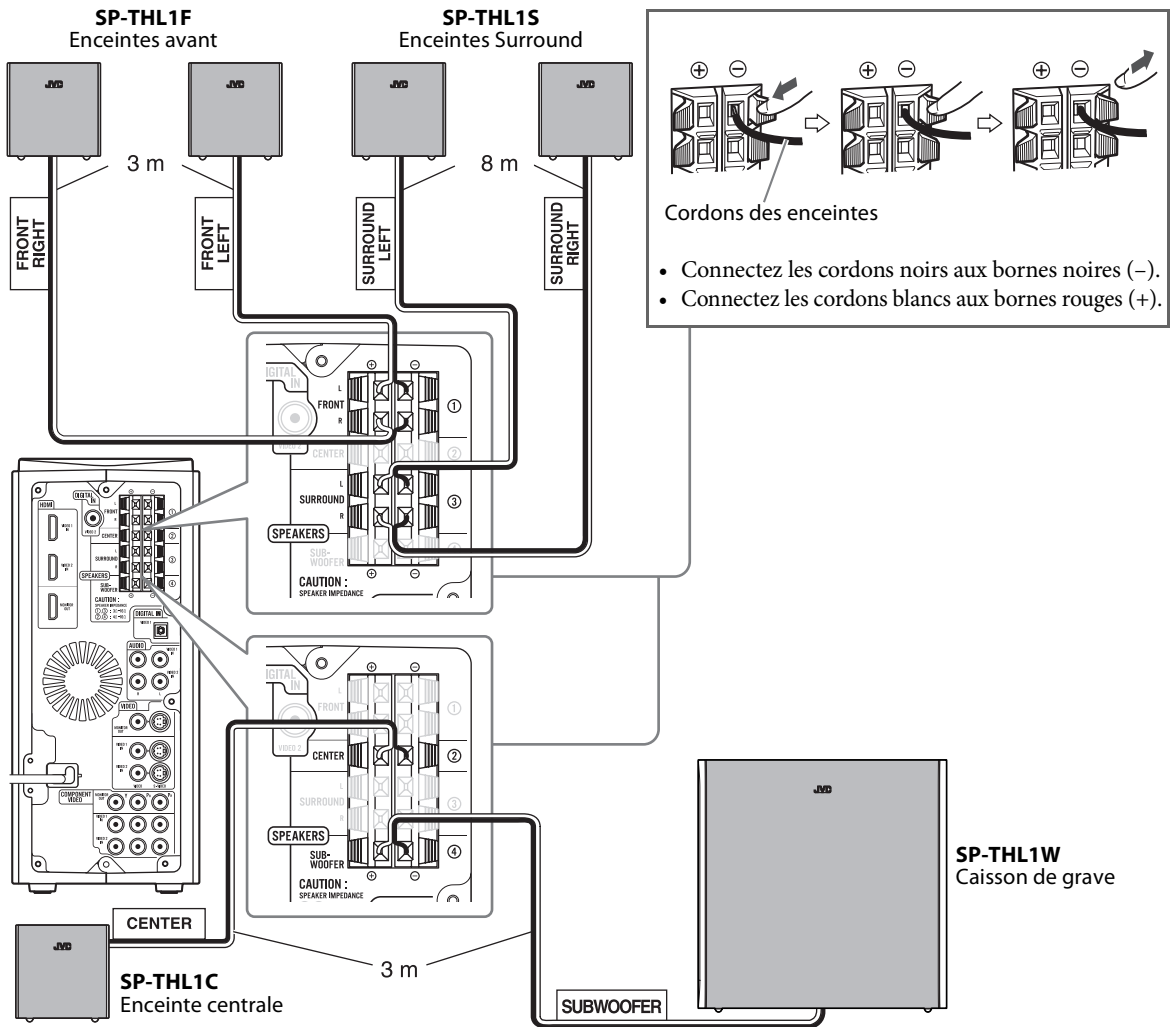

ATTENTION

- Si vous décidez de connecter des enceintes autres que celles fournies, utilisez des enceintes possédant la même impédance (SPEAKER IMPEDANCE) que celle indiquée à l'arrière de l'unité centrale.
- NE tentez PAS de connecter plusieurs enceintes à une borne d'enceinte.
- Installation des enceintes satellite au mur:
 - Assurez-vous de faire effectuer l'installation murale par un technicien qualifié.
 - N'effectuez PAS l'installation murale des enceintes satellite par vous-même pour éviter les dommages éventuels consécutifs à une chute due à un défaut d'aménagement ou une faiblesse dans la structure de la cloison.
 - Le choix de l'emplacement est primordial. La mise en place des enceintes à un endroit gênant pour les activités quotidiennes peut être à l'origine de blessures ou de détériorations du matériel.

Précautions pour une utilisation quotidienne

- Pour déplacer les enceintes, ne tirez pas sur les cordons d'enceinte; sinon, les enceintes risquent de se renverser et d'entraîner des dommages ou des blessures.
- Ne reproduisez pas des sons à un volume si élevé qu'ils sont déformés; sinon, les enceintes risquent d'être endommagées par un échauffement interne.

Disposition des enceintes

Pour obtenir le meilleur son possible de ce système, vous devez placer toutes les enceintes à l'exception du caisson de grave à la même distance de la position d'écoute.

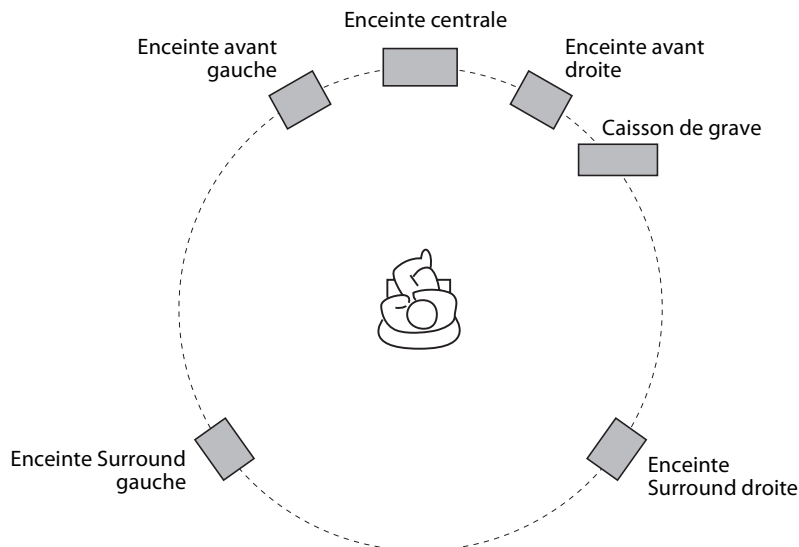

Si vos enceintes ne peuvent pas être placées à la même distance de la position d'écoute

Vous pouvez ajuster le temps de retard des enceintes. Voir "Menu de retard (RETARD)" à la page 30.

REMARQUE

- Placez les enceintes satellite sur une surface à plat et à niveau.
- Le caisson de grave, les enceintes avant et l'enceinte centrale sont blindées magnétiquement pour éviter que des distorsions des couleurs se produisent sur le téléviseur. Cependant, si vous ne les installez pas correctement, de telles distorsions peuvent quand même se produire. Faites attention aux points suivants lors de l'installation des enceintes.
 - Si les enceintes doivent être installées près d'un téléviseur, mettez le téléviseur hors tension ou débranchez-le du secteur avant d'installer les enceintes. Attendez ensuite 30 minutes avant de remettre le téléviseur sous tension. Certains téléviseurs peuvent quand même être perturbés, même si vous avez suivi la procédure ci-dessus. Si cela se produit, éloignez les enceintes du téléviseur.
- Les enceintes Surround ne sont pas blindées magnétiquement. Si elles sont situées près d'un téléviseur ou d'un moniteur, elles créeront probablement une distorsion des couleurs sur l'écran. Pour éviter ce problème, ne placez pas les enceintes près du téléviseur ou du moniteur.

Connexion à un téléviseur

- Vous pouvez obtenir une meilleure qualité d'image dans l'ordre — HDMI > Vidéo en composantes > S-vidéo > Vidéo composite.
- Une distorsion de l'image est parfois perceptible lorsque vous connectez le lecteur au téléviseur via un magnétoscope ou à un combi TV/Vidéo.
- Il vous faut définir le "TYPE D'ECRAN" dans le menu IMAGE de manière adéquate en fonction du rapport largeur/ hauteur de votre téléviseur. (Reportez-vous à la page 29.)
- Si votre téléviseur possède une entrée vidéo progressive, vous pouvez profiter d'une image de grande qualité à partir de la source "USB MEMORY" en mettant en service le mode de balayage progressif sur votre téléviseur et en connectant votre téléviseur avec un cordon vidéo HDMI ou en composantes. (Reportez-vous à la page 18.)

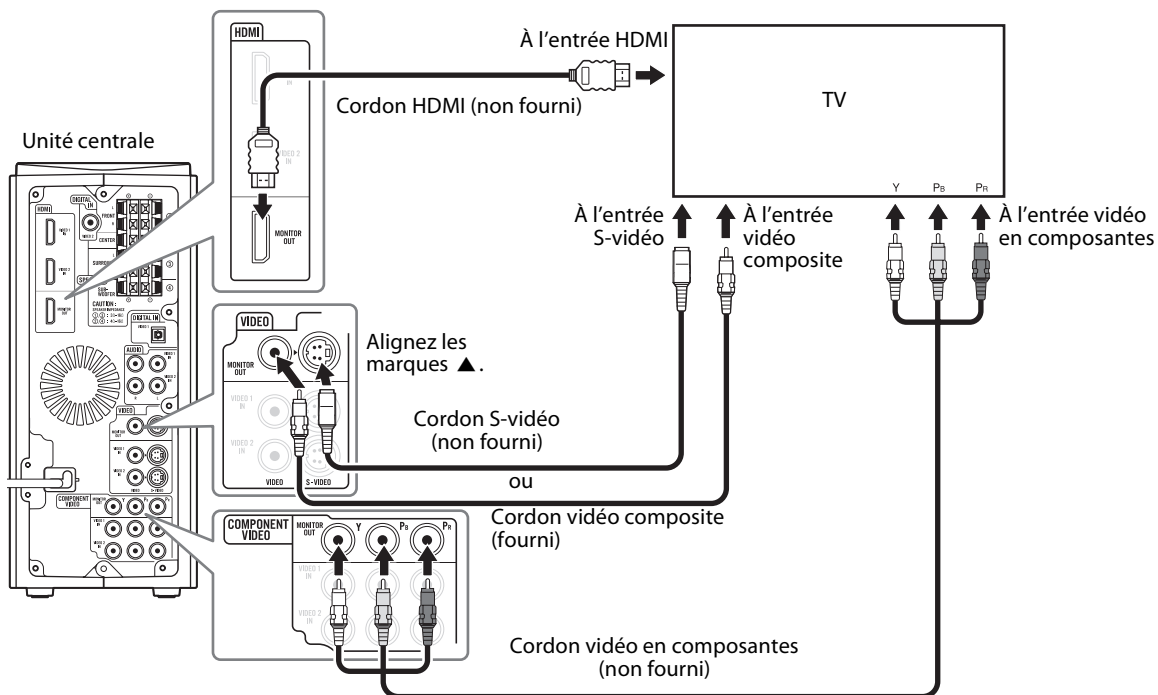

REMARQUE

- La prise HDMI MONITOR OUT fait transiter le signal de la prise d'entrée HDMI (VIDEO 1 et VIDEO 2) choisie comme source.
- La prise COMPONENT MONITOR OUT fait transiter le signal de la prise d'entrée COMPONENT (VIDEO 1 et VIDEO 2) choisie comme source.
- La prise S-VIDEO MONITOR OUT fait transiter le signal de la prise d'entrée S-VIDEO (VIDEO 1, VIDEO 2 et VIDEO 3) choisie comme source.
- La prise VIDEO MONITOR OUT fait transiter le signal de la prise d'entrée VIDEO (VIDEO 1, VIDEO 2 et VIDEO 3) choisie comme source.
- Utilisez un câble HDMI plus court que 5 m.
- Quand vous reproduisez un contenu HDCP (High-Bandwidth Digital Content Protection), le son et l'image peuvent ne pas être transmises aux enceintes et au téléviseur pendant les quelques secondes du début à cause du processus de confirmation.
- Si les prises d'entrée de composante vidéo de votre téléviseur sont du type BNC, utilisez un adaptateur (non fourni) pour convertir les fiches à broches en fiches BNC.

Connexion d'appareils vidéo pour la source VIDEO 1

■ Pour connecter des appareils vidéo pour la source VIDEO 1

- Vous pouvez obtenir une meilleure qualité d'image dans l'ordre — HDMI > Vidéo en composantes > S-vidéo > Vidéo composite.

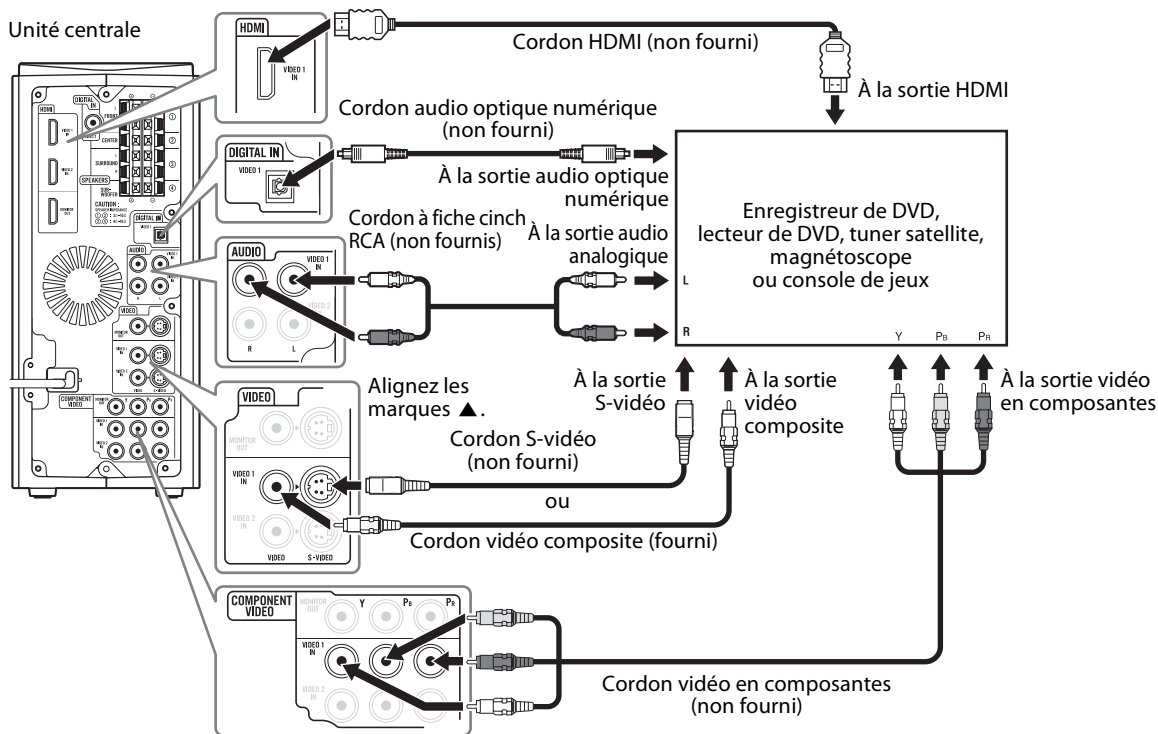

REMARQUE

- Unifiez la méthode de connexion du téléviseur et de l'appareil vidéo (par exemple, connectez l'appareil vidéo par la prise S-VIDEO quand le téléviseur est connecté par la prise S-VIDEO). Sinon, le signal de l'appareil n'est pas envoyé sur le téléviseur.
- Le signal audio de la prise HDMI VIDEO 1 IN n'est pas reproduit sur cette chaîne. Le signal est reproduit sur le téléviseur connecté avec la prise HDMI MONITOR OUT.
- Utilisez un câble HDMI plus court que 5 m.
- Quand vous reproduisez un contenu HDCP (High-Bandwidth Digital Content Protection), le son et l'image peuvent ne pas être transmises aux enceintes et au téléviseur pendant les quelques secondes du début à cause du processus de confirmation.
- Si les prises de sortie vidéo en composantes de vos appareils vidéo sont du type BNC, utilisez un adaptateur de fiche (non fourni) pour convertir les fiches Cinch en fiches BNC.
- À l'expédition de l'usine, la source de "VIDEO 1" a été réglée pour être utilisée avec la prise AUDIO VIDEO 1 IN lors d'une connexion audio. Si vous connectez les appareils avec un cordon audio optique numérique, changez le réglage de l'entrée audio (VIDEO 1) sur "Digital". (Reportez-vous à la page 31.)
- Avant de connecter un câble optique numérique, retirez la fiche de protection de la prise DIGITAL IN VIDEO 1.
- Le raccord d'un dispositif d'amélioration sonore, p.ex. un égaliseur graphique, entre les composants source et le système peut engendrer une distorsion des sons vocaux émis via le système.

Connexion d'appareils vidéo pour la source VIDEO 2

■ Pour connecter des appareils vidéo pour la source VIDEO 2

- Vous pouvez obtenir une meilleure qualité d'image dans l'ordre — HDMI > Vidéo en composantes > S-vidéo > Vidéo composite.

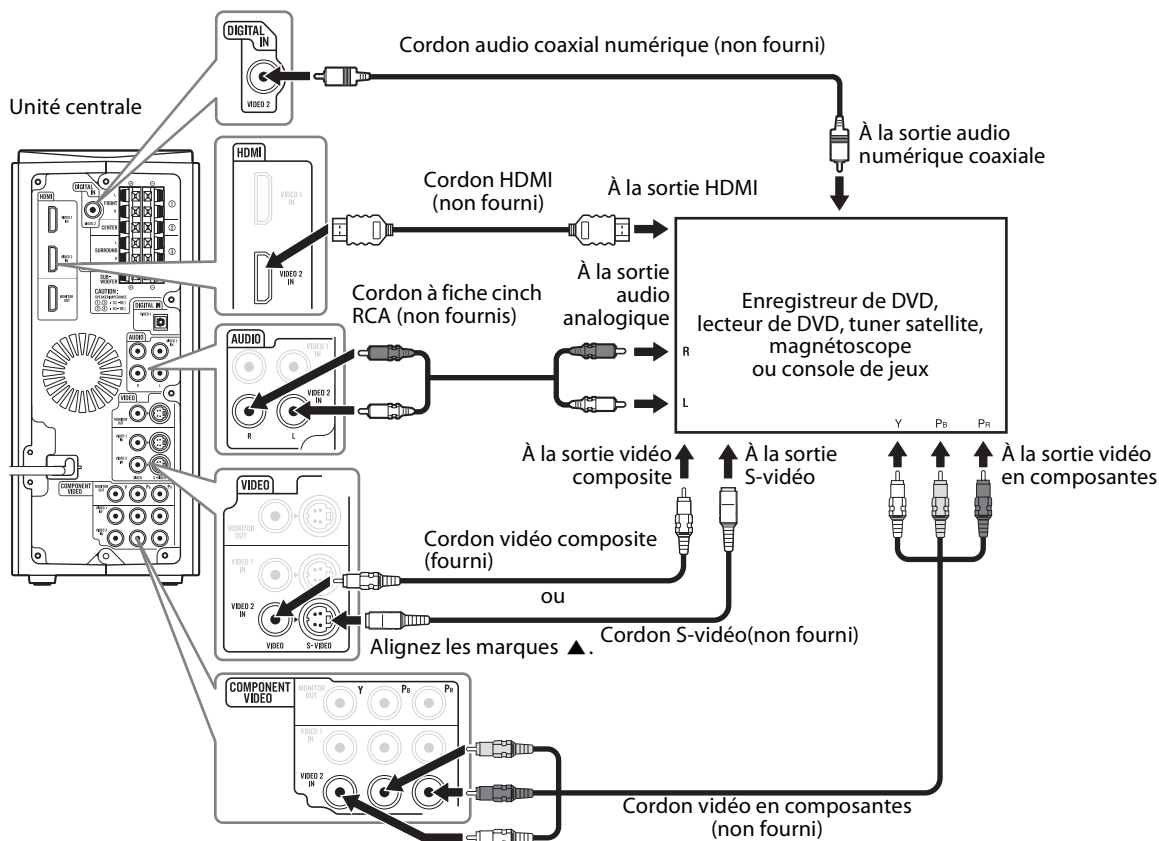

REMARQUE

- Unifiez la méthode de connexion du téléviseur et de l'appareil vidéo (par exemple, connectez l'appareil vidéo par la prise S-VIDEO quand le téléviseur est connecté par la prise S-VIDEO). Sinon, le signal de l'appareil n'est pas envoyé sur le téléviseur.
- Le signal audio de la prise HDMI VIDEO 2 IN n'est pas reproduit sur cette chaîne. Le signal est reproduit sur le téléviseur connecté avec la prise HDMI MONITOR OUT.
- Utilisez un câble HDMI plus court que 5 m.
- Quand vous reproduisez un contenu HDCP (High-Bandwidth Digital Content Protection), le son et l'image peuvent ne pas être transmises aux enceintes et au téléviseur pendant les quelques secondes du début à cause du processus de confirmation.
- Si les prises de sortie vidéo en composantes de vos appareils vidéo sont du type BNC, utilisez un adaptateur de fiche (non fourni) pour convertir les fiches Cinch en fiches BNC.
- À l'expédition de l'usine, la source de "VIDEO 2" a été réglée pour être utilisée avec la prise AUDIO VIDEO 2 IN lors d'une connexion audio. Si vous connectez les appareils avec un cordon audio coaxial numérique, changez le réglage de l'entrée audio (VIDEO 2) sur "Digital". (Reportez-vous à la page 31.)
- Le raccord d'un dispositif d'amélioration sonore, p.ex. un égaliseur graphique, entre les composants source et le système peut engendrer une distorsion des sons vocaux émis via le système.

Connexion d'appareils vidéo pour la source VIDEO 3

■ Pour connecter des appareils vidéo pour la source VIDEO 3

- Vous pouvez obtenir une meilleure qualité d'image dans l'ordre — S-vidéo > Vidéo composite.

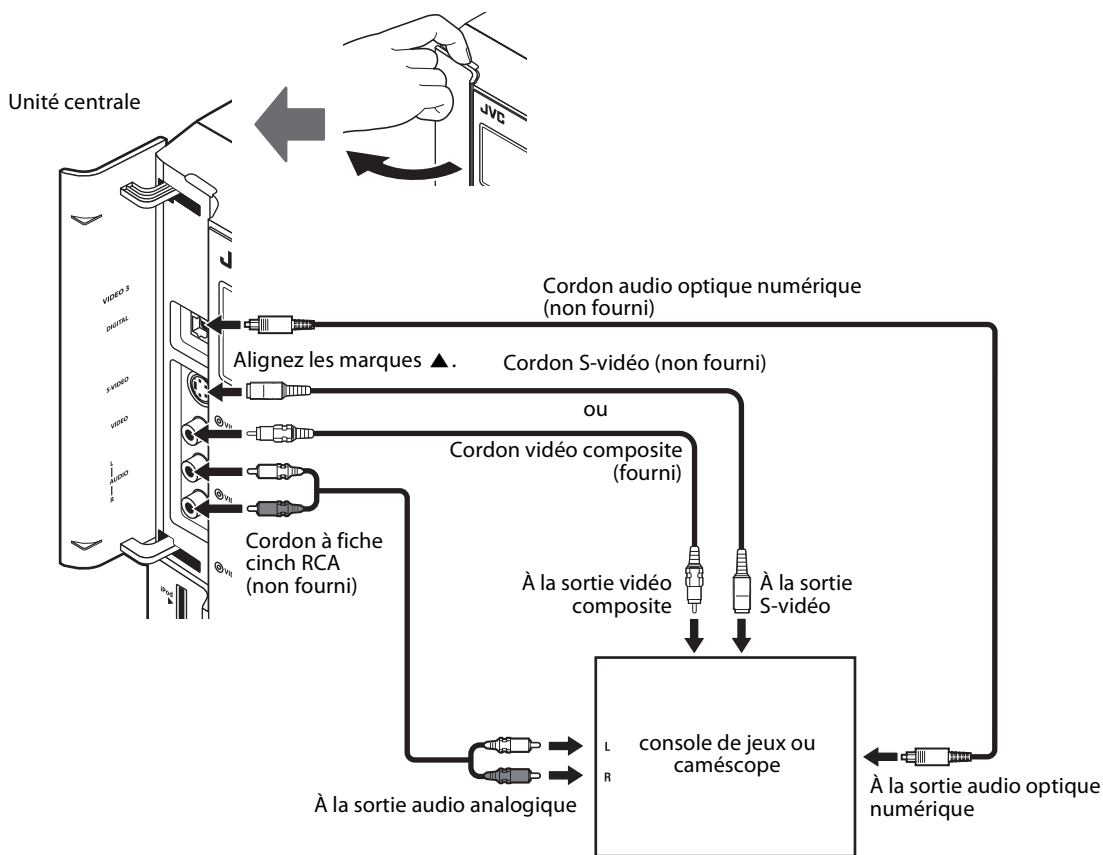

REMARQUE

- Unifiez la méthode de connexion du téléviseur et de l'appareil vidéo (par exemple, connectez l'appareil vidéo par la prise S-VIDEO quand le téléviseur est connecté par la prise S-VIDEO). Sinon, le signal de l'appareil n'est pas envoyé sur le téléviseur.
- Lors de la lecture d'une source USB, le mode de balayage peut être ajusté afin d'obtenir une meilleure qualité d'image. (Reportez-vous à la page 18.)
- Le raccord d'un dispositif d'amélioration sonore, p.ex. un égaliseur graphique, entre les composants source et le système peut engendrer une distorsion des sons vocaux émis via le système.
- À l'expédition de l'usine, la source de "VIDEO 3" a été réglée pour être utilisée avec la prise audio VIDEO 3 AUDIO L/R pour la connexion audio. Si vous connectez les appareils avec un cordon audio optique numérique, changez le réglage de l'entrée audio (VIDEO 3) sur "Digital". (Reportez-vous à la page 31.)

Connexion d'un périphérique USB à mémoire de grande capacité

Vous pouvez connecter un périphérique USB à mémoire de grande capacité tel qu'un périphérique USB à mémoire flash, un disque dur, un lecteur de carte multimedia, un appareil photo numérique, etc. à ce système.

- Après avoir connecté un périphérique USB à mémoire de grande capacité et sélectionné USB MEMORY comme source, le panneau de contrôle des fichiers apparaît sur l'écran du téléviseur. (Reportez-vous à la page 24.)

Unité centrale (sur le panneau avant)

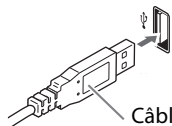

Câble USB (non fourni)

REMARQUE

- Connectez un périphérique USB à mémoire de grande capacité à la fois au système. N'utilisez pas de nœud de raccordement USB.
- Pendant la lecture d'un fichier d'un périphérique USB de mémoire de grande capacité, ne déconnectez pas le périphérique. Cela pourrait entraîner un mauvais fonctionnement du système et du périphérique.
- JVC ne peut être tenu responsable pour toute perte de données dans le périphérique USB à mémoire de grande capacité lors de l'utilisation de ce système.
- Lors de l'utilisation d'un câble USB pour la connexion du périphérique, utilisez un câble de moins de 1 mètre.
- Ce système est compatible avec USB 2,0 Full Speed.
- Vous pouvez reproduire les types de fichiers suivants sur un périphérique USB à mémoire de grande capacité (vitesse de transfert maximum des données; 2 Mbps):
 - Musique: MP3, WMA, WAV
 - Image: JPEG
 - Séquence vidéo: MPEG-1, MPEG-2, ASF
- Pour voir un fichier d'image/séquence vidéo d'un périphérique USB à mémoire de grande capacité, connectez la chaîne au téléviseur par les prises composites, S-vidéo ou en composantes. (Reportez-vous à la page 9.)
- Vous ne pouvez pas reproduire un fichier plus gros que 2 Go.
- Si un fichier reproduit a un gros débit, des images ou du son peut être perdu pendant la lecture.
- Ce système ne peut pas reconnaître les périphériques USB à mémoire de grande capacité dont l'alimentation dépasse 5V/500 mA.
- Cette chaîne peut ne pas reconnaître certains périphériques USB à mémoire de grande capacité et elle ne prend pas en charge la gestion des droits numériques DRM (Digital Rights Management).
- Ce système peut ne pas reproduire certains fichiers même si leur format apparaissent dans la liste ci-dessus.
- La batterie du périphérique USB à mémoire de grande capacité est chargée quand "USB MEMORY" est choisi comme source.
- Vous ne pouvez pas connecter un ordinateur à la prise (USB MEMORY) de cet appareil.
- Lors de la connexion d'un périphérique USB à mémoire de grande capacité, référez-vous aussi à son manuel.
- iPod ne peut pas être reproduit sur la prise USB MEMORY.

Connexion de iPod

Unité centrale (sur le panneau avant)

Dirigez le repère en forme de flèche vers la gauche lors de la connexion de la fiche.

Câble de connexion pour iPod (fourni)

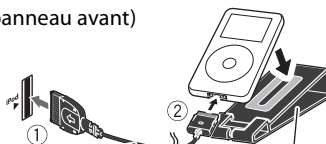

Support pour iPod (fourni)

ATTENTION

- Assurez-vous de réduire le volume sur le système au niveau minimum avant de connecter un iPod. Ajustez le volume après le démarrage de la lecture.
- NE connectez ni ne déconnectez pas iPod quand le système est sous tension.

REMARQUE

- Pour déconnecter le câble de connexion au niveau de iPod, faites pression sur les boutons latéraux puis tirez vers l'extérieur.
- Vous ne pouvez envoyer aucunes données sur votre iPod à partir de cette chaîne.
- Ne transportez pas le système avec iPod connecté. Vous pourriez le faire tomber ou causer des dommages à la section du connecteur.
- Ne touchez pas ni ne frappez les broches de la prise de iPod ni les broches du connecteur. Cela pourrait endommager section du connecteur.
- L'indicateur "iPod" s'allume quand iPod est connecté.
- Pour voir une séquence vidéo/image de votre iPod sur le téléviseur, connectez le système au téléviseur par les prises composites ou S-Vidéo. (Reportez-vous à la page 9.)
- iPod n'est pas compatible avec la sortie vidéo en composantes.

Connexion du cordon d'alimentation

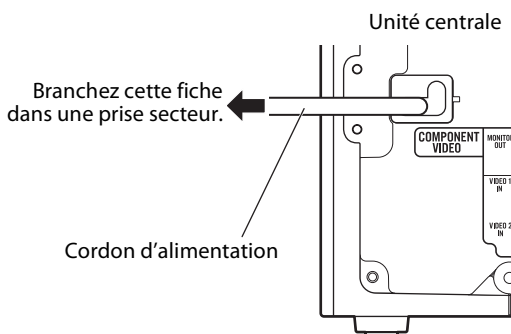

Branchez cette fiche dans une prise secteur.

Cordon d'alimentation

ATTENTION

- Débranchez le cordon d'alimentation si vous avez à nettoyer ou à déplacer le système.
- Ne tirez pas sur le cordon d'alimentation pour le débrancher. Procédez toujours en tenant et en tirant sur la fiche pour éviter toute détérioration du cordon.

REMARQUE

- Si la prise murale ne correspond pas à la fiche secteur, utilisez un adaptateur de fiche secteur (non fourni).

Commande du téléviseur et du lecteur de DVD

Vous pouvez utiliser la télécommande pour commander non seulement cet appareil mais aussi des téléviseurs et des lecteurs de DVD JVC et d'autres fabricants.

- Référez-vous aussi aux manuels fournis avec le téléviseur et le lecteur de DVD.
- Pour commander un appareil, dirigez la télécommande directement sur le capteur de télécommande de l'appareil cible.

Les touches décrites ci-dessous sont utilisées aux pages 14 à 15.

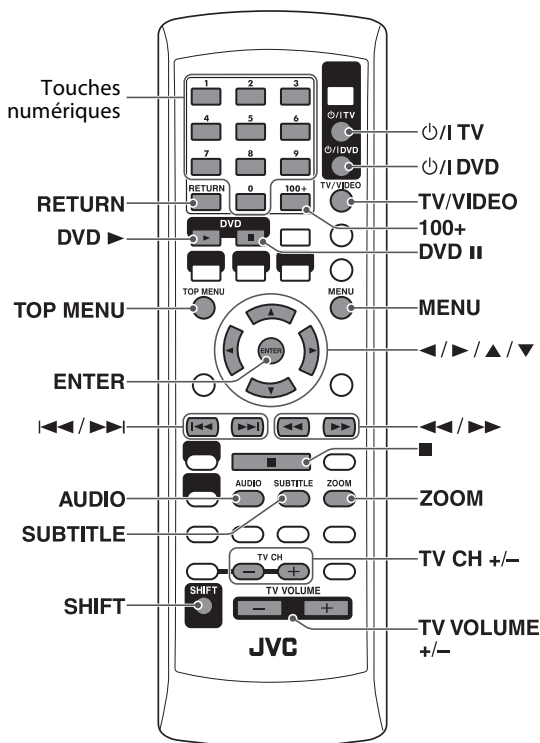

REMARQUE

- Les codes des fabricants peuvent faire l'objet de modifications sans préavis.

Utilisation du téléviseur

■ Pour régler le code du fabricant

1 Appuyez sur **TV/TV** et maintenez-la enfoncée.

Maintenez la touche pressée jusqu'à ce que l'étape 3 soit terminée.

2 Appuyez sur **ENTER**.

3 Appuyez sur les touches numériques (1 - 9, 0) pour entrer le code du fabricant (2 chiffres).

Exemples :

Pour un téléviseur BLAUPANKT: Appuyez sur 0, puis sur 5.

Pour un téléviseur FISHER: Appuyez sur 1, puis sur 7.

* Le réglage initial est 01.

JVC	01*	NORDMENDE	35, 36, 37, 62, 63, 64
AIWA	77	ORION	38
AKAI	03, 17	PANASONIC	39, 40
BLAUPANKT	05	PHILIPS	29
DAEWOO	29, 67, 68	SABA	35, 36, 37, 62, 63, 64
FENNER	11, 67, 68	SAMSUNG	29, 50, 68, 71, 72, 73, 74
FISHER	17	SANYO	17
GRUNDIG	21	SCHNEIDER	03, 17
HITACHI	24, 25	SHARP	54, 75, 76
IRRADIO	03, 17	SONY	55, 56, 57, 58, 59
MAGNAVOX	29	TELEFUNKEN	35, 36, 37, 62, 63, 64
MITSUBISHI	31, 32	THOMSON	35, 36, 37, 62, 63, 64, 66
MIVER	05	TOSHIBA	65
NOKIA	33, 34		

4 Relâchez la touche **TV/TV**.

Si à une marque correspondent plusieurs codes, essayez jusqu'à ce que vous trouviez le bon.

■ Pour commander un téléviseur

Vous pouvez effectuer les opérations suivantes sur le téléviseur.

TV/TV	Mettre le téléviseur sous ou hors tension.
TV/VIDEO	Régler le mode d'entrée (sur TV ou VIDEO).
1 - 9, 0 ou +100 tout en maintenant pressée SHIFT	Pour sélectionner le canal.
RETURN tout en maintenant pressée SHIFT	Pour commuter entre le canal précédemment sélectionné et le canal actuel.
TV CH +/- tout en maintenant pressée SHIFT	Changer les canaux.
TV VOLUME +/- tout en maintenant pressée SHIFT	Ajuster le volume.

REMARQUE

- Les touches de commande peuvent différer en fonction du fabricant.

Utilisation du lecteur de DVD

■ Pour régler le code du fabricant

1 Appuyez sur DVD et maintenez la pression.

Maintenez la touche pressée jusqu'à ce que l'étape 3 soit terminée.

2 Appuyez sur ENTER.

3 Appuyez sur les touches numériques (1 - 9, 0) pour entrer le code du fabricant (2 chiffres).

Exemples :

Pour un lecteur de DVD MAGNAVOX: Appuyez sur 0, puis sur 5.

Pour un lecteur de DVD PANASONIC: Appuyez sur 1, puis sur 0.

* Le réglage initial est 01.

JVC	01*	PIONEER	11
KENWOOD	03, 04	PROSCAN	12
MAGNAVOX	05	RCA	12
MARANTZ	06	SAMSUNG	13
MITSUBISHI	07	SONY	14
ONKYO	08, 09	TOSHIBA	05
PANASONIC	10	YAMAHA	15
PHILIPS	06	ZENITH	05, 16

4 Relâchez la touche DVD.

Si à une marque correspondent plusieurs codes, essayez jusqu'à ce que vous trouviez le bon.

■ Pour commander un lecteur de DVD

Vous pouvez effectuer les opérations suivantes sur le lecteur de DVD.

 DVD	Mettre le lecteur de DVD sous ou hors tension.
DVD ►	Reproduire un disque.
DVD II	Arrêter momentanément la lecture. Pour la reprendre, appuyez sur DVD ►
1 - 9, 0 tout en maintenant pressée SHIFT	Choisir un numéro de canal souhaité.
TOP MENU	Affichez le menu supérieur d'un DVD.
MENU	Affichez un menu de DVD
◀ / ▶ / ▲ / ▼	Choisir un élément souhaité.
ENTER	Entrer un élément souhaité.
◀◀ / ▶▶	Sautez au début du chapitre suivant/retournez au début du chapitre actuel (ou précédent).
◀◀ / ▶▶	Rechercher rapide avant/arrière.
■	Arrêter la lecture.
AUDIO	Choisir la langue des dialogues/canal audio.
SUBTITLE	Choisir la langue des sous-titres.
ZOOM	Agrandissement de l'image.

REMARQUE

- Les touches de commande peuvent différer en fonction du fabricant.

Les touches sur la télécommande sont utilisées pour expliquer la plupart des opérations dans ce manuel. Vous pouvez utiliser les touches de l'unité centrale si elles ont le même nom ou la même marque que sur la télécommande, sauf mention contraire.

- Les icônes tels que  indiquent les types de fichier disponibles pour les opérations.

Les touches décrites ci-dessous sont utilisées aux pages 16 à 18.

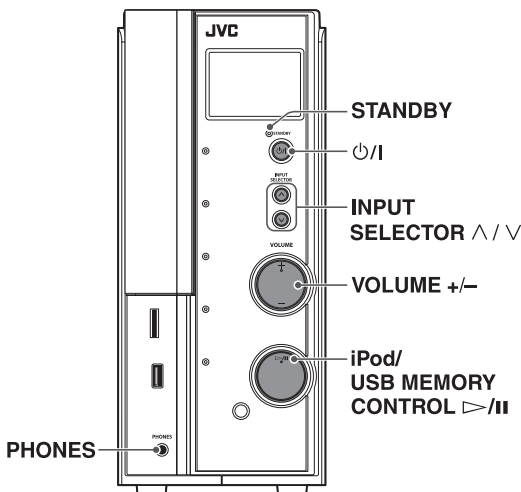
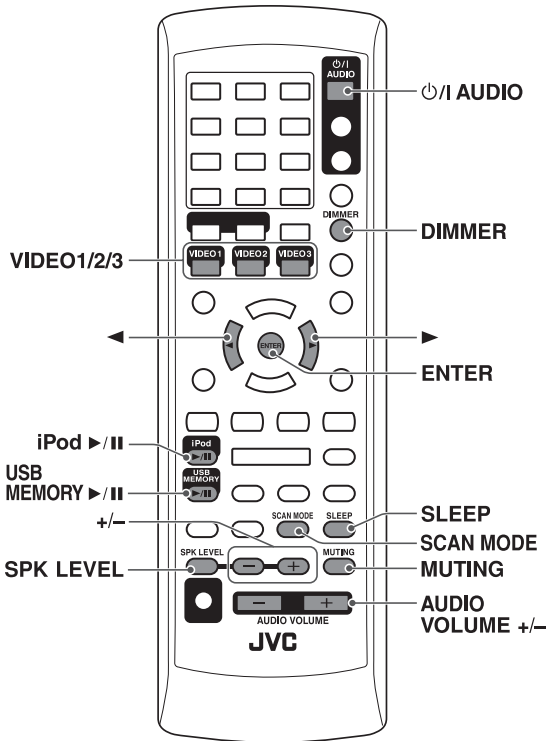

Marche/Arrêt du système

À l'aide de la télécommande :
Appuyez sur ⏻/⏿ AUDIO.

Sur l'unité centrale:
Appuyez sur ⏻/⏿.

REMARQUE

- Une faible quantité de courant est consommée même quand l'appareil est hors tension. L'appareil est dit en veille, et le témoin STANDBY correspondant s'allume. Débranchez le cordon d'alimentation de la prise secteur pour mettre l'appareil complètement hors circuit.
- Il est également possible d'allumer le système en appuyant sur les touches suivantes:
 - Une des touches de sélection de la source sur la télécommande (VIDEO1, VIDEO2, VIDEO3, iPod ►/|| et USB MEMORY ►/||)
 - iPod/USB MEMORY CONTROL ▷/|| de l'unité centrale. (Mettre l'appareil sous tension avec cette touche change automatiquement la source sur USB MEMORY sauf si la dernière source était iPod.)

Sélection de la source pour la lecture

À l'aide de la télécommande:
Appuyez sur l'une des touches de sélection de la source (VIDEO1 - 3, USB MEMORY ►/|| ou iPod ►/||).

USB MEMORY ►/||: Pour reproduire un fichier du périphérique USB de mémoire de grande capacité. (Reportez-vous à la page 21.)

iPod ►/||: Pour démarrer la lecture du iPod connecté. (Reportez-vous à la page 19.)

VIDEO1 - 3: Pour choisir les appareils extérieurs connectés aux prises VIDEO 1 - 3 sur l'unité centrale. (Voir page 10 à 12.)

Sur l'unité centrale:
Appuyez répétitivement sur INPUT SELECTOR ^ / v jusqu'à ce que le nom de la source qui vous intéresse apparaisse sur la fenêtre d'affichage.

REMARQUE

- Le témoin de sélection de source de la source choisie s'allume sur l'unité centrale.
- Le changement de source peut prendre un certain temps.

Réglage du volume [VOLUME]

ATTENTION

- Vérifiez que le niveau sonore est au minimum avant de démarrer une source. Si le volume est réglé sur un niveau élevé, la soudaine déflagration d'énergie sonore peut endommager votre ouïe et/ou détruire vos enceintes.

À l'aide de la télécommande:

Appuyer sur AUDIO VOLUME +/-.

Sur l'unité centrale:

Appuyer sur VOLUME +/-.

Utilisation d'un casque d'écoute (non fourni)

ATTENTION

Vérifiez que le volume est baissé:

- Avant de connecter le casque ou de le mettre sur vos oreilles, car un haut volume pourrait causer une détérioration du matériel et des troubles auditifs.
- Avant de déconnecter le casque pour éviter un bruit très fort et soudain dans les enceintes.

Quand un casque d'écoute est connecté à la prise PHONES de l'appareil central, la chaîne annule automatiquement le mode Surround actuellement choisi (reportez-vous à la page 27), met hors service les enceintes et met en service le mode de casque d'écoute. "HEAD PHONE" apparaît sur la fenêtre d'affichage.

Mode casque

L'usage du casque permet de restituer les signaux suivants, quel que soit le réglage des enceintes;

- Pour les sources à 2 canaux, les signaux avant gauche et avant droit sont restitués dans le casque.
- Les sons multicanaux sont réduits par mixage puis restitués dans le casque.

Arrêt momentané du son [MUTING]

Appuyez sur MUTING.

Pour rétablir le son

Effectuez une des actions suivantes:

- Appuyez de nouveau sur MUTING.
- Appuyer sur AUDIO VOLUME +/-.
- Appuyer sur VOLUME +/- sur l'unité centrale.

Réglage de la luminosité des indications [DIMMER]

Appuyez sur DIMMER.

Chaque fois que appuyez sur la touche, vous pouvez changer le niveau de luminosité sur 3 niveaux.

Minuterie d'arrêt [SLEEP]

Le système s'éteint automatiquement lorsque le temps spécifié s'est écoulé.

Appuyez répétitivement sur SLEEP.

À chaque fois que vous appuyez sur la touche, l'heure d'arrêt change comme suit:

10 → 20 → 30 → 60 → 90 → 120 → 150 → 180 →
-- (annulé) → (retour au début)

- L'indicateur SLEEP s'allume sur l'affichage.

Exemple:

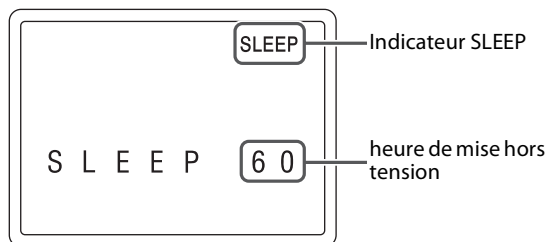

Pour vérifier le temps restant

Appuyez une fois sur SLEEP.

Pour changer le temps restant

Appuyez répétitivement sur SLEEP.

Pour annuler

Appuyez répétitivement sur SLEEP jusqu'à ce que "SLEEP --" apparaisse.

- L'indicateur SLEEP s'éteint.
- La fonction de minuterie d'arrêt également se désactive si vous éteignez le système.

Ajustement du niveau de sortie des enceintes et du caisson de grave

1 Appuyez sur SPK LEVEL pour afficher l'indication de l'enceinte cible sur la fenêtre d'affichage.

Chaque fois que vous appuyez sur la touche, l'indication de l'enceinte change comme suit:

FRNT L (Enceinte avant gauche) → FRNT R (Enceinte avant droite) → CENTER (Enceinte centrale) → SURR L (Enceinte Surround gauche) → SURR R (Enceinte Surround droite) → SUBWFR (Caisson de grave) → (retour au début)

2 Appuyez sur +/- pour ajuster le niveau de sortie entre -6 et +6 pendant que l'indication de l'enceinte est affichée.

REMARQUE

- Vous pouvez également faire des réglages au moyen du menu de configuration affiché sur l'écran du téléviseur. (Reportez-vous à la page 30.)
- Les réglages s'appliquent à toutes les sources.

Modification du mode de balayage

La chaîne peut s'adapter aux mode de balayage de votre téléviseur lors de la lecture d'un fichier JPEG/MPEG-1/MPEG-2/ASF d'un périphérique USB à mémoire de grande capacité.



REMARQUE

- Pour utiliser le système en mode progressif, l'unité centrale doit être préalablement connectée au téléviseur à l'aide d'un cordon vidéo en composantes (non fourni). (Reportez-vous à la page 9.)

■ Pendant que la lecture de USB MEMORY est à l'arrêt

1 Appuyez sur SCAN MODE et maintenez-la enfoncée pendant 2 secondes.

Le réglage actuel apparaît sur la fenêtre d'affichage.

2 Appuyez sur ► / ◀ pour sélectionner le mode désiré.

- **INT-LACE:** Choisissez ce réglage si votre téléviseur prend en charge uniquement le mode de balayage entrelacé.
- **PROGRESS:** Choisissez ce réglage lorsque votre téléviseur muni de prises en composantes est compatible avec le mode de balayage progressif.

Vous pouvez obtenir une image de meilleure qualité en mode PROGRESS qu'en mode INT-LACE.

3 Appuyez sur ENTER quand le mode choisi est affiché.

Lorsque "PROGRESS" est choisi, l'indicateur PROGRESSIVE s'allume sur la fenêtre d'affichage.

REMARQUE

- Bien que l'image puisse être déformée lorsque vous appuyez sur ENTER, il ne s'agit pas d'un mauvais fonctionnement du système.

- Certains téléviseurs à balayage progressif et haute définition ne sont pas entièrement compatibles avec ce système, d'où une image paraissant artificielle lors de la lecture d'un fichier JPEG/MPEG-1/MPEG-2/ASF en mode de balayage progressif. Dans un tel cas, passez en mode de "INT-LACE".
- Tous les téléviseurs à balayage progressifs et haute définition de JVC sont entièrement compatibles avec ce système.

Les touches décrites ci-dessous sont utilisées au page 20.

Lecture de iPod

ATTENTION

- Avant de choisir la source vidéo à reproduire, réalisez les réglages appropriés pour la sortie vidéo de iPod.

Types de iPod compatibles:

Modèle de iPod	AUDIO	VIDEO
iPod nano 1GB/2GB/4GB	√	
iPod nano (2e génération) 2GB/4GB/8GB	√	
iPod mini 4GB/6GB	√	
iPod nano (4e génération) 20GB/40GB	√	
iPod nano (4e génération) 20GB/30GB/40GB/60GB	√	√*2
iPod video (5e génération) 30GB/60GB/80GB	√	√

*2 Uniquement pour les images fixes.

- Si la lecture sur iPod ne se fait pas correctement, mettez à jour le logiciel de iPod à la dernière version. Pour en savoir plus sur la mise à jour de votre iPod, consultez le site Web de Apple <<http://www.apple.com>>.
- Si un type d'iPod incompatible est connecté, il se peut que iPod ne puisse pas être commandé à partir du système. Pour permettre l'opération, avant de connecter iPod, commutez le mode de charge sur "CHARGE OFF" (référez-vous à "Pour mettre en/hors service le mode de charge" à la page 20) avec "iPod" choisi comme source.

REMARQUE

- Une déformation du son peut se produire lors de la lecture des sources audio avec des signaux enregistrés à des niveaux élevés. Quand une déformation se produit, il est recommandé de mettre hors service l'égaliseur de iPod. Pour les informations sur l'utilisation de iPod, référez-vous au manuel d'instruction de iPod.

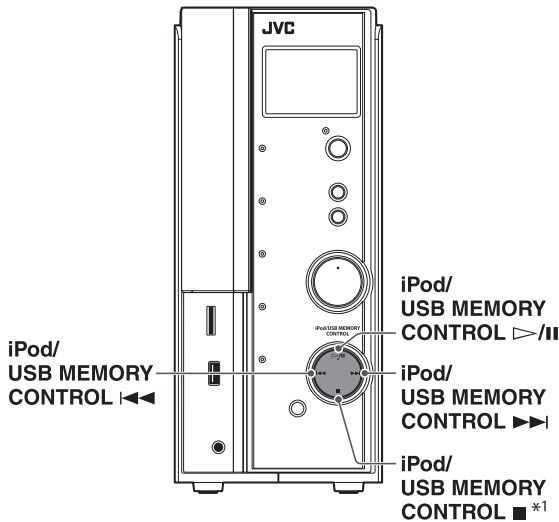
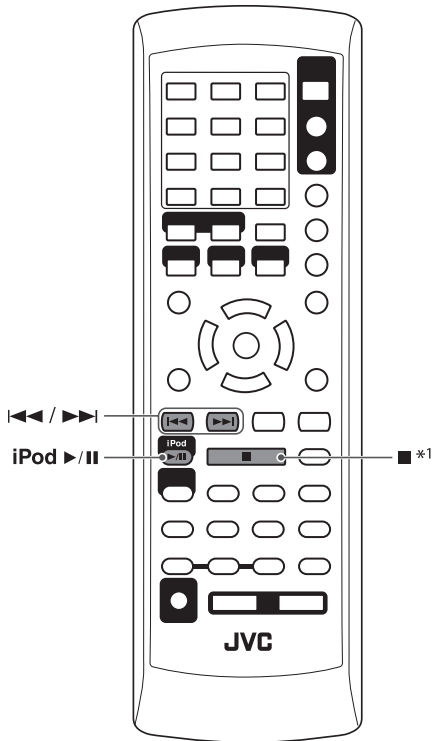

*1 Cette touche ne fonctionne pas comme touche s'arrêt lors de l'utilisation de iPod. Cette touche fonctionne uniquement pour mettre en/hors service le mode de charge pour commander un iPod.

Pour mettre en/hors service le mode de charge

■ Quand "iPod" est choisi comme source

1 Affichez le mode de charge actuel.

À l'aide de la télécommande:

Maintenez pressée ■ pendant 2 secondes.

Sur l'unité centrale:

Maintenez pressée iPod/USB MEMORY CONTROL ■ pendant 2 secondes.

Le réglage du mode de charge actuel apparaît sur la fenêtre d'affichage.

2 Choisissez le mode de charge souhaité.

À l'aide de la télécommande:

Appuyez répétitivement sur ■.

Sur l'unité centrale:

Appuyez répétitivement sur iPod/USB MEMORY CONTROL ■.

- **CHARGE ON:** Choisissez quand vous souhaitez charger la batterie de iPod à travers la prise iPod.
- **CHARGE OFF:** Choisissez ce réglage quand vous ne souhaitez pas charger la batterie de iPod à travers la prise iPod.

REMARQUE

- Quand le mode de charge est réglé sur "CHARGE ON" la batterie de iPod est chargée par la prise iPod quand "iPod" est choisi comme source.
- Le réglage initial du mode de charge est "CHARGE ON" et il est conseillé de le régler sur "CHARGE ON" la plupart du temps.

Démarrage de la lecture

1 Connectez un iPod (reportez-vous à la page 13) pendant que la chaîne est hors tension.

2 Mettez la chaîne sous tension. (reportez-vous à la page 16)

3 Choisissez "iPod" comme source. (reportez-vous à la page 16)

"iPod CONNECT" apparaît sur l'affichage. Si iPod n'est pas connecté solidement, "iPod NO CONNECT" apparaît.

- L'indicateur iPod s'allume sur la fenêtre d'affichage.

4 Démarrez la lecture sur iPod.

À l'aide de la télécommande:

Appuyez sur iPod ►/II.

Sur l'unité centrale:

Appuyez sur iPod/USB MEMORY CONTROL ▷/II.

Appuyez de nouveau sur la touche ci-dessus si iPod ne démarre pas la lecture.

Pour arrêter momentanément la lecture

À l'aide de la télécommande:

Appuyez sur iPod ►/II durant la lecture.

Sur l'unité centrale:

Appuyez sur iPod/USB MEMORY CONTROL ▷/II durant la lecture.

Pour continuer la lecture, appuyez de nouveau sur la touche.

Recherche rapide avant/arrière

À l'aide de la télécommande:

Maintenez pressée ◀◀ ou ▶▶ pendant la lecture.

Sur l'unité centrale:

Maintenez pressée iPod/USB MEMORY CONTROL ◀◀ ou ▶▶ pendant la lecture.

Pour revenir à une vitesse de lecture normale

Relâchez la touche.

Saute à l'élément suivant/précédent

À l'aide de la télécommande:

Appuyez sur ◀◀ ou ▶▶.

Sur l'unité centrale:

Appuyez sur iPod/USB MEMORY CONTROL ◀◀ ou ▶▶.

Mise hors tension de iPod

À l'aide de la télécommande:

Maintenez pressée iPod ►/II.

Sur l'unité centrale:

Maintenez pressée iPod/USB MEMORY CONTROL ▷/II.

Mettre le système hors tension (à l'état de veille) ou choisir une autre source, met aussi iPod hors tension.

Utilisation de USB MEMORY

- Les icônes tels que  indiquent les types de fichier disponibles pour les opérations.

Les touches décrites ci-dessous sont utilisées aux pages 22 à 26.

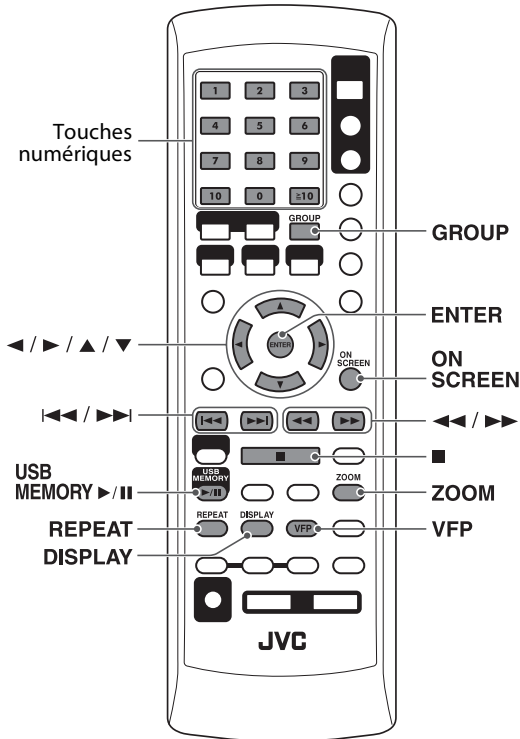

Opérations de base pour USB MEMORY

Si vous sélectionnez "USB MEMORY" comme source, les messages suivants apparaissent sur l'écran du téléviseur.

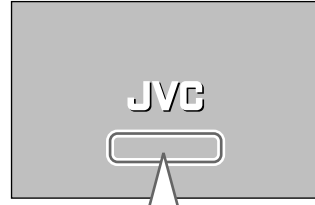

- "EN LECTURE": Apparaît lors de la lecture des données sur le fichier par le système.
- "PAS DE DISPOSITIF USB": Apparaît quand aucun périphérique USB à mémoire de grande capacité est connecté.
- "IMPOSSIBLE DE LIRE CE DISPOSITIF": Apparaît quand un périphérique USB à mémoire de grande capacité est connectée ou qu'un fichier non prise en charge se trouve sur le périphérique.

ATTENTION

- Réglez toujours le volume sur le niveau minimum lors de la connexion ou de la déconnexion de l'autre appareil.
- Vous ne pouvez pas envoyer de données sur votre périphérique USB de mémoire de grande capacité à partir de la chaîne.

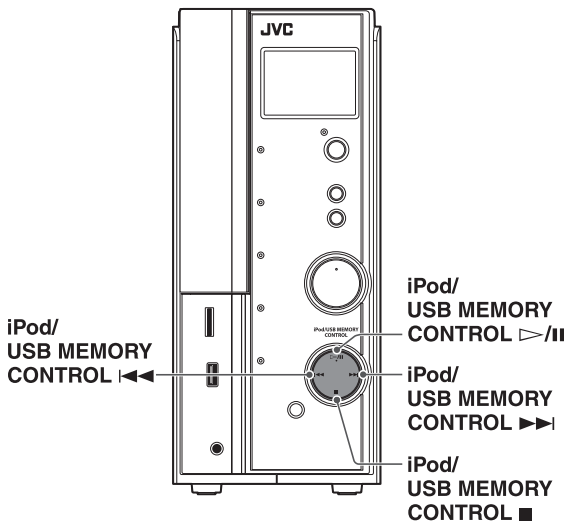

Français

Lecture de base pour une mémoire USB

- Pour reproduire un fichier du périphérique USB de mémoire de grande capacité



- 1 Connectez un périphérique USB de mémoire de grande capacité (reportez-vous à la page 13) quand le système est hors tension.**
- 2 Mettez la chaîne sous tension. (reportez-vous à la page 16)**
- 3 Choisissez "USB MEMORY" comme source. (reportez-vous à la page 16)**
- 4 Démarrez la lecture.**

À l'aide de la télécommande:

Appuyez sur USB MEMORY ►/II.

Sur l'unité centrale:

Appuyez sur iPod/USB MEMORY CONTROL ▷/II.

Les opérations des fichiers du périphérique USB de mémoire de grande quantité dépendent du type de fichier se trouvant dans le périphérique.

Pour les fichiers MP3/WMA/WAV

Le panneau de contrôle des fichiers (reportez-vous à la page 24) apparaît sur l'écran du téléviseur.

Pour les fichiers JPEG

Chaque fichier (images fixes) s'affiche sur l'écran du téléviseur pendant environ 3 secondes (diaporama). Lorsque la lecture est interrompue, le panneau de contrôle des fichiers (reportez-vous à la page 24) apparaît sur l'écran du téléviseur.

Pour les fichiers MPEG-1/MPEG-2/ASF

Appuyer sur TOP MENU/PG ou sur MENU a pour effet d'afficher le panneau de contrôle des fichiers (reportez-vous à la page 24) sur l'écran du téléviseur durant la lecture.

REMARQUE

- Quand plusieurs types de fichiers sont enregistrés sur un périphérique, choisissez le type de fichier que vous souhaitez reproduire sur le menu de réglage. (reportez-vous à la page 30)

■ Pour arrêter

Appuyez sur ■.

■ Pour faire une pause

À l'aide de la télécommande:

Appuyez sur USB MEMORY ►/II durant la lecture.

Sur l'unité centrale:

Appuyez sur iPod/USB MEMORY CONTROL ▷/II durant la lecture.

Pour continuer la lecture, appuyez de nouveau sur la touche.

■ Informations concernant la lecture sur la fenêtre d'affichage

Fichier MP3/WMA/WAV/MPEG-1/MPEG-2/ASF

Exemple: Lors de la lecture d'un fichier MP3

Indicateurs des signaux et des enceintes (reportez-vous à la page 28)

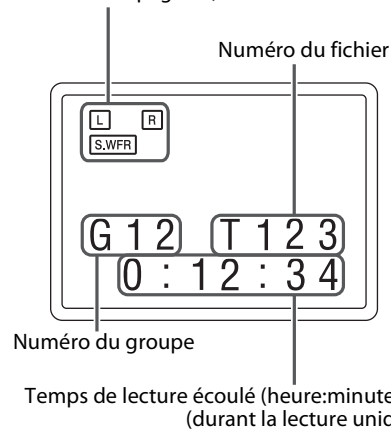

* Chaque fois que vous appuyez sur DISPLAY, la durée de lecture écoulée et les informations du fichier apparaissent alternativement.

Fichier JPEG

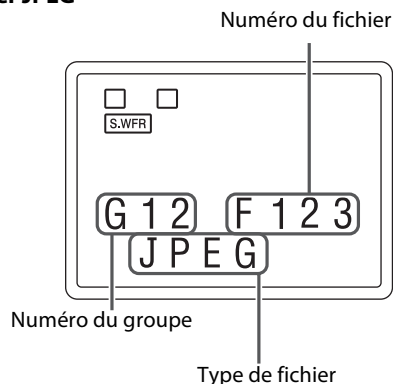

REMARQUE

- Vous pouvez également vérifier le détail de la lecture à partir de la barre sur l'écran. (Reportez-vous à la page 24.)
- Quand la lecture est à l'arrêt, le type de fichier apparaît sur la fenêtre d'affichage à la place de la durée de lecture écoulée.

■ Économiseur d'écran

L'affichage prolongé d'une image statique risque de provoquer une brûlure d'image sur l'écran du téléviseur. Pour parer à cet inconvénient, le système est doté d'un économiseur d'écran qui se déclenche automatiquement si l'affichage n'a pas changé au bout de 5 minutes.

- Pour annuler la fonction d'économiseur d'écran, il suffit d'appuyer sur une touche.
- Si vous ne souhaitez pas que la fonction d'économiseur d'écran soit active, reportez-vous à la page 29.

Recherche rapide avant/arrière

Appuyez sur ◀◀ ou ▶▶ pendant la lecture.



À chaque fois que vous appuyez sur la touche, la vitesse de recherche change (x2, x5, x10, x20, x60).

Pour revenir à une vitesse de lecture normale

Appuyez sur USB MEMORY ▶/|| de la télécommande.

REMARQUE

- Lors de la lecture d'un fichier MP3/WMA/WAV, le son est perçu par intermittence et faiblement durant la recherche rapide avant/arrière.
- Cette caractéristique peut ne pas fonctionner avec certains fichiers.
- Pour les fichiers MP3/WMA/WAV, la vitesse de recherche n'apparaît pas.

Pour sauter les fichiers un par un

À l'aide de la télécommande:

Appuyez sur |◀◀ ou ▶▶|.



Sur l'unité centrale:

Appuyez sur iPod/USB MEMORY CONTROL |◀◀ ou ▶▶|.

REMARQUE

- Vous pouvez aussi réaliser ces opérations en utilisation l'affichage de commande de fichier. (Reportez-vous à la page 24.)
- Cette caractéristique peut ne pas fonctionner avec certains fichiers.

Pour choisir un fichier directement

Entrez le numéro désiré à l'aide des touches numériques (0-10, ≥ 10).



- Pour plus de détails sur l'utilisation des touches numériques, reportez-vous à "Comment utiliser les touches numériques" ci-dessous.

Comment utiliser les touches numériques

Pour sélectionner 3: Appuyez sur 3.
 Pour sélectionner 10: Appuyez sur 10.
 Pour sélectionner 14: Appuyez sur ≥ 10, 1, puis sur 4.
 Pour sélectionner 24: Appuyez sur ≥ 10, 2, puis sur 4.
 Pour sélectionner 40: Appuyez sur ≥ 10, 4, puis sur 0.
 Pour sélectionner 114: Appuyez sur ≥ 10, ≥ 10, 1, 1, puis sur 4.

Recherche d'un groupe souhaité

1 Appuyez sur GROUP durant la lecture.



"- -" apparaît dans la zone du numéro de groupe (reportez-vous à la page 22) de la fenêtre d'affichage.

2 Alors que la fenêtre d'affichage montre "- -", utilisez les touches numériques (0-10, ≥ 10) pour entrer le titre ou le numéro du groupe.

La chaîne démarre la lecture à partir du premier fichier du groupe choisi.

- Pour plus de détails sur l'utilisation des touches numériques, reportez-vous à "Comment utiliser les touches numériques" sur la colonne de gauche.

REMARQUE

- Cette caractéristique peut ne pas fonctionner avec certains fichiers.

Signification des icônes à l'écran

Durant la lecture d'un fichier MPEG-1/ MPEG-2/ASF, les icônes suivantes peuvent apparaître un court instant sur l'écran du téléviseur;



- ▶ (Lecture), || (Pause), ▶▶ / ◀◀ (Avance rapide/Retour rapide): apparaît chaque fois que vous réalisez l'opération.
- Ⓞ: le fichier ne peut accepter l'opération que vous avez tentée d'effectuer.

REMARQUE

- Pour mettre hors service les icônes guides sur l'écran, référez-vous à la page 31.

Opérations avancées pour USB MEMORY

Utilisation de la barre d'écran

Vous pouvez vérifier les informations du fichier et utiliser certaines fonctions à l'aide de la barre sur l'écran.



■ Affichage de la barre d'écran

Appuyez sur ON SCREEN.

À chaque fois que vous appuyez sur la touche, la barre d'écran change comme suit sur le téléviseur:

Exemple: Pendant la lecture ASF



↑
↓
Éteint
(La barre d'écran disparaît)

■ Contenu de la barre d'écran pendant la lecture



- 1 Affiche l'état du mode de lecture répétée. (Reportez-vous à la page 26.)
 - 2 Informations des durées.
 - 3 Affiche l'état de lecture.
- ▶ : apparaît pendant la lecture.
 - ▶▶ / ◀◀ : apparaît pendant une avance/un retour rapide.
 - ⏏ : apparaît lors d'un arrêt sur image.
 - : apparaît lors d'un arrêt définitif.

Utilisation du panneau de contrôle des fichiers

Vous avez la possibilité de rechercher et de lire des groupes et plages/fichiers en vous aidant du panneau de contrôle des fichiers sur l'écran du téléviseur.

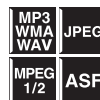

Exemple:

Numéro du groupe en cours/Nombre total de groupes

État de la lecture

Le panneau de contrôle des fichiers apparaît automatiquement durant la lecture (pour MP3/WMA/WAV uniquement) ou durant l'arrêt.

1 Appuyez sur ◀/▶ / ▲/▼ pour choisir le groupe/plage/fichier souhaité pendant que la lecture est à l'arrêt.

2 Appuyez sur USB MEMORY ▶/⏏ ou ENTER.

- La lecture de la plage ou le diaporama commence à la plage ou au fichier sélectionné(e).
- Lorsque vous appuyez sur ENTER pour les JPEG, seul le fichier sélectionné est lu.

Pour ignorer le fichier pendant la lecture

Appuyez sur ▶▶/◀◀ ou ▲/▼.

REMARQUE

- Vous pouvez également vérifier le détail de la lecture sur la fenêtre d'affichage. (Reportez-vous à la page 22.)
- Suivant les conditions d'enregistrement, il arrive que certains noms de groupes, de plages et de fichiers ne s'affichent pas correctement.
- Les groupes, plages et fichiers peuvent être différemment classés sur votre ordinateur personnel.

Reprise de la lecture

Lorsque la fonction “Reprise de lecture” est réglée sur “MARCHE” (reportez-vous à la page 31) et que vous arrêtez la lecture comme suit, le système mémorise la dernière scène lue sur le disque. (“RESUME” apparaît sur la fenêtre d’affichage.)



- Pour éteindre (reportez-vous à la page 16)
- Appuyer une fois sur la touche ■
- En modifiant la source (reportez-vous à la page 16)

Pour démarrer la lecture à partir de la position mémorisée

- Appuyez sur USB MEMORY ►/■ sur la télécommande ou sur iPod/USB MEMORY CONTROL ▷/■ sur l’unité centrale.
- Choisissez de nouveau “USB MEMORY” comme source si vous souhaitez changer la source.

Pour effacer la scène mémorisée

Appuyez de nouveau sur ■.

- Déconnecter le périphérique USB à mémoire de grande capacité annule aussi la position mémorisée.

Exécution d’un gros plan

■ Lors de la lecture ou d’un arrêt sur image

1 Appuyez sur ZOOM.

Chaque fois que vous répétez la procédure, l’agrandissement de la scène change.



2 Pendant l’utilisation du zoom, appuyez sur ◀/▶/▲/▼ pour déplacer la zone agrandie.

Pour revenir à une lecture normale

Appuyez sur ZOOM plusieurs fois pour sélectionner OFF.

REMARQUE

- Le nombre des étapes de grossissement varie selon le type de fichier.
- Pendant la lecture d’un diaporama sur un disque JPEG, le zoom ne peut pas être utilisé. Dans un tel cas, appuyez sur USB MEMORY ►/■ pour faire une pause avant de pouvoir faire un grossissement d’une diapositive.
- Pendant la lecture, ◀/▶/▲/▼ peut ne pas fonctionner à l’étape 2.

Modification du réglage VFP

La fonction VFP (Video Fine Processor) permet de régler le caractère de masque selon le type de programmation, la fréquence d’image ou les préférences personnelles.



■ Pendant la lecture

1 Appuyez sur VFP.

Les réglages VFP en cours apparaissent sur l’écran du téléviseur.

Exemple:

NORMAL	
GAMMA	0
LUMINOSITE	0
CONTRASTE	0
SATURATION	0
TEINTE	0
NET	0

2 Appuyez répétitivement sur les touches ◀/▶ pour sélectionner le mode VFP.

- NORMAL: Optez d’ordinaire pour ce réglage.
- CINEMA: Adapté aux films.

Lorsque vous sélectionnez “NORMAL” ou “CINEMA”, appuyez sur VFP pour terminer le réglage.

- USAGER 1 et USAGER 2: Vous pouvez effectuer d’autres réglages en rapport avec l’aspect de l’image.

Uniquement lors de la sélection de “USAGER 1” ou “USAGER 2” à l’étape 2, effectuez la procédure suivante:

3 Appuyez répétitivement sur les touches ▲/▼ pour sélectionner le paramètre à définir.

Réglez l’aspect de l’image de façon graduelle et confirmez les résultats selon vos préférences.

- GAMMA: Contrôle la luminosité des teintes neutres tout en maintenant l’intensité des parties sombres et claires (–3 à +3).
- LUMINOSITE: Contrôle la luminosité de l’écran (–8 à +8).
- CONTRASTE: Contrôle le contraste de l’écran (–7 à +7).
- SATURATION: Contrôle l’intensité de couleur de l’écran (–7 à +7).
- TEINTE: Contrôle la teinte de l’écran (–7 à +7).
- NET: Contrôle la netteté de l’écran (–8 à +8).

4 Appuyez sur ENTER.

Exemple:

GAMMA	0
-------	---

5 Appuyez sur les touches ▲/▼ pour modifier le réglage.

6 Appuyez sur ENTER.

Les réglages VFP en cours réapparaissent.

7 Répétez les étapes 3 à 6 pour effectuer d’autres réglages.

8 Appuyez sur VFP.

REMARQUE

- Si l’affichage du réglage disparaît au milieu de cette procédure, le réglage en cours sera mémorisé.

Lecture répétée

À l'aide de la touche REPEAT:
Appuyez REPEAT.

Exemple:



Indicateur du mode de lecture répétée

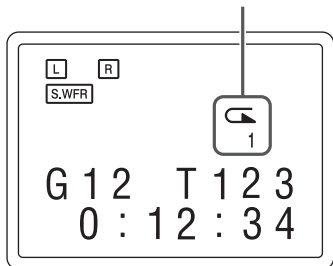

Chaque fois que vous appuyez sur REPEAT, le mode de répétition change.

Fenêtre d'affichage	Écran du téléviseur	Signification
↶ 1	↶ TRACK	Répète la plage/fichier actuel.
	REPEAT TRACK	
↶	↶ GROUP	Répète le groupe actuel.
	REPEAT GROUP	
↶ ALL	↶ ALL	Répète toutes les plages/fichiers.
	REPEAT ALL	
Pas d'indication	↶ OFF	Le mode de lecture répétée est éteint. Le système procède à une lecture standard du fichier.

Utilisation du mode Surround

Les touches décrites ci-dessous sont utilisées au page 28.

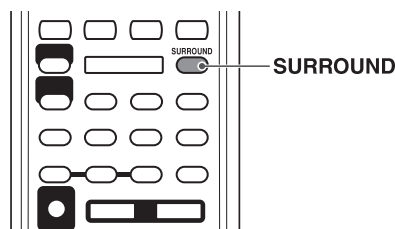

Utilisation du mode Surround

Vous pouvez profiter d'un champ sonore plus réaliste qu'un simple son stéréo en utilisant le mode Surround.

- Les modes Surround sont aussi disponible pour les appareils extérieurs.

■ Surround automatique (AUTO SURROUND)

Cette fonction choisit automatiquement le mode Surround approprié en fonction des signaux entrant. Par exemple, une source multicanal est reproduite automatiquement dans un mode Surround multicanal approprié.

■ Dolby Surround

Dolby Pro Logic II*¹

Le format de lecture multicanal nouvellement élaboré de Dolby Pro Logic II assure le décryptage des signaux sur les 2 canaux audio — stéréo et source cryptée Dolby Surround — en son à 5,1 canaux.

Dolby Pro Logic II dispose de deux modes — Movie (film) et Music (musique):

- **Pro Logic II Movie (DPL II MOVIE)**

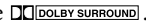
Adapté pour la reproduction de sources cryptées Dolby Surround portant la marque .

- **Pro Logic II Music (DPL II MUSIC)**

Adapté pour la reproduction de signaux musicaux stéréo sur les 2 canaux audio.

■ Dolby Digital*¹

Utilisé pour reproduire les plages sonores multicanaux du logiciel crypté avec Dolby Digital (.

- Il y a d'autres formats de codage de Surround numérique mis au point par Dolby Laboratories, tel que le Dolby Digital EX.

■ DTS Digital Surround*²

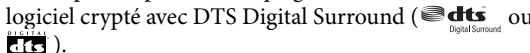
Utilisé pour reproduire les plages sonores multicanaux du logiciel crypté avec DTS Digital Surround (.

DTS Digital Surround (dts SURROUND) est un autre format audio numérique multicanal discret disponible pour CD audio et DVD.

- Il y a d'autres formats de codage de Surround numérique multicanal mis au point par Digital Theater Systems, Inc., tel que DTS-ES, DTS 96/24.

Modes Surround disponibles pour chaque signal d'entrée

Les marques ✓ indiquent les modes Surround disponibles.

Signal	Mode	Surround désactivé	Surround automatique	Dolby Surround		Dolby Digital	DTS Digital Surround	DSP		
		SURROUND OFF	AUTO SURROUND	DPL II MOVIE* ³	DPL II MUSIC* ³	DOLBY DIGITAL	dts SURROUND	STADIUM* ³	ALL CH STEREO* ³	GAME* ³
Dolby Digital (Multicanal)		✓	✓	—	—	✓	—	—	—	—
Dolby Digital (2 canaux audio)		✓	✓	✓	✓	—	—	✓	✓	✓
DTS Digital Surround (Multicanal)		✓	✓	—	—	—	✓	—	—	—
DTS Digital Surround (2 canaux audio)		✓	✓	✓	✓	—	—	✓	✓	✓
Analogique ou PCM linéaire		✓	✓	✓	✓	—	—	✓	✓	✓

*¹ Fabriqué sous licence de Dolby Laboratories. Les termes "Dolby" et "Pro Logic", ainsi que le sigle double D sont des marques commerciales de Dolby Laboratories.

*² "DTS" et "DTS Digital Surround" sont des marques déposées de DTS, Inc.

*³ Pour sélectionner ces modes, appuyez sur SURROUND. (Reportez-vous à la page 28.)

Suite à la page suivante

■ DSP

• STADIUM

Le mode STADIUM ajoute de la clarté et étend le son comme dans un stade en plein air.

• Tous canaux stéréo

Le mode Tous canaux stéréo (ALL CH STEREO) permet de restituer un champ acoustique stéréo plus large avec toutes les enceintes connectées (et activées).

Le mode Tous canaux stéréo peut être utilisé pour la reproduction de signaux stéréo sur 2 canaux audio.

Son stéréo normal

Tous canaux stéréo

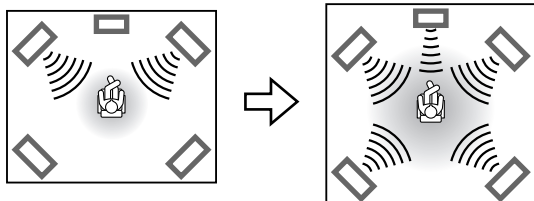

• Console de jeux

L'effet Surround avec une puissance optimale pour les jeux vidéo.

■ Indicateurs sur la fenêtre d'affichage

Indicateurs du format de signal numérique

LPCM: S'allume à l'entrée du signal PCM linéaire.

□□D: S'allume à l'entrée des signaux Dolby Digital.

dtts: S'allume à l'entrée des signaux DTS.

Pas d'indication: Aucun indicateur des signaux numériques ne s'allume à l'entrée des signaux analogiques.

Indicateur de mode Dolby Surround

□□PLII: S'allume quand Dolby Pro Logic II est en service.

Indicateur Surround

SURR: S'allume lorsque le mode Surround est activé.

Indicateurs de signal source, etc.

Témoin pour indiquer les signaux entrants.

□L: S'allume à l'entrée du signal sur le canal gauche.

□C: S'allume à l'entrée du signal sur le canal central.

□R: S'allume à l'entrée du signal sur le canal droit.

LFE: S'allume à l'entrée du signal sur le canal LFE.

□LS: S'allume à l'entrée du signal sur le canal Surround gauche.

□RS: S'allume à l'entrée du signal sur le canal Surround droit.

s: S'allume à l'entrée du signal sur le canal Surround mono ou sur les 2 canaux Dolby Surround.

□S.WFR: Reste toujours allumé.

Le canal avec "□" indique que les enceintes correspondantes restituent le son des canaux.

Si le son des canaux décrypté en son à 5,1 canaux est reproduit, seul l'indicateur "□" s'allume.



Sélection du mode Surround

Le système est configuré de façon à sélectionner automatiquement le mode Surround optimal pour le signal d'entrée à partir du logiciel multicanal numérique. Si le son est restitué sur 2 canaux audio, vous avez la possibilité de sélectionner le mode Surround que vous voulez manuellement.

■ Pendant la lecture d'un support multicanal numérique (sauf quand OFF est choisi)

Le mode surround multicanal approprié (Dolby Digital ou DTS Digital Surround) est automatiquement sélectionné.

■ Pendant la lecture d'une source 2 canaux audio

Vous pouvez sélectionner l'un des deux modes Dolby Pro Logic II (DPL II MOVIE/DPL II MUSIC) ou DSP.

Appuyez répétitivement sur SURROUND pour sélectionner le mode désiré.

Le mode Surround est activé et apparaît sur la fenêtre d'affichage.

À chaque fois que vous appuyez sur la touche, le mode surround change.

Pour plus de détails sur chaque mode, référez-vous à "Modes Surround disponibles pour chaque signal d'entrée". (Reportez-vous à la page 27.)

Pour désactiver le mode Surround

Appuyez répétitivement sur SURROUND jusqu'à ce que "SURROUND OFF" apparaisse sur la fenêtre d'affichage.

Mémorisation des réglages — Mémoire automatique

Lorsque vous éteignez l'appareil, le système mémorise le mode surround actuel. Le mode en mémoire est automatiquement rappelé lorsque vous rallumez l'appareil.

Préférences de réglage

Les touches décrites ci-dessous sont utilisées aux pages 29 à 31.

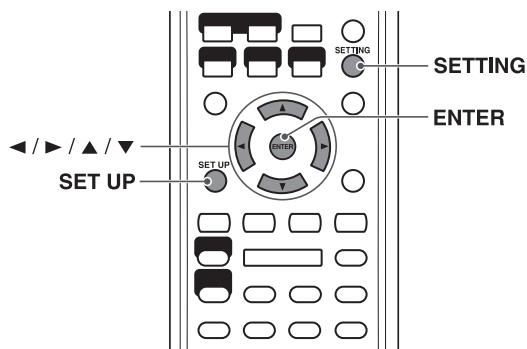

Utilisation des menus de configuration

- Vous pouvez changer la langue des menus de configuration. Voir “Description des menus” ci-dessous.

REMARQUE

- Vous pouvez utiliser le menu SET UP uniquement quand la source est USB MEMORY.

Fonctions de base des menus de configuration

■ À l'arrêt

1 Appuyez sur SET UP.

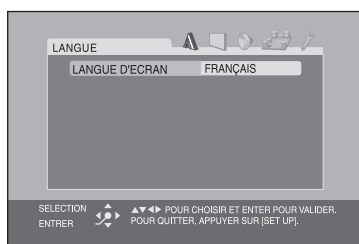

2 Suivez les instructions qui apparaissent sur l'écran du téléviseur.

Description des menus

A : Menu des langues (LANGUE)

■ LANGUE D'ECRAN

- Sélectionnez la langue des menus du système qui apparaissent sur l'écran du téléviseur.

Menu des images (IMAGE)

■ TYPE D'ECRAN

Selon le rapport hauteur/largeur en 16:9 du fichier lu, vous pouvez choisir le format d'image qui correspond le mieux à celui de l'écran du téléviseur.

- **16:9 NORMAL (Écran de télévision large)**

Choisissez ce réglage quand le format de votre téléviseur à écran large est fixé sur 16:9.

- **16:9 AUTO (Téléviseur format grand écran)**

Choisissez ce réglage quand votre téléviseur est un téléviseur à écran large ordinaire.

- **4:3 LB (Format Letter Box)**

Choisissez cette option quand le rapport hauteur/largeur de votre téléviseur est au format 4:3 (téléviseur standard). Les films grand écran sont accompagnés de bandes noires en haut et en bas de l'écran.

- **4:3 PS (Format Pan Scan)**

Choisissez cette option quand le rapport hauteur/largeur de votre téléviseur est au format 4:3 (téléviseur standard). Les films grand écran ne sont pas accompagnés de bandes noires, mais les bords gauche et droit de l'image sortent du cadre de l'écran.

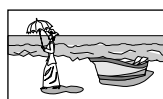

REMARQUE

- Même si “4:3 PS” est choisi, la taille de l'écran devient “4:3 LB” pour certains fichiers. Cela dépend du mode d'enregistrement des fichiers.

■ SOURCE D'IMAGE

Vous pouvez obtenir une qualité d'image optimale en sélectionnant si le contenu des fichiers est traité par trames (source vidéo) ou par images (source film). D'ordinaire, définissez le réglage sur “AUTO”.

- **AUTO**

Utilisé pour lire un fichier contenant à la fois des données vidéo et un film.

Le système reconnaît le type source (vidéo ou film) du fichier lu d'après les informations de ce dernier.

– Si l'image de lecture n'est pas claire ou parasitée, ou que les lignes obliques de l'image sont inégales, essayer de passer sur des modes fixes.

- **FILM**

Adapté à la lecture un fichier source de film.

- **VIDEO**

Adapté à la lecture un fichier source vidéo.

■ PROTECTION D'ECRAN (Reportez-vous à la page 22.)

Vous pouvez activer ou désactiver la fonction d'économiseur d'écran.

■ TYPE FICHIER

Si un périphérique audio contient plusieurs types de fichiers, vous pouvez choisir le type de fichier à reproduire.

• AUDIO

Sélectionnez cette option si vous décidez de lire des fichiers MP3/WMA/WAV.

• IMAGE FIXE

Sélectionnez cette option si vous décidez de lire des fichiers JPEG.

• VIDEO

Sélectionnez cette option si vous décidez de lire des fichiers MPEG-1/MPEG-2/ASF.

Menu audio (AUDIO)

■ COMPRESS. PLAGE DYN. (Compression dynamique)

Vous pouvez profiter pleinement d'un son enregistré de un faible niveau lors d'une écoute nocturne même à un faible niveau de volume lors de la reproduction d'un son avec Dolby Digital.

• AUTO

Sélectionnez cette option si vous voulez que le son d'ambiance soit perçu au plus fort de son contraste (sans l'application d'aucun effet).

• MARCHÉ

Sélectionnez cette option si vous voulez appliquer pleinement l'effet de compression (utile passé minuit).

REMARQUE

- Lorsque vous lisez une source multicanal Dolby Digital avec le mode surround désactivé, le paramètre de COMPRESS. PLAGE DYN. est réglé sur ON automatiquement.

Menu du réglage des enceintes (REGLAGE H.-P.)

■ Menu des niveaux (NIVEAU)

ENCEINTE GAUCHE AVANT/ENCEINTE DROIT AVANT/ ENCEINTE CENTRALE/ENCEINTE SURROUND D./ ENCEINTE SURROUND G.

Lors du contrôle de la tonalité de test, ajustez le niveau de sortie des enceintes.

Vous pouvez ajuster le niveau de sortie dans une plage de -6 dB à +6 dB.

SIGNAL TEST*

Émet la tonalité d'essai.

* La tonalité d'essai est émise par l'ensemble des enceintes activées dans l'ordre suivant:

⇒ Enceinte gauche avant ⇒ Enceinte centrale ⇒
Enceinte droite avant ⇒ Enceinte Surround droite ⇒
Enceinte Surround gauche ⇒ (retour au début)

REMARQUE

- Aucun son de test ne sort du caisson de grave.

■ Menu de retard (RETARD)

Exemple:

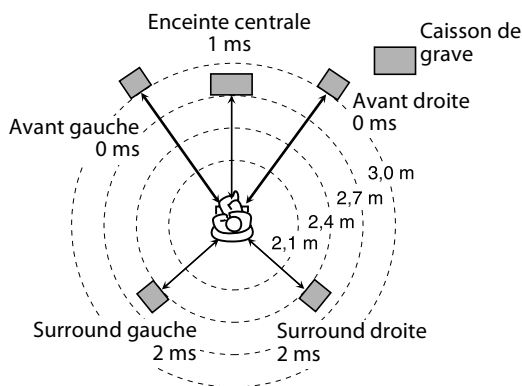

Une augmentation (ou une diminution) de 1 ms du temps de retard correspond à environ une diminution (ou une augmentation) de 30 cm de la distance.

Réglez "0 ms" pour l'enceinte la plus éloignée de votre position comme base pour le réglage du délai.

Dans ce cas, réglez le temps de retard de chaque enceinte comme suit:

- Temps de retard des enceintes avant: 0 ms
- Temps de retard de l'enceinte centrale: 1 ms
- Temps de retard des enceintes Surround: 2 ms

ENCEINTE GAUCHE AVANT/ENCEINTE DROIT AVANT/ ENCEINTE CENTRALE/ENCEINTE SURROUND D./ ENCEINTE SURROUND G.

Réglez la distance entre la position d'écoute et les enceintes. Dans une limite de 0 m à 15 m (par 1 ms).

■ Menu du caisson de grave (CAISSON GRAVE)

NIVEAU

Vous pouvez régler le niveau de sortie du caisson de grave dans une plage de -6 dB à +6 dB.

RECOUVREMENT

Les signaux en dessous du niveau de fréquence pré-réglé sont envoyés et reproduits par le caisson de grave. Sélectionnez un des niveaux de fréquence de transition en fonction de la taille des petites enceintes connectées.

- **120Hz:** Choisissez ce réglage quand le haut-parleur en forme de cône intégré à l'enceinte est d'environ 8 cm.
- **150Hz:** Choisissez ce réglage quand le haut-parleur en forme de cône intégré à l'enceinte est d'environ 6 cm.
- **200Hz:** Choisissez ce réglage quand le haut-parleur en forme de cône intégré à l'enceinte est d'environ 5 cm.

REMARQUE

- Lors de l'utilisation du caisson de grave fourni (SP-THL1W), choisissez "150Hz".

Menu des autres réglages (AUTRES)

■ REPRISE (Reportez-vous à la page 25.)

Vous pouvez activer ou désactiver la fonction de reprise de la lecture.

■ GUIDE A L'ECRAN

Vous pouvez activer ou désactiver les icônes qui s'affichent à l'écran. (Reportez-vous à la page 23.)

Réglage de la prise audio

Vous pouvez régler la prise d'entrée audio analogique ou numérique à utiliser avec la source VIDEO 1-3.

REMARQUE

- Avant de commencer;
Les étapes suivantes doivent être exécutées dans un délai donné. Si la mémorisation s'annule avant terme, redémarrez à l'étape 1.

1 Appuyez sur **SETTING**.

Exemple:



2 Appuyez sur **▲/▼** pour choisir la source que vous souhaitez régler.

- V1 A/D: Pour la source VIDEO 1
- V2 A/D: Pour la source VIDEO 2
- V3 A/D: Pour la source VIDEO 3

3 Appuyez sur **◀/▶** pour choisir la prise d'entrée audio que vous souhaitez utiliser pour la source choisie à l'étape ci-dessus.

Exemple:



- **ANALOG:** Le signal des prises AUDIO sort par les enceintes (voir page 10 à 12).
- **DIGITAL:** Le signal de la prise DIGITAL IN sort par les enceintes (voir page 10 à 12).

REMARQUE

- Si vous appuyez sur DVD **▶** ou DVD **■** au milieu d'une procédure, vous ne pouvez pas choisir ANALOG/DIGITAL en appuyant sur **◀/▶**. Dans ce cas, appuyez sur la touche correspondant à la source actuelle (VIDEO1, VIDEO2 ou VIDEO3) puis appuyez sur **◀/▶** pour choisir ANALOG/DIGITAL.

Guide de dépannage

	PROBLÈME	CAUSE POSSIBLE	SOLUTION
ALIMENTATION	Le système ne s'allume pas.	Le cordon d'alimentation n'est pas connecté.	Branchez le cordon d'alimentation correctement. (Reportez-vous à la page 13.)
	La chaîne se met soudainement hors tension.	Le niveau de lecture de la source actuelle est trop élevé.	Reproduisez la source avec un niveau de volume plus bas.
TÉLÉCOMMANDE	La télécommande ne fonctionne pas.	Les piles sont déchargées.	Remplacez les piles. (Reportez-vous à la page 6.)
		Le capteur de télécommande est exposé au rayonnement direct du soleil.	Protégez le capteur de télécommande du rayonnement direct du soleil.
	La télécommande ne fonctionne pas comme souhaité.	Le mode de télécommande n'est pas réglé sur la source souhaitée.	Appuyez d'abord sur la touche de sélection de source correspondant à la source que vous souhaitez commander.
SON	Aucun son n'est émis.	Le cordon de l'enceinte n'est pas connecté.	Vérifiez la connexion. (Reportez-vous à la page 7.)
		La source sélectionnée n'est pas correcte.	Refaites la sélection avec la bonne source. (Reportez-vous à la page 16.)
IMAGE	Aucune image n'apparaît sur l'écran du téléviseur.	La connexion vidéo est inexacte.	Connectez le câble correctement. (Reportez-vous à la page 9.)
		Le fichier ne peut être lu.	Utilisez un fichier qui peut être lu. (Voir pages 3.)
	Aucune image n'est affichée sur le téléviseur et aucun son ne sort par la connexion HDMI.	Le téléviseur connecté n'est pas compatible HDCD.	Utilisez un téléviseur compatible HDCP.
		Le cordon HDMI n'est pas connecté correctement.	Déconnectez le câble HDMI et reconnectez-le.
	Aucune image n'apparaît sur l'écran du téléviseur, l'image est floue ou elle apparaît coupée en deux.	Vous avez réglé le mode de balayage sur "PROGRESS" alors que l'unité centrale est connectée à un téléviseur ne prenant pas en charge l'entrée vidéo à balayage progressif.	Réglez le mode de balayage sur "INT-LACE". (Reportez-vous à la page 18.)
L'image ne tient pas sur l'écran du téléviseur.	Le type d'écran a été défini incorrectement.	Réglez "TYPE D'ECRAN" correctement. (Reportez-vous à la page 29.)	
LECTURE	La lecture sur iPod ne fonctionne pas même quand "CONNECT" apparaît sur l'affichage.	La batterie de iPod est vide.	Laissez iPod connecté pendant au moins dix minutes.
		La fonction de charge de la batterie de iPod est hors service.	Mettez en service la fonction de charge de la batterie. (Reportez-vous à la page 19.)
		Le iPod n'est pas compatible avec la chaîne.	Vérifiez la compatibilité sur la liste. (Reportez-vous à la page 19.)
	iPod n'est pas chargé.	La source n'est pas "iPod".	Changez la source sur "iPod". (Reportez-vous à la page 16.)
		La fonction de charge de la batterie de iPod est hors service.	Mettez en service la fonction de charge de la batterie. (Reportez-vous à la page 19.)
	Le son et l'image sont déformés.	Un appareil vidéo est connecté entre l'unité centrale et le téléviseur.	Connectez directement l'unité centrale au téléviseur. (Reportez-vous à la page 9.)
	Les modes Surround de "DOLBY DIGITAL" ou "dts SURROUND" ne sont pas disponibles.	"ANALOG" est choisi pour le réglage des prises audio.	Choisissez "DIGITAL" pour le réglage des prises audio.
L'appareil extérieur n'est pas connecté avec un cordon audio numérique (coaxial ou optique) ou un cordon HDMI.		Connectez l'appareil extérieur avec un cordon audio numérique (coaxial ou optique) ou un cordon HDMI. (Voir pages 10 à 12.)	

Caractéristiques techniques

■ Unité centrale

Puissance de sortie:

Avant/Surround:	40 W par canal, RMS à 3 Ω à 1 kHz, avec 10% de distorsion harmonique totale.
Centrale:	100 W, RMS à 4 Ω à 1 kHz, avec 10% de distorsion harmonique totale.
Caisson de grave:	100 W, RMS à 4 Ω à 30 Hz, avec 10% de distorsion harmonique totale.

Section audio

Entrée analogique

VIDEO 1 IN, VIDEO 2 IN, VIDEO 3: 500 mV/50 k Ω

Entrée numérique*

VIDEO 1, VIDEO 3:
-21 dBm à -15 dBm (660 nm ± 30 nm)
VIDEO 2: 0,5 V(c-c)/75 Ω

Section vidéo

Système vidéo:	PAL
Résolution horizontale:	500 lignes
Rapport signal/bruit:	60 dB
Niveau de sortie vidéo	
Composite:	1 V(c-c)/75 Ω
S-video-Y:	1 V(c-c)/75 Ω
S-video-C:	0,3 V(c-c)/75 Ω
Composantes (entrelacé/progressif):	
Y:	1 V(c-c)/75 Ω
PB/PR:	0,7 V(c-c)/75 Ω

HDMI

Entrée HDMI:	VIDEO 1 IN, VIDEO 2 IN
Sortie HDMI:	MONITOR OUT
Capacité max.:	1920 × 1080 à 60 Hz / couleur foncée [4:4:4] / profondeur d'échantillonnage 24 bits.

Mémoire USB

Spécifications USB:	Compatible avec USB 2,0 Full Speed
Appareil compatible:	À mémoire de grande capacité
Système de fichiers compatible:	FAT16, FAT32
Alimentation du bus:	5 V/500 mA

Enceinte/impédance

Avant et Surround:	3 Ω à 16 Ω
Centre et caisson de grave:	4 Ω à 16 Ω

Généralités

Alimentation:	CA 230 V ~, 50 Hz
Alimentation fournie à iPod:	5 V/500 mA
Consommation:	50 W (en cours de fonctionnement) 0,9 W (à l'état de veille)
Dimensions (L × H × P):	118 mm × 276 mm × 246 mm
Poids:	2,9 kg

* Correspondant à PCM linéaire, Dolby Digital et DTS Digital Surround (avec une fréquence d'échantillonnage de — 32 kHz, 44,1kHz, 48 kHz)

■ Caisson de grave (SP-THL1W)

Type:	antirésonnantes 1 voie (à blindage antimagnétique)
Enceinte:	cône 16 cm × 1
Puissance admissible:	100 W
Impédance:	4 Ω
Gamme de fréquences:	30 Hz à 1,5 kHz
Niveau de compression du son:	84 dB/W-m
Dimensions (L × H × P):	266 mm × 270 mm × 157 mm
Poids:	2,9 kg

■ Enceintes satellites

Enceintes avant (SP-THL1F)

Type:	Acoustique à événement accordé de haute fidélité (à blindage antimagnétique)
Enceinte:	cône 6,5 cm × 1
Puissance admissible:	40 W
Impédance:	3 Ω
Gamme de fréquences:	90 Hz à 20 kHz
Niveau de compression du son:	77 dB/W-m
Dimensions (L × H × P):	100 mm × 104 mm × 105 mm
Poids:	0,42 kg chaque

Enceinte centrale (SP-THL1C)

Type:	Acoustique à événement accordé de haute fidélité (à blindage antimagnétique)
Enceinte:	cône 6,5 cm × 1
Puissance admissible:	100 W
Impédance:	4 Ω
Gamme de fréquences:	90 Hz à 20 kHz
Niveau de compression du son:	77 dB/W-m
Dimensions (L × H × P):	100 mm × 104 mm × 105 mm
Poids:	0,42 kg chaque

Enceintes Surround (SP-THL1S)

Type:	Type à événement acoustique accordé de haute fidélité
Enceinte:	cône 6,5 cm × 1
Puissance admissible:	40 W
Impédance:	3 Ω
Gamme de fréquences:	90 Hz à 20 kHz
Niveau de compression du son:	76 dB/W-m
Dimensions (L × H × P):	100 mm × 104 mm × 105 mm
Poids:	0,5 kg chaque

La conception et les caractéristiques techniques peuvent faire l'objet de modifications sans préavis.

Inhoudsopgave

Inleiding	2	Basisfuncties	16
Omgaan met het systeem	2	Systeem in-/uitschakelen	16
Meegeleverde accessoires	2	Af speelbron selecteren	16
Meer over bestanden	3	Volume instellen [VOLUME]	17
Af speelbare bestandstypes voor USB MEMORY	3	Hoofdtelefoon (niet bijgeleverd) gebruiken	17
Index van onderdelen en regelaars	4	Geluid tijdelijk uitschakelen [MUTING]	17
Voorpaneel (centrale eenheid)	4	Helderheid van het afleesvenster instellen [DIMMER]	17
Achterpaneel (centrale eenheid)	5	Slaapstandtimer [SLEEP]	17
Afstandsbediening	6	Instellen van het uitgangsniveau van de luidsprekers en subwoofer	18
Aansluitingen	7	Veranderen van de aftastfunctie	18
Aansluiten van de luidsprekers met subwoofer	7	Bediening voor iPod	19
Opstelling van de luidsprekers	8	Weergave van een iPod	19
Televisie aansluiten	9	Bediening voor USB MEMORY	21
Aansluiten van videocomponenten voor de VIDEO 1 bron	10	Basisbediening voor USB MEMORY	21
Aansluiten van videocomponenten voor de VIDEO 2 bron	11	Gevanceerde bediening voor USB MEMORY	24
Aansluiten van videocomponenten voor de VIDEO 3 bron	12	Bediening voor de surroundfunctie ...	27
Aansluiten van USB-opslagapparatuur	13	Surroundmodus gebruiken	27
Aansluiten van een iPod	13	Voorkeuren instellen	29
Netsnoer aansluiten	13	Instelmenu's gebruiken	29
TV en DVD-speler bedienen	14	Menubeschrijving	29
Televisie bedienen	14	Instellen van de audio-aansluiting	31
DVD-speler bedienen	15	Aanbevelingen	32
		Problemen oplossen	32
		Specificaties	33

Omgaan met het systeem

■ Belangrijke voorzorgsmaatregelen

Systeem installeren

- Zet het systeem op een vlakke ondergrond in een ruimte waar het droog en niet te warm of te koud is (tussen 5°C en 35°C).
- Zorg voor voldoende afstand tussen het systeem en de televisie.
- Zorg ervoor dat het systeem niet kan worden blootgesteld aan trillingen.

Netsnoer

- Pak het netsnoer nooit vast met vochtige handen.
- Er wordt altijd een minimale hoeveelheid stroom verbruikt als het netsnoer is aangesloten op het stopcontact.
- Trek nooit aan het snoer als u het netsnoer uit het stopcontact verwijdert. U moet altijd aan de stekker trekken omdat het netsnoer anders beschadigd kan raken.

Storingen van het systeem voorkomen

- Het systeem bevat geen onderdelen die door de gebruiker mogen worden gerepareerd of vervangen. Bij een storing moet u het netsnoer uit het stopcontact halen en contact opnemen met uw dealer.
- Steek geen metalen voorwerpen in het systeem.

Opmerking over het auteursrecht

Zorg ervoor dat u op de hoogte bent van de wettelijke bepalingen over het auteursrecht in uw land voordat u opnamen maakt van oorspronkelijke bronnen. Als u materiaal opneemt waarop auteursrecht rust, schendt u mogelijk deze bepalingen.

■ Veiligheidsvoorschriften

Pas op voor vocht, water en stof

Plaats het systeem niet in een vochtige of stoffige omgeving.

Pas op voor hoge temperaturen

Zorg ervoor dat het systeem niet wordt blootgesteld aan direct zonlicht en zet het systeem niet in de buurt van een verwarming.

Bij langere afwezigheid

Verwijder het netsnoer uit het stopcontact als u langere tijd afwezig bent of het systeem om een andere reden enige tijd niet gebruikt.

Geblokkeerde ventilatie-openingen

Als de ventilatie-openingen zijn geblokkeerd, kan het systeem beschadigd raken.

Behuizing reinigen

- Veeg vlekken op het systeem weg met een zachte doek. Gebruik bij veel vlekken een zachte doek met water en een neutraal schoonmaakmiddel. Wring de doek goed uit, verwijder de vlekken en wrijf het systeem vervolgens met een droge doek schoon.
- Als u zich niet aan de volgende richtlijnen houdt, gaat de kwaliteit van het systeem achteruit, raakt het systeem beschadigd of kan de verf gaan bladderen.
 - Veeg NIET te hard af.
 - Reinig NOOIT met thinner, benzine, andere organische oplosmiddelen of desinfecterende middelen.
 - Gebruik GEEN vluchtige stoffen zoals insecticiden.
 - VERWIJDER rubber en plastic. Lang contact hiermee is slecht voor het systeem.

Als water in het systeem komt

Schakel het systeem uit en verwijder het netsnoer uit het stopcontact. Neem vervolgens contact op met de winkel waar u het systeem hebt aangeschaft. Als u het systeem toch blijft gebruiken, kan er brand ontstaan of kunt u een elektrische schok krijgen.

Meegeleverde accessoires

Controleer of alle accessoires daadwerkelijk zijn meegeleverd.

In het onderstaande overzicht wordt tussen haakjes het aantal exemplaren vermeld dat u van elk onderdeel ontvangt.

Als er iets ontbreekt, neem dan onmiddellijk contact op met uw dealer.

- Afstandsbediening (1)
- Batterijen (2)
- Composiet-videosnoer (1)
- Aansluitkabel voor iPod (1)
- Standaard voor iPod (1)

- Dit product bevat auteursrechtelijke beschermingstechnologie die wordt beschermd door Amerikaanse octrooien en andere intellectuele eigendomsrechten. Gebruik van deze auteursrechtelijke beschermingstechnologie moet worden gemachtigd door Macrovision en is bestemd voor gebruik in huishoudens en voor andere beperkte doeleinden, tenzij met speciale toestemming van Macrovision. Reverse-engineering of demontage is verboden.
- iPod is een handelsmerk van Apple Inc., geregistreerd in de V.S. en andere landen.
- HET GEBRUIK VAN DIT PRODUCT OP EEN MANIER DIE AAN DE MPEG-4 VISUELE STANDAARD VOLDOET IS VERBODEN, TENZIJ VOOR PERSOONLIJK OF NIET-COMMERCIEEL GEBRUIK DOOR EEN CONSUMENT.
- Microsoft en Windows Media zijn ofwel geregistreerde handelsmerken of handelsmerken van Microsoft Corporation in de Verenigde Staten en/of andere landen.

- “DE CONSUMENT WORDT EROP GEWEZEN DAT NIET ALLE HOGE DEFINITIE TELEVISIES GEHEEL COMPATIBEL ZIJN MET DIT PRODUCT, WAARDOOR ZICH AFWIJINGEN IN HET BEELD KUNNEN VOORDOEN. BIJ PROBLEMEN MET 525 OF 625 PROGRESSIEVE SCAN, WORDT AANBEVOLEN OM DE ‘STANDARD DEFINITION’ UITGANG TE GEBRUIKEN. WANNEER U VRAGEN HEEFT OVER DE COMPATIBILITEIT VAN ONZE TV MET DE 525p EN 625p DVD SPELER, NEEM A.U.B. CONTACT OP MET ONZE KLANTENSERVICE”.
- HDMI, het HDMI logo en “High-Definition Multimedia Interface” zijn handelsmerken of geregistreerde handelsmerken van HDMI Licensing LLC.
- HDCP is de afkorting van “High-bandwidth Digital Content Protection” en is een zeer betrouwbare technologie tegen kopiëren, onder licentie van Digital Content Protection, LLC.

Afspeelbare bestandstypes voor USB MEMORY

Voor alle afspeelbare bestanden

- Het systeem kan uitsluitend bestanden herkennen en afspelen die de volgende extensies, ongeacht hoofdletters/kleine letters, hebben:
MP3: <.MP3>, <.mp3>
WMA: <.WMA>, <.wma>
WAV: <.WAV>, <.WAVE>, <.wav>, <.wave>
JPEG: <.JPG>, <.JPEG>, <.jpg>, <.jpeg>
MPEG-1/MPEG-2: <.MPG>, <.MPEG>, <.mpg>, <.mpeg>
ASF: <.ASF>, <.asf>
- Het systeem herkent maximaal 150 fragmenten (bestanden) per groep, 99 groepen per apparaat en het totaal aantal fragmenten (bestanden) dat het systeem kan afspelen is 4.000.
- Bepaalde bestanden kunnen mogelijk niet normaal worden afgespeeld vanwege de karakteristieken of opname-omstandigheden.
- Bepaalde bestanden hebben een langere afleestijd. (Naarmate de bestanden- en mappenstructuur complexer is, kost dit inlezen meer tijd.)
- Indien verschillende soorten bestanden zijn opgenomen, moet u FILE TYPE in het PICTURE menu juist voor de af te lezen data instellen (“AUDIO”, “STILL PICTURE” of “VIDEO”). (Zie bladzijde 30.)

Voor MP3/WMA/WAV-bestanden

- Het systeem is geschikt voor MP3/WMA-bestanden die zijn opgenomen met een bitwaarde van 32 – 320 kbps en een bemonsteringsfrequentie van 16 kHz, 22,05 kHz, 24 kHz (alleen voor WMA), 32 kHz, 44,1 kHz of 48 kHz.
- Indien er fragment-informatie (naam van album, artiest, fragment, etc.) is opgenomen, zal deze informatie verschijnen in het bestandsbedieningsdisplay op het TV-scherm. (Zie bladzijde 24.)
- Neem bij voorkeur ieder MP3/WMA/WAV bestand met de volgende voorwaarden op:
MP3/WMA: Met een bemonsteringswaarde van 44,1 kHz en een bitwaarde van 128 kbps.
WAV: 44,1 kHz/16 bit lineair PCM.

Voor JPEG-bestanden

- Neem een bestand bij voorkeur met een resolutie van 640 x 480 op. (Als u een hogere resolutie dan 640 x 480 gebruikt, kost het meer tijd om het bestand weer te geven.)
- Het systeem ondersteunt alleen baseline JPEG-bestanden.

Voor MPEG-1 /MPEG-2-bestanden

- Het stream-formaat moet met de stream van MPEG-systeem/programma overeenkomen.
- 720 x 576 pixels (25 fps)/720 x 480 pixels (30 fps) wordt aanbevolen voor de hoogste resolutie.
- Dit systeem is tevens geschikt voor een resolutie van 352 x 576/480 x 576/352 x 288 pixels (25 fps) en 352 x 480/480 x 480/352 x 240 pixels (30 fps).
- Het bestandsformaat moet MP@ML (Main Profile at Main Level)/SP@ML (Simple Profile at Main Level)/MP@LL (Main Profile at Low Level) zijn.
- Audio-streams moeten met MPEG1 Audio Layer-2 of MPEG2 Audio Layer-2 overeenkomen.

Voor ASF-bestanden

- Het systeem is geschikt voor bestanden van het “advanced simple profile”, bijvoorbeeld MPEG-4-bestanden (MPEG-4 ASF).
- Het systeem is geschikt voor MPEG-4 indien aan de volgende voorwaarden is voldaan:
Bestandsformaat: ASF
Visueel profiel: MPEG-4 SP (Simple Profile)
Audio CODEC: G.726
Max. beeldformaat: 352 x 288 (CIF)
Max. bitwaarde: 384 kbps

Index van onderdelen en regelaars

Het tussen haakjes aangegeven cijfer verwijst naar de bladzijde(n) waar u details over het betreffende onderdeel vindt.

Voorpaneel (centrale eenheid)

Nederlands

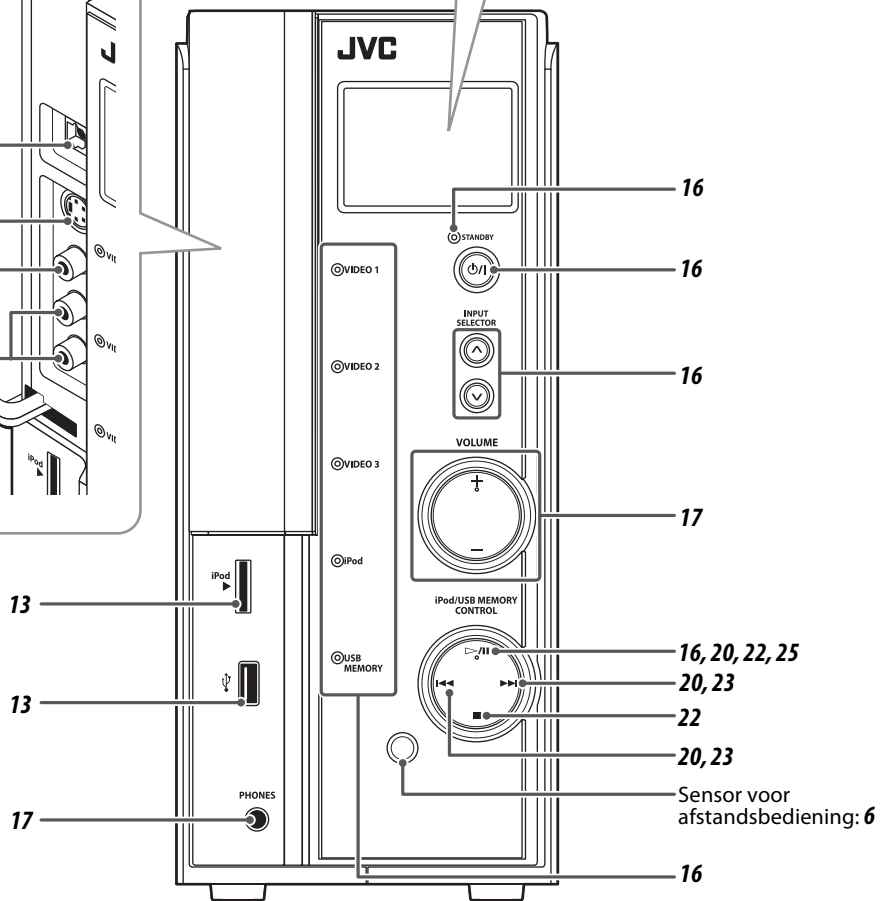
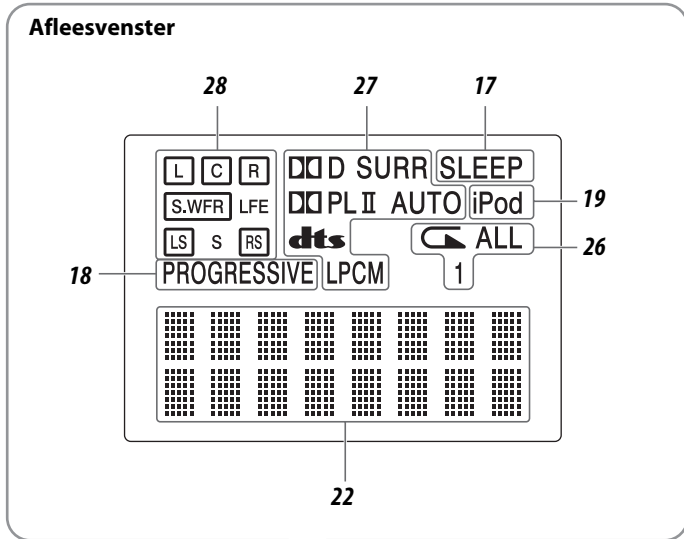
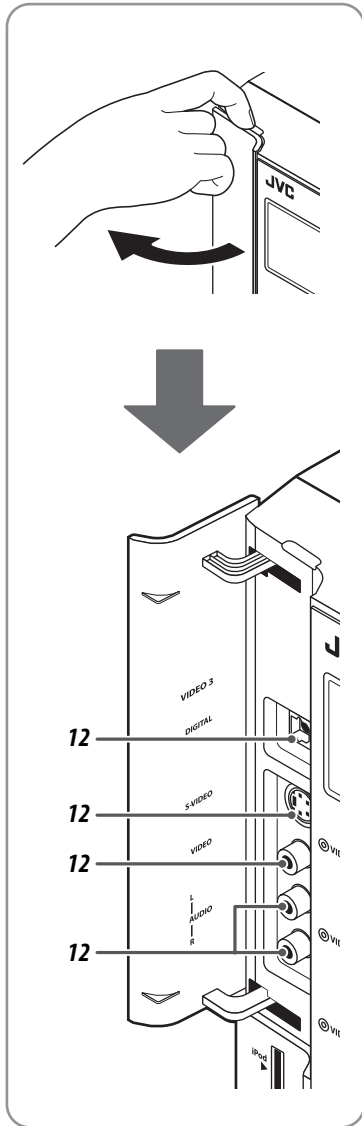

Achterpaneel (centrale eenheid)

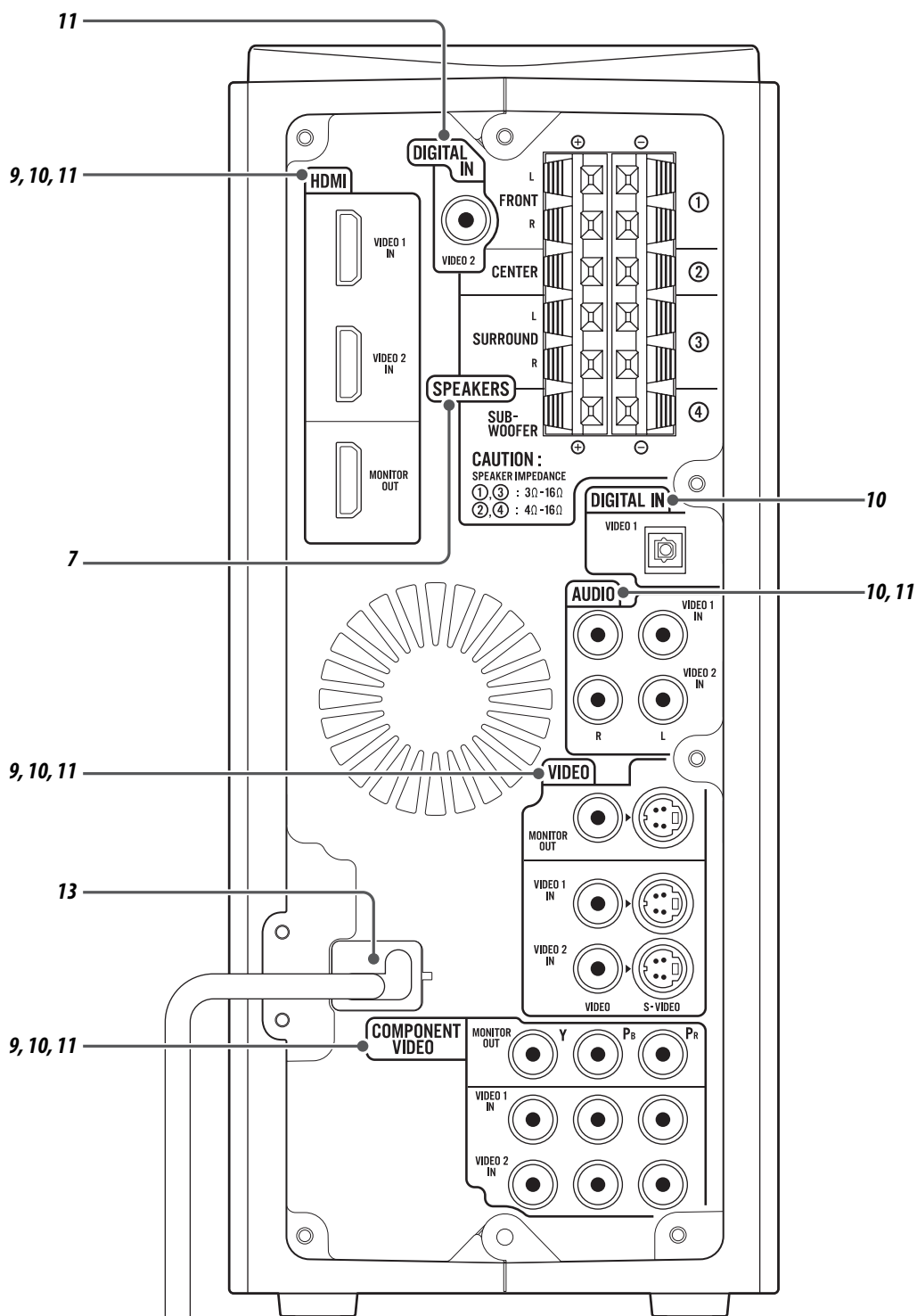

Afstandsbediening

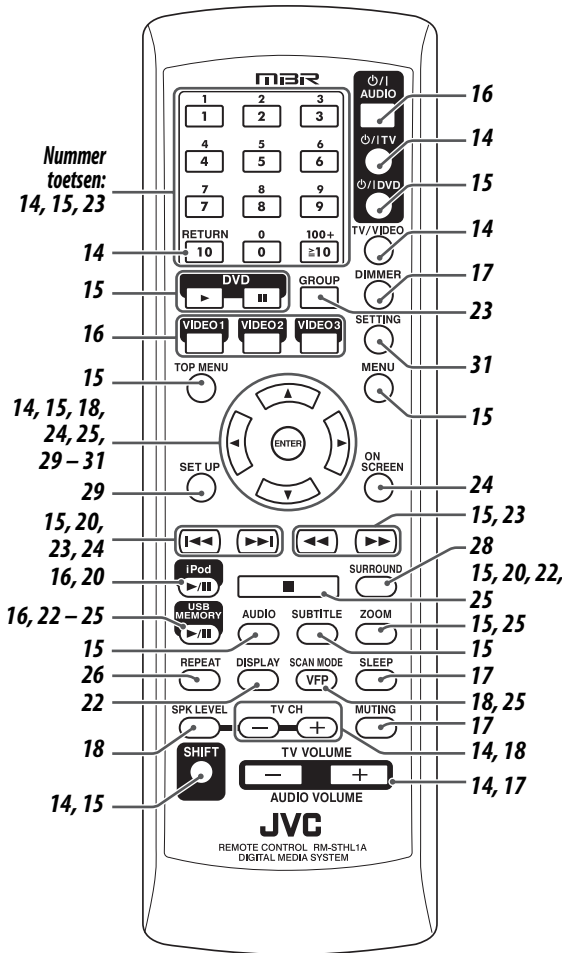

■ Batterijen in de afstandsbediening plaatsen

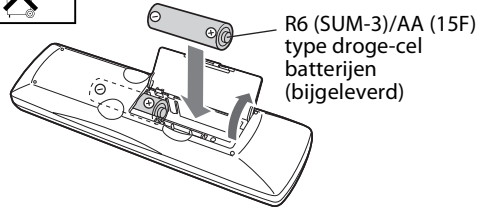

Als de afstandsbediening minder goed begint te functioneren, vervangt u beide batterijen.

LET OP

- Zorg ervoor dat de batterijen niet worden blootgesteld aan hoge temperaturen of vuur.

Werken met de afstandsbediening

Richt de afstandsbediening direct op de sensor voor de afstandsbediening van de centrale eenheid.

- Het bedieningsbereik (ongeveer 5 meter) is kleiner bij gebruik vanuit een hoek.
- Blokkeer de sensor voor de afstandsbediening niet.

Aansluiten van de luidsprekers met subwoofer

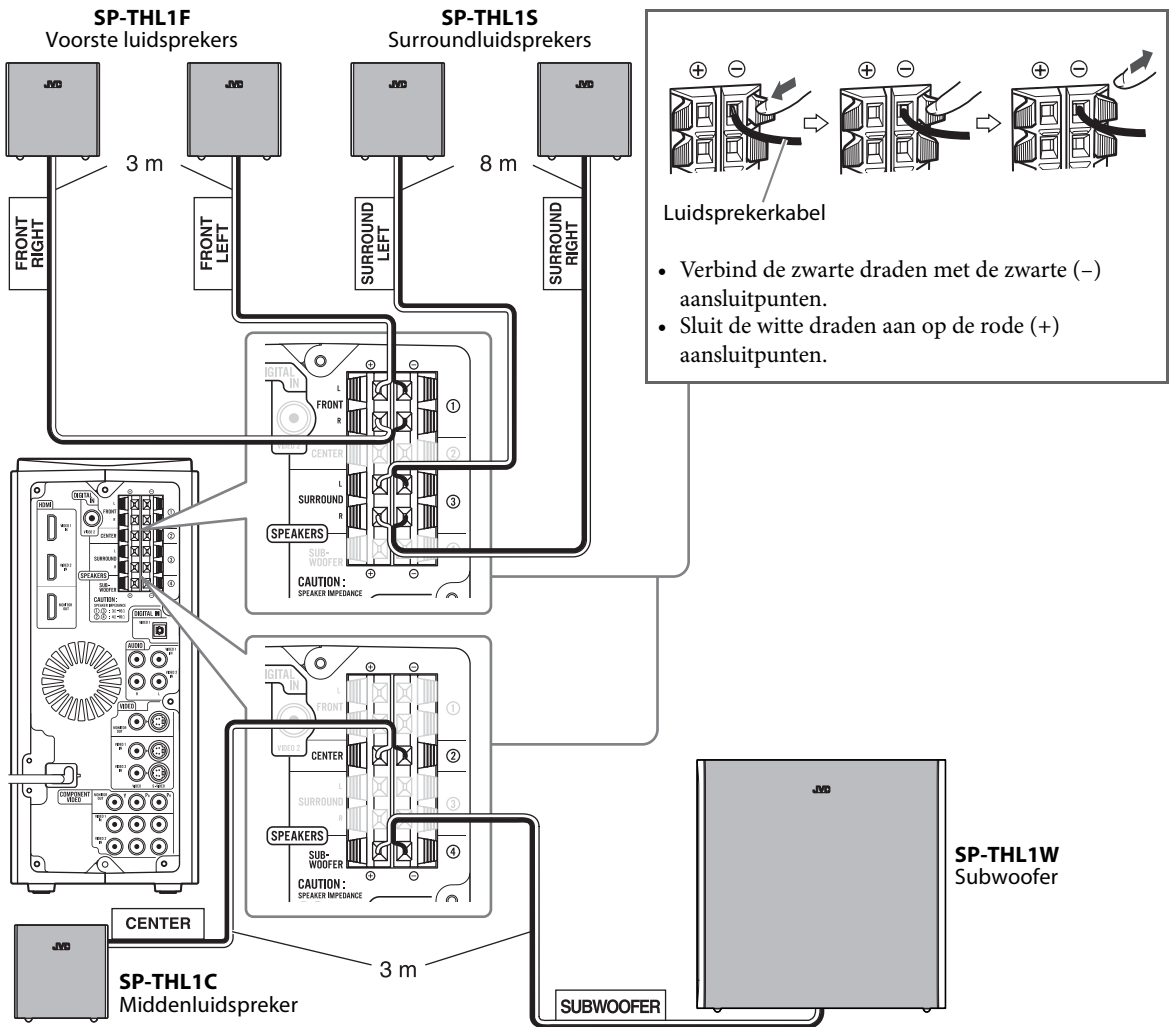

LET OP

- Als u andere luidsprekers dan de bijgeleverde luidsprekers aansluit, moeten deze dezelfde impedantie (SPEAKER IMPEDANCE) hebben als aangegeven op het achterpaneel van de centrale eenheid.
- Het is NIET toegestaan om meerdere luidsprekers op hetzelfde aansluitpunt aan te sluiten.
- Als u de satellietluidsprekers aan de muur bevestigt:
 - Laat de luidsprekers bevestigen door iemand die daarin is gespecialiseerd. Bevestig de satellietluidsprekers NIET zelf aan de muur. De luidsprekers kunnen beschadigd raken als ze vallen omdat ze niet op de juiste manier worden bevestigd of als de muur niet stevig genoeg is.
 - Kies de plaats voor bevestiging aan de muur zorgvuldig. U kunt letsel oplopen of de luidsprekers kunnen beschadigd raken, als u een plaats kiest waar de luidsprekers in de weg hangen.

Voorzorgen voor dagelijks gebruik

- Trek bij het verplaatsen van de luidsprekers niet aan de luidsprekersnoeren; de luidsprekers zouden anders om kunnen vallen met beschadiging of letsel tot gevolg.
- Stel het volume niet dermate hoog in dat het geluid wordt vervormd; de luidsprekers worden anders mogelijk door interne opgewekte hitte beschadigd.

Opstelling van de luidsprekers

Voor een optimale geluidskwaliteit met dit systeem moet u alle luidsprekers, uitgezonderd de subwoofer, op dezelfde afstand tot de luisterpositie plaatsen.

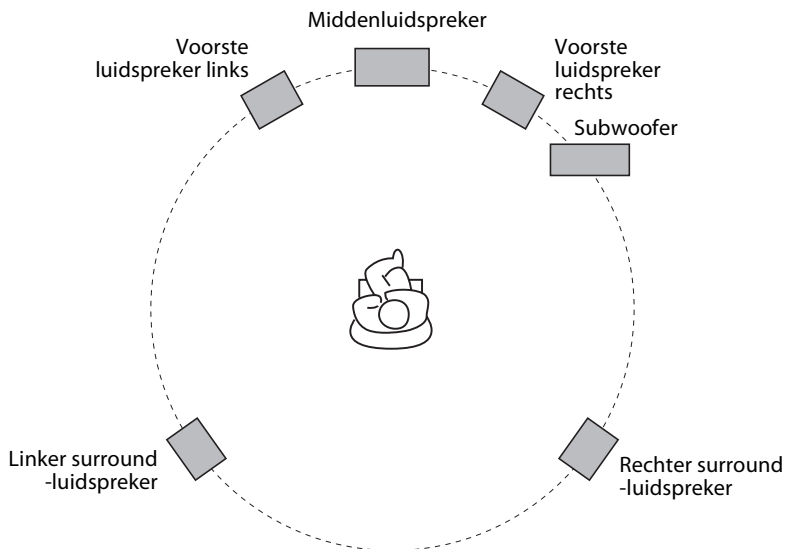

Indien de luidsprekers niet op dezelfde afstand tot de luisterpositie kunnen worden geplaatst

U kunt de vertragingstijd voor de luidsprekers instellen. Zie "Vertragingmenu (DELAY)" op bladzijde 30.

OPMERKING

- Plaats de satellietluidsprekers op een vlakke en stabiele ondergrond.
- De subwoofer, voor- en middenluidsprekers zijn magnetisch afgeschermd om kleurvervorming van het beeld van TV's te voorkomen. Door een verkeerde installatie kunnen de kleuren echter wel worden vervormd. Let derhalve op het volgende bij het installeren van de luidsprekers.
 - Indien u de luidsprekers in de buurt van een TV plaatst, moet u de hoofdschakelaar van de TV in de uit-stand drukken of de stekker uit het stopcontact trekken alvorens de luidsprekers te installeren. Wacht vervolgens tenminste 30 minuten alvorens de hoofdschakelaar van de TV weer in de aan-stand te drukken.
 Het beeld van bepaalde TV's wordt mogelijk nog vervormd ook al heeft u het hierboven beschrevene opgevolgd. U moet in dat geval de luidsprekers verder van de TV plaatsen.
- De surroundluidsprekers zijn niet magnetisch afgeschermd. Indien de luidsprekers dichtbij een TV of monitor zijn geplaatst, worden de kleuren van het beeld waarschijnlijk vervormd. Plaats de luidsprekers derhalve niet dicht bij de TV of monitor.

Televisie aansluiten

- U krijgt een betere beeldkwaliteit op volgorde van — HDMI > Componentvideo > S-video > Composietvideo.
- Het beeld kan vervormen als u de centrale eenheid op de televisie aansluit via een videorecorder of als u een televisie met een ingebouwde videorecorder gebruikt.
- Stel “MONITOR TYPE” in het PICTURE menu juist in overeenstemming met de hoogte/breedte-verhouding van uw televisie in. (Zie bladzijde 29.)
- Indien uw TV geschikt is voor progressieve video-ingang, kunt u een betere beeldkwaliteit van de bron van “USB MEMORY” krijgen door de progressieve aftastfunctie te activeren en uw TV middels een HDMI snoer of component-videosnoer te verbinden. (Zie bladzijde 18.)

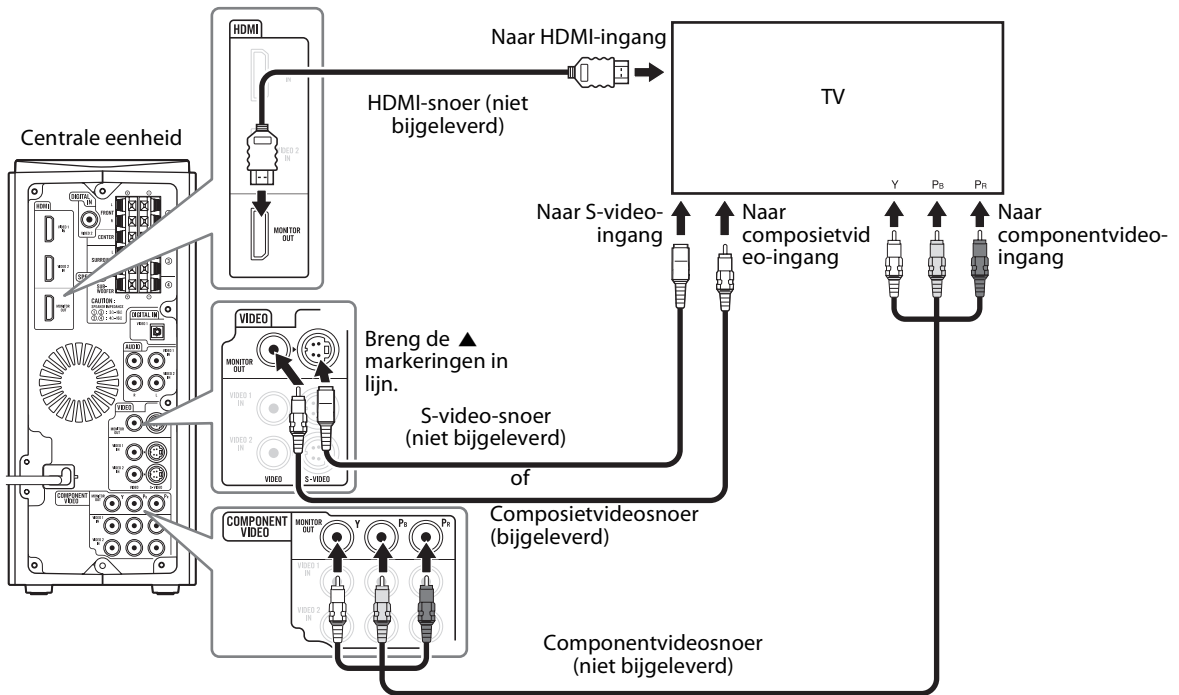

OPMERKING

- De HDMI MONITOR OUT aansluiting stuurt het signaal van de voor de HDMI ingangsaansluiting (VIDEO 1 en VIDEO 2) gekozen bron door.
- De COMPONENT MONITOR OUT aansluiting stuurt het signaal van de voor de COMPONENT ingangsaansluiting (VIDEO 1 en VIDEO 2) gekozen bron door.
- De S-VIDEO MONITOR OUT aansluiting stuurt het signaal van de voor de S-VIDEO ingangsaansluiting (VIDEO 1, VIDEO 2 en VIDEO 3) gekozen bron door.
- De VIDEO MONITOR OUT aansluiting stuurt het signaal van de voor de VIDEO ingangsaansluiting (VIDEO 1, VIDEO 2 en VIDEO 3) gekozen bron door.
- Gebruik een HDMI kabel die korter dan 5 meter is.
- Bij weergave van HDCP (High-Bandwidth Digital Content Protection) materiaal, wordt het geluid en beeld mogelijk de eerste seconden niet naar de luidsprekers en TV gestuurd vanwege het bevestigingsproces.
- Als de televisie componentvideo-ingangen van het type BNC heeft, hebt u een stekkeradapter (niet bijgeleverd) nodig.

Aansluiten van videocomponenten voor de VIDEO 1 bron

■ Aansluiten van videocomponenten voor de VIDEO 1 bron

- U krijgt een betere beeldkwaliteit op volgorde van — HDMI > Componentvideo > S-video > Composietvideo.

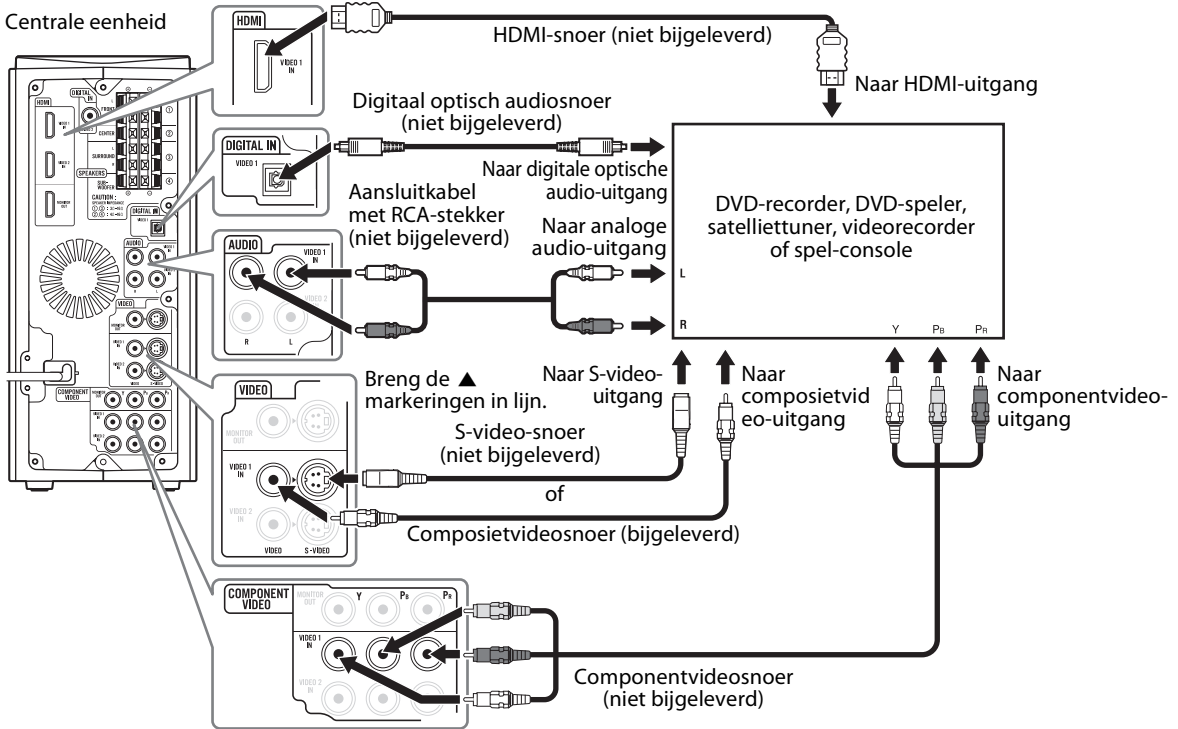

Nederlands

OPMERKING

- Zorg dat de TV en de videocomponenten op dezelfde wijze worden verbonden (verbind bijvoorbeeld een videocomponent via de S-VIDEO aansluiting indien de TV via de S-VIDEO aansluiting is verbonden). Het signaal van het component wordt anders namelijk niet naar de TV gestuurd.
- Het audiosignaal van de HDMI VIDEO 1 IN aansluiting wordt niet met dit systeem gereproduceerd. Het signaal wordt gereproduceerd met de TV die met de HDMI MONITOR OUT aansluiting is verbonden.
- Gebruik een HDMI kabel die korter dan 5 meter is.
- Bij weergave van HDCP (High-Bandwidth Digital Content Protection) materiaal, wordt het geluid en beeld mogelijk de eerste seconden niet naar de luidsprekers en TV gestuurd vanwege het bevestigingsproces.
- Als de videocomponenten componentvideo-uitgangen van het type BNC hebben, hebt u een stekkeradapter (niet bijgeleverd) nodig.
- Bij het verlaten van de fabriek is de bron voor "VIDEO 1" ingesteld voor gebruik met de AUDIO VIDEO 1 IN aansluiting voor de audio-verbinding. Indien u de componenten middels een digitaal optisch audiosnoer verbindt, moet u de audio-ingang (VIDEO 1) instelling naar "Digital" veranderen. (Zie bladzijde 31.)
- Verwijder het beschermdopje van de DIGITAL IN VIDEO 1 aansluiting alvorens een digitale optische kabel aan te sluiten.
- Als u een geluidsversterker zoals een grafische equalizer aansluit tussen de broncomponenten en dit systeem, kan de geluidsuitvoer via het systeem vervormd zijn.

Aansluiten van videocomponenten voor de VIDEO 2 bron

■ Aansluiten van videocomponenten voor de VIDEO 2 bron

- U krijgt een betere beeldkwaliteit op volgorde van — HDMI > Componentvideo > S-video > Composietvideo.

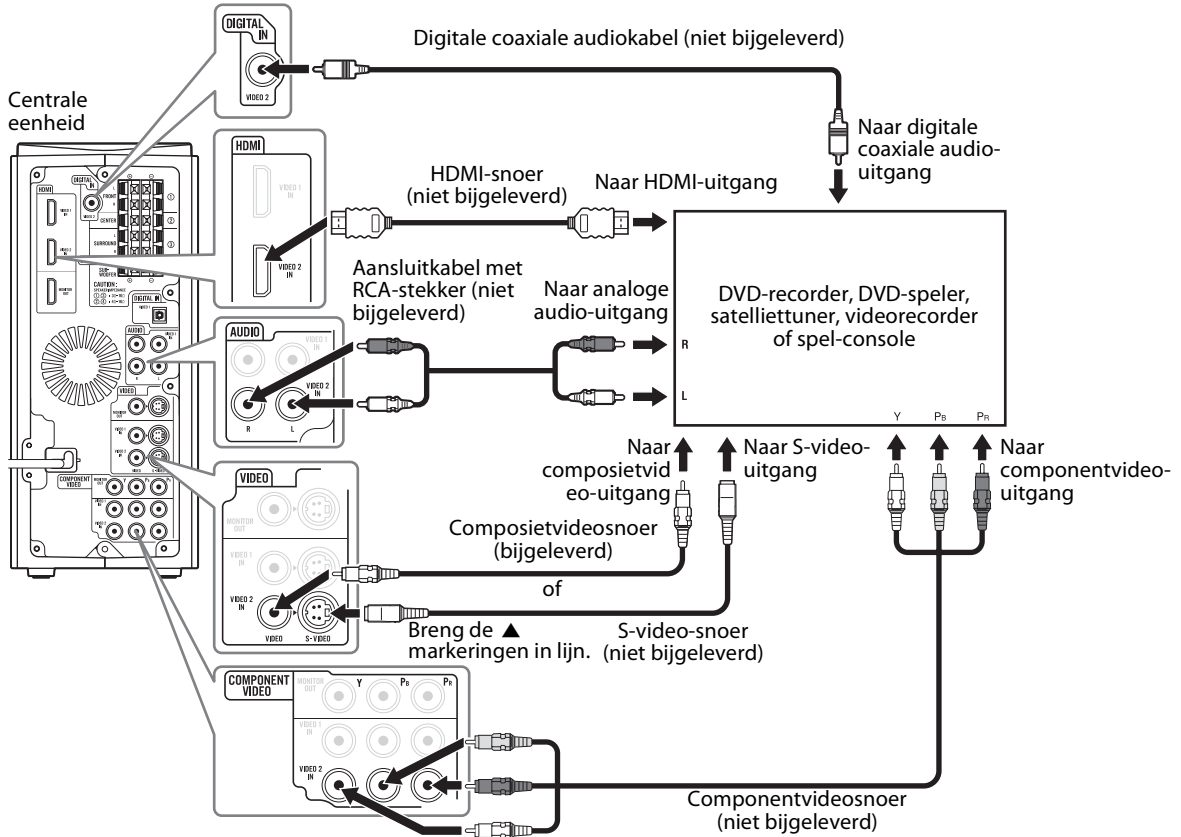

OPMERKING

- Zorg dat de TV en de videocomponenten op dezelfde wijze worden verbonden (verbind bijvoorbeeld een videocomponent via de S-VIDEO aansluiting indien de TV via de S-VIDEO aansluiting is verbonden). Het signaal van het component wordt anders namelijk niet naar de TV gestuurd.
- Het audiosignaal van de HDMI VIDEO 2 IN aansluiting wordt niet met dit systeem gereproduceerd. Het signaal wordt gereproduceerd met de TV die met de HDMI MONITOR OUT aansluiting is verbonden.
- Gebruik een HDMI kabel die korter dan 5 meter is.
- Bij weergave van HDCP (High-Bandwidth Digital Content Protection) materiaal, wordt het geluid en beeld mogelijk de eerste seconden niet naar de luidsprekers en TV gestuurd vanwege het bevestigingsproces.
- Als de videocomponenten componentvideo-uitgangen van het type BNC hebben, hebt u een stekkeradapter (niet bijgeleverd) nodig.
- Bij het verlaten van de fabriek is de bron voor "VIDEO 2" ingesteld voor gebruik met de AUDIO VIDEO 2 IN aansluiting voor de audio-verbinding. Indien u de componenten middels een digitaal coaxiaal audiosnoer verbindt, moet u de audio-ingang (VIDEO 2) instelling naar "Digital" veranderen. (Zie bladzijde 31.)
- Als u een geluidsversterker zoals een grafische equalizer aansluit tussen de broncomponenten en dit systeem, kan de geluidsuitvoer via het systeem vervormd zijn.

Aansluiten van videocomponenten voor de VIDEO 3 bron

■ Aansluiten van videocomponenten voor de VIDEO 3 bron

- U krijgt een betere beeldkwaliteit op volgorde van — S-video > Composietvideo.

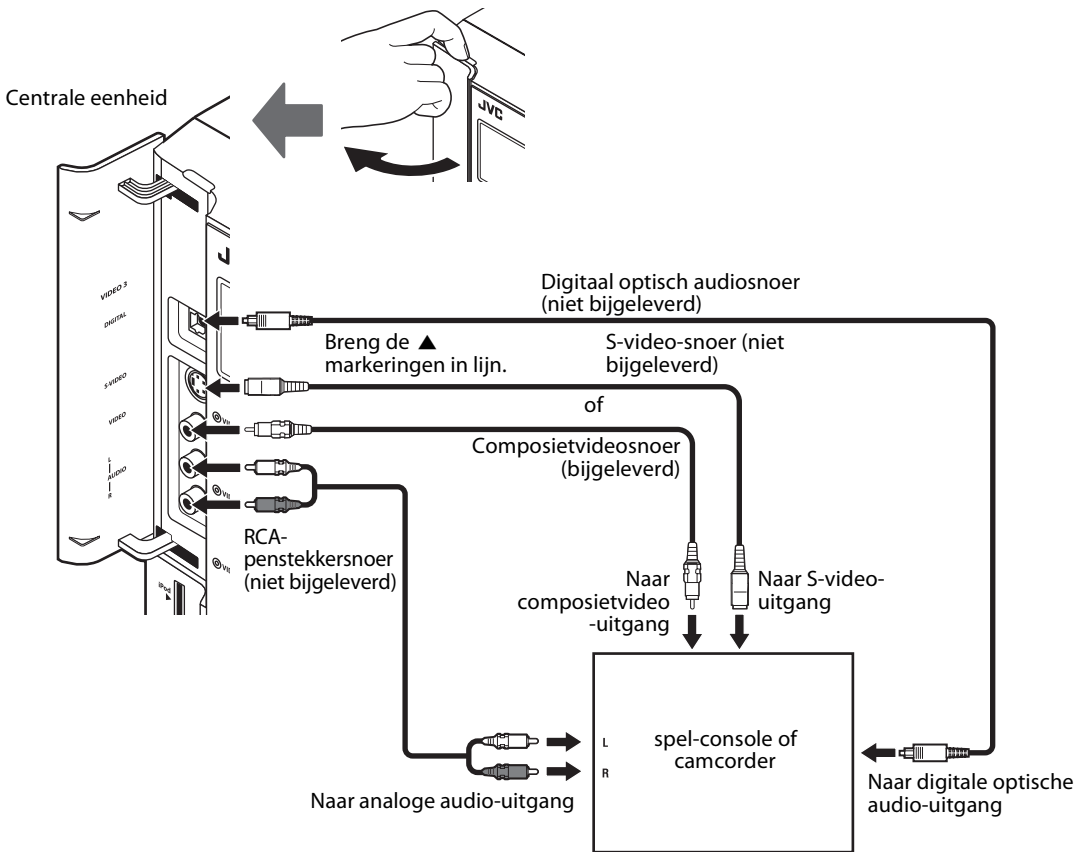

OPMERKING

- Zorg dat de TV en de videocomponenten op dezelfde wijze worden verbonden (verbind bijvoorbeeld een videocomponent via de S-VIDEO aansluiting indien de TV via de S-VIDEO aansluiting is verbonden). Het signaal van het component wordt anders namelijk niet naar de TV gestuurd.
- Voor weergave van een USB-bron, kan de aftastfunctie voor een betere beeldkwaliteit worden ingesteld. (Zie bladzijde 18.)
- Als u een geluidsversterker zoals een grafische equalizer aansluit tussen de broncomponenten en dit systeem, kan de geluidsuitvoer via het systeem vervormd zijn.
- Bij het verlaten van de fabriek is de bron voor "VIDEO 3" ingesteld voor gebruik met de VIDEO 3 AUDIO L/R audio-aansluiting voor de audio-verbinding. Indien u de componenten middels een digitaal optisch audiosnoer verbindt, moet u de audio-ingang (VIDEO 3) instelling naar "Digitaal" veranderen. (Zie bladzijde 31.)

Nederlands

Aansluiten van USB-opslagapparatuur

U kunt USB-opslagapparatuur met dit systeem verbinden, bijvoorbeeld USB flash-geheugen, een extra harde schijf, multimedia kaartlezer, digitale camera, etc.

- Nadat u USB-opslagapparatuur met dit systeem heeft verbonden en USB MEMORY als bron heeft gekozen, zal het bestandenvenster op het TV-scherm verschijnen. (Zie bladzijde 24.)

Centrale eenheid (op het voorpaneel)



OPMERKING

- Verbind tegelijkertijd slechts één USB-opslagapparaat met dit systeem. Gebruik geen USB-spoel.
- Ontkoppel de USB-opslagapparatuur niet tijdens weergave van een bestand in de USB-opslagapparatuur. Zowel het systeem als de opslagapparatuur zullen anders namelijk mogelijk onjuist functioneren.
- JVC is niet aansprakelijk voor het verlies van data in de USB-opslagapparatuur tijdens of door het gebruik van dit systeem.
- Indien u een verbinding met een USB-kabel maakt, moet u een kabel die korter dan 1 meter is gebruiken.
- Dit systeem is compatibel met USB 2.0 Full Speed.
- U kunt de volgende soorten bestanden van USB-opslagapparatuur afspelen (maximale waarde voor data-overdracht: 2 Mbps):
 - Muziek: MP3, WMA, WAV
 - Beeld: JPEG
 - Film: MPEG-1, MPEG-2, ASF
- Voor het bekijken van beelden/films van USB-opslagapparatuur op een TV, moet u het systeem via de composiet, S-video of component-aansluitingen met de TV verbinden. (Zie bladzijde 9.)
- U kunt geen groter bestand dan 2 GB afspelen.
- BIJ weergave van een bestand met een hoge overdrachtswaarde, worden er tijdens het afspelen mogelijk bepaalde frames of geluid overgeslagen.
- Het systeem herkent geen USB-opslagapparatuur met een hoger vermogen dan 5 V/500 mA.
- Dit systeem herkent mogelijk bepaalde USB-opslagapparatuur niet en is niet geschikt voor DRM (Digital Rights Management).
- Dit systeem speelt bepaalde bestanden mogelijk niet af, ook al is het formaat als hierboven aangegeven.
- De batterij van USB-opslagapparatuur wordt opgeladen wanneer "USB MEMORY" als bron is gekozen.
- U kunt geen computer met de (USB MEMORY) aansluiting van dit systeem verbinden.
- Zie tevens de handleiding van de USB-opslagapparatuur voor het aansluiten en gebruik.
- Weergave van een iPod via de USB MEMORY aansluiting is niet mogelijk.

Aansluiten van een iPod

Centrale eenheid (op het voorpaneel)

Draai de met een pijl gemarkeerde kant naar links bij het verbinden van de stekker.

Aansluitkabel voor iPod (bijgeleverd) Standaard voor iPod (bijgeleverd)

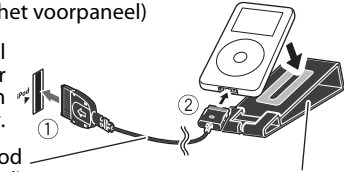

LET OP

- Stel het volume van het systeem beslist in de minimale stand alvorens een iPod aan te sluiten. Stel het volume in nadat de weergave is gestart.
- Sluit een iPod NIET aan en ontkoppel NIET terwijl het systeem is ingeschakeld.

OPMERKING

- Houd de knopjes aan beide kanten van de stekker ingedrukt en trek de stekker naar u toe om de kabel van de iPod te ontkoppelen.
- U kunt geen data van het systeem naar uw iPod sturen.
- Draag het systeem niet met de iPod nog aangesloten. Het zou anders kunnen vallen of de aansluitingen kunnen worden beschadigd.
- Raak de iPod aansluitpennen of aansluitingen niet direct aan en sla er niet op. U zou anders de aansluitgedeeltes kunnen beschadigen.
- De "iPod" indicator licht op wanneer de iPod is aangesloten.
- Voor het bekijken van een video/beeld van de iPod op de TV, moet u het systeem via de composiet of S-video-aansluitingen met de TV verbinden. (Zie bladzijde 9.)
- De iPod correspondeert niet met de componentvideo-uitgang.

Netsnoer aansluiten

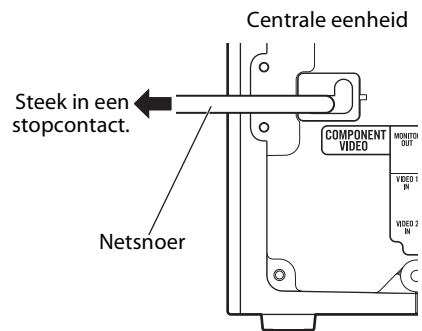

LET OP

- Koppel het netsnoer los als u het systeem wilt schoonmaken of verplaatsen.
- Trek nooit aan het snoer als u het netsnoer uit het stopcontact verwijderd. U moet altijd aan de stekker trekken omdat het netsnoer anders beschadigd kan raken.

OPMERKING

- Gebruik een stekkeradapter (niet bijgeleverd) indien de stekker niet in uw stopcontact past.

TV en DVD-speler bedienen

U kunt met deze afstandsbediening dit toestel en tevens een TV en DVD-speler van JVC en andere merken bedienen.

- Zie tevens de bij de TV en DVD-speler geleverde gebruiksaanwijzing.
- Voor bediening van de apparatuur moet u de afstandsbediening direct naar de afstandsbedieningssensor op de gewenste apparatuur richten.

Op pagina 14 en 15 ziet u hoe u de hierna beschreven knoppen gebruikt.

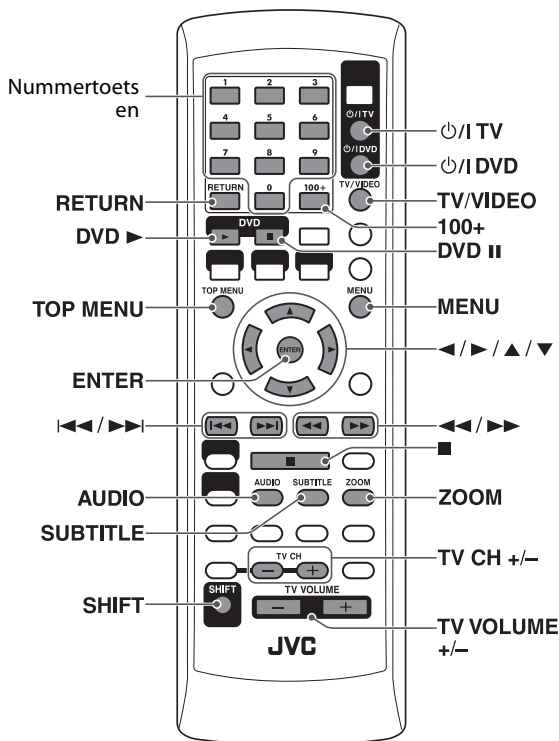

OPMERKING

- Leveranciercodes kunnen zonder kennisgeving worden gewijzigd.

Televisie bedienen

■ Leveranciercode instellen

1 Druk op TV en houd de knop ingedrukt.

Houd deze knop ingedrukt totdat u stap 3 hebt uitgevoerd.

2 Druk op ENTER.

3 Voer de leveranciercode in met de nummertoeetsen (1 - 9, 0). De code bestaat uit twee cijfers.

Voorbeelden:

Voor een BLAUPANKT TV: Druk op 0 en vervolgens op 5.

Voor een FISHER TV: Druk op 1 en vervolgens op 7.

* 01 is de fabrieksinstelling.

JVC	01*	NORDMENDE	35, 36, 37, 62, 63, 64
AIWA	77	ORION	38
AKAI	03, 17	PANASONIC	39, 40
BLAUPANKT	05	PHILIPS	29
DAEWOO	29, 67, 68	SABA	35, 36, 37, 62, 63, 64
FENNER	11, 67, 68	SAMSUNG	29, 50, 68, 71, 72, 73, 74
FISHER	17	SANYO	17
GRUNDIG	21	SCHNEIDER	03, 17
HITACHI	24, 25	SHARP	54, 75, 76
IRRADIO	03, 17	SONY	55, 56, 57, 58, 59
MAGNAVOX	29	TELEFUNKEN	35, 36, 37, 62, 63, 64
MITSUBISHI	31, 32	THOMSON	35, 36, 37, 62, 63, 64, 66
MIVER	05	TOSHIBA	65
NOKIA	33, 34		

4 Laat TV los.

Als voor een bepaald merk meerdere codes in het overzicht worden vermeld, probeert u elke code tot u de juiste code hebt gevonden.

■ Bediening van een TV

U kunt de volgende bedieningen voor de TV uitvoeren.

TV	In- en uitschakelen van de TV.
TV/VIDEO	Instellen van de ingangsmodus (TV of VIDEO).
1 - 9, 0 of +100 met SHIFT tegelijk ingedrukt	Kiezen van kanalen.
RETURN met SHIFT tegelijk ingedrukt	Schakelt tussen vorige en het huidige kanaal.
TV CH +/- met SHIFT tegelijk ingedrukt	Veranderen van kanaal.
TV VOLUME +/- met SHIFT tegelijk ingedrukt	Instellen van het volume.

OPMERKING

- De bedieningstoetsen verschillen mogelijk afhankelijk van het merk.

DVD-speler bedienen

■ Leveranciercode instellen

1 Druk op DVD en houd de knop ingedrukt.

Houd deze knop ingedrukt totdat u stap 3 hebt uitgevoerd.

2 Druk op ENTER.

3 Voer de leveranciercode in met de nummertoeetsen (1 - 9, 0). De code bestaat uit twee cijfers.

Voorbeelden:

Voor een MAGNAVOX DVD-speler: Druk op 0 en vervolgens op 5.

Voor een PANASONIC DVD-speler: Druk op 1 en vervolgens op 0.

* 01 is de fabrieksinstelling.

JVC	01*	PIONEER	11
KENWOOD	03, 04	PROSCAN	12
MAGNAVOX	05	RCA	12
MARANTZ	06	SAMSUNG	13
MITSUBISHI	07	SONY	14
ONKYO	08, 09	TOSHIBA	05
PANASONIC	10	YAMAHA	15
PHILIPS	06	ZENITH	05, 16

4 Laat DVD los.

Als voor een bepaald merk meerdere codes in het overzicht worden vermeld, probeert u elke code tot u de juiste code hebt gevonden.

■ Bediening van een DVD-speler

U kunt de volgende bedieningen voor de DVD-speler uitvoeren.

 DVD	In- en uitschakelen van de DVD-speler.
DVD ►	Afspelen van een disc.
DVD II	Pauseren van de weergave. Om te annuleren, drukt u op DVD ►
1 - 9, 0 met SHIFT tegelijk ingedrukt	Kiezen van een gewenst hoofdstuknummer.
TOP MENU	Tonen van een DVD top-menu.
MENU	Tonen van een DVD menu.
◀ / ▶ / ▲ / ▼	Kiezen van een DVD menu-onderdeel.
ENTER	Invoeren van een DVD menu-onderdeel.
◀◀ / ▶▶	Verspringen naar het begin van het volgende hoofdstuk / terugkeren naar het begin van het huidige (of voorgaande) hoofdstuk.
◀◀ / ▶▶	Vooruit/achteruit zoeken.
■	Stoppen van de weergave.
AUDIO	Kiezen van de geluidstaal/ audiokanaal.
SUBTITLE	Kiezen van de taal voor de ondertitels.
ZOOM	Vergroten van het beeld.

OPMERKING

- De bedieningstoetsen verschillen mogelijk afhankelijk van het merk.

De meeste handelingen in deze handleiding kunnen worden uitgevoerd met de knoppen van de afstandsbediening. U kunt tevens de toetsen op het hoofdtoestel gebruiken indien deze dezelfde namen of markeringen als de toetsen op de afstandsbediening hebben, tenzij anders wordt aangegeven.

- Een icoon als  toont de bestandstypes waarvoor de bediening mogelijk is.

Op pagina 16 en 18 ziet u hoe u de hierna beschreven knoppen gebruikt.

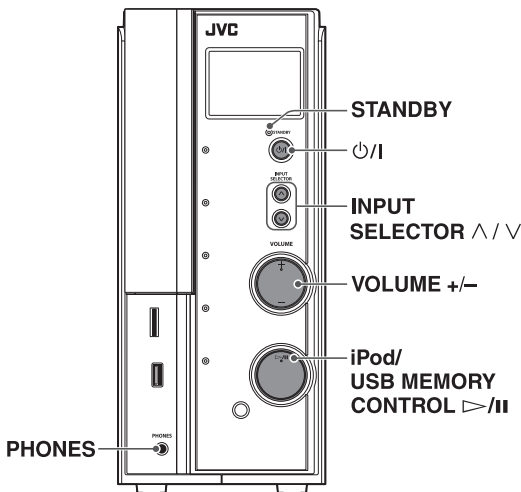
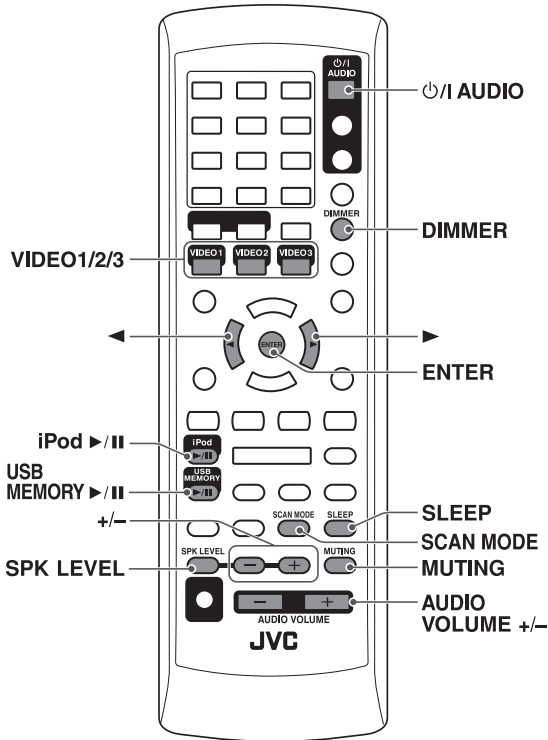

Systeem in-/uitschakelen

Op de afstandsbediening:
Druk op  AUDIO.

Op de centrale eenheid:
Druk op .

OPMERKING

- Er wordt altijd een minimale hoeveelheid stroom verbruikt, ook als het systeem is uitgeschakeld. Dit wordt de standbymodus genoemd. In deze modus brandt het standbylampje (STANDBY). Verwijder de stekker van het netsnoer uit het stopcontact als u de netvoeding volledig wilt uitschakelen.
- U kunt het systeem ook inschakelen met de volgende knoppen:
 - Een van de bronknoppen op de afstandsbediening (VIDEO1, VIDEO2, VIDEO3, iPod ►/|| en USB MEMORY ►/||)
 - iPod/USB MEMORY CONTROL ▷/|| op de centrale eenheid. (Door met de toets in te schakelen, wordt de bron automatisch naar USB-GEHEUGEN veranderd, uitgezonderd wanneer iPod als laatste bron was gekozen.)

Af speelbron selecteren

Op de afstandsbediening:
Druk op een van de bronknoppen (VIDEO1 - 3, USB MEMORY ►/||, of iPod ►/||).

USB MEMORY ►/||: Afspelen van een bestand op USB-opslagapparatuur. (Zie bladzijde 21.)

iPod ►/||: Starten van de weergave van een aangesloten iPod. (Zie bladzijde 19.)

VIDEO1 - 3: Kiezen van de externe componenten die met de VIDEO 1 - 3 aansluitingen op het hoofdtoestel zijn verbonden. (Zie bladzijde 10 t/m 12.)

Op de centrale eenheid:
Druk herhaald op INPUT SELECTOR ^/∨ totdat de naam van de gewenste bron in het afleesvenster verschijnt.

OPMERKING

- Het bronkeuzelampje van de gekozen bron licht op het hoofdtoestel op.
- Het kan even duren voordat een andere bron is geselecteerd.

Volume instellen [VOLUME]

LET OP

- Stel het volume altijd op het laagste niveau in voordat u het afspelen start. Als het volume hoog is ingesteld, wordt er mogelijk plotseling enorm hard geluid weergegeven, waardoor uw gehoor beschadigd kan raken en/of de luidsprekers beschadigd worden.

Op de afstandsbediening:

Druk op AUDIO VOLUME +/-.

Op de centrale eenheid:

Druk op VOLUME +/-.

Hoofdtelefoon (niet bijgeleverd) gebruiken

LET OP

Zorg ervoor dat het volume laag staat;

- Als een hoog volume is ingesteld bij het aansluiten of opzetten van de hoofdtelefoon, kunnen zowel uw gehoor als de hoofdtelefoon beschadigd raken.
- Als een hoog volume is ingesteld bij het loskoppelen van de hoofdtelefoon, wordt plotseling enorm veel geluid weergegeven via de luidsprekers.

De huidige gekozen surroundfunctie (zie bladzijde 27) wordt automatisch geannuleerd, de luidsprekers worden uitgeschakeld en de hoofdtelefoonfunctie wordt geactiveerd wanneer u een hoofdtelefoon met de PHONES aansluiting op het centrale toestel verbindt. "HEAD PHONE" verschijnt op het afleesvenster.

Hoofdtelefoonmodus

Bij gebruik van de hoofdtelefoon worden de signalen als volgt uitgevoerd, ongeacht de instellingen van de luidsprekers:

- Als u een 2-kanaals bron beluistert, worden de signalen van het voorste linker- en rechterkanaal uitgevoerd naar de hoofdtelefoon.
- Meerkanaals signalen worden gemengd en daarna naar de hoofdtelefoon uitgevoerd.

Geluid tijdelijk uitschakelen [MUTING]

Druk op MUTING.

Geluid weer inschakelen

Voer één van de volgende handelingen uit:

- Druk opnieuw op MUTING.
- Druk op AUDIO VOLUME +/-.
- Druk op VOLUME +/- op de centrale eenheid.

Helderheid van het afleesvenster instellen [DIMMER]

Druk op DIMMER.

Telkens als u op de knop drukt, kunt u het helderheidsniveau met 3 stappen instellen.

Slaapstandtimer [SLEEP]

Het systeem schakelt zichzelf automatisch uit als de opgegeven periode is verstreken.

Druk herhaald op SLEEP.

Door iedere druk op de toets, verandert de uitschakeltijd als volgt:

10 → 20 → 30 → 60 → 90 → 120 → 150 → 180 →
-- (geannuleerd) → (terug naar het begin)

- De SLEEP indicator licht op het display op.

Voorbeeld:

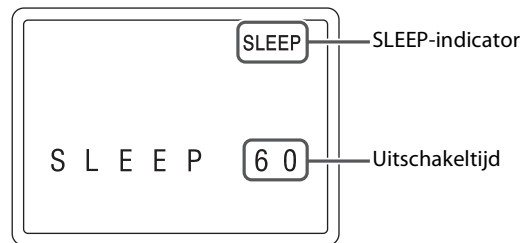

De resterende tijd bekijken

Druk eenmaal op SLEEP.

De resterende tijd wijzigen

Druk herhaald op SLEEP.

Annuleren

Druk herhaald op SLEEP, totdat "SLEEP --" wordt getoond.

- De indicator SLEEP dooft.
- De slaapstandtimer wordt ook uitgeschakeld als u het systeem uitzet.

Instellen van het uitgangsniveau van de luidsprekers en subwoofer

1 Druk op SPK LEVEL zodat de indicator van de in te stellen luidspreker op het displayvenster verschijnt.

Telkens als u op de knop drukt, verandert de indicator van de luidsprekers als volgt:

FRNT L (Voorste luidspreker links) → FRNT R (Voorste luidspreker rechts) → CENTER (Middenluidspreker) → SURR L (Linker surroundluidspreker) → SURR R (Rechter surroundluidspreker) → SUBWFR (Subwoofer) → (terug naar het begin)

2 Druk op +/- om het uitgangsniveau vanaf -6 t/m +6 in te stellen terwijl de luidspreker aanduiding wordt getoond.

OPMERKING

- U kunt hiervoor ook het instelmenu op de televisie gebruiken. (Zie bladzijde 30.)
- De wijzigingen gelden voor alle bronnen.

Veranderen van de aftastfunctie

Het systeem kan worden ingesteld voor de aftastfunctie van uw TV voor weergave van een JPEG/MPEG-1/MPEG-2/ASF bestand van USB-opslagapparatuur.



OPMERKING

- Als u het systeem in de progressieve modus wilt gebruiken, moet de centrale eenheid met een componentvideokabel (niet bijgeleverd) worden aangesloten op de televisie. (Zie bladzijde 9.)

■ Wanneer de USB MEMORY weergave is gestopt

1 Druk op SCAN MODE en houd de knop 2 seconden ingedrukt.

De huidige instelling verschijnt in het afleesvenster.

2 Druk op ◀/▶ om de gewenste modus te selecteren.

- INT-LACE: Kies indien uw TV uitsluitend geschikt is voor de ineengestremgelde aftastfunctie.
- PROGRESS: Kies indien uw TV een component-aansluiting heeft en geschikt is voor de progressieve aftastfunctie.

U krijgt een betere beeldkwaliteit met de PROGRESS functie dan in vergelijking met de INT-LACE functie.

3 Druk op ENTER terwijl de gekozen functie wordt getoond.

Als u "PROGRESS" hebt geselecteerd, verschijnt de indicator PROGRESSIVE in het afleesvenster.

OPMERKING

- Het beeld kan vervormd zijn als u op ENTER drukt. Dit is echter geen fout van het systeem.

- Bepaalde HDTV's en televisies van het type Progressive zijn niet volledig compatibel met het systeem. Hierdoor is er sprake van onnatuurlijk beeld als u een JPEG/MPEG-1/MPEG-2/ASF-bestand afspeelt in de scanmodus Progressive. Kies in dat geval de scanmodus "INT-LACE".
- Alle Progressive televisies en HDTV's van JVC zijn volledig compatibel met het systeem.

Bediening voor iPod

Op pagina 20 ziet u hoe u de hierna beschreven knoppen gebruikt.

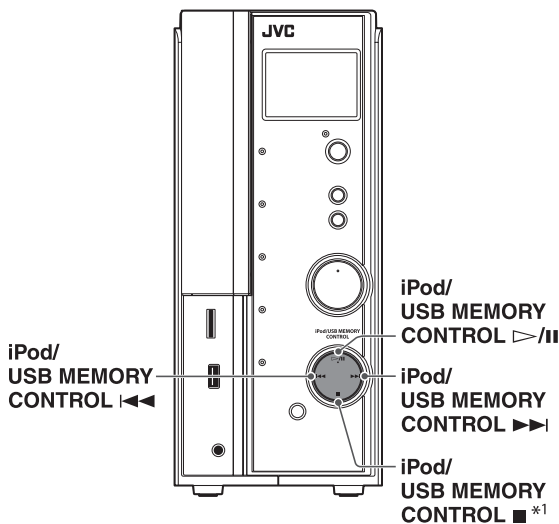
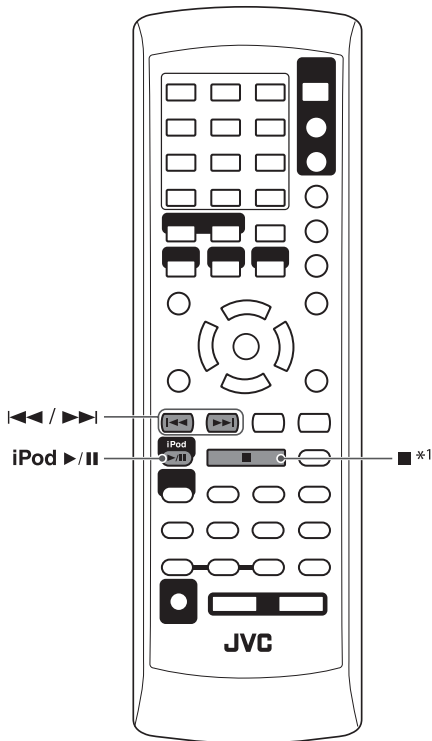

*1 Deze toets functioneert niet als stop-toets voor een iPod. Deze toets functioneert alleen voor het ON/OFF (in- en uitschakelen) van de oplaadfunctie voor gebruik van een iPod.

Weergave van een iPod

LET OP

- Alvorens de weergave van video te starten, moet u de juiste instelling voor videoweergave met de iPod maken.

Geschikte iPod types:

iPod model	AUDIO	VIDEO
iPod nano 1GB/2GB/4GB	√	
iPod nano (2de generatie) 2GB/4GB/8GB	√	
iPod mini 4GB/6GB	√	
iPod (4de generatie) 20GB/40GB	√	
iPod photo (4de generatie) 20GB/30GB/40GB/60GB	√	√*2
iPod video (5de generatie) 30GB/60GB/80GB	√	√

*2 Alleen voor stilbeeld.

- Indien weergave van uw iPod niet juist is, moet u uw iPod software naar de nieuwste versie updaten. Ga naar de Apple website <<http://www.apple.com>> voor details aangaande een update voor uw iPod.
- Indien een incompatibele iPod is verbonden, kunt u deze iPod niet met dit systeem bedienen. Voor gebruik, moet u alvorens de iPod te verbinden de oplaadfunctie op "CHARGE OFF" stellen (zie "Activeren/annuleren van de oplaadfunctie" op bladzijde 20) met "iPod" als bron gekozen.

OPMERKING

- Het geluid wordt mogelijk vervormd bij weergave van geluidsbronnen met hoge opnameniveaus. Schakel de equalizer van de iPod uit indien het geluid wordt vervormd. Zie de handleiding van de iPod voor details aangaande de bediening van de iPod.

Activeren/annuleren van de oplaadfunctie

■ Met "iPod" als bron gekozen

1 Toont de huidige oplaadfunctie.

Op de afstandsbediening:

Druk op ■ en houd de knop 2 seconden ingedrukt.

Op de centrale eenheid:

Druk op iPod/USB MEMORY CONTROL ■ en houd de knop 2 seconden ingedrukt.

De huidige oplaadfunctie verschijnt op het display.

2 Kies de gewenste oplaadfunctie.

Op de afstandsbediening:

Druk herhaald op ■.

Op de centrale eenheid:

Druk herhaald op iPod/USB MEMORY CONTROL ■.

- **CHARGE ON:** Kies voor het opladen van de batterij van de iPod via de iPod aansluiting.
- **CHARGE OFF:** Kies voor het niet opladen van de batterij van de iPod via de iPod aansluiting.

OPMERKING

- Indien de "CHARGE ON" oplaadfunctie is geactiveerd, wordt de batterij van de iPod opgeladen via de iPod aansluiting wanneer "iPod" als bron is gekozen.
- "CHARGE ON" is de fabrieksinstelling voor de oplaadfunctie. Laat bij voorkeur normaliter "CHARGE ON" ingesteld.

Starten van de weergave

1 Verbind de iPod (zie bladzijde 13) terwijl het systeem is uitgeschakeld.

2 Schakel het systeem in. (zie bladzijde 16)

3 Kies "iPod" als bron. (zie bladzijde 16)

"iPod CONNECT" verschijnt op het display. "iPod NO CONNECT" verschijnt indien de iPod niet goed is aangesloten.

- De iPod indicator licht op het display op.

4 Start de weergave met de iPod.

Op de afstandsbediening:

Druk op iPod ►/II.

Op de centrale eenheid:

Druk op iPod/USB MEMORY CONTROL ▷/II.

Druk nogmaals op de toets hierboven indien de weergave van de iPod niet start.

Onderbreken van de weergave

Op de afstandsbediening:

Druk tijdens weergave op iPod ►/II.

Op de centrale eenheid:

Druk tijdens weergave op iPod/USB MEMORY CONTROL ▷/II.

Druk nogmaals op de toets om de weergave voort te zetten.

Vooruit/achteruit zoeken

Op de afstandsbediening:

Houd tijdens weergave ◀◀ of ▶▶| even ingedrukt.

Op de centrale eenheid:

Houd tijdens weergave iPod/USB MEMORY CONTROL ◀◀ of ▶▶| even ingedrukt.

Terugkeren naar normaal afspelen

Laat de toets los.

Verspringen naar het volgende/voorgaande onderdeel

Op de afstandsbediening:

Druk op ◀◀ of ▶▶|.

Op de centrale eenheid:

Druk op iPod/USB MEMORY CONTROL ◀◀ of ▶▶|.

Uitschakelen van de iPod

Op de afstandsbediening:

Druk op iPod ►/II en houd deze knop ingedrukt.

Op de centrale eenheid:

Druk op iPod/USB MEMORY CONTROL ▷/II en houd deze knop ingedrukt.

De iPod wordt tevens uitgeschakeld door het systeem uit (of standby) te schakelen of een andere bron te kiezen.

Bediening voor USB MEMORY

- Een icoon als  toont de bestandstypes waarvoor de bediening mogelijk is.

Op pagina 22 en 26 ziet u hoe u de hierna beschreven knoppen gebruikt.

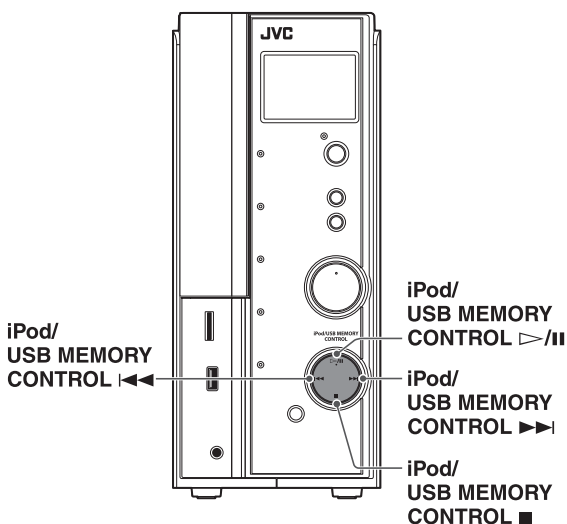
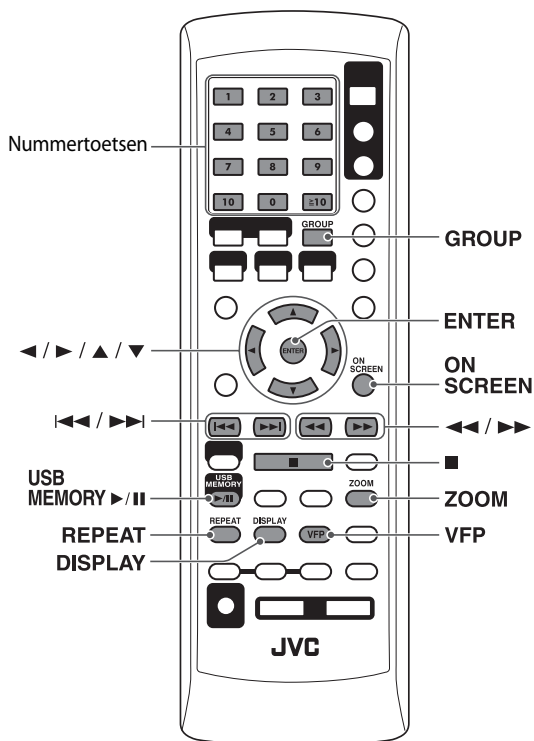

Basisbediening voor USB MEMORY

Als u "USB MEMORY" selecteert als bron, ziet u de volgende berichten op de televisie.

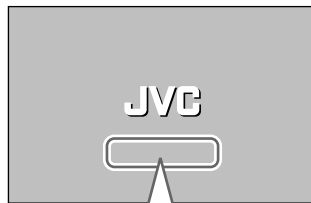

- "NOW READING":
Verschijnt als het systeem de informatie op het bestand leest.
- "NO USB DEVICE":
Verschijnt indien er geen USB-opslagapparatuur is aangesloten.
- "CANNOT PLAY THIS DEVICE":
Verschijnt wanneer niet afspeelbare USB-opslagapparatuur is aangesloten of er geen geschikte bestanden op zijn opgeslagen.

LET OP

- Stel het volume altijd in de minimale stand alvorens andere apparatuur aan te sluiten of te ontkoppelen.
- U kunt geen data van dit systeem naar de USB-opslagapparatuur sturen.

Basisweergave voor USB MEMORY

- Afspelen van een bestand in USB-opslagapparatuur



- 1 Verbind de USB-opslagapparatuur (zie bladzijde 13) terwijl het systeem is uitgeschakeld.
- 2 Schakel het systeem in. (zie bladzijde 16)
- 3 Kies "USB MEMORY" als bron. (zie bladzijde 16)
- 4 Start de weergave.

Op de afstandsbediening:

Druk op USB MEMORY ►/II.

Op de centrale eenheid:

Druk op iPod/USB MEMORY CONTROL ▷/II.

De bediening van de bestanden in de USB-opslagapparatuur is afhankelijk van het soort opgeslagen bestanden.

Voor MP3/WMA/WAV-bestanden

Het bestandenvenster (zie bladzijde 24) verschijnt op de televisie.

Voor JPEG-bestanden

Elk bestand (stilstaand beeld) wordt ongeveer 3 seconden weergegeven (diavoorstelling). Als het afspelen stopt, ziet u het bestandenvenster (zie bladzijde 24) op de televisie.

Voor MPEG-1/MPEG-2/ASF-bestanden

Als u op TOP MENU of MENU drukt, ziet u tijdens het afspelen het bestandenvenster (zie bladzijde 24) op de televisie.

OPMERKING

- Indien er diverse soorten bestanden op de apparatuur zijn opgenomen, moet u het gewenste, af te spelen bestandstype met het instelmenu kiezen. (zie bladzijde 30)

■ Stoppen

Druk op ■.

■ Onderbreken

Op de afstandsbediening:

Druk tijdens weergave op USB MEMORY ►/II.

Op de centrale eenheid:

Druk tijdens weergave op iPod/USB MEMORY CONTROL ▷/II.

Druk nogmaals op de toets om de weergave voort te zetten.

■ Afspelinformatie in het afleesvenster

MP3/WMA/WAV/MPEG-1/MPEG-2/ASF-bestand

Voorbeeld: Wanneer een MP3-bestand wordt afgespeeld

Bronsignaal- en luidsprekerindicators (zie bladzijde 28)

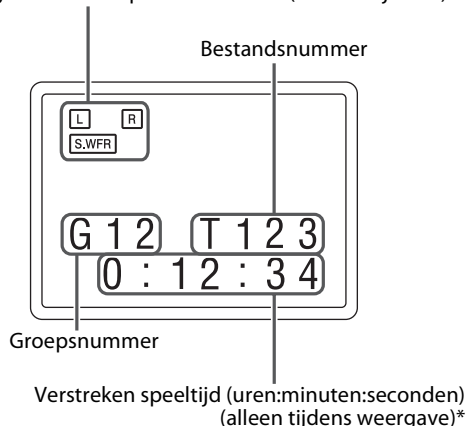

* Door iedere druk op DISPLAY, worden afwisselend de verstreken weergavetijd en de bestandsinformatie getoond.

JPEG-bestand

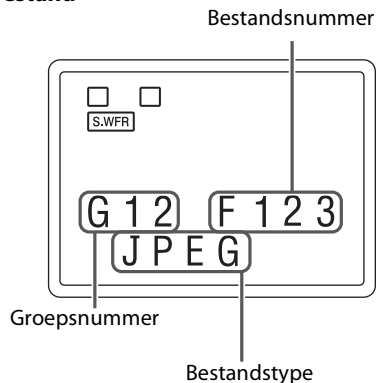

OPMERKING

- U kunt de afspelinformatie ook op de televisie met gebruik van de in-beeldbalk weergeven. (Zie bladzijde 24.)
- Wanneer de weergave is gestopt, wordt het bestandstype in plaats van de verstreken weergavetijd op het displayvenster getoond.

■ Schermbeveiliging

Als gedurende langere tijd een statisch beeld op een TV-scherm wordt weergegeven, kan dit beeld op het scherm inbranden. Om dit te voorkomen dimt het scherm automatisch als het beeld gedurende meer dan vijf minuten niet verandert (de schermbeveiligingsfunctie).

- Druk op een willekeurige knop om de schermbeveiligingsfunctie te annuleren.
- Zie bladzijde 29 als u geen schermbeveiliging wilt gebruiken.

Vooruit/achteruit zoeken

Druk tijdens weergave op ◀◀ of ▶▶.



Telkens als u op de knop drukt, verandert de snelheid waarmee wordt gezocht (x2, x5, x10, x20, x60).

Terugkeren naar normaal afspelen

Druk op USB MEMORY ▶/|| van de afstandsbediening.

OPMERKING

- Bij het afspelen van een MP3/WMA/WAV-bestand hoort u het geluid slechts af en toe en heel zacht wanneer u vooruit of achteruit spoelt.
- Deze functie wordt niet door alle bestanden ondersteund.
- Voor MP3/WMA/WAV bestanden, wordt de zoeksnelheid niet getoond.

Stuk-voor-stuk verspringen van bestanden

Op de afstandsbediening:

Druk op |◀◀ of ▶▶|.



Op de centrale eenheid:

Druk op iPod/USB MEMORY CONTROL |◀◀ of ▶▶|.

OPMERKING

- U kunt deze bediening tevens uitvoeren met gebruik van het bestandbedieningsdisplay. (Zie bladzijde 24.)
- Deze functie wordt niet door alle bestanden ondersteund.

Direct kiezen van een bestand

Selecteer met de nummertoeetsen (0-10, ≥10) het gewenste nummer.



- Meer informatie over het gebruik van de nummertoeetsen vindt u in “Nummertoeetsen gebruiken” hierna.

Nummertoeetsen gebruiken

Voor 3: Druk op 3.

Voor 10: Druk op 10.

Voor 14: Druk op ≥10, 1 en vervolgens op 4.

Voor 24: Druk op ≥10, 2 en vervolgens op 4.

Voor 40: Druk op ≥10, 4 en vervolgens op 0.

Voor 114: Druk op ≥10, ≥10, 1, 1 en vervolgens op 4.

Opzoeken van een gewenste groep

1 Druk tijdens weergave op GROUP.



“- -” wordt in het gedeelte voor het groepnummer (zie bladzijde 22) op het afleesvenster getoond.

2 Voer met de nummertoeetsen (0-10, ≥10) het gewenste titel- of groepsnummer in als u in het afleesvenster “_ _” ziet.

De disc wordt vanaf het eerste bestand van de geselecteerde groep afgespeeld.

- Voor meer informatie over het gebruik van de cijfertoeetsen, zie “Nummertoeetsen gebruiken” in de linkerkolom.

OPMERKING

- Deze functie wordt niet door alle bestanden ondersteund.

In-beeldbegeleidingsiconen

Tijdens het afspelen van een MPEG-1/MPEG-2/ASF-bestand kunnen de volgende pictogrammen op de televisie verschijnen.



- ▶ (Afspelen), || (Pauze), ▶▶ / ◀◀ (Vooruit/achteruit): verschijnen tijdens het gebruik van de betreffende functie.
- Ⓞ: verschijnt als het bestand niet geschikt is voor de functie die u wilt uitvoeren.

OPMERKING

- Voor het annuleren van de in-beeldbegeleidingsiconen, zie bladzijde 31.

Geavanceerde bediening voor USB MEMORY

Werken met de scherm balk

U kunt via de scherm balk bestand-informatie bekijken en bepaalde functies gebruiken.



■ Scherm balk weergeven

Druk op ON SCREEN.

Telkens als u op de knop drukt, verandert de scherm balk op de televisie als volgt.

Voorbeeld: Tijdens ASF-weergave



■ Informatie op de scherm balk tijdens het afspelen



- 1 Status van de herhaalmodus. (Zie bladzijde 26.)
- 2 Tijdinformatie.
- 3 Afspeelstatus.

- : verschijnt tijdens afspelen.
- : verschijnt tijdens vooruit-/achteruitspoelen.
- : verschijnt als het afspelen is onderbroken.
- : verschijnt als het afspelen is gestopt.

Bestandenvenster gebruiken

Via het bestandenvenster op de televisie kunt u specifieke groepen en tracks/bestanden zoeken en afspelen.



Voorbeeld:

Huidige groep/totaal aantal groepen

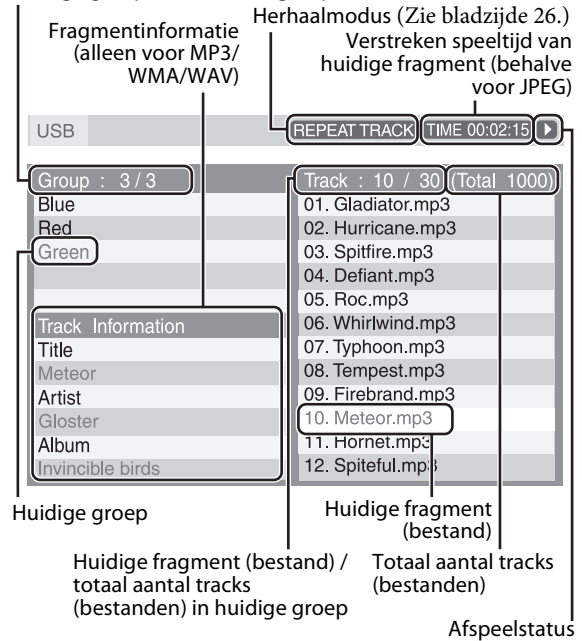

Het bestandenvenster verschijnt automatisch na stopzetting en tijdens het afspelen (alleen voor MP3/WMA/WAV).

1 Druk terwijl de weergave is gestopt op </>/</>/</>/</> om een gewenste groep/fragment/bestand te kiezen.

2 Druk op USB MEMORY </>/</> of ENTER.

- De weergave van fragmenten/dia-show start vanaf het gekozen fragment/bestand.
- Als u bij een JPEG-disc op ENTER drukt, wordt alleen het geselecteerde bestand afgespeeld.

Overslaan van bestand tijdens afspelen

Druk op </>/</> of </>/</>.

OPMERKING

- U kunt in het venster ook afspeelgegevens bekijken. (Zie bladzijde 22.)
- Soms worden namen van groepen, tracks en bestanden niet correct weergegeven. Dit is afhankelijk van de opname.
- U ziet de groepen, tracks en bestanden mogelijk in een andere volgorde dan op uw pc.

Voortzetten van de weergave

Als u de functie afspelen hervatten hebt ingesteld op "ON" (zie bladzijde 31) en u op de volgende manier stopt met afspelen, wordt vastgelegd tot welke positie u bent gekomen. ("RESUME" verschijnt in het afleesvenster.)



- Het systeem uitschakelen (zie bladzijde 16)
- Als u eenmaal op **■** drukt
- Als u een andere bron selecteert (zie bladzijde 16)

Afspelen starten vanaf de vastgelegde positie

- Druk op USB MEMORY **▶/||** van de afstandsbediening of op iPod/USB MEMORY CONTROL **▷/||** van het centrale eenheid.
- Selecteer opnieuw "USB MEMORY" als bron als u een andere bron hebt geselecteerd.

Vastgelegde positie wissen

Druk opnieuw op **■**.

- De vastgelegde positie wordt tevens gewist wanneer u de USB-opslagapparatuur ontkoppelt.

Inzoomen

- Tijdens afspelen of nadat u op Pauze hebt gedrukt



1 Druk op ZOOM.

Telkens wanneer u deze procedure herhaalt, verandert de vergroting.

2 Druk op **◀/▶/▲/▼** als u na het inzoomen het ingezoomde gebied wilt veranderen.

Terugkeren naar normaal afspelen

Druk herhaaldelijk op ZOOM om OFF te selecteren.

OPMERKING

- Het aantal keren dat u kunt inzoomen is afhankelijk van het type bestand.
- Tijdens het afspelen van een JPEG-diavoorstelling kunt u niet inzoomen. Druk in dat geval op USB MEMORY **▶/||** om de diavoorstelling te onderbreken en zoom dan in.
- Tijdens weergave werkt **◀/▶/▲/▼** mogelijk niet in stap 2.

VFP-instelling wijzigen

Met de VFP-functie (Video Fine Processor) kunt u de beeldkwaliteit afstemmen op het type programmering, de beeldtoon of uw persoonlijke voorkeur.



- Tijdens het afspelen

1 Druk op VFP.

U ziet op de televisie de huidige VFP-instellingen.

Voorbeeld:

NORMAL	
GAMMA	0
BRIGHTNESS	0
CONTRAST	0
SATURATION	0
TINT	0
SHARPNESS	0

2 Druk herhaald op **◀/▶** totdat u de gewenste VFP-modus ziet.

- NORMAL: Meestal gebruikt u deze modus.
- CINEMA: Geschikt voor films.

Selecteer "NORMAL" of "CINEMA" en druk op VFP om de instelling te voltooien.

- USER 1 en USER 2: U kunt instellingen wijzigen die van invloed zijn op de beeldweergave.

Alleen wanneer u "USER 1" of "USER 2" in stap 2 heeft uitgevoerd, moet u de volgende handeling uitvoeren;

3 Druk herhaald op **▲/▼** totdat u de instelling ziet die u wilt aanpassen.

Verander de waarden geleidelijk en controleer vervolgens of de beeldweergave naar wens is.

- GAMMA: Regelt de helderheid van neutrale tinten, zonder gevolgen voor de donkere of heldere gedeelten. (-3 t/m +3).
- BRIGHTNESS: Regelt de schermhelderheid (-8 t/m +8).
- CONTRAST: Regelt het schermcontrast (-7 t/m +7).
- SATURATION: Regelt de kleurdiepte van het scherm (-7 t/m +7).
- TINT: Regelt de schermtint (-7 t/m +7).
- SHARPNESS: Regelt de scherpheid van het scherm (-8 t/m +8).

4 Druk op ENTER.

Voorbeeld:



5 Druk op **▲/▼** om de instelling te wijzigen.

6 Druk op ENTER.

U keert terug naar het venster met VFP-instellingen.

7 Herhaal de stappen 3 tot en met 6 om andere instellingen aan te passen.

8 Druk op VFP.

OPMERKING

- Indien het insteldisplay tijdens de procedure verdwijnt, worden de tot op dan gemaakte instellingen vastgelegd.

Herhaalde weergave

Via de knop REPEAT:
Druk op REPEAT.

Voorbeeld:



Indicator herhaalmodus

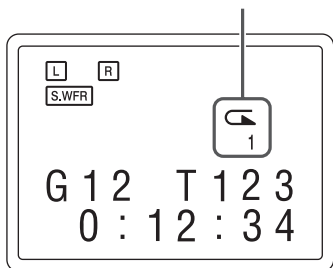

Telkens als u op REPEAT drukt, verandert de herhaalmodus.

Nederlands

Afleesvens-ter	Televisie	Betekenis
↶ 1	↶ TRACK	Herhaalt de huidige fragment/bestanden.
	REPEAT TRACK	
↶	↶ GROUP	Herhaalt de huidige groep.
	REPEAT GROUP	
↶ ALL	↶ ALL	Herhaalt alle fragmenten/bestanden.
	REPEAT ALL	
Geen indicator	↶ OFF	Herhaalmodus uitgeschakeld. Het systeem speelt het bestand normaal af.

■ DSP

• STADIUM

De STADIUM functie zorgt voor een helder geluid en verspreid het geluid als in een openlucht stadion.

• Stereo via alle kanalen

Bij de modus Stereo via alle kanalen (ALL CH STEREO) worden alle aangesloten (en geactiveerde) luidsprekers gebruikt. Zo beschikt u over een groter stereogeluidsveld. U kunt de modus Stereo via alle kanalen gebruiken bij de weergave van een 2-kanaals stereobron.

Normaal stereogeluid

Stereo via alle kanalen

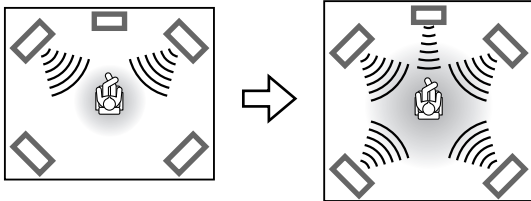

• Game

Een krachtig surroundeffect voor het geluid van spelletjes.

■ Indicators in het afleesvenster

Indicators voor indeling van digitaal signaal

LPCM: Verschijnt bij een Linear PCM-signaal.

□□D: Verschijnt bij een Dolby Digital-signaal.

■ ■ ■ : Verschijnt bij een DTS-signaal.

Geen indicator: Bij een analog signaal ziet u geen indicator voor een digitaal signaal.

Dolby Surround functie-indicator

□□PLII: Verschijnt als de modus Dolby Pro Logic II wordt geactiveerd.

Surround indicator

SURR: Verschijnt als de surroundmodus wordt geactiveerd.

Bronsignaalindicators en overige

Deze indicators verschijnen wanneer er signalen binnenkomen.

□L: Voor een signaal van het linkervoorkanaal.

□C: Voor een signaal van het middenkanaal.

□R: Voor een signaal van het rechtervoorkanaal.

LFE: Voor een signaal van het LFE-kanaal.

□LS: Voor een signaal van het linker surroundkanaal.

□RS: Voor een signaal van het rechter surroundkanaal.

s: Voor een monosignaal van een surroundkanaal of voor een 2-kanaals Dolby Surround-signaal.

□S.WFR: Verschijnt altijd.

Het kanaal met "□" is het kanaal waarvan u het geluid hoort via de bijbehorende luidsprekers.

Als het geluid van de kanalen gedecodeerd in 5,1-kanaals wordt weergegeven, verschijnt alleen "□".

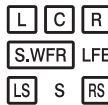

Surroundmodus selecteren

Uw systeem selecteert automatisch de surroundmodus die het meest geschikt is voor hetingangssignaal van de digitale meerkanaals software.

Als u muziek van een 2-kanaals bron afspeelt, kunt u handmatig de gewenste surroundmodus selecteren.

■ Tijdens weergave van digitale multikanaal software (uitgezonderd wanneer OFF is gekozen)

Het systeem selecteert automatisch de juiste meerkanaals surroundmodus (Dolby Digital of DTS Digital Surround).

■ Tweekanaals bron afspeelen

U kunt één van de Dolby Pro Logic II-modi (DPL II MOVIE/DPL II MUSIC) of de modus DSP selecteren.

Druk net zolang op SURROUND totdat u de gewenste modus hebt geselecteerd.

De surroundmodus wordt ingeschakeld en u ziet de huidige surroundmodus in het afleesvenster.

Telkens als u op de knop drukt, verandert de surroundmodus.

Zie "Beschikbare surroundmodi voor elk ingangssignaal" (Zie bladzijde 27) voor meer informatie over iedere functie.

Surroundmodus uitschakelen

Druk herhaald op SURROUND totdat in het afleesvenster "SURROUND OFF" verschijnt.

Instellingen opslaan - automatisch geheugen

Als u het systeem uitschakelt, wordt de ingestelde surroundmodus opgeslagen. De opgeslagen modus wordt automatisch gebruikt als u het systeem weer aanzet.

Voorkeuren instellen

De hieronder beschreven toetsen worden op bladzijden 29 t/m 31 gebruikt.

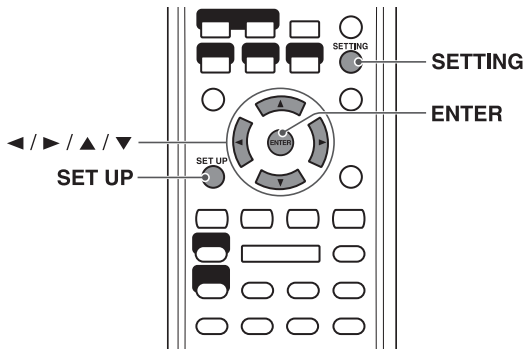

Instelmenu's gebruiken

- U kunt de taal wijzigen die in de instelmenu's wordt gebruikt. Zie "Menubeschrijving" hieronder.

OPMERKING

- U kunt het SET UP menu alleen gebruiken wanneer USB MEMORY als bron is gekozen.

Werken met de instelmenu's

- Na stopzetting

1 Druk op SET UP.

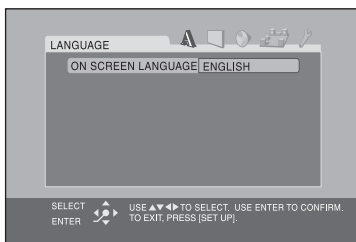

2 Volg de instructies op de televisie.

Menubeschrijving

A: Taalmenu (LANGUAGE)

■ ON SCREEN LANGUAGE

- Selecteer de taal die op het televisiescherm wordt gebruikt als u werkt met dit systeem.

Beeldmenu (PICTURE)

■ MONITOR TYPE

Als u bestanden afspeelt die zijn opgenomen met een hoogte/breedte-verhouding van 16:9, kunt u het monitortype selecteren dat overeenkomt met uw TV.

- **16:9 NORMAL (Conversie naar breedbeeld-scherm)**
Kies deze optie als de hoogte/breedte-verhouding van uw TV 16:9 is (breedbeeld).
- **16:9 AUTO (Conversie naar breedbeeldtelevisie)**
Kies indien u een normale TV heeft.
- **4:3 LB (Conversie naar beeld met zwarte balken)**
Selecteer deze optie als de hoogte/breedte-verhouding van uw televisie 4:3 is (conventionele televisie). Als u naar breedbeeldbeelden kijkt, verschijnen er boven en onder in het scherm zwarte balken, de zogenaamde Letterbox.
- **4:3 PS (Conversie naar Pan & Scan)**
Selecteer deze optie als de hoogte/breedte-verhouding van uw televisie 4:3 is (conventionele televisie). Als u naar breedbeeldbeelden kijkt, verschijnen er geen zwarte balken. Links en rechts valt echter een rand van het beeld weg.

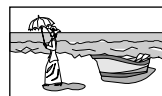

Bijv.: 16:9



Bijv.: 4:3 LB



Bijv.: 4:3 PS

OPMERKING

- Zelfs als u "4:3 PS" hebt geselecteerd, kan bij sommige bestanden de schermgrootte "4:3 LB" worden gebruikt. Dit is afhankelijk van de manier waarop de bestanden zijn opgenomen.

■ PICTURE SOURCE

U krijgt een optimale beeldkwaliteit door in te stellen of de inhoud van het bestand per veld (videobron) of per frame (filmbron) werd verwerkt.

Gewoonlijk ingesteld op "AUTO".

• AUTO

Gebruikt voor het afspelen van bronmateriaal met zowel video als film.

Het systeem herkent het brontype (video of film) van het geselecteerde bestand op basis van informatie op het bestand.

– Als de weergave niet helder is of veel ruis bevat of als de schuine lijnen van het beeld gekarteld zijn, probeer dan een andere functie.

• FILM

Geschikt voor het afspelen van een filmbron.

• VIDEO

Geschikt voor het afspelen van een videobron.

■ SCREEN SAVER (Zie bladzijde 22.)

U kunt de schermbeveiligingsfunctie activeren of deactiveren.

■ FILE TYPE

Als op apparatuur verschillende soorten bestanden zijn opgenomen, kunt u kiezen welke soort bestand moeten worden afgespeeld.

- **AUDIO**
Selecteer dit voor MP3/WMA/WAV-bestanden.
- **STILL PICTURE**
Selecteer dit voor JPEG-bestanden.
- **VIDEO**
Kies voor weergave van MPEG-1/MPEG-2/ASF-bestanden.

Audiomenu (AUDIO)

■ D. RANGE COMPRESSION (Dynamische compressie)

Als u luistert met Dolby Digital, kunt u het volume heel laag zetten en toch optimaal genieten van alle klanken, ook van zachte geluiden.

- **AUTO**
Selecteer dit als u wilt genieten van surroundsound met het volledige dynamische bereik (zonder compressie).
- **ON**
Selecteer dit voor volledige compressie (handig's nachts).

OPMERKING

- Als u een meerkanaals Dolby Digital-bron afspeelt met uitgeschakelde surroundmodus, wordt D. RANGE COMPRESSION automatisch ingesteld op ON.

Luidsprekermenu (SPK. SETTING)

■ Niveaumenu (LEVEL)

FRONT LEFT SPEAKER/FRONT RIGHT SPEAKER/ CENTER SPEAKER/SURROUND RIGHT SPEAKER/ SURROUND LEFT SPEAKER

Luister naar de testtoon en stel het uitgangsniveau van de luidsprekers in.

U kunt het uitgangsniveau vanaf -6 dB t/m +6 dB instellen.

TEST TONE*

Start de testtoon.

* U hoort de geluidstest via alle geactiveerde luidsprekers.

De volgorde is als volgt:

- ⇒ Voorste luidspreker links ⇒ Middenluidspreker
- ⇒ Voorste luidspreker rechts ⇒ Rechter surroundluidspreker ⇒ Linker surroundluidspreker
- ⇒ (terug naar het begin)

OPMERKING

- Er wordt geen testtoon via de subwoofer gereproduceerd.

■ Vertragingmenu (DELAY)

Voorbeeld:

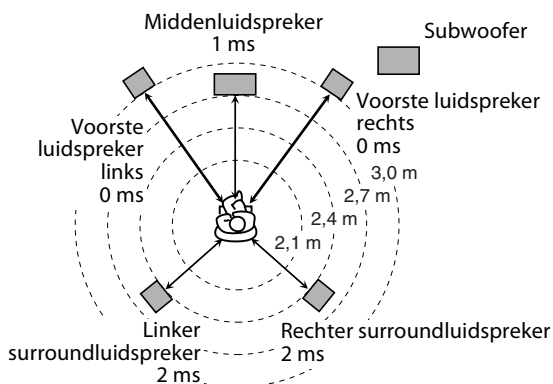

Een verhoging (of verlaging) van 1 ms van de vertragingstijd correspondeert met een verlenging (of verkorting) van de afstand van ongeveer 30 cm.

Stel "0 ms" in voor, gezien vanaf de luisterpositie, de verste luidspreker als basis voor de instelling voor de vertragingstijd.

Stel in dit geval de vertragingstijd van elke luidspreker als volgt in:

- Vertragingstijd van de voorluidsprekers: 0 ms
- Vertragingstijd van de middenluidspreker: 1 ms
- Vertragingstijd van de surroundluidsprekers: 2 ms

FRONT LEFT SPEAKER/FRONT RIGHT SPEAKER/ CENTER SPEAKER/SURROUND RIGHT SPEAKER/ SURROUND LEFT SPEAKER

Stel de afstand in tussen de luidsprekers en de plaats waar u zich bevindt tijdens het luisteren.

Binnen een bereik van 0 ms t/m 15 ms (met stappen van 1 ms).

■ Subwoofermenu (SUBWOOFER)

LEVEL

U kunt het uitgangsniveau van de subwoofer vanaf -6 dB t/m +6 dB instellen.

CROSS OVER

De signalen onder het vastgelegde frequentieniveau worden naar de subwoofer gestuurd en door de subwoofer gereproduceerd.

Kies in overeenstemming met het formaat van de kleine aangesloten luidsprekers een van de drempelfrequentieniveaus.

- **120Hz:** Kies indien de hoornvormige luidsprekerunit van de luidspreker ongeveer 8 cm is.
- **150Hz:** Kies indien de hoornvormige luidsprekerunit van de luidspreker ongeveer 6 cm is.
- **200Hz:** Kies indien de hoornvormige luidsprekerunit van de luidspreker ongeveer 5 cm is.

OPMERKING

- Kies "150Hz" indien u de bijgeleverde subwoofer (SP-THL1W) gebruikt.

Menu Overige (OTHERS)

■ RESUME (Zie bladzijde 25.)

U kunt de functie afspele hervatten activeren of deactiveren.

■ ON SCREEN GUIDE

U kunt de scherm pictogrammen activeren of deactiveren. (Zie bladzijde 23.)

Instellen van de audio-aansluiting

U kunt de analoge of digitale audio-ingangsaansluiting instellen voor het gebruik met de VIDEO 1-3 bron.

OPMERKING

- Instructie vooraf:
U hebt slechts beperkte tijd om de volgende stappen uit te voeren. Als de instelling wordt geannuleerd voordat u klaar bent, voert u de procedure opnieuw uit vanaf stap 1.

1 Druk op SETTING.

Voorbeeld:



2 Druk op ▲/▼ om de in te stellen bron te kiezen.

- V1 A/D: Voor de VIDEO 1 bron
- V2 A/D: Voor de VIDEO 2 bron
- V3 A/D: Voor de VIDEO 3 bron

3 Druk op ◀/▶ om de audio-ingangsaansluiting te kiezen die u voor de in de stap hierboven gekozen bron wilt gebruiken.

Voorbeeld:



- **ANALOG:** Signalen van de AUDIO aansluitingen worden via de luidsprekers uitgestuurd (zie bladzijde 10 t/m 12).
- **DIGITAL:** Signalen van de DIGITAL IN aansluiting worden via de luidsprekers uitgestuurd (zie bladzijde 10 t/m 12).

OPMERKING

- Indien u op DVD ▶ of DVD II drukt tijdens de procedure, kunt u ANALOG/DIGITAL niet kiezen door een druk op ◀/▶. Druk in dat geval op de toets voor de huidige bron (VIDEO1, VIDEO2 of VIDEO3) en vervolgens op ◀/▶ om ANALOG/DIGITAL te kiezen.

Problemen oplossen

	PROBLEEM	MOGELIJKE OORZAAK	OPLOSSING
STROOM	Het systeem gaat niet aan.	Het netsnoer is niet aangesloten.	Sluit het netsnoer goed aan. (Zie bladzijde 13.)
	Het systeem wordt plotseling uitgeschakeld.	Het weergaveniveau van de huidige bron is te hoog.	Stel een lager volumeniveau voor de bron in.
AFSTANDS BEDIENING	De afstandsbediening werkt niet.	De batterijen zijn leeg.	Vervang de batterijen. (Zie bladzijde 6.)
		Er valt direct zonlicht op de afstandsbedieningssensor.	Zorg dat er geen direct zonlicht op de sensor voor de afstandsbediening valt.
GELUID	Geen geluid.	De luidsprekerkabel is niet aangesloten.	Controleer of de kabel goed is aangesloten. (Zie bladzijde 7.)
		Er is een verkeerde bron geselecteerd.	Selecteer de juiste bron. (Zie bladzijde 16.)
BEELD	Geen beeld op het televisiescherm.	De videokabel is niet goed aangesloten.	Sluit de kabel goed aan. (Zie bladzijde 9.)
		Het bestand is niet afspeelbaar.	Gebruik een afspeelbaar bestand. (Zie bladzijden 3.)
	Er wordt geen beeld op de TV getoond of er wordt geen geluid gereproduceerd via de HDMI verbinding.	De aangesloten TV is niet voor HDCP geschikt.	Gebruik een voor HDCP geschikte TV.
		De HDMI-kabel is niet goed aangesloten.	Ontkoppel de HDMI-kabel en sluit vervolgens goed aan.
	Geen beeld op de televisie, het beeld is wazig of het is opgesplitst in twee delen.	De scanmodus is ingesteld op "PROGRESS" hoewel de centrale eenheid is aangesloten op een televisie die geen Progressive Video-invoer ondersteunt.	Stel de scanmodus in op "INT-LACE". (Zie bladzijde 18.)
De beeldgrootte komt niet overeen met die van de televisie.	Het monitortype is niet goed ingesteld.	Stel "MONITOR TYPE" goed in. (Zie bladzijde 29.)	
WEERGAVE	Geen weergave van de iPod, ook al verschijnt "CONNECT" op het display.	De batterij van de iPod is leeg.	Laat de iPod ten minste 10 minuten aangesloten.
		De oplaadfunctie voor de iPod batterij is geannuleerd.	Activeer de oplaadfunctie voor de iPod batterij. (Zie bladzijde 19.)
		De iPod is niet voor dit systeem geschikt.	Controleer de lijst met geschikte modellen. (Zie bladzijde 19.)
	De iPod is niet opgeladen.	De bron is niet "iPod".	Verander de bron naar "iPod". (Zie bladzijde 16.)
		De oplaadfunctie voor de iPod batterij is geannuleerd.	Activeer de oplaadfunctie voor de iPod batterij. (Zie bladzijde 19.)
	Video en audio zijn vervormd.	Tussen het hoofdtoestel en de TV is een videocomponent aangesloten.	Sluit de centrale eenheid rechtstreeks op de televisie aan. (Zie bladzijde 9.)
	De "DOLBY DIGITAL" en "DTS SURROUND" surroundfuncties kunnen niet worden gebruikt.	"ANALOG" is als instelling voor de audio-aansluitingen gekozen.	Kies "DIGITAL" als instelling voor de audio-aansluitingen.
Het externe component is niet via een digitaal audiosnoer (coaxiaal of optisch) of de HDMI-kabel verbonden.		Sluit het externe component via een digitaal audiosnoer (coaxiaal of optisch) of de HDMI-kabel aan. (Zie bladzijde 10 t/m 12.)	

Specificaties

■ Centrale eenheid

Uitgangsvermogen

Voorste/surround:	40 W per kanaal, RMS bij 3 Ω bij 1 kHz, met 10% totale harmonische vervorming.
Middenluidspreker:	100 W, RMS bij 4 Ω bij 1 kHz, met 10% totale harmonische vervorming.
Subwoofer:	100 W, RMS bij 4 Ω bij 30 Hz, met 10% totale harmonische vervorming.

Audiogedeelte

Analoge ingang	VIDEO 1 IN, VIDEO 2 IN, VIDEO 3: 500 mV/50 k Ω
Digitale ingang*	VIDEO 1, VIDEO 3: -21 dBm tot -15 dBm (660 nm ± 30 nm) VIDEO 2: 0,5 V(p-p)/75 Ω

Videogedeelte

Videosysteem:	PAL
Horizontale resolutie:	500 regels
Signaal-/ruisverhouding:	60 dB
Video-uitgangsniveau	
Composiet:	1 V(p-p)/75 Ω
S-video-Y:	1 V(p-p)/75 Ω
S-video-C:	0,3 V(p-p)/75 Ω
Component (Ineengestremgeld/Progressief):	
Y:	1 V(p-p)/75 Ω
PB/PR:	0,7 V(p-p)/75 Ω

HDMI

HDMI-ingang:	VIDEO 1 IN, VIDEO 2 IN
HDMI-uitgang:	MONITOR OUT
Max. capaciteit:	1920 × 1080 bij 60 Hz / Deep color [4:4:4] / kleurdiepte 24 bit.

USB-opslagapparatuur

USB-specificaties:	Compatibel met USB 2,0 Full Speed
Compatibele apparatuur:	Opslagapparatuur klasse
Compatibel bestandssysteem:	FAT16, FAT32
Bus-vermogen toevoer:	5 V/500 mA

Luidsprekerimpedantie

Voor en surround:	3 Ω t/m 16 Ω
Midden en subwoofer:	4 Ω t/m 16 Ω

Algemeen

Voeding:	230 V ~ wisselstroom, 50 Hz
Stroomtoevoer naar iPod:	5 V/500 mA
Energieverbruik:	50 W (in bedrijf) 0,9 W (in standbymodus)
Afmetingen (B × H × D):	118 mm × 276 mm × 246 mm
Gewicht:	2,9 kg

* Komt overeen met Linear PCM, Dolby Digital en DTS Digital Surround (met bemonsteringsfrequentie — 32 kHz, 44,1 kHz, 48 kHz)

■ Subwoofer (SP-THL1W)

Type:	1-weg Bass-Reflex Type (Magnetisch afgeschermd)
Luidspreker:	16 cm hoornvormig × 1
Max. vermogen:	100 W
Impedantie:	4 Ω
Frequentiebereik:	30 Hz t/m 1,5 kHz
Geluidsdrukkniveau:	84 dB/W·m
Afmetingen (B × H × D):	266 mm × 270 mm × 157 mm
Gewicht:	2,9 kg

■ Satellietluidsprekers

Voorluidsprekers (SP-THL1F)

Type:	Full-Range Bass-Reflex Type (Magnetisch afgeschermd)
Luidspreker:	6,5 cm hoornvormig × 1
Max. vermogen:	40 W
Impedantie:	3 Ω
Frequentiebereik:	90 Hz t/m 20 kHz
Geluidsdrukkniveau:	77 dB/W·m
Afmetingen (B × H × D):	100 mm × 104 mm × 105 mm
Gewicht:	0,42 kg per stuk

Middenluidspreker (SP-THL1C)

Type:	Full-Range Bass-Reflex Type (Magnetisch afgeschermd)
Luidspreker:	6,5 cm hoornvormig × 1
Max. vermogen:	100 W
Impedantie:	4 Ω
Frequentiebereik:	90 Hz t/m 20 kHz
Geluidsdrukkniveau:	77 dB/W·m
Afmetingen (B × H × D):	100 mm × 104 mm × 105 mm
Gewicht:	0,42 kg per stuk

Surroundluidsprekers (SP-THL1S)

Type:	Full-Range Bass-Reflex Type
Luidspreker:	6,5 cm hoornvormig × 1
Max. vermogen:	40 W
Impedantie:	3 Ω
Frequentiebereik:	90 Hz t/m 20 kHz
Geluidsdrukkniveau:	76 dB/W·m
Afmetingen (B × H × D):	100 mm × 104 mm × 105 mm
Gewicht:	0,5 kg per stuk

Ontwerp en specificaties kunnen zonder voorafgaande kennisgeving worden gewijzigd.

Indice

Introduzione	2	Operazioni di base	16
Note sulla gestione	2	Accensione e spegnimento del sistema	16
Accessori in dotazione	2	Selezione della sorgente da riprodurre	16
Informazioni sui file	3	Regolazione del volume [VOLUME]	17
Tipi di file riproducibili con la sorgente USB		Ascolto con le cuffie (non in dotazione)	17
MEMORY	3	Disattivazione temporanea dell'audio [MUTING] ...	17
Indice dei componenti e comandi	4	Regolazione della luminosità delle indicazioni	
Pannello anteriore (unità centrale)	4	[DIMMER]	17
Pannello posteriore (unità centrale)	5	Autospegnimento [SLEEP]	17
Telecomando	6	Regolazione del livello di uscita di diffusori e	
Collegamenti	7	subwoofer	18
Collegamento dei diffusori e del subwoofer	7	Modifica della modalità di scansione	18
Configurazione dei diffusori	8	Controllo dell'iPod	19
Collegamento di un televisore	9	Riproduzione dell'iPod	19
Collegamento dei componenti video per la sorgente		Impiego della sorgente USB MEMORY ...	21
VIDEO 1	10	Operazioni di base con la sorgente USB MEMORY ...	21
Collegamento dei componenti video per la sorgente		Operazioni avanzate con la sorgente USB MEMORY ...	24
VIDEO 2	11	Utilizzo delle modalità surround	27
Collegamento dei componenti video per la sorgente		Uso della modalità surround	27
VIDEO 3	12	Impostazione delle preferenze	29
Collegamento di un'unità USB di memoria di massa ...	13	Uso dei menu di configurazione	29
Collegamento dell'iPod	13	Descrizione dei menu	29
Collegamento del cavo di alimentazione	13	Impostazione del terminale audio	31
Utilizzo del televisore e di un lettore		Riferimenti	32
DVD	14	Diagnostica	32
Utilizzo del televisore	14	Dati tecnici	33
Utilizzo del lettore DVD	15		

Note sulla gestione

■ Precauzioni importanti

Installazione del sistema

- Selezionare una collocazione piana, asciutta e né troppo calda né troppo fredda, tra i 5°C e i 35°C.
- Lasciare una distanza sufficiente tra il sistema e il televisore.
- Non utilizzare il sistema in luoghi soggetti a vibrazioni.

Cavo di alimentazione

- Non toccare il cavo di alimentazione con le mani bagnate.
- Se il cavo di alimentazione è collegato ad una presa di corrente, una piccola quantità di corrente viene sempre consumata.
- Per estrarre il cavo di alimentazione, non tirarlo. Quando si scollega il cavo, afferrare e tirare sempre la spina, in modo da non danneggiare il cavo.

Prevenzione dei guasti del sistema

- Non vi sono pezzi di ricambio sostituibili dall'utente all'interno. In caso di problemi, scollegare il cavo di alimentazione e consultare il rivenditore.
- Non inserire oggetti metallici nel sistema.

Nota sulle leggi sui diritti d'autore

Prima di registrare sorgenti musicali originali si raccomanda di consultare le leggi sui diritti d'autore vigenti nel proprio Paese. La registrazione di materiale protetto dai diritti d'autore potrebbe costituire una violazione delle leggi sui diritti d'autore.

■ Precauzioni di sicurezza

Evitare l'umidità, l'acqua e la polvere

Non posizionare il sistema in luoghi umidi o polverosi.

Evitare le alte temperature

Non esporre il sistema a luce solare diretta e non posizionarlo accanto a fonti di calore.

In caso di assenza prolungata

Quando si viaggia o ci si allontana per lunghi periodi, scollegare il cavo di alimentazione dalla presa di corrente.

Non ostruire le feritoie di ventilazione

Qualora vengano ostruite, il sistema potrebbe venire danneggiato.

Cura del mobile dell'apparecchio

- Eventuali macchie sul sistema vanno pulite con un panno morbido. Qualora il sistema sia molto macchiato, pulirlo con un panno morbido bagnato con detergente neutro diluito in acqua e ben strizzato, quindi pulirlo con un panno asciutto.
- Per evitare che la qualità del sistema si deteriori, che il sistema si danneggi o che la verniciatura venga asportata, fare attenzione a quanto segue.
 - NON pulirlo con forza.
 - NON impiegare benzina, diluenti o altri solventi organici, inclusi i disinfettanti.
 - NON applicarvi sostanze volatili, ad esempio insetticidi.
 - NON lasciare che gomma o plastica restino in contatto per periodi prolungati con il sistema.

Qualora dei liquidi penetrino nel sistema

Spegnerne il sistema e scollegare il cavo di alimentazione dalla presa elettrica, quindi contattare il negozio in cui è stato acquistato. L'utilizzo del sistema in queste condizioni potrebbe provocare un incendio o una scossa elettrica.

Accessori in dotazione

Controllare che siano presenti tutti gli accessori in dotazione.

Il numero tra parentesi indica la quantità dei componenti in dotazione.

Qualora vi siano dei componenti mancanti, contattare immediatamente il rivenditore.

- Telecomando (1)
- Batterie (2)
- Cavo video composito (1)
- Cavo di collegamento dell'iPod (1)
- Supporto dell'iPod (1)

- In questo prodotto è integrata una tecnologia di protezione del copyright, a sua volta protetta da brevetti concessi negli Stati Uniti e da altri diritti sulla proprietà intellettuale. L'uso di questa tecnologia di protezione deve essere autorizzato da Macrovision ed è inteso esclusivamente per uso domestico o per altri scopi limitati, se non diversamente autorizzato da Macrovision. L'uso di tecniche di inversione o lo smontaggio è proibito.
- iPod è un marchio di fabbrica di Apple Inc. registrato negli USA e in altri paesi.
- È VIETATO UTILIZZARE IL PRESENTE PRODOTTO IN QUALSIASI MODO CHE SIA CONFORME ALLO STANDARD VISIVO MPEG-4, SALVO PER USI PERSONALI E NON COMMERCIALI.
- Microsoft e Windows Media sono marchi registrati o marchi di fabbrica di Microsoft Corporation negli Stati Uniti e/o in altri paesi.

- "I CONSUMATORI DOVREBBERO NOTARE CHE NON TUTTI I TELEVISORI AD ALTA DEFINIZIONE SONO COMPATIBILI CON QUESTO PRODOTTO E CHE POTREBBE CAUSARE LA VISUALIZZAZIONE DI OGGETTI ESTRANEI NELL'IMMAGINE. IN CASO DI PROBLEMI RIGUARDANTI L'IMMAGINE DELLE LINEE PROGRESSIVE SCAN 525 O 625, SI CONSIGLIA ALL'UTENTE DI PORTARE IL COLLEGAMENTO SULL'USCITA 'STANDARD DEFINITION'. IN CASO DI DOMANDE RIGUARDANTI LA COMPATIBILITÀ DEL TELEVISORE CON IL MODELLO DI LETTORE DVD 525p E 625p, SI PREGA DI CONTATTARE IL CENTRO DI ASSISTENZA AL CONSUMATORE".
- HDMI, il logo di HDMI e High-Definition Multimedia Interface sono marchi di fabbrica oppure marchi di fabbrica depositati di HDMI Licensing LLC.
- HDCP è l'acronimo di "High-Bandwidth Digital Content Protection", l'affidabile tecnologia di restrizione delle copie concessa in licenza da Digital Content Protection, LLC.

Tipi di file riproducibili con la sorgente USB MEMORY

Per tutti i file eseguibili

- Questo sistema riconosce e riproduce i file provvisti dell'estensione di seguito elencata a prescindere dall'uso di lettere maiuscole o minuscole:
MP3: <.MP3>, <.mp3>
WMA: <.WMA>, <.wma>
WAV: <.WAV>, <.WAVE>, <.wav>, <.wave>
JPEG: <.JPG>, <.JPEG>, <.jpg>, <.jpeg>
MPEG-1/MPEG-2: <.MPG>, <.MPEG>, <.mpg>, <.mpeg>
ASF: <.ASF>, <.asf>
- Il sistema riconosce fino a 150 tracce (file) per gruppo, 99 gruppi per apparecchio e il numero di tracce (file) totali eseguibili dal sistema è 4.000.
- È possibile che alcuni file non possano essere riprodotti normalmente a causa delle loro caratteristiche o condizioni di registrazione.
- Alcuni file richiedono un tempo di lettura più lungo. (Questo tempo può variare a causa della complessità della configurazione di directory e file.)
- Se sono presenti file di tipo diverso, impostare il parametro FILE TYPE del menu PICTURE nel modo più appropriato ai file da leggere ("AUDIO", "STILL PICTURE" o "VIDEO"). (Vedere a pagina 30.)

Per i file MP3/WMA/WAV

- Il sistema supporta file MP3/WMA registrati con una velocità in bit di 32 – 320 kbps e una frequenza di campionamento di 16 kHz, 22,05 kHz, 24 kHz (solo per WMA), 32 kHz, 44,1 kHz o 48 kHz.
- Se si registrano sul disco le informazioni di traccia (nome album, artista e titolo della traccia, ecc.), esse appaiono sullo schermo del televisore nella visualizzazione di controllo del file. (Vedere a pagina 24.)
- Si suggerisce di creare i file MP3/WMA/WAV rispettando le seguenti condizioni:
MP3/WMA: Alla frequenza di campionamento di 44,1 kHz e alla velocità di conversione di 128 kbps.
WAV: PCM lineare a 44,1 kHz/16 bit.

Per i file JPEG

- Raccomandiamo di registrare file a una risoluzione pari a 640 x 480. (Se un file è stato registrato a una risoluzione superiore a 640 x 480, la sua visualizzazione richiederà più tempo.)
- Questo sistema può riprodurre solo file JPEG con compressione di tipo "baseline".

Per i file MPEG-1 /MPEG-2

- Il formato di stream deve essere conforme a quello del sistema MPEG o del programma.
- Per ottenere la maggior risoluzione possibile si raccomandano 720 x 576 pixel (25 fps)/720 x 480 pixel (30 fps).
- Il sistema è altresì compatibile con le risoluzioni di 352 x 576/480 x 576/352 x 288 pixel (25 fps) e 352 x 480/480 x 480/352 x 240 pixel (30 fps).
- Il formato del file deve essere MP@ML (Main Profile a Main Level)/SP@ML (Simple Profile at Main Level)/MP@LL (Main Profile at Low Level).
- Gli stream audio devono essere conformi al formato MPEG1 Audio Layer-2 o MPEG2 Audio Layer-2.

Per i file ASF

- Il sistema supporta i tipi di profilo semplice avanzati quali i file MPEG-4 (MPEG-4 ASF).
- Il sistema è compatibile con i file MPEG-4 che rispettano le seguenti condizioni:
Formato file: ASF
Profilo visuale: MPEG-4 SP (Profilo semplice)
Audio CODEC: G.726
Dimensioni massime immagine: 352 x 288 (CIF)
Bitrate massimo: 384 kbps

Indice dei componenti e comandi

I numeri nelle figure indicano la pagina dove i dettagli di ciascuna parte vengono descritti.

Pannello anteriore (unità centrale)

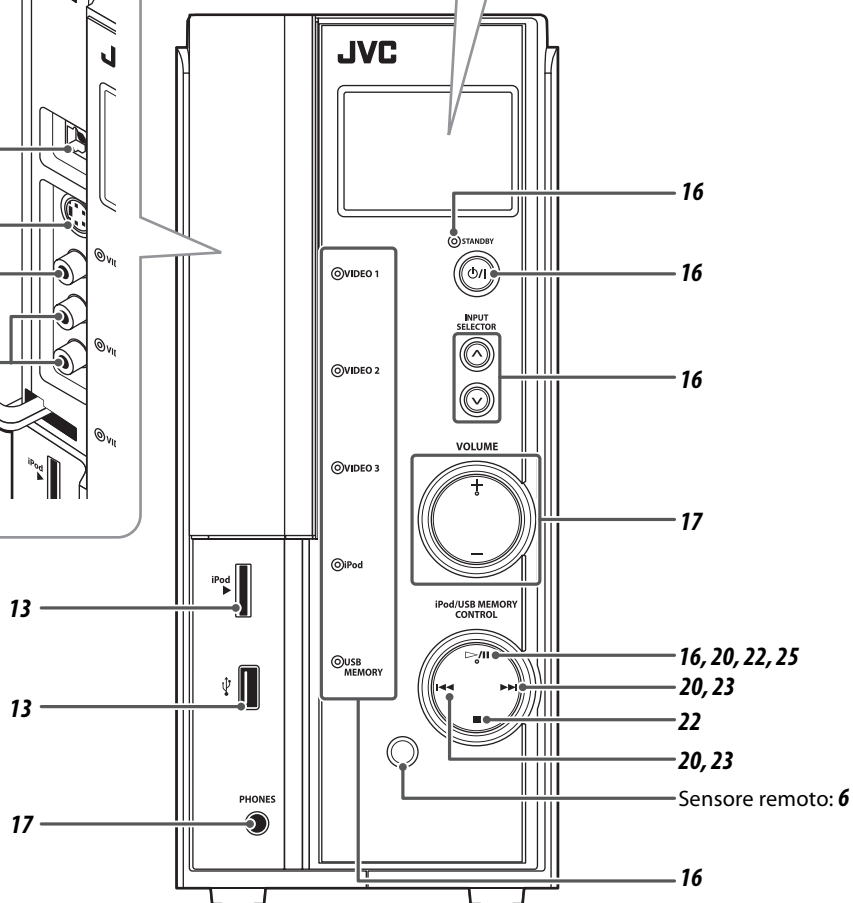
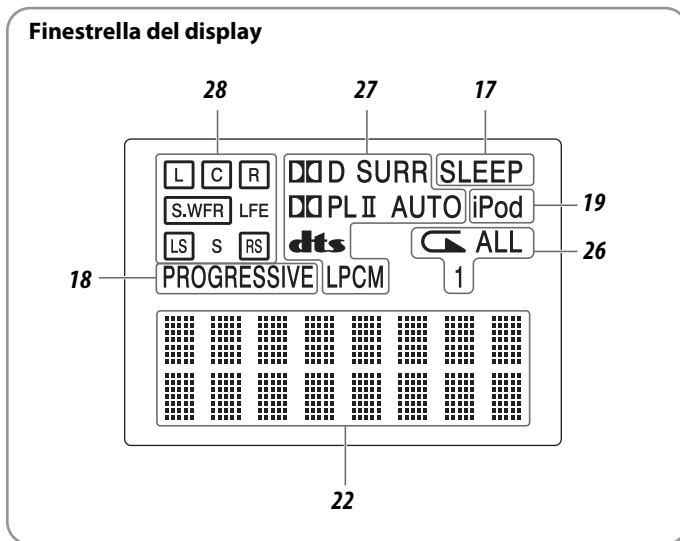
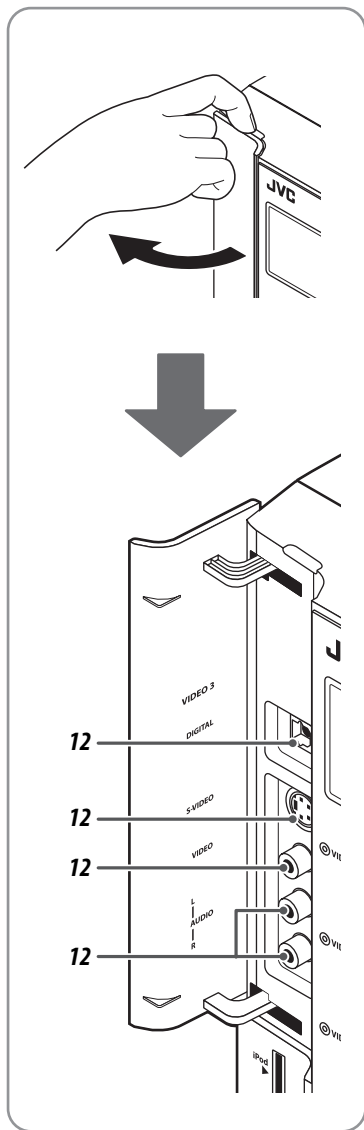

Pannello posteriore (unità centrale)

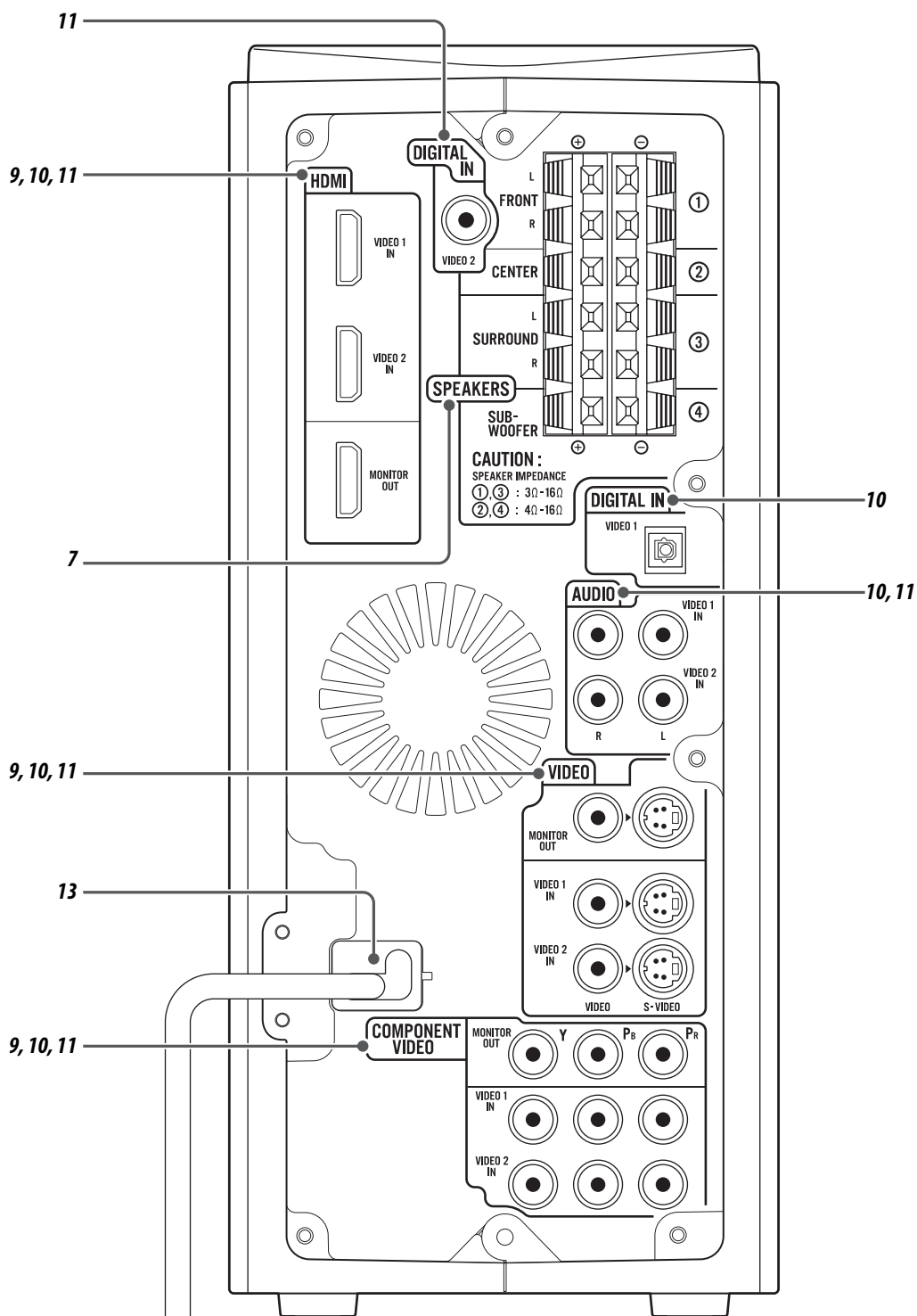

Telecomando

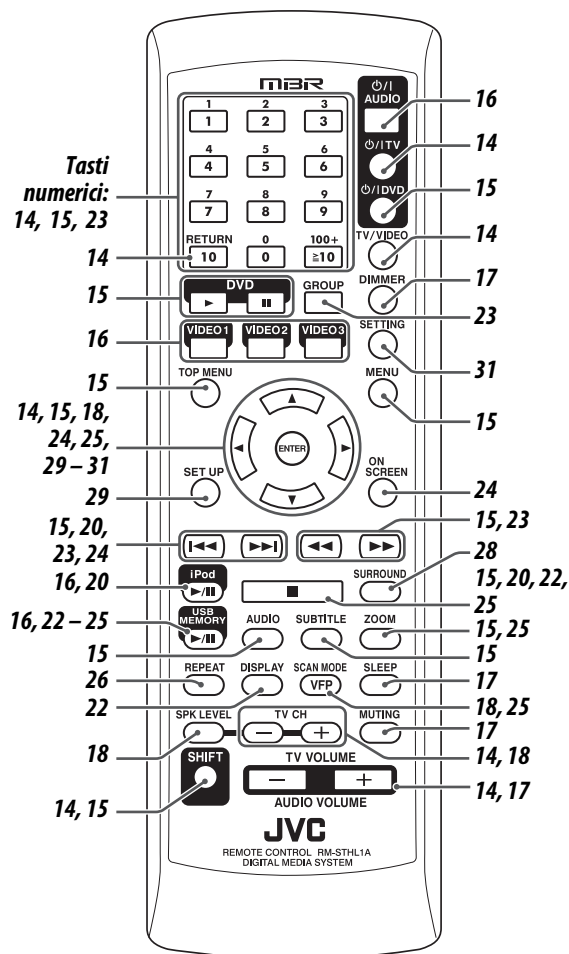

■ Inserimento delle batterie nel telecomando

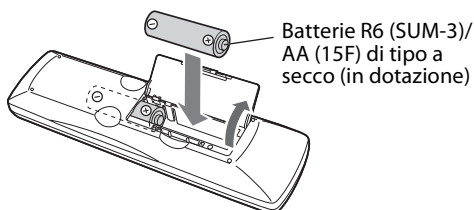

Se il raggio d'azione del telecomando si riduce, sostituire entrambe le batterie.

ATTENZIONE

- Non esporre le batterie a fonti di calore o fiamme.

Utilizzo del sistema dal telecomando

Puntare il telecomando direttamente verso il sensore remoto dell'unità centrale.

- Quando lo s'impiega diagonalmente la distanza efficace (circa 5 metri) potrebbe ridursi.
- Non coprire il sensore del telecomando.

Collegamento dei diffusori e del subwoofer

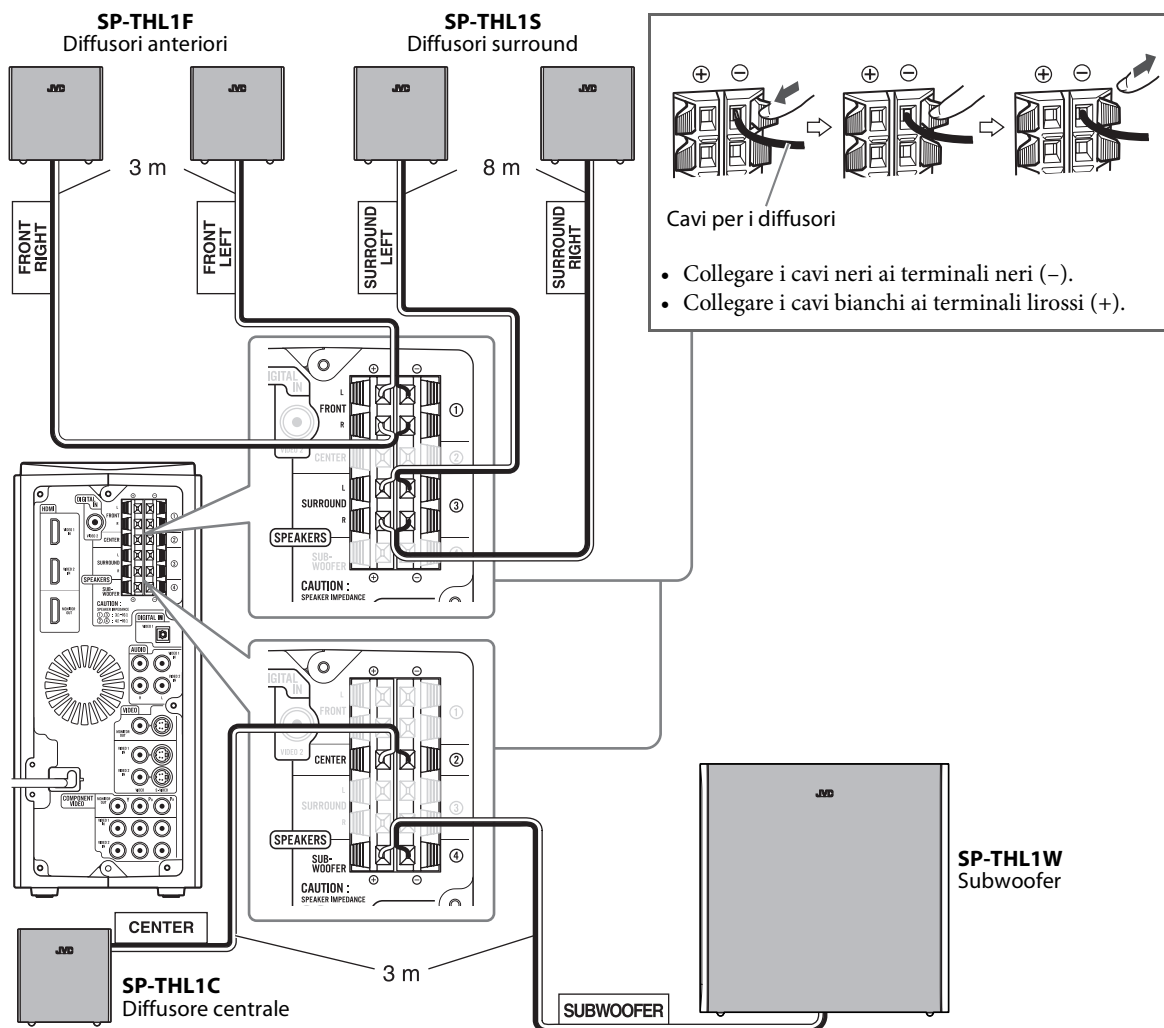

ATTENZIONE

- Qualora si desideri collegare diffusori diversi da quelli forniti in dotazione, si raccomanda innanzi tutto di verificare che siano caratterizzati dalla stessa impedenza (SPEAKER IMPEDANCE) indicata sul lato posteriore dell'unità centrale.
- NON collegare più di un diffusore a ogni singolo terminale per diffusore.
- Quando si installano i diffusori satelliti a parete;
 - Assicurarsi di farli installare sulla muro da tecnici specializzati.
 - Per evitare i danni causati dall'eventuale distacco dei diffusori satelliti dalla parete a seguito di un'installazione non corretta o dell'insufficiente robustezza della parete stessa, si raccomanda di NON installarli da sé.
 - Scegliere con attenzione la posizione per l'installazione dei diffusori a parete. Qualora i diffusori installati interferiscano con le attività quotidiane, potrebbero provocare lesioni a persone o danni ad apparecchiature.

Precauzioni per l'uso quotidiano

- Quando vengono spostati i diffusori, non tirare i cavi poiché i diffusori potrebbero cadere, provocando danni o ferite.
- Non riprodurre i suoni a volumi tali da provocarne la distorsione, poiché i diffusori potrebbero danneggiarsi a causa del calore interno.

Configurazione dei diffusori

Per ottenere dal sistema il miglior suono possibile, è necessario collocare tutti i diffusori, ad eccezione del subwoofer, alla medesima distanza dalla posizione di ascolto.

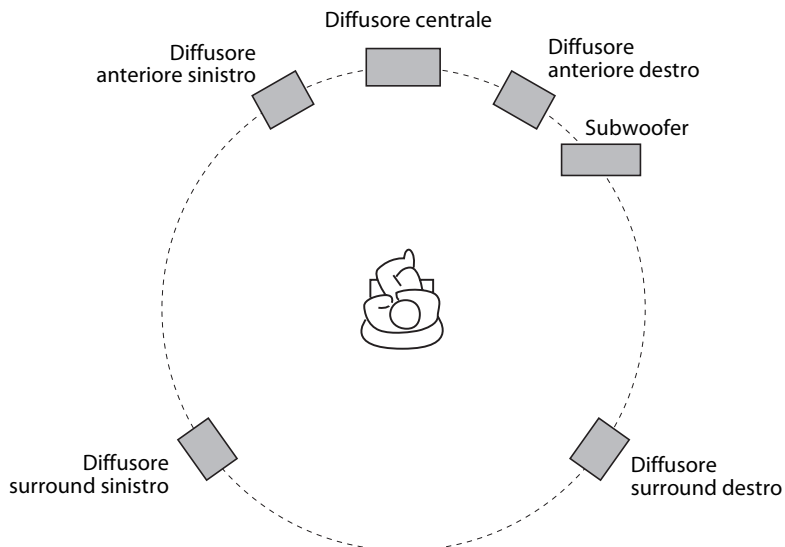

Qualora non sia possibile collocare i diffusori alla medesima distanza dalla posizione di ascolto

È possibile regolare il ritardo dei diffusori. Vedere “Menu ritardo (DELAY)” a pagina 30.

NOTA

- Posizionare i diffusori satelliti su una superficie piana e orizzontale.
- Il subwoofer, i diffusori anteriori e centrale sono schermati magneticamente per evitare le distorsioni del colore sul televisore. Tuttavia, se non installati correttamente, possono causare ugualmente distorsioni. Nell'installarli, fare quindi attenzione a quanto segue.
 - Quando si installano i diffusori vicino ad un televisore, prima di cominciare l'installazione spegnere l'interruttore principale del televisore o scollegare il cavo di alimentazione. Attendere poi 30 minuti prima di riaccendere il televisore. Alcuni televisori possono venire influenzati ugualmente anche se si sono seguite le procedure descritte. Se questo accade, allontanare i diffusori dal televisore.
- I diffusori surround non sono schermati magneticamente. Qualora si collochino i diffusori nelle vicinanze di un apparecchio TV o di un monitor, potrebbero causarne la distorsione dei colori. Per evitare questo fenomeno si raccomanda pertanto di non collocare i diffusori nei pressi di apparecchi TV o monitor.

Collegamento di un televisore

- La miglior qualità d'immagine si ottiene nel seguente ordine — HDMI > Video componente > S-video > Video composito.
- Quando si effettua il collegamento a un televisore attraverso un videoregistratore, o a un televisore con videoregistratore incorporato, l'immagine potrebbe apparire distorta.
- È necessario impostare correttamente la funzione "MONITOR TYPE" nel menu "PICTURE" a seconda del rapporto di immagine del televisore. (Vedere a pagina 29.)
- Se il televisore in uso è compatibile con l'ingresso video di tipo progressivo, attivando la modalità di scansione progressiva e collegandolo con il cavo HDMI o con il cavo video componente, dalla sorgente "USB MEMORY" è possibile ottenere immagini di alta qualità. (Vedere a pagina 18.)

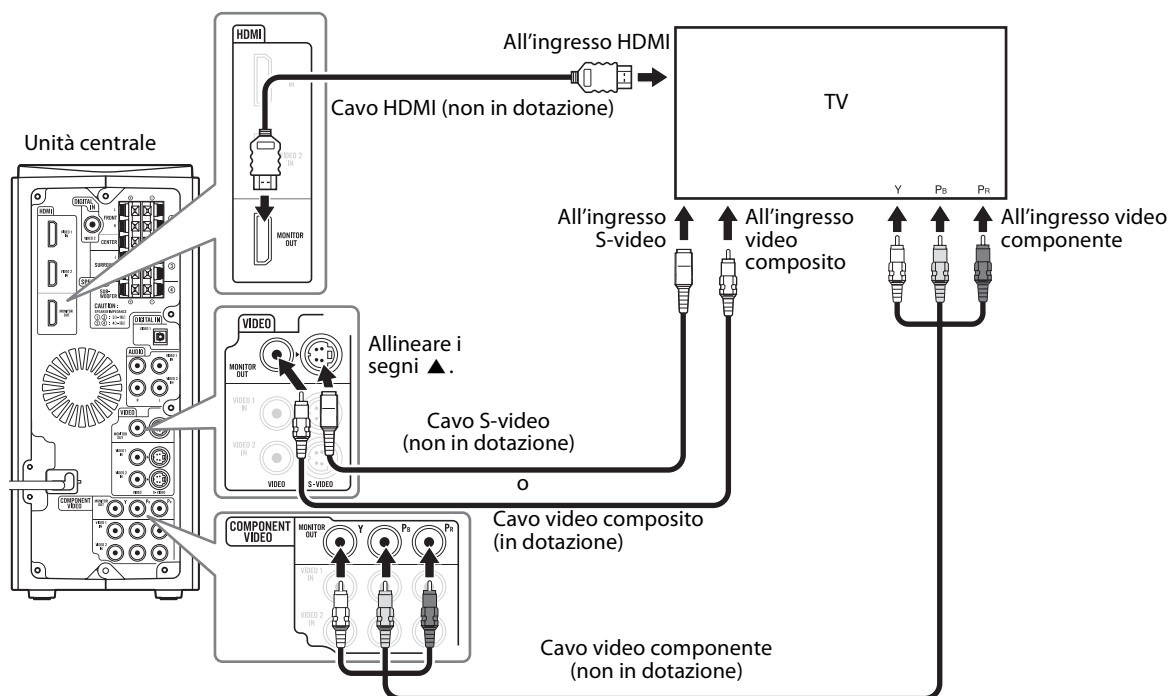

NOTA

- Il terminale HDMI MONITOR OUT fornisce in uscita il segnale inserito nel terminale d'ingresso HDMI (VIDEO 1 e VIDEO 2) selezionato come sorgente.
- Il terminale COMPONENT MONITOR OUT fornisce in uscita il segnale inserito nel terminale d'ingresso COMPONENT (VIDEO 1 e VIDEO 2) selezionato come sorgente.
- Il terminale S-VIDEO MONITOR OUT fornisce in uscita il segnale inserito nel terminale d'ingresso S-VIDEO (VIDEO 1, VIDEO 2 e VIDEO 3) selezionato come sorgente.
- Il terminale VIDEO MONITOR OUT fornisce in uscita il segnale inserito nel terminale d'ingresso VIDEO (VIDEO 1, VIDEO 2 e VIDEO 3) selezionato come sorgente.
- Si raccomanda di usare un cavo HDMI di lunghezza inferiore a 5 m.
- Quando si riproducono sorgenti HDCP (High-Bandwidth Digital Content Protection), a causa del processo di controllo eseguito il suono e le immagini all'inizio potrebbero giungere ai diffusori o al televisore con un ritardo di alcuni secondi.
- Se le prese dell'ingresso video a componenti del televisore sono di tipo BNC, utilizzare un adattatore per spinotti (non in dotazione) per convertire gli spinotti RCA in spinotti BNC.

Collegamento dei componenti video per la sorgente VIDEO 1

■ Per collegare un componente video per la sorgente VIDEO 1

- La miglior qualità d'immagine si ottiene nel seguente ordine — HDMI > Video componente > S-video > Video composto.

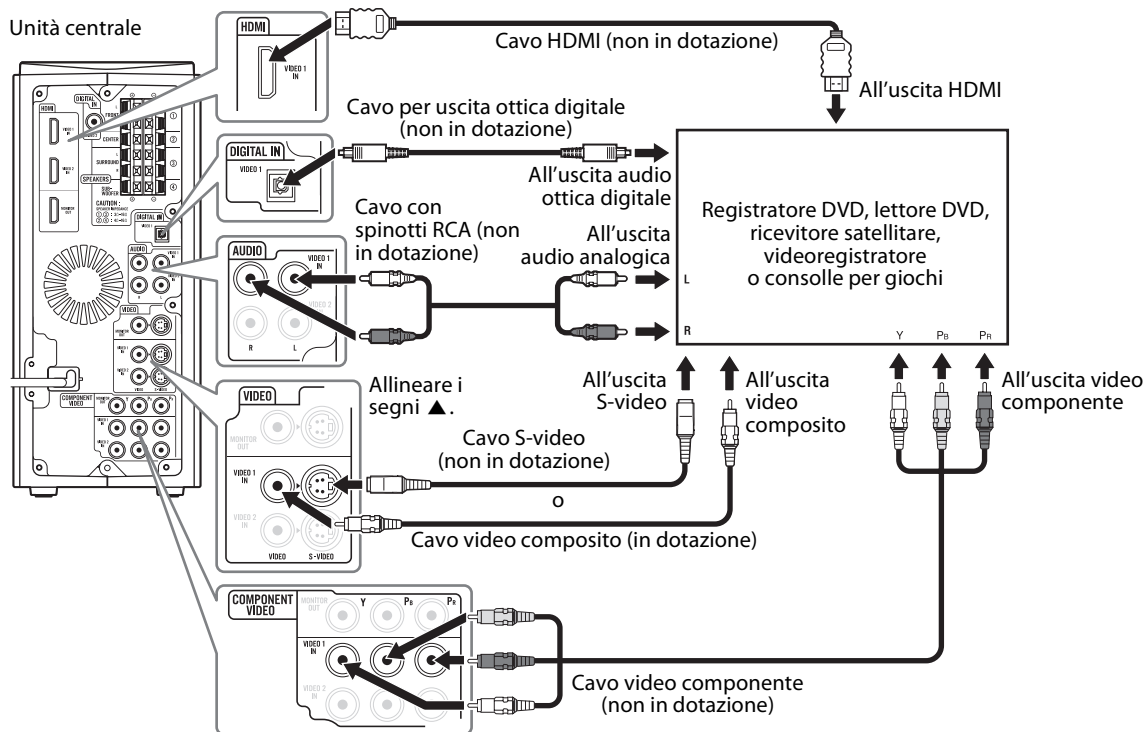

NOTA

- È necessario unificare il modo di collegare il televisore e il componente video (ad esempio collegando il componente video stesso alla presa S-VIDEO quando anche il televisore è collegato alla presa S-VIDEO). In caso contrario il segnale proveniente dal componente video non sarebbe inviato al televisore.
- Questo sistema non è in grado di riprodurre i segnali audio provenienti dal terminale HDMI VIDEO 1 IN. Essi sono tuttavia riprodotti dal televisore collegato al terminale HDMI MONITOR OUT.
- Si raccomanda di usare un cavo HDMI di lunghezza inferiore a 5 m.
- Quando si riproducono sorgenti HDCP (High-Bandwidth Digital Content Protection), a causa del processo di controllo eseguito il suono e le immagini all'inizio potrebbero giungere ai diffusori o al televisore con un ritardo di alcuni secondi.
- Se le prese dell'uscita video a componenti video sono di tipo BNC, utilizzare un adattatore per spinotti (non in dotazione) per convertire gli spinotti RCA in spinotti BNC.
- Per il collegamento audio, al momento della spedizione dalla fabbrica la sorgente "VIDEO 1" è impostata per l'uso con il terminale AUDIO VIDEO 1 IN. Quando si collegano i componenti con il cavo per uscita ottica digitale è necessario impostare l'ingresso audio (VIDEO 1) su "Digital". (Vedere a pagina 31.)
- Prima di collegare il cavo ottico digitale è necessario rimuovere dal terminale DIGITAL IN VIDEO 1 il cappuccio di protezione.
- Se si collega un apparecchio di elaborazione sonora, ad esempio un equalizzatore grafico, tra i componenti sorgente e questo sistema, l'uscita audio attraverso questo sistema potrebbe essere distorta.

Collegamento dei componenti video per la sorgente VIDEO 2

■ Per collegare un componente video alla sorgente VIDEO 2

- La miglior qualità d'immagine si ottiene nel seguente ordine — HDMI > Video componente > S-video > Video composito.

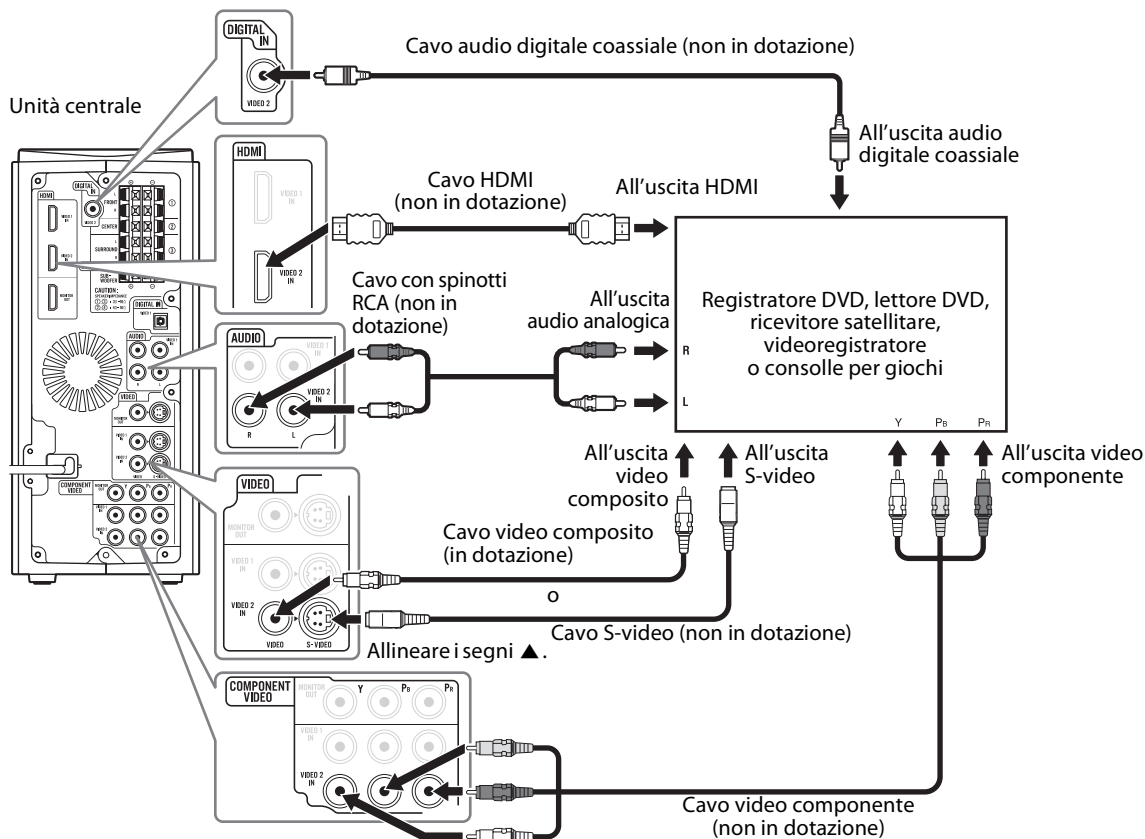

NOTA

- È necessario unificare il modo di collegare il televisore e il componente video (ad esempio collegando il componente video stesso alla presa S-VIDEO quando anche il televisore è collegato alla presa S-VIDEO). In caso contrario il segnale proveniente dal componente video non sarebbe inviato al televisore.
- Questo sistema non è in grado di riprodurre i segnali audio provenienti dal terminale HDMI VIDEO 2 IN. Essi sono tuttavia riprodotti dal televisore collegato al terminale HDMI MONITOR OUT.
- Si raccomanda di usare un cavo HDMI di lunghezza inferiore a 5 m.
- Quando si riproducono sorgenti HDCP (High-Bandwidth Digital Content Protection), a causa del processo di controllo eseguito il suono e le immagini all'inizio potrebbero giungere ai diffusori o al televisore con un ritardo di alcuni secondi.
- Se le prese dell'uscita video a componenti video sono di tipo BNC, utilizzare un adattatore per spinotti (non in dotazione) per convertire gli spinotti RCA in spinotti BNC.
- Per il collegamento audio, al momento della spedizione dalla fabbrica la sorgente "VIDEO 2" è impostata per l'uso con il terminale AUDIO VIDEO 2 IN. Quando si collegano i componenti con il cavo audio digitale coassiale è necessario impostare l'ingresso audio (VIDEO 2) su "Digital". (Vedere a pagina 31.)
- Se si collega un apparecchio di elaborazione sonora, ad esempio un equalizzatore grafico, tra i componenti sorgente e questo sistema, l'uscita audio attraverso questo sistema potrebbe essere distorta.

Collegamento dei componenti video per la sorgente VIDEO 3

■ Per collegare un componente video per la sorgente VIDEO 3

- La miglior qualità d'immagine si ottiene nel seguente ordine — S-video > Video composito.

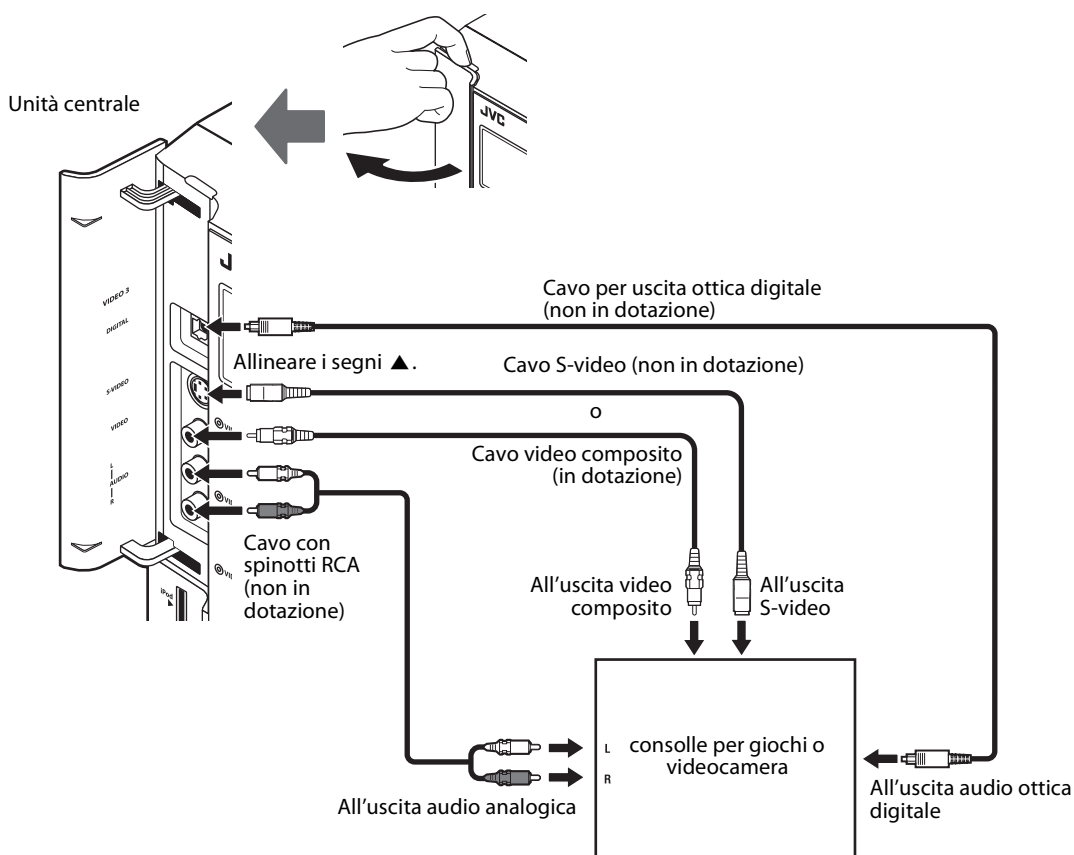

NOTA

- È necessario unificare il modo di collegare il televisore e il componente video (ad esempio collegando il componente video stesso alla presa S-VIDEO quando anche il televisore è collegato alla presa S-VIDEO). In caso contrario il segnale proveniente dal componente video non sarebbe inviato al televisore.
- Quando si riproducono i file contenuti in un'unità USB è possibile regolare la modalità di scansione in modo da ottenere una miglior qualità d'immagine. (Vedere a pagina 18.)
- Se si collega un apparecchio di elaborazione sonora, ad esempio un equalizzatore grafico, tra i componenti sorgente e questo sistema, l'uscita audio attraverso questo sistema potrebbe essere distorta.
- Per il collegamento audio, al momento della spedizione dalla fabbrica la sorgente "VIDEO 3" è impostata per l'uso con il terminale audio VIDEO 3 AUDIO L/R. Quando si collegano i componenti con il cavo per uscita ottica digitale è necessario impostare l'ingresso audio (VIDEO 3) su "Digital". (Vedere a pagina 31.)

Collegamento di un'unità USB di memoria di massa

Al sistema è possibile collegare un'unità USB di memoria di massa quale, ad esempio, un dispositivo di memoria flash, un disco fisso, un lettore di schede o una fotocamera digitale.

- Dopo avere collegato al sistema l'unità USB di memoria di massa ed avere selezionato USB MEMORY quale sorgente, sull'apparecchio TV ne appare la schermata di controllo dei file. (Vedere a pagina 24.)

Unità centrale (pannello frontale)

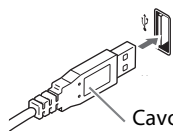

Cavo USB (non in dotazione)

NOTA

- Non collegare al sistema più di una unità USB di memoria di massa alla volta. Non fare uso di centraline hub USB.
- Non scollegare l'unità USB di memoria di massa durante la riproduzione dei file. In caso contrario si potrebbero verificare malfunzionamenti al sistema o all'unità stessa.
- JVC non accetta alcuna responsabilità per l'eventuale perdita di dati che potrebbe verificarsi nell'unità USB di memoria di massa durante l'utilizzo del sistema.
- Fare uso di un cavo di collegamento USB di lunghezza inferiore a 1 m.
- Questo sistema è compatibile con lo standard di comunicazione USB 2.0 Full Speed.
- Con le unità USB di memoria di massa è possibile riprodurre i seguenti tipi di file (velocità massima di trasferimento: 2 Mbps):
 - Musica: MP3, WMA, WAV
 - Immagine: JPEG
 - Film: MPEG-1, MPEG-2, ASF
- Per visualizzare sul televisore le immagini fisse o i filmati contenuti in un'unità USB di memoria di massa è necessario collegare il sistema al televisore stesso attraverso le prese composito, S-video o componente. (Vedere a pagina 9.)
- Non è possibile riprodurre file di dimensione superiore a 2 GB.
- Durante la riproduzione di file caratterizzati da un'elevata velocità di trasferimento si potrebbe verificare la perdita di frame o di tratti dell'audio.
- Questo sistema non è in grado di riconoscere le unità USB di memoria di massa con caratteristiche di alimentazione elettrica superiori a 5 V/500 mA.
- Questo sistema potrebbe non essere in grado di riconoscere alcuni tipi di unità USB di memoria di massa, né essere compatibile con la funzione DRM (Digital Rights Management).
- Questo sistema potrebbe non riprodurre determinati file anche qualora si trovino in un formato tra quelli elencati sopra.
- Quando come sorgente si seleziona "USB MEMORY" la batteria dell'unità USB di memoria di massa si ricarica.
- Non è possibile collegare un computer al terminale (USB MEMORY) di questo sistema.
- Prima di collegare l'unità USB di memoria di massa si raccomanda di consultarne il manuale.
- L'iPod non opera attraverso il terminale USB MEMORY.

Collegamento dell'iPod

Unità centrale (pannello frontale)

Per collegare la spina è necessario rivolgere a sinistra il lato con la freccia.

Cavo di collegamento dell'iPod (in dotazione)

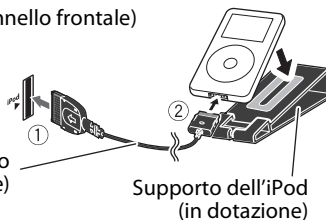

Supporto dell'iPod (in dotazione)

ATTENZIONE

- Prima di collegare l'iPod si raccomanda di ridurre al minimo il volume del sistema. Lo si può quindi elevare una volta avviata la riproduzione.
- NON si deve collegare o scollegare l'iPod mentre il sistema è acceso.

NOTA

- Il cavo dell'iPod deve essere collegato premendo innanzi tutto i tasti situati ai lati della spina.
- Dal sistema non è possibile inviare dati all'iPod.
- Non trasportare il sistema con l'iPod collegato. Potrebbe infatti cadere oppure se ne potrebbe danneggiare la spina di collegamento.
- Fare attenzione a non toccare né colpire il connettore e i contatti del terminale dell'iPod. Le parti di contatto potrebbero infatti danneggiarsi.
- Quando l'iPod è connesso l'indicatore "iPod" s'illumina.
- Per vedere sul televisore i file video o le immagini fisse contenute nell'iPod è necessario collegare il sistema al televisore stesso attraverso la presa del segnale composito o S-video. (Vedere a pagina 9.)
- L'iPod non corrisponde all'uscita video componente.

Collegamento del cavo di alimentazione

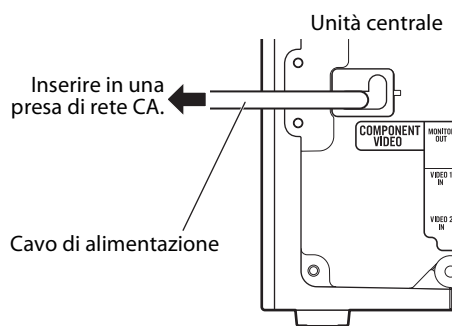

ATTENZIONE

- Prima di pulire o spostare il sistema, scollegare il cavo di alimentazione.
- Per estrarre il cavo di alimentazione, non tirarlo. Quando si scolleghi il cavo, afferrare e tirare sempre la spina, in modo da non danneggiare il cavo.

NOTA

- Se la presa di corrente a disposizione non è compatibile con la spina CA è necessario usare un adattatore (non in dotazione).

Utilizzo del televisore e di un lettore DVD

Con il telecomando è possibile controllare non solo questa unità ma anche un televisore e un lettore DVD di JVC o di altri produttori.

- Si prega di consultare al riguardo il manuale fornito con il televisore e il lettore DVD.
- Per controllare l'apparecchio collegato è necessario puntare il telecomando direttamente verso il relativo sensore remoto.

I tasti descritti di seguito sono utilizzati alle pagine da 14 a 15.

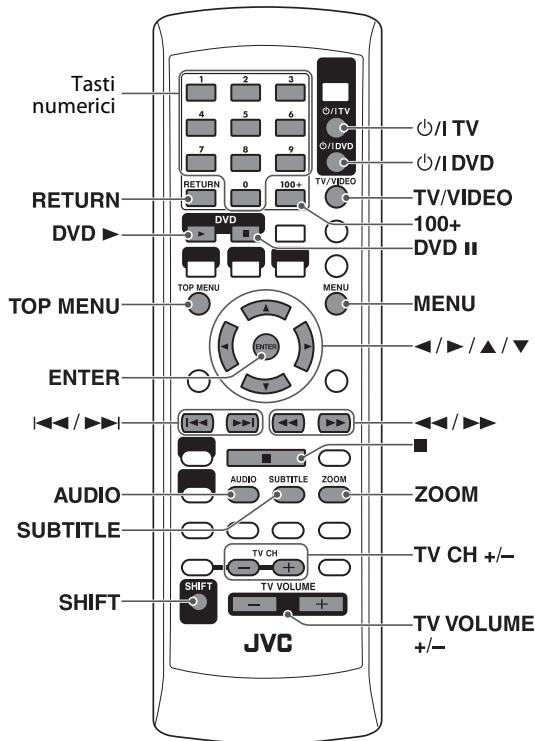

3 Premere i tasti numerici (1 - 9, 0) per immettere il codice del fabbricante (a 2 cifre).

Esempi:

Per televisori BLAUPANKT: Premere 0, quindi 5.

Per televisori FISHER: Premere 1, quindi 7.

* L'impostazione iniziale è 01.

JVC	01*	NORDMENDE	35, 36, 37, 62, 63, 64
AIWA	77	ORION	38
AKAI	03, 17	PANASONIC	39, 40
BLAUPANKT	05	PHILIPS	29
DAEWOO	29, 67, 68	SABA	35, 36, 37, 62, 63, 64
FENNER	11, 67, 68	SAMSUNG	29, 50, 68, 71, 72, 73, 74
FISHER	17	SANYO	17
GRUNDIG	21	SCHNEIDER	03, 17
HITACHI	24, 25	SHARP	54, 75, 76
IRRADIO	03, 17	SONY	55, 56, 57, 58, 59
MAGNAVOX	29	TELEFUNKEN	35, 36, 37, 62, 63, 64
MITSUBISHI	31, 32	THOMSON	35, 36, 37, 62, 63, 64, 66
MIVER	05	TOSHIBA	65
NOKIA	33, 34		

4 Rilasciare TV/VIDEO .

Se per una determinata marca sono elencati più codici, provare ciascuno di essi fino a immettere quello corretto.

NOTA

- I codici dei produttori sono soggetti a modifica senza preavviso.

Utilizzo del televisore

■ Impostazione del codice del fabbricante

1 Tenere premuto TV/VIDEO .

Tenere premuto il tasto fino alla conclusione del punto 3.

2 Premere ENTER.

■ Come azionare un televisore

È possibile eseguire le seguenti operazioni sul televisore:

TV/VIDEO	Consente di accendere e spegnere il televisore.
TV/VIDEO	Consente di impostare la modalità dell'ingresso (TV o VIDEO).
1 - 9, 0, o +100 premendo contemporaneamente SHIFT	Seleziona i canali.
RETURN premendo contemporaneamente SHIFT	Alterna il canale selezionato in precedenza con quello attuale.
TV CH +/- premendo contemporaneamente SHIFT	Consente di cambiare i canali.
TV VOLUME +/- premendo contemporaneamente SHIFT	Consente di regolare il volume.

NOTA

- I tasti potrebbero variare a seconda del produttore.

Utilizzo del lettore DVD

■ Impostazione del codice del fabbricante

1 Tenere premuto DVD.

Tenere premuto il tasto fino alla conclusione del punto 3.

2 Premere ENTER.

3 Premere i tasti numerici (1 - 9, 0) per immettere il codice del fabbricante (a 2 cifre).

Esempi:

Per lettore DVD MAGNAVOX: Premere 0, quindi 5.

Per lettore DVD PANASONIC: Premere 1, quindi 0.

* L'impostazione iniziale è 01.

JVC	01*	PIONEER	11
KENWOOD	03, 04	PROSCAN	12
MAGNAVOX	05	RCA	12
MARANTZ	06	SAMSUNG	13
MITSUBISHI	07	SONY	14
ONKYO	08, 09	TOSHIBA	05
PANASONIC	10	YAMAHA	15
PHILIPS	06	ZENITH	05, 16

4 Rilasciare DVD.

Se per una determinata marca sono elencati più codici, provare ciascuno di essi fino a immettere quello corretto.

■ Per controllare il lettore DVD

È possibile eseguire le seguenti operazioni sul lettore DVD.

 DVD	Consente di accendere e spegnere il lettore DVD.
DVD ►	Riproduce il disco.
DVD II	Sospende la riproduzione. Per rilasciare, premere DVD ►
1 - 9, 0 premendo contemporaneamente SHIFT	Seleziona il numero di capitolo desiderato.
TOP MENU	Visualizza il TOP MENU del DVD.
MENU	Visualizza i menu del DVD.
◀/▶/▲/▼	Seleziona un'opzione di menu del DVD.
ENTER	Esegue l'opzione di menu del DVD selezionata.
◀◀/▶▶	Salta all'inizio del capitolo successivo / ritorna all'inizio del capitolo attuale (o di quello precedente).
◀◀/▶▶	Ricerca avanti veloce/ indietro veloce.
■	Arresta la riproduzione.
AUDIO	Seleziona la lingua o il canale audio.
SUBTITLE	Seleziona la lingua dei sottotitoli.
ZOOM	Ingrandisce l'immagine.

NOTA

- I tasti potrebbero variare a seconda del produttore.

Operazioni di base

In questo manuale, per illustrare la maggior parte delle funzioni, vengono utilizzati i tasti sul telecomando. Se non diversamente comunicato è tuttavia possibile usare i tasti dell'unità centrale quando il loro nome corrisponde a quello dei tasti del telecomando.

- Un'icona simile a  visualizza i tipi di file per cui è disponibile l'operazione.

I tasti descritti di seguito sono utilizzati alle pagine da 16 a 18.

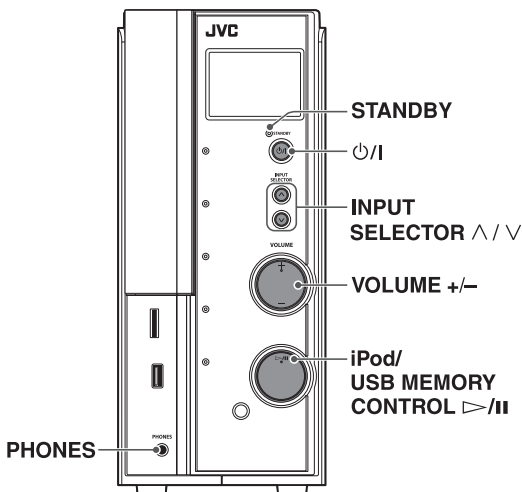
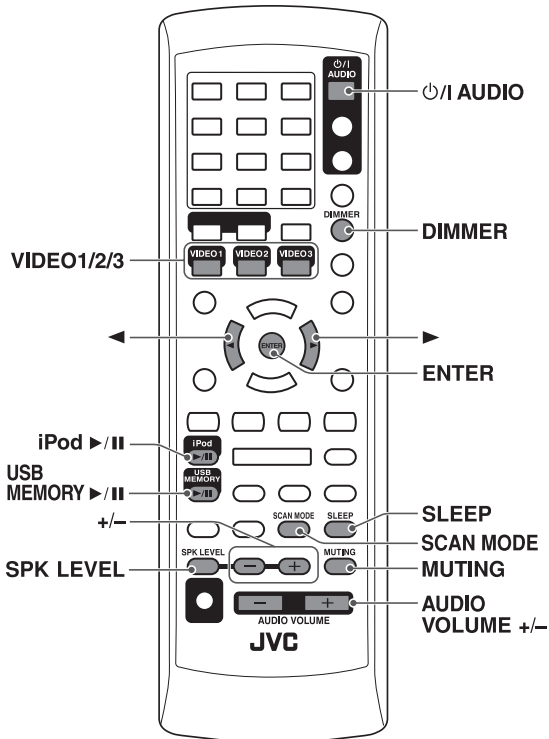

Accensione e spegnimento del sistema

Sul telecomando:

Premere  AUDIO.

Sull'unità centrale:

Premere .

NOTA

- Anche con l'apparecchio spento, viene consumata una piccola quantità di corrente. Questa modalità viene chiamata modalità di attesa, e la spia STANDBY si accende quando è attivata. Per togliere completamente l'alimentazione, scollegare il cavo di alimentazione dalla presa elettrica.
- È anche possibile accendere il sistema premendo i seguenti tasti:
 - Uno dei tasti di selezione della sorgente sul telecomando (VIDEO1, VIDEO2, VIDEO3, iPod ►/|| e USB MEMORY ►/||)
 - iPod/USB MEMORY CONTROL ►/|| sull'unità centrale. (Quando si accende il sistema con il tasto si seleziona automaticamente la sorgente USB MEMORY, ad eccezione nel caso in cui quella più recentemente selezionata sia stata iPod.)

Selezione della sorgente da riprodurre

Sul telecomando:

Premere uno dei tasti di selezione della sorgente (VIDEO1 - 3, USB MEMORY ►/||, o iPod ►/||).

USB MEMORY ►/||: Per riprodurre i file contenuti nell'unità USB di memoria di massa. (Vedere a pagina 21.)

iPod ►/||: Per avviare la riproduzione dell'iPod collegato. (Vedere a pagina 19.)

VIDEO1 - 3: Per selezionare i componenti esterni collegati ai terminali VIDEO 1 - 3 dell'unità centrale. (Vedere a pagina 10 a 12.)

Sull'unità centrale:

Premere ripetutamente INPUT SELECTOR ^ / v finché il nome della sorgente desiderata non appare sul display.

NOTA

- Sull'unità centrale s'illumina la spia di selezione sorgente corrispondente alla sorgente selezionata.
- Per cambiare la sorgente potrebbe essere necessario qualche momento.

Regolazione del volume [VOLUME]

ATTENZIONE

- Impostare sempre il volume al minimo prima di attivare qualsiasi sorgente. Se il volume è impostato a un livello elevato, la violenza improvvisa del suono potrebbe danneggiare l'udito e/o sfondare i diffusori.

Sul telecomando:

Premere **AUDIO VOLUME +/-**.

Sull'unità centrale:

Premere **VOLUME +/-**.

Ascolto con le cuffie (non in dotazione)

ATTENZIONE

Assicurarsi di abbassare il volume nei casi seguenti:

- Prima di collegare o indossare le cuffie, in quanto un volume elevato potrebbe danneggiare sia le cuffie che l'udito.
- Prima di scollegare le cuffie, in quanto un volume elevato potrebbe venire riprodotto improvvisamente dai diffusori.

Quando si collega un paio di cuffie alla presa PHONES sull'unità centrale, il sistema annulla automaticamente la modalità surround (vedere a pagina 27.) attualmente selezionata, disattiva gli altoparlanti e attiva la modalità cuffie. L'indicazione "HEAD PHONE" appare sulla finestrella del display.

Modalità di ascolto in cuffia

Quando si utilizzano le cuffie, vengono riprodotti i segnali seguenti, indipendentemente dall'impostazione dei diffusori;

- Per le sorgenti a due canali, vengono riprodotti i segnali anteriori sinistro e destro direttamente dalle cuffie.
- I segnali multicanale sono misti su due canali e riprodotti dalle cuffie.

Disattivazione temporanea dell'audio [MUTING]

Premere MUTING.

Per ripristinare l'audio

Effettuare una delle operazioni seguenti:

- Premere di nuovo MUTING.
- Premere AUDIO VOLUME +/-.
- Premere VOLUME +/- sull'unità centrale.

Regolazione della luminosità delle indicazioni [DIMMER]

Premere DIMMER.

Ad ogni pressione del tasto si seleziona un livello di luminosità tra i 3 livelli disponibili.

Autospegnimento [SLEEP]

Il sistema si spegne automaticamente quando il periodo di tempo specificato è trascorso.

Premere ripetutamente SLEEP.

Ad ogni pressione del tasto, l'orario di spegnimento cambia come segue:

10 → 20 → 30 → 60 → 90 → 120 → 150 → 180 →
 -- (annullato) → (torna all'inizio)

- L'indicatore SLEEP si accende sulla finestrella del display.

Ad esempio:

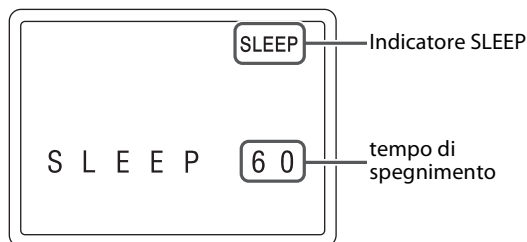

Per controllare il tempo rimanente

Premere una volta SLEEP.

Per cambiare il tempo rimanente

Premere ripetutamente SLEEP.

Per annullare

Premere ripetutamente SLEEP, finché non viene visualizzata l'indicazione "SLEEP --".

- L'indicatore SLEEP si spegne.
- L'autospegnimento viene annullato anche quando si spegne l'apparecchio.

Regolazione del livello di uscita di diffusori e subwoofer

1 Premere SPK LEVEL per visualizzare l'indicazione del diffusore desiderato sulla finestra del display.

Ogniquale volta si preme il tasto, l'indicazione dei diffusori si modifica come segue:

FRNT L (Diffusore anteriore sinistro) ➔ FRNT R (Diffusore anteriore destro) ➔ CENTER (Diffusore centrale) ➔ SURR L (Diffusore surround sinistro) ➔ SURR R (Diffusore surround destro) ➔ SUBWFR (Subwoofer) ➔ (torna all'inizio)

2 Mentre è visualizzata l'indicazione del diffusore premere +/- per regolare il livello di uscita tra -6 e +6.

NOTA

- È anche possibile apportare regolazioni utilizzando il menu di configurazione mostrato sullo schermo TV. (Vedere a pagina 30.)
- Le regolazioni hanno effetto per tutte le sorgenti.

Modifica della modalità di scansione

Quando si riproducono i file JPEG/MPEG-1/MPEG-2/ASF contenuti nell'unità USB di memoria di massa il sistema può essere adattato alla stessa modalità di scansione del televisore.



NOTA

- Per utilizzare il sistema in modalità a scansione progressiva, è necessario che l'unità centrale sia collegata al televisore utilizzando un cavo video componente (non in dotazione). (Vedere a pagina 9.)

■ A riproduzione ferma della sorgente USB MEMORY

1 Tenere premuto SCAN MODE per 2 secondi.

L'impostazione attuale appare sulla finestrella del display.

2 Premere ◀/▶ per selezionare la modalità desiderata.

- **INT-LACE:** da selezionare se il televisore è compatibile esclusivamente con la modalità di scansione interlacciata.
- **PROGRESS:** da selezionare se il televisore dotato di prese componente è compatibile con la modalità di scansione progressiva.

La modalità PROGRESS offre una qualità d'immagine superiore alla modalità INT-LACE.

3 Premere ENTER mentre viene visualizzata la modalità selezionata.

Quando si seleziona "PROGRESS", l'indicatore PROGRESSIVE si accende nella finestrella del display.

NOTA

- Anche se l'immagine potrebbe apparire distorta quando si preme ENTER, non si tratta di un guasto del sistema.

- Alcuni televisori progressivi e ad alta definizione (HDTV) non sono completamente compatibili con questo sistema, il che produce un'immagine non naturale quando si riproduce un file JPEG/MPEG-1/MPEG-2/ASF in modalità di scansione progressiva. In questo caso, cambiare la modalità di scansione su "INT-LACE".
- Tutti i televisori progressivi e ad alta definizione JVC sono completamente compatibili con questo sistema.

I tasti descritti di seguito sono utilizzati a pagina 20.

Riproduzione dell'iPod

ATTENZIONE

- Prima di selezionare la sorgente video da riprodurre è necessario eseguire sull'iPod le necessarie impostazioni relative all'uscita video.

Tipi di iPod compatibili:

Modello di iPod	AUDIO	VIDEO
iPod nano 1GB/2GB/4GB	√	
iPod nano (seconda generazione) 2GB/4GB/8GB	√	
iPod mini 4GB/6GB	√	
iPod (quarta generazione) 20GB/40GB	√	
iPod photo (quarta generazione) 20GB/30GB/40GB/60GB	√	√*2
iPod video (quinta generazione) 30GB/60GB/80GB	√	√

*2 Esclusivamente con le immagini fisse.

- Se l'iPod non opera correttamente si suggerisce di aggiornarne il software alla versione più recente. Per maggiori informazioni sull'aggiornamento del software dell'iPod s'invita a vedere il sito Internet di Apple <<http://www.apple.com>>.
- Se si collega un tipo di iPod non compatibile il sistema non è in grado di controllarlo. Per abilitarne il controllo, prima di collegare l'iPod è necessario commutare la modalità di ricarica su "CHARGE OFF" (consultare al riguardo la sezione "Attivazione/disattivazione della modalità di ricarica" a pagina 20) dopo avere tuttavia selezionato "iPod" quale sorgente.

NOTA

- La riproduzione di sorgenti audio registrate con un alto livello di uscita può causare distorsione. In tal caso si suggerisce di disattivare l'equalizzatore dell'iPod. Per maggiori informazioni sull'uso dell'iPod si rimanda al relativo manuale.

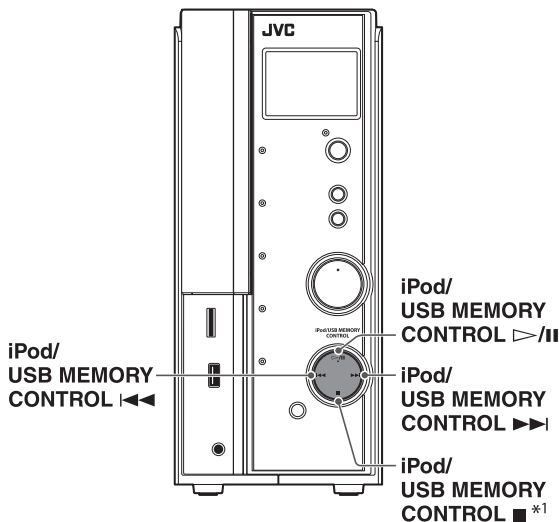
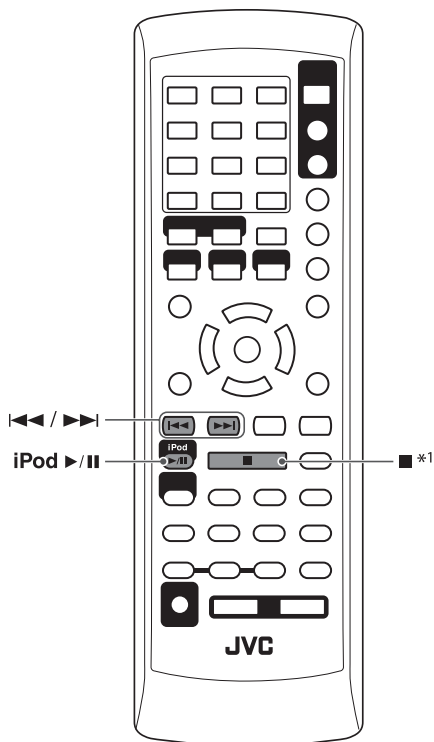

*1 Con l'iPod collegato questo tasto non opera come funzione di arresto. Questo tasto opera esclusivamente per attivare e disattivare la modalità di ricarica dell'iPod.

Attivazione/disattivazione della modalità di ricarica

■ Mentre quale sorgente è selezionato "iPod"

1 Visualizzare la modalità di ricarica attualmente selezionata.

Sul telecomando:

Tenere premuto ■ per 2 secondi.

Sull'unità centrale:

Tenere premuto iPod/USB MEMORY CONTROL ■ per 2 secondi.

Sul display appare così la modalità di ricarica attualmente selezionata.

2 Selezionare la modalità di ricarica desiderata.

Sul telecomando:

Premere ripetutamente ■.

Sull'unità centrale:

Premere ripetutamente iPod/USB MEMORY CONTROL ■.

- **CHARGE ON:** da selezionare quando si desidera ricaricare la batteria dell'iPod attraverso il terminale corrispondente.
- **CHARGE OFF:** da selezionare quando non si desidera ricaricare la batteria dell'iPod attraverso il terminale corrispondente.

NOTA

- Quando la modalità di ricarica è "CHARGE ON", se la sorgente selezionata è "iPod" esso si ricarica attraverso il corrispondente terminale iPod.
- L'impostazione iniziale della modalità di ricarica è "CHARGE ON" ed è consigliabile lasciarla normalmente impostata proprio su "CHARGE ON".

Avvio della riproduzione

1 A sistema spento (vedere a pagina 13.) collegare l'iPod.

2 Accendere il sistema. (vedere a pagina 16.)

3 Selezionare "iPod" come sorgente. (vedere a pagina 16.)

"iPod CONNECT" appare sulla finestrella del display. Se l'iPod non è correttamente collegato appare il messaggio "iPod NO CONNECT".

- L'indicatore iPod si accende sulla finestrella del display.

4 Avviare la riproduzione dell'iPod.

Sul telecomando:

Premere iPod ►/II.

Sull'unità centrale:

Premere iPod/USB MEMORY CONTROL ▷/II.

Se la riproduzione non si avvia premere nuovamente il tasto.

Per portarsi in pausa

Sul telecomando:

Premere iPod ►/II durante la riproduzione.

Sull'unità centrale:

Premere iPod/USB MEMORY CONTROL ▷/II durante la riproduzione.

Per continuare con la riproduzione, premere di nuovo il tasto.

Ricerca avanti veloce/indietro veloce

Sul telecomando:

Tenere premuto |◀◀ o ▶▶| durante la riproduzione.

Sull'unità centrale:

Tenere premuto iPod/USB MEMORY CONTROL |◀◀ o ▶▶| durante la riproduzione.

Per tornare alla velocità di riproduzione normale

Rilasciare il tasto.

Salto al brano successivo o precedente

Sul telecomando:

Premere |◀◀ o ▶▶|.

Sull'unità centrale:

Premere iPod/USB MEMORY CONTROL |◀◀ o ▶▶|.

Spegnimento dell'iPod

Sul telecomando:

Tenere premuto iPod ►/II.

Sull'unità centrale:

Tenere premuto iPod/USB MEMORY CONTROL ▷/II.

Lo spegnimento dell'iPod si ottiene altresì spegnendo il sistema (o ponendolo in standby) oppure selezionando una sorgente diversa.

Impiego della sorgente USB MEMORY

- Un'icona simile a  visualizza i tipi di file per cui è disponibile l'operazione.

I tasti descritti di seguito sono utilizzati alle pagine da 22 a 26.

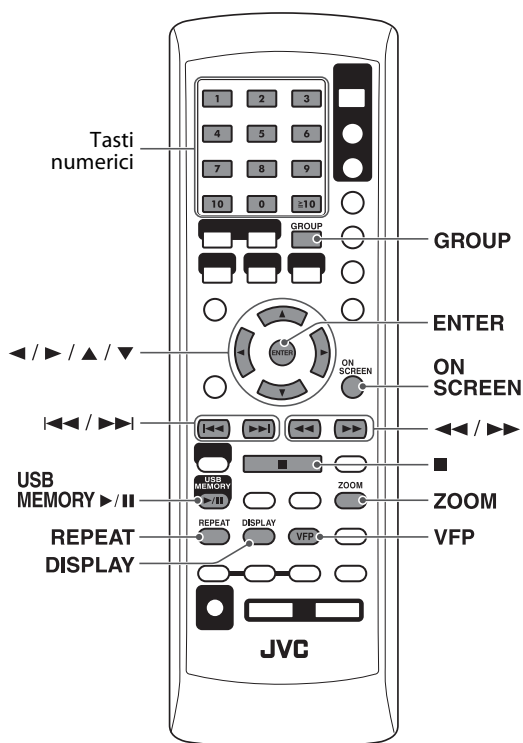

Operazioni di base con la sorgente USB MEMORY

Quando si seleziona "USB MEMORY" come sorgente, sullo schermo del televisore apparirà il seguente messaggio.

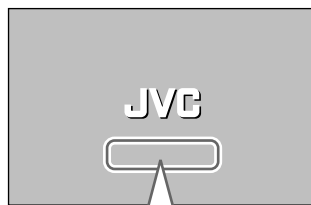

- "NOW READING": Viene visualizzato quando il sistema sta leggendo le informazioni sul file.
- "NO USB DEVICE": Appare quando non è collegata l'unità USB di memoria di massa.
- "CANNOT PLAY THIS DEVICE": questo messaggio appare quando si collega un'unità USB di memoria di massa non riproducibile oppure quando essa non contiene file compatibili.

ATTENZIONE

- Si raccomanda di ridurre il volume al minimo quando si collega o scollega un'unità esterna.
- Da questo sistema non è possibile inviare alcun dato all'unità USB di memoria di massa.

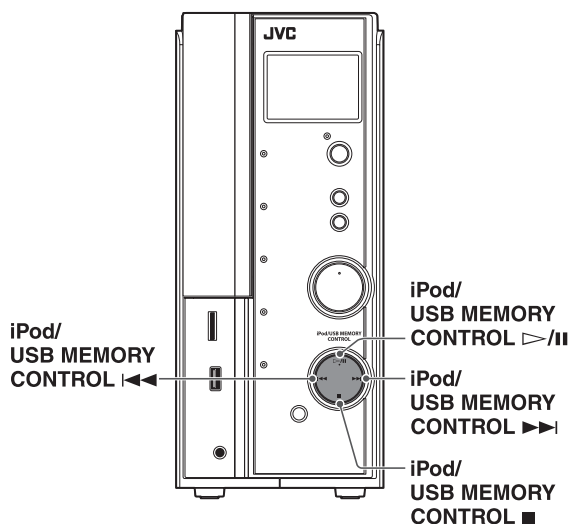

Operazioni di base per la riproduzione della sorgente USB MEMORY

- Per riprodurre i file contenuti nell'unità USB di memoria di massa



- 1 A sistema spento collegare l'unità USB di memoria di massa. (vedere a pagina 13.)**
- 2 Accendere il sistema. (vedere a pagina 16.)**
- 3 Selezione "USB MEMORY" come sorgente. (vedere a pagina 16.)**
- 4 Avviare la riproduzione.**

Sul telecomando:

Premere USB MEMORY ►/II.

Sull'unità centrale:

Premere iPod/USB MEMORY CONTROL ▷/II.

La gestione dei file contenuti nell'unità USB di memoria di massa dipende dal tipo dei file stessi.

Per i file MP3/WMA/WAV

Sullo schermo del televisore appare la schermata di controllo dei file. (vedere a pagina 24.)

Per i file JPEG

Ciascun file (immagini statiche) viene mostrato sullo schermo del televisore per circa 3 secondi (presentazione). Quando si arresta la riproduzione sullo schermo del televisore appaiono le informazioni di controllo del file (vedere a pagina 24.).

Per i file MPEG-1/MPEG-2/ASF

Premendo TOP MENU o MENU si mostra la schermata di controllo dei file (vedere a pagina 24.) sullo schermo del televisore durante la riproduzione.

NOTA

- Quando l'unità collegata contiene file di tipo diverso è necessario selezionare quello desiderato dal menu d'impostazione. (vedere a pagina 30.)

■ Per arrestare

Premere ■.

■ Per portarsi in pausa

Sul telecomando:

Premere USB MEMORY ►/II durante la riproduzione.

Sull'unità centrale:

Premere iPod/USB MEMORY CONTROL ▷/II durante la riproduzione.

Per continuare con la riproduzione, premere di nuovo il tasto.

■ Informazioni sulla riproduzione sulla finestrella del display

File MP3/WMA/WAV/MPEG-1/MPEG-2/ASF

Ad esempio: Quando si riproduce un file MP3

Indicatori del segnale e dei diffusori (vedere a pagina 28.)

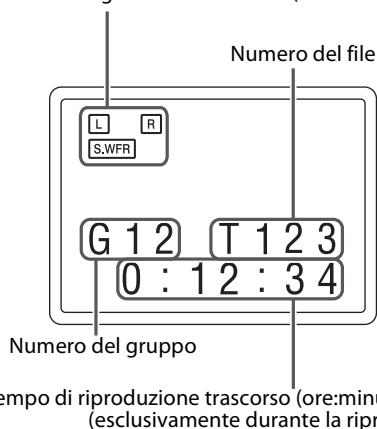

* Ad ogni pressione di DISPLAY appaiono alternatamente la durata di riproduzione trascorsa e le informazioni sul file.

File JPEG

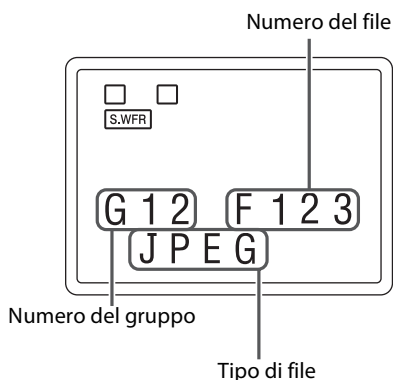

NOTA

- È anche possibile controllare le informazioni sulla riproduzione utilizzando la barra su schermo. (Vedere a pagina 24.)
- Quando si arresta la riproduzione, in luogo della durata di riproduzione trascorsa nella finestra appare il tipo di file.

■ Salvascermo

Quando sul televisore si visualizza per lungo tempo un'immagine statica, sullo schermo ne può rimanere impressa la traccia fantasma. Per evitare questo problema, il sistema riduce automaticamente la luminosità dello schermo se si visualizza un'immagine statica per oltre 5 minuti (funzione di salvascermo).

- Premendo qualsiasi tasto, la funzione di salvascermo viene annullata.
- Se non si desidera utilizzare la funzione di salvascermo, vedere a pagina 29.

Ricerca avanti veloce/indietro veloce

Premere ◀◀ o ▶▶ durante la riproduzione.

Ad ogni pressione del tasto, la velocità di ricerca cambia (x 2, x 5, x 10, x 20, x 60).

Per tornare alla velocità di riproduzione normale

Premere USB MEMORY ▶/|| sul telecomando.

NOTA

- Quando si riproduce un file MP3/WMA/WAV, l'audio è intermittente e basso durante la ricerca veloce in avanti o all'indietro.
- Questa funzione potrebbe non essere utilizzabile con alcuni file.
- Per il file MP3/WMA/WAV la velocità di ricerca non viene visualizzata.



Per saltare i file uno ad uno

Sul telecomando:

Premere |◀◀ o ▶▶|.

Sull'unità centrale:

Premere iPod/USB MEMORY CONTROL |◀◀ o ▶▶|.

NOTA

- Questa stessa operazione è altresì possibile dalla finestra di controllo dei file. (Vedere a pagina 24.)
- Questa funzione potrebbe non essere utilizzabile con alcuni file.



Per selezionare direttamente i file

Premere i tasti numerici (0-10, ≥ 10) per selezionare il numero desiderato.

- Per i dettagli sull'utilizzo dei tasti numerici, vedere "Come utilizzare i tasti numerici", di seguito.



Come utilizzare i tasti numerici

Per selezionare 3: Premere 3.

Per selezionare 10: Premere 10.

Per selezionare 14: Premere ≥ 10, 1, quindi 4.

Per selezionare 24: Premere ≥ 10, 2, quindi 4.

Per selezionare 40: Premere ≥ 10, 4, quindi 0.

Per selezionare 114: Premere ≥ 10, ≥ 10, 1, 1, quindi 4.

Per individuare il gruppo desiderato

1 Premere GROUP durante la riproduzione.

Nell'area del numero del gruppo visualizzata nella finestra del display appare " - - " (vedere a pagina 22.).

2 Mentre la finestra del display mostra " - - ", utilizzare i tasti numerici (0-10, ≥ 10) per immettere il numero del titolo o del gruppo desiderato.

Il sistema inizia la riproduzione dal primo file del gruppo selezionato.

- Per i dettagli sull'utilizzo dei tasti numerici, vedere "Come utilizzare i tasti numerici" nella colonna a sinistra.

NOTA

- Questa funzione potrebbe non essere utilizzabile con alcuni file.

Icone della guida su schermo

Durante la riproduzione di file MPEG-1/ MPEG-2/ASF, le seguenti icone della guida potrebbero apparire temporaneamente sullo schermo TV:



- ▶ (Riproduzione), || (Pausa), ▶▶ / ◀◀ (Avanti veloce/indietro veloce): appare quando si effettua ciascuna operazione.
- ⓧ: il file non può accettare un'operazione che si è tentato di effettuare.

NOTA

- Per informazioni sulla disattivazione delle icone della guida su schermo si prega di vedere a pagina 31.

Operazioni avanzate con la sorgente USB MEMORY

Uso della barra su schermo

È possibile controllare le informazioni sul file e utilizzare alcune funzioni mediante la barra su schermo.



■ Visualizzazione della barra su schermo

Premere ON SCREEN.

Ad ogni pressione del tasto, la barra su schermo cambia nel modo seguente sullo schermo del televisore.

Ad esempio: Durante la riproduzione ASF



DISATTIVATA
(La barra su schermo scompare)

■ Contenuto della barra su schermo durante la riproduzione



1 Mostra lo stato della modalità di ripetizione. (Vedere a pagina 26.)

2 Mostra le informazioni sulla durata.

3 Mostra lo stato della riproduzione.

▶ : appare durante la riproduzione.

▶▶ / ◀◀ : appare durante l'avanzamento veloce o la riproduzione all'indietro veloce.

⏸ : appare in modalità di pausa.

⏹ : appare in modalità di arresto.

Uso della schermata di controllo dei file

È possibile cercare e riprodurre i gruppi e le tracce o i file desiderati utilizzando la schermata di controllo dei file sullo schermo del televisore.



Ad esempio:

Numero gruppo attuale/gruppi complessivi

Modalità di ripetizione (Vedere a pagina 26.)

Informazioni sulla traccia (esclusivamente con i file MP3/WMA/WAV) Tempo di riproduzione trascorso della traccia attuale (ad eccezione della traccia JPEG)

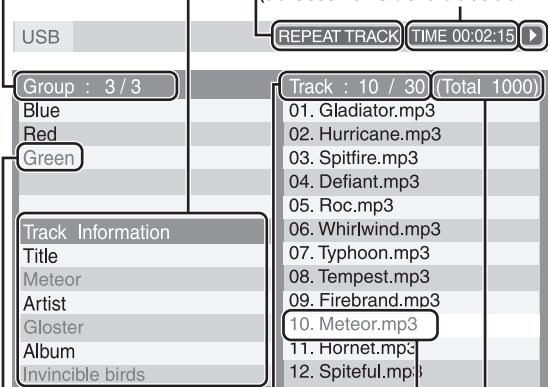

Gruppo attuale

Numero traccia (file) attuale/
tracce (file) complessive nel
gruppo attuale

Numero complessivo di
tracce (file)

Stato della riproduzione

La schermata di controllo dei file appare automaticamente durante la riproduzione (solo per MP3/WMA/WAV) o in modalità di arresto.

1 A riproduzione ferma premere ◀/▶/▲/▼ sino a selezionare il gruppo, la traccia o il file desiderato.

2 Premere USB MEMORY ▶/⏸ o ENTER.

- La riproduzione della traccia o la presentazione iniziano dalla traccia o dal file selezionati.
- Quando si preme ENTER per il JPEG, viene riprodotto solo il file selezionato.

Per saltare un file durante la riproduzione

Premere ▶▶/|◀◀ o ▲/▼.

NOTA

- È anche possibile controllare le informazioni di riproduzione sulla finestrella del display. (Vedere a pagina 22.)
- Alcuni nomi di gruppi, tracce e file potrebbero non venire visualizzati correttamente a seconda delle condizioni di registrazione.
- L'ordine di gruppi, tracce e file può venire visualizzato diversamente dall'ordine visualizzato sul proprio personal computer.

Riproduzione con ripresa

Quando la funzione di riproduzione con ripresa è impostata su "ON" (vedere a pagina 31.) e si arresta la riproduzione con le operazioni seguenti, la posizione in cui è stata arrestata la riproduzione viene memorizzata. ("RESUME" appare nella finestrella del display.)



- Spegnimento del sistema (vedere a pagina 16.)
- Premere una sola volta ■
- Cambiando la sorgente (vedere a pagina 16.)

Per avviare la riproduzione dalla posizione memorizzata

- Premere USB MEMORY ►/■ sul telecomando o iPod/USB MEMORY CONTROL ▷/■ sull'unità centrale.
- In caso di cambio della sorgente è necessario selezionare nuovamente "USB MEMORY".

Per cancellare la posizione memorizzata

Premere di nuovo ■.

- La posizione memorizzata si cancella altresì scollegando l'unità USB di memoria di massa.

Ingrandimento

- Durante la riproduzione o in modalità di pausa



1 Premere ZOOM.

Ogni volta che si ripete la procedura, l'ingrandimento della scena cambia.

2 Quando è stato attivato l'ingrandimento, premere ◀/▶/▲/▼ per spostare l'area di ingrandimento.

Per tornare alla riproduzione normale

Premere ripetutamente ZOOM per selezionare OFF.

NOTA

- Il numero dei fattori di ingrandimento varia a seconda del tipo di file.
- Durante la riproduzione di presentazioni JPEG, la funzione zoom non è disponibile. In questo caso, premere USB MEMORY ►/■ per mettere in pausa la riproduzione della presentazione, quindi utilizzare lo zoom per ingrandire.
- Durante la riproduzione, al passo 2 i tasti ◀/▶/▲/▼ potrebbero non operare.

Modifica delle impostazioni VFP

La funzione VFP (Video Fine Processor) consente di regolare l'aspetto delle immagini in base al tipo di programmazione, alla tonalità delle immagini o alle preferenze personali.



- Durante la riproduzione

1 Premere VFP.

Le impostazioni VFP attuali appaiono sullo schermo del televisore.

Ad esempio:

NORMAL	
GAMMA	0
BRIGHTNESS	0
CONTRAST	0
SATURATION	0
TINT	0
SHARPNESS	0

2 Premere ripetutamente ◀/▶ per selezionare la modalità VFP.

- NORMAL: Normalmente, selezionare questa impostazione.
- CINEMA: Adatta per i film.

Se si è scelto "NORMAL" o "CINEMA", premere VFP per completare le impostazioni.

- USER 1 e USER 2: È possibile regolare i parametri che influenzano l'aspetto delle immagini.

Solo se si è scelto "USER 1" o "USER 2" nel punto 2, procedere con le seguenti operazioni:

3 Premere ripetutamente ▲/▼ per selezionare un parametro che si desidera regolare.

Regolare gradualmente e confermare i risultati sull'aspetto delle immagini in base alle proprie preferenze.

- GAMMA: Controlla la luminosità delle tinte neutre mantenendo la luminosità delle parti scure e chiare. (-3 a +3).
- BRIGHTNESS: Controlla la luminosità dello schermo (-8 a +8).
- CONTRAST: Controlla il contrasto dello schermo (-7 a +7).
- SATURATION: Controlla l'intensità dei colori dello schermo (-7 a +7).
- TINT: Controlla la tonalità cromatica dello schermo (-7 a +7).
- SHARPNESS: Controlla la nitidezza dello schermo (-8 a +8).

4 Premere ENTER.

Ad esempio:



5 Premere ▲/▼ per cambiare l'impostazione.

6 Premere ENTER.

Le impostazioni VFP attuali vengono di nuovo visualizzate.

7 Per regolare altri parametri, ripetere i punti da 3 a 6.

8 Premere VFP.

NOTA

- Se la finestra delle impostazioni dovesse scomparire mentre è in corso la procedura, verrebbero memorizzate quelle in atto in quel medesimo istante.

Ripetizione della riproduzione

Quando si utilizza il tasto REPEAT:

Premere REPEAT.

Ad esempio:



Indicatore della modalità di ripetizione

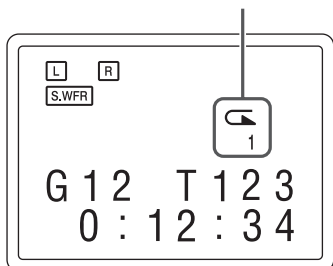

Ad ogni pressione del tasto REPEAT la modalità di ripetizione cambia.

Finestrella del display	Schermo TV	Significati
↶ 1	↶ TRACK	Ripete la riproduzione della traccia o del file attuale.
	REPEAT TRACK	
↶	↶ GROUP	Ripete la riproduzione del gruppo attuale.
	REPEAT GROUP	
↶ ALL	↶ ALL	Ripete la riproduzione di tutte le tracce o file.
	REPEAT ALL	
Nessuna indicazione	↶ OFF	La modalità di ripetizione è disattivata. Il sistema riproduce normalmente il file.

Utilizzo delle modalità surround

I tasti descritti di seguito sono utilizzati a pagina 28.

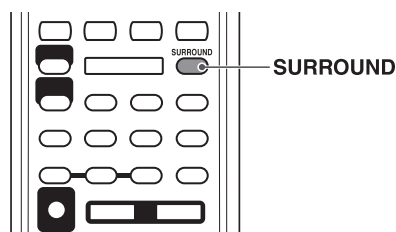

Uso della modalità surround

La modalità surround offre un campo sonoro più realistico rispetto alla normale riproduzione stereo.

- Le modalità surround sono altresì disponibili con i componenti esterni collegati.

■ Surround automatico (AUTO SURROUND)

Questa funzione sceglie automaticamente la modalità di circondamento adatta al segnale ricevuto. Ad esempio, la riproduzione di una sorgente multicanale avviene automaticamente nella modalità surround multicanale più appropriata.

■ Dolby Surround

Dolby Pro Logic II*¹

Il Dolby Pro Logic II è un formato di riproduzione multicanale sviluppato di recente per decodificare su 5,1 canali tutte le sorgenti stereo a due canali e le sorgenti codificate in Dolby Surround.

Dolby Pro Logic II ha due modalità — Movie (film) e Music (musica):

- **Pro Logic II Movie (DPL II MOVIE)**

Adatta per la riproduzione di sorgenti codificate in Dolby Surround che recano il simbolo .

- **Pro Logic II Music (DPL II MUSIC)**

Adatta per la riproduzione di qualsiasi sorgente musicale stereo a 2 canali.

■ Dolby Digital*¹

Utilizzato per riprodurre le tracce audio multicanale del software codificato in Dolby Digital ().

- Oltre al Dolby Digital EX, Dolby Laboratories ha introdotto ulteriori formati di codifica del suono surround digitale.

■ DTS Digital Surround*²

Utilizzato per riprodurre le tracce audio multicanale del software codificato in DTS Digital Surround (o).

DTS Digital Surround (dts SURROUND) è un altro formato audio digitale su più canali discreti disponibile nel software su CD e DVD.

- Digital Theatre Systems, Inc. ha introdotto altri formati di codifica del suono surround digitale multi-canale, quali ad esempio il DTS-ES e il DTS 96/24.

Modalità surround disponibili per ciascun segnale in ingresso

I simboli ✓ indicano le modalità surround disponibili.

Modalità Segnale	Surround disattivato	Auto Surround	Dolby Surround		Dolby Digital	DTS Digital Surround	DSP		
	SURROUND OFF	AUTO SURROUND	DPL II MOVIE* ³	DPL II MUSIC* ³	DOLBY DIGITAL	dts SURROUND	STADIUM* ³	ALL CH STEREO* ³	GAME* ³
Dolby Digital (multi-canale)	✓	✓	—	—	✓	—	—	—	—
Dolby Digital (A 2 canali)	✓	✓	✓	✓	—	—	✓	✓	✓
DTS Digital Surround (multicanale)	✓	✓	—	—	—	✓	—	—	—
DTS Digital Surround (A 2 canali)	✓	✓	✓	✓	—	—	✓	✓	✓
Analogico o PCM lineare	✓	✓	✓	✓	—	—	✓	✓	✓

*¹ Prodotto su licenza dei Dolby Laboratories. “Dolby”, “Pro Logic” e il simbolo della doppia D sono marchi dei Dolby Laboratories.

*² “DTS” e “DTS Digital Surround” sono marchi di fabbrica registrati della DTS, Inc.

*³ È possibile selezionare queste modalità premendo SURROUND. (Vedere a pagina 28.)

Continua alla pagina seguente

■ DSP

• STADIUM

La modalità STADIUM rende più nitido e diffuso il suono, proprio come lo si può sentire dal vivo negli stadi.

• Stereo su tutti i canali (All Channel Stereo)

La modalità stereo su tutti i canali (ALL CH STEREO) può riprodurre un campo audio stereo più ampio utilizzando tutti i diffusori collegati (e attivati).

È possibile utilizzare la modalità stereo su tutti i canali durante la riproduzione di sorgenti stereo a 2 canali.

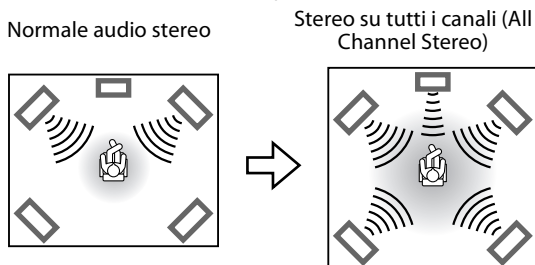

• Game

Fornisce l'effetto surround adatto all'esecuzione di giochi.

■ Indicatori sulla finestra del display

Indicatori del formato del segnale digitale

LPCM: Si illumina quando in entrata arriva un segnale Linear PCM.

□□D: Si illumina quando in entrata arrivano segnali Dolby Digital.

□□ds: Si illumina quando in entrata arrivano segnali DTS. Nessuna indicazione: L'indicatore di assenza di segnale digitale si illumina quando in entrata arrivano segnali analogici.

Indicatore di modalità Dolby Surround

□□PLII: Si illumina quando è attivata Dolby Pro Logic II.

Indicatore di surround

SURR: Si illumina quando è attivata la modalità surround.

Indicatori del segnale sorgente, ecc.

Si illuminano per indicare i segnali in entrata.

□L: Si illumina quando si riceve il segnale del canale sinistro anteriore.

□C: Si illumina quando si riceve il segnale del canale centrale.

□R: Si illumina quando si riceve il segnale del canale destro anteriore.

LFE: Si illumina quando si riceve il segnale del canale LFE.

□LS: Si illumina quando si riceve il segnale del canale surround sinistro.

□RS: Si illumina quando si riceve il segnale del canale surround destro.

□s: Si illumina quando si riceve un segnale di un canale surround monofonico o un segnale Dolby Surround a 2 canali.

□S.WFR: Si illumina sempre.

Il canale con "□" mostra che il diffusore corrispondente sta riproducendo l'audio dei canali.

Se viene riprodotto l'audio dei canali decodificato in 5,1 canali, si illumina solo "□".

Selezione della modalità surround

Il sistema è impostato per selezionare automaticamente la modalità surround ottimale per un segnale in ingresso proveniente da software digitale multicanale.

Quando si riproducono sorgenti a due canali, è possibile selezionare manualmente la modalità surround desiderata.

■ Quando si riproduce software digitale multicanale (salvo quando è selezionato OFF)

La modalità surround multicanale appropriata (Dolby Digital o DTS Digital Surround) viene scelta automaticamente.

■ Quando si riproduce una sorgente a due canali

È possibile selezionare sia Dolby Pro Logic II (DPL II MOVIE/DPL II MUSIC) sia la modalità DSP.

Premere ripetutamente SURROUND per selezionare la modalità desiderata.

La modalità surround viene attivata e la modalità surround attuale appare sulla finestra del display.

Ad ogni pressione del tasto la modalità surround cambia. Per maggiori informazioni su ognuna delle modalità vedere "Modalità surround disponibili per ciascun segnale in ingresso". (Vedere a pagina 27.)

Per disattivare la modalità surround

Premere ripetutamente SURROUND finché "SURROUND OFF" non appare sulla finestra del display.

Memorizzazione delle regolazioni — memoria automatica

Quando si spegne l'apparecchio, il sistema memorizza la modalità surround attuale. La modalità memorizzata viene richiamata automaticamente quando si accende l'apparecchio.

Impostazione delle preferenze

I tasti descritti di seguito sono utilizzati alle pagine da 29 a 31.

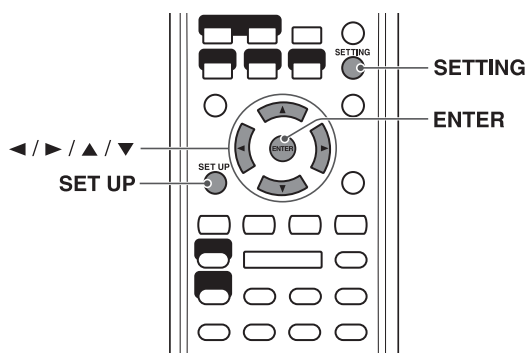

Uso dei menu di configurazione

- È possibile cambiare la lingua utilizzata nei menu di configurazione. Vedere “Descrizione dei menu” di seguito.

NOTA

- Il menu di configurazione è utilizzabile esclusivamente quando la sorgente selezionata è USB MEMORY.

Funzionamento di base nel menu di configurazione

- In modalità di arresto

1 Premere SET UP.

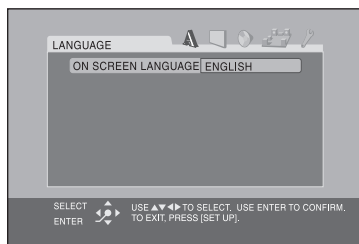

2 Seguire le istruzioni che appaiono sullo schermo del televisore.

Descrizione dei menu

A : Menu della lingua (LANGUAGE)

■ ON SCREEN LANGUAGE

- Selezionare la lingua mostrata sullo schermo del televisore quando si utilizza questo sistema.

Menu di controllo immagine (PICTURE)

■ MONITOR TYPE

È possibile selezionare il tipo di schermo per farlo corrispondere al televisore utilizzato, quando si riproducono file registrati con un rapporto tra altezza e larghezza delle immagini di 16:9.

- **16:9 NORMAL (per televisori ad ampio schermo)**

Selezionare questa opzione quando il formato del televisore è fisso a 16:9.

- **16:9 AUTO (Conversione per televisori ad ampio schermo)**

Selezionare questa opzione quando il televisore è di tipo ordinario.

- **4:3 LB (Conversione Letterbox)**

Selezionare questa opzione quando il formato del proprio televisore è 4:3 (televisore convenzionale). Quando si visualizza un'immagine ad ampio schermo, nella parte superiore e inferiore dello schermo appaiono delle barre nere.

- **4:3 PS (Conversione Pan & Scan)**

Selezionare questa opzione quando il formato del proprio televisore è 4:3 (televisore convenzionale). Quando si visualizza un'immagine ad ampio schermo, le barre nere non appaiono; tuttavia, i lati sinistro e destro delle immagini non verranno mostrati sullo schermo.

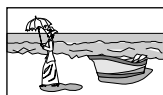

Ad es.: 16:9

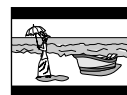

Ad es.: 4:3 LB

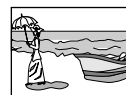

Ad es.: 4:3 PS

NOTA

- Anche se “4:3 PS” è selezionato, le dimensioni dello schermo possono diventare “4:3 LB” con alcuni file. Questo dipende dal modo in cui sono registrati i file.

■ PICTURE SOURCE

È possibile ottenere una qualità ottimale delle immagini selezionando se il contenuto del file sia elaborato per campi (la sorgente è un video) o per fotogrammi (la sorgente è una pellicola cinematografica).

Normalmente, impostare su “AUTO”.

- **AUTO**

Utilizzato per riprodurre file contenenti sia materiale originato da video che da pellicola.

Questo sistema riconosce il tipo di materiale sorgente (video o pellicola cinematografica) del file attuale in base alle informazioni del file.

– Se l'immagine riprodotta è poco chiara o è rumorosa, oppure se le linee oblique nelle immagini appaiono poco definite, si suggerisce di provare a selezionare le modalità fisse.

- **FILM**

Adatto per la riproduzione di file prodotti da pellicole cinematografiche.

- **VIDEO**

Adatto per la riproduzione di file prodotti da materiale video.

■ SCREEN SAVER (Vedere a pagina 22.)

È possibile attivare o disattivare la funzione Salvascermo.

■ FILE TYPE

Quando nell'apparecchio sono registrati svariati tipi di file, è possibile selezionare quali riprodurre.

• AUDIO

Selezionare questa opzione per riprodurre file MP3/WMA/WAV.

• STILL PICTURE

Selezionare questa opzione per riprodurre file JPEG.

• VIDEO

Selezionare questa opzione per eseguire file MPEG-1/MPEG-2/ASF.

Menu audio (AUDIO)

■ D. RANGE COMPRESSION (Compressione della gamma dinamica)

È possibile ascoltare chiaramente di notte l'audio registrato a livelli bassi, anche a basso volume, quando si ascolta l'audio in Dolby Digital.

• AUTO

Selezionare questa opzione quando si desidera ascoltare l'audio surround nella sua intera gamma dinamica (nessun effetto applicato).

• ON

Selezionare questa opzione quando si desidera applicare al massimo l'effetto di compressione (utile dopo la mezzanotte).

NOTA

- Quando si riproduce una sorgente Dolby Digital multicanale e la modalità surround è disattivata, la funzione D. RANGE COMPRESSION viene impostata automaticamente su ON.

Menu di impostazione diffusori (SPK. SETTING)

■ Menu del livello (LEVEL)

FRONT LEFT SPEAKER/FRONT RIGHT SPEAKER/ CENTER SPEAKER/SURROUND RIGHT SPEAKER/ SURROUND LEFT SPEAKER

Monitorando il tono di prova, regolare il livello di uscita dei diffusori.

Il livello di uscita è regolabile tra -6 dB e +6 dB.

TEST TONE*

Emette il segnale di prova.

* Il segnale di prova viene riprodotto da tutti i diffusori attivati nell'ordine seguente:

- ⇒ Diffusore anteriore sinistro ⇒ Diffusore centrale
⇒ Diffusore anteriore destro ⇒ Diffusore surround destro
⇒ Diffusore surround sinistro ⇒ (back to the beginning)

NOTA

- Il subwoofer non emette il segnale di prova.

■ Menu ritardo (DELAY)

Ad esempio:

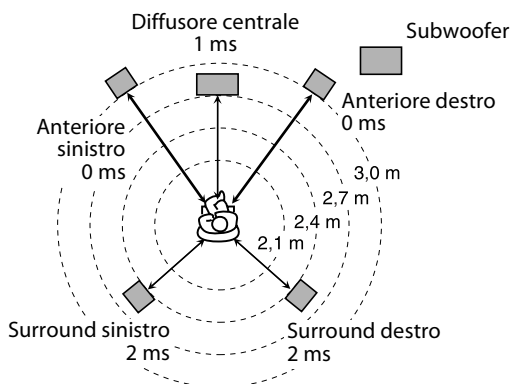

1 ms di aumento (o di diminuzione) del ritardo corrisponde a circa 30 cm di diminuzione (o aumento) della distanza.

Quale impostazione di riferimento del ritardo, per il diffusore più lontano dalla posizione d'ascolto si suggerisce di selezionare "0 ms".

In questo caso, impostare il tempo di ritardo di ciascun diffusore nel modo seguente:

- Tempo di ritardo dei diffusori anteriori: 0 ms
- Tempo di ritardo dei diffusori centrali: 1 ms
- Tempo di ritardo dei diffusori surround: 2 ms

FRONT LEFT SPEAKER/FRONT RIGHT SPEAKER/ CENTER SPEAKER/SURROUND RIGHT SPEAKER/ SURROUND LEFT SPEAKER

Regolare la distanza dalla posizione di ascolto ai diffusori. **Entro un intervallo da 0 ms a 15 ms (a passi di 1 ms).**

■ Menu Subwoofer (SUBWOOFER)

LEVEL

È possibile impostare il livello di uscita del subwoofer in un intervallo compreso tra -6 dB e +6 dB.

CROSS OVER

I segnali inferiori al livello di frequenza predefinito verranno inviati e riprodotti dal subwoofer. Selezionare uno dei livelli di frequenza di crossover in base alle dimensioni del piccolo diffusore collegato.

- **120Hz:** Selezionare quando l'unità diffusore a cono incorporata nel diffusore è di circa 8 cm.
- **150Hz:** Selezionare quando l'unità diffusore a cono incorporata nel diffusore è di circa 6 cm.
- **200Hz:** Selezionare quando l'unità diffusore a cono incorporata nel diffusore è di circa 5 cm.

NOTA

- In caso d'uso del subwoofer in dotazione (SP-THL1W) si raccomanda di selezionare "150Hz".

Menu delle altre impostazioni (OTHERS)

■ RESUME (Vedere a pagina 25.)

È possibile attivare o disattivare la funzione di riproduzione con ripresa.

■ ON SCREEN GUIDE

È possibile attivare o disattivare le icone della guida su schermo. (Vedere a pagina 23.)

Impostazione del terminale audio

Il terminale d'ingresso audio analogico o digitale è impiegabile con le sorgenti VIDEO 1-3.

NOTA

- Prima di iniziare l'operazione; Esiste un limite di tempo nell'effettuare le operazioni seguenti. Se l'impostazione viene annullata prima di aver terminato, ricominciare dal punto 1.

1 Premere **SETTING**.

Ad esempio:



2 Premere **▲ / ▼** sino a selezionare la sorgente da impostare.

- V1 A/D: per la sorgente VIDEO 1
- V2 A/D: per la sorgente VIDEO 2
- V3 A/D: per la sorgente VIDEO 3

3 Premere **◀ / ▶** sino a selezionare il terminale d'ingresso audio da abbinare alla sorgente selezionata al passo precedente.

Ad esempio:



- **ANALOG**: i diffusori emettono il segnale proveniente dalle prese AUDIO (vedere da pagina 10 a 12).
- **DIGITAL**: i diffusori emettono il segnale proveniente dalle prese DIGITAL IN (vedere da pagina 10 a 12).

NOTA

- Se nel corso della procedura si preme DVD ▶ o DVD ■, premendo ◀/▶ non è più possibile selezionare ANALOG/DIGITAL. In tal caso per poter selezionare ANALOG/DIGITAL è necessario premere il tasto relativo alla sorgente attualmente selezionata (VIDEO1, VIDEO2 o VIDEO3) e quindi premere ◀/▶.

Diagnostica

	PROBLEMA	CAUSA POSSIBILE	SOLUZIONE
ACCENSIONE	Il sistema non si accende.	Il cavo di alimentazione non è collegato.	Collegare correttamente il cavo di alimentazione. (Vedere a pagina 13.)
	Il sistema si spegne improvvisamente.	Il livello di riproduzione della sorgente attuale è troppo alto.	Riprodurre la sorgente con un livello di volume più basso.
TELECOMANDO	Il telecomando non funziona.	Le batterie sono scariche.	Cambiare le batterie. (Vedere a pagina 6.)
		Sul sensore del comando a distanza arriva luce solare diretta.	Evitare che sul sensore del comando a distanza arrivi luce solare diretta.
	Il telecomando non funziona come previsto.	La modalità di controllo del telecomando non è quella per la sorgente di segnale desiderata.	Prima di procedere, premere il selettore di ingresso della sorgente di segnale desiderata.
SUONO	Non si riesce a sentire l'audio.	Il cavo dei diffusori non è collegato.	Controllare il collegamento. (Vedere a pagina 7.)
		È stata selezionata una sorgente errata.	Selezionare la sorgente corretta. (Vedere a pagina 16.)
IMMAGINE	Sullo schermo del televisore non appare alcuna immagine.	Il cavo video non è collegato correttamente.	Collegare correttamente il cavo. (Vedere a pagina 9.)
		Il file non è riproducibile.	Utilizzare un file riproducibile. (Vedere a pagina 3.)
	Sullo schermo non appaiono le immagini oppure attraverso la connessione HDMI non si produce alcun suono.	Il televisore collegato con è compatibile con la funzione di protezione HDCP.	È pertanto necessario impiegare un televisore compatibile.
		Il cavo HDMI non è collegato correttamente.	Scollegare e ricollegare il cavo HDMI.
	Sullo schermo del televisore non appare alcuna immagine, l'immagine appare sfocata o divisa in due parti.	La modalità di scansione è impostata su "PROGRESS" anche se l'unità centrale è collegata a un televisore che non supporta i segnali video progressivi in ingresso.	Cambiare la modalità di scansione su "INT-LACE". (Vedere a pagina 18.)
L'immagine non rientra nello schermo del televisore.	Il tipo di schermo non è impostato correttamente.	Impostare "MONITOR TYPE" in modo appropriato. (Vedere a pagina 29.)	
RIPRODUZIONE	L'iPod non funziona nemmeno se sul display appare il messaggio "CONNECT".	La batteria dell'iPod è scarica.	Si raccomanda di lasciare l'iPod collegato per almeno 10 minuti.
		La funzione di ricarica dell'iPod non è stata attivata.	Attivare la funzione di ricarica dell'iPod. (Vedere a pagina 19.)
		L'iPod in uso con è compatibile con questo sistema.	Si suggerisce di controllarne il tipo dall'elenco di compatibilità. (Vedere a pagina 19.)
	La batteria dell'iPod non è carica.	La sorgente selezionata non è "iPod".	È necessario selezionare la sorgente "iPod". (Vedere a pagina 16.)
		La funzione di ricarica dell'iPod non è stata attivata.	Attivare la funzione di ricarica dell'iPod. (Vedere a pagina 19.)
	L'audio e il video sono distorti.	Tra l'unità centrale e il televisore è collegato un componente video.	Collegare l'unità centrale e il televisore direttamente. (Vedere a pagina 9.)
	Le modalità surround di "DOLBY DIGITAL" o "DTS SURROUND" non sono disponibili.	I terminali audio sono impostati su "ANALOG".	Impostare i terminali audio su "DIGITAL".
Il componente esterno non è collegato con il cavo audio digitale (coassiale od ottico) oppure con il cavo HDMI.		È necessario collegare il componente esterno con il cavo audio digitale (coassiale od ottico) oppure con il cavo HDMI. (Vedere a pagina 10 a 12.)	

Dati tecnici

■ Unità centrale

Potenza di uscita

Anteriore/Surround:	40 W per canale, RMS su 3 Ω a 1 kHz, con distorsione armonica totale del 10%.
Centrale:	100 W, RMS a 4 Ω a 1 kHz, con distorsione armonica totale del 10%.
Subwoofer:	100 W, RMS a 4 Ω a 30 Hz, con distorsione armonica totale del 10%.

Sezione audio

Ingresso analogico

VIDEO 1 IN, VIDEO 2 IN, VIDEO 3: 500 mV/50 k Ω

Ingresso digitale*

VIDEO 1, VIDEO 3:

-21 dBm a -15 dBm (660 nm ± 30 nm)

VIDEO 2: 0,5 V(p-p)/75 Ω

Sezione video

Sistema video:	PAL
Risoluzione orizzontale:	500 linee
Rapporto segnale/rumore:	60 dB
Livello di uscita video	
Composito:	1 V(p-p)/75 Ω
S-video-Y:	1 V(p-p)/75 Ω
S-video-C:	0,3 V(p-p)/75 Ω
Componente (interlacciato/progressivo):	
Y:	1 V(p-p)/75 Ω
PB/PR:	0,7 V(p-p)/75 Ω

HDMI

ingresso HDMI:	VIDEO 1 IN, VIDEO 2 IN
Uscita HDMI Output:	MONITOR OUT
Capacità massima:	1920 × 1080 a 60 Hz / colore profondo [4:4:4] / profondità colori a 24 bit.

Memorizzazione USB

Specifiche USB:	compatibile con l'interfaccia USB 2,0 Full Speed
Apparecchi compatibili:	di tipo per memorizzazione di massa
Sistema di file compatibile:	FAT16, FAT32
Alimentazione del bus:	5 V/500 mA

Impedenza dei diffusori

Anteriori e Surround:	da 3 Ω a 16 Ω
Centrale e Subwoofer:	da 4 Ω a 16 Ω

Generali

Alimentazione:	CA 230 V ~, 50 Hz
Alimentazione per l'iPod:	5 V/500 mA
Potenza assorbita:	50 W (in funzionamento) 0,9 W (in modalità di attesa)
Dimensioni (L × A × P):	118 mm × 276 mm × 246 mm
Peso:	2,9 kg

* Corrispondente a PCM lineare, Dolby Digital e DTS Digital Surround (con frequenza di campionamento — 32 kHz, 44,1 kHz, 48 kHz)

■ Subwoofer (SP-THL1W)

Tipo:	Tipo ad una via con Bass-Reflex (schermato magneticamente) cono da 16 cm × 1
Altoparlante:	
Potenza massima gestibile:	100 W
Impedenza:	4 Ω
Gamma di frequenza:	da 30 Hz a 1,5 kHz
Pressione sonora:	84 dB/W·m
Dimensioni (L × A × P):	266 mm × 270 mm × 157 mm
Peso:	2,9 kg

■ Diffusori satellite

Diffusori anteriori (SP-THL1F)

Tipo:	Bass-Reflex a larga banda (schermato magneticamente) cono da 6,5 cm × 1
Altoparlante:	
Potenza massima gestibile:	40 W
Impedenza:	3 Ω
Gamma di frequenza:	da 90 Hz a 20 kHz
Pressione sonora:	77 dB/W·m
Dimensioni (L × A × P):	100 mm × 104 mm × 105 mm
Peso:	0,42 kg ciascuno

Diffusore centrale (SP-THL1C)

Tipo:	Bass-Reflex a larga banda (schermato magneticamente) cono da 6,5 cm × 1
Altoparlante:	
Potenza massima gestibile:	100 W
Impedenza:	4 Ω
Gamma di frequenza:	da 90 Hz a 20 kHz
Pressione sonora:	77 dB/W·m
Dimensioni (L × A × P):	100 mm × 104 mm × 105 mm
Peso:	0,42 kg ciascuno

Diffusori surround (SP-THL1S)

Tipo:	Bass-Reflex a larga banda (schermato magneticamente) cono da 6,5 cm × 1
Altoparlante:	
Potenza massima gestibile:	40 W
Impedenza:	3 Ω
Gamma di frequenza:	da 90 Hz a 20 kHz
Pressione sonora:	76 dB/W·m
Dimensioni (L × A × P):	100 mm × 104 mm × 105 mm
Peso:	0,5 kg ciascuno

I modelli e le caratteristiche tecniche sono soggetti a modifica senza preavviso.

JVC

