

# JVC

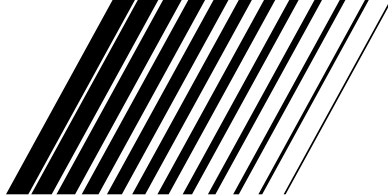

## CD PORTABLE SYSTEM

CD-PORTABLE-SYSTEM

CHAINE PORTABLE A CD

DRAAGBAAR CD-SYSTEEM

SISTEMA PORTATIL CON CD

SISTEMA PORTATILE CON LETTORE CD

---

# RC-EX25S

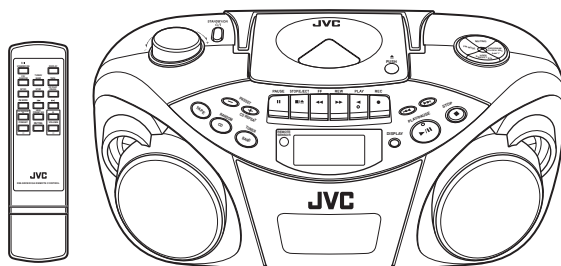

**COMPACT**  
**disc**  
**DIGITAL AUDIO**

## *INSTRUCTIONS*

*BEDIENUNGSANLEITUNG*

*MANUEL D'INSTRUCTIONS*

*GEBRUIKSAANWIJZING*

*MANUAL DE INSTRUCCIONES*

*ISTRUZIONI*

LVT1212-004B  
[E]

# Warnings, Cautions and Others

## Warnung, Achtung und sonstige Hinweise

### Mises en garde, précautions et indications diverses

### Waarschuwingen, voorzorgen en andere mededelingen

### Avisos, Precauciones y Varios

### Simboli di avvertenza, attenzione e altri

---

#### **Caution — STANDBY/ON button!**

Disconnect the mains plug to shut the power off completely. The STANDBY/ON button in any position does not disconnect the mains line.

#### **Achtung — STANDBY/ON-Schalter!**

Den Netzstecker aus der Steckdose ziehen, um die Stromversorgung vollkommen zu unterbrechen. Der Schalter STANDBY/ON unterbricht in keiner Stellung die Stromversorgung vollkommen.

#### **Attention — Commutateur STANDBY/ON!**

Déconnecter la fiche de secteur pour couper complètement le courant. Le commutateur STANDBY/ON ne coupe jamais complètement la ligne de secteur, quelle que soit sa position.

#### **Voorzichtig — STANDBY/ON schakelaar!**

Om de stroomtoevoer geheel uit te schakelen, trek u de stekker uit het stopcontact. Anders zal er altijd een geringe hoeveelheid stroom naar het apparaat lopen, ongeacht de stand van de STANDBY/ON schakelaar.

#### **Precaución — Interruptor STANDBY/ON!**

Desconectar el cable de alimentación para desactivar la alimentación totalmente. Cualquiera que sea la posición de ajuste del interruptor STANDBY/ON, la alimentación no es cortada completamente.

#### **Attenzione — L'interruttore STANDBY/ON!**

Disinserire la spina del cavo di alimentazione dalla presa della rete elettrica per staccare completamente l'alimentazione. L'interruttore STANDBY/ON in nessuna posizione stacca la linea di alimentazione elettrica principale.

#### **Per l'Italia:**

“Si dichiara che il questo prodotto di marca JVC è conforme alle prescrizioni del Decreto Ministeriale n.548 del 28/08/95 pubblicato sulla Gazzetta Ufficiale della Repubblica Italiana n.301 del 28/12/95.”

---

#### **CAUTION**

To reduce the risk of electrical shocks, fire, etc.:

1. Do not remove screws, covers or cabinet.
2. Do not expose this appliance to rain or moisture.

#### **ACHTUNG**

Zur Verhinderung von elektrischen Schlägen, Brandgefahr, usw:

1. Keine Schrauben lösen oder Abdeckungen enternen und nicht das Gehäuse öffnen.
2. Dieses Gerät weder Regen noch Feuchtigkeit aussetzen.

#### **ATTENTION**

Afin d'éviter tout risque d'électrocution, d'incendie, etc.:

1. Ne pas enlever les vis ni les panneaux et ne pas ouvrir le coffret de l'appareil.
2. Ne pas exposer l'appareil à la pluie ni à l'humidité.

#### **VOORZICHTIG**

Ter vermindering van gevaar voor brand, elektrische schokken, enz.:

1. Verwijder geen schroeven, panelen of de behuizing.
2. Stel dit toestel niet bloot aan regen of vocht.

#### **PRECAUCIÓN**

Para reducir riesgos de choques eléctricos, incendio, etc.:

1. No extraiga los tornillos, las cubiertas ni la caja.
2. No exponga este aparato a la lluvia o a la humedad.

#### **ATTENZIONE**

Per ridurre il rischio di shock elettrici, incendi, ecc.:

1. Non toglieate viti, coperchi o la scatola.
2. Non esponete l'apparecchio alla pioggia e all'umidità.

## CAUTION

- Do not block the ventilation openings or holes.  
(If the ventilation openings or holes are blocked by a newspaper or cloth, etc., the heat may not be able to get out.)
- Do not place any naked flame sources, such as lighted candles, on the apparatus.
- When discarding batteries, environmental problems must be considered and local rules or laws governing the disposal of these batteries must be followed strictly.
- Do not expose this apparatus to rain, moisture, dripping or splashing and that no objects filled with liquids, such as vases, shall be placed on the apparatus.

## ACHTUNG

- Blockieren Sie keine Belüftungsschlitze oder -bohrungen.  
(Wenn die Belüftungsöffnungen oder -löcher durch eine Zeitung oder ein Tuch etc. blockiert werden, kann die entstehende Hitze nicht abgeführt werden.)
- Stellen Sie keine offenen Flammen, beispielsweise angezündete Kerzen, auf das Gerät.
- Wenn Sie Batterien entsorgen, denken Sie an den Umweltschutz. Batterien müssen entsprechend den geltenden örtlichen Vorschriften oder Gesetzen entsorgt werden.
- Setzen Sie dieses Gerät auf keinen Fall Regen, Feuchtigkeit oder Flüssigkeitsspritzern aus. Es dürfen auch keine mit Flüssigkeit gefüllten Objekte, z. B. Vasen, auf das Gerät gestellt werden.

## ATTENTION

- Ne bloquez pas les orifices ou les trous de ventilation.  
(Si les orifices ou les trous de ventilation sont bloqués par un journal un tissu, etc., la chaleur peut ne pas être évacuée correctement de l'appareil.)
- Ne placez aucune source de flamme nue, telle qu'une bougie, sur l'appareil.
- Lors de la mise au rebut des piles, veuillez prendre en considération les problèmes de l'environnement et suivre strictement les règles et les lois locales sur la mise au rebut des piles.
- N'exposez pas cet appareil à la pluie, à l'humidité, à un égouttement ou à des éclaboussures et ne placez pas des objets remplis de liquide, tels qu'un vase, sur l'appareil.

## VOORZICHTIG

- Zorg dat u de ventilatieopeningen en -gaten niet afsluit.  
(Als de ventilatieopeningen en -gaten worden afgesloten door bijvoorbeeld papier of een doek, kan er hitte in het apparaat worden opgebouwd.)
- Zet geen bronnen met open vuur, zoals brandende kaarsen, op het apparaat.
- Wees milieubewust en gooi lege batterijen niet bij het huishoudelijk afval. Lege batterijen dient u in te leveren met het KCA of bij een innamepunt voor batterijen.
- Stel dit apparaat niet bloot aan regen, vocht, drupwater of spatwater en plaats geen enkel voorwerp waarin zich een vloeistof bevindt, zoals een vaas, op het apparaat.

### Gebruikte batterijen:



## PRECAUCIÓN

- No obstruya las rendijas o los orificios de ventilación.  
(Si las rendijas o los orificios de ventilación quedan tapados con un periódico, un trozo de tela, etc., no se podrá disipar el calor).
- No ponga sobre el aparato ninguna llama al descubierto, como velas encendidas.
- Cuando tenga que descartar las pilas, tenga en cuenta los problemas ambientales y observe estrictamente los reglamentos o las leyes locales sobre disposición de las pilas.
- No exponga este aparato a la lluvia, humedad, goteos o salpicaduras. Tampoco ponga recipientes conteniendo líquidos, como floreros, encima del aparato.

## ATTENZIONE

- Evitare di ostruire le aperture o i fori di ventilazione con giornali, indumenti etc., in quanto s'impedirebbe al calore di fuoriuscire.
- Non collocare fiamme libere (es. candele accese) sull'apparecchio.
- Le batterie devono essere smaltite nel rispetto dell'ambiente, attenendosi ai regolamenti locali in materia.
- Non esporre l'apparecchio a pioggia, umidità, gocciolamenti e spruzzi d'acqua ed evitare di sovrapporvi oggetti contenenti liquidi (vasi etc.).

## IMPORTANT FOR LASER PRODUCTS

---

1. CLASS 1 LASER PRODUCT
2. **CAUTION:** Do not open the top cover. There are no user serviceable parts inside the unit; leave all servicing to qualified service personnel.
3. **CAUTION:** Visible and invisible laser radiation when open and interlock failed or defeated. Avoid direct exposure to beam.
4. **REPRODUCTION OF LABEL:** CAUTION LABEL, PLACED INSIDE THE UNIT.

## WICHTIG FÜR LASER-PRODUKTE

---

1. LASER-PRODUKT DER KLASSE 1
2. **ACHTUNG:** Die obere Abdeckung nicht öffnen. Das Gerät enthält keine Teile, die vom Benutzer gewartet werden können. Wartungen nur von qualifiziertem Fachpersonal durchführen lassen.
3. **ACHTUNG:** Sichtbare und unsichtbare Laserstrahlung bei offenem Gerät und Defekt oder Umgehen der Verriegelung. Setzen Sie sich dem Strahl nicht direkt aus.
4. **ANBRINGEN DES ETIKETTS:** WARNHINWEIS-ETIKETT, INNEN AM GERÄT ANGEBRACHT.

## IMPORTANT POUR PRODUITS LASER

---

1. PRODUIT LASER CLASSE 1
2. **ATTENTION:** N'ouvrez pas le couvercle supérieur. Il n'y a aucune pièce réparable par l'utilisateur à l'intérieur de l'appareil; confiez toute réparation à un personnel qualifié.
3. **ATTENTION:** Risque de radiations laser visible and invisible quand l'appareil est ouvert et que le système de verrouillage ne fonctionne pas ou a été mis hors service. Évitez toute exposition directe au rayon.
4. **REPRODUCTION DE L'ÉTIQUETTE:** ÉTIQUETTE DE PRÉCAUTION PLACÉE À L'INTÉRIEUR DE L'APPAREIL.

## BELANGRIJK VOOR LASERPRODUKTEN

---

1. KLASSE 1 LASERPRODUKT
2. **VOORZICHTIG:** Open de bovenste afdekking niet. Er zijn geen door de gebruiker te repareren onderdelen in het toestel; laat onderhoud en reparatie over aan erkend onderhoudspersoneel.
3. **VOORZICHTIG:** Zichtbare en onzichtbare laserstraling indien open en interlock defect of buiten werking gesteld. Voorkom directe blootstelling aan de straal.
4. **REPRODUCTIE VAN LABEL:** WAARSCHUWINGSLABEL IN TOESTEL AANGEBRACHT.

## IMPORTANTE PARA PRODUCTOS LÁSER

---

1. PRODUCTO LÁSER CLASE 1
2. **PRECAUCIÓN:** No abra la tapa superior. En el interior de la unidad no hay piezas que pueda reparar el usuario; encargue el servicio a personal técnico cualificado.
3. **PRECAUCIÓN:** Radiación láser visible e invisible en caso de apertura o con interbloqueo averiado o defectuoso. Evite la exposición directa a los haces.
4. **REPRODUCCIÓN DE LA ETIQUETA:** ETIQUETA DE PRECAUCIÓN, COLOCADA EN EL INTERIOR DE LA UNIDAD.

## AVVERTENZE IMPORTANTI SUI PRODOTTI LASER

---

1. PRODOTTO LASER DI CLASSE 1
2. **ATTENZIONE:** Non aprire il coperchio superiore. Nessuna parte interna dell'unità richiede manutenzione da parte dell'utente; per la manutenzione rivolgersi al personale qualificato.
3. **ATTENZIONE:** Quando l'unità è aperta e il dispositivo di sincronizzazione è guasto o non funzionante, si può verificare l'emissione di radiazioni laser visibili o non visibili. Evitare l'esposizione diretta ai raggi laser.
4. **RIPRODUZIONE DELL'ETICHETTA:** ETICHETTA DI AVVERTENZA, POSIZIONATA SULLA SUPERFICIE INTERNA DELL'UNITÀ.

**CAUTION -** INVISIBLE LASER RADIATION WHEN OPEN AND INTERLOCKS DEFEATED. AVOID EXPOSURE TO BEAM.

**VORSICHT !** UNSICHTBARE LASERSTRAHLUNG TRITT AUS, WENN DECKEL GEÖFFNET UND WENN SICHERHEITSVERRIEGELUNG ÜBERBRÜCKT IST. NICHT DEM STRAHL AUSSETZEN!

**VARNING -** OSYNLIG LASERSTRÅLNING NÄR DENNA DEL ÄR ÖPPNAD OCH SPÄRR ÄR URKOPPLAD STRÅLEN ÄR FARLIG.

**ADVARSEL -** USYNLIG LASERSTRÅLING VED ÅBNING NÅR SIKKERHEDSAFBRYDERE ER UDE AF FUNKTION. UDGÅ UDSÆTTELSE FOR STRÅLING.

## CONTENTS

FEATURES .....	1	ADJUSTING THE SOUND .....	8
SAFETY PRECAUTIONS .....	1	PLAYING COMPACT DISCS .....	9
HANDLING PRECAUTIONS .....	2	RADIO RECEPTION .....	14
POWER SUPPLY .....	3	CASSETTE PLAYBACK .....	16
NAMES OF PARTS AND CONTROLS .....	4	RECORDING .....	18
REMOTE CONTROL UNIT .....	5	MAINTENANCE .....	20
TURNING THE UNIT ON/OFF .....	6	TROUBLESHOOTING .....	21
SETTING THE CLOCK .....	7	SPECIFICATIONS .....	22

## FEATURES

- 1 **Portable system incorporating CD player**
  - CD functions can be operated with the remote control unit as well as on the main unit.
  - 8-cm CD playback capability
- 2 **Digital LCD (Liquid Crystal Display) indicates general playback status.**
- 3 **Synchronized recording with CD playback**
- 4 **Hyper-Bass Sound effect**

## SAFETY PRECAUTIONS

### Prevention of Electric Shocks, Fire Hazards and Damages

- Even when the STANDBY/ON button is set to STANDBY, a very small current will flow. When the unit is turned on, the display window lights in orange. When the unit is in standby mode, the display window turns off. (Note, however, that the display window does not light even when the unit is turned on if the unit is operated on batteries.) To save power and for safety when not using the unit for an extended period of time, disconnect the power cord from the household AC outlet.
- Do not handle the power cord with wet hands.
- When unplugging from the wall outlet, always grasp and pull the plug, not the power cord.
- Consult your nearest dealer when damage, disconnection, or contact failure is found with the cord.
- Do not bend the cord sharply, or pull or twist it.
- Rating label is placed on the exterior of the bottom.
- Do not modify the power cord in any manner.
- Do not remove screws to disassemble the unit and do not touch anything inside the unit to avoid accidents.
- Do not insert any metallic objects into the unit.
- Unplug the power cord when there is a possibility of lightning.
- If water gets inside the unit, unplug the power cord from the outlet and consult your dealer.
- Do not block the ventilation holes of the unit so that heat can escape.
- Do not install the unit in a badly ventilated place.

## HANDLING PRECAUTIONS

Do not use this unit in direct sunlight or leave the unit in a closed automobile (or yacht, etc.) where it would be exposed to high temperatures above 40°C.

### 1 Avoid using the unit in the following places:

- Where the temperature may become excessively high or low; the recommended temperature range is 5°C and 35°C.
- Where it could be subject to vibrations.
- Where it is excessively humid, such as in a bathroom.
- Where it could be magnetized by a magnet or speaker.

### 2 Pay attention to dust.

Be sure to close the disc door so that the lens is not contaminated by dust. Do not touch the lens.

### 3 Condensation

Condensation may occur in the following cases, in which the unit may not operate correctly:

- The unit is in a room where a heater has just been switched on.
- The unit is in a place where there is smoke or high humidity.
- The unit has just moved from a cold place to a warm room.

In these cases, set the STANDBY/ON button to ON and wait one or two hours before use.

### 4 Volume control

Compact discs produce very little noise compared with analog records. If you adjust the volume by listening to the noise as you do with analog records, the speakers could be damaged by a sudden blast of sound when playback starts. Therefore, turn down the volume before starting and adjust it as required while playing a CD.

### 5 Safety mechanism

The unit incorporates a safety interlock mechanism which switches off the laser beam when the disc door is opened.

### 6 Do not place magnetic objects such as cassette tapes near the speakers.

Since the speakers contain magnets inside, do not place cassette tapes or magnetic cards nearby as recorded data could be erased.

### 7 Keep the unit away from the TV.

When the unit is used near a TV, the TV picture could be distorted. If this happens, move the unit away from the TV. If this does not correct the situation, avoid using the unit when the TV is turned on.

### 8 Cleaning the cabinet

If the cabinet gets dirty, wipe it with a soft, dry cloth. Never use benzine or thinner as these could damage the surface finish.

### 9 When listening with headphones

- Do not listen at high volumes as it could damage your hearing.
- For safety, do not drive while listening with headphones.

### 10 Carrying handle

Do not raise or lower the carrying handle with the telescopic antenna extended, to avoid damaging the antenna. Position the carrying handle so that it does not interfere with operation.

## POWER SUPPLY

### Operation on household AC

Connect the AC power cord.

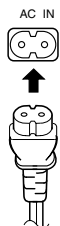

#### CAUTIONS:

- Use only with the JVC power cord provided with this unit to avoid malfunction or damage to the unit. Remove batteries when using the power cord.
- Be sure to unplug the power cord from the outlet when going out or when the unit is not in use for an extended period of time.

### Operation on batteries

#### Loading batteries

##### 1 Open the battery cover.

Pull the battery cover toward you while pressing the sections marked by the arrows.

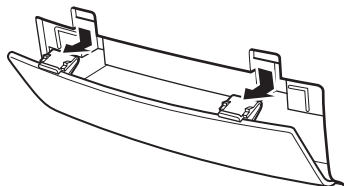

##### 2 Insert six R20 (SUM-1)/D (13D)-size batteries.

Be sure to insert the batteries with the  $\oplus$  and  $\ominus$  terminals positioned correctly.

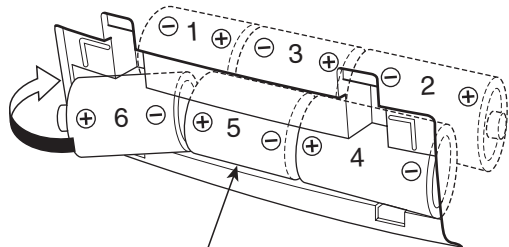

R20 (SUM-1)/D (13D)-size batteries

##### 3 Replace the cover.

### Checking batteries

When the tape speed or output sound level decreases, or CD playback becomes intermittent, replace all batteries with fresh ones.

When making an important recording, use new batteries (preferably alkaline batteries for a longer service life) to avoid any possible failure.

### For better battery usage

- Continuous operation of the unit causes the battery power to be consumed more quickly than noncontinuous operation.
- Operation of the unit in a cold place causes the battery power to be consumed more quickly than in a warm place.

#### CAUTIONS:

- When not using the unit for a long time (more than two weeks) or when using the household AC, remove the batteries to avoid a malfunction or damage to the unit.
- When the JVC power cord provided with this unit is connected, the power is automatically switched from the batteries to the household AC even when the batteries are loaded. However, remove the batteries when using the power cord.

#### CAUTIONS WHEN USING BATTERIES:

When batteries are used incorrectly, it may result in the leakage of chemicals from the batteries or they may explode. The following care should be taken:

- Check that the positive  $\oplus$  and negative  $\ominus$  terminals of the batteries are positioned correctly and load them as shown in the figure on the left.
- Do not mix new and old batteries together, or mix different types of batteries.
- Do not try to recharge non-rechargeable batteries.
- Remove the batteries when the unit is not to be used for an extended period of time.

If chemicals from the batteries come in contact with your skin, wash them off immediately with water. If chemicals leak onto the unit, clean the unit completely.

# NAMES OF PARTS AND CONTROLS

## Top and front sides

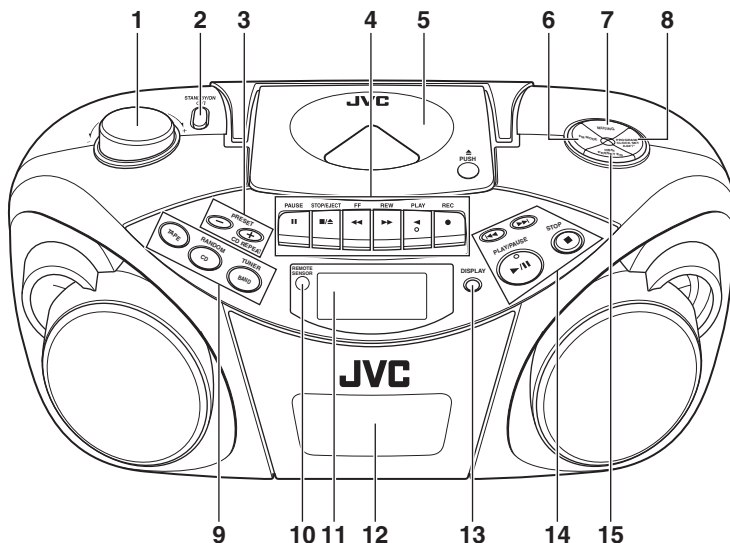

- |   |   |
|---|---|
| 1 VOLUME knob   | 8 PROGRAM/CLOCK SET button                    |
| 2 STANDBY/ON $\text{\textcircled{I}}$ button                          | 9 TAPE button                                 |
| 3 PRESET – button   | CD/RANDOM button                              |
| PRESET + / CD REPEAT button   | BAND/TUNER button                             |
| 4 Tape operation buttons  | 10 REMOTE SENSOR                              |
| PAUSE $\text{\textcircled{II}}$ button                                | 11 Display window                             |
| STOP/EJECT $\text{\textcircled{■}}$ / $\text{\textcircled{▲}}$ button | 12 Cassette deck                              |
| FF $\text{\textcircled{◀◀}}$ button                                   | 13 DISPLAY button                             |
| REW $\text{\textcircled{▶▶}}$ button                                  | 14 $\text{\textcircled{◀◀}}$ button           |
| PLAY $\text{\textcircled{▶}}$ button                                  | $\text{\textcircled{▶▶}}$ button              |
| REC $\text{\textcircled{●}}$ button                                   | PLAY/PAUSE $\text{\textcircled{▶/II}}$ button |
| 5 Disc door   | STOP $\text{\textcircled{■}}$ button          |
| 6 FM MODE button  | 15 HBS/PRESET EQ button                       |
| 7 MUTING button   |   |



## Rear side

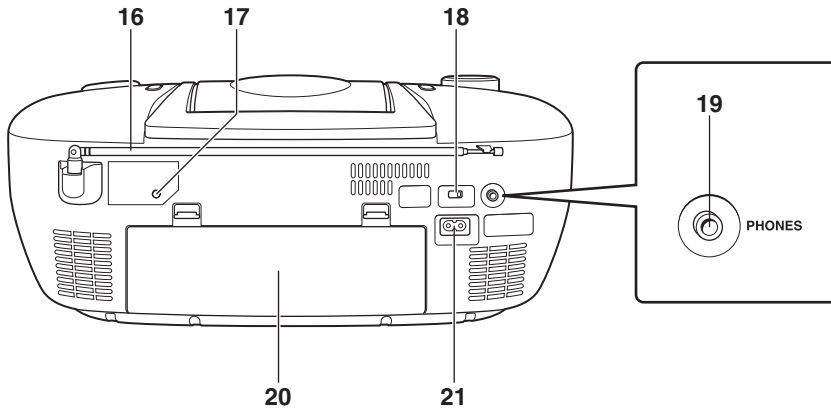

**16 Telescopic antenna**

**17 RESET button**

**18 BEAT CUT switch**

**19 PHONES jack**

Connect stereo mini headphones (3.5-mm diameters, impedance of 16  $\Omega$  to 32  $\Omega$ ) to this jack. The speaker output is switched off with headphones connected.

**20 Battery compartment cover**

**21  $\sim$ AC IN (AC input) jack**

## REMOTE CONTROL UNIT

### Installing batteries

**1 Remove the battery cover from the back of the remote control unit.**

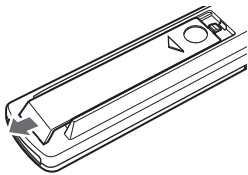

**2 Insert two AAA (UM-4)/R03-size batteries (supplied).**

Insert the batteries with the  $\oplus$  and  $\ominus$  terminals matching the indication inside the battery compartment. Insert the  $\ominus$  ends first.

AAA (UM-4)/R03-size batteries

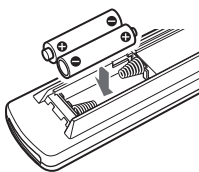

**3 Replace the battery cover.**

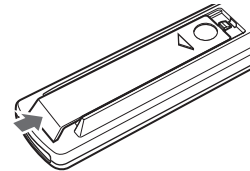

### Battery replacement

The maximum operating distance between the remote control unit and the remote sensor section of the unit is approximately 7 meters. When the operating range decreases or remote control operation becomes unstable, replace the batteries with new ones.

### Notes on using the remote control unit

- Point the top of the remote control unit toward the remote sensor section of the unit as directly as possible. The operable distance from the main unit decreases if you point the remote control unit at an angle.
- Press the buttons gently and firmly.
- Do not expose the remote sensor section of the unit to strong light (direct sunlight or artificial lighting) and make sure that there are no obstacles between the remote sensor section and the remote control unit.

## Names of buttons

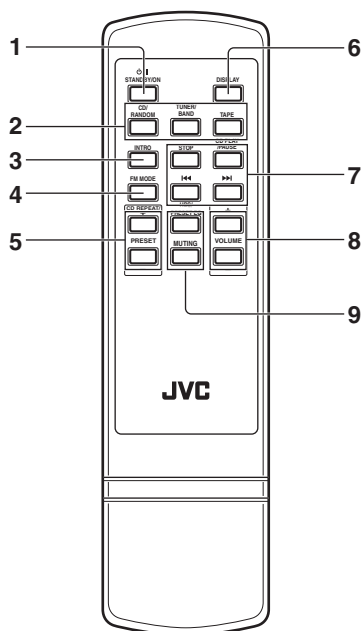

- 1 STANDBY/ON button
- 2 CD/RANDOM button  
TUNER/BAND button  
TAPE button
- 3 INTRO button
- 4 FM MODE button
- 5 CD REPEAT / PRESET + button  
PRESET - button
- 6 DISPLAY button
- 7 STOP button  
CD PLAY/PAUSE button  
◀◀ button  
▶▶ button
- 8 VOLUME + button  
VOLUME - button
- 9 HBS/PRESET EQ button  
MUTING button

## TURNING THE UNIT ON/OFF

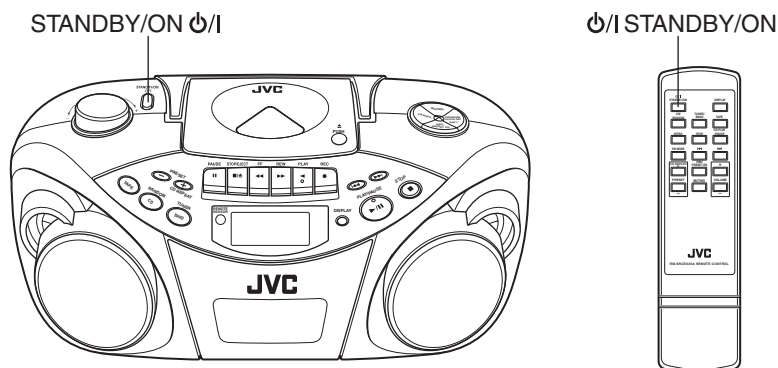

STANDBY/ON



### STANDBY/ON button

Press the STANDBY/ON button on the unit to turn on and off the unit.

You can also press the STANDBY/ON button on the remote control unit.

The display window lights up when the unit is turned on. (Note, however, that the display window does not light even when the unit is turned on if the unit is operated on batteries.) The unit comes on ready to play the source selected when the unit was last turned off.

### To switch off the power supply completely

Unplug the AC power cord from the AC outlet. If the batteries are inserted in the unit, take them out.

### Notes:

- When you unplug the AC power cord or if a power failure occurs, the clock is reset to "0:00" right away, while the tuner preset stations (see page 15) will be erased in a few days. The clock indication will keep flashing until you set the clock again.
- Remove the batteries when carrying the unit by hand or in the trunk of a car. This prevents the power from being accidentally turned on, thus avoiding wasteful battery consumption.

## SETTING THE CLOCK

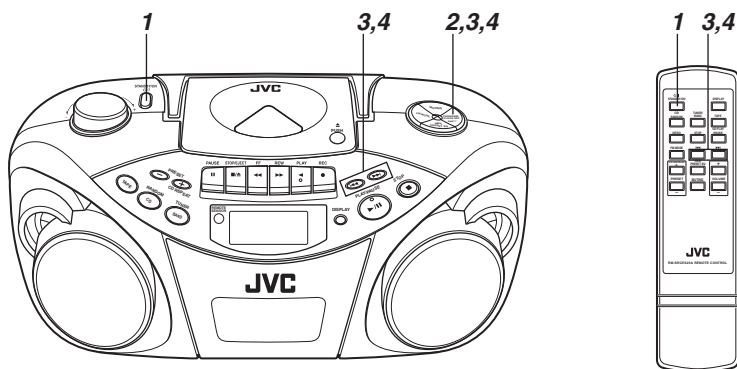

Before operating the unit any further, first set the clock built in this unit.

The clock uses 24-hour indication.

**1** Press **STANDBY/ON** to turn off the unit, if it is turned on.

The clock flashes on the display window.

**2** Press and hold **PROGRAM/CLOCK SET** for more than 2 seconds.

The hour digits start flashing.



**3** Press **◀◀** or **▶▶** to adjust the hour, then press **PROGRAM/CLOCK SET**.

The minute digits start flashing.



**4** Press **◀◀** or **▶▶** to adjust the minutes, then press **PROGRAM/CLOCK SET**.

### Note:

If there is a power failure, the clock loses the setting and is reset to "0:00." The clock indication will keep flashing until you set the clock again.

### To show the clock when CD or tuner is selected

Press **DISPLAY**.

Each time you press the button, the display changes the clock indication and the normal indication alternately. (Operating the unit while clock indication is displayed changes the display to the normal indication.)

DISPLAY



Main unit

DISPLAY



Remote

## ADJUSTING THE SOUND

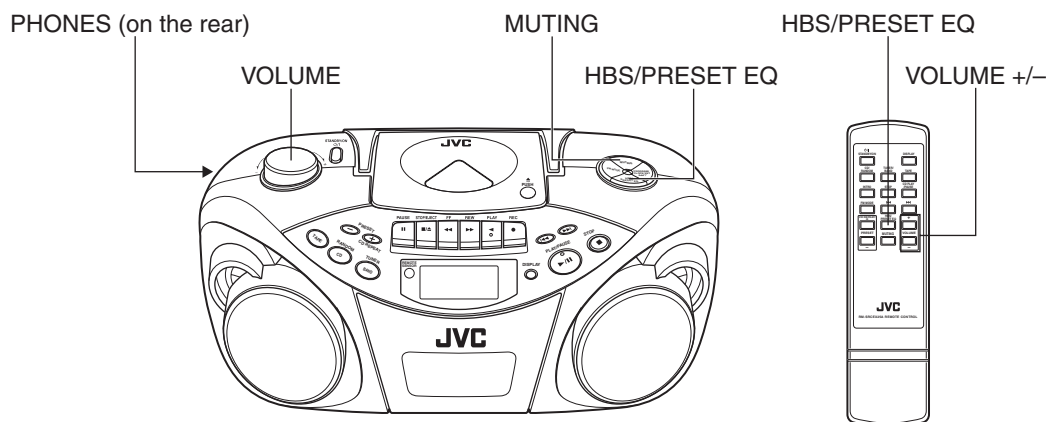

### Adjusting the volume

Turn **VOLUME** clockwise to increase the volume or counterclockwise to decrease it.

You can press **VOLUME +** or **VOLUME -** on the remote control unit to increase or decrease the volume respectively.

The volume level can be adjusted in 31 steps (00 VOL to 30 VOL).



#### Caution:

DO NOT turn off the unit with the volume set to an extremely high level; otherwise a sudden blast of sound could damage your hearing and/or the speakers and headphones, when you turn on the unit or start playing another source next time.

REMEMBER you cannot adjust the volume unless the unit is turned on.

### Turning off the sound temporarily

During playback, press **MUTING**.

The sound is turned off and the **MUTING** indicator appears in the display window.

To restore the sound, press **MUTING** again.

### Listening through headphones

Connect a pair of headphones to the **PHONES** jack.

No sound comes out of the speakers anymore. Be sure to turn down the volume before connecting headphones.

### Reinforcing the bass sound

You can enjoy powerful bass sound with the Hyper-Bass Sound effect.

Press and hold **HBS/PRESET EQ** so that the **HBS** indicator lights up in the display window.

To turn off the effect, press and hold the button again so that the **HBS** indicator goes off.

### Selecting the sound mode

You can select one of the 5 preset sound modes.

**CLASSIC**: Good for classical music.

**ROCK** : Boosts low and high frequency. Good for acoustic music.

**POP** : Good for vocal music.

**JAZZ** : Good for jazz music.

**FLAT** : Normal sound.

#### To select the sound mode

Press **HBS/PRESET EQ** repeatedly until the indicator for the sound mode you want appears in the display window.

Each time you press the button, the sound mode changes as follows:

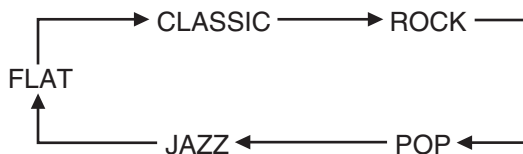

## PLAYING COMPACT DISCS

### Notes on compact discs

This unit has been designed only to play back the following CDs.

- Digital audio CD
- Recordable digital audio CD (CD-R)
- Rewritable digital audio CD (CD-RW)



### When playing a CD-R or CD-RW

You can play back **finalized CD-R or CD-RW** recorded in **music CD format**. (If a CD-RW has been recorded in a different format, erase all the data on the CD-RW completely before recording on it.)

- You can play back CD-R or CD-RW like an audio CD.
- Some CD-R or CD-RW may not be played back on this unit because of their disc characteristics, damage or stain on them, or if the player lens is dirty.
- The reflection factor of CD-RW is lower than that of other CDs, possibly causing CD-RW to take longer time to read.
- CD-R and CD-RW of MP3 format cannot be played back.

### Handling discs

Since dirty, damaged or warped discs could damage the unit, care should be taken of the following:

- Do not touch the reflective recorded surface.
- Do not stick or write anything on the label side.
- Do not bend discs.

### Storage

- After removing a disc from the unit, be sure to put it back in its case.
- Do not expose discs to direct sunlight, high temperatures from a heater, etc., high humidity or dust.

### Cleaning discs

Before loading a disc, wipe off any dust, dirt or fingerprints with a soft, dry cloth. Discs should be cleaned by wiping radially, from the center to edge.

Never use thinner, benzene, record cleaner or antistatic spray.

- Removing the disc from its storage case and replacing it

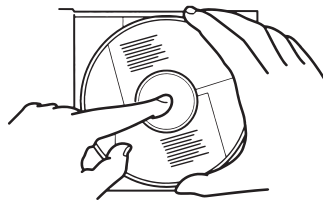

Press the center and lift out.

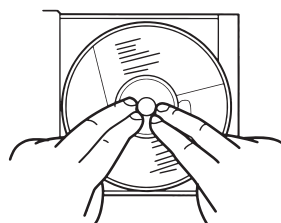

Press to secure the disc.

- Handling

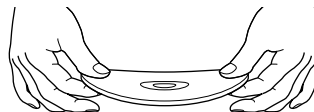

Incorrect

- Cleaning



Correct



Incorrect

## Basic operation

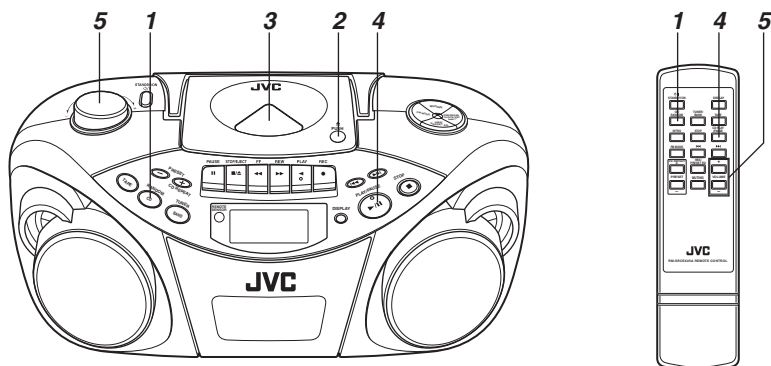

### 1 Press CD/RANDOM to enter CD mode, if the unit is in TUNER or TAPE mode.

You can press CD/RANDOM on the remote control unit to enter CD mode.

### 2 Press $\triangle$ PUSH to open the disc door.

### 3 Load a disc with the label side facing up and close the disc door.

- 8-cm CD can be played on the unit without an adapter.

### 4 Press PLAY/PAUSE $\blacktriangleright$ /II to start playback.

You can start playback by pressing CD PLAY/PAUSE on the remote control unit.

The current track number and elapsed playing time are displayed during playback.



### 5 Adjust the volume.

#### Notes:

- The following indication may be displayed when the disc is loaded upside down. Reload the disc correctly.

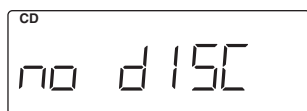

- If mistracking occurs during playback, lower the volume.
- Mistracking may occur if a strong shock is applied to the unit or if it is used in a place subject to vibrations (e.g. in a car travelling on a rough road).
- If you press CD/RANDOM while in CD mode, the unit enters the random playback mode.

### To stop playback

Press STOP  $\blacksquare$ .

You can press STOP on the remote control unit to stop playback.



Main unit



Remote

#### Caution:

Stop playback before opening the disc door. Check that the disc has completely stopped rotating before unloading the disc.

### To pause playback

Press PLAY/PAUSE  $\blacktriangleright$ /II during playback.

You can press CD PLAY/PAUSE on the remote control unit to pause playback.

To resume playback, press the button again.



Main unit

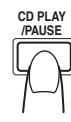

Remote

## Skipping

- **To skip back to the previous track**

During playback, press **⏮** once to return to the beginning of the current track, press twice to skip back to the beginning of the previous track.

- **To skip to the next track**

During playback, press **⏭** to skip to the beginning of the next track.

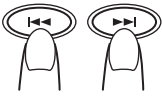

Main unit

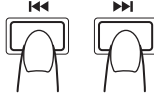

Remote

## Search – locating a desired position on the disc

**Press and hold **⏮** or **⏭** during playback.**

Monitor the sound and release the button when the desired position is located.

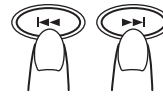

Main unit

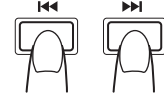

Remote

## Repeat/Random playback

CD/RANDOM PRESET+/CD REPEAT

CD REPEAT/PRESET + CD/RANDOM

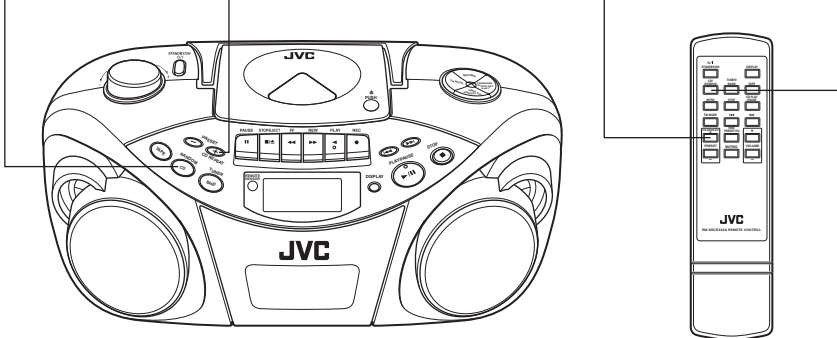

### Repeat playback

Press **PRESET + / CD REPEAT** during playback.

You can press **CD REPEAT / PRESET +** on the remote control unit to select repeat playback.

Each time you press the button, the repeat mode changes in the following order:

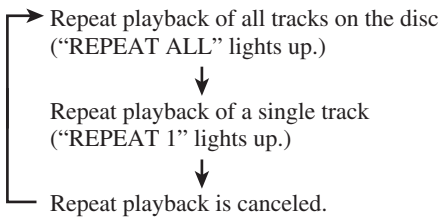

### Random playback

Press **CD/RANDOM** in **CD mode** so that the **RANDOM indicator lights up in the display window.**

You can press **CD/RANDOM** on the remote control unit to select random playback.

Tracks are played in random order.

To cancel random playback, press the button again so that the **RANDOM indicator goes off.**

## Programmed playback

Up to 20 tracks can be programmed to play in any desired order.

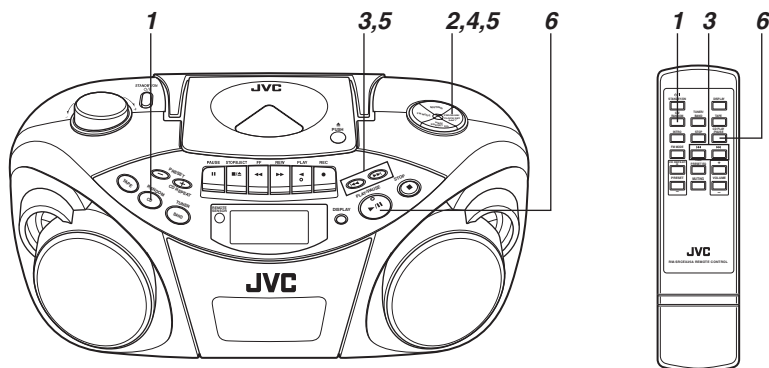

### Note:

There is a time limit in doing the following steps. If the setting is canceled before you finish, start from step 2 again.

#### 1 Press CD/RANDOM to enter CD mode.

You can press CD/RANDOM on the remote control unit to enter CD mode.

#### 2 Press PROGRAM/CLOCK SET in stop mode.

The PROG indicator starts blinking in the display window.

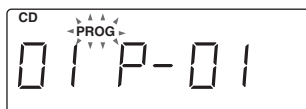

#### 3 Press ◀◀ or ▶▶ to select a desired track to be programmed.

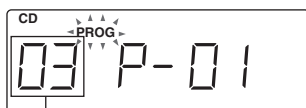

Track to be programmed

#### 4 Press PROGRAM/CLOCK SET.

#### 5 Repeat steps 3 and 4 to program other tracks.

#### 6 Press PLAY/PAUSE ▶/|| while the PROG indicator blinks.

The tracks are played in the order you have programmed.

You can press CD PLAY/PAUSE on the remote control unit to start programmed playback.

### Notes:

- If the PROG indicator goes off before you press PLAY/PAUSE ▶/|| (or CD PLAY/PAUSE on the remote control unit), press PROGRAM/CLOCK SET, then start playback.
- If you press CD/RANDOM while in CD mode, the unit enters the random playback mode.

### To stop during playback

Press STOP ■ (or STOP on the remote control unit). The PROG indicator goes off and the unit exits from programmed playback.

### To check the program contents

Before starting programmed playback, press PROGRAM/CLOCK SET.

Each time you press the button, the programmed tracks are shown in the display window.

### To add tracks in the program

1 Press PROGRAM/CLOCK SET repeatedly so that "00" appears as the track number.

2 Press ◀◀ or ▶▶ to select the track number, then press PROGRAM/CLOCK SET.

### To edit the program

1 Press PROGRAM/CLOCK SET repeatedly so that the program number you want to edit is shown.

2 Press ◀◀ or ▶▶ to select a new track number, then press PROGRAM/CLOCK SET.

### To repeat programmed playback

Press PRESET + / CD REPEAT (or CD REPEAT / PRESET + on the remote control unit) after starting programmed playback.

### To erase the entire program in the memory

Press PROGRAM/CLOCK SET so that the PROG indicator blinks, and press STOP ■ (or STOP on the remote control unit) while the PROG indicator blinks. The stored program is also cleared when the disc door is opened.

### Note:

After you have programmed 20 tracks, the program number returns to "1." Programming more tracks overwrite the tracks already programmed to those numbers.



## Playing back introductions – Intro playback

Every track or every programmed track of a CD can be played for the beginning 10 seconds.

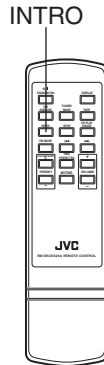

### Press INTRO.

The INTRO indicator appears in the display window and intro playback starts.

To use intro playback for programmed and random playback, press the button after starting playback.

### To stop during playback

Press STOP ■ (or STOP on the remote control unit).

The INTRO indicator goes off and the unit exits from the intro playback.

### To cancel intro playback without stopping

Press INTRO during playback.

The INTRO indicator goes off and the unit continues playback.

### Note:

If you press INTRO while playing a track over ten seconds from the beginning, the introduction of the next track begins to play.

## Tuning in a station

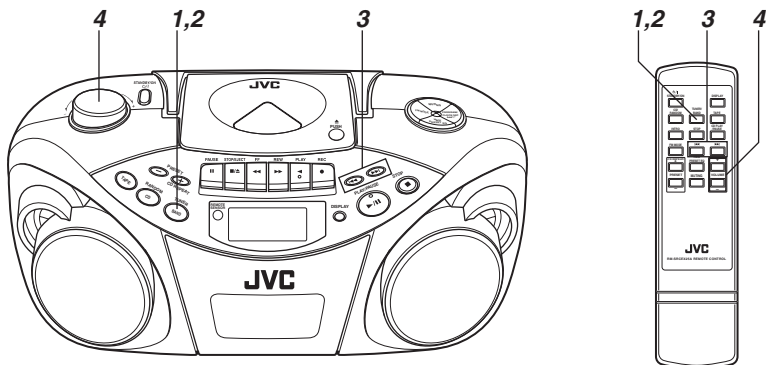

- 1** Press **BAND/TUNER** to enter the tuner mode.
- 2** Press **BAND/TUNER** to select the band, FM or AM.
- 3** Press and hold **◀◀** or **▶▶** for more than 1 second.  
The unit starts searching and stops when a station of sufficient signal strength is tuned in.  
If you press **◀◀** or **▶▶** briefly and repeatedly, the frequency changes step by step.
- 4** Adjust the volume.

### Changing the FM reception mode

When an FM stereo broadcast is hard to receive or noisy, reception improves in monaural reception.

Press **FM MODE** so that the **MONO** indicator appears in the display window.

To restore the stereo effect, press **FM MODE** again so that the **MONO** indicator goes off.



Main unit



Remote

#### Note:

The FM reception mode setting will be canceled when you tune in another station.

### Using the antennas

#### FM

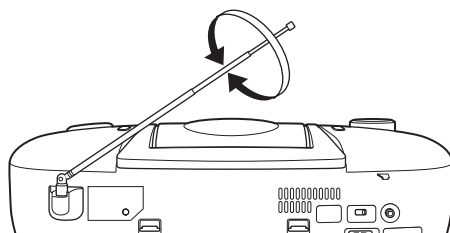

#### AM

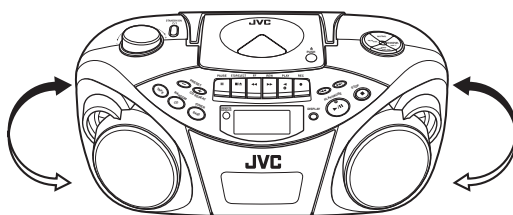

#### Note:

The built-in ferrite core antenna may pick up interference from television receivers in the neighborhood disturbing AM reception.

## Presetting stations

You can preset 10 FM and 10 AM stations.

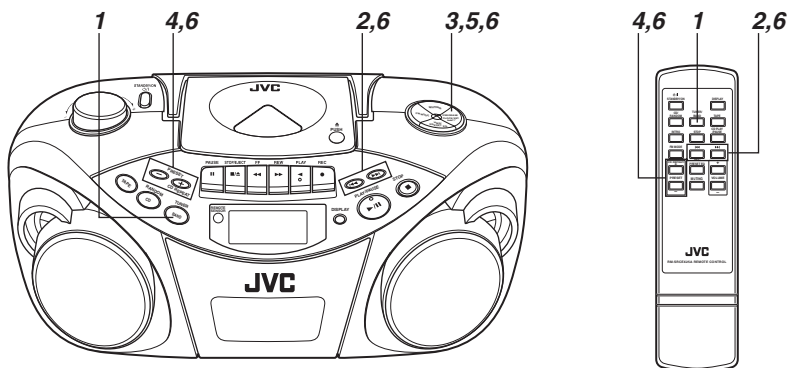

There is a time limit in doing the following steps. If the setting is canceled before you finish, start from step 3 again.

### Note:

In some cases, test frequencies have been already memorized for the tuner since the factory examined the tuner preset function before shipment. This is not a malfunction. You can preset the stations you want into memory by following the presetting method.

- 1 Press **BAND/TUNER** to select the band, FM or AM.
- 2 Press **◀◀** or **▶▶** to tune in the station you want to preset.
- 3 Press **PROGRAM/CLOCK SET**.

The PROG indicator starts blinking in the display window.

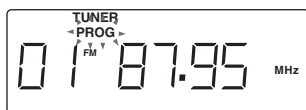

- 4 Press **PRESET + / CD REPEAT** or **PRESET -** to select the preset number.

You can press **CD REPEAT / PRESET +** or **PRESET -** on the remote control unit to select the preset number.

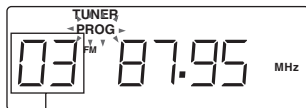

Preset number

- 5 Press **PROGRAM/CLOCK SET**.

The tuned station in step 2 is stored in the preset number selected in step 4.

Storing a new station on a used number erases the previously stored one.

- 6 Repeat steps 2 to 5 to preset other stations, using different preset numbers.

### Tuning in a preset station

- 1 Press **BAND/TUNER** to select the band, FM or AM.
- 2 Press **PRESET + / CD REPEAT** or **PRESET -** repeatedly until the desired preset number appears.

### Note:

If you unplug the AC power cord or if a power failure occurs, the preset stations will be erased in a few days. If this happens, preset the stations again.

## CASSETTE PLAYBACK

### Notes on cassette tapes

- Use only type-I normal tapes. The recording/playback characteristics of this unit are those for normal tapes, which have different characteristics from CrO<sub>2</sub> and metal tapes.
- The use of tapes longer than 120 minutes is not recommended, since characteristic deterioration may occur and these tapes easily jam in the pinch roller and the capstan.
- Loose tape may cause trouble. Gently tighten the tape with a pencil as shown in the figure below.

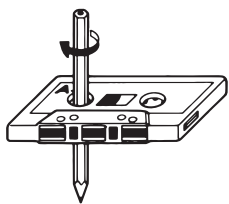

Turn the pencil to take up the slack.

- To prevent recordings from being accidentally erased, remove the tab(s) with a screwdriver. After the tabs have been broken off, reseal the slots with adhesive tape to erase or re-record.

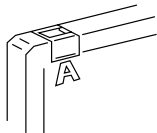

### Loading a cassette

- 1 Press **STOP/EJECT** ■/▲ to open the cassette holder.
- 2 Load a cassette with the open side up and the playback side facing out as shown in the figure below.

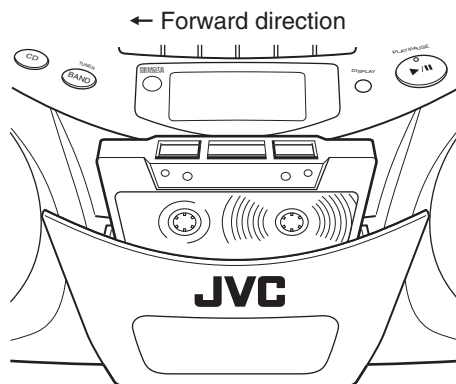

- 3 Close the cassette holder by pressing it gently and firmly.

The cassette holder clicks back into position.

## Basic operation

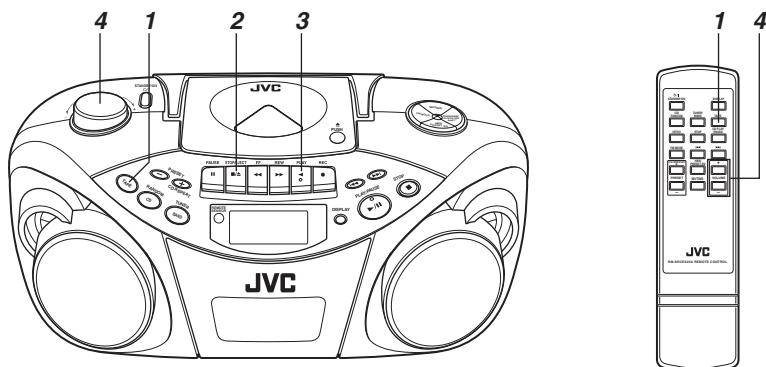

**1** Press **TAPE** to enter the tape mode.

**2** Load a cassette.

Use only a type-I normal tape.

**3** Press **PLAY** ◀ to start playback.

**4** Adjust the volume.

### To stop playback

Press **STOP/EJECT** ■/▲.

The tape also stops when it reaches the end.

### Fast-winding a tape

Press **REW** ▶▶ or **FF** ◀◀.

When the tape reaches the end, press **STOP/EJECT** ■/▲ to release **REW** ▶▶ or **FF** ◀◀.

## Basic operation

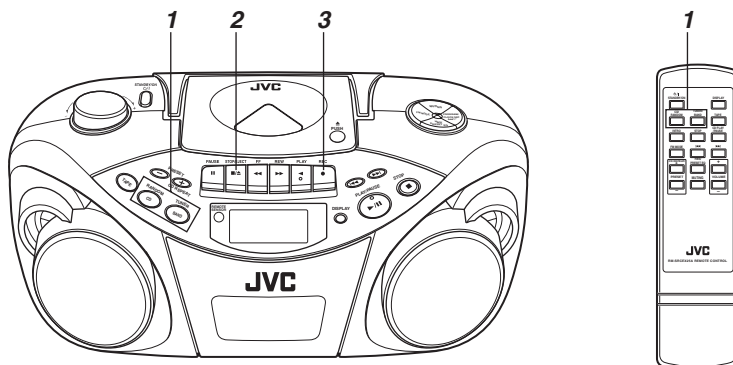

### Standard recording

#### 1 Prepare the recording source.

- When recording from the radio:  
Set to the tuner mode and tune in a desired station.
- When recording from a CD:  
Set to the CD mode and load a CD.

#### 2 Load a blank or erasable cassette.

Use only a type-I normal tape.

#### 3 Press REC ●.

PLAY ◀ is also depressed, and recording starts.

### To stop recording

Press STOP/EJECT ■/▲.

The tape also stops when it reaches the end.

#### Notes:

- **It should be noted that it may be unlawful to re-record pre-recorded tapes, records, or discs without the consent of the owner of copyright in the sound or video recording, broadcast or cable program and in any literary, dramatic, musical, or artistic work embodied therein.**
- The recording level is automatically set correctly, so it is not affected by VOLUME. Thus, during recording you can adjust the sound you are actually listening to without affecting the recording level.
- If a recording you made has excessive noise or static, the unit may have been too close to a TV which was on during the recording. Either turn off the TV or increase the distance between the TV and the unit.

### Using the beat-cut function

When recording an AM broadcast, beats may occur. If this happens, change the BEAT CUT switch on the rear of the unit to either "1" or "2" to reduce the beating sound.

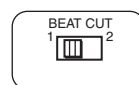

### To start recording at the exact moment

- 1 Press PAUSE || first, then press REC ●, thus entering the record-pause (standby) mode.
- 2 Press PAUSE || to release the tape at the exact moment you want to start recording.

#### Note:

Do not leave the unit in pause mode for more than a few minutes. Instead, press STOP/EJECT ■/▲ to stop the tape.

## Synchronized recording with CD playback

You can make the CD player to start playback when the tape deck enters the recording mode.

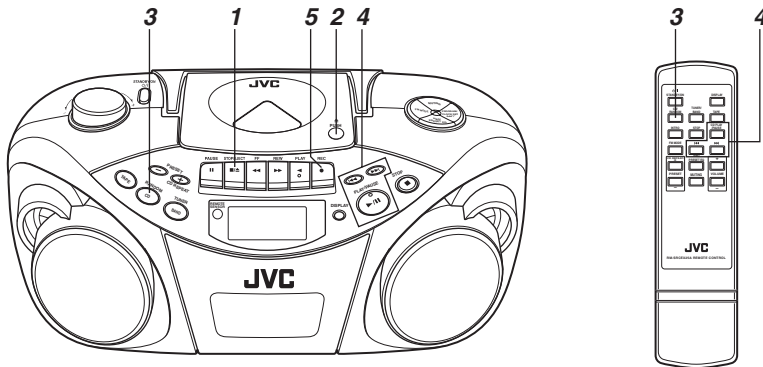

### 1 Load a cassette.

Use only a type-I normal tape.

### 2 Load a CD.

### 3 Press CD/RANDOM to enter CD mode.

You can press CD/RANDOM on the remote control unit to enter CD mode.

### 4 Specify a track or point on the disc to start recording.

- To start recording from the desired track, select the track by pressing **◀◀** or **▶▶** in stop mode.
- To start recording from the desired point on a disc, play the disc and pause at the desired point by pressing **▶/||** (or CD PLAY/PAUSE on the remote control unit).

### 5 Press REC ●.

PLAY ◀ is also depressed, and synchronized recording starts.

- The CD SYNC indicator appears in the display window during synchronized recording.

When the tape reaches the end first, the CD player enters the pause mode. Press **▶/||** (or CD PLAY/PAUSE on the remote control unit) to continue playback, or press **■** (or STOP on the remote control unit) to stop playback.

When the CD player stops first, the tape continues running. In this case, press **■/▲** to stop the tape.

## Erasing

When recording on a pre-recorded tape, the previous recording is erased and only the new recording is heard next time the tape is played back.

### To erase a tape without making a new recording

**1** Press **TAPE** on the unit to enter the tape mode.

**2** Press **REC ●**.

## Cleaning the heads, capstan and pinch roller

### Cleaning is important!

When the tape is running, magnetic powder and dust naturally accumulate on the heads, capstan and pinch roller. When they become too dirty;

- Sound quality deteriorates.
- The sound output level drops.
- The previous recording is not completely erased.
- Recording is not performed satisfactorily.

To avoid these, clean the heads, capstan and pinch roller every 10 hours of use.

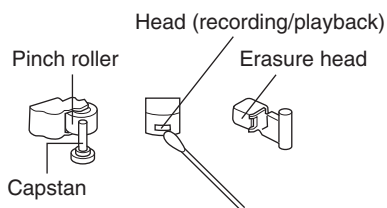

### Open the cassette holder. Clean the heads, capstan and pinch roller.

For effective cleaning, use a cleaning kit available at an audio store.

After cleaning, make sure that the cleaning fluid has dried completely before loading a cassette.

### Cautions:

- Keep magnets and metallic objects away from the head. If the head becomes magnetized, noise will increase and the sound will deteriorate.
- Demagnetize the recording/playback head every 20 to 30 hours of use with a head demagnetizer available at an audio store. When demagnetizing the head, the unit should be turned off.

**As the erasure head of the unit is of magnetic type, do not demagnetize it.**

- Do not use anything other than alcohol for cleaning. Thinner and benzene will damage the rubber pinch roller.

## Cleaning the CD pickup lens

If the CD pickup lens is dirty, the sound may be degraded.

### Open the disc door and clean the lens.

Use a blower (available at a camera store, etc.) to blow off dust on the lens.

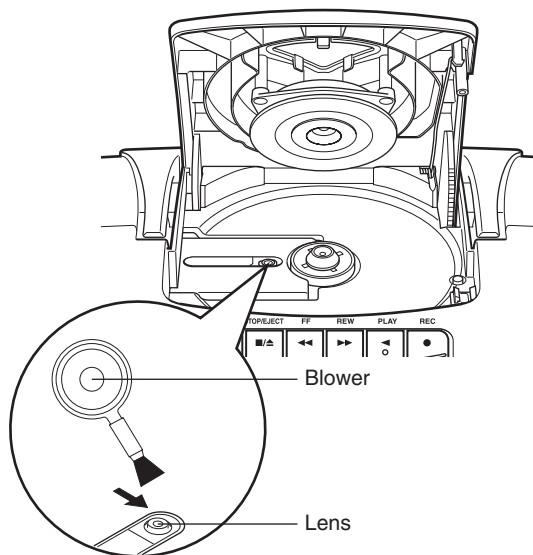



## TROUBLESHOOTING

- If you are having a problem with your unit, check this list for a possible solution before calling for service.
- If you cannot solve the problem from the hints given here, or the unit has been physically damaged, call a qualified person, such as your dealer, for service.

Symptom	Possible cause	Action
Power cannot be turned on.	The power cord is unplugged.	Connect the power cord.
When PLAY ◀ is pressed, tape does not move.	PAUSE    is pressed.	Press PAUSE    again to release it.
Playback sound is at a very low level.	<ul style="list-style-type: none"> <li>• Batteries are run down.</li> <li>• The head is dirty.</li> </ul>	<ul style="list-style-type: none"> <li>• Replace the batteries with new ones.</li> <li>• Clean the head.</li> </ul>
REC ● does not function.	<ul style="list-style-type: none"> <li>• The safety tabs of the cassette have been broken off.</li> <li>• No cassette is loaded.</li> </ul>	<ul style="list-style-type: none"> <li>• Reseal the slots with adhesive tape.</li> <li>• Load a cassette.</li> </ul>
The disc is loaded but does not play.	<ul style="list-style-type: none"> <li>• The disc is upside down.</li> <li>• The disc is dirty.</li> <li>• The disc is damaged or warped.</li> <li>• The lens is dirty.</li> <li>• There is moisture condensation.</li> </ul>	<ul style="list-style-type: none"> <li>• Load the disc with the label side facing up.</li> <li>• Clean the disc.</li> <li>• Replace the disc with a playable one.</li> <li>• Clean the lens.</li> <li>• Turn the unit on and wait one or two hours before use.</li> </ul>
No sound from the speakers.	Headphones are connected.	Disconnect the headphones.
Since the tape speed is irregular, wow and flutter occur.	<ul style="list-style-type: none"> <li>• The pinch roller or capstan is dirty.</li> <li>• Batteries are run down.</li> </ul>	<ul style="list-style-type: none"> <li>• Clean the pinch roller and capstan.</li> <li>• Replace the batteries with new ones.</li> </ul>
Radio reception is poor and there is much static.	The antenna is not properly adjusted.	Adjust the antenna correctly.
Remote control is impossible.	<ul style="list-style-type: none"> <li>• Batteries in the remote control unit are run down.</li> <li>• The remote sensor section is exposed to bright light (direct sunlight, etc.)</li> </ul>	<ul style="list-style-type: none"> <li>• Replace the batteries with new ones.</li> <li>• Try not to operate the unit under direct sunlight, etc.</li> </ul>

### Note:

When the unit is moved from a cold place of around 0°C to a warm place, it may not operate normally, because moisture has formed inside the unit. Normal operation will be restored after waiting one or two hours.

### Resetting the unit

If “TROUBLESHOOTING” does not eliminate malfunctioning (failure to operate or display properly, etc.), press the RESET button on the rear of the unit with something having a sharp point, while the unit is turned on.

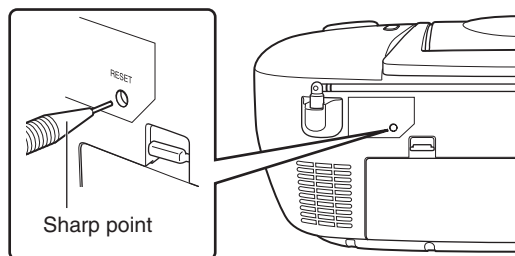

### Note:

Resetting causes the unit to restore its factory default settings and results in all the settings made by the user being deleted.

## SPECIFICATIONS

### CD player

CD capacity	: 1 CD
Signal-to-noise ratio	: 75 dB
Dynamic range	: 60 dB

### Tuner

Frequency range	: FM 87.5 – 108.0 MHz AM 522 – 1 629 kHz
Antennas	: Telescopic antenna for FM Ferrite core antenna for AM

### Cassette deck

Frequency response	: 60 Hz – 10 000 Hz
Wow & flutter	: 0.15% (WRMS)
Fast wind time	: Approx. 150 sec. (C-60 cassette)

### General

Speakers	: 9 cm cone × 2
Speaker impedance	: 4 Ω
Output power	: 4 W (2 W + 2 W) at 4 Ω (10% THD)
Output terminals	: PHONES × 1
Power supply	: AC 230 V $\sim$ , 50 Hz DC 9 V (R20 (SUM-1)/D (13D)-size batteries × 6)
Power consumption	: 13 W (at operation) 3 W (on standby)
Dimensions	: 420 mm × 178 mm × 250 mm (W/H/D)
Mass	: Approx. 3.2 kg (without batteries)
Accessories provided	: AC power cord × 1 Remote control unit × 1 Batteries for the remote control unit (AAA/UM-4/ R03) × 2

Design and specifications are subject to change without notice.

## INHALT

BESONDERE VORZÜGE .....	1	TONREGULIERUNG .....	8
HINWEISE ZUR SICHERHEIT .....	1	CDs ABSPIELEN .....	9
HINWEISE ZUR HANDHABUNG .....	2	RADIOEMPFANG .....	14
STROMVERSORGUNG .....	3	KASSETTEN ABSPIELEN .....	16
NAMEN DER TEILE UND BEDIENELEMENTE ...	4	AUFNEHMEN .....	18
FERNBEDIENUNG .....	5	WARTUNG .....	20
EIN-/AUSSCHALTEN DES GERÄTS .....	6	FEHLERSUCHE .....	21
EINSTELLEN DER UHRZEIT .....	7	TECHNISCHE DATEN .....	22

## BESONDERE VORZÜGE

- 1 Tragbares System mit integriertem CD-Player**
  - CD-Funktionen können mit der Fernbedienung oder direkt am Gerät gesteuert werden.
  - Auch 8-cm-CDs können wiedergegeben werden.
- 2 Digitale LCD-Display (Flüssigkristallanzeige) zeigt den allgemeinen Wiedergabestatus an**
- 3 Mit CD-Wiedergabe synchronisierte Aufnahme**
- 4 Hyper-Bass-Soundeffekte**

## HINWEISE ZUR SICHERHEIT

### Zum Schutz gegen Elektroschock, Brand und Beschädigung

- Auch wenn die STANDBY/ON-Taste auf STANDBY steht, fließt etwas Strom durch das Kabel. Wenn das Gerät eingeschaltet wird, leuchtet das Anzeigefenster orange auf. Wenn sich das Gerät im Bereitschaftsmodus befindet, ist das Anzeigefenster ausgeschaltet. (Bedenken Sie allerdings, dass das Anzeigefenster auch dann nicht aufleuchtet, wenn das Gerät eingeschaltet ist, aber mit Batterien betrieben wird). Zur Sicherheit und um Strom zu sparen, sollten Sie das Netzkabel aus der Wandsteckdose ziehen, falls das Gerät längere Zeit nicht benutzt werden wird.
- Berühren Sie das Netzkabel nicht mit nassen Händen.
- Das Netzkabel darf grundsätzlich nur durch direktes Erfassen des Steckers abgezogen werden; ziehen Sie nicht am Kabel.
- Wenn am Kabel ein Schaden, Riss oder Wackelkontakt zu erkennen ist, müssen Sie bei Ihrem Fachhändler sofort ein neues Kabel besorgen.
- Das Kabel darf nicht geknickt, gezogen oder verdreht werden.
- Das Typenschild befindet sich außen auf der Geräteunterseite.
- Das Netzkabel darf in keiner Weise modifiziert werden.
- Entfernen Sie keinerlei Schrauben, um das Gerät zu zerlegen, und berühren Sie keine Komponenten im Geräteinnern; es besteht sonst Unfallgefahr.
- Stecken Sie keinerlei Metallgegenstände in das Gerät.
- Ziehen Sie bei einem Gewitter den Netzstecker ab, falls die Gefahr eines Blitzeinschlags besteht.
- Falls Wasser ins Gerät eingedrungen sollte, müssen Sie sofort den Netzstecker abziehen und sich dann an einen Fachhändler wenden.
- Blockieren Sie nicht die Lüftungsöffnungen des Geräts, damit die Wärme entweichen kann.
- Stellen Sie das Gerät nicht an mangelhaft belüfteten Orten auf.

Verwenden Sie das Gerät nicht unter direkter Sonneneinstrahlung, und lassen Sie es nicht im geschlossenen Fahrzeug (oder Boot usw.) liegen, wo die Innentemperatur 40°C überschreiten könnte.

## 1 Benutzen Sie das Gerät nicht an Orten folgender Art:

- Wo die Temperatur übermäßig hoch oder niedrig sein kann. Der empfohlene Temperaturbereich ist zwischen 5°C und 35°C.
- Wo starke Vibrationen auftreten könnten
- Wo die Feuchtigkeit sehr hoch ist, z.B. im Badezimmer
- Wo das Gerät starken Magnetquellen ausgesetzt ist, wie z.B. Elektromagneten oder Lautsprechern.

## 2 Schützen Sie das Gerät vor übermäßigem Staub

Schließen Sie das CD-Fach, damit die CD-Linse nicht von Staub blockiert wird. Berühren Sie niemals die CD-Linse.

## 3 Kondensation

Unter den folgenden Bedingungen kann Kondensation auftreten und das Gerät nicht mehr ordnungsgemäß funktionieren:

- Wenn das Gerät in einem Raum steht, wo gerade eine Heizung eingeschaltet wurde
- Wenn das Gerät in einem Raum mit starkem Rauch oder hoher Luftfeuchtigkeit steht
- Wenn das Gerät von einem kalten in einen warmen Raum gebracht wurde

Stellen Sie in solchen Fällen die STANDBY/ON-Taste auf ON und warten Sie eine oder zwei Stunden, bevor Sie das Gerät benutzen.

## 4 Lautstärkeregelung

Anders als bei Analogschallplatten entsteht bei CDs extrem wenig Rauschen. Falls Sie versuchen, die Lautstärke durch Horchen auf den anfänglichen Rauschpegel einzustellen, wie Sie das vielleicht von Analogschallplatten gewohnt sind, können die Lautsprecher durch einen heftigen Schallstoß bei Beginn der Wiedergabe beschädigt werden. Drehen Sie deshalb die Lautstärke anfangs herunter, und regulieren Sie sie erst während der CD-Wiedergabe.

## 5 Sicherheitsvorrichtung

Das Gerät weist eine Sicherheitsvorrichtung auf, die den Laserstrahl abschaltet, sobald das CD-Fach geöffnet wird.

## 6 Lassen Sie keine magnetischen Gegenstände in der Nähe der Lautsprecher

Die Lautsprecher enthalten Elektromagneten; wenn Sie Tonbandkassetten oder Magnetkarten darauf ablegen, könnten deren Daten eventuell gelöscht werden.

## 7 Halten Sie das Gerät fern von Fernsehgeräten

Wenn das Gerät zu nahe am Fernseher aufgestellt wird, kann es zu einer Verzerrung des Fernsehbilds kommen. Stellen Sie das Gerät in solchen Fällen weiter weg vom Fernseher auf. Falls die Bildverzerrung dadurch nicht behoben wird, sollten Sie das Gerät nicht benutzen, solange der Fernseher eingeschaltet ist.

## 8 Reinigen des Gehäuses

Falls das Gehäuse schmutzig ist, können Sie es mit einem weichen, trockenen Tuch abwischen. Verwenden Sie auf keinen Fall Benzin oder Farbverdünner, da sonst die Geräteoberfläche Schaden leiden könnte.

## 9 Betrieb mit Kopfhörer

- Stellen Sie die Lautstärke nicht zu hoch ein; es besteht die Gefahr permanenter Gehörschäden.
- Aus Sicherheitsgründen sollten Sie niemals mit aufgesetztem Kopfhörer ein Fahrzeug fahren.

## 10 Tragegriff

Klappen Sie den Tragegriff nicht hoch oder herunter, solange die Antenne ausgefahren ist, da die Antenne sonst beschädigt werden könnte. Stellen Sie den Tragegriff so, dass er den Antennenbetrieb nicht behindert.

## Betrieb mit Netzspannung

Schließen Sie das AC-Netzkabel an.



### VORSICHT:

- Verwenden Sie das Gerät nur mit dem mitgelieferten JVC-Netzkabel, um jegliche Fehlfunktion oder Beschädigung zu vermeiden. Nehmen Sie die Batterien heraus, falls Sie das Gerät mit Netzspannung betreiben.
- Ziehen Sie unbedingt das Netzkabel aus der Steckdose, bevor Sie das Haus verlassen oder wenn Sie vorhaben, das Gerät längere Zeit nicht zu benutzen.

## Betrieb mit Batterien

### Batterien einlegen

#### 1 Öffnen Sie den Batteriefachdeckel.

Ziehen Sie den Batteriefachdeckel zu sich her, und drücken Sie gleichzeitig auf die mit Pfeil gekennzeichneten Stellen.

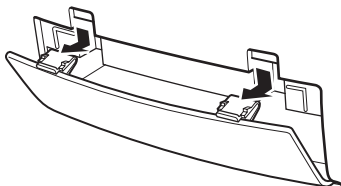

#### 2 Legen Sie sechs Batterien des Typs R20 (SUM-1)/D (13D) ein.

Achten Sie darauf, dass die Batteriepole  $\oplus$  und  $\ominus$  korrekt ausgerichtet sind.

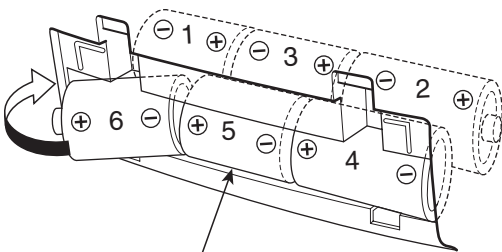

Batterietyp R20 (SUM-1)/D (13D)

#### 3 Setzen Sie den Batteriefachdeckel wieder auf.

## Batterien prüfen

Wenn die Bandgeschwindigkeit schwächer wird, die Lautstärke abnimmt oder die CD-Wiedergabe nur noch mit Unterbrechungen funktioniert, sollten Sie alle Batterien durch frische ersetzen.

Vor wichtigen Aufnahmen sollten Sie neue Batterien einlegen (möglichst Alkalizellen mit langer Betriebslebensdauer), um Ausfälle zu vermeiden.

## Bessere Batterienutzung

- Bei fortgesetztem Gerätebetrieb werden die Batterien schneller leer als bei Betrieb mit Unterbrechungen.
- Bei Gerätebetrieb in kalter Umgebung werden die Batterien schneller leer als bei Betrieb an warmen Orten.

### VORSICHT:

- Wenn Sie das Gerät längere Zeit nicht benutzen wollen (mehr als zwei Wochen), oder wenn Sie es mit Netzspannung betreiben, sollten Sie die Batterien herausnehmen, um jegliche Störungen oder Beschädigungen zu vermeiden.
- Wenn Sie das Gerät über das mitgelieferte JVC-Netzkabel am Stromnetz anschließen, schaltet die Stromversorgung auch bei eingelegten Batterien automatisch auf Netzstrom um. Bei Betrieb über das Netzkabel sollten Sie aber trotzdem die Batterien herausnehmen.

### VORSICHT BEI BATTERIEBETRIEB:

Wenn Batterien falsch benutzt werden, könnten sie explodieren oder es könnte Batteriesäure austreten. Achten Sie besonders auf Folgendes:

- Vergewissern Sie sich, dass die Batteriekontakte  $\oplus$  und  $\ominus$  korrekt ausgerichtet sind; legen Sie die Batterien gemäß der linken Abbildung ein.
- Legen Sie niemals alte und neue Batterien zusammen ein, und kombinieren Sie niemals verschiedene Arten von Batterien.
- Versuchen Sie keinesfalls, nicht-wiederaufladbare Batterien aufzuladen.
- Nehmen Sie die Batterien heraus, wenn das Gerät längere Zeit nicht benutzt werden soll.

Falls Batteriechemikalien einmal auf die Haut geraten sind, müssen Sie sie sofort mit viel Wasser abspülen. Falls diese Chemikalien auf das Gerät geraten sind, ist das Gerät sofort gründlich zu reinigen.

# NAMEN DER TEILE UND BEDIENELEMENTE

## Oberseite und Front

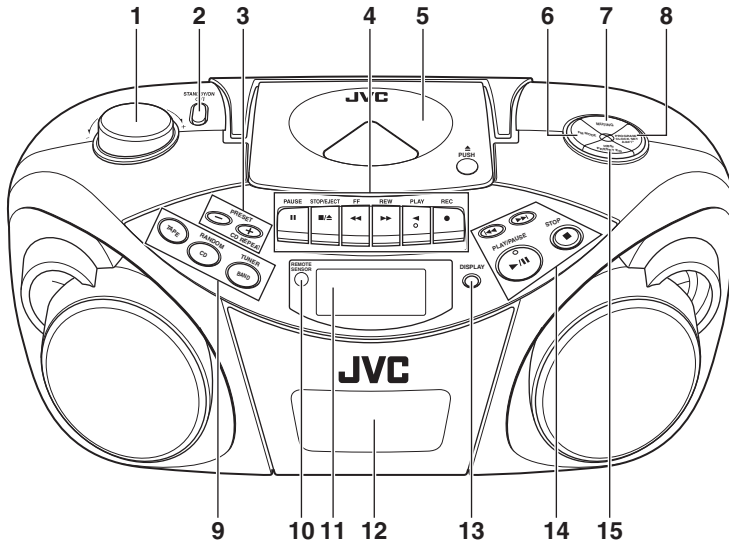

- |   |  |
|---|--|
| 1 VOLUME-Knopf  | 8 PROGRAM/CLOCK SET-Taste<br>(Programm/Uhreinstellung) |
| 2 STANDBY/ON $\text{O}/\text{I}$ -Taste (Bereitschaft)          | 9 TAPE-Taste (Kassette)                                |
| 3 PRESET -- -Taste (Vorwahlsender)<br>PRESET + /CD REPEAT-Taste | CD/RANDOM-Taste (CD/Zufallswiedergabe)                 |
| 4 Kassettenbetriebstasten                                       | BAND/TUNER-Taste (Tuner/Wellenbereich)                 |
| PAUSE $\text{II}$ -Taste  | 10 REMOTE SENSOR                                       |
| STOP/EJECT $\blacksquare/\blacktriangle$ -Taste (Stopp/Auswurf) | 11 Anzeigefenster                                      |
| FF $\lll$ -Taste  | 12 Kassettendeck                                       |
| REW $\ggg$ -Taste   | 13 DISPLAY-Taste (Anzeige)                             |
| PLAY $\blacktriangleleft$ -Taste                                | 14 $\lll$ Taste  |
| REC $\bullet$ -Taste  | $\ggg$ Taste   |
| 5 CD-Fach   | PLAY/PAUSE $\blacktriangleright/\text{II}$ -Taste      |
| 6 FM MODE (UKW)-Taste   | STOP $\blacksquare$ -Taste                             |
| 7 MUTING-Taste (Stummschaltung)                                 | 15 HBS/PRESET EQ-Taste<br>(Equalizer-Voreinstellung)   |

## Rückseite

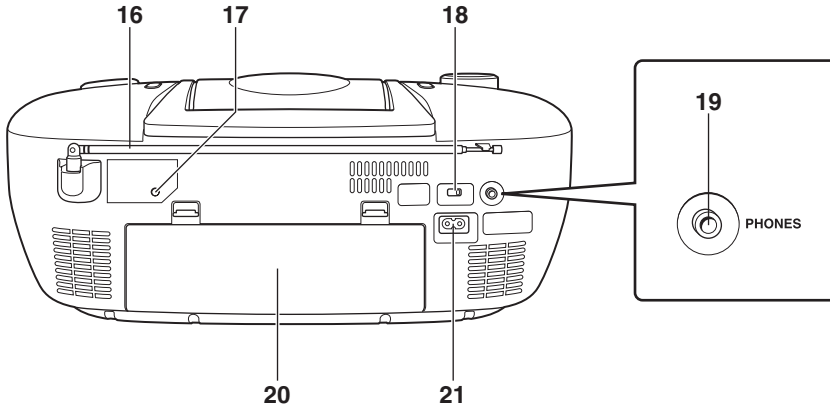

### 16 Teleskopantenne

### 17 RESET-Taste (Werkeinstellungen)

### 18 BEAT CUT-Schalter (Überlagerungs- begrenzung)

### 19 PHONES-Buchse (Kopfhörer)

Schließen Sie einen Stereo-Ministecker-Kopfhörer (3,5 mm Steckerdurchmesser, Impedanz 16  $\Omega$  bis

32  $\Omega$ ) an diese Buchse an. Der Lautsprecherausgang bleibt abgeschaltet, solange der Kopfhörer angeschlossen ist.

### 20 Batteriefachdeckel

### 21 $\sim$ AC IN (AC-Eingangs)-Buchse

## FERNBEDIENUNG

### Batterien einlegen

#### 1 Nehmen Sie den Batteriefachdeckel von der Rückseite der Fernbedienung ab.

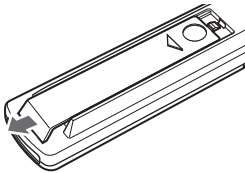

#### 2 Legen Sie zwei Batterien der Größe AAA (UM-4)/R03 ein (mitgeliefert).

Legen Sie die Batterien so ein, dass  $\oplus$  und  $\ominus$  den Markierungen im Batteriefach entsprechen. Setzen Sie zuerst jeweils die Minusseite  $\ominus$  ein.

Batterietyp AAA (UM-4)/R03

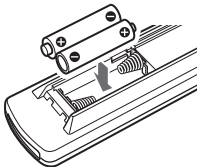

#### 3 Setzen Sie den Batteriefachdeckel wieder auf.

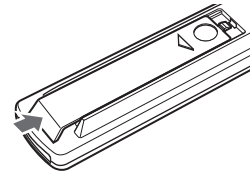

### Auswechseln der Batterien

Der maximale Steuerabstand zwischen Fernbedienung und Sensorfenster am Gerät beträgt etwa 7 Meter. Wenn der Steuerabstand kleiner geworden ist oder die Fernbedienung nicht mehr einwandfrei funktioniert, sollten Sie die Batterien durch neue ersetzen.

### Hinweise zum Gebrauch der Fernbedienung

- Richten Sie die Vorderkante der Fernbedienung möglichst direkt auf das Sensorfenster des Geräts. Der steuerbare Abstand vom Gerät ist geringer, wenn Sie die Fernbedienung in einem anderen Winkel auf das Gerät richten.
- Betätigen Sie die Tasten sanft aber nachdrücklich.
- Achten Sie darauf, dass kein starkes Licht (direkte Sonneneinstrahlung oder starkes Kunstlicht) direkt auf das Sensorfenster des Geräts strahlt. Außerdem sollten sich zwischen Fernbedienung und Sensorfenster des Geräts keine Hindernisse befinden.

## Namen der Tasten

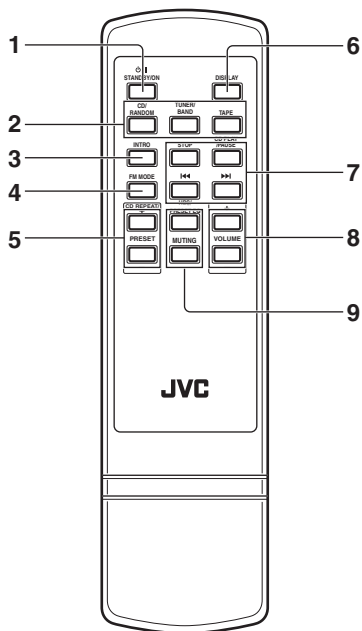

- 1 STANDBY/ON-Taste (Bereitschaft)
  - 2 CD/RANDOM-Taste (CD/Zufallswiedergabe)
  - 3 TUNER/BAND-Taste (Tuner/Wellenbereich)
  - 4 TAPE-Taste (Kassette)
  - 5 INTRO-Taste (Anspieltaste)
  - 6 DISPLAY-Taste (Anzeige)
  - 7 STOP-Taste
  - 8 CD PLAY/PAUSE-Taste (CD-Abspielen/ Pause)
  - 9 HBS/PRESET EQ-Taste (Equalizer-Voreinstellung)
- Taste  
 Taste
- 8 VOLUME + -Taste (Lautstärke)
  - 8 VOLUME - -Taste (Lautstärke)
  - 9 HBS/PRESET EQ-Taste (Equalizer-Voreinstellung)
  - MUTING-Taste (Stummschaltung)

## EIN-/AUSSCHALTEN DES GERÄTS

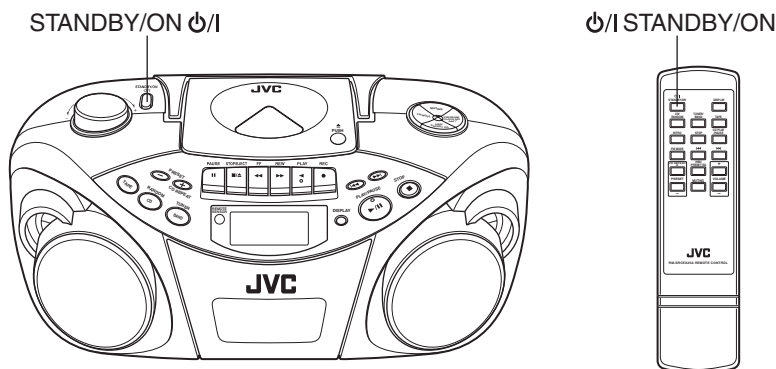

### STANDBY/ON -Taste (Bereitschaft)

Drücken Sie die STANDBY/ON -Taste (Ein/Aus-Taste) am Gerät, um es ein- bzw. auszuschalten.

Sie können dazu auch die STANDBY/ON-Taste der Fernbedienung drücken.

Das Anzeigefenster leuchtet auf, wenn das Gerät eingeschaltet wird. (Beachten Sie, dass das Displayfenster auch dann nicht aufleuchtet, wenn das Gerät eingeschaltet ist, aber mit Batterien betrieben wird.) Das Gerät ist dann sofort wieder mit der beim letzten Ausschalten gewählten Tonquelle aktiv.

### Um die Stromversorgung komplett auszuschalten

Ziehen Sie das AC-Netzkabel aus dem AC-Ausgang. Falls sich Batterien im Gerät befinden, entfernen Sie sie.

### Hinweise:

- Wenn Sie das AC-Netzkabel herausziehen oder ein Stromausfall eintritt, wird die Uhr auf der Stelle auf „0:00“ (0:00 Uhr) gestellt, wohingegen die eingestellten Radiosender (siehe Seite 15) nach ein paar Tagen gelöscht werden. Die Uhranzeige blinkt solange, bis Sie die Uhrzeit erneut einstellen.
- Nehmen Sie die Batterien heraus, wenn Sie das Gerät in der Hand oder im Auto transportieren wollen. Sie verhindern damit, dass sich das Gerät versehentlich einschaltet und unnötig Strom verbraucht.



# EINSTELLEN DER UHRZEIT

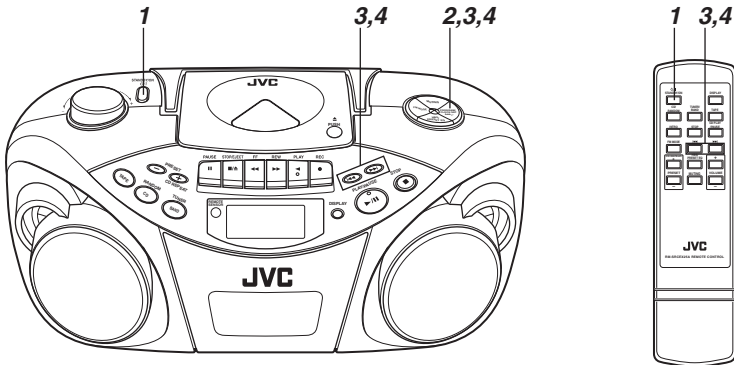

Bevor Sie das Gerät weiter benutzen, stellen Sie zuerst die darin eingebaute Uhr ein.  
Die Uhr verfügt über eine 24-Stunden-Anzeige.

**1 Drücken Sie STANDBY/ON  $\text{O}/\text{I}$ , um das Gerät auszuschalten, wenn es eingeschaltet ist.**

Die Uhr blinkt auf dem Anzeigefenster.

**2 Drücken Sie PROGRAM/CLOCK SET (Programm/Uhreinsetzung) und halten Sie sie länger als 2 Sekunden gedrückt.**

Die Stundenziffern beginnen zu blinken.



**3 Drücken Sie  $\text{I} \lll$  oder  $\text{I} \ggg$  um die Stunden einzustellen und drücken Sie dann PROGRAM/CLOCK SET.**

Die Minutenziffern beginnen zu blinken.



**4 Drücken Sie  $\text{I} \lll$  oder  $\text{I} \ggg$  um die Minuten einzustellen und drücken Sie dann PROGRAM/CLOCK SET.**

## Hinweis:

Wenn ein Stromausfall eintritt, verliert die Uhr ihre Einstellung und wird auf „0:00“ (0:00 Uhr) zurückgestellt. Die Uhranzeige blinkt solange, bis Sie die Uhrzeit erneut einstellen.

## Anzeige der Uhrzeit, während CD oder Radio eingestellt ist

Drücken Sie DISPLAY.

Mit jedem Tastedruck wechselt die Anzeige zwischen der Uhrzeitanzeige und der normalen Anzeige.

(Ein Steuerbefehl an das Gerät, während die Uhrzeit angezeigt wird, bewirkt den Wechsel der Anzeige auf normale Anzeige.)

DISPLAY



Gerät

DISPLAY



Fernbedienung

# TONREGULIERUNG

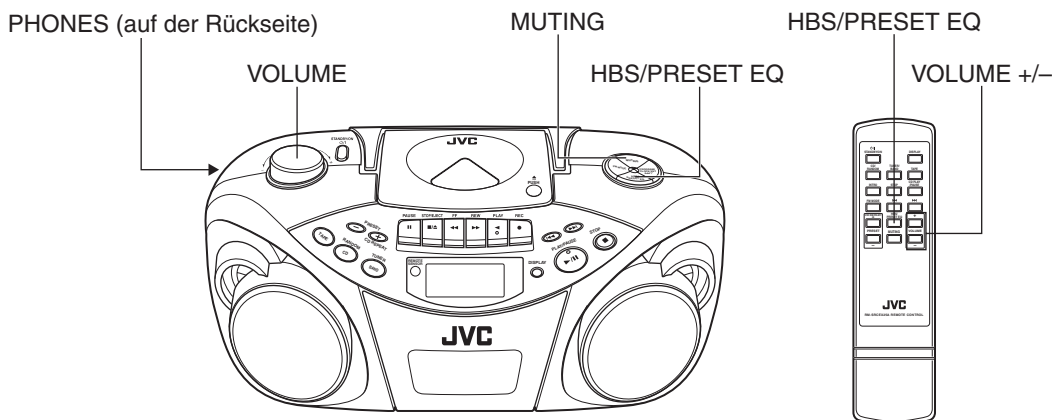

## Einstellen der Lautstärke

Drehen Sie **VOLUME** im Uhrzeigersinn, um die Lautstärke lauter zu stellen oder gegen den Uhrzeigersinn, um sie leiser zu stellen.

Sie können **VOLUME +** oder **VOLUME -** auf der Fernbedienung drücken, um die Lautstärke lauter oder leiser zu stellen.

Der Lautstärkepegel kann in 31 Stufen eingestellt werden (00 VOL bis 30 VOL).



### Vorsicht:

Schalten Sie das Gerät **NICHT** aus, solange die Lautstärke sehr laut eingestellt ist. Andernfalls könnte beim nächsten Einschalten oder beim nächsten Aktivieren einer Tonquelle ein plötzlicher Schallstoß Ihr Gehör und/oder die Lautsprecher und Kopfhörer beschädigen.

DENKEN Sie **DARAN**, dass Sie die Lautstärke nicht regeln können, solange das Gerät ausgeschaltet ist.

## Kurzzeitiges Abschalten des Tons

Drücken Sie während der Wiedergabe **MUTING**.

Der Ton wird ausgeschaltet und die **MUTING**-Anzeige erscheint auf dem Anzeigefenster.

Der Ton wird wieder aktiviert, wenn Sie die **MUTING**-Taste erneut drücken.

## Betrieb mit Kopfhörer

Schließen Sie den Kopfhörer an die **PHONES** Buchse an.

Aus den Lautsprechern ertönt nun kein Ton mehr. Senken Sie unbedingt die Lautstärke, bevor Sie einen Kopfhörer anschließen.

## Verstärkung der Basstöne

Mit dem Hyper-Bass Sound können Sie aus dem Gerät auch kräftige Bässe hervorholen.

Drücken Sie die **HBS/PRESET EQ**-Taste und halten Sie sie gedrückt, bis die **HBS-Anzeige im Anzeigefenster aufleuchtet**.

Zum Abschalten des Basseffekts drücken Sie die Taste erneut und halten Sie sie gedrückt, bis die **HBS-Anzeige erlischt**.

## Wahl des Klangmodus

Sie können unter 5 Voreinstellungen des Klangmodus wählen.

**CLASSIC** : Gut für klassische Musik.

**ROCK** : Verstärkt hohe und tiefe Töne. Gut für akustische Musik.

**POP** : Gut für Vokalmusik.

**JAZZ** : Gut für Jazzmusik.

**FLAT** : Normaler Klang.

## Wahl des Klangmodus

Drücken Sie wiederholt **HBS/PRESET EQ**, bis die Anzeige des von Ihnen gewünschten Klangmodus im Anzeigefenster erscheint.

Mit jedem Tastendruck wechselt der Klangmodus wie folgt:



## Hinweise zu Compact-Discs

Dieses Gerät wurde nur zur Wiedergabe folgender CD-Typen konzipiert:

- Digitale Audio-CDs
- Aufnehmbare digitale Audio-CDs (CD-R)
- Überschreibbare digitale Audio-CDs (CD-RW)



## Zum Abspielen einer CD-R oder CD-RW

Es können **finalisierte, in Musik-CD-Format aufgenommene CD-R oder CD-RW** abgespielt werden. (Wenn eine CD-RW in einem anderen Format aufgenommen wurde, löschen Sie alle Daten auf der CD-RW vollständig, bevor Sie sie überspielen).

- Sie können CD-R oder CD-RW abspielen wie eine Audio-CD.
- Manche CD-R oder CD-RW können aufgrund ihrer Merkmale, eventueller Beschädigungen oder Flecken nicht auf diesem Gerät abgespielt werden oder weil die Linse des CD-Players verschmutzt ist.
- Der Reflektionsgrad einer CD-RW ist niedriger als der anderer CDs, daher kann das Lesen einer CD-RW länger dauern.
- CD-R und CD-RW im MP3-Format können nicht abgespielt werden.

## Handhabung von Discs

Da verschmutzte, beschädigte oder verformte Discs das Gerät beschädigen könnten, sollten Sie folgende Punkte besonders beachten:

- Berühren Sie nicht die reflektierende Aufnahmefläche.
- Die Etikettseite darf nicht beklebt oder beschrieben werden.
- Discs dürfen nicht verbogen werden.

## Aufbewahrung

- Vergessen Sie nicht, aus dem Gerät herausgenommene Discs wieder in ihre Hülle zurückzustecken.
- Discs sollten keiner direkten Sonneneinstrahlung, hohen Temperaturen eines Heizkörpers o.ä., hoher Feuchtigkeit oder Staub ausgesetzt werden.

## Reinigen von Discs

Vor dem Einlegen einer Disc sollten Sie Staub, Schmutz oder Fingerabdrücke mit einem weichen, trockenen Tuch entfernen. Discs sollten grundsätzlich nur durch eine gerade Wischbewegung von der Mitte her weg zum Außenrand gereinigt werden.

Verwenden Sie keinesfalls Farbverdünner, Benzin, Schallplattenreinigungsmittel oder Antistatik-Spray.

- **Herausnehmen einer Disc aus ihrer Hülle und Wiedereinsetzen**

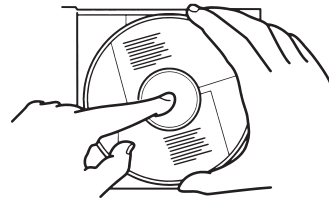

Drücken Sie auf die Hüllenmitte, um die Disc herauszunehmen.

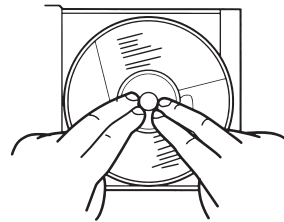

Drücken Sie auf den inneren Disc-Rand, bis sie einrastet.

- **Handhabung**

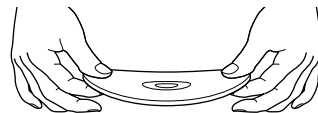

Falsch

- **Reinigung**



Richtig



Falsch

## Grundfunktionen

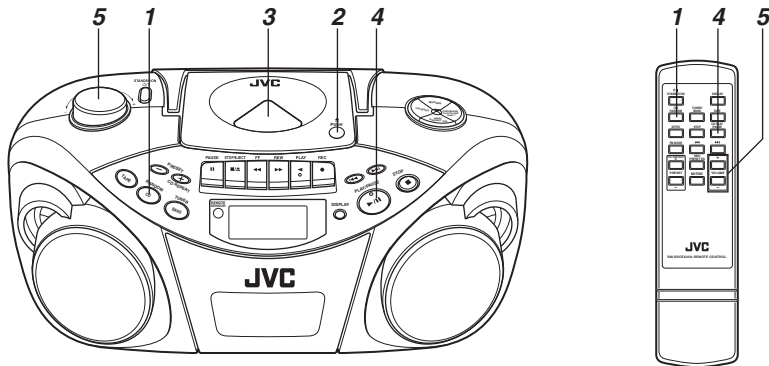

**1 Schalten Sie durch Drücken der CD/RANDOM-Taste auf den CD-Modus, falls das Gerät im TUNER- oder TAPE-Modus ist.**

Sie können CD/RANDOM auf der Fernbedienung drücken, um in den CD-Modus zu gehen.

**2 Drücken Sie  $\triangle$  PUSH, um das CD-Fach zu öffnen.**

**3 Legen Sie eine Disc mit dem Etikett nach oben weisend ein, und schließen Sie die Klappe.**

- 8-cm-CDs können auf diesem Gerät ohne Adapter abgespielt werden.

**4 Drücken Sie PLAY/PAUSE  $\blacktriangleright$ /|| um mit der Wiedergabe zu beginnen.**

Sie können mit der Wiedergabe beginnen, indem Sie CD PLAY/PAUSE auf der Fernbedienung drücken.

Während der Wiedergabe werden die gegenwärtige Titelnnummer und die verstrichene Wiedergabezeit angezeigt.



**5 Stellen Sie die Lautstärke.**

### Hinweise:

- Folgende Information wird eventuell angezeigt, wenn die Disc falsch herum eingelegt wurde. Legen Sie die Disc noch einmal korrekt ein.

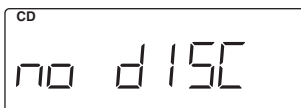

- Falls während der Wiedergabe Titelfehlzugriffe auftreten, sollten Sie die Lautstärke senken.
- Titelfehlzugriffe treten auf, wenn das Gerät starken Erschütterungen ausgesetzt oder an einem Ort mit starken Vibrationen betrieben wird (z.B. in einem Fahrzeug auf schlechten Straßen).
- Wenn Sie CD/RANDOM drücken, während das Gerät im CD-Modus ist, geht dieses auf den Zufallswiedergabemodus.

### Abbruch der Wiedergabe

**Drücken Sie STOP  $\blacksquare$ .**

Sie können STOP auf der Fernbedienung drücken, um die Wiedergabe abzubrechen.



Gerät



Fernbedienung

### Vorsicht:

Halten Sie die Wiedergabe an, bevor Sie das CD-Fach öffnen. Warten Sie, bis die Disc sich nicht mehr dreht, und nehmen Sie sie erst dann heraus.

### Pausieren der Wiedergabe

**Drücken Sie PLAY/PAUSE  $\blacktriangleright$ /|| während der Wiedergabe.**

Sie können auch CD PLAY/PAUSE auf der Fernbedienung drücken, um die Wiedergabe abzubrechen.

Drücken Sie zum Fortsetzen der Wiedergabe erneut diese Taste.



Gerät

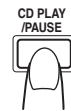

Fernbedienung

## Überspringen einzelner Titel

### • Sprung zum vorausgehenden Titel

Betätigen Sie während der Wiedergabe **⏮** einmal, um zum Anfang des aktuellen Titels zurückzugehen, betätigen Sie es zweimal, um zum Anfang des vorherigen Titels zu gehen.

### • Sprung zum nächsten Titel

Drücken Sie während der Wiedergabe die **⏭** Taste, um zum Anfang des nächsten Titels zu springen.

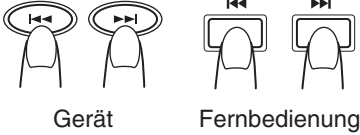

## Suchen – Auffinden einer gewünschten Stelle auf der CD

Drücken Sie **⏮** oder **⏭** und halten Sie es während der Wiedergabe gedrückt.

Hören Sie hin, und lassen Sie die Taste los, wenn die betreffende Stelle erreicht wird.

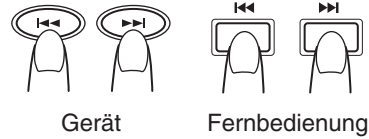

## Wiedergabe mit Wiederholung/Zufallswiedergabe

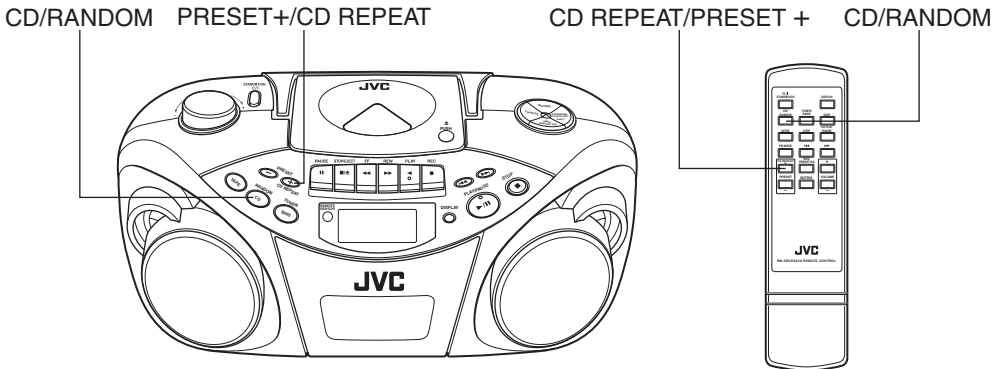

### Wiedergabewiederholung

Drücken Sie während der Wiedergabe **PRESET + / CD REPEAT**.

Sie können **CD REPEAT / PRESET +** auf der Fernbedienung drücken, um die Wiederholung der Wiedergabe anzuwählen.

Mit jedem Tastendruck wechselt der Wiederholungsmodus wie folgt:

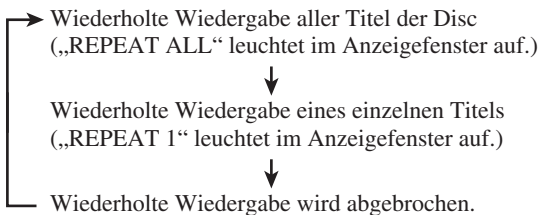

### Zufallswiedergabe

Drücken Sie die **CD/RANDOM**-Taste im **CD-Modus**, so dass die **RANDOM**-Anzeige im Anzeigefenster **aufleuchtet**.

Sie können **CD/RANDOM** auf der Fernbedienung drücken, um die Zufallswiedergabe anzuwählen.

Die Titel werden nun in Zufallsreihenfolge abgespielt.

Um die Zufallswiedergabe abzubrechen, drücken Sie wieder die **CD/RANDOM**-Taste; die **RANDOM**-Anzeige erlischt nun.

## Programmierte Wiedergabe

Bis zu 20 Titel können in jeder beliebigen Folge programmiert werden.

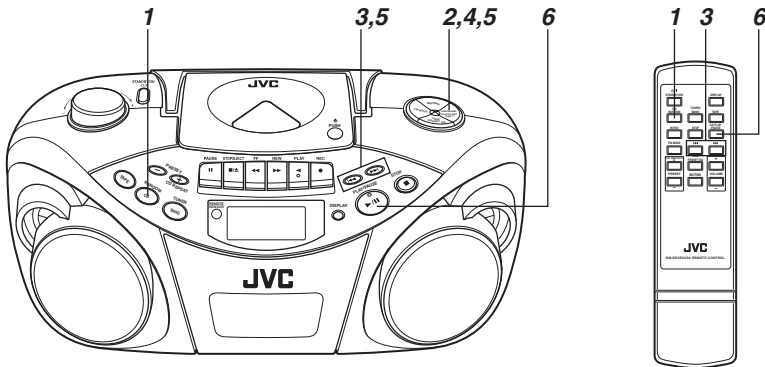

### Hinweis:

Für die folgenden Schritte steht nur eine beschränkte Zeitspanne zu Verfügung. Wenn die Einstellung abgebrochen wird, bevor Sie zu Ende sind, fangen Sie wieder von Schritt 2 ab an.

#### 1 Drücken Sie CD/RANDOM, um in den CD-Modus zu gehen.

Sie können CD/RANDOM auf der Fernbedienung drücken, um in den CD-Modus zu gehen.

#### 2 Drücken Sie PROGRAM/CLOCK SET im Stoppmodus.

Die PROG-Anzeige blinkt nun im Anzeigefenster.



#### 3 Drücken Sie ◀◀ oder ▶▶ um den zu programmierenden Titel auszuwählen.

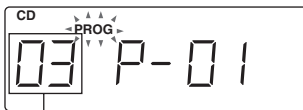

Zu programmierender Titel

#### 4 Drücken Sie PROGRAM/CLOCK SET.

#### 5 Wiederholen Sie die Schritte 3 bis 4, um weitere Titel zu programmieren.

#### 6 Drücken Sie PLAY/PAUSE ▶/|| während die PROG-Anzeige blinkt.

Die Titel werden in der von Ihnen programmierten Reihenfolge wiedergegeben.

Sie können CD PLAY/PAUSE auf der Fernbedienung drücken, um die programmierte Wiedergabe zu starten.

### Hinweise:

- Wenn die PROG-Anzeige erlischt, bevor Sie PLAY/PAUSE ▶/|| drücken (oder CD PLAY/PAUSE auf der Fernbedienung drücken), drücken Sie PROGRAM/CLOCK SET, und starten Sie danach die Wiedergabe.
- Wenn Sie CD/RANDOM drücken, während das Gerät im CD-Modus ist, geht dieses auf den Zufallswiedergabemodus.

### Stoppen der Wiedergabe

Drücken Sie STOP ■ (oder STOP auf der Fernbedienung).

Die PROG-Anzeige erlischt und das Gerät beendet die programmierte Wiedergabe.

### Überprüfung des Programminhalts

Bevor Sie mit der programmierten Wiedergabe starten, drücken Sie PROGRAM/CLOCK SET.

Mit jedem Tastendruck werden die programmierten Titel im Anzeigefenster angezeigt.

### Aufnahme von Titeln ins Programm

1 Drücken Sie wiederholt PROGRAM/CLOCK SET, bis als Titelnummer „00“ erscheint.

2 Drücken Sie ◀◀ oder ▶▶ um die Titelnummer zu wählen, betätigen Sie dann PROGRAM/CLOCK SET.

### Bearbeitung des Programms

1 Drücken Sie wiederholt PROGRAM/CLOCK SET, bis die Programmnummer angezeigt wird, die Sie bearbeiten wollen.

2 Wählen Sie mit ◀◀ oder ▶▶ eine neue Titelnummer und betätigen Sie dann PROGRAM/CLOCK SET.

### Wiederholung der programmierten Wiedergabe

Drücken Sie PRESET + / CD REPEAT (oder CD REPEAT / PRESET + auf der Fernbedienung), nachdem Sie die programmierte Wiedergabe gestartet haben.

### Löschung des gesamten Programms aus dem Speicher

Drücken Sie PROGRAM/CLOCK SET, bis die PROG-Anzeige blinkt, und drücken Sie STOP ■ (oder STOP auf der Fernbedienung) während die PROG-Anzeige blinkt.

Das gespeicherte Programm wird auch gelöscht, sobald Sie die Disc-Schublade öffnen.

### Hinweis:

Nach der Eingabe von 20 Titeln geht die Programmnummer wieder auf „1“. Mit der Eingabe von weiteren Titeln überschreiben Sie die bereits programmierten Titel der entsprechenden Nummern.

## Erste Instruktionen zur Wiedergabe – Anspiel-Wiedergabe

Jeder Titel oder jeder programmierte Titel einer CD kann 10 Sekunden lang angespielt werden.

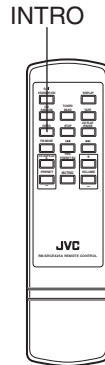

### Drücken Sie INTRO.

Die INTRO-Anzeige erscheint im Anzeigefenster und die Anspiel-Wiedergabe beginnt.

Um die Anspiel-Wiedergabe für programmierte Wiedergabe und Zufallswiedergabe zu benutzen, drücken Sie bitte nach Beginn der Wiedergabe die dementsprechende Taste.

### Stoppen der Wiedergabe

Drücken Sie STOP ■ (oder STOP auf der Fernbedienung).

Die INTRO-Anzeige erlischt und das Gerät verlässt die Anspiel-Wiedergabe.

### Herausgehen aus der Anspiel-Wiedergabe ohne zu stoppen

Drücken Sie während der Wiedergabe INTRO.

Die INTRO-Anzeige erlischt und das Gerät bleibt auf Wiedergabe.

### Hinweis:

Wenn Sie INTRO drücken und der Titel bereits über 10 Sekunden lang läuft, wird der Anfang des folgenden Titels wiedergegeben.

## Sender abstimmen

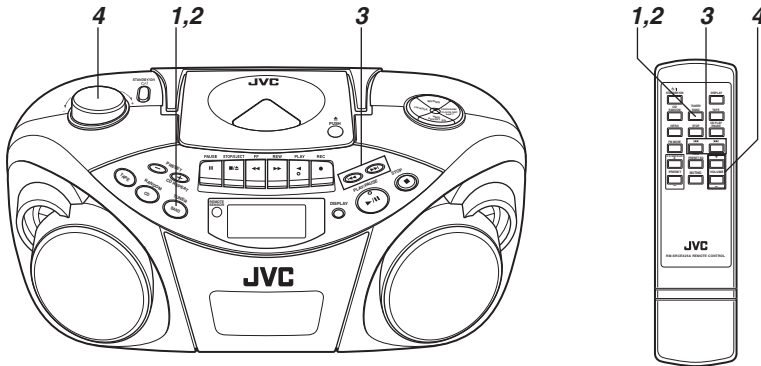

- 1** Drücken Sie **BAND/TUNER**, um auf den Tuner-Modus zu gehen.
- 2** Wählen Sie mit der **BAND/TUNER**-Taste den Wellenbereich **FM (UKW)** oder **AM (MW)**.
- 3** Drücken Sie **◀◀** oder **▶▶** und halten Sie es länger als eine Sekunde gedrückt.  
Das Gerät beginnt mit dem Suchlauf und stoppt, sobald ein Sender mit ausreichend starkem Funksignal abgestimmt ist.  
Wenn Sie die **◀◀** oder **▶▶** nur kurz und wiederholt drücken, wechselt die Frequenz schrittweise.
- 4** Stellen Sie die Lautstärke.

### Ändern des FM (UKW)-Empfangsmodus

Wenn eine FM (UKW)-Stereosendung nur schwer zu hören oder von starkem Rauschen gestört ist, bietet monophoner Empfang bessere Qualität.

**Drücken Sie FM MODE, woraufhin die MONO-Anzeige im Anzeigefenster erscheint.**

Um wieder auf Stereoeffekt zu gehen, drücken Sie erneut FM MODE, woraufhin die MONO-Anzeige erlischt.



Gerät



Fernbedienung

### Hinweis:

Die Einstellung des FM-Empfangsmodus wird gelöscht, wenn Sie einen anderen Sender abstimmen.

## Gebrauch der Antennen

### FM (UKW)

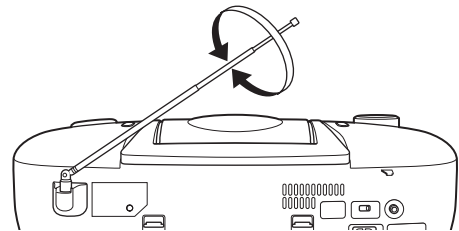

### AM (MW)

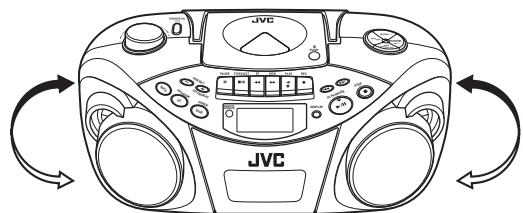

### Hinweis:

Die eingebaute Ferritstabantenne kann eventuell Störungen von Fernsehgeräten in der Nähe aufnehmen und damit den AM (MW)-Empfang beeinträchtigen.



## Voreinstellung von Sendern

Sie können bis zu 10 FM (UKW)- und 10 AM (MW)-Sender voreinstellen.

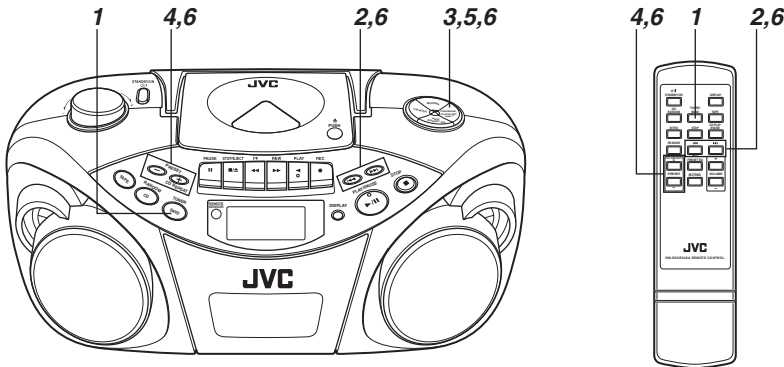

Für die folgenden Schritte steht nur eine begrenzte Zeitspanne zu Verfügung. Sollte aus der Einstellung gegangen werden, bevor Sie fertig sind, beginnen Sie wieder von Schritt 3 an.

### Hinweis:

In manchen Fällen wurden bereits Testfrequenzen im Radio gespeichert, weil die Tuner-Voreinstellungsfunktion in der Fabrik vor der Lieferung getestet wurde. Dies bedeutet keine Störung. Sie können die von Ihnen gewünschten Sender speichern, indem Sie den Voreinstellungsanweisungen folgen.

- 1 Wählen Sie mit der BAND/TUNER-Taste den Wellenbereich FM (UKW) oder AM (MW).**
- 2 Drücken Sie |◀◀ oder ▶▶| um den für die Voreinstellung gewünschten Sender abzustimmen.**
- 3 Drücken Sie PROGRAM/CLOCK SET.**  
Die PROG-Anzeige blinkt nun im Anzeigefenster.



- 4 Wählen Sie mit PRESET+/CD REPEAT oder PRESET - eine Voreinstellungsnummer.**  
Sie können mit CD REPEAT / PRESET + oder PRESET - eine Voreinstellungsnummer auf der Fernbedienung wählen.



Voreinstellungsnummer

### 5 Drücken Sie PROGRAM/CLOCK SET.

Der in Schritt 2 abgestimmte Sender wird auf der in Schritt 4 gewählten Voreinstellungsnummer gespeichert.

Die Speicherung eines neuen Senders auf einer bereits belegten Nummer löscht den vorher gespeicherten Sender.

- 6 Wiederholen Sie die Schritte 2 bis 5, um durch Verwendung anderer Voreinstellungsnummern weitere Sender vor einzustellen.**

### Abruf eines voreingestellten Senders

- 1 Wählen Sie mit der BAND/TUNER-Taste den Wellenbereich FM (UKW) oder AM (MW).**
- 2 Drücken Sie wiederholt PRESET + / CD REPEAT oder PRESET - bis die gewünschte Voreinstellungsnummer erscheint.**

### Hinweis:

Wenn Sie das AC-Netzkabel herausziehen oder ein Stromausfall eintritt, werden die voreingestellten Sender nach ein paar Tagen gelöscht. Falls dies geschieht, stellen Sie die Sender erneut ein.

## Hinweis zu Tonbandkassetten

- Verwenden Sie nur normale Typ-I Kassettenbänder. Die Aufzeichnungs-/Wiedergabeeigenschaften dieses Geräts sind auf normale Kassettenbänder abgestimmt, die andere Eigenschaften aufweisen als die von CrO<sub>2</sub> und Metallbändern.
- Die Verwendung von Kassettenbändern, die länger als 120 min dauern, ist nicht zu empfehlen, da die Aufzeichnungsqualität dabei leiden könnte und solche Bänder leicht zwischen Andruckrolle und Capstan hängen bleiben.
- Lose Bänder können Störungen verursachen. Straffen Sie das Kassettenband vorsichtig mit einem Bleistift, wie nachstehend dargestellt.

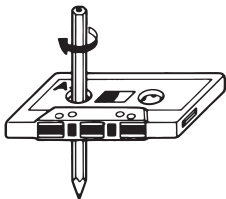

Drehen Sie den Bleistift, um das Band zu straffen.

- Um zu verhindern, dass Aufnahmen versehentlich gelöscht werden, sollten Sie die Löschsicherungen mit einem Schraubenzieher herausbrechen. Nach dem Herausbrechen dieser Löschsicherungen können Sie die entstandenen Öffnungen mit Klebeband verdecken, um die Kassette zu löschen oder zu überspielen.



## Einlegen einer Kassette

- 1 Drücken Sie STOP/EJECT ■/▲ um das Kassettenfach zu öffnen.**
- 2 Legen Sie eine Kassette mit der offenen Seite nach oben und mit der Wiedergabeseite zur Gerätefront weisend ein, wie dargestellt.**

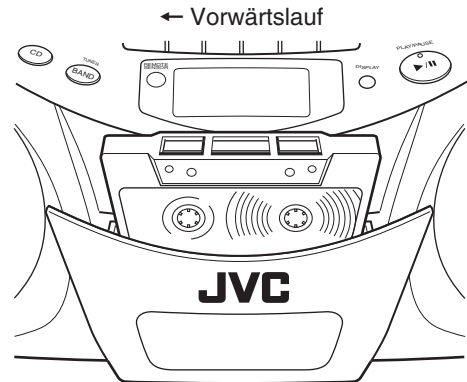

- 3 Schließen Sie das Kassettenfach durch sanftes Drücken.**  
Das Kassettenfach rastet hörbar ein.

## Grundfunktionen

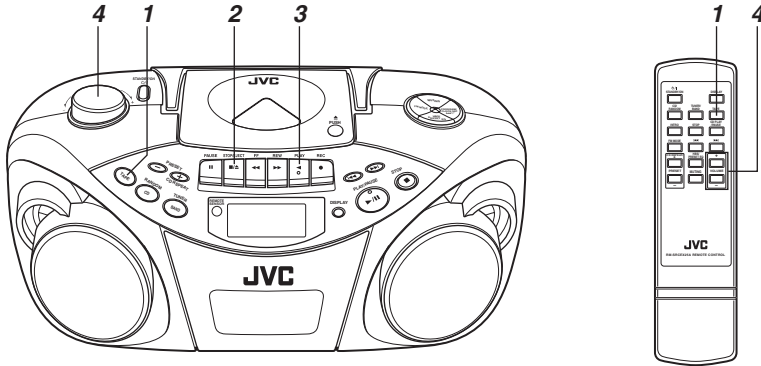

**1 Drücken Sie TAPE, um auf Kassetten-Modus zu gehen.**

**2 Legen Sie eine Kassette ein.**

Verwenden Sie nur normale Typ-I Kassettenbänder.

**3 Drücken Sie PLAY ◀ um mit der Wiedergabe zu beginnen.**

**4 Stellen Sie die Lautstärke.**

### Abbruch der Wiedergabe

**Drücken Sie STOP/EJECT ■/▲.**

Das Kassettenband stoppt außerdem, wenn es ganz abgelaufen ist.

### Schnellspulen des Kassettenbands

**Drücken Sie REW ►► oder FF ◀◀.**

Wenn die Kassette am Ende angelangt ist, drücken Sie STOP/EJECT ■/▲ um aus REW ►► oder FF ◀◀ zu gehen.

## Grundfunktionen

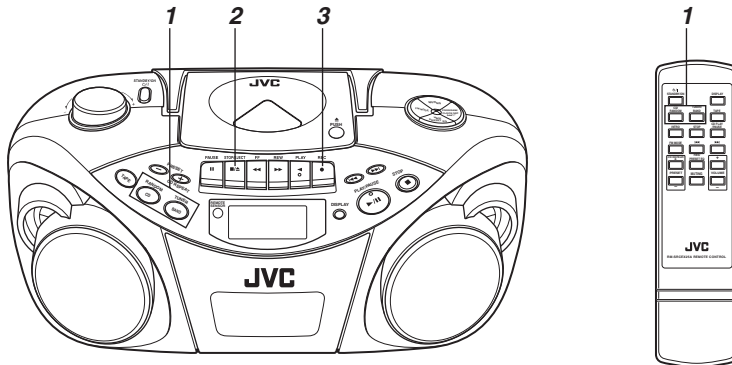

### Standardaufnahme

#### 1 Bereiten Sie die Tonaufzeichnungsquelle vor.

- Bei Aufnahme vom Radio:  
Schalten Sie auf den TUNER-Modus, und stimmen Sie auf den gewünschten Sender ab.
- Bei Aufnahme von CD:  
Schalten Sie auf CD-Modus und legen Sie eine CD ein.

#### 2 Legen Sie eine leere oder löschbare Kassette ein.

Verwenden Sie nur normale Typ-I Kassettenbänder.

#### 3 Drücken Sie REC ●.

PLAY ◀ wird damit auch gedrückt und die Aufnahme beginnt.

### Aufnahmestopp

Drücken Sie STOP/EJECT ■/▲.

Das Kassettenband stoppt außerdem, wenn es ganz abgelaufen ist.

#### Hinweise:

- Es muss hier darauf hingewiesen werden, dass es gegen das Gesetz verstoßen kann, bespielte Kassetten, Platten oder CDs aufzunehmen, ohne die Genehmigung des Inhabers des Copyrights für den Ton- oder die Videoaufnahme, der Sendung oder der Kabelsendung und des darin eingebetteten literarischen, dramatischen, musikalischen, oder künstlerischen Werks einzuholen.
- Die Aufnahmeaussteuerung wird automatisch korrekt geregelt, so dass sie nicht vom VOLUME abhängt. Daher können Sie während der Aufnahme die Lautstärke nach Belieben einstellen, ohne dass die Aufnahme davon beeinträchtigt wird.
- Falls eine Aufnahme übermäßig starke Störungen oder Statikrauschen aufweist, stand das Gerät möglicherweise zu nah an einem Fernsehgerät, das während der Tonaufzeichnung eingeschaltet war. Schalten Sie das Fernsehgerät daher aus, oder stellen Sie das Gerät weiter weg vom Fernseher.

### Verwendung der Beat-Cut-Funktion

Beim Aufnehmen von AM (MW)-Programmen können Interferenzen auftreten. Sollte dies der Fall sein, stellen Sie den BEAT CUT-Schalter auf der Geräterückseite auf entweder „1“ oder „2“, um das Störgeräusch zu reduzieren.



### Zum exakten Aufnahmebeginn

1 Drücken Sie zuerst PAUSE II und drücken Sie dann REC ●, und gehen Sie so auf Aufnahme-Pause- (Warte)-Modus.

2 Drücken Sie die PAUSE II-Taste, um das Kassettenband im exakten Augenblick des gewünschten Aufnahmebeginns freizugeben.

#### Hinweis:

Lassen Sie das Gerät nicht länger als ein paar Minuten im Pausezustand stehen. Stoppen Sie das Kassettenband lieber durch Betätigen der STOP/EJECT ■/▲ -Taste.

## Mit CD-Wiedergabe synchronisierte Aufnahme

Sie können den CD-Player so einstellen, dass die Wiedergabe gleichzeitig mit dem Beginn der Bandaufnahme erfolgt.

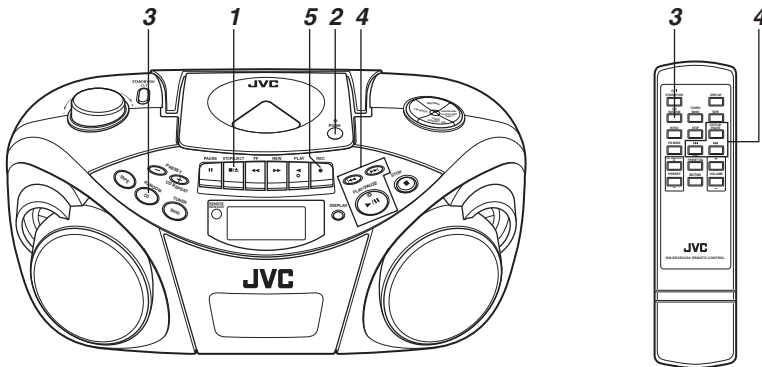

### 1 Legen Sie eine Kassette ein.

Verwenden Sie nur normale Typ-I Kassettenbänder.

### 2 Legen Sie eine CD ein.

### 3 Drücken Sie CD/RANDOM, um auf CD-Modus zu gehen.

Sie können CD/RANDOM auf der Fernbedienung drücken, um auf CD-Modus zu gehen.

### 4 Legen Sie einen Titel oder eine Stelle fest, wo die Aufnahme beginnen soll.

- Um mit der Aufnahme ab einem gewünschten Titel zu beginnen, wählen Sie den Titel mittels der ◀◀ oder ▶▶ Taste im Stoppmodus.
- Um mit der Aufnahme ab der gewünschten Stelle auf einer CD zu beginnen, spielen Sie die CD und stoppen Sie sie an der gewünschten Stelle, indem Sie auf PLAY/PAUSE ▶/|| drücken (oder CD PLAY/PAUSE auf der Fernbedienung).

### 5 Drücken Sie REC ●.

PLAY ◀ wird damit auch heruntergedrückt, und die synchronisierte Aufnahme beginnt.

- Die CD SYNC Anzeige erscheint während einer synchronisierten Aufnahme im Anzeigefenster.

Wenn zuerst das Band abläuft, spielt der CD-Player weiter. Drücken Sie PLAY/PAUSE ▶/|| (oder CD PLAY/PAUSE auf der Fernbedienung), um mit der Wiedergabe fortzufahren, oder drücken Sie STOP ■ (oder STOP auf der Fernbedienung), um die Wiedergabe zu beenden.

Wenn der CD-Player zuerst das Disc-Ende erreicht, läuft das Tonband weiter. In einem solchen Fall können Sie das Band mit der STOP/EJECT ■/▲ -Taste anhalten.

## Löschen

Beim Aufnehmen auf ein bereits bespieltes Band wird die frühere Aufnahme gelöscht, und nur die neue Aufnahme ist bei der nächsten Wiedergabe zu hören.

## Löschen eines Bands ohne neue Aufnahme

### 1 Drücken Sie TAPE auf dem Gerät, um auf Kassettenmodus zu gehen.

### 2 Drücken Sie REC ●.



## FEHLERSUCHE

- Falls Sie Probleme mit Ihrem Gerät haben sollten, checken Sie zuerst diese Liste auf Lösungen durch, bevor Sie den Kundendienst rufen.
- Sollten Sie das Problem nicht mit hier gegebenen Tipps lösen können, oder sollte das Gerät selbst beschädigt worden sein, rufen Sie Fachpersonal, wie zum Beispiel Ihren Fachhändler, für den Kundendienst.

Symptom	Mögliche Ursache	Behebung
Die Stromversorgung kann nicht eingeschaltet werden.	Das Netzkabel ist herausgezogen.	Stecken Sie das Netzkabel ein.
Wenn man die PLAY ◀ -Taste drückt, bewegt sich das Kassettenband nicht.	PAUSE    ist gedrückt.	Drücken Sie erneut PAUSE   , damit diese entrastet.
Der Wiedergabeton ist nur sehr schwach zu hören.	<ul style="list-style-type: none"> <li>• Die Batterien sind schwach.</li> <li>• Der Tonkopf ist verschmutzt.</li> </ul>	<ul style="list-style-type: none"> <li>• Ersetzen Sie die alten Batterien durch neue.</li> <li>• Reinigen Sie den Tonkopf.</li> </ul>
REC ● (Aufnahme) funktioniert nicht.	<ul style="list-style-type: none"> <li>• Die Löschschtzungen der Kassette wurden herausgebrochen.</li> <li>• Es ist keine Kassette im Gerät eingelegt.</li> </ul>	<ul style="list-style-type: none"> <li>• Überkleben Sie die Löschtzungen mit Klebeband.</li> <li>• Legen Sie eine Kassette ein.</li> </ul>
Die CD ist eingelegt, gibt aber keinen Ton wieder.	<ul style="list-style-type: none"> <li>• Die Disc ist falsch herum eingelegt.</li> <li>• Die Disc ist verschmutzt.</li> <li>• Die Disc ist beschädigt oder verformt.</li> <li>• Die Linse ist verschmutzt.</li> <li>• Es ist Feuchtigkeit entstanden.</li> </ul>	<ul style="list-style-type: none"> <li>• Legen Sie die Disc mit der Etikettseite nach oben weisend ein.</li> <li>• Reinigen Sie die Disc.</li> <li>• Tauschen Sie die Disc gegen eine abspielbare CD aus.</li> <li>• Reinigen Sie die Linse.</li> <li>• Schalten Sie das Gerät ein und warten Sie ein oder zwei Stunden, bevor Sie es benutzen.</li> </ul>
Von den Lautsprechern ist kein Ton zu hören.	Der Kopfhörer ist angeschlossen.	Ziehen Sie den Kopfhörer heraus.
Wegen ungleichmäßiger Bandlaufgeschwindigkeit treten Tonhöhen-schwankungen auf.	<ul style="list-style-type: none"> <li>• Die Andruckrolle oder der Capstan ist verschmutzt.</li> <li>• Die Batterien sind leer.</li> </ul>	<ul style="list-style-type: none"> <li>• Reinigen Sie die Andruckrolle und den Capstan.</li> <li>• Ersetzen Sie die alten Batterien durch neue.</li> </ul>
Der Radioempfang ist schlecht, und es ist viel Statikrauschen zu hören.	Die Antenne ist nicht korrekt eingestellt.	Richten Sie die Antenne korrekt aus.
Die Fernbedienung lässt sich nicht bedienen.	<ul style="list-style-type: none"> <li>• Die Batterien der Fernbedienung sind schwach.</li> <li>• Auf das Sensorfenster fällt starkes Licht (direktes Sonnenlicht, usw.).</li> </ul>	<ul style="list-style-type: none"> <li>• Ersetzen Sie die alten Batterien durch neue.</li> <li>• Vermeiden Sie den Betrieb des Geräts mit direktem Sonnenlichteinfall, usw.</li> </ul>

### Hinweis:

Wenn das Gerät von einem kalten Ort um 0° C plötzlich an einen warmen Ort gebracht wird, funktioniert es eventuell nicht normal, weil im Geräteinnern Kondensation aufgetreten ist. Nach ein oder zwei Stunden ist der Betrieb allerdings wieder normal.

### Neustart des Geräts

Wenn die „FEHLERSUCHE“ die Störung nicht behebt (Betriebsfehler oder korrekte Anzeige, etc.), drücken Sie mit einem spitzen Gegenstand die RESET-Taste auf der Geräterückseite, dabei muss das Gerät eingeschaltet sein.

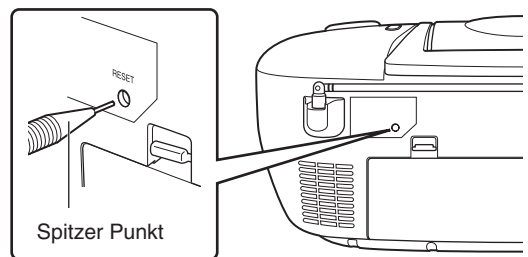

### Hinweis:

Der Neustart bewirkt, dass das Gerät auf seine von Fabrik aus eingegebenen Einstellungen geht und hat zur Folge, dass alle vom Benutzer vorgenommenen Einstellungen gelöscht werden.

## TECHNISCHE DATEN

### CD-Player

CD-Fassungsvermögen : 1 CD  
Signal-Rausch-Abstand : 75 dB  
Dynamikumfang : 60 dB

### Radio

Frequenzbereich : FM 87,5 – 108,0 MHz  
AM 522 – 1 629 kHz  
Antennen : Teleskopantenne für FM (UKW)  
Ferritkernantenne für AM (MW)

### Kassettendeck

Frequenzgang : 60 Hz – 10 000 Hz  
Tonhöenschwankungen : 0,15% (effektiv)  
Schnellspulzeit : Etwa 150 s (C-60-Kassette)

### Allgemeines

Lautsprecher : 9 cm Konus × 2  
Lautsprecher-Impedanz : 4 Ω  
Ausgangsleistung : 4 W (2 W + 2 W) bei 4 Ω  
(10% Klirrfaktor)  
Ausgangsbuchsen : PHONES × 1  
Stromversorgung : AC 230 V ~, 50 Hz  
DC 9 V (R20 (SUM-1)/D (13D)-Batterigröße × 6)  
Stromaufnahme : 13 W (bei Betrieb)  
3 W (in Bereitschaft)  
Abmessungen : 420 mm × 178 mm ×  
250 mm (B/H/T)  
Gewicht : Etwa 3,2 kg (ohne Batterien)  
Mitgelieferter Zubehör : AC-Netzkabel × 1  
Fernbedienung × 1  
Batterien für die Fernbedienung (AAA/UM-4/R03) × 2

Unangekündigte Änderungen des Designs und der technischen Daten bleiben jederzeit vorbehalten.



## TABLE DES MATIÈRES

CARACTÉRISTIQUES .....	1	POUR AJUSTER LE SON .....	8
CONSIGNES DE SÉCURITÉ .....	1	LECTURE DE DISQUES COMPACTS .....	9
CONSIGNES D'UTILISATION .....	2	RÉCEPTION RADIO .....	14
ALIMENTATION .....	3	LECTURE DE CASSETTES .....	16
DESCRIPTION ET COMMANDES .....	4	ENREGISTREMENT .....	18
TÉLÉCOMMANDE .....	5	ENTRETIEN .....	20
ALLUMER ET ÉTEINDRE L'UNITÉ .....	6	DÉPANNAGE .....	21
RÉGLAGE DE L'HORLOGE .....	7	SPÉCIFICATIONS .....	22

## CARACTÉRISTIQUES

- 1 Chaîne portable avec lecteur CD**
  - Les fonctions CD sont accessibles à partir de la télécommande ou de l'unité principale.
  - Capacité de lecture des CD 8-cm
- 2 L'écran à cristaux liquides (LCD) affiche l'état de lecture actuel**
- 3 Enregistrement synchronisé avec la lecture d'un CD**
- 4 Effet sonore Hyper-Bass**

## CONSIGNES DE SÉCURITÉ

### Prévention des décharges électriques, des risques d'incendie et des dommages

- Même quand la touche STANDBY/ON est réglée sur STANDBY, une faible quantité de courant circule. Quand l'unité est mise en service, la fenêtre d'affichage s'éclaire en orange. Quand l'unité est mise en veille, la fenêtre d'affichage s'éteint. (Veuillez noter cependant que la fenêtre d'affichage ne s'allume pas, même quand l'unité est mise en service, si l'appareil fonctionne sur piles.) Pour économiser l'énergie et par sécurité lorsque l'unité n'est pas utilisée pendant longtemps, débranchez le cordon d'alimentation de la prise de courant secteur.
- Ne manipulez pas le cordon d'alimentation avec les mains mouillées.
- Pour débrancher l'unité de la prise murale, tirez toujours sur la fiche, jamais sur le cordon d'alimentation.
- Consultez votre distributeur le plus proche si le cordon est endommagé, en cas de déconnexion ou de défaillance des contacts.
- Ne pliez pas brutalement le cordon, ne le tirez pas ou ne le vrillez pas.
- L'étiquette des caractéristiques nominales se trouve sur l'extérieur du coffret.
- Ne modifiez pas le cordon d'alimentation en aucune façon.
- N'enlevez pas les vis pour démonter l'unité et ne touchez à rien à l'intérieur de l'unité pour éviter les accidents.
- N'introduisez pas d'objet métallique dans l'unité.
- Débranchez le cordon d'alimentation en cas d'orage.
- Si de l'eau pénètre à l'intérieur de l'unité, débranchez le cordon d'alimentation de la prise et consultez votre distributeur.
- N'obstruez pas les trous d'aération de l'unité de manière à ce que la chaleur puisse s'échapper.
- N'installez pas l'unité dans un endroit mal ventilé.

N'exposez pas cette unité aux rayons directs du soleil ou ne laissez pas cette unité dans une voiture fermée (ou dans un bateau, etc.) où elle serait exposée à des températures supérieures à 40°C.

### 1 Évitez d'utiliser cette unité dans les lieux suivants:

- Là où la température peut monter ou descendre de manière excessive, la température recommandée doit être comprise entre 5°C et 35°C.
- Là où elle peut être sujette à vibrations.
- Là où l'humidité est excessive, comme dans une salle de bains.
- Là où elle peut être magnétisée par un aimant ou une enceinte.

### 2 Faites attention à la poussière

Assurez-vous de fermer le couvercle du logement à disque afin que la lentille ne soit pas exposée à la poussière. Ne touchez pas la lentille.

### 3 Condensation

De la condensation peut se produire dans les cas suivants, pendant lesquels l'unité peut ne pas fonctionner correctement:

- L'unité est située dans une pièce où le chauffage vient d'être allumé.
- L'unité est située dans un endroit où il y a de la fumée ou beaucoup d'humidité.
- L'unité vient d'être déplacée d'un endroit froid à un endroit chaud.

Dans ces cas, réglez la touche STANDBY/ON sur ON et attendez une ou deux heures avant usage.

### 4 Contrôle de volume

Les disques compacts produisent de très légers parasites par rapport aux disques analogiques. Si vous réglez le volume en écoutant les parasites comme vous le faites avec des disques analogiques, les enceintes peuvent être endommagées par une soudaine explosion sonore lors du démarrage de la lecture. Par conséquent, baissez le volume avant de démarrer et ajustez-le si besoin pendant la lecture d'un CD.

### 5 Mécanisme de sécurité

L'unité intègre un mécanisme de verrouillage de sécurité qui désactive le rayon laser lorsque le couvercle du logement à disque est ouvert.

### 6 Ne placez pas d'objets magnétisés comme des cassettes audio près des enceintes

Puisque les enceintes contiennent à l'intérieur des aimants, ne placez pas de cassettes audio ou des cartes magnétiques à proximité car vous risquez d'effacer les données enregistrées.

### 7 Tenez l'unité éloignée du téléviseur

Si l'unité est utilisée près d'un téléviseur, l'image du téléviseur peut être déformée. Si cela se produit, éloignez l'unité du téléviseur. Si la situation ne s'améliore pas, évitez d'utiliser l'unité lorsque le téléviseur est allumé.

### 8 Nettoyage du boîtier

Si le boîtier est sale, essayez-le avec un chiffon doux et sec. N'utilisez jamais de benzine ou de diluant car vous risquez d'endommager le revêtement du boîtier.

### 9 Utilisation des écouteurs

- N'écoutez pas à fort volume car vous risquez d'endommager votre ouïe.
- Pour votre sécurité, ne conduisez pas en utilisant les écouteurs.

### 10 Poignée de transport

Ne levez pas ou ne baissez pas la poignée de transport avec l'antenne télescopique déployée, afin d'éviter d'endommager l'antenne. Placez la poignée de transport de façon à ne pas interférer avec le fonctionnement.

## Fonctionnement sur secteur

### Raccordement du cordon d'alimentation.

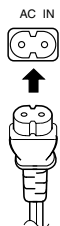

### PRÉCAUTIONS:

- Utilisez uniquement le cordon d'alimentation JVC fourni avec l'unité pour éviter des dysfonctionnements ou d'endommager l'unité.  
Enlevez les piles pendant l'utilisation du cordon d'alimentation.
- Assurez-vous de débrancher le cordon d'alimentation de la prise quand vous sortez ou quand l'unité n'est pas utilisée pendant longtemps.

## Fonctionnement sur piles

### Mise en place des piles

#### 1 Ouvrez le couvercle à piles.

Tirez le couvercle à piles vers vous tout en appuyant sur les onglets indiqués par des flèches.

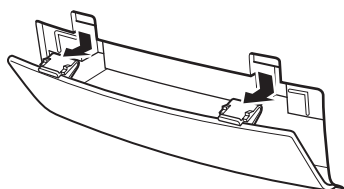

#### 2 Insérez six piles de taille R20 (SUM-1)/D (13D).

Assurez-vous d'insérer les piles avec les contacts  $\oplus$  et  $\ominus$  correctement positionnés.

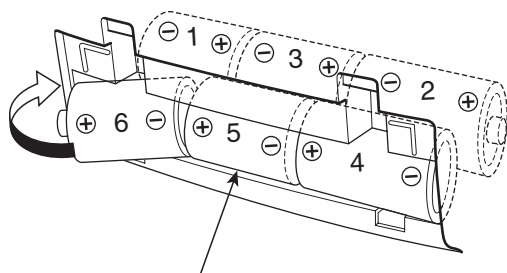

Piles de taille R20 (SUM-1)/D (13D)

#### 3 Remplacez le couvercle.

## Contrôle des piles

Quand la vitesse de défilement ou le niveau de la sortie sonore diminue, ou quand la lecture CD devient intermittente, remplacez toutes les piles par des neuves. Lors d'un enregistrement important, utilisez des piles neuves (de préférence des piles alcalines longue durée) pour éviter toute défaillance possible.

## Pour une meilleure utilisation des piles

- Un fonctionnement en continu de l'unité consomme plus d'énergie des piles qu'un fonctionnement non continu.
- Le fonctionnement de l'unité dans un lieu froid consomme plus d'énergie des piles que dans un lieu chaud.

### PRÉCAUTIONS:

- Si vous n'utilisez pas l'unité pendant longtemps (plus de deux semaines) ou si vous l'utilisez sur le courant secteur, enlevez les piles pour éviter un dysfonctionnement ou des dommages à l'unité.
- Quand le cordon d'alimentation JVC fourni avec l'unité est raccordé, l'alimentation passe automatiquement des piles au secteur, même quand des piles sont installées.  
Cependant, enlevez les piles pendant l'utilisation du cordon d'alimentation.

### CONSIGNES D'UTILISATION DES PILES:

Si les piles sont mal utilisées, une fuite de produits chimiques peut se produire ou les piles peuvent exploser. Il faut prendre les mesures suivantes:

- Vérifiez que les contacts positif  $\oplus$  et négatif  $\ominus$  des piles sont positionnés correctement et insérez-les comme indiqué sur la figure à gauche.
- Ne mélangez pas ensembles des piles usagées avec des neuves ou différents types de pile.
- N'essayez pas de recharger des piles non rechargeables.
- Enlevez les piles quand l'unité ne va pas être utilisée pendant longtemps.

Si les produits chimiques en provenance des piles entrent en contact avec votre peau, rincez-la immédiatement avec de l'eau. Si des produits chimiques fuient dans l'unité, nettoyez complètement l'unité.

## DESCRIPTION ET COMMANDES

### Faces supérieure et avant

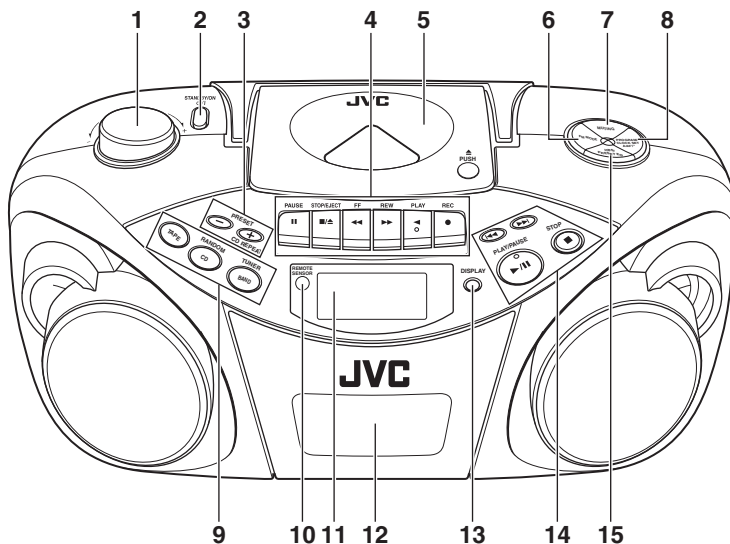

- |  |   |
|--|---|
| 1 Touche VOLUME  | 8 Touche PROGRAM/CLOCK SET  |
| 2 Touche STANDBY/ON $\text{\textcircled{I}}$   | 9 Touche TAPE   |
| 3 Touche PRESET -<br>Touche PRESET + / CD REPEAT   | Touche CD/RANDOM  |
| 4 Touches de commande cassette<br>Touche PAUSE $\text{\textcircled{II}}$<br>Touche STOP/EJECT $\text{\textcircled{■/▲}}$<br>Touche FF $\text{\textcircled{◀◀}}$<br>Touche REW $\text{\textcircled{▶▶}}$<br>Touche PLAY $\text{\textcircled{▶}}$<br>Touche REC $\text{\textcircled{●}}$ | Touche BAND/TUNER   |
| 5 Logement du disque   | 10 REMOTE SENSOR (capteur de télécommande)                                |
| 6 Touche FM MODE   | 11 Fenêtre d'affichage  |
| 7 Touche MUTING  | 12 Platine à cassette   |
|  | 13 Touche DISPLAY   |
|  | 14 Touche $\text{\textcircled{I◀◀}}$<br>Touche $\text{\textcircled{▶▶I}}$ |
|  | Touche PLAY/PAUSE $\text{\textcircled{▶/II}}$                             |
|  | Touche STOP $\text{\textcircled{■}}$                                      |
|  | 15 Touche HBS/PRESET EQ   |

## Face arrière

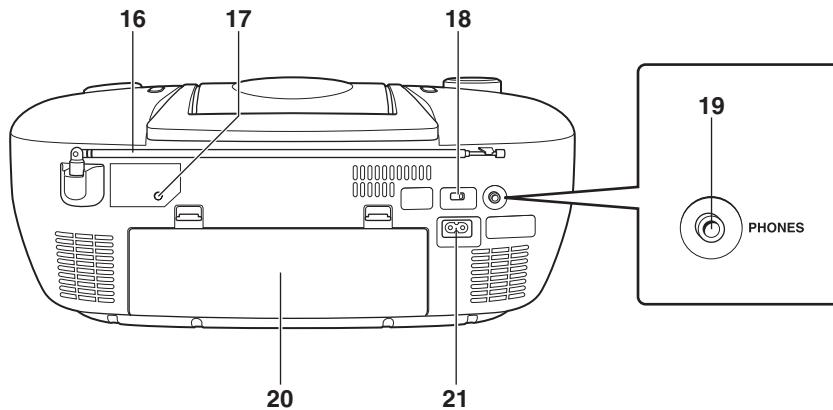

**16 Antenne télescopique**

**17 Touche RESET**

**18 Interrupteur BEAT CUT**

**19 Prise PHONES**

Raccordez des mini-écouteurs stéréo (diamètre 3,5-mm, impédance entre  $16 \Omega$  et  $32 \Omega$ ) à cette prise. La sortie des enceintes est désactivée si des écouteurs sont raccordés.

**20 Couverture du logement à piles**

**21 Prise  $\sim$ AC IN (entrée secteur)**

## TÉLÉCOMMANDE

### Installation des piles

**1** Enlevez le couvercle des piles à l'arrière de la télécommande.

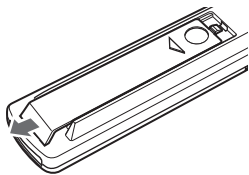

**2** Insérez deux piles de taille AAA (UM-4)/R03 (fournies).

Insérez les piles avec les contacts  $\oplus$  et  $\ominus$  correspondants aux indications à l'intérieur du logement à piles. Insérez les extrémités  $\ominus$  d'abord.

Piles de taille AAA (UM-4)/R03

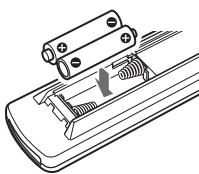

**3** Remplacez le couvercle des piles.

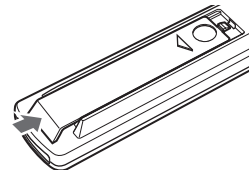

### Remplacement des piles

La distance maximale de fonctionnement entre le capteur de l'unité et la télécommande est d'environ 7 mètres. Si la portée de fonctionnement diminue ou si le fonctionnement de la télécommande devient instable, remplacez les piles par des neuves.

### Remarques sur l'utilisation de la télécommande

- Pointer le haut de la télécommande vers le capteur de l'unité le plus directement possible. La distance fonctionnelle de l'unité principale diminue si vous pointez la télécommande avec un angle.
- Appuyez sur les touches doucement et fermement.
- N'exposez pas la télécommande de l'unité à une lumière forte (soleil direct ou lumière artificielle) et assurez-vous qu'il n'existe aucun obstacle entre le capteur et la télécommande.

## Noms des touches

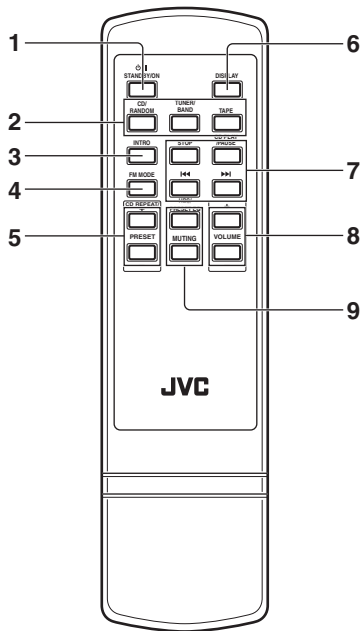

- 1 Touche  $\odot$ /I STANDBY/ON
- 2 Touche CD/RANDOM  
Touche TUNER/BAND  
Touche TAPE
- 3 Touche INTRO
- 4 Touche FM MODE
- 5 Touche CD REPEAT / PRESET +  
Touche PRESET -
- 6 Touche DISPLAY
- 7 Touche STOP  
Touche CD PLAY/PAUSE  
Touche  $\lll$   
Touche  $\ggg$
- 8 Touche VOLUME +  
Touche VOLUME -
- 9 Touche HBS/PRESET EQ  
Touche MUTING

## ALLUMER ET ÉTEINDRE L'UNITÉ

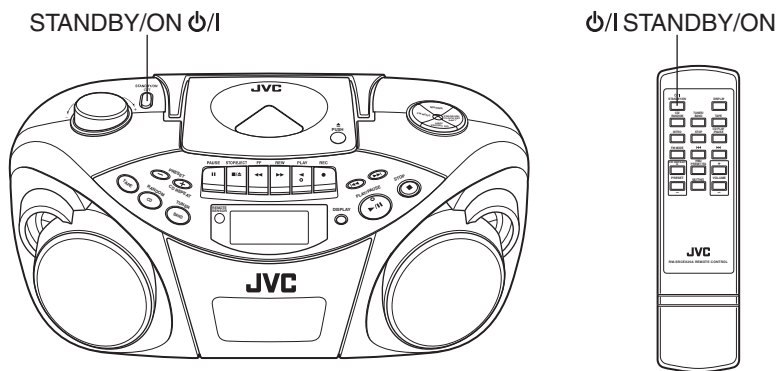

STANDBY/ON



### Touche STANDBY/ON $\odot$ /I

**Appuyez sur la touche STANDBY/ON  $\odot$ /I de l'unité pour allumer et éteindre l'unité.**

Vous pouvez aussi appuyer sur la touche  $\odot$ /I STANDBY/ON de la télécommande. La fenêtre d'affichage s'éclaire quand l'unité est allumée. (Veuillez noter cependant que l'écran ne s'allume pas, même quand l'unité est mise en service, si l'appareil fonctionne sur piles.) L'unité est prête à lire la source sélectionnée quand l'unité a été éteinte la fois précédente.

### Pour éteindre complètement l'alimentation

Débranchez le cordon d'alimentation secteur de la prise murale. Si des piles sont installées dans l'unité, enlevez-les.

### Remarques:

- Quand vous débranchez le cordon d'alimentation secteur ou si une coupure de courant se produit, l'horloge est aussitôt réinitialisée sur "0:00", alors que le pré réglage des stations de radio (voir page 15) sera effacé après quelques jours. L'indication de l'horloge continuera à clignoter jusqu'à ce que vous régliez à nouveau l'horloge.
- Enlevez les piles pour transporter l'unité à la main ou dans le coffre d'une voiture. Ceci empêche la mise sous tension accidentelle, évitant ainsi un gaspillage de la consommation des piles.

## RÉGLAGE DE L'HORLOGE

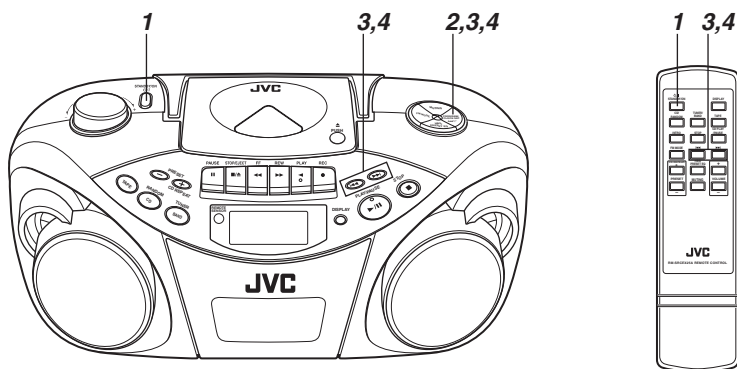

Avant d'utiliser cette unité plus avant, réglez d'abord l'horloge intégrée à cette unité. L'horloge utilise le format 24 heures.

**1** Appuyez sur **STANDBY/ON**  pour éteindre l'unité, si elle était allumée.

L'horloge clignote dans la fenêtre d'affichage.

**2** Appuyez et maintenez enfoncé **PROGRAM/CLOCK SET** pendant plus de 2 secondes.

Les chiffres des heures commencent à clignoter.



**3** Appuyez sur **◀◀** ou **▶▶** pour ajuster l'heure, puis appuyez sur **PROGRAM/CLOCK SET**.

Les chiffres des minutes commencent à clignoter.



**4** Appuyez sur **◀◀** ou **▶▶** pour ajuster les minutes, puis appuyez sur **PROGRAM/CLOCK SET**.

### Remarque:

En cas de coupure de courant, l'horloge perd son réglage et est réinitialisée sur "0:00". L'indication de l'horloge continuera à clignoter jusqu'à ce que vous régliez à nouveau l'horloge.

### Pour afficher l'horloge pendant que le CD ou le tuner est sélectionné

Appuyer sur **DISPLAY**.

Chaque fois que vous appuyez sur la touche, l'affichage change alternativement entre l'affichage de l'horloge et l'affichage normal.

(Le fonctionnement de l'unité pendant l'affichage de l'horloge change l'affichage pour l'affichage normal.)

DISPLAY



Unité principale

DISPLAY



Télécommande

## POUR AJUSTER LE SON

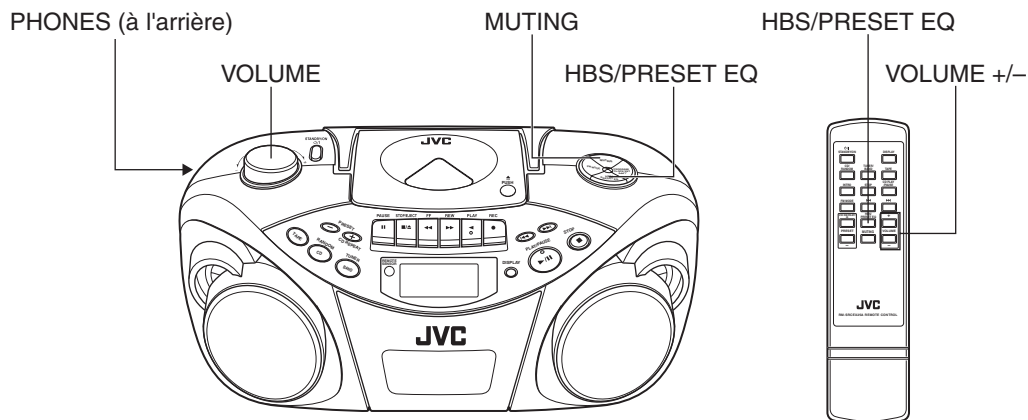

### Pour ajuster le volume

**Tournez la touche VOLUME dans le sens des aiguilles d'une montre pour monter le volume ou dans le sens inverse pour le baisser.**

Vous pouvez appuyer sur VOLUME + ou VOLUME – sur la télécommande pour respectivement monter ou baisser le volume.

Le niveau du volume peut être ajusté sur 31 intervalles (00 VOL à 30 VOL).



#### Précaution:

NE PAS éteindre l'unité avec le volume réglé à un niveau extrêmement élevé, car une soudaine explosion sonore pourrait endommager votre ouïe et/ou les enceintes et les écouteurs, au moment d'allumer l'unité ou de démarrer la lecture d'une autre source la fois suivante. **RAPPELEZ-VOUS** que vous ne pouvez pas ajuster le volume tant que l'unité n'est pas allumée.

### Pour couper le son momentanément

**Pendant la lecture, appuyer sur MUTING.**

Le son est coupé et l'indicateur MUTING apparaît à la fenêtre d'affichage.

Pour rétablir le son, appuyez de nouveau sur MUTING.

### L'écoute avec des écouteurs

**Raccordez une paire d'écouteurs à la prise PHONES.**

Aucun son ne sort des enceintes désormais. Assurez-vous de baisser le volume avant de raccorder les écouteurs.

### Pour renforcer les sons graves

Vous pouvez profiter d'un son grave puissant avec l'effet sonore Hyper-Bass.

**Appuyez et maintenez enfoncé HBS/PRESET EQ jusqu'à ce que l'indicateur HBS s'allume à la fenêtre d'affichage.**

Pour couper l'effet, appuyez et maintenez la touche enfoncée à nouveau jusqu'à ce que l'indicateur HBS disparaisse.

### Sélection du mode sonore

Vous pouvez sélectionner l'un des 5 modes sonores pré-réglés.

- CLASSIC** : Bon pour la musique classique.
- ROCK** : Amplifie les basses et hautes fréquences.  
Bon pour la musique acoustique.
- POP** : Bon pour la musique vocale.
- JAZZ** : Bon pour la musique de jazz.
- FLAT** : Son normal.

### Pour sélectionner le mode sonore

Appuyez répétitivement sur HBS/PRESET EQ jusqu'à ce que l'indicateur du mode sonore souhaité apparaisse à la fenêtre d'affichage.

Chaque fois que vous appuyez sur la touche, le mode sonore change comme suit:





# LECTURE DE DISQUES COMPACTS

## Remarques sur les disques compacts

Cette unité a été conçue uniquement pour lire les CD suivants

- CD audio numérique
- CD audio numérique enregistrable (CD-R)
- CD audio numérique réinscriptible (CD-RW)



## Pendant la lecture CD-R ou CD-RW

Vous pouvez lire vos **CD-R ou CD-RW clôturés** qui sont enregistrés au **format CD musical**. (Si un CD-RW a été enregistré dans un format différent, effacez complètement toutes les données sur le CD-RW avant d'enregistrer.)

- Vous pouvez lire un CD-R ou CD-RW comme un CD audio.
- Certains CD-R ou CD-RW peuvent ne pas être lisibles sur cette unité en fonction de leurs caractéristiques de disque, des dégâts ou des tâches ou si la lentille de lecture est sale.
- Le facteur de réflexion d'un CD-RW est plus faible que pour les autres CD, ce qui peut entraîner une lenteur de lecture.
- Les CD-R et CD-RW contenant des pistes au format MP3 ne peuvent pas être lus.

## Manipulation des disques

Puisque des disques sales, abîmés ou voilés peuvent endommager l'unité, il est important de respecter les consignes suivantes:

- Ne touchez pas la surface enregistrée réfléchissante.
- Ne collez ni n'écrivez rien sur la face étiquette.
- Ne pliez pas les disques.

## Rangement

- Après avoir sorti le disque de l'unité, assurez-vous de le ranger dans son étui.
- N'exposez pas les disques à la lumière directe du soleil, aux hautes températures d'un chauffage, etc., à une humidité importante ou à la poussière.

## Nettoyage des disques

Avant d'insérer un disque, essuyez toute la poussière, saleté ou traces de doigts avec un chiffon doux et sec. Les disques doivent être nettoyés en les essuyant de manière radiale, en partant du centre vers l'extérieur. N'utilisez jamais de diluant, de benzine, de produit nettoyant pour disque ou d'aérosol antistatique.

- Sortir le disque de son étui et le replacer

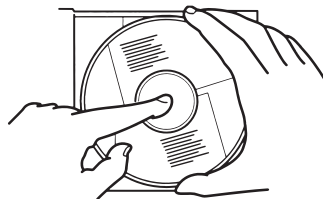

Appuyez au centre et retirez-le.

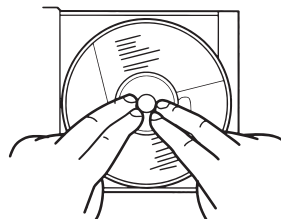

Appuyez pour verrouiller le disque.

- Manipulation

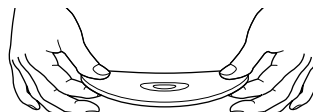

Incorrect

- Nettoyage



Correct



Incorrect

## Fonctionnement de base

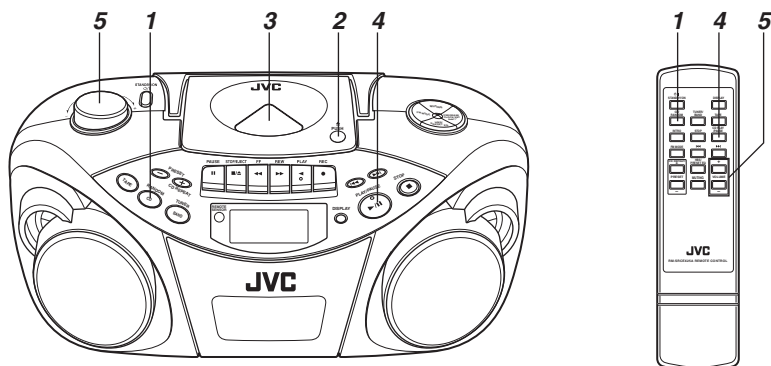

**1 Appuyez sur CD/RANDOM pour entrer dans le mode CD, si l'unité est dans le mode TUNER ou TAPE.**

Vous pouvez appuyer sur CD/RANDOM sur la télécommande pour entrer dans le mode CD.

**2 Appuyez sur  $\triangle$  PUSH pour ouvrir le logement du disque.**

**3 Insérez un disque avec la face étiquetée vers le haut et fermez le logement du disque.**

- Des CD de 8-cm peuvent être lus sur l'unité sans adaptateur.

**4 Appuyez sur PLAY/PAUSE  $\blacktriangleright$ /II pour lancer la lecture.**

Vous pouvez lancer la lecture en appuyant sur CD PLAY/PAUSE sur la télécommande.

Le numéro de la piste actuelle et le temps de lecture écoulé s'affichent pendant la lecture.



**5 Ajustez le volume.**

### Remarques:

- L'indication suivante peut s'afficher si le disque est inséré à l'envers. Réinsérez le disque correctement.

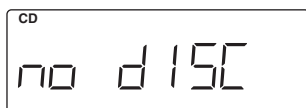

- Si des blancs se produisent pendant la lecture, baissez le volume.
- Des blancs peuvent se produire si l'unité subit un choc important ou est utilisée dans un endroit sujet aux vibrations (ex. dans une voiture roulant sur une route en mauvaise état).
- Si vous appuyez sur CD/RANDOM dans le mode CD, l'unité entre dans le mode de lecture aléatoire.

### Pour arrêter la lecture

**Appuyez sur STOP  $\blacksquare$ .**

Vous pouvez appuyer sur STOP sur la télécommande pour arrêter la lecture.



Unité principale



Télécommande

### Précaution:

Arrêtez la lecture avant d'ouvrir le logement du disque. Vérifiez que le disque a complètement arrêté de tourner avant de le sortir.

### Pour mettre la lecture en pause

**Appuyez sur PLAY/PAUSE  $\blacktriangleright$ /II pendant la lecture.**

Vous pouvez appuyer sur CD PLAY/PAUSE sur la télécommande pour arrêter la lecture.

Pour reprendre la lecture, appuyez de nouveau sur la touche.



Unité principale

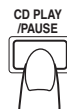

Télécommande

### Changement de piste

- **Pour revenir à la piste précédente**  
Pendant la lecture, appuyez sur **⏮** une fois pour revenir au début de la piste en cours, appuyez deux fois pour revenir au début de la piste précédente.
- **Pour aller à la piste suivante**  
Pendant la lecture, appuyez sur **⏭** pour aller au début de la piste suivante.

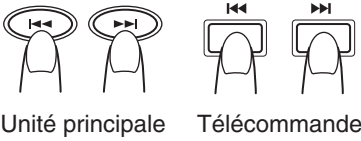

### Rechercher – localiser une position particulière sur le disque

Appuyez et maintenez enfoncé **⏮** ou **⏭** pendant la lecture. Contrôlez le son et relâchez la touche quand la position particulière est atteinte.

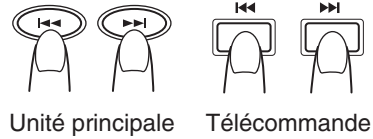

### Lecture répétée/aléatoire

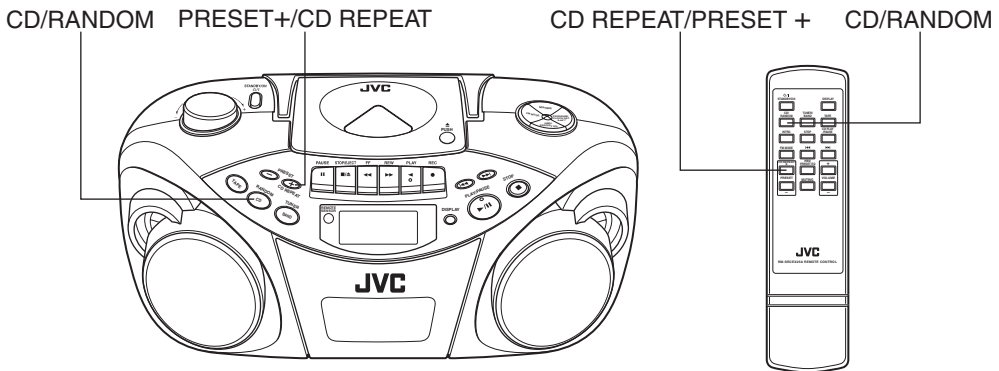

#### Lecture répétée

Appuyez sur **PRESET + / CD REPEAT** pendant la lecture.

Vous pouvez appuyer sur **CD REPEAT / PRESET +** sur la télécommande pour sélectionner la lecture répétée. À chaque pression de la touche, le mode de répétition change dans l'ordre suivant:

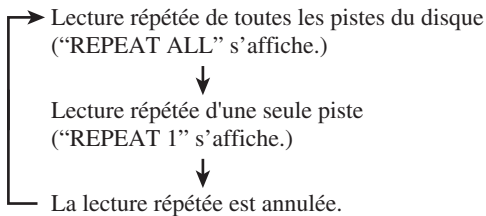

#### Lecture aléatoire

Appuyez sur **CD/RANDOM** dans le mode CD jusqu'à ce que l'indicateur **RANDOM** s'allume dans la fenêtre d'affichage.

Vous pouvez appuyer sur **CD/RANDOM** sur la télécommande pour sélectionner la lecture aléatoire. Les pistes sont lues dans un ordre aléatoire.

Pour arrêter la lecture aléatoire, appuyez de nouveau sur la touche jusqu'à ce que l'indicateur **RANDOM** disparaisse.

## Lecture programmée

Vous pouvez programmer un maximum de 20 pistes à lire dans n'importe quel ordre souhaité.

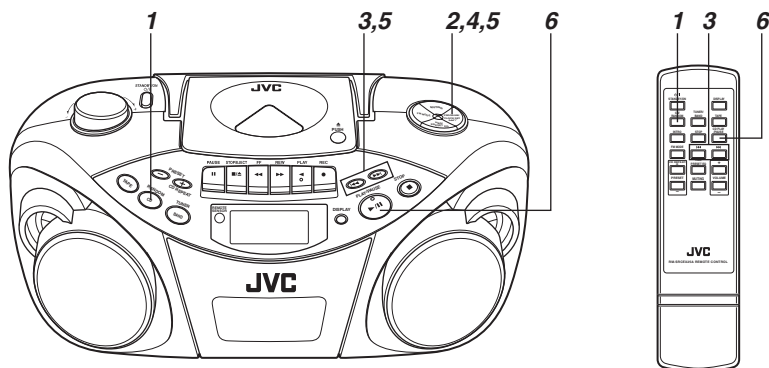

### Remarque:

Il existe une limite de temps pour effectuer les étapes suivantes. Si le réglage est annulé avant d'avoir fini, recommencez à partir de l'étape 2.

#### 1 Appuyez sur CD/RANDOM pour entrer dans le mode CD.

Vous pouvez appuyer sur CD/RANDOM sur la télécommande pour entrer dans le mode CD.

#### 2 Appuyez sur PROGRAM/CLOCK SET dans le mode arrêt.

L'indicateur PROG commence à clignoter dans la fenêtre d'affichage.

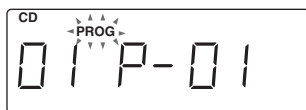

#### 3 Appuyez sur <<< ou >>> pour sélectionner la piste souhaitée à programmer.

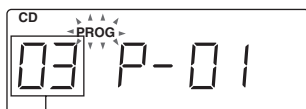

Piste à programmer

#### 4 Appuyez sur PROGRAM/CLOCK SET.

#### 5 Répétez les étapes 3 et 4 pour programmer d'autres pistes.

#### 6 Appuyez sur PLAY/PAUSE >|| pendant que l'indicateur PROG clignote.

Les pistes sont lues dans l'ordre que vous avez programmé.

Vous pouvez appuyer sur CD PLAY/PAUSE sur la télécommande pour lancer la lecture programmée.

### Remarques:

- Si l'indicateur PROG disparaît avant que vous ayez appuyé sur PLAY/PAUSE >|| (ou CD PLAY/PAUSE sur la télécommande), appuyez sur PROGRAM/CLOCK SET, puis lancez la lecture.
- Si vous appuyez sur CD/RANDOM dans le mode CD, l'unité entre dans le mode de lecture aléatoire.

### Pour arrêter pendant la lecture

Appuyez sur STOP ■ (ou STOP sur la télécommande). L'indicateur PROG disparaît et l'unité sort de la lecture programmée.

### Pour vérifier le contenu d'un programme

Avant de lancer la lecture programmée, appuyez sur PROGRAM/CLOCK SET.

Chaque fois que vous appuyez sur la touche, la piste programmée apparaît à la fenêtre d'affichage.

### Pour ajouter des pistes au programme

1 Appuyez répétitivement sur PROGRAM/CLOCK SET jusqu'à ce que "00" apparaisse comme numéro de piste.

2 Appuyez sur <<< ou >>> pour sélectionner le numéro de piste, puis appuyez sur PROGRAM/CLOCK SET.

### Pour modifier le programme

1 Appuyez répétitivement sur PROGRAM/CLOCK SET jusqu'à ce que le numéro de programme que vous voulez modifier apparaisse.

2 Appuyez sur <<< ou >>> pour sélectionner un nouveau numéro de piste, puis appuyez sur PROGRAM/CLOCK SET.

### Pour répéter une lecture programmée

Appuyez sur PRESET + / CD REPEAT (ou CD REPEAT / PRESET + sur la télécommande) après avoir lancé la lecture programmée.

### Pour effacer le programme entier de la mémoire

Appuyez sur PROGRAM/CLOCK SET jusqu'à ce que l'indicateur PROG clignote et appuyez sur STOP ■ (ou STOP sur la télécommande) pendant que l'indicateur PROG clignote.

Le programme mémorisé est aussi effacé à l'ouverture du logement du disque.

### Remarque:

Après avoir programmé 20 pistes, le numéro de programme revient à "1". Programmer plus de pistes écrasera les pistes déjà programmées sur ces numéros.

## Lecture des introductions – Lecture intro

Chaque piste ou chaque piste programmée d'un CD peut être lue pendant les dix premières secondes.

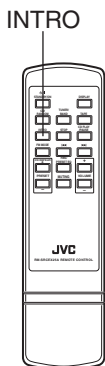

### Appuyez sur INTRO.

L'indicateur INTRO apparaît à la fenêtre d'affichage et la lecture intro démarre.

Pour utiliser la lecture intro avec la lecture programmée ou aléatoire, appuyez sur la touche après avoir lancé la lecture.

### Pour arrêter pendant la lecture

Appuyez sur STOP ■ (ou STOP sur la télécommande).

L'indicateur INTRO disparaît et l'unité sort de la lecture intro.

### Pour annuler la lecture intro sans arrêter

Appuyez sur INTRO pendant la lecture.

L'indicateur INTRO disparaît et l'unité continue la lecture.

### Remarque:

Si vous appuyez sur INTRO pendant la lecture d'une piste au-delà des dix premières secondes, c'est l'introduction de la piste suivante qui est lue.

# RÉCEPTION RADIO

## Réglage d'une station

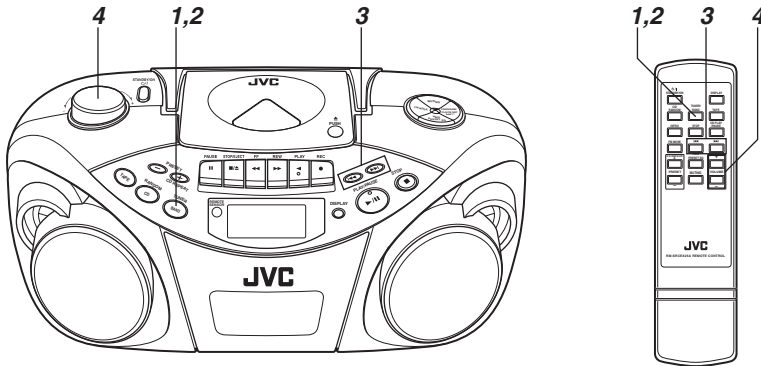

- 1 Appuyez sur BAND/TUNER pour entrer dans le mode tuner.**
- 2 Appuyez sur BAND/TUNER pour sélectionner la bande, FM ou AM.**
- 3 Appuyez et maintenez enfoncé |◀◀ ou ▶▶| pendant plus de 1 seconde.**  
L'unité commence à chercher et s'arrête quand une station avec une force de signal suffisante est trouvée. Si vous appuyez sur |◀◀ ou ▶▶| brièvement et répétitivement, la fréquence change pas à pas.
- 4 Ajustez le volume.**

### Pour changer le mode de réception FM

Quand un programme FM stéréo est difficile à recevoir ou est parasité, la réception sera meilleure en mono.

**Appuyez sur FM MODE jusqu'à ce que l'indicateur MONO apparaisse à la fenêtre d'affichage.**

Pour rétablir l'effet stéréo, appuyez sur FM MODE à nouveau jusqu'à ce que l'indicateur MONO disparaisse.



Unité principale    Télécommande

### Remarque:

Le réglage du mode de réception FM sera annulé quand vous sélectionnez une autre station.

### Utilisation des antennes

#### FM

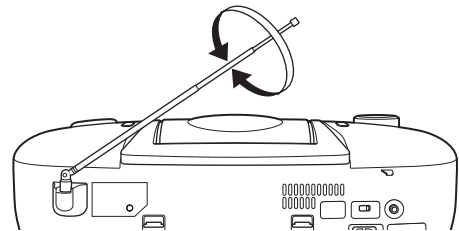

#### AM

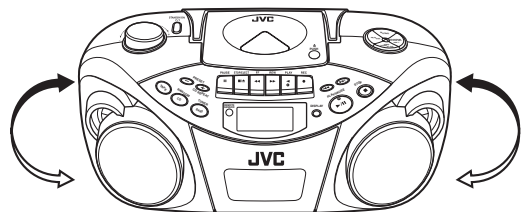

### Remarque:

L'antenne ferrite intégrée peut capter les interférences des récepteurs de télévision du voisinage pouvant troubler la réception AM.

## Préréglage des stations

Vous pouvez préréglager 10 stations FM et 10 stations AM.

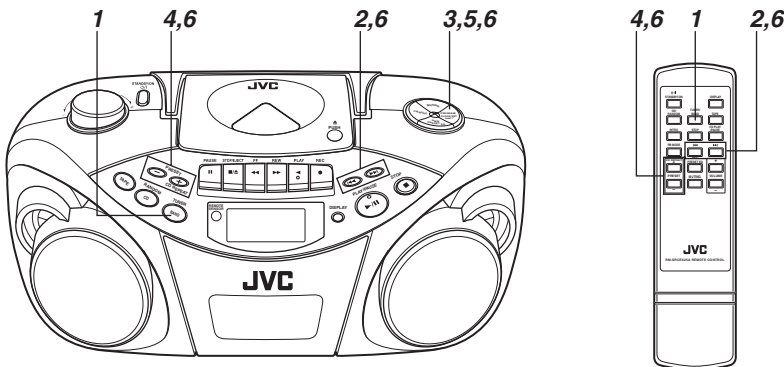

Il existe une limite de temps pour effectuer les étapes suivantes. Si le réglage est annulé avant d'avoir fini, recommencez à partir de l'étape 3.

### Remarque:

Dans certains cas, des fréquences de test ont été déjà mémorisées dans le tuner car l'usine a contrôlé la fonction de préréglage du tuner avant expédition. C'est n'est pas un dysfonctionnement. Vous pouvez préréglager les stations que vous voulez en mémoire en suivant la méthode de préréglage.

**1 Appuyez sur BAND/TUNER pour sélectionner la bande, FM ou AM.**

**2 Appuyez sur ◀◀ ou ▶▶ pour sélectionner la station que vous voulez préréglager.**

**3 Appuyez sur PROGRAM/CLOCK SET.**

L'indicateur PROG commence à clignoter dans la fenêtre d'affichage.



**4 Appuyez sur PRESET + / CD REPEAT ou PRESET - pour sélectionner le numéro de préréglage.**

Vous pouvez appuyer sur CD REPEAT / PRESET + ou PRESET - sur la télécommande pour sélectionner le numéro de préréglage.

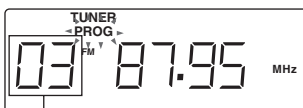

Numéro de préréglage

**5 Appuyez sur PROGRAM/CLOCK SET.**

La station réglée à l'étape 2 est enregistrée sur le numéro de préréglage sélectionné à l'étape 4.

Enregistrer une nouvelle station sur un numéro utilisé efface la station précédemment enregistrée.

**6 Répétez les étapes 2 à 5 pour préréglager d'autres stations, en utilisant différents numéros de préréglage.**

### Réglage d'une station préréglée

**1 Appuyez sur BAND/TUNER pour sélectionner la bande, FM ou AM.**

**2 Appuyez répétitivement sur PRESET + / CD REPEAT ou PRESET - jusqu'à ce que le numéro de préréglage souhaité apparaisse.**

### Remarque:

Si vous débranchez le cordon d'alimentation secteur ou si une coupure de courant se produit, les stations préréglées seront effacées après quelques jours. Si cela se produit, préréglage à nouveau les stations.

### Remarques sur les bandes cassettes

- Utilisez uniquement des bandes normales de type I. Les caractéristiques d'enregistrement/lecture de cette unité sont celles prévues pour les bandes normales, qui ont des caractéristiques différentes des bandes CrO<sub>2</sub> et métal.
- L'utilisation de bandes plus longues que 120 minutes n'est pas recommandée, car une détérioration caractéristique peut se produire et ces bandes sautent facilement hors des galets d'entraînement et du cabestan.
- Une bande relâchée peut provoquer des dégâts. Tendez doucement la bande avec un crayon comme indiqué sur la figure ci-dessous.

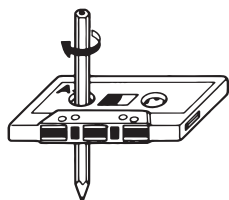

Tournez le crayon pour retendre la bande

- Pour éviter que les enregistrements ne soient effacés accidentellement, enlevez les languettes avec un tournevis. Après avoir brisé les languettes, recouvrez les fentes avec une bande adhésive pour effacer ou réenregistrer à nouveau.

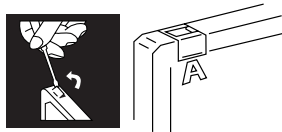

### Insertion d'une cassette

- 1 Appuyez sur STOP/EJECT ■/▲ pour ouvrir le logement à cassette.**
- 2 Insérez une cassette avec le côté ouvert vers le haut et la face de lecture comme indiqué sur la figure ci-dessous.**

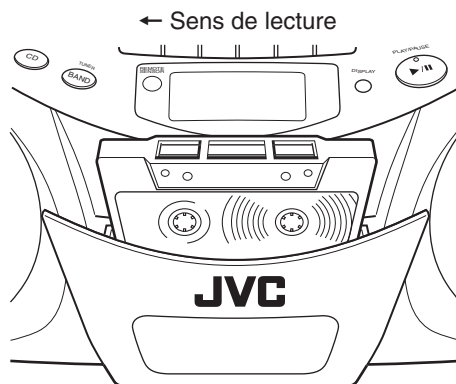

- 3 Refermez le logement à cassette en appuyant dessus doucement et fermement.**

Le logement à cassette clique une fois en position fermée.



## Fonctionnement de base

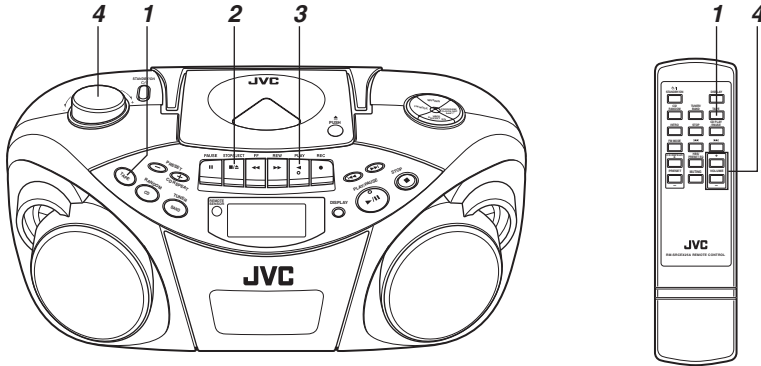

**1** Appuyez sur TAPE pour entrer dans le mode cassette.

**2** Insérez une cassette.

Utilisez uniquement une bande normale de type I.

**3** Appuyez sur PLAY ◀ pour lancer la lecture.

**4** Ajustez le volume.

### Pour arrêter la lecture

Appuyez sur STOP/EJECT ■/▲.

La bande s'arrête aussi quand elle atteint son extrémité.

### Pour rembobiner rapidement une bande

Appuyez sur REW ▶▶ ou FF ◀◀.

Quand la bande atteint son extrémité, appuyez sur STOP/EJECT ■/▲ pour libérer REW ▶▶ ou FF ◀◀.

## Fonctionnement de base

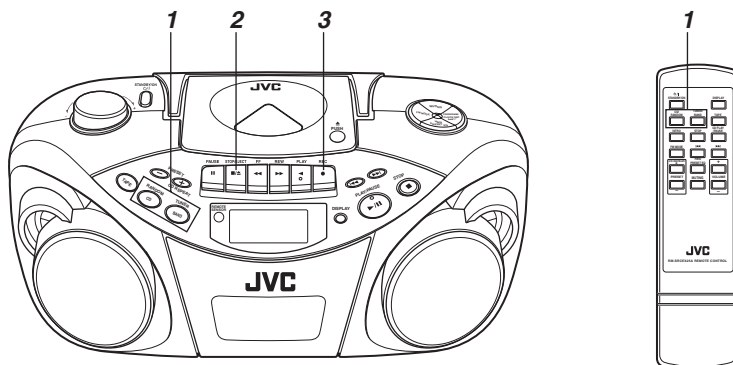

### Enregistrement standard

#### 1 Préparation de la source d'enregistrement.

- Si l'enregistrement provient de la radio:  
Réglez le mode tuner et sélectionnez la station souhaitée.
- Si l'enregistrement provient d'un CD:  
Réglez le mode CD et insérez le CD.

#### 2 Insérez une cassette vierge ou effaçable.

Utilisez uniquement une bande normale de type I.

#### 3 Appuyez sur REC ●.

PLAY ◀ est aussi enfoncé et l'enregistrement commence.

### Pour arrêter l'enregistrement

Appuyez sur STOP/EJECT ■/▲.

La bande s'arrête aussi quand elle atteint son extrémité.

### Remarques:

- **Il faut remarquer qu'il peut être illégal de réenregistrer des cassettes déjà enregistrées ou des disques sans le consentement du propriétaire des droits d'auteur de l'enregistrement sonore ou vidéo, d'émissions ou de programmes câblés ainsi que tout ouvrage littéraire, dramatique, musical ou artistique qui y serait contenu.**
- Le niveau d'enregistrement est réglé automatiquement de manière correcte et n'est pas affecté par VOLUME. De plus, pendant l'enregistrement vous pouvez ajuster le son que vous êtes en train d'écouter sans affecter le niveau d'enregistrement.
- Si vous avez fait un enregistrement excessivement parasite ou statique, il se peut que l'unité se soit trouvée trop près d'un téléviseur allumé pendant l'enregistrement. Soit vous éteignez le téléviseur, soit vous augmentez la distance entre le téléviseur et l'unité.

### Pour utiliser la fonction de coupure de pulsations (beat-cut)

En enregistrant des programmes AM, des pulsations peuvent se produire. Si cela se produit, changez l'interrupteur BEAT CUT à l'arrière de l'unité pour "1" ou "2" pour réduire le son pulsé.



### Pour commencer l'enregistrement à un moment précis

- 1 Appuyez d'abord sur PAUSE II, puis appuyez sur REC ● pour entrer dans le mode enregistrement-pause (standby).
- 2 Appuyez sur PAUSE II pour lancer la cassette au moment précis où vous souhaitez commencer l'enregistrement.

### Remarque:

Ne laissez pas l'unité en mode pause pendant plusieurs minutes. Appuyez plutôt sur STOP/EJECT ■/▲ pour arrêter la cassette.

## Enregistrement synchronisé avec la lecture d'un CD

Vous pouvez faire en sorte que le lecteur CD lance la lecture lorsque la platine cassette démarre le mode enregistrement.

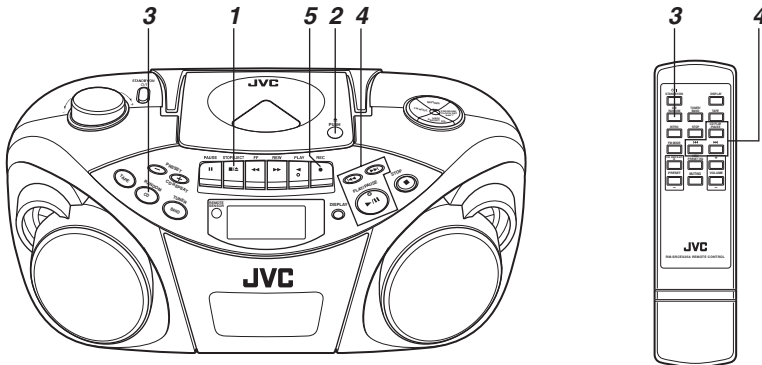

### 1 Insérez une cassette.

Utilisez uniquement une bande normale de type I.

### 2 Insérez un CD.

### 3 Appuyez sur RANDOM/CD pour entrer dans le mode CD.

Vous pouvez appuyer sur CD/RANDOM sur la télécommande pour entrer dans le mode CD.

### 4 Spécifiez une piste ou un point du disque comme point de départ de l'enregistrement.

- Pour lancer l'enregistrement à partir de la piste souhaitée, sélectionnez la piste en appuyant sur ◀◀ ou ▶▶ en mode arrêt.
- Pour lancer l'enregistrement à partir d'un point précis sur le disque, lisez le disque et faites une pause au point souhaité en appuyant sur PLAY/PAUSE ▶/|| (ou CD PLAY/PAUSE sur la télécommande).

### 5 Appuyez sur REC ●.

PLAY ◀ est aussi enfoncé et l'enregistrement synchronisé commence.

- L'indicateur CD SYNC s'affiche à l'écran pendant un enregistrement synchronisé.

Quand la cassette atteint la première fin de la bande, le lecteur CD passe en mode pause. Appuyez sur PLAY/PAUSE ▶/|| (ou CD PLAY/PAUSE sur la télécommande) pour continuer la lecture ou appuyez sur STOP ■ (ou STOP sur la télécommande) pour arrêter la lecture.

Lorsque le lecteur CD s'arrête le premier, la bande continue de défiler. Dans ce cas, appuyez sur STOP/EJECT ■/▲ pour arrêter la cassette.

## Effacement

Si vous enregistrez sur une cassette précédemment enregistrée, l'enregistrement précédent est effacé et seul le nouvel enregistrement sera audible à la prochaine lecture de la bande.

### Pour effacer une bande sans faire de nouvel enregistrement

1 Appuyez sur TAPE sur l'unité pour entrer dans le mode cassette.

2 Appuyez sur REC ●.

## Nettoyage des têtes, du cabestan et du galet d'entraînement

### Le nettoyage est important!

Lorsqu'une bande défile, il est naturel que de la poudre magnétique et de la poussière s'accumulent naturellement sur les têtes, le cabestan et le galet d'entraînement. S'ils deviennent trop sales,

- la qualité du son se détériore.
- Le niveau de la sortie sonore baisse.
- L'enregistrement précédent n'est pas complètement effacé.
- L'enregistrement n'est pas réalisé correctement.

Pour éviter ces inconvénients, nettoyez les têtes, le cabestan et le galet d'entraînement chaque 10 heures d'utilisation.

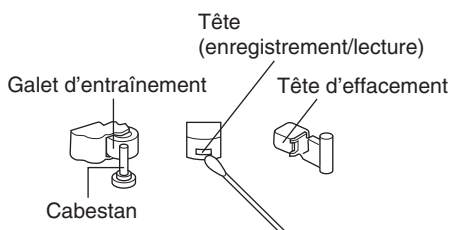

### Ouvrez le logement à cassette. Nettoyez les têtes, le cabestan et le galet d'entraînement.

Pour un nettoyage efficace, utilisez un kit de nettoyage disponible dans votre magasin audio.

Après le nettoyage, vérifiez que le liquide nettoyant a complètement séché avant d'insérer une cassette.

### Précautions:

- Tenez éloigné des têtes les objets magnétisés et métalliques. Si la tête se magnétise, les parasites augmenteront et le son sera détérioré.
- Démagnétisez la tête d'enregistrement/lecture chaque 20 à 30 heures d'utilisation avec un démagnétiseur de tête disponible dans votre magasin audio. Pour démagnétiser la tête, l'unité doit être éteinte.

**Comme la tête d'effacement de l'unité est de type magnétique, ne la démagnétisez pas.**

- N'utilisez pas autre chose que de l'alcool pour le nettoyage. Du diluant et de la benzine endommagera le caoutchouc du galet d'entraînement.

## Nettoyage de la lentille du lecteur CD

Si la lentille du lecteur CD est sale, le son peut être dégradé.

### Ouvrez le logement du disque et nettoyez la lentille.

Utilisez une soufflette (disponible dans un magasin photo, etc.) pour déloger la poussière sur la lentille.

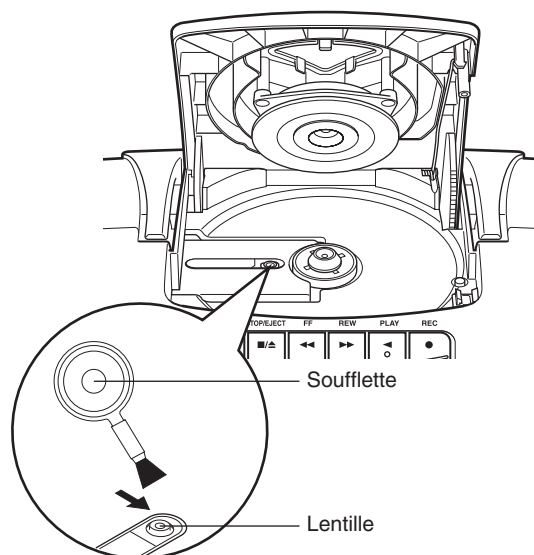

## DÉPANNAGE

- Si vous avez un problème avec votre appareil, vérifiez la présence dans cette liste d'une solution éventuelle avant d'appeler le service après-vente.
- Si vous ne pouvez pas résoudre le problème à partir des conseils qui figurent ici ou si l'unité a été endommagée physiquement, adressez-vous à une personne qualifiée, comme votre distributeur, pour la réparation.

Symptôme	Cause possible	Action
L'unité ne s'allume pas.	Le cordon d'alimentation est débranché.	Branchez le cordon d'alimentation.
Quand PLAY ◀ est enfoncé, la cassette ne défile pas.	PAUSE    est enfoncé.	Appuyez PAUSE    de nouveau pour la désactiver.
Le son en lecture est très bas.	<ul style="list-style-type: none"> <li>• Les piles sont déchargées.</li> <li>• La tête est sale.</li> </ul>	<ul style="list-style-type: none"> <li>• Remplacez les piles par des neuves.</li> <li>• Nettoyez la tête.</li> </ul>
REC ● ne fonctionne pas.	<ul style="list-style-type: none"> <li>• Les languettes de sécurité de la cassette ont été supprimées.</li> <li>• Aucune cassette n'est insérée.</li> </ul>	<ul style="list-style-type: none"> <li>• Obstruez les trous avec du ruban adhésif.</li> <li>• Insérez une cassette.</li> </ul>
Le disque est inséré mais la lecture ne démarre pas.	<ul style="list-style-type: none"> <li>• Le disque est à l'envers.</li> <li>• Le disque est sale.</li> <li>• Le disque est endommagé ou gondolé.</li> <li>• La lentille est sale.</li> <li>• Il existe de la condensation et de l'humidité.</li> </ul>	<ul style="list-style-type: none"> <li>• Insérez le disque avec la face étiquetée dirigée vers le haut.</li> <li>• Nettoyez le disque.</li> <li>• Remplacez par un disque lisible.</li> <li>• Nettoyez la lentille.</li> <li>• Allumez l'unité et attendez une ou deux heures avant utilisation.</li> </ul>
Aucun son ne sort des enceintes.	Les écouteurs sont raccordés.	Débranchez les écouteurs.
A cause d'une vitesse de cassette irrégulière, du pleurage et du scintillement se produisent.	<ul style="list-style-type: none"> <li>• Le galet d'entraînement ou le cabestan est sale.</li> <li>• Les piles sont déchargées.</li> </ul>	<ul style="list-style-type: none"> <li>• Nettoyez le galet d'entraînement et le cabestan.</li> <li>• Remplacez les piles par des neuves.</li> </ul>
La réception radio est pauvre et il y a beaucoup de parasites.	L'antenne n'est pas correctement orientée.	Orientez l'antenne correctement.
Les commandes à distance ne fonctionnent pas.	<ul style="list-style-type: none"> <li>• Les piles de la télécommande sont déchargées.</li> <li>• Le capteur de la télécommande est exposé à une lumière brillante (soleil direct, etc.)</li> </ul>	<ul style="list-style-type: none"> <li>• Remplacez les piles par des neuves.</li> <li>• Essayez de ne pas utiliser l'unité sous la lumière directe du soleil, etc.</li> </ul>

### Remarque:

Quand l'unité est déplacée d'un lieu froid à environ 0°C vers un lieu chaud, elle peut ne pas fonctionner normalement, car de la condensation s'est formée à l'intérieur du boîtier. Le fonctionnement normal sera rétabli après avoir attendu une ou deux heures.

### Réinitialisation de l'unité

Si "DÉPANNAGE" n'élimine pas le mauvais fonctionnement (erreur d'opération ou affichage correct, etc.), appuyez sur le bouton RESET à l'arrière de l'unité avec un objet pointu pendant que l'unité est allumée.

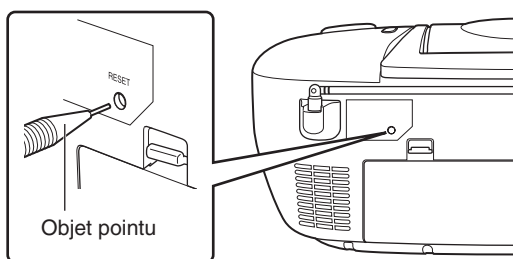

### Remarque:

La réinitialisation provoque le rétablissement des réglages de sortie d'usine et tous les réglages effectués par l'utilisateur seront effacés.

## SPÉCIFICATIONS

### Lecteur CD

Capacité de CD	: 1 CD
Rapport signal-bruit	: 75 dB
Plage dynamique	: 60 dB

### Tuner

Gamme de fréquence	: FM 87,5 – 108,0 MHz AM 522 – 1 629 kHz
Antennes	: Antenne télescopique pour FM Antenne ferrite pour AM

### Platine cassette

Réponse en fréquence	: 60 Hz – 10 000 Hz
Pleurage et scintillement	: 0,15% (WRMS)
Rembobinage rapide	: Environ 150 sec. (cassette C-60)

### Général

Enceintes	: Conique 9 cm × 2
Impédance de l'enceinte	: 4 Ω
Alimentation de sortie	: 4 W (2 W + 2 W) à 4 Ω (10% DHT)
Prises de sortie	: PHONES × 1
Alimentation	: Secteur 230 V $\sim$ , 50 Hz Piles de taille CC 9 V (R20 (SUM-1)/D (13D) × 6)
Consommation d'énergie	: 13 W (en fonctionnement) 3 W (en veille)
Dimensions	: 420 mm × 178 mm × 250 mm (L/H/P)
Poids	: Environ 3,2 kg (sans les piles)
Accessoires fournis	: Cordon d'alimentation × 1 Télécommande × 1 Piles de la télécommande (AAA/UM-4/R03) × 2

La conception et les spécifications sont sujets à changement sans préavis.

## INHOUDSOPGAVE

KENMERKEN .....	1	DE GELUIDSWEERGAVE REGELEN .....	8
VEILIGHEIDSVOORSCHRIFTEN .....	1	AFSPELEN VAN COMPACT DISKS .....	9
VOORZORGEN BIJ GEBRUIK .....	2	RADIO ONTVANGST .....	14
STROOMVOORZIENING .....	3	CASSETTE WEERGAVE .....	16
ONDERDELEN EN BEDIENINGSORGANEN .....	4	OPNEMEN .....	18
AFSTANDSBEDIENING .....	5	ONDERHOUD .....	20
HET APPARAAT AAN/UIT ZETTEN .....	6	STORINGEN VERHELPEN .....	21
DE KLOK INSTELLEN .....	7	TECHNISCHE GEGEVENS .....	22

## KENMERKEN

- 1 Draagbare stereo-installatie met CD speler**
  - De CD functies zijn naar keuze te bedienen met de afstandsbediening of met de toetsen op het apparaat zelf.
  - Ook geschikt voor 8 cm CD singles
- 2 Het digitale LCD (vloeibare kristallen) uitleesvenster toont de status van de weergave**
- 3 Synchrone opname van een CD's**
- 4 Hyper-Bass geluidseffect**

## VEILIGHEIDSVOORSCHRIFTEN

### Ter voorkoming van elektrische schokken, brand en schade

- Ook wanneer de STANDBY/ON toets in de STANDBY stand staat loopt er een kleine stroom. Wanneer het apparaat aanstaat, licht het displayvenster oranje op. Wanneer het apparaat op stand-by staat, licht het displayvenster niet op. (Het displayvenster licht echter niet op wanneer het apparaat op batterijen werkt, ook al staat het aan.) Trek de stekker uit het stopcontact wanneer u het apparaat langere tijd niet zult gebruiken.
- Raak het netsnoer nooit met natte handen aan.
- Trek altijd aan de stekker, en nooit aan het netsnoer.
- Raadpleeg de dichtstbijzijnde audiohandelaar wanneer het netsnoer beschadigd is of er kortsluiting op is getreden.
- Zorg dat het netsnoer niet uitgerekt, geknakt of gedraaid wordt.
- Er bevindt zich een classificatielabel op de onderzijde aan de buitenkant.
- Breng geen wijzigingen aan in het netsnoer.
- Verwijder geen schroeven uit het apparaat en raak nooit enig onderdeel in het inwendige aan, om ongelukken te vermijden.
- Steek nooit enig metalen voorwerp in het apparaat.
- Trek de stekker uit het stopcontact wanneer er onweer dreigt.
- Als er water in het apparaat terechtkomt, trek dan onmiddellijk de stekker uit het stopcontact en raadpleeg vervolgens een onderhoudsdienst.
- Zorg dat de ventilatie openingen van het apparaat niet geblokkeerd worden, om oververhitting van het inwendige te voorkomen.
- Gebruik het apparaat niet in een slecht geventileerde ruimte.

Gebruik dit apparaat niet in de volle zon en laat het niet achter in een afgesloten auto (of boot, enz.) waar het aan temperaturen boven de 40°C blootgesteld wordt.

### 1 Gebruik dit apparaat niet op de volgende plaatsen:

- Een omgeving waar extreem hoge of lage temperaturen kunnen optreden; het toegestane temperatuurbereik voor dit apparaat is van 5°C tot 35°C.
- Plaatsen waar het apparaat wordt blootgesteld aan trillingen.
- Erg vochtige ruimtes zoals een badkamer e.d.
- Plaatsen met krachtige magnetische velden, afkomstig van magneten of luidsprekers.

### 2 Pas op voor stof

Sluit de diskhouder altijd zodat er geen stof op de lens kan komen. Raak de lens niet met uw vingers aan.

### 3 Condens

Onder de volgende omstandigheden kan er in het apparaat vocht condenseren, waarna de werking van het apparaat gestoord kan worden:

- Het apparaat bevindt zich in een ruimte waar de verwarming juist is aangeschakeld.
- Het apparaat bevindt zich in een omgeving met rook of een hoge vochtigheid.
- Het apparaat is zojuist verplaatst van een koude naar een warme ruimte.

Zet in deze gevallen de STANDBY/ON toets in de ON stand en wacht één of twee uur alvorens het apparaat in gebruik te nemen.

### 4 De volumeregeling

Compact disks bevatten erg weinig ruis in vergelijking met analoge geluidsbronnen. Als u gewend bent de geluidssterkte in te stellen aan de hand van de ruis waarmee de opname start, kan er een plotselinge geluidspiek volgen die uw luidsprekers zou kunnen beschadigen. Daarom kunt u bij het afspelen van een CD het best de volumeregelaar eerst naar een geringe sterkte terugdraaien, om de gewenste geluidssterkte te kiezen wanneer de weergave is begonnen.

### 5 Beveiligingsmechanisme

Het apparaat is voorzien van een beveiligingsmechanisme dat de laserstraal uitschakelt wanneer de diskhouder wordt geopend.

### 6 Leg geen magnetisch gevoelige voorwerpen zoals cassettes en betaalkaarten vlak bij de luidsprekers

Aangezien de luidsprekers krachtige magneten bevatten, moet u cassettes, betaalkaarten e.d. erbij uit de buurt houden, anders kunnen er gegevens verloren gaan.

### 7 Zet het apparaat niet vlak bij een TV

Bij gebruik van dit apparaat in de buurt van een TV zou het beeld vervormd kunnen worden. Zet het apparaat in dit geval iets verder van de TV vandaan. Wanneer dat niet helpt, gebruik het apparaat dan niet terwijl de televisie aan staat.

### 8 Reinigen van de behuizing

Als de behuizing van het apparaat vuil is, kunt u het schoonvegen met een zachte droge doek. Gebruik geen oplosmiddelen zoals benzine of verdunner, want deze kunnen de afwerking van het apparaat aantasten.

### 9 Bij het luisteren met een hoofdtelefoon

- Stel het volume niet te hoog in bij het luisteren met een hoofdtelefoon, want dat kan uw gehoor beschadigen.
- Ten behoeve van de veiligheid moet u geen hoofdtelefoon gebruiken terwijl u een auto bestuurt.

### 10 Draagbeugel

Klap de draagbeugel niet omhoog of omlaag terwijl de telescoopantenne is uitgeschoven, om de antenne niet te beschadigen. Stel de draagbeugel zo in dat deze u bij de bediening niet in de weg zit.



## Voeding via het lichtnet

Sluit het netsnoer aan.



### VOORZORGSMAATREGELEN:

- Gebruik dit apparaat uitsluitend met het bijgeleverde netsnoer van JVC, om storing of beschadiging van het apparaat te voorkomen.  
Verwijder de batterijen als u het apparaat op het lichtnet heeft aangesloten.
- Wanneer u op reis gaat of om een andere reden het apparaat langere tijd niet zult gebruiken, trek de stekker uit het stopcontact.

## Gebruik op batterijen

### Batterijen plaatsen

#### 1 Open het batterijdeksel.

Trek het batterijdeksel naar u toe terwijl u de nokken indrukt die hieronder met pijlen staan aangegeven.

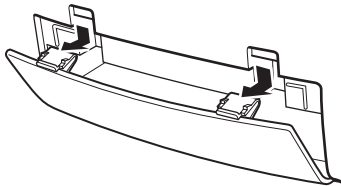

#### 2 Plaats zes R20 (SUM-1)/D (13D) formaat batterijen.

Let bij het plaatsen van de batterijen op de juiste richting van de ⊕ en ⊖ polen.

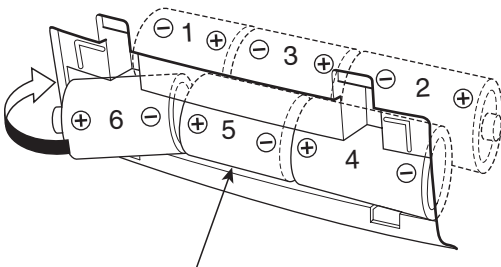

R20 (SUM-1)/D (13D) formaat batterijen

#### 3 Breng het deksel weer aan.

## De batterijspanning controleren

Wanneer de cassetteband langzamer gaat lopen, de geluidsterkte afneemt of het geluid van een CD af en toe wegvalt, dient u alle batterijen door nieuwe te vervangen.

We bevelen aan voor het maken van belangrijke opnamen nieuwe batterijen te plaatsen (bij voorkeur alkali batterijen, die langer meegaan) om onaangename verrassingen te voorkomen.

## Om de batterijen te sparen

- Als u het apparaat doorlopend gebruikt, zullen de batterijen eerder leegraken dan bij gebruik met tussenpozen.
- Bij gebruik in een koude omgeving zullen de batterijen eerder leegraken dan in een warme ruimte.

### VOORZORGSMAATREGELEN:

- Wanneer u het apparaat geruime tijd (langer dan twee weken) niet gebruikt, of alleen op het lichtnet, kunt u de batterijen er beter uit verwijderen, om storing in de werking of schade door eventuele batterijlekkage te voorkomen.
- Wanneer u het bijgeleverde JVC netsnoer aansluit, schakelt het apparaat automatisch over van batterijstroom naar lichtnetvoeding, ook al zijn er batterijen in het apparaat aanwezig.  
Desondanks wordt het aanbevolen de batterijen te verwijderen wanneer u het apparaat alleen op netvoeding gebruikt.

### WAARSCHUWINGEN BETREFFENDE DE BATTERIJEN:

Bij onjuist gebruik van de batterijen kunnen er chemicaliën uit de batterijen lekken of kunnen ze ontploffen. Neem altijd de volgende maatregelen in acht:

- Let op dat de positieve ⊕ en negatieve ⊖ polen van de batterijen in de juiste richting zijn geplaatst, zoals getoond in de afbeelding links.
- Meng geen oude en nieuwe batterijen, of verschillende typen batterijen.
- Probeer gewone staafbatterijen niet op te laden.
- Verwijder de batterijen wanneer u het apparaat langere tijd niet zult gebruiken.

Als er chemicaliën uit de batterijen op uw huid komen, was ze dan onmiddellijk weg met water. Als de batterijen vloeistof op het apparaat lekken, maak het apparaat dan grondig schoon.

# ONDERDELEN EN BEDIENINGSORGANEN

## Bovenkant en voorpaneel

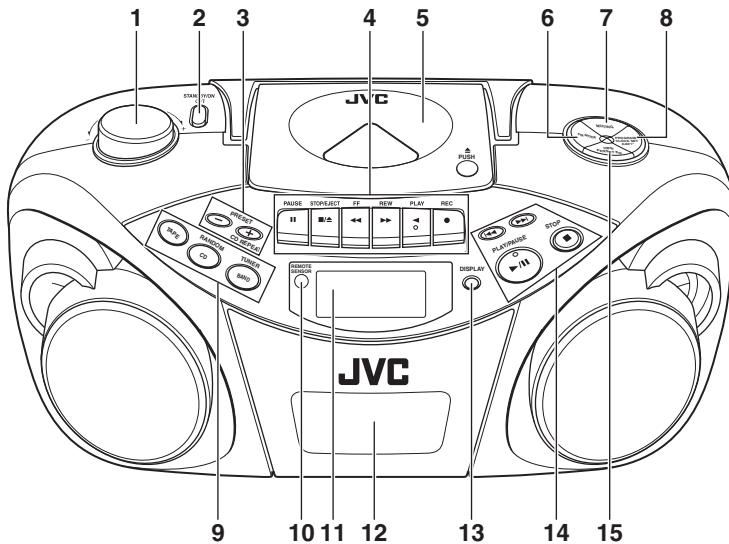

- |  |  |
|--|--|
| 1 VOLUME knop                                  | 8 PROGRAM/CLOCK SET toets                        |
| 2 STANDBY/ON $\text{I/O}$ toets                | 9 TAPE toets                                     |
| 3 PRESET - toets                               | CD/RANDOM toets                                  |
| PRESET + / CD REPEAT toets                     | BAND/TUNER toets                                 |
| 4 Cassette toetsen                             | 10 REMOTE SENSOR                                 |
| PAUSE $\text{II}$ toets                        | 11 Displayvenster                                |
| STOP/EJECT $\blacksquare/\blacktriangle$ toets | 12 Cassettedeck                                  |
| FF $\lll$ toets                                | 13 DISPLAY toets                                 |
| REW $\ggg$ toets                               | 14 $\lll$ toets                                  |
| PLAY $\blacktriangleleft$ toets                | $\ggg$ toets                                     |
| REC $\bullet$ toets                            | PLAY/PAUSE $\blacktriangleright/\text{II}$ toets |
| 5 Diskklep                                     | STOP $\blacksquare$ toets                        |
| 6 FM MODE toets                                | 15 HBS/PRESET EQ toets                           |
| 7 MUTING toets                                 |  |

## Achterkant

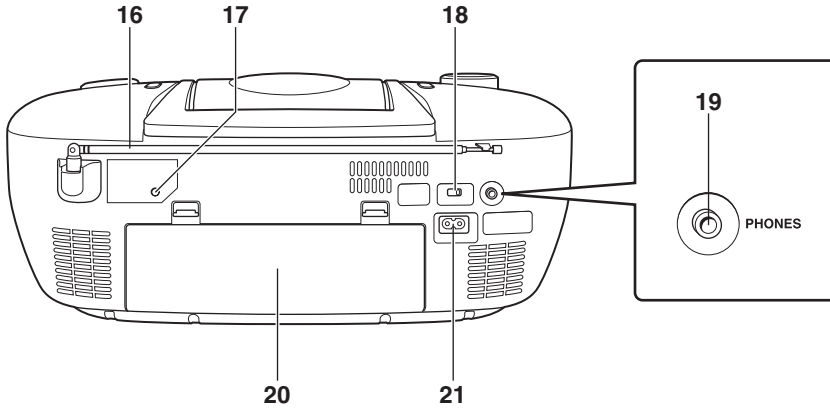

**16** Telescoopantenne

**17** RESET toets

**18** BEAT CUT schakelaar

**19** PHONES aansluiting

Sluit hier een hoofdtelefoon met een stereo ministekker (3,5 mm doorsnede, impedantie 16  $\Omega$  - 32  $\Omega$ ) op aan. Zolang er een hoofdtelefoon is aangesloten klinkt er geen geluid via de luidsprekers.

**20** Deksel van het batterijvak

**21**  $\sim$ AC IN (wisselspanning) ingang

## AFSTANDSBEDIENING

### Batterijen plaatsen

**1** Verwijder het deksel van het batterijvak op de achterkant van de afstandsbediening.

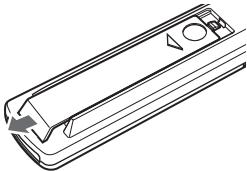

**2** Plaats twee AAA (UM-4)/R03 formaat batterijen (bijgeleverd).

Plaats de batterijen met de  $\oplus$  en  $\ominus$  polen in de juiste richting, zoals aangegeven in het batterijvak. Plaats de  $\ominus$  pool van de batterijen eerst.

AAA (UM-4)/R03 formaat batterijen

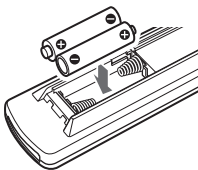

**3** Breng het deksel van het batterijvak weer aan.

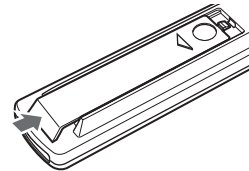

### Batterijen vervangen

De maximale werkzame afstand van de afstandsbediening tot de sensor op het apparaat bedraagt ongeveer 7 meter. Wanneer deze afstand duidelijk afneemt of als het apparaat niet meer goed op de afstandsbediening reageert, vervang de batterijen door nieuwe.

### Opmerkingen over het gebruik van de afstandsbediening

- Richt de voorzijde van de afstandsbediening zo goed mogelijk op de sensor van het apparaat. De werkzame afstand van de afstandsbediening neemt af wanneer u de afstandsbediening schuin houdt.
- Druk de toetsen voorzichtig maar stevig in.
- Zorg dat er geen fel licht (direct zonlicht of kunstlicht) op de sensor van het apparaat kan vallen en dat er zich geen obstakels tussen de sensor en de afstandsbediening bevinden.

## Benaming van de toetsen

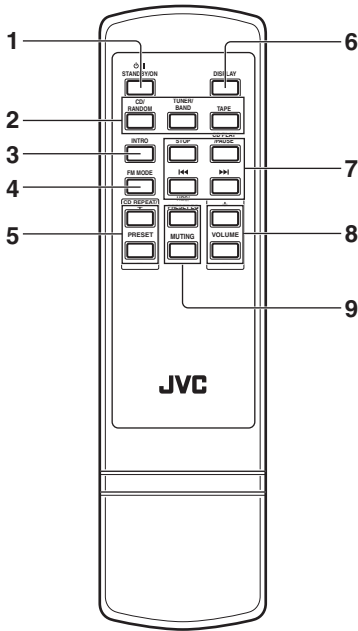

- 1 STANDBY/ON toets
- 2 CD/RANDOM toets  
TUNER/BAND toets  
TAPE toets
- 3 INTRO toets
- 4 FM MODE toets
- 5 CD REPEAT/PRESET + toets  
PRESET - toets
- 6 DISPLAY toets
- 7 STOP toets  
CD PLAY/PAUSE toets  
◀◀ toets  
▶▶ toets
- 8 VOLUME + toets  
VOLUME - toets
- 9 HBS/PRESET EQ toets  
MUTING toets

## HET APPARAAT AAN/UIT ZETTEN

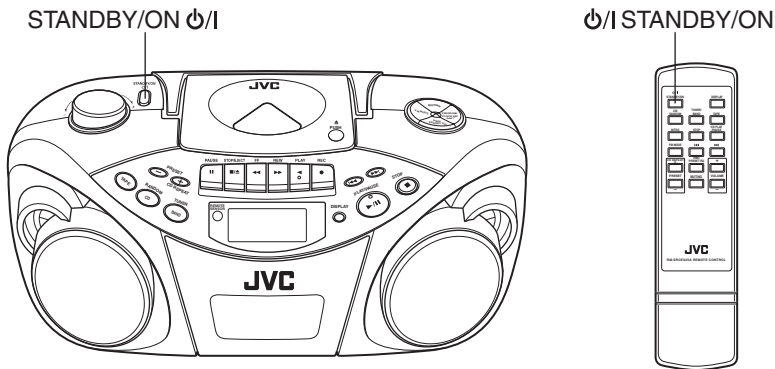

STANDBY/ON



### STANDBY/ON toets

**Druk op de STANDBY/ON toets op het apparaat om het aan of uit te zetten.**

U kunt ook op de STANDBY/ON toets van de afstandsbediening drukken.

Het displayvenster licht op wanneer het apparaat aangaat. (Merk echter op dat het displayvenster niet oplicht wanneer het apparaat op batterijen werkt, ook al staat het aan.) Bij het inschakelen is het apparaat automatisch gereed om de laatst gebruikte geluidsbron af te spelen.

### Om de stroomvoorziening geheel uit te zetten

Trek de stekker uit het stopcontact. Wanneer er batterijen in het apparaat geplaatst zijn, verwijder deze.

### Opmerkingen:

- Wanneer u de stekker uit het stopcontact trekt of er een stroomstoring optreedt, wordt de klok onmiddellijk op "0:00" gezet, terwijl de voorkeurzenders van de radio (zie bladzijde 15) na een paar dagen verloren zullen gaan. De tijdsweergave blijft knipperen totdat u de tijd opnieuw instelt.
- Verwijder de batterijen wanneer u het apparaat draagt of in de kofferruimte van een auto vervoert. Zodoende kan het apparaat niet per ongeluk aangeschakeld worden, waardoor de batterijen onnodig leeg zouden raken.

## DE KLOK INSTELLEN

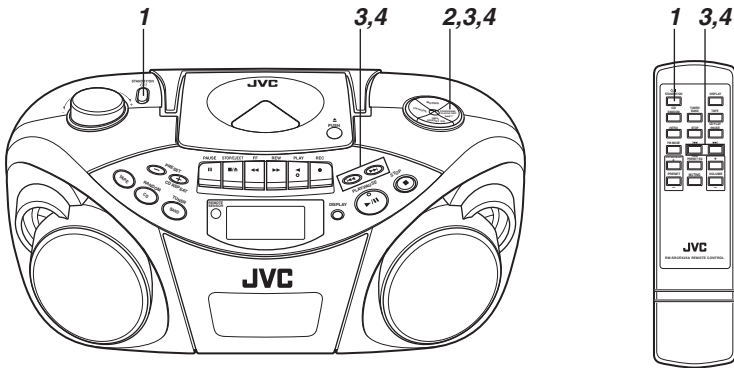

Stel de ingebouwde klok van dit apparaat in voordat u het in gebruik neemt.

De klok werkt op 24-uurs basis.

**1 Druk op STANDBY/ON  om het apparaat uit te zetten indien het aanstaat.**

De klok knippert in het displayvenster.

**2 Houd PROGRAM/CLOCK SET langer dan 2 seconden ingedrukt.**

De uren beginnen te knipperen.



**3 Druk op  of  om de uren in te stellen, en druk vervolgens op PROGRAM/CLOCK SET.**

De minuten beginnen te knipperen.



**4 Druk op  of  om de minuten in te stellen, en druk vervolgens op PROGRAM/CLOCK SET.**

**Opmerking:**

Wanneer er een stroomonderbreking is geweest, gaat de tijdstelling verloren en wordt de klok op "0:00" ingesteld. De tijdsweergave blijft knipperen totdat u de tijd opnieuw instelt.

**Om de tijd weer te geven wanneer CD of tuner geselecteerd is**

Druk op DISPLAY.

Bij elke druk op de toets verandert het display van de weergave van de klok naar normale weergave en omgekeerd.

(Bij bediening van het apparaat terwijl de tijd weergegeven wordt zal het apparaat op normale weergave overgaan.)



Het apparaat



Afstandsbediening

## DE GELUIDSWEERGAVE REGELEN

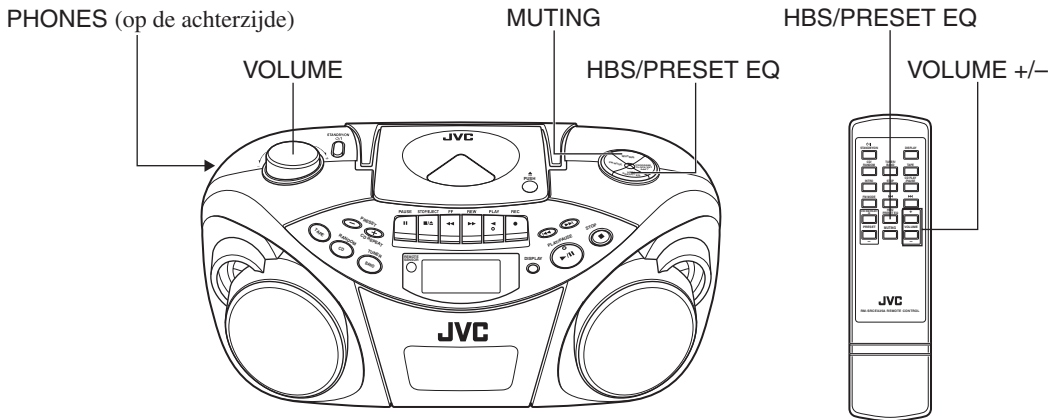

### De geluidsterkte regelen

Draai de **VOLUME** knop in de richting van de wijzers van de klok om het volume te verhogen en in tegengeselde richting om het te verlagen.

U kunt ook op de **VOLUME +** en **VOLUME -** toetsen van de afstandsbediening drukken om het volume te verhogen of verlagen.

Het volume kan in 31 stappen ingesteld worden (van 00 VOL t/m 30 VOL).



#### Waarschuwing:

Zet het apparaat **NOOIT** uit terwijl het volume erg hoog staat, want dan kan er de volgende keer dat u het apparaat inschakelt een geluidsknal klinken, die uw gehoor en/of de luidsprekers en de hoofdtelefoon beschadigt.

**DENK ERAAN** dat u het volume niet kunt instellen wanneer het apparaat uit staat.

### Het geluid tijdelijk uitzetten

**Druk tijdens de weergave op MUTING.**

Het geluid gaat uit en de **MUTING** indicator verschijnt op het displayvenster.

Om het geluid weer aan te zetten, druk nogmaals op **MUTING**.

### Luisteren via een hoofdtelefoon

**Sluit een hoofdtelefoon aan op de PHONES uitgang.**

Er wordt geen geluid weergegeven via de luidsprekers. Zet het geluid zachter voordat u de hoofdtelefoon aansluit.

### De lage tonen extra versterken

Met het Hyper-Bass geluidseffect kunt u genieten van extra krachtige basweergave.

**Houd de HBS/PRESET EQ toets ingedrukt totdat de HBS indicator op het displayvenster oplicht.**

Om het effect uit te schakelen, houd de toets opnieuw ingedrukt, totdat de HBS indicator uitgaat.

### Keuze van een klankbeeld

U kunt één van de 5 standaard klankbeelden selecteren.

**CLASSIC** : Geschikt voor klassieke muziek.

**ROCK** : Benadrukt lage en hoge tonen. Geschikt voor akoestische muziek.

**POP** : Geschikt voor vocalen.

**JAZZ** : Geschikt voor jazzmuziek.

**FLAT** : Gewone geluidswaergave.

### Keuze van een klankbeeld

Druk herhaald op **HBS/PRESET EQ** totdat de indicator van het gewenste klankbeeld in het displayvenster wordt getoond.

Telkens wanneer u op deze toets drukt, verandert het klankbeeld als volgt:

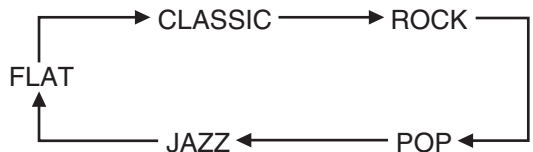

# AFSPELEN VAN COMPACT DISKS

## Opmerkingen over compact disks

Dit apparaat is ontworpen voor het afspelen van de volgende types CD's.

- Digitale audio CD's
- Opneembare digitale audio CD's (CD-R)
- Herschrijfbaar digitale audio CD's (CD-RW)



## Bij de weergave van een CD-R of CD-RW

U kunt afgesloten **CD-R's** of **CD-RW's** afspelen die zijn opgenomen in **muziek CD formaat**. (Wanneer een CD-RW in een ander formaat is opgenomen, wis eerst alle gegevens van de CD-RW alvorens er een opname op te maken.)

- U kunt een CD-R of CD-RW op dezelfde wijze afspelen als een audio CD.
- Sommige CD-R's of CD-RW's kunnen niet op dit apparaat afgespeeld worden vanwege de eigenschappen van de disks, schade of vlekken op de disks, of omdat de lens van de speler vuil is.
- De reflectie van CD-RW disks is minder dan die van andere CD's, zodat het uitlezen van een CD-RW iets langer kan duren.
- CD-R en CD-RW disks in het MP3 formaat kunnen niet afgespeeld worden.

## Omgang met disks

Aangezien vuile, beschadigde of verbogen disks het apparaat kunnen beschadigen, dient u de volgende punten in aanmerking te nemen:

- Raak de glimmende opnamekant van de disk niet aan.
- Schrijf niet op de etiketzijde van de disk en plak er niets op.
- Verbuig de disks niet.

## Opslag

- Berg elke disk na gebruik weer in zijn doosje op.
- Zorg dat de disks niet worden blootgesteld aan direct zonlicht, hitte van een kachel e.d., een hoge vochtigheid of stof.

## Disks reinigen

Voordat u een disk in het apparaat plaatst, veeg alle stof, vuil en vingerafdrukken er van af met een zachte droge doek. Veeg vanuit het midden naar de rand.

Gebruik nooit benzine, verdunner, platenreinigers of antistatische spray.

- Disks uit hun doosje halen en weer terugplaatsen

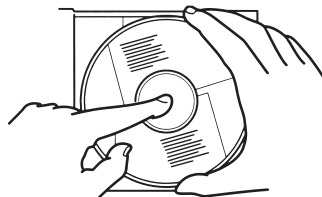

Druk op het midden en verwijder de disk.

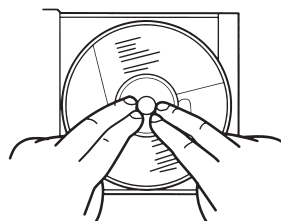

Druk om de disk vast te klikken.

- Omgaan met disks



Onjuist

- Reinigen



Juist



Onjuist

## Basisbediening

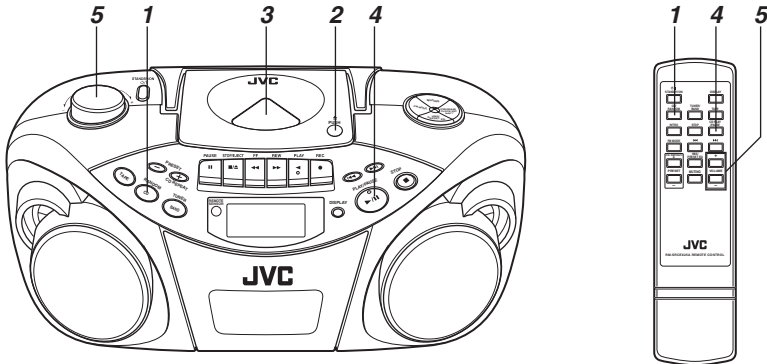

**1 Druk op CD/RANDOM om de CD functie te selecteren wanneer het apparaat zich in de TUNER of TAPE stand bevindt.**

U kunt ook op CD/RANDOM op de afstandsbediening drukken om de CD functie te selecteren.

**2 Druk op  $\triangle$  PUSH om de CD houder te openen.**

**3 Plaats een disk met het etiket naar boven en sluit het deksel.**

- Dit apparaat kan ook 8-cm CD singles afspelen zonder adapter.

**4 Druk op PLAY/PAUSE  $\blacktriangleright$ /II om de weergave te starten.**

U kunt de weergave ook starten door op CD PLAY/PAUSE op de afstandsbediening te drukken.

Tijdens de weergave worden het nummer en de verstreken speelduur van de weergegeven track getoond.



**5 Stel het volume in.**

### Opmerkingen:

- De onderstaande aanduiding kan verschijnen als de disk ondersteboven is geplaatst. Plaats de disk correct.

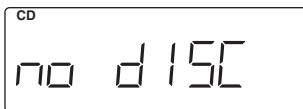

- Als de weergave overspringt, verminder het volume.
- De weergave kan wel eens haperen of overspringen als er tegen het apparaat wordt gestoten of als het blootstaat aan trillingen tijdens de weergave (zoals bij gebruik in de auto op een slecht wegdek).
- Wanneer u op CD/RANDOM drukt terwijl het apparaat in de CD stand staat, activeert het apparaat de willekeurige weergave.

### Stoppen met afspelen

**Druk op STOP  $\blacksquare$ .**

Druk op STOP op de afstandsbediening om de weergave te stoppen.



Het apparaat



Afstandsbediening

### Waarschuwing:

Stop de weergave voordat u de diskhouder opent. Wacht tot de disk geheel tot stilstand is gekomen voordat u hem verwijdert.

### De weergave pauzeren

**Druk op PLAY/PAUSE  $\blacktriangleright$ /II tijdens de weergave.**

U kunt ook op CD PLAY/PAUSE op de afstandsbediening drukken om de weergave te stoppen.

Druk nogmaals op deze toets om de weergave te hervatten.



Het apparaat

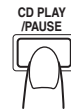

Afstandsbediening



## Naar een andere track springen

### • Terugkeren naar een eerdere track

Druk tijdens de weergave eenmaal op **⏮** om terug te keren naar het begin van de huidige track, en druk tweemaal op deze toets om terug te springen naar het begin van de vorige track.

### • Naar de volgende track springen

Druk tijdens de weergave op de **⏭** toets om direct naar het begin van de volgende track te springen.



Het apparaat      Afstandsbediening

## Zoeken – naar een bepaalde positie op de disk gaan

**Houd **⏮** of **⏭** ingedrukt tijdens de weergave.**

Luister naar het versneld weergegeven geluid en laat de toets los wanneer u de gewenste passage bereikt.

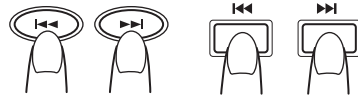

Het apparaat      Afstandsbediening

## Herhaalde/willekeurige weergave

CD/RANDOM      PRESET+/CD REPEAT

CD REPEAT/PRESET +      CD/RANDOM

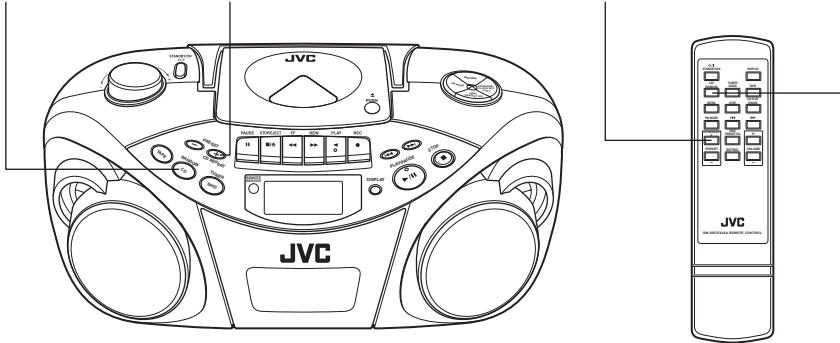

### Herhaalde weergave

**Druk op PRESET + / CD REPEAT tijdens de weergave.**

U kunt ook op CD REPEAT / PRESET + op de afstandsbediening drukken om de herhaalde weergave te selecteren.

Telkens wanneer u op deze toets drukt, verandert de herhaalfunctie als volgt:

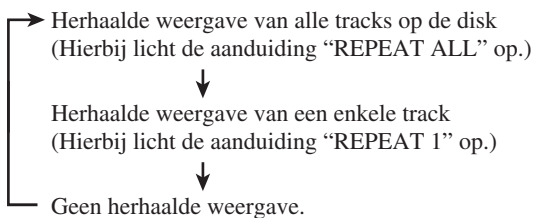

### Willekeurige weergave

**Druk in de CD stand op de CD/RANDOM toets zodat de RANDOM indicator in het displayvenster oplicht.**

U kunt ook op CD/RANDOM op de afstandsbediening drukken om de willekeurige weergave te selecteren.

Hierbij worden alle tracks in willekeurige volgorde weergegeven.

Om de willekeurige weergave uit te schakelen, druk nogmaals op deze toets zodat de aanduiding RANDOM uitgaat.

## Geprogrammeerde weergave

U kunt maximaal 20 tracks van een disk programmeren voor weergave in een door u gekozen volgorde.

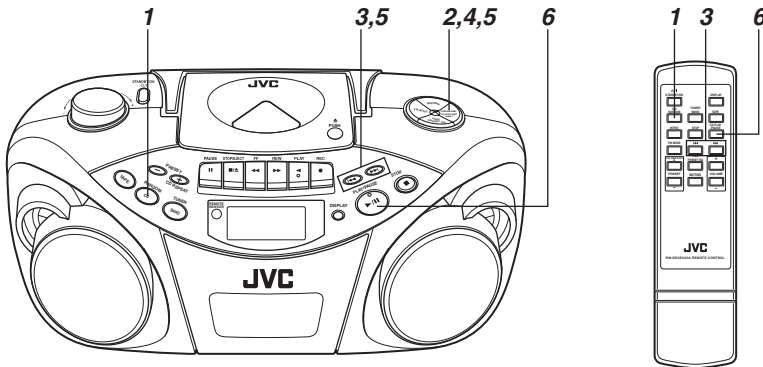

### Opmerking:

Er bestaat een tijdslimiet voor het uitvoeren van de onderstaande handelingen. Wanneer de instelling wordt geannuleerd voordat u deze voltooid heeft, start opnieuw vanaf stap 2.

#### 1 Druk op CD/RANDOM om de CD functie te selecteren.

U kunt ook op CD/RANDOM op de afstandsbediening drukken om de CD functie te selecteren.

#### 2 Druk op PROGRAM/CLOCK SET in de stopstand.

In het displayvenster gaat de PROG indicator knipperen.

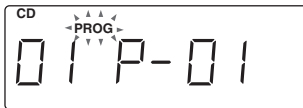

#### 3 Druk op <◀◀ of ▶▶> om een te programmeren track te selecteren.

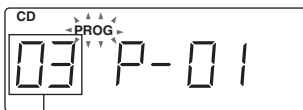

Te programmeren track

#### 4 Druk op PROGRAM/CLOCK SET.

#### 5 Herhaal stappen 3 en 4 om andere tracks te programmeren.

#### 6 Druk op PLAY/PAUSE ▶/|| terwijl de PROG indicator knippert.

De tracks worden afgespeeld in de geprogrammeerde volgorde.

U kunt ook op CD PLAY/PAUSE op de afstandsbediening drukken om de geprogrammeerde weergave te starten.

### Opmerkingen:

- Wanneer de PROG indicator uitgaat voordat u op PLAY/PAUSE ▶/|| drukt (of op CD PLAY/PAUSE op de afstandsbediening), druk op PROGRAM/CLOCK SET en start vervolgens de weergave.
- Wanneer u op CD/RANDOM drukt terwijl het apparaat in de CD stand staat, activeert het apparaat de willekeurige weergave.

### Stoppen met de weergave

Druk op STOP ■ (of STOP op de afstandsbediening). De PROG indicator gaat uit en de geprogrammeerde weergave stopt.

### Controleren van de inhoud van het programma

Druk op PROGRAM/CLOCK SET alvorens de geprogrammeerde weergave te starten.

Bij elke druk op de toets worden de geprogrammeerde tracks in het displayvenster getoond.

### Om tracks aan het programma toe te voegen

1 Druk herhaald op PROGRAM/CLOCK SET totdat het tracknummer "00" verschijnt.

2 Druk op <◀◀ of ▶▶> om de gewenste track te selecteren en druk vervolgens op PROGRAM/CLOCK SET.

### Om het programma te bewerken

1 Druk herhaald op PROGRAM/CLOCK SET totdat het programmanummer dat u wilt wijzigen wordt getoond.

2 Druk op <◀◀ of ▶▶> om een nieuwe track te selecteren en druk vervolgens op PROGRAM/CLOCK SET.

### Om de geprogrammeerde weergave te herhalen

Druk op PRESET + / CD REPEAT (of CD REPEAT / PRESET + op de afstandsbediening) nadat u de geprogrammeerde weergave gestart heeft.

### Om het hele programma te wissen

Druk op PROGRAM/CLOCK SET zodat de PROG indicator gaat knipperen, en druk vervolgens op STOP ■ (of STOP op de afstandsbediening) terwijl de PROG indicator knippert.

Een samengesteld muziekprogramma wordt ook gewist wanneer u de disc-lade opent.

### Opmerking:

Wanneer u 20 tracks geprogrammeerd heeft, start het programmanummer opnieuw vanaf "1". Wanneer u meer tracks programmeert, worden de tracks die al onder deze nummers geprogrammeerd waren overschreven.

## Weergave van inleidingen – Intro playback

Men kan de eerste tien seconden van elke track of elke geprogrammeerde track van een CD afspelen.

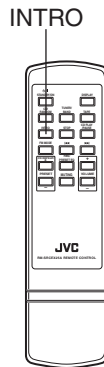

### Druk op INTRO.

De INTRO indicator verschijnt op het displayvenster en de weergave van de inleidingen start.

Om deze functie te gebruiken in combinatie met de geprogrammeerde of willekeurige weergave, druk op deze toets nadat u de weergave gestart heeft.

### Opmerking:

Wanneer u op INTRO drukt als een track al langer dan 10 seconden speelt, start de weergave van de inleiding van de volgende track.

### Stoppen tijdens de weergave

Druk op STOP ■ (of STOP op de afstandsbediening).

De INTRO indicator gaat uit en de weergave van de inleidingen wordt afgebroken.

### Om de weergave van inleidingen te stoppen zonder de weergave te stoppen

Druk op INTRO tijdens de weergave.

De INTRO indicator gaat uit en het apparaat gaat verder met de weergave.

## Afstemmen op een zender

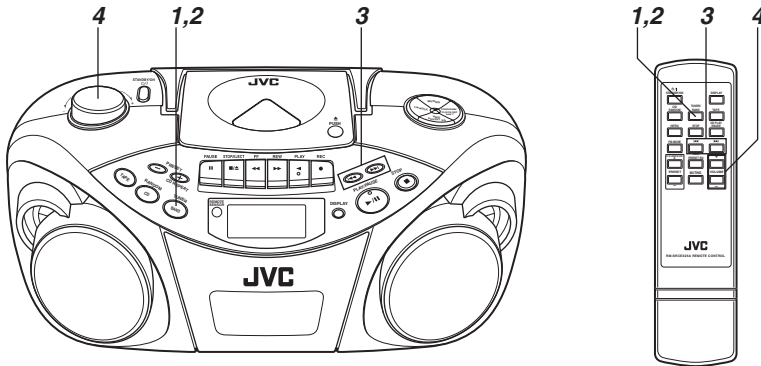

- 1** Druk op BAND/TUNER om de tuner te selecteren.
- 2** Druk op de BAND/TUNER toets om de gewenste frequentieband te kiezen, FM of AM.
- 3** Houd **◀◀** of **▶▶** langer dan 1 seconde ingedrukt. Het apparaat start te zoeken en stopt wanneer er een voldoende krachtige zender wordt gevonden. Wanneer u de **◀◀** of **▶▶** toets herhaaldelijk kort indrukt, verandert de afstemfrequentie stap voor stap.
- 4** Stel het volume in.

### Verbeteren van de FM ontvangst

Als een FM stereo uitzending onduidelijk is of veel storing bevat, kunt u de weergave verbeteren door over te schakelen op mono ontvangst.

**Druk op FM MODE zodat de MONO indicator in het displayvenster oplicht.**

Om terug te keren naar stereo ontvangst, druk nogmaals op FM MODE zodat de MONO indicator uitgaat.



Het apparaat      Afstandsbediening

### Opmerking:

De instelling van de FM ontvangst wordt geannuleerd wanneer u op een andere zender afstemt.

### Gebruik van de antennes

#### FM

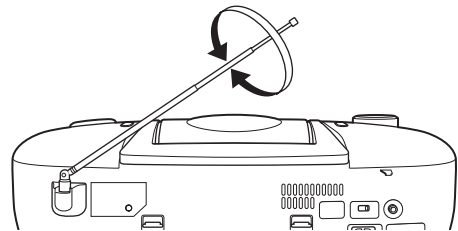

#### AM

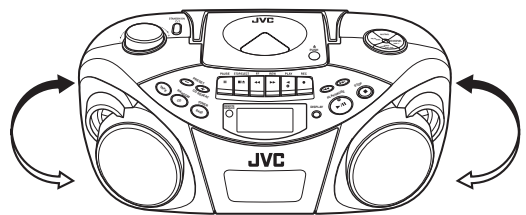

### Opmerking:

De ingebouwde ferriet staafantenne kan storing oppikken van een dichtbij geplaatste TV, waardoor de AM ontvangst verstoord kan worden.

## Voorkeurzenders vastleggen

U kunt 10 favoriete FM en 10 AM zenders in het geheugen vastleggen.

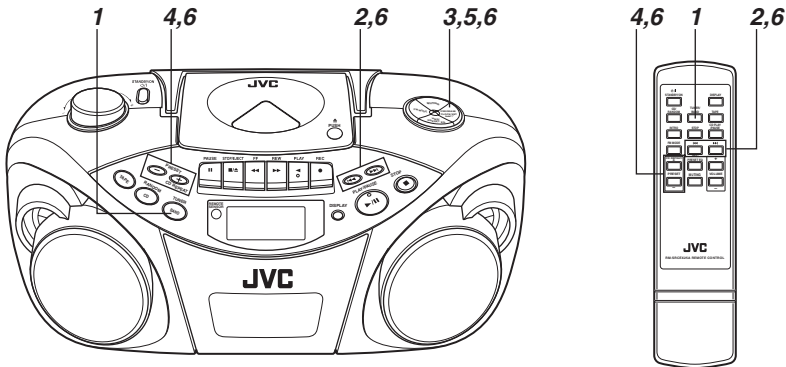

Er bestaat een tijdlimiet voor de onderstaande handelingen. Wanneer de instelling wordt geannuleerd voordat u deze voltooid heeft, start opnieuw vanaf stap 3.

### Opmerking:

In sommige gevallen zijn er al bepaalde frequenties opgeslagen in het geheugen, omdat deze functie getest is voordat het apparaat de fabriek heeft verlaten. Dit is geen fout. U kunt de door u gewenste zenders in het geheugen opslaan door de instelprocedure te doorlopen.

**1 Druk op de BAND/TUNER toets om de gewenste frequentieband te kiezen, FM of AM.**

**2 Druk op <<< of >>> om af te stemmen op de zender die u wilt opslaan.**

**3 Druk op PROGRAM/CLOCK SET.**

In het displayvenster gaat de PROG indicator knipperen.

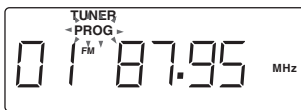

**4 Druk op PRESET + / CD REPEAT of PRESET - om het voorkeurnummer te selecteren.**

U kunt ook op CD REPEAT / PRESET + of PRESET - op de afstandsbediening drukken om het voorkeurnummer te selecteren.

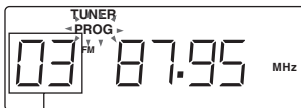

Voorkeurnummer

**5 Druk op PROGRAM/CLOCK SET.**

De zender waarop u heeft afgestemd in stap 2 wordt opgeslagen onder het voorkeurnummer dat u heeft geselecteerd in stap 4.

Wanneer u een nieuwe zender opslaat onder een voorkeurnummer dat al in gebruik is, gaat de vorige zender verloren.

**6 Herhaal stappen 2 t/m 5 om meer voorkeurzenders vast te leggen onder de andere nummers.**

### Afstemmen op een voorkeuzender

**1 Druk op de BAND/TUNER toets om de gewenste frequentieband te kiezen, FM of AM.**

**2 Druk herhaald op PRESET + / CD REPEAT of PRESET - totdat het gewenste voorkeurnummer wordt weergegeven.**

### Opmerking:

Wanneer u de stekker uit het stopcontact trekt of er een stroomonderbreking optreedt, gaan de voorkeurzenders na een paar dagen verloren. Wanneer dit gebeurt moet u de voorkeuzender opnieuw instellen.

### Opmerkingen over cassettes

- Gebruik alleen type I normale cassettes. De opname/weergave karakteristieken van dit apparaat zijn geschikt voor normale cassettes, die een andere karakteristiek hebben dan CrO<sub>2</sub> en metaal cassettes.
- Gebruik van cassettes met een speelduur van meer dan 120 minuten wordt niet aanbevolen, want de uiterst dunne band daarvan verliest snel aan kwaliteit en kan makkelijk verstrikt raken in het bandloopwerk.
- Losse bandlussen kunnen problemen veroorzaken. Draai voor het plaatsen van een cassette eerst de band voorzichtig strak met een potlood, zoals getoond in de onderstaande afbeelding.

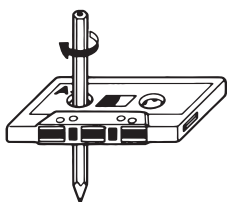

Draai het potlood om de band op te winden.

- Om te voorkomen dat waardevolle opnamen per ongeluk gewist worden, breek de wispreventielipje(s) weg met een schroevendraaier. Om een aldus beveiligde cassette weer voor wisselen of opnemen geschikt te maken, plak de ontstane opening(en) af met een stukje plakband.



### Een cassette plaatsen

- 1 Druk op STOP/EJECT ■/▲ om de cassettehouder te openen.
- 2 Plaats een cassette in de houder met de open kant omhoog en de af te spelen zijde naar voren, zoals getoond in de onderstaande afbeelding.

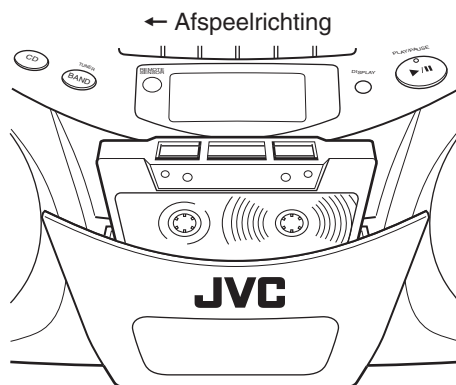

- 3 Sluit de cassettehouder door het deurtje voorzichtig maar stevig dicht te drukken. Het deurtje van de cassettehouder sluit met een klik.

## Basisbediening

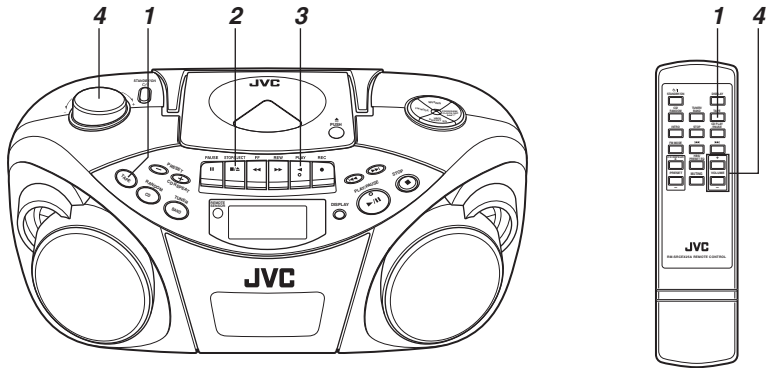

**1 Druk op TAPE om de cassetterfunctie te selecteren.**

**2 Plaats een cassette.**

Gebruik alleen type I normale cassettes.

**3 Druk op PLAY om de weergave te starten.**

**4 Stel het volume in.**

### De band snel afspoelen

**Druk op REW of FF.**

Wanneer de cassette geheel afgewonden is, druk op STOP/EJECT om REW of FF te ontgrendelen.

### Stoppen met de weergave

**Druk op STOP/EJECT.**

Als het einde van de band bereikt wordt, zal de weergave vanzelf stoppen.

## Basisbediening

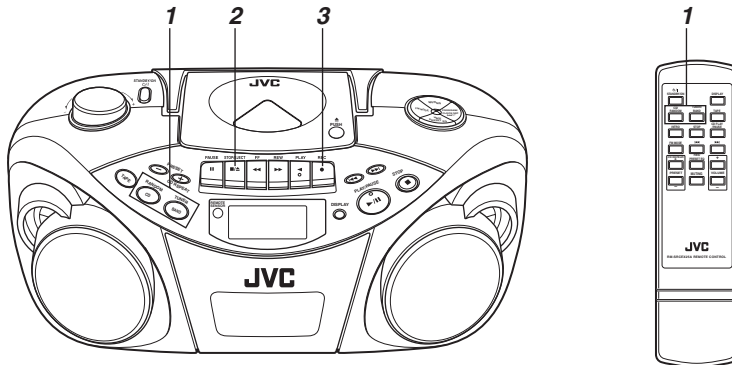

### Standaard opname

#### 1 Zorg dat de geluidsbron gereed is voor de opname.

- Voor het opnemen van een radio uitzending:  
Kies de tuner stand voor radio ontvangst en stem af op de gewenste zender.
- Voor het opnemen van een CD:  
Kies de CD stand en plaats een CD.

#### 2 Plaats een lege of voor opnemen geschikte cassette in de houder.

Gebruik alleen type I normale cassettes.

#### 3 Druk op REC ●.

PLAY ◀ wordt ook ingedrukt en de opname start.

### Stoppen met opnemen

#### Druk op STOP/EJECT ■/▲.

Als het einde van de cassette bereikt wordt, zal de cassette vanzelf stoppen.

#### Opmerkingen:

- Merk op dat het illegaal kan zijn opnames te maken van voorbespeelde cassettes, platen of disks zonder de voorafgaande toestemming van de eigenaar van de geluids- of video opname, uitzending of het kabelprogramma en de literaire, dramatische, muzikale en artistieke werken die daarin verwerkt zijn.
- Het opnameniveau wordt automatisch ingesteld, en wordt niet beïnvloed door de stand van de VOLUME knop. U kunt dus het volume bijregelen tijdens de opname zonder dat het opnameniveau daardoor beïnvloed wordt.
- Als uw geluidsopnamen veel ruis bevatten, kan dat te wijten zijn aan een dichtbij geplaatste TV die tijdens de opname was ingeschakeld. Zet de TV uit of vergroot de afstand tussen dit apparaat en de TV.

### Gebruik van de beat-cut functie

Bij opnemen van een AM uitzending kan er door zweving een storende fluittoon klinken. Wijzig in dit geval de stand van de BEAT CUT schakelaar op de achterzijde van het apparaat en selecteer stand "1" of "2" om dit effect te verminderen.



### Precies op het juiste moment met opnemen beginnen

1 Druk eerst op PAUSE II en daarna op REC ●, waardoor het apparaat in de opname pauzestand terechtkomt (stand-by).

2 Druk nogmaals op de PAUSE II toets om de opname te starten op het exacte moment dat u met opnemen wilt beginnen.

#### Opmerking:

Laat het cassettedeck niet langer dan een paar minuten in de pauzestand staan. Druk op STOP/EJECT ■/▲ om de cassette te stoppen.



## Synchrone opname van een CD

U kunt het afspelen van de CD speler precies tegelijk laten beginnen met de start van de opname van het cassettedeck.

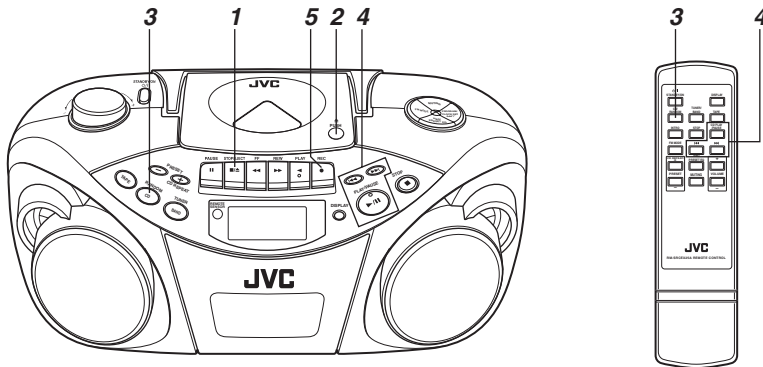

### 1 Plaats een cassette.

Gebruik alleen type I normale cassettes.

### 2 Plaats een CD.

### 3 Druk op CD/RANDOM om de CD functie te selecteren.

U kunt ook op CD/RANDOM op de afstandsbediening drukken om de CD functie te selecteren.

### 4 Kies een track of een punt op de disk van waaraf u de muziek wilt gaan opnemen.

- Om te beginnen met opnemen vanaf een bepaalde track, selecteer de track in de stopstand met de ◀◀ of ▶▶ toets.
- Om de opname te starten vanaf een bepaald punt op de disk, speel de disk af en pauzeer de disk op het gewenste punt door op PLAY/PAUSE ▶/|| (of CD PLAY/PAUSE op de afstandsbediening) te drukken.

### 5 Druk op REC ●.

PLAY ◀ wordt ook ingedrukt, en de synchrone opname start.

- De CD SYNC indicator licht op in het displayvenster tijdens de synchrone opname.

Als het einde van de cassette het eerst bereikt wordt, komt de CD speler in de pauzestand terecht. Druk op PLAY/PAUSE ▶/|| (of CD PLAY/PAUSE op de afstandsbediening) om de weergave voort te zetten, of op STOP ■ (of STOP op de afstandsbediening) om de weergave te stoppen.

Als de CD speler het eerst stopt, zal de cassette doorlopen. Stop de cassette door op de STOP/EJECT ■/▲ toets te drukken.

## Cassettes wissen

Bij het opnemen op een cassette waarop al een opname stond, wordt de vorige opname gewist, zodat u bij de volgende keer afspelen alleen de nieuwe opname zult horen.

### Een cassette wissen zonder een nieuwe opname te maken

1 Druk op TAPE op het apparaat om de cassettefunctie te activeren.

2 Druk op REC ●.

## De koppen, de spil en de aandrukrol reinigen

### Regelmatig schoonmaken is belangrijk!

Terwijl de cassette loopt blijft er magnetisch poeder en stof achter op de koppen, de spil en de aandrukrol. Wanneer deze onderdelen te vuil worden:

- Neemt de geluidskwaliteit af.
- Neemt de geluidsstrekte af.
- Worden eerdere opnamen niet volledig gewist.
- Neemt de kwaliteit van de opnamen af.

Om deze problemen te voorkomen, dient men de koppen, de spil en de aandrukrol om de 10 gebruiksuren schoon te maken.

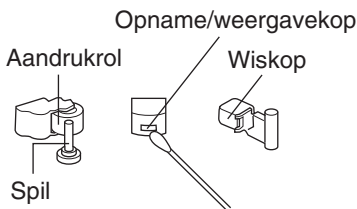

### Open de cassettehouder. Reinig de koppen, de spil en de aandrukrol.

Voor een afdoende schoonmaakbeurt kunt u het best een reinigingsset gebruiken, die in de audiohandel verkrijgbaar is.

Wacht na het schoonmaken tot de reinigingsvloeistof volledig is opgedroogd voordat u een cassette in de houder plaatst.

### Voorzorgsmaatregelen:

- Houd magneten en metalen voorwerpen uit de buurt van de koppen. Als de koppen gemagnetiseerd raken, zal er meer ruis klinken en zal de geluidskwaliteit afnemen.
- Demagnetiseer de opname/weergavekop na elke 20 tot 30 gebruiksuren met een demagnetiseercassette die in de audiohandel verkrijgbaar is. Het apparaat moet uitstaan tijdens het demagnetiseren.

**Aangezien de wiskop van het apparaat zelf magnetisch is, moet u de wiskop niet demagnetiseren.**

- Gebruik voor het schoonmaken alleen zuivere alcohol. Oplosmiddelen als verdunner en benzine zullen de rubber aandrukrol aantasten.

## De lens van de CD speler schoonmaken

Wanneer de lens van de CD speler vuil wordt, zal de geluidskwaliteit afnemen.

### Open het deksel van de diskhouder en maak de lens schoon.

Gebruik een blaaskwastje (verkrijgbaar in de fotohandel enz.) om alle stof van de lens te verwijderen.

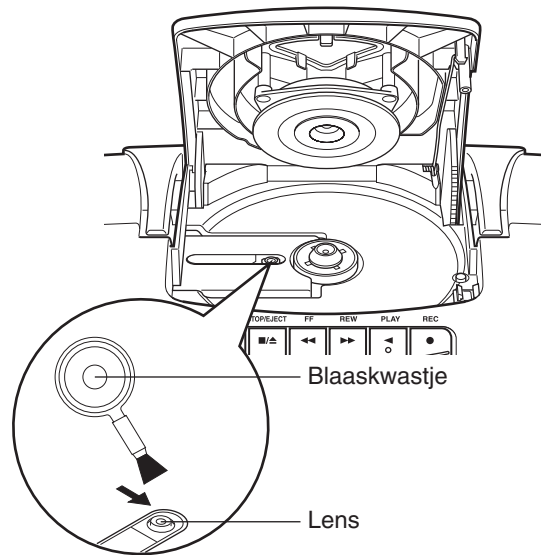

## STORINGEN VERHELPEN

- Wanneer er zich een probleem voordoet met het apparaat, doorloop eerst de onderstaande punten om te controleren of er een eenvoudige oplossing bestaat voordat u een servicecentrum opbelt.
- Wanneer de onderstaande tips niet voldoen om het probleem op te lossen of wanneer het apparaat fysiek beschadigd is, raadpleeg dan gekwalificeerd personeel, zoals uw dealer.

Symptoom	Mogelijke oorzaak	Maatregel
Het apparaat gaat niet aan.	De stekker zit niet in het stopcontact.	Sluit het netsnoer aan.
De cassette gaat niet lopen wanneer PLAY ◀ wordt ingedrukt.	PAUSE    is in ingedrukt.	Druk nogmaals op PAUSE    om de pauzestand te verlaten.
Het geluid klinkt zeer zacht.	<ul style="list-style-type: none"> <li>• De batterijen zijn leeg.</li> <li>• De koppen zijn vuil.</li> </ul>	<ul style="list-style-type: none"> <li>• Vervang de batterijen.</li> <li>• Reinig de koppen.</li> </ul>
REC ● werkt niet.	<ul style="list-style-type: none"> <li>• De opname beschermingslipjes van de cassette zijn weggebroken.</li> <li>• Er is geen cassette geplaatst.</li> </ul>	<ul style="list-style-type: none"> <li>• Dek de openingen af met plakband.</li> <li>• Plaats een cassette.</li> </ul>
De disk is geplaatst maar kan niet afgespeeld worden.	<ul style="list-style-type: none"> <li>• De disk is ondersteboven geplaatst.</li> <li>• De disk is vuil.</li> <li>• De disk is beschadigd of krom.</li> <li>• De lens is vuil.</li> <li>• Er bevindt zich condens in het apparaat.</li> </ul>	<ul style="list-style-type: none"> <li>• Plaats de disk met het etiket naar boven.</li> <li>• Reinig de disk.</li> <li>• Vervang de disk.</li> <li>• Reinig de lens.</li> <li>• Zet het apparaat aan en laat het een of twee uur staan voordat u het weer in gebruik neemt.</li> </ul>
Er komt geen geluid uit de luidsprekers.	De hoofdtelefoon is aangesloten.	Verwijder de hoofdtelefoon.
De snelheid van de cassette is onregelmatig, zodat het geluid zweeft en loeit.	<ul style="list-style-type: none"> <li>• De aandrukrol of de spil is vuil.</li> <li>• De batterijen zijn leeg.</li> </ul>	<ul style="list-style-type: none"> <li>• Reinig de drukrol en de spil.</li> <li>• Vervang de batterijen.</li> </ul>
De radio ontvangst is slecht en er is veel ruis.	De antenne is niet optimaal gericht.	Richt de antenne voor optimale ontvangst.
De afstandsbediening werkt niet.	<ul style="list-style-type: none"> <li>• De batterijen van de afstandsbediening zijn leeg.</li> <li>• Er valt intens licht op de sensor van de afstandsbediening (direct zonlicht, enz.)</li> </ul>	<ul style="list-style-type: none"> <li>• Vervang de batterijen.</li> <li>• Zorg ervoor dat er geen direct zonlicht of ander licht op het apparaat valt.</li> </ul>

### Opmerking:

Wanneer u het apparaat van een koude omgeving met temperaturen rond 0°C naar een warme ruimte brengt, kan de werking enige tijd gestoord zijn vanwege het vocht uit de lucht dat in het inwendige gecondenseerd is. Na een uur of twee zult u het apparaat weer normaal kunnen gebruiken.

### Het apparaat terugzetten op de fabrieksinstellingen

Wanneer het niet lukt de storing te verhelpen met behulp van de aanwijzingen van het onderdeel "STORINGEN VERHELPEN" (en het apparaat of het display niet correct functioneren), druk dan op de RESET knop op de achterzijde van het apparaat met behulp van een puntig voorwerp terwijl het apparaat aan staat.

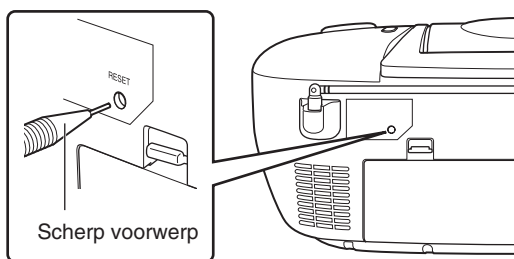

### Opmerking:

Hierdoor wordt het apparaat teruggezet op de fabrieksinstellingen en gaan alle instellingen die de gebruiker gemaakt heeft verloren.

## TECHNISCHE GEGEVENS

### CD speler

CD capaciteit	: 1 CD
Signaal/ruisverhouding	: 75 dB
Dynamisch bereik	: 60 dB

### Tuner

Afstembereik	: FM 87,5 – 108,0 MHz AM 522 – 1 629 kHz
Antennes	: Telescoopantenne voor FM Ferriet staafantenne voor AM

### Cassettedeck

Frequentierespons	: 60 Hz – 10 000 Hz
Snelheidsfluctuaties	: 0,15% (WRMS)
Snelspoeltijd	: Ca. 150 seconden (C-60 cassette)

### Algemeen

Luidsprekers	: 9 cm conus × 2
Luidsprekerimpedantie	: 4 Ω
Uitgangsvermogen	: 4 W (2 W + 2 W) bij 4 Ω (10% THD)
Uitgangsaansluitingen	: PHONES × 1
Stroomvoorziening	: 230 V wisselspanning <sup>~</sup> , 50 Hz 9 V gelijkspanning (R20 (SUM-1)/D (13D) formaat batterijen × 6)
Stroomverbruik	: 13 W (bij gebruik) 3 W (stand-by)
Afmetingen	: 420 mm × 178 mm × 250 mm (B/H/D)
Gewicht	: Ongeveer 3,2 kg (zonder batterijen)
Bijgeleverde toebehoren	: Netsnoer × 1 Afstandsbediening × 1 Batterijen voor de afstandsbediening (AAA/UM-4/R03) × 2

Wijzigingen in ontwerp en technische gegevens voorbehouden, zonder kennisgeving vooraf.

## ÍNDICE

CARACTERÍSTICAS .....	1	AJUSTE DEL SONIDO .....	8
PRECAUCIONES DE SEGURIDAD .....	1	REPRODUCCIÓN DE DISCOS CDs .....	9
PRECAUCIONES DE MANEJO .....	2	RECEPCIÓN DE LA RADIO .....	14
SUMINISTRO ELÉCTRICO .....	3	REPRODUCCIÓN DE CASETES .....	16
NOMBRE DE LAS PIEZAS Y CONTROLES .....	4	GRABACIÓN .....	18
MANDO A DISTANCIA .....	5	MANTENIMIENTO .....	20
CONEXIÓN/DESCONEXIÓN DE LA UNIDAD .....	6	SOLUCIÓN DE PROBLEMAS .....	21
AJUSTE DEL RELOJ .....	7	ESPECIFICACIONES .....	22

## CARACTERÍSTICAS

- 1 Sistema portátil con reproductor de CDs**
  - Las funciones del CD pueden controlarse tanto con el mando a distancia como con la unidad principal.
  - Capacidad de reproducción de CDs de 8 cm
- 2 La pantalla de cristal líquido digital (LCD) indica el estado general de la reproducción**
- 3 Grabación sincronizada con la reproducción del CD**
- 4 Efecto de sonido hipergrave**

## PRECAUCIONES DE SEGURIDAD

### Prevención de descargas eléctricas, incendio y daños

- Incluso cuando el botón STANDBY/ON está ajustado a STANDBY, circula una cantidad de corriente muy pequeña. Cuando la unidad está encendida, el visualizador se ilumina en naranja. Cuando la unidad está en modo de espera, el visualizador se apaga. (Sin embargo, tenga en cuenta que si la unidad funciona con pilas, el visualizador no se ilumina aunque la unidad esté encendida.) Para ahorrar electricidad y para su seguridad cuando no vaya a utilizar la unidad durante un largo período de tiempo, desenchufe el cable de alimentación de la toma de CA doméstica.
- No toque el cable de alimentación con las manos húmedas.
- Cuando desenchufe de la pared, siempre sujete y tire de la clavija y no del cable de alimentación.
- Consulte con su distribuidor más cercano si se produce un daño, desconexión o mal contacto en el cable.
- No doble con fuerza, tire ni retuerza el cable.
- La etiqueta de potencia nominal está situada en el exterior de la parte inferior.
- No modifique el cable de alimentación de ninguna forma.
- No quite los tornillos para desmontar la unidad ni toque nada en el interior de la unidad, para evitar accidentes.
- No inserte ningún objeto metálico en la unidad.
- Desenchufe el cable de alimentación si existe la posibilidad de que caiga un rayo.
- Si entra agua dentro de la unidad, desenchufe el cable de alimentación de la toma y consulte con su distribuidor.
- No bloquee los orificios de ventilación de la unidad para que no se acumule el calor en el interior.
- No instale la unidad en un lugar con poca ventilación de aire.

## PRECAUCIONES DE MANEJO

No utilice esta unidad cuando está expuesta directamente a los rayos del sol ni deje la unidad en un automóvil cerrado (o yate, etc.) donde pueda quedar expuesta a temperaturas superiores a 40°C.

### 1 Evite el uso de la unidad en los siguientes lugares:

- Donde la temperatura pueda subir o bajar mucho; la gama de temperaturas recomendada es de 5°C a 35°C.
- Donde esté expuesta a vibraciones.
- Donde haya mucha humedad, por ejemplo en el baño.
- Donde pueda quedar magnetizada por un imán o altavoz.

### 2 Tenga cuidado con el polvo

Asegúrese de cerrar la bandeja del disco para que la lente no se ensucie con el polvo. No toque la lente.

### 3 Condensación

Puede condensarse humedad en los siguientes casos, en los que la unidad no funcionará correctamente:

- La unidad está en una habitación donde se acaba de encender la calefacción.
- La unidad está en un lugar donde hay humo o mucha humedad.
- La unidad se llevó de un lugar frío a una habitación caliente.

En estos casos, ajuste el botón STANDBY/ON a ON y espere una o dos horas antes del uso.

### 4 Control del volumen

Los discos CD producen muy poco ruido en comparación con los discos analógicos. Si se ajusta el volumen cuando se escucha un ruido similar al de los discos analógicos, los altavoces pueden dañarse por una repentina subida de volumen al empezar la reproducción. Por lo tanto, baje el volumen antes de empezar y ajuste según sea necesario cuando reproduzca un CD.

### 5 Mecanismo de seguridad

La unidad contiene un mecanismo de seguridad de interbloqueo que desactiva el rayo láser cuando se abre la bandeja del disco.

### 6 No coloque objetos metálicos, como cintas de casete, cerca de los altavoces.

Como los altavoces contienen imanes en su interior, no coloque cintas de casete ni tarjetas magnéticas cerca, ya que pueden borrarse los datos grabados.

### 7 Mantenga la unidad alejada del TV

Cuando se utiliza la unidad cerca de un TV, la imagen del TV puede distorsionarse. En este caso, aleje la unidad del TV. Si esto no corrige la situación, evite utilizar la unidad cuando esté encendido el TV.

### 8 Limpieza de la carcasa

Si se ensucia la carcasa, límpiela con un paño suave y seco. Nunca utilice bencina ni disolventes ya que pueden dañar el acabado de la superficie.

### 9 Cuando utilice los auriculares

- No los utilice con un volumen alto ya que puede dañar sus oídos.
- Para su seguridad, no conduzca mientras utilice los auriculares.

### 10 Asa de transporte

No levante ni baje el asa de transporte con la antena telescópica extendida, para evitar que se dañe la antena. Coloque el asa de transporte de tal forma que no interfiera con el funcionamiento.

## Funcionamiento con CA doméstica

Conecte el cable de alimentación de CA.



### PRECAUCIONES:

- Utilice sólo el cable de alimentación de JVC suministrado con esta unidad para evitar un mal funcionamiento o daño en la unidad. Quite las pilas cuando utilice el cable de alimentación.
- Desenchufe el cable de alimentación de la toma cuando salga o cuando no vaya a utilizar la unidad durante un largo período de tiempo.

## Funcionamiento con pilas

### Colocación de las pilas

#### 1 Abra la tapa de las pilas.

Tire de la tapa de pilas hacia usted mientras presiona las secciones marcadas por las flechas.

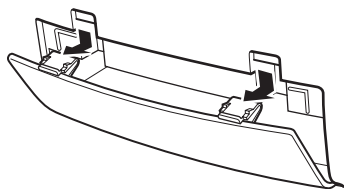

#### 2 Coloque seis pilas R20 (SUM-1)/D (13D).

Asegúrese de colocar las pilas con los terminales  $\oplus$  y  $\ominus$  en la posición correcta.

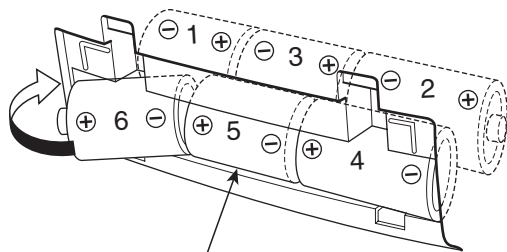

Pilas R20 (SUM-1)/D (13D)

#### 3 Vuelva a colocar la tapa.

## Verificación de las pilas

Si disminuye la velocidad de la cinta o el nivel de salida del sonido, o si la reproducción de CDs es intermitente, cambie todas las pilas por otras nuevas.

Si hace grabaciones importantes, utilice pilas nuevas (preferiblemente pilas alcalinas con una vida útil más larga) para evitar posibles fallos.

## Para un mejor uso de las pilas

- Un funcionamiento continuo de la unidad hace que la carga de las pilas se consuma más rápidamente que con un funcionamiento no continuo.
- El funcionamiento de la unidad en un lugar frío hace que la carga de las pilas se consuma más rápidamente que en un lugar caliente.

### PRECAUCIONES:

- Si no utiliza la unidad durante un largo período de tiempo (más de dos semanas) o si utiliza CA doméstica, quite las pilas para evitar un mal funcionamiento o daños en la unidad.
- Cuando se ha conectado el cable de alimentación de JVC suministrado con esta unidad, la alimentación cambia automáticamente de las pilas a CA doméstica, incluso cuando las pilas están colocadas. Sin embargo, quite las pilas cuando utilice el cable de alimentación.

### PRECAUCIONES AL UTILIZAR LAS PILAS:

Si se utilizan incorrectamente las pilas, pueden producirse fugas de los productos químicos del interior de las pilas o pueden explotar. Debe tener en cuenta lo siguiente:

- Compruebe que ha colocado correctamente los terminales positivo  $\oplus$  y negativo  $\ominus$  de las pilas y colóquelos tal como se indica en la ilustración de la izquierda.
- No mezcle pilas nuevas y viejas ni mezcle distintos tipos de pilas.
- No trate de recargar pilas no recargables.
- Quite las pilas cuando no vaya a utilizar la unidad durante largo período de tiempo.

Si los productos químicos de las pilas entran en contacto con su piel, lávese inmediatamente con agua. Si se producen fugas de productos químicos en la unidad, limpie completamente la unidad.

## NOMBRE DE LAS PIEZAS Y CONTROLES

### Partes superior y frontal

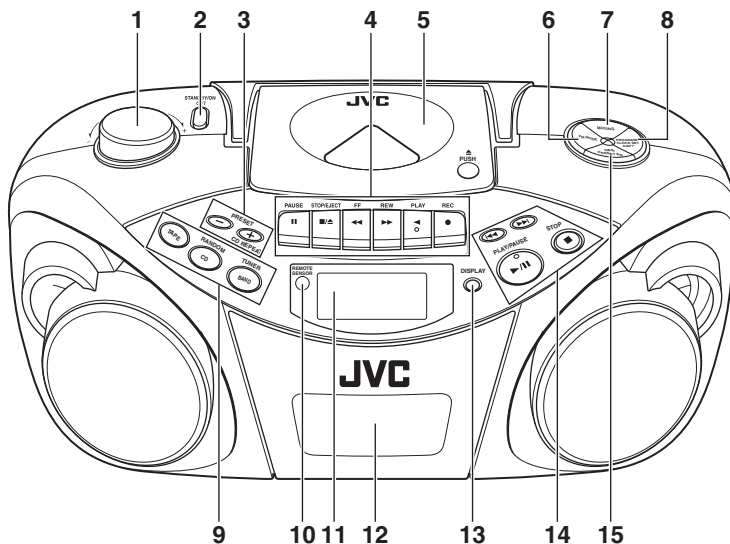

- |  |   |
|--|---|
| 1 Selector VOLUME                                  | 8 Botón PROGRAM/CLOCK SET                       |
| 2 Botón STANDBY/ON $\text{O/I}$                    | 9 Botón TAPE                                    |
| 3 PRESET – Botón                                   | Botón CD/RANDOM                                 |
| Botón PRESET + / CD REPEAT                         | Botón BAND/TUNER                                |
| 4 Botones de funcionamiento de la cinta            | 10 REMOTE SENSOR                                |
| Botón PAUSE $\text{II}$                            | 11 Visualizador                                 |
| Botón STOP/EJECT $\blacksquare/\blacktriangle$     | 12 Casetera                                     |
| Botón FF $\blacktriangleleft\blacktriangleleft$    | 13 Botón DISPLAY                                |
| Botón REW $\blacktriangleright\blacktriangleright$ | 14 Botón $\blacktriangleleft\blacktriangleleft$ |
| Botón PLAY $\blacktriangleleft$                    | Botón $\blacktriangleright\blacktriangleright$  |
| Botón REC $\bullet$                                | Botón PLAY/PAUSE $\blacktriangleright\text{II}$ |
| 5 Bandeja del disco                                | Botón STOP $\blacksquare$                       |
| 6 Botón FM MODE                                    | 15 Botón HBS/PRESET EQ                          |
| 7 Botón MUTING                                     |   |



## Parte posterior

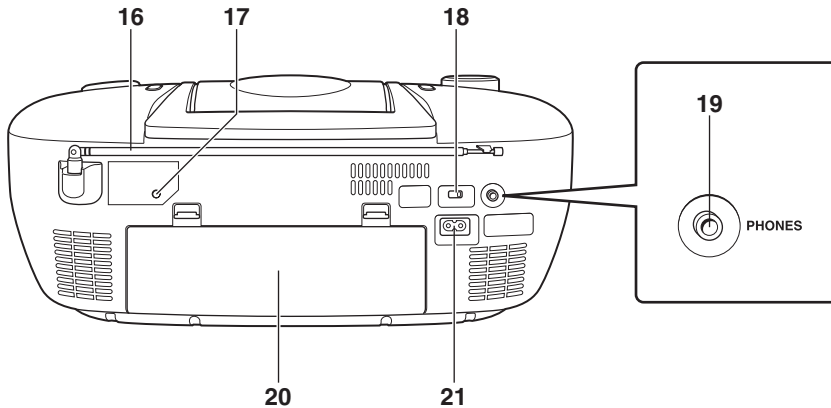

**16 Antena telescópica**

**17 Botón RESET**

**18 Interruptor BEAT CUT**

**19 Toma PHONES**

Conecte los minialtavoces estéreo (diámetro 3,5 mm, impedancia de 16  $\Omega$  a 32  $\Omega$ ) a esta toma. Se desactiva la salida del altavoz cuando se conectan los altavoces.

**20 Tapa del portapilas**

**21 Toma ~ AC IN (entrada de CA)**

## MANDO A DISTANCIA

### Colocación de las pilas

**1** Quite la tapa de las pilas de la parte posterior del mando a distancia.

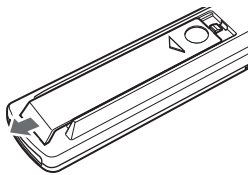

**2** Coloque dos pilas AAA (UM-4)/R03 (suministradas).

Coloque las pilas con los terminales  $\oplus$  y  $\ominus$  de tal forma que se correspondan con la indicación del interior del portapilas.

Coloque primero los extremos  $\ominus$ .

Pilas AAA (UM-4)/R03

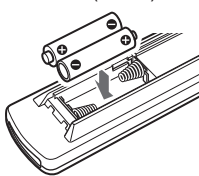

**3** Vuelva a colocar la tapa de las pilas.

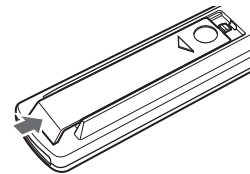

### Cambio de pilas

La máxima distancia de funcionamiento entre el mando a distancia y la sección del sensor remoto de la unidad es de unos 7 metros. Cuando el rango de funcionamiento disminuya o el funcionamiento del mando a distancia se vuelva inestable, cambie las pilas por otras nuevas.

### Notas sobre la utilización del mando a distancia

- Oriente la parte superior del mando a distancia hacia la sección del sensor remoto de la unidad lo más directamente posible. La distancia de funcionamiento desde la unidad principal disminuye cuando orienta el mando a distancia con un ángulo.
- Pulse los botones suave y firmemente.
- No exponga la sección del sensor remoto de la unidad a una luz fuerte (rayos solares directos o luz artificial) y asegúrese de que no haya obstáculos entre la sección del sensor remoto y el mando a distancia.

## Nombres de los botones

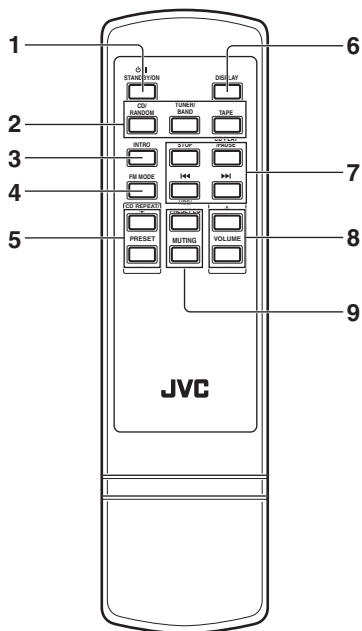

- 1 Botón  $\odot$ /I STANDBY/ON
- 2 Botón CD/RANDOM  
Botón TUNER/BAND  
Botón TAPE
- 3 Botón INTRO
- 4 Botón FM MODE
- 5 Botón CD REPEAT / PRESET +  
Botón PRESET -
- 6 Botón DISPLAY
- 7 Botón STOP  
Botón CD PLAY/PAUSE  
Botón  $\lll$   
Botón  $\ggg$
- 8 Botón VOLUME +  
Botón VOLUME -
- 9 Botón HBS/PRESET EQ  
Botón MUTING

## CONEXIÓN/DESCONEXIÓN DE LA UNIDAD

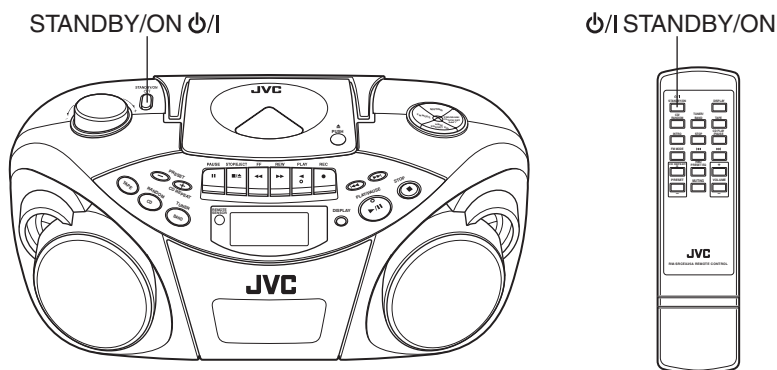

STANDBY/ON  
 $\odot$ /I

### Botón STANDBY/ON $\odot$ /I

**Pulse el botón STANDBY/ON  $\odot$ /I de la unidad para encender y apagar la unidad.**

También puede pulsar el botón  $\odot$ /I STANDBY/ON en el mando a distancia.

El visualizador se iluminará cuando se encienda la unidad. (Sin embargo, tenga en cuenta que si la unidad funciona con pilas, el visualizador no se ilumina aunque la unidad esté encendida.) La unidad está lista para reproducir la fuente seleccionada cuando se desconectó por última vez la unidad.

### Para desconectar por completo el suministro eléctrico

Desenchufe el cable de alimentación de CA de la toma de CA. Si las pilas están colocadas en la unidad, sáquelas.

### Notas:

- Cuando desenchufe el cable de alimentación de CA o si se produce un corte de energía, el reloj se reajustará inmediatamente a "0:00" y las presintonías del sintonizador (consulte la página 15) se borrarán al cabo de unos días. La indicación del reloj seguirá parpadeando hasta que ajuste de nuevo el reloj.
- Quite las pilas cuando transporte la unidad a mano o en el maletero de un coche. Esto evita que se encienda accidentalmente la unidad evitando un consumo inútil de las pilas.

## AJUSTE DEL RELOJ

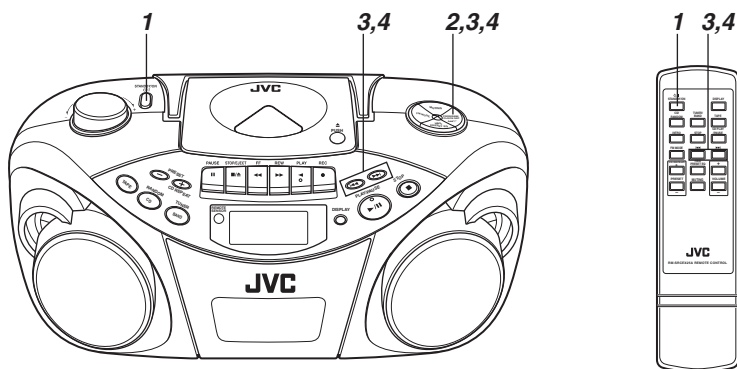

Antes de utilizar la unidad, ajuste el reloj incorporado a esta unidad.

El reloj utiliza la indicación de 24 horas.

**1** Pulse **STANDBY/ON** para apagar la unidad, si está encendida.

El reloj parpadea en el visualizador.

**2** Mantenga pulsado **PROGRAM/CLOCK SET** durante más de 2 segundos.

Los dígitos de la hora comienzan a parpadear.



**3** Pulse **◀◀** o **▶▶** para ajustar la hora y, a continuación, presione **PROGRAM/CLOCK SET**.

Los dígitos de los minutos comienzan a parpadear.



**4** Pulse **◀◀** o **▶▶** para ajustar los minutos y, a continuación, pulse **PROGRAM/CLOCK SET**.

### Nota:

Si se produce un corte de energía, el reloj pierde el ajuste y se reajusta a "0:00". La indicación del reloj seguirá parpadeando hasta que ajuste de nuevo el reloj.

### Para ver el reloj cuando se selecciona CD o sintonizador

Pulse **DISPLAY**.

Cada vez que pulse el botón, el visualizador alterna la indicación del reloj y la indicación normal.

(Si utiliza la unidad mientras se visualiza la indicación del reloj, la pantalla cambia a la indicación normal.)

DISPLAY



Unidad principal

DISPLAY



Mando a distancia

## AJUSTE DEL SONIDO

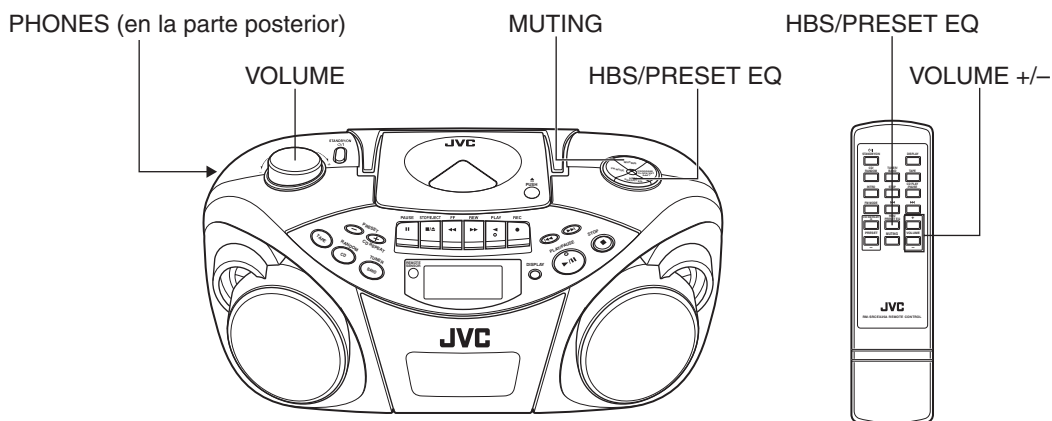

### Ajuste del volumen

Gire **VOLUME** en el sentido de las agujas del reloj para subir el volumen, o en sentido contrario a las agujas del reloj para bajarlo.

Puede pulsar **VOLUME +** o **VOLUME -** en el mando a distancia para subir o bajar el volumen respectivamente.

El nivel del volumen puede ajustarse en 31 pasos (00 VOL a 30 VOL).



#### Precaución:

NO apague la unidad con el volumen ajustado a un nivel muy alto; de lo contrario, una subida repentina del volumen podría dañar sus oídos y/o los altavoces y auriculares la próxima vez que encienda la unidad o inicie la reproducción de otra fuente.

RECUERDE que no puede ajustar el volumen a menos que encienda la unidad.

### Silenciamiento temporal del sonido

**Durante la reproducción, pulse MUTING.**

El sonido se silencia y el indicador **MUTING** aparece en el visualizador.

Para recuperar el sonido, pulse de nuevo **MUTING**.

### Escucha por los auriculares

**Conecte un par de auriculares en la toma PHONES.**

No se emite sonido por los altavoces. Asegúrese de bajar el volumen antes de conectar los auriculares.

### Refuerzo del sonido de graves

Se puede disfrutar de potentes sonidos de graves con el efecto de sonido hipergrave.

**Mantenga pulsado el botón HBS/PRESET EQ hasta que aparezca el indicador HBS en el visualizador.**

Para desactivar el efecto, vuelva a mantener pulsado el botón hasta que desaparezca el indicador HBS.

### Selección del modo de sonido

Puede seleccionar uno de los 5 modos de sonido preajustados.

- CLASSIC** : Ideal para música clásica.
- ROCK** : Realza las bajas y altas frecuencias. Ideal para música acústica.
- POP** : Ideal para música vocal.
- JAZZ** : Ideal para música de jazz.
- FLAT** : Sonido normal.

### Selección del modo de sonido

Pulse repetidamente **HBS/PRESET EQ** hasta que aparezca el indicador del modo de sonido deseado en el visualizador.

Cada vez que pulse el botón, el modo de sonido cambia de la siguiente forma:



# REPRODUCCIÓN DE DISCOS CDs

## Notas acerca de los discos compactos

Esta unidad ha sido diseñada para reproducir únicamente los siguientes CDs.

- CD de audio digital
- CD de audio digital grabable (CD-R)
- CD de audio digital regrabable (CD-RW)



## Cuando reproduzca un CD-R y CD-RW

Puede reproducir discos **CD-R** o **CD-RW finalizados** grabados en **formato de CD de música**. (Si un CD-RW se ha grabado en un formato diferente, borre completamente todos los datos del CD-RW antes de grabar encima.)

- Puede reproducir un CD-R o CD-RW como un CD de audio.
- Algunos CD-R o CD-RW no pueden reproducirse en esta unidad debido a las características, daños o manchas en el disco, o si la lente del reproductor está sucia.
- El factor de reflexión de un CD-RW es más bajo que en los otros CDs, y es posible que tarde más tiempo en leer un CD-RW.
- No pueden reproducirse CD-R y CD-RW con formato MP3.

## Manejo de los discos

Como los discos sucios, dañados o deformados pueden dañar la unidad, debe tener cuidado con lo siguiente:

- No toque la superficie reflectora grabada.
- No pegue ni escriba nada en la cara de la etiqueta.
- No doble los discos.

## Almacenamiento

- Después de sacar un disco de la unidad, asegúrese de guardarlo en su caja.
- No exponga los discos a los rayos directos del sol, altas temperaturas de calefacción, etc., alta humedad o polvo.

## Limpieza

Antes de colocar un disco, limpie el polvo, suciedad o huellas dactilares con un paño suave y seco. Los discos deben limpiarse frotando desde el centro hasta el borde. Nunca utilice disolvente, bencina, limpiador de discos o rociador antiestático.

- Para sacar el disco de su caja y volverlo a colocar.

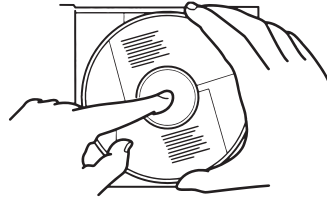

Presione el centro y levante.

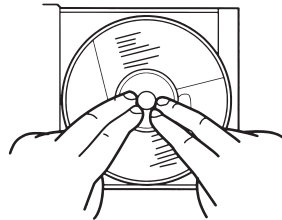

Presione para asegurar el disco.

- Manejo

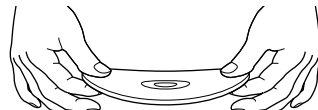

Incorrecto

- Limpieza



Correcto



Incorrecto

## Funcionamiento básico

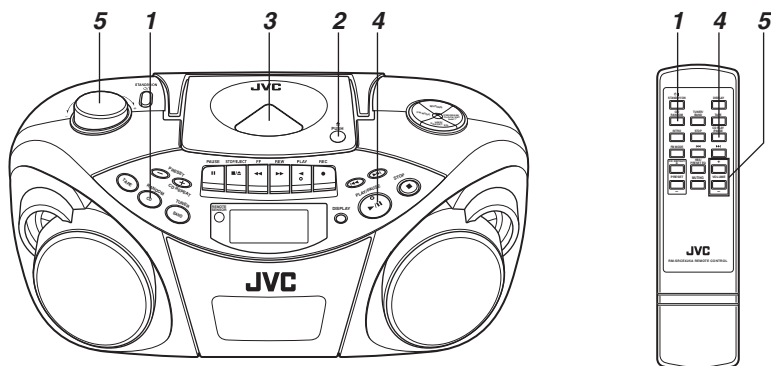

**1 Pulse CD/RANDOM para entrar en el modo CD si la unidad está en modo TUNER (sintonizador) o TAPE (cinta).**

Puede pulsar CD/RANDOM en el mando a distancia para entrar en el modo CD.

**2 Pulse  $\triangle$  PUSH para abrir la bandeja del disco.**

**3 Coloque un disco con el lado de etiqueta hacia arriba y cierre la bandeja del disco.**

- Pueden reproducirse CDs de 8 cm en la unidad sin necesidad de adaptador.

**4 Pulse PLAY/PAUSE  $\blacktriangleright$ /II para iniciar la reproducción.**

Puede iniciar la reproducción pulsando CD PLAY/PAUSE en el mando a distancia.

El número de pista actual y el tiempo de reproducción transcurrido se visualizan durante la reproducción.



**5 Ajuste el volumen.**

### Notas:

- Puede aparecer la siguiente indicación si se ha colocado el disco al revés. Vuelva a colocar correctamente el disco.

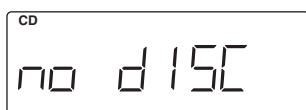

- Si se produce un mal seguimiento durante la reproducción, baje el volumen.
- Puede producirse un mal seguimiento si la unidad recibe un golpe fuerte o si se utiliza en un lugar expuesto a vibraciones (por ejemplo, en un coche que viaja por una carretera en mal estado).
- Si pulsa CD/RANDOM mientras está en modo CD, la unidad entra en modo de reproducción aleatoria.

### Para detener la reproducción

**Pulse STOP  $\blacksquare$ .**

Puede pulsar STOP en el mando a distancia para detener la reproducción.



Unidad principal



Mando a distancia

### Precaución:

Detenga la reproducción antes de abrir la bandeja del disco. Confirme que el disco ha dejado de girar completamente antes de sacar el disco.

### Para hacer una pausa en la reproducción

**Pulse PLAY/PAUSE  $\blacktriangleright$ /II durante la reproducción.**

Puede pulsar CD PLAY/PAUSE en el mando a distancia para detener la reproducción.

Para reanudar la reproducción, vuelva a pulsar el botón.

PLAY/PAUSE



Unidad principal



Mando a distancia

## Salto

### • Para saltar a una pista anterior

Durante la reproducción, pulse **⏮** una vez para volver al principio de la pista actual y pulse dos veces para volver al principio de la pista anterior.

### • Para saltar a la siguiente pista

Durante la reproducción, pulse el botón **⏭** para saltar al principio de la siguiente pista.

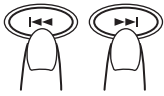

Unidad principal

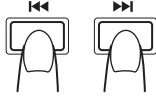

Mando a distancia

## Búsqueda – Localización de una posición deseada del disco

Mantenga pulsado **⏮** o **⏭** durante la reproducción.

Escuche el sonido y suelte el botón cuando encuentre la posición deseada.

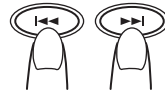

Unidad principal

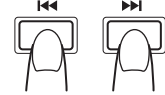

Mando a distancia

## Reproducción repetida/aleatoria

CD/RANDOM PRESET+/CD REPEAT

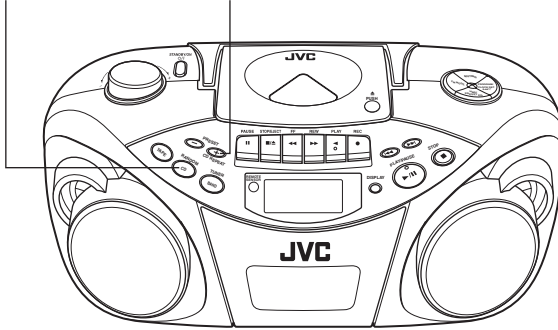

CD REPEAT/PRESET + CD/RANDOM

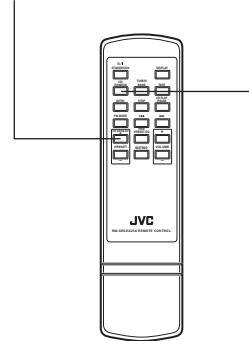

### Reproducción repetida

Pulse **PRESET + / CD REPEAT** durante la reproducción.

Puede pulsar **CD REPEAT / PRESET +** en el mando a distancia para seleccionar la reproducción repetida.

Cada vez que pulsa el botón, el modo de repetición cambia en el siguiente orden:

→ Reproducción repetida de todas las pistas del disco (Aparece "REPEAT ALL".)



Reproducción repetida de una sola pista (Aparece "REPEAT 1".)



Se cancela la reproducción repetida.

### Reproducción aleatoria

Pulse el botón **CD/RANDOM** en el modo **CD** para que aparezca el indicador **RANDOM** en el visualizador.

Puede pulsar **CD/RANDOM** en el mando a distancia para seleccionar la reproducción aleatoria.

Las pistas se reproducen en orden aleatorio.

Para cancelar la reproducción aleatoria, pulse de nuevo el botón para que desaparezca el indicador **RANDOM**.

## Reproducción programada

Se pueden programar hasta 20 pistas para reproducirlas en el orden deseado.

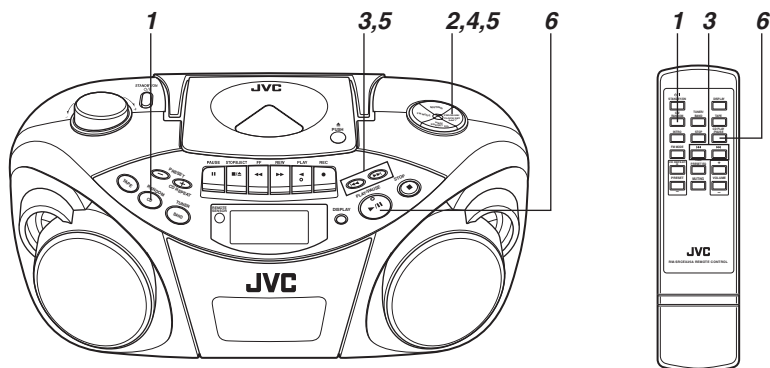

### Nota:

Hay un tiempo límite para realizar los siguientes pasos. Si el ajuste se cancela antes de acabar, comience de nuevo desde el paso 2.

- 1 Pulse CD/RANDOM para entrar en el modo CD.**  
Puede pulsar CD/RANDOM en el mando a distancia para entrar en el modo CD.
- 2 Pulse PROGRAM/CLOCK SET en modo parada.**  
El indicador PROG comienza a parpadear en el visualizador.

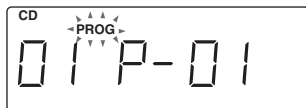

- 3 Pulse << o >> para seleccionar la pista que desee programar.**

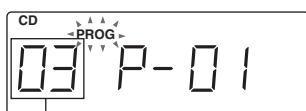

Pista a programar

- 4 Pulse PROGRAM/CLOCK SET.**
- 5 Repita los pasos 3 y 4 para programar otras pistas.**
- 6 Pulse PLAY/PAUSE >|| mientras parpadea el indicador PROG.**

Las pistas se reproducen en el orden programado. Puede pulsar CD PLAY/PAUSE en el mando a distancia para iniciar la reproducción programada.

### Notas:

- Si el indicador PROG desaparece antes de pulsar PLAY/PAUSE >|| (o CD PLAY/PAUSE en el mando a distancia), pulse PROGRAM/CLOCK SET y, a continuación, se iniciará la reproducción.
- Si pulsa CD/RANDOM mientras está en modo CD, la unidad entra en modo de reproducción aleatoria.

### Para detener la reproducción

Pulse STOP ■ (o STOP en el mando a distancia). El indicador PROG desaparece y la unidad sale de la reproducción programada.

### Para comprobar el contenido del programa

Antes de iniciar la reproducción programada, pulse PROGRAM/CLOCK SET. Cada vez que pulsa el botón, las pistas programadas se muestran en el visualizador.

### Para añadir pistas al programa

- 1 Pulse repetidamente PROGRAM/CLOCK SET hasta que "00" aparezca como el número de pista.**
- 2 Pulse << o >> para seleccionar el número de pista y, a continuación, pulse PROGRAM/CLOCK SET.**

### Para editar el programa

- 1 Pulse repetidamente PROGRAM/CLOCK SET hasta que aparezca el número de programa que desee editar.**
- 2 Pulse << o >> para seleccionar un nuevo número de pista y, a continuación, pulse PROGRAM/CLOCK SET.**

### Para repetir la reproducción programada

Pulse PRESET + / CD REPEAT (o CD REPEAT / PRESET + en el mando a distancia) después de iniciar la reproducción programada.

### Para borrar todo el programa de la memoria

Pulse PROGRAM/CLOCK SET de modo que el indicador PROG parpadee y pulse STOP ■ (o STOP en el mando a distancia) mientras el indicador PROG parpadea. También se cancela el programa memorizado cuando se abra la bandeja del disco.

### Nota:

Después de programar 20 pistas, el número de programa vuelve a "1". La programación de más pistas sobrescribe las pistas ya programadas con esos números.



## Reproducción de introducciones – Reproducción Intro

Cada pista o cada pista programada de un CD puede reproducirse durante los primeros diez segundos.

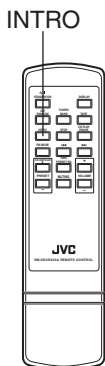

### **Pulse INTRO.**

El indicador INTRO aparece en el visualizador y se inicia la reproducción Intro.

Para utilizar la reproducción Intro para una reproducción programada y aleatoria, pulse el botón después de iniciar la reproducción.

### **Nota:**

Si pulsa INTRO mientras reproduce los diez primeros segundos de una pista, comienza a reproducirse la introducción de la siguiente pista.

### **Para detener durante la reproducción**

Pulse STOP ■ (o STOP en el mando a distancia).

El indicador INTRO desaparece y la unidad sale de la reproducción Intro.

### **Para cancelar la reproducción Intro sin detener la reproducción**

Pulse INTRO durante la reproducción.

El indicador INTRO desaparece y la unidad continúa la reproducción.

# RECEPCIÓN DE LA RADIO

## Sintonización de una emisora

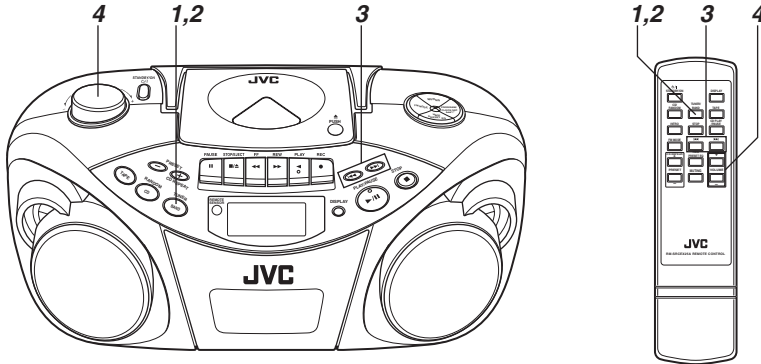

**1** Pulse BAND/TUNER para entrar en el modo de sintonizador.

**2** Pulse BAND/TUNER para seleccionar la banda, FM o AM.

**3** Mantenga pulsado ◀◀ o ▶▶ durante más de 1 segundo.

La unidad empieza a buscar y se detiene cuando sintoniza una emisora de señal fuerte.

Si pulsa breve y rápidamente el botón ◀◀ o ▶▶, la frecuencia cambia paso a paso.

**4** Ajuste el volumen.

### Cambie el modo de recepción de FM

Cuando apenas se reciben emisiones de FM en estéreo o si hay ruidos, la recepción mejora en monoaural.

**Pulse FM MODE hasta que el indicador MONO aparezca en el visualizador.**

Para recuperar el efecto estéreo, pulse de nuevo FM MODE de modo que el indicador MONO desaparezca.

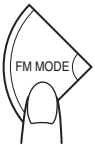

Unidad principal



Mando a distancia

### Utilización de las antenas

#### FM

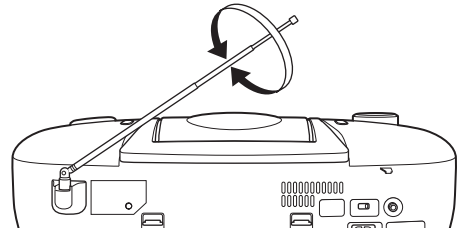

#### AM

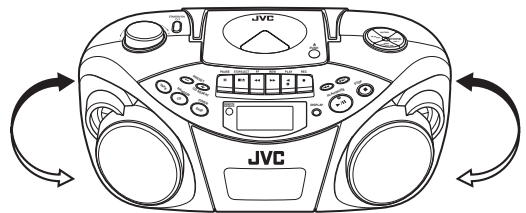

#### Nota:

La antena con núcleo de ferrita integrado puede recibir interferencias de receptores de televisión en las cercanías, distorsionando la recepción de AM.

#### Nota:

El ajuste del modo de recepción de FM se cancelará cuando sintonice otra emisora.

## Presintonización de emisoras

Puede presintonizar 10 emisoras de FM y 10 de AM.

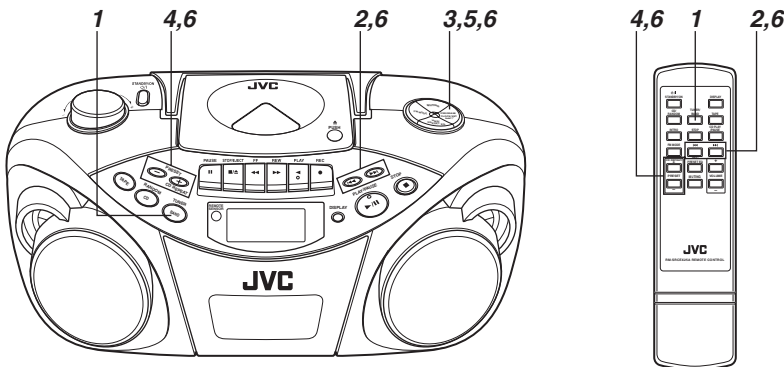

Hay un límite de tiempo para realizar los siguientes pasos. Si el ajuste se cancela antes de acabar, comience de nuevo desde el paso 3.

### Nota:

En algunos casos, las frecuencias de prueba ya se han memorizado para el sintonizador, ya que la fábrica examinó la función de presintonización del sintonizador antes del transporte. No se trata de un funcionamiento defectuoso. Puede presintonizar las emisoras que desee en la memoria siguiendo el método de presintonización.

**1 Pulse BAND/TUNER para seleccionar la banda, FM o AM.**

**2 Pulse** ◀◀ o ▶▶ **para sintonizar la emisora que desee presintonizar.**

**3 Pulse PROGRAM/CLOCK SET.**

El indicador PROG comienza a parpadear en el visualizador.



**4 Pulse PRESET + / CD REPEAT o PRESET - para seleccionar el número presintonizado.**

Puede pulsar CD REPEAT / PRESET + o PRESET - en el mando a distancia para seleccionar el número presintonizado.

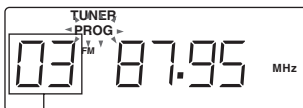

Número presintonizado

**5 Pulse PROGRAM/CLOCK SET.**

La emisora sintonizada en el paso 2 se almacena en el número presintonizado seleccionado en el paso 4.

Si almacena una nueva emisora con un número utilizado, se borra la emisora previamente almacenada.

**6 Repita los pasos 2 a 5 para presintonizar otras emisoras, utilizando diferentes números presintonizados.**

### Sintonización de presintonías

**1 Pulse BAND/TUNER para seleccionar la banda, FM o AM.**

**2 Pulse repetidamente PRESET + / CD REPEAT o PRESET - hasta que aparezca el número presintonizado deseado.**

### Nota:

Si desenchufa el cable de alimentación de CA o si se produce un corte de energía, las presintonías se borrarán al cabo de unos días. Si esto sucede, vuelva a presintonizar las emisoras.

## REPRODUCCIÓN DE CASETES

### Notas acerca de las cintas de casete

- Utilice sólo cintas normales de tipo I. Las características de grabación/reproducción de esta unidad son las de las cintas normales, que tienen diferentes características a las de las cintas de CrO<sub>2</sub> y metal.
- No se recomienda la utilización de cintas de más de 120 minutos debido a que puede producirse un deterioro de las características y estas cintas se atascan fácilmente en el rodillo y cabrestante.
- Una cinta floja puede provocar problemas. Apriete suavemente la cinta con un lápiz tal como aparece en la siguiente figura.

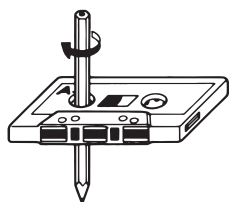

Gire el lápiz para tensar la cinta.

- Para evitar que se borren accidentalmente las grabaciones, rompa la(s) lengüeta(s) con un destornillador. Después de romper las lengüetas, vuelva a tapar las ranuras con cinta adhesiva para borrar o volver a grabar la cinta.



### Colocación de un casete

- 1 Pulse STOP/EJECT ■/▲ para abrir el portacasetes.**
- 2 Coloque un casete con el lado abierto hacia arriba y el lado de reproducción hacia afuera como se muestra en la siguiente ilustración.**

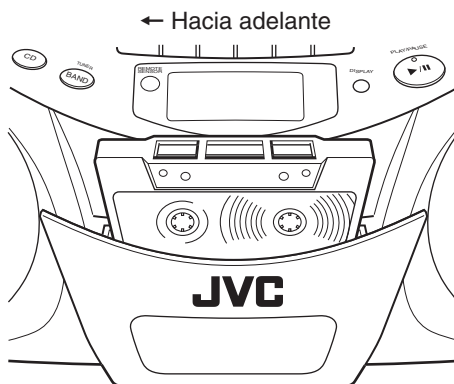

- 3 Cierre el portacasetes presionándolo suave y firmemente.**

El portacasetes se ajusta en su posición.

## Funcionamiento básico

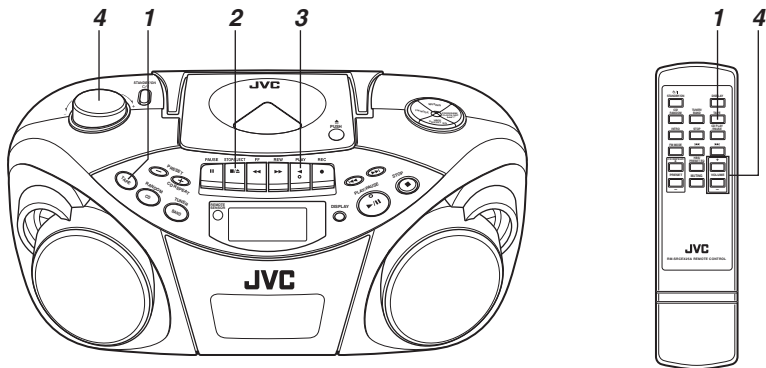

- 1** Pulse **TAPE** para entrar en el modo de cinta.
- 2** Coloque un casete.  
Utilice sólo cintas normales de tipo I.
- 3** Pulse **PLAY** ◀ para iniciar la reproducción.
- 4** Ajuste el volumen.

### Para detener la reproducción

Pulse **STOP/EJECT** ■/▲.

La cinta también se detiene cuando llega al final.

### Bobinado rápido de una cinta

Pulse **REW** ▶▶ o **FF** ◀◀.

Cuando la cinta llegue al final, pulse **STOP/EJECT** ■/▲ para liberar **REW** ▶▶ o **FF** ◀◀.

## Funcionamiento básico

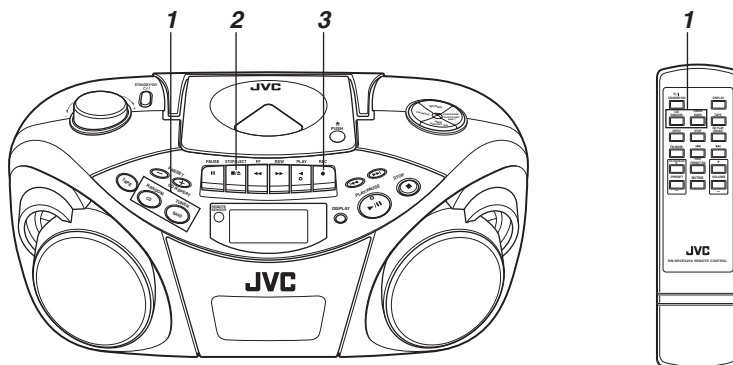

### Grabación estándar

#### 1 Prepare la fuente de grabación.

- Cuando grabe de la radio:  
Ajuste al modo de sintonizador y sintonice una emisora deseada.
- Cuando grabe un CD:  
Ajuste al modo CD y coloque un disco CD.

#### 2 Coloque un casete virgen o borrrable.

Utilice sólo cintas normales de tipo-I.

#### 3 Pulse REC ●.

PLAY ◀ también se pulsa y comienza la grabación.

### Para detener la grabación

Pulse STOP/EJECT ■/▲.

La cinta también se detiene cuando llega al final.

### Notas:

- Debe tenerse en cuenta que puede ser ilegal regrabar cintas pregrabadas, grabaciones o discos sin el consentimiento del propietario de los derechos de autor sobre la grabación de sonido o de video, emisión o programación por cable y en cualquier trabajo literario, dramático, musical o artístico contenido.
- El nivel de grabación se ajusta automáticamente de modo correcto, de manera que no se ve afectado por VOLUME. Por lo tanto, durante la grabación puede ajustar el sonido que está escuchando sin afectar al nivel de la grabación.
- Si la grabación presenta mucho ruido o estática, puede que la unidad estuviera demasiado cerca de un TV encendido durante la grabación. Apague el TV o aumente la distancia entre el TV y la unidad.

### Utilización de la función de supresión de ruido

Cuando se graba una emisión de AM, pueden escucharse ruidos. Si esto sucede, cambie el interruptor BEAT CUT de la parte posterior de la unidad a "1" o "2" para reducir los ruidos.



### Para iniciar la grabación en el momento exacto

- 1 Pulse primero PAUSE II y, a continuación, pulse REC ●, y entrará en el modo de pausa de la grabación (modo de espera).
- 2 Pulse PAUSE II para que la cinta comience a grabar en el momento exacto en que desea empezar a grabar.

### Nota:

No deje la unidad en el modo de pausa durante más de unos minutos. En su lugar, pulse el botón STOP/EJECT ■/▲ para detener la cinta.

## Grabación sincronizada con la reproducción del CD

Puede hacer que el reproductor de CDs comience a reproducir cuando la pletina entra en el modo de grabación.

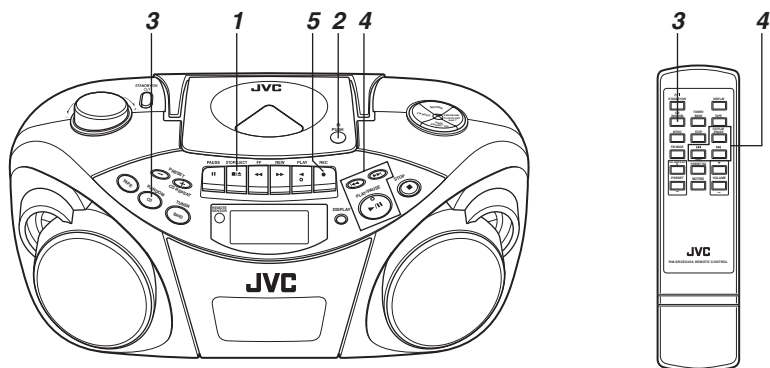

### 1 Coloque un casete.

Utilice sólo cintas normales de tipo I.

### 2 Coloque un CD.

### 3 Pulse CD/RANDOM para entrar en el modo CD.

Puede pulsar CD/RANDOM en el mando a distancia para entrar en el modo CD.

### 4 Especifique una pista o punto en el disco para iniciar la grabación.

- Para iniciar la grabación desde la pista deseada, seleccione la pista pulsando ◀◀◀ o ▶▶▶ en modo de parada.
- Para iniciar la grabación desde el punto deseado de un disco, reproduzca el disco y haga una pausa en el punto deseado pulsando PLAY/PAUSE ▶/|| (o CD PLAY/PAUSE en el mando a distancia).

### 5 Pulse REC ●.

PLAY ◀ también se pulsa y se inicia la grabación sincronizada.

- El indicador CD SYNC aparece en el visualizador durante la grabación sincronizada.

Si la cinta llega primero al final, el reproductor de CDs entra en modo de pausa. Pulse PLAY/PAUSE ▶/|| (o CD PLAY/PAUSE en el mando a distancia) para continuar la reproducción, o pulse STOP ■ (o STOP en el mando a distancia) para detener la reproducción.

Si el reproductor de CDs se detiene primero, la cinta continúa funcionando. En este caso, pulse STOP/EJECT ■/▲ para detener la cinta.

## Borrado

Cuando se graba sobre una cinta pregrabada, la grabación anterior se borra y la próxima vez que reproduzca la cinta sólo se escuchará la nueva grabación.

### Para borrar una cinta sin hacer una nueva grabación

1 Pulse TAPE en la unidad para entrar en el modo de cinta.

2 Pulse REC ●.

## Limpieza de los cabezales, cabrestante y rodillo

### ¡La limpieza es importante!

Cuando la cinta está en marcha, el polvo magnético y la suciedad se acumulan naturalmente en los cabezales, cabrestante y rodillo. Cuando se ensucian mucho;

- Se deteriora la calidad del sonido.
- Baja el nivel de salida del sonido.
- La grabación anterior no se borra completamente.
- La grabación no se realiza bien.

Para evitar estos problemas, limpie los cabezales, cabrestante y rodillo cada 10 horas de uso.

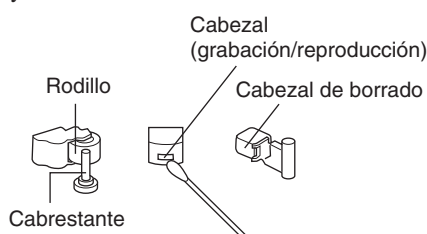

### Abra el portacasetes. Limpie los cabezales, cabrestante y rodillo.

Para una limpieza efectiva, utilice un kit de limpieza disponible en las tiendas de audio.

Después de la limpieza, asegúrese de que el líquido de limpieza se ha secado completamente antes de colocar un casete.

### Precauciones:

- Mantenga alejados los imanes y objetos metálicos del cabezal. Si el cabezal se imanta, el ruido aumenta y se deteriora el sonido.
- Desmagnetice el cabezal de grabación/reproducción cada 20 o 30 horas de uso con un desmagnetizador disponible en las tiendas de audio. Cuando desmagnetice el cabezal, la unidad debe estar apagada. **Como el cabezal de borrado de la unidad es de tipo magnético, no lo desmagnetice.**
- No utilice otro limpiador que no sea alcohol para limpiar. El disolvente y la bencina dañarán el rodillo de caucho.

## Limpieza de la lente receptora de CDs

Si la lente receptora de CDs está sucia, el sonido puede perder calidad.

### Abra la bandeja del disco y limpie la lente.

Utilice un soplador (disponible en las tiendas de cámaras, etc.) para eliminar el polvo de la lente.

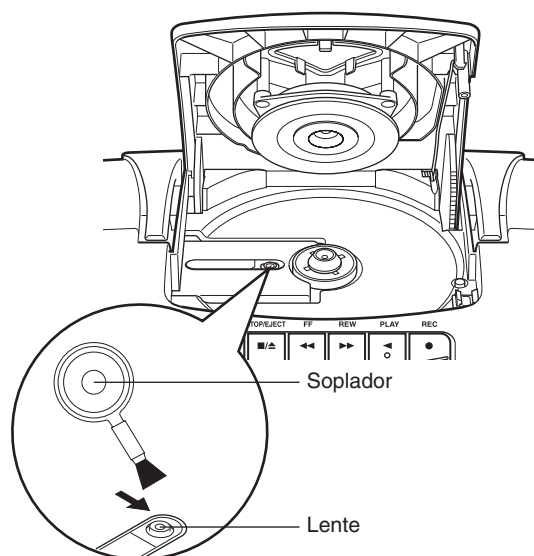



## SOLUCIÓN DE PROBLEMAS

- Si tiene problemas con su unidad, consulte las posibles soluciones de la siguiente lista antes de llamar a un centro de asistencia técnica.
- Si no puede resolver el problema con los siguientes consejos, o si la unidad de ha dañado físicamente, llame a una persona cualificada, como su distribuidor, para llevar a cabo la reparación.

Síntoma	Posible causa	Solución
No puede encenderse la unidad.	El cable de alimentación está desenchufado.	Enchufe el cable de alimentación.
La cinta no se mueve al pulsar PLAY ◀.	PAUSE    está presionado.	Pulse de nuevo PAUSE    para soltarlo.
El sonido de reproducción está a un nivel muy bajo.	<ul style="list-style-type: none"> <li>• Se han acabado las pilas.</li> <li>• El cabezal está sucio.</li> </ul>	<ul style="list-style-type: none"> <li>• Cambie las pilas por unas nuevas.</li> <li>• Limpie el cabezal.</li> </ul>
REC ● no funciona.	<ul style="list-style-type: none"> <li>• Las lengüetas de seguridad del casete están rotas.</li> <li>• No hay ningún casete insertado.</li> </ul>	<ul style="list-style-type: none"> <li>• Vuelva a sellar las ranuras con cinta adhesiva.</li> <li>• Inserte un casete.</li> </ul>
El disco está insertado pero no reproduce.	<ul style="list-style-type: none"> <li>• El disco está colocado al revés.</li> <li>• El disco está sucio.</li> <li>• El disco está dañado o deformado.</li> <li>• La lente está sucia.</li> <li>• Hay condensación de humedad.</li> </ul>	<ul style="list-style-type: none"> <li>• Inserte el disco con la cara de la etiqueta hacia arriba.</li> <li>• Limpie el disco.</li> <li>• Cambie el disco por uno que pueda reproducirse.</li> <li>• Limpie la lente.</li> <li>• Encienda la unidad y espere una o dos horas antes de utilizarla.</li> </ul>
No se escucha ningún sonido por los altavoces.	Los auriculares están conectados.	Desconecte los auriculares.
La velocidad de la cinta es irregular y se produce fluctuación y trémolo.	<ul style="list-style-type: none"> <li>• El rodillo de lectura o cabrestante está sucio.</li> <li>• Se han acabado las pilas.</li> </ul>	<ul style="list-style-type: none"> <li>• Limpie el rodillo y cabrestante.</li> <li>• Cambie las pilas por unas nuevas.</li> </ul>
La recepción de la radio es mala y hay mucha estática.	La antena no está bien ajustada.	Ajuste la antena adecuadamente.
El mando a distancia no funciona.	<ul style="list-style-type: none"> <li>• Se han acabado las pilas del mando a distancia.</li> <li>• La sección del sensor remoto está expuesta a una luz brillante (luz solar directa, etc.)</li> </ul>	<ul style="list-style-type: none"> <li>• Cambie las pilas por unas nuevas.</li> <li>• No utilice la unidad bajo luz solar directa, etc.</li> </ul>

### Nota:

Cuando se mueve la unidad de un lugar frío de unos 0°C a un lugar caliente, puede que no funcione normalmente debido a la formación de humedad dentro de la platina. El funcionamiento normal se recuperará después de esperar una o dos horas.

### Reajuste de la unidad

Si no puede solucionar el mal funcionamiento del aparato siguiendo las instrucciones de la sección “SOLUCIÓN DE PROBLEMAS” (el aparato no funciona o la pantalla no lo hace debidamente, etc.), pulse el botón RESET en la parte posterior de la unidad con un objeto puntiagudo mientras la unidad está encendida.

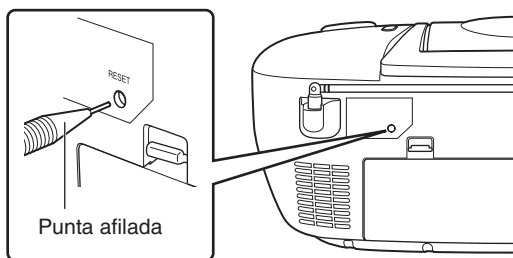

### Nota:

El reajuste hace que la unidad recupere los ajustes de fábrica y se borren todos los ajustes realizados por el usuario.

## ESPECIFICACIONES

### Reproductor de CDs

Capacidad de CDs	: 1 CD
Relación señal-ruido	: 75 dB
Gama dinámica	: 60 dB

### Sintonizador

Gama de frecuencias	: FM 87,5 – 108,0 MHz AM 522 – 1 629 kHz
Antenas	: Antena telescópica para FM Antena de núcleo de ferrita para AM

### Pletina

Frecuencia de respuesta	: 60 Hz – 10 000 Hz
Fluctuación y trémolo	: 0,15% (WRMS)
Tiempo de bobinado rápido	: Aprox. 150 seg. (casete C-60)

### General

Altavoces	: 9 cm × 2
Impedancia de los altavoces	: 4 Ω
Potencia de salida	: 4 W (2 W + 2 W) a 4 Ω (10% DAT)
Terminales de salida	: PHONES × 1
Suministro eléctrico	: 230 V CA ~, 50 Hz 9 V CC (pilas R20 (SUM-1)/ D (13D) × 6)
Consumo	: 13 W (en funcionamiento) 3 W (en modo de espera)
Dimensiones	: 420 mm × 178 mm × 250 mm (An/Al/Prf)
Peso	: Aprox. 3,2 kg (sin pilas)
Accesorios suministrados	: Cable de alimentación de CA × 1 Mando a distancia × 1 Pilas para el mando a distancia (AAA/UM-4/R03) × 2

El diseño y las especificaciones están sujetos a cambios sin previo aviso.

## INDICE

CARATTERISTICHE .....	1	REGOLAZIONE DEL SUONO .....	8
AVVERTENZE PER LA SICUREZZA .....	1	RIPRODUZIONE DI COMPACT DISC .....	9
AVVERTENZE PER L'USO .....	2	RICEZIONE RADIO .....	14
ALIMENTAZIONE .....	3	RIPRODUZIONE DI CASSETTE .....	16
NOMI DELLE PARTI E DEI COMANDI .....	4	REGISTRAZIONE .....	18
TELECOMANDO .....	5	MANUTENZIONE .....	20
ACCENSIONE/SPEGNIMENTO		SOLUZIONE DI PROBLEMI .....	21
DELL'APPARECCHIO .....	6	CARATTERISTICHE TECNICHE .....	22
IMPOSTAZIONE DELL'OROLOGIO .....	7		

## CARATTERISTICHE

- 1 Sistema portatile con lettore CD incorporato**
  - Le funzioni CD possono essere controllate sia con il telecomando che con i comandi dell'apparecchio principale.
  - Capacità di riproduzione di CD da 8 cm
- 2 Il display a cristalli liquidi (LCD) digitale indica lo stato generale della riproduzione**
- 3 Registrazione sincronizzata con la riproduzione di CD**
- 4 Effetto Hyper-Bass Sound**

## AVVERTENZE PER LA SICUREZZA

### Prevenzione di scosse elettriche, incendi e danni

- Viene emessa una ridotta quantità di corrente anche quando il tasto STANDBY/ON si trova impostato su STANDBY. Quando l'apparecchio è spento la finestra del display si illumina di arancione. Quando l'apparecchio si trova in modo di attesa, la finestra del display si spegne. (Si noti, tuttavia, che la finestra del display non si accende anche quando l'apparecchio acceso funziona con le pile.) Per risparmiare corrente e per ragioni di sicurezza, quando si prevede di non utilizzare l'apparecchio per un periodo di tempo prolungato, disinserire il cavo di alimentazione dalla presa di corrente alternata domestica.
- Non toccare il cavo di alimentazione con le mani bagnate.
- Quando si disinserisce il cavo di alimentazione dalla presa a muro, afferrare e tirare la spina, non il cavo stesso.
- Rivolgersi al rivenditore più vicino nel caso in cui dovessero verificarsi danni al cavo, scollegamento o mancato contatto.
- Non piegare eccessivamente il cavo, non tirarlo e non torcerlo.
- L'etichetta dei valori nominali si trova nella parte inferiore esterna.
- Non modificare il cavo di alimentazione in alcuna maniera.
- Non rimuovere le viti per smontare l'apparecchio e non toccare nulla all'interno dell'apparecchio in modo da evitare incidenti.
- Non inserire oggetti metallici all'interno dell'apparecchio.
- Disinserire il cavo di alimentazione in caso di fulmini.
- Se all'interno dell'apparecchio dovesse penetrare dell'acqua, disinserire il cavo di alimentazione dalla presa di corrente e rivolgersi al proprio rivenditore.
- Non bloccare i fori per la ventilazione presenti sull'apparecchio per consentire al calore di dissiparsi.
- Non installare l'apparecchio in un luogo con cattiva ventilazione.

## AVVERTENZE PER L'USO

Non utilizzare il presente apparecchio in luoghi esposti alla luce solare diretta e non lasciarlo all'interno di un'automobile (o di una barca, ecc.) chiusa in cui potrebbe venire esposto a temperature superiori ai 40°C.

### 1 Evitare di utilizzare l'apparecchio nei seguenti luoghi:

- In luoghi in cui la temperatura potrebbe salire o scendere eccessivamente; la gamma di temperatura consigliata è tra 5°C e 35°C.
- In luoghi in cui l'apparecchio potrebbe essere soggetto a vibrazioni.
- In luoghi molto umidi, come in una stanza da bagno.
- In luoghi in cui l'apparecchio potrebbe venire magnetizzato da un magnete o dai diffusori.

### 2 Fare attenzione alla polvere

Accertarsi di chiudere il vano del disco in modo che la lente non venga contaminata dalla polvere. Non toccare la lente.

### 3 Condensazione di umidità

L'umidità potrebbe condensarsi e l'apparecchio potrebbe non funzionare correttamente nei seguenti casi:

- L'apparecchio si trova in una stanza in cui è stato appena acceso il riscaldamento.
- L'apparecchio si trova in un luogo in cui vi è presenza di fumo o molta umidità.
- L'apparecchio è stato appena spostato da un luogo freddo ad un ambiente caldo.

In tal caso, impostare il tasto STANDBY/ON su ON ed attendere una o due ore prima di metterlo in funzione.

### 4 Controllo del volume

I compact disc producono pochissimo rumore rispetto ai dischi analogici. Se si regola il volume ascoltando il rumore come si fa con i dischi analogici, i diffusori potrebbero venire danneggiati da improvvisi scoppi di suono al momento di avviare la riproduzione. Pertanto, abbassare il volume prima di avviare la riproduzione e regolarlo sul livello desiderato durante la riproduzione di un CD.

### 5 Meccanismo di sicurezza

L'apparecchio dispone di un meccanismo di blocco di sicurezza che disattiva il raggio laser quando il vano del disco viene aperto.

### 6 Non collocare oggetti magnetici come nastri a cassetta in prossimità dei diffusori

Poiché all'interno dei diffusori è presente un magnete, non collocare nastri a cassetta o schede magnetiche nei pressi, perché i dati registrati potrebbero venire cancellati.

### 7 Allontanare l'apparecchio dal televisore

Se l'apparecchio viene utilizzato in prossimità di un televisore, l'immagine potrebbe subire distorsioni. In tal caso, allontanare l'apparecchio dal televisore. Se ciò non dovesse migliorare la situazione, evitare l'utilizzo dell'apparecchio quando il televisore si trova acceso.

### 8 Pulizia del rivestimento

Se il rivestimento si sporca, pulirlo con un panno morbido e asciutto. Non usare mai benzina o diluenti perché tali sostanze potrebbero danneggiare la finitura della superficie.

### 9 Durante l'ascolto con le cuffie

- Non ascoltare ad alti livelli di volume in quanto si potrebbe danneggiare l'udito.
- Per sicurezza, non guidare mentre si ascolta il suono con le cuffie.

### 10 Maniglia di trasporto

Non alzare o abbassare la maniglia di trasporto con l'antenna telescopica estesa, per evitare di danneggiare l'antenna. Posizionare la maniglia di trasporto in modo che non interferisca con il funzionamento.

## Funzionamento con la corrente alternata domestica

Collegare il cavo di alimentazione CA.

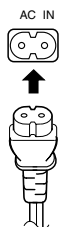

### AVVERTENZE:

- Per evitare problemi di funzionamento o danni all'apparecchio, utilizzare esclusivamente il cavo di alimentazione JVC fornito in dotazione con il presente apparecchio.  
Estrarre le pile quando si utilizza il cavo di alimentazione.
- Accertarsi di disinserire il cavo di alimentazione dalla presa di corrente quando si esce o quando si prevede di non utilizzare l'apparecchio per un periodo di tempo prolungato.

## Funzionamento con le pile

### Inserimento delle pile

#### 1 Aprire il coperchio del comparto pile.

Tirare il coperchio del comparto pile verso di sé premendo i punti contrassegnati dalle frecce.

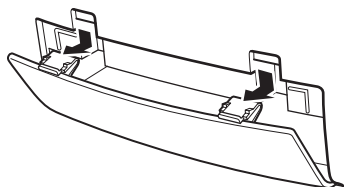

#### 2 Inserire sei pile formato R20 (SUM-1)/D (13D).

Accertarsi di inserire le pile con i poli  $\oplus$  e  $\ominus$  orientati nella direzione corretta.

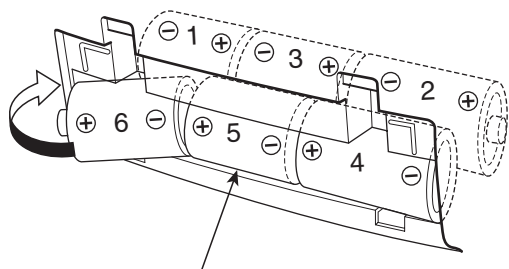

Pile formato R20 (SUM-1)/D (13D)

#### 3 Rimettere a posto il coperchio del comparto pile.

## Controllo delle pile

Quando la velocità di trascinamento del nastro o il livello di emissione del suono diminuisce o quando la riproduzione di CD diventa intermittente, sostituire tutte le pile con altre nuove.

Quando si eseguono registrazioni importanti, utilizzare delle pile nuove (preferibilmente pile alcaline che dispongono di una durata maggiore) per evitare possibili interruzioni dell'alimentazione.

## Per un utilizzo ottimale delle pile

- Se l'apparecchio viene utilizzato continuamente, la carica delle pile si consuma più rapidamente rispetto a quando l'apparecchio viene utilizzato in maniera discontinua.
- Se l'apparecchio viene utilizzato in un luogo freddo, la carica delle pile si consuma più rapidamente rispetto a quando l'apparecchio viene utilizzato in un luogo caldo.

### AVVERTENZE:

- Se si prevede di non utilizzare l'apparecchio per un periodo di tempo prolungato (più di due settimane) o se si utilizza la corrente alternata domestica, estrarre le pile per evitare problemi di funzionamento o danni all'apparecchio.
- Quando il cavo di alimentazione JVC fornito in dotazione si trova collegato al presente apparecchio, l'alimentazione passa automaticamente dalle pile alla corrente alternata domestica anche se le pile si trovano inserite nell'apparecchio.  
Tuttavia, estrarre le pile quando si utilizza il cavo di alimentazione.

### AVVERTENZE PER L'USO DELLE PILE:

Se le pile vengono utilizzate in maniera errata, possono verificarsi perdite del liquido contenuto all'interno delle pile o esplosioni delle pile stesse. Osservare le seguenti avvertenze:

- Controllare che i poli positivi  $\oplus$  e negativi  $\ominus$  delle pile siano orientati nella direzione corretta ed inserire le pile come mostrato nell'illustrazione a sinistra.
  - Non utilizzare insieme pile vecchie e pile nuove e non utilizzare insieme pile di tipo diverso.
  - Non tentare di ricaricare pile non ricaricabili.
  - Estrarre le pile se si prevede di non utilizzare l'apparecchio per un periodo di tempo prolungato.
- Se il liquido fuoriuscito dalle pile dovesse venire a contatto con la pelle, lavare immediatamente la parte contaminata con acqua. Se il liquido dovesse penetrare all'interno dell'apparecchio, pulirlo completamente.

## NOMI DELLE PARTI E DEI COMANDI

### Parte superiore ed anteriore

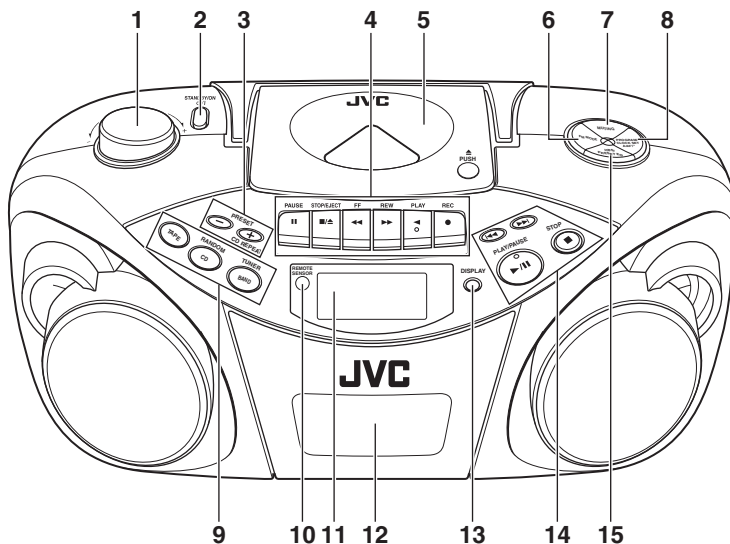

- |   |  |
|---|--|
| 1 Manopola VOLUME   | 8 Tasto PROGRAM/CLOCK SET  |
| 2 Tasto STANDBY/ON $\text{O}/\text{I}$  | 9 Tasto TAPE   |
| 3 Tasto PRESET -<br>Tasto PRESET + /CD REPEAT   | Tasto CD/RANDOM  |
| 4 Tasti per il funzionamento del nastro<br>Tasto PAUSE $\text{II}$<br>Tasto STOP/EJECT $\blacksquare/\blacktriangle$<br>Tasto FF $\lll$<br>Tasto REW $\ggg$<br>Tasto PLAY $\blacktriangleleft$<br>Tasto REC $\bullet$ | Tasto BAND/TUNER   |
| 5 Vano del disco  | 10 REMOTE SENSOR   |
| 6 Tasto FM MODE   | 11 Finestra del display  |
| 7 Tasto MUTING  | 12 Piastra a cassette  |
|   | 13 Tasto DISPLAY   |
|   | 14 Tasto $\lll$<br>Tasto $\ggg$<br>Tasto PLAY/PAUSE $\blacktriangleright/\text{II}$<br>Tasto STOP $\blacksquare$ |
|   | 15 Tasto HBS/PRESET EQ   |

## Parte posteriore

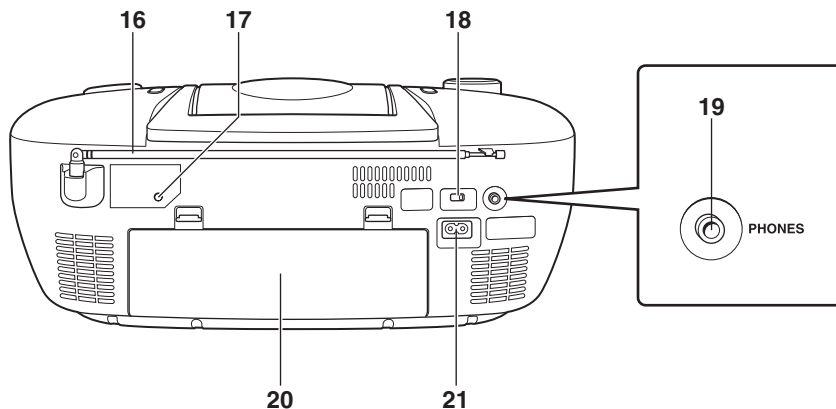

**16 Antenna telescopica**

**17 Tasto RESET**

**18 Interruttore BEAT CUT**

**19 Presa PHONES**

Collegare a questa presa un paio di cuffie con minispina stereo (diametro di 3,5 mm, impedenza compresa tra 16  $\Omega$  e 32  $\Omega$ ). L'emissione dai diffusori viene disattivata quando vengono collegate le cuffie.

**20 Coperchio del comparto pile**

**21 Presa ~ AC IN (entrata CA)**

## TELECOMANDO

### Inserimento delle pile

**1 Rimuovere il coperchio del comparto pile situato nella parte posteriore del telecomando.**

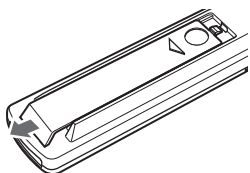

**2 Inserire due pile formato AAA (UM-4)/R03 (fornite).**

Inserire le pile con i poli  $\oplus$  e  $\ominus$  orientati come indicato all'interno del comparto pile. Inserire dapprima le estremità  $\ominus$ .

Pile formato AAA (UM-4)/R03

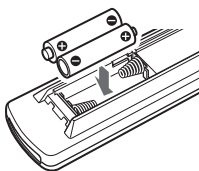

**3 Rimettere a posto il coperchio del comparto pile.**

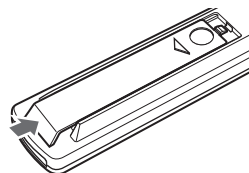

### Sostituzione delle pile

La distanza operativa massima tra il telecomando ed il sensore remoto dell'apparecchio è di 7 metri circa. Quando la gamma operativa si riduce o quando il funzionamento del telecomando diventa instabile, sostituire le pile con altre nuove.

### Note sull'utilizzo del telecomando

- Puntare la parte superiore del telecomando in maniera diretta verso la sezione del sensore remoto dell'apparecchio. La distanza operativa dall'apparecchio principale si riduce se si punta il telecomando diagonalmente.
- Premere i tasti delicatamente e saldamente.
- Non esporre la sezione del sensore remoto dell'apparecchio a luci forti (luce solare diretta o luci artificiali) e accertarsi che non vi siano ostacoli tra il sensore remoto ed il telecomando.

## Nomi dei tasti

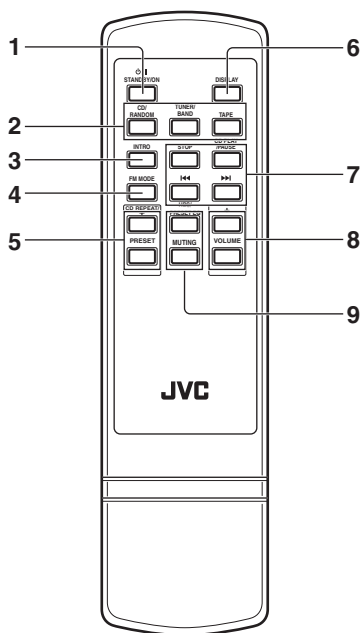

- 1 Tasto /I STANDBY/ON
- 2 Tasto CD/RANDOM  
Tasto TUNER/BAND  
Tasto TAPE
- 3 Tasto INTRO
- 4 Tasto FM MODE
- 5 Tasto CD REPEAT / PRESET +  
Tasto PRESET -
- 6 Tasto DISPLAY
- 7 Tasto STOP  
Tasto CD PLAY/PAUSE  
Tasto
- 8 Tasto VOLUME +  
Tasto VOLUME -
- 9 Tasto HBS/PRESET EQ  
Tasto MUTING

## ACCENSIONE/SPEGNIMENTO DELL'APPARECCHIO

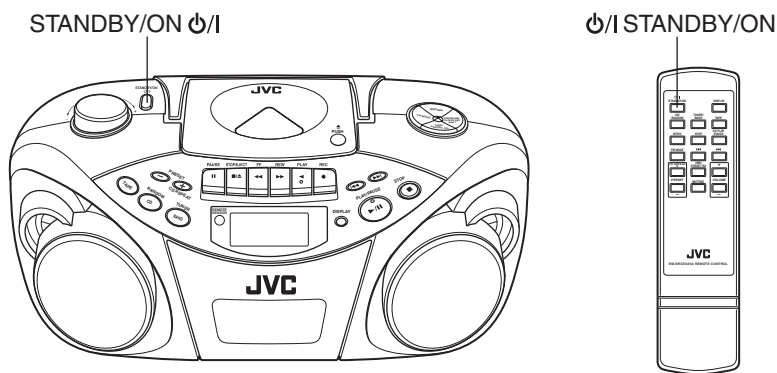

STANDBY/ON



### Tasto STANDBY/ON /I

**Premere il tasto STANDBY/ON /I dell'apparecchio per accendere e spegnere l'apparecchio.**

È inoltre possibile premere il tasto /I STANDBY/ON sul telecomando.

La finestra del display si illumina quando viene acceso l'apparecchio. (Si noti, comunque, che la finestra del display non si illumina ad apparecchio spento se questo funziona con le pile.) L'apparecchio si dispone alla riproduzione della fonte selezionata quando si è spento l'apparecchio l'ultima volta.

### Per spegnere completamente l'apparecchio

Disinserire il cavo di alimentazione CA dalla presa di corrente continua. Estrarre le pile, se queste si trovano inserite.

### Note:

- Quando si è disinserito il cavo di alimentazione CA o si è verificata una interruzione di corrente, l'orologio viene reimpostato su "0:00", mentre le stazioni preselezionate del sintonizzatore (vedere pagina 15) vengono cancellate in un paio di giorni. L'indicazione dell'orologio continua a lampeggiare finché non viene impostato nuovamente.
- Estrarre le pile quando si trasporta l'apparecchio a mano o nel bagagliaio di un'automobile. Ciò evita che l'apparecchio si accenda accidentalmente consumando inutilmente le pile.



## IMPOSTAZIONE DELL'OROLOGIO

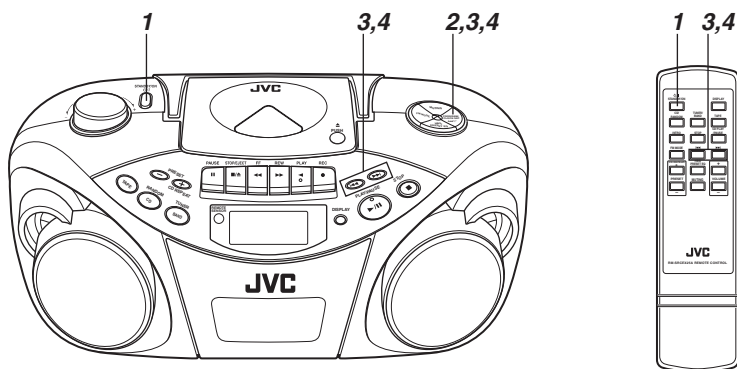

Prima di mettere in funzione l'apparecchio, impostare l'orologio incorporato.  
L'orologio utilizza l'indicazione a 24 ore.

**1 Premere STANDBY/ON  $\text{\textcircled{I}}$  per spegnere l'apparecchio, se questo si trova acceso.**

L'orologio lampeggia sulla finestra del display.

**2 Tenere premuto PROGRAM/CLOCK SET per più di 2 secondi.**

Le cifre delle ore iniziano a lampeggiare.



**3 Premere  $\text{\textcircled{<<}}$  o  $\text{\textcircled{>>}}$  per regolare l'ora, quindi premere PROGRAM/CLOCK SET.**

Le cifre dei minuti iniziano a lampeggiare.



**4 Premere  $\text{\textcircled{<<}}$  o  $\text{\textcircled{>>}}$  per regolare i minuti, quindi premere PROGRAM/CLOCK SET.**

### Nota:

Se si verifica una interruzione di corrente, l'orologio perde l'impostazione e viene riportato su "0:00". L'indicazione dell'orologio continua a lampeggiare finché non viene impostato nuovamente.

### Per mostrare l'orologio quando viene selezionato il CD o il sintonizzatore

Premere DISPLAY.

Ad ogni pressione del tasto, il display alterna l'indicazione dell'orologio e l'indicazione normale.

(Il funzionamento dell'apparecchio durante la visualizzazione dell'indicazione dell'orologio porta il display sull'indicazione normale.)



Apparecchio principale



Telecomando

## REGOLAZIONE DEL SUONO

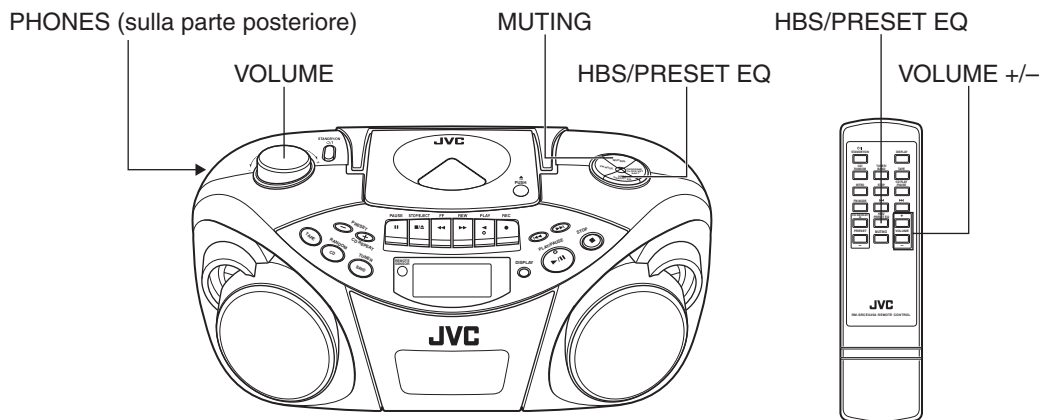

### Regolazione del volume

Girare **VOLUME** in senso orario per aumentare il volume o in senso antiorario per diminuirlo.

È possibile premere **VOLUME +** o **VOLUME -** sul telecomando rispettivamente per aumentare o diminuire il volume.

Il livello del volume può venire regolato su 31 punti (da 00 VOL a 30 VOL).



#### Avvertenza:

NON spegnere l'apparecchio con il volume regolato su un livello molto alto, perché un improvviso scoppio di suono potrebbe causare danni all'udito e/o ai diffusori e alle cuffie nel caso in cui si accenda l'apparecchio o si inizi successivamente la riproduzione di un'altra fonte. **RICORDARE** che non è possibile regolare il volume se l'apparecchio non si trova acceso.

### Silenziamento temporaneo del suono

**Durante la riproduzione, premere MUTING.**

Viene disattivato il suono ed appare l'indicatore **MUTING** sulla finestra del display.

Per ripristinare il suono, premere di nuovo il tasto **MUTING**.

### Ascolto con le cuffie

**Collegare un paio di cuffie alla presa PHONES.**

Nessun suono viene emesso dai diffusori. Accertarsi di abbassare il volume prima di collegare le cuffie.

### Enfaticizzazione del suono dei bassi

È possibile ottenere un potente suono dei bassi con l'effetto Hyper-Bass Sound.

**Tenere premuto il tasto HBS/PRESET EQ in modo che l'indicatore HBS si illumini sulla finestra del display.**

Per disattivare l'effetto, tenere premuto di nuovo il tasto in modo che l'indicatore HBS scompare.

### Selezione del modo del suono

È possibile selezionare uno dei 5 modi sonori preimpostati.

**CLASSIC:** Ottimo per la musica classica.

**ROCK** : Incrementa le frequenze basse e alte. Ottimo per la musica acustica.

**POP** : Ottimo per la musica vocale.

**JAZZ** : Ottimo per la musica jazz.

**FLAT** : Suono normale.

### Selezione del modo del suono

Premere più volte **HBS/PRESET EQ** finché l'indicatore del modo sonoro desiderato non appare sulla finestra del display.

Ad ogni pressione del tasto, il modo sonoro cambia come segue:



# RIPRODUZIONE DI COMPACT DISC

## Note sui compact disc

Il presente apparecchio è stato ideato per la riproduzione dei seguenti CD.

- CD audio digitale
- CD audio digitale registrabile (CD-R)
- CD audio digitale riscrivibile (CD-RW)



## Durante la riproduzione di CD-R o CD-RW

È possibile riprodurre **CD-R o CD-RW originali** registrati in **formato CD musicale** (se si è registrato un CD-RW in formato differente, cancellare tutti i dati del CD-RW prima di eseguire la registrazione).

- È possibile riprodurre un CD-R o un CD-RW come CD audio.
- È possibile che questo apparecchio non riproduca alcuni CD-R o CD-RW a causa delle particolari caratteristiche del disco, di danni o macchie presenti su di esso, o se la lente del lettore è sporca.
- La riflettanza del CD-RW è inferiore a quella di altri CD e possibilmente provoca una lettura più lenta del CD-RW.
- Non è possibile riprodurre CD-R e CD-RW in formato MP3.

## Modo di impiego dei dischi

Poiché dischi sporchi, danneggiati o deformati potrebbero danneggiare l'apparecchio, osservare le seguenti avvertenze:

- Non toccare la superficie riflettente registrata.
- Non applicare e non scrivere nulla sul lato della etichetta.
- Non piegare i dischi.

## Custodia

- Dopo aver estratto un disco dall'apparecchio, accertarsi di riporlo nell'apposita custodia.
- Non esporre i dischi alla luce solare diretta, ad alte temperature generate da apparecchi per il riscaldamento, ecc., ad umidità elevata o polvere.

## Pulizia dei dischi

Prima di inserire un disco nell'apparecchio, eliminare eventuali tracce di polvere, sporco o impronte digitali con un panno morbido e asciutto. I dischi vanno puliti passando il panno sul disco radialmente, dal centro verso l'esterno.

Non utilizzare diluenti, benzina, prodotti per la pulizia di dischi fonografici o spray antielettrostatici.

- Estrazione del disco dalla custodia e reinserimento nella custodia

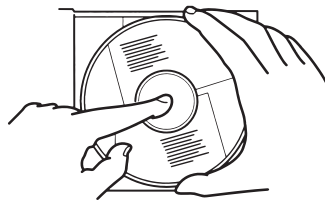

Premere la parte centrale e sollevare.

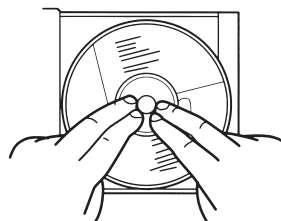

Premere per fissare il disco.

- Manutenzione

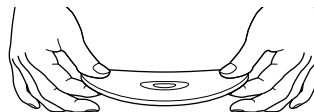

Errata

- Pulizia



Corretta



Errata

## Operazioni di base

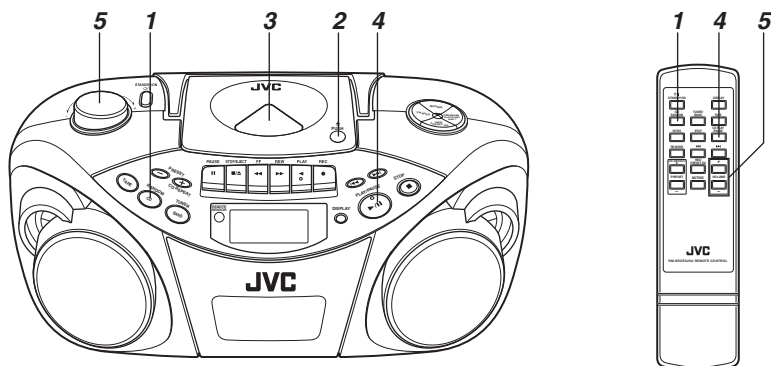

**1 Premere CD/RANDOM per inserire il modo CD, se l'apparecchio si trova nel modo TUNER o TAPE.**

Per inserire il modo CD è possibile premere CD/RANDOM sul telecomando.

**2 Premere  $\triangle$  PUSH per aprire il vano del disco.**

**3 Inserire il CD con il lato dell'etichetta rivolto verso l'alto e chiudere il vano del disco.**

- Sull'apparecchio è possibile riprodurre CD da 8 cm senza adattatore.

**4 Premere PLAY/PAUSE  $\blacktriangleright$ /II per avviare la riproduzione.**

È possibile avviare la riproduzione premendo CD PLAY/PAUSE sul telecomando.

Il numero della pista attuale ed il tempo di riproduzione trascorso vengono visualizzati durante la riproduzione.



**5 Regolare il volume.**

### Note:

- La seguente indicazione potrebbe venire visualizzata quando il disco viene inserito capovolto. Reinserire il disco correttamente.

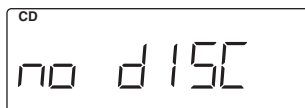

- Se durante la riproduzione si verifica una lettura errata delle piste, abbassare il volume.
- Potrebbe verificarsi una lettura errata delle piste se l'apparecchio subisce un forte urto o se viene utilizzato in un luogo soggetto a vibrazioni (per esempio, all'interno di un'automobile su una strada accidentata).
- Se si preme CD/RANDOM durante il modo CD, l'apparecchio entra nel modo di riproduzione in ordine casuale.

### Per arrestare la riproduzione

**Premere STOP ■.**

È possibile premere STOP sul telecomando per arrestare la riproduzione.



Apparecchio principale    Telecomando

### Avvertenza:

Arrestare la riproduzione prima di aprire il vano del disco. Controllare che il disco abbia cessato di ruotare completamente prima di estrarre il disco.

### Per interrompere la riproduzione

**Premere PLAY/PAUSE  $\blacktriangleright$ /II durante la riproduzione.**

È possibile premere CD PLAY/PAUSE sul telecomando per arrestare la riproduzione.

Per riprendere la riproduzione, premere di nuovo il tasto.

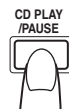

Apparecchio principale    Telecomando

## Salto

### • Per retrocedere alla pista precedente

Durante la riproduzione premere una volta **◀◀** per tornare all'inizio del brano attuale, premere due volte per tornare all'inizio della pista precedente.

### • Per avanzare alla pista successiva

Durante la riproduzione premere **▶▶** per avanzare all'inizio della pista successiva.



Apparecchio principale    Telecomando

## Ricerca – localizzazione del punto desiderato sul disco

### Tenere premuto **◀◀** o **▶▶** durante la riproduzione.

Ascoltare il suono e rilasciare il tasto quando si localizza il punto desiderato.



Apparecchio principale    Telecomando

## Riproduzione a ripetizione/in ordine casuale

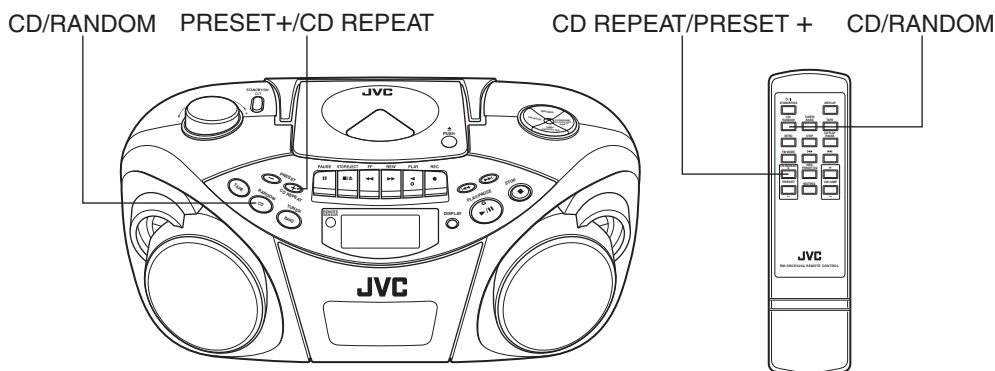

### Riproduzione a ripetizione

Premere **PRESET + / CD REPEAT** durante la riproduzione.

È possibile premere **CD REPEAT / PRESET +** sul telecomando per selezionare la riproduzione a ripetizione.

Ad ogni pressione del tasto, il modo di ripetizione cambia nell'ordine seguente:

→ Riproduzione a ripetizione di tutte le piste del disco ("REPEAT ALL" si illumina.)

↓  
Riproduzione a ripetizione di una singola pista ("REPEAT 1" si illumina.)

↓  
La riproduzione a ripetizione viene annullata.

### Riproduzione in ordine casuale

Premere il tasto **CD/RANDOM** nel modo **CD** in modo che l'indicatore **RANDOM** si illumini sulla finestra del display.

È possibile premere **CD/RANDOM** sul telecomando per selezionare la riproduzione in ordine casuale.

Le piste vengono riprodotte in ordine casuale.

Per annullare la riproduzione in ordine casuale, premere nuovamente il tasto in modo da spegnere l'indicatore **RANDOM**.

## Riproduzione programmata

È possibile programmare fino a 20 piste per la riproduzione nell'ordine desiderato.

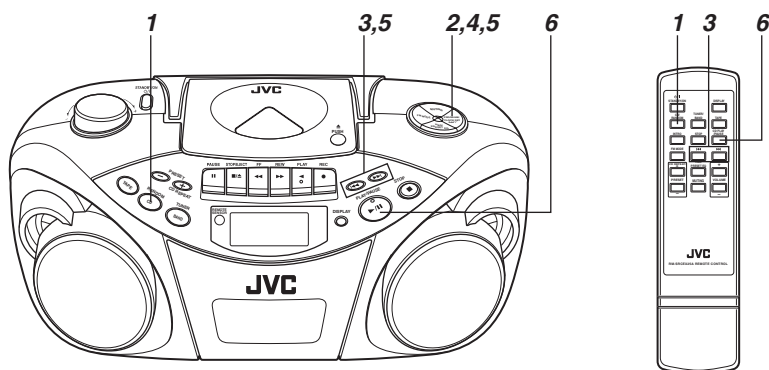

### Nota:

Vi è un limite di tempo per eseguire i seguenti punti. Se l'impostazione viene annullata prima di terminare, iniziare nuovamente dal punto 2.

#### 1 Premere CD/RANDOM per inserire il modo CD.

È possibile premere CD/RANDOM sul telecomando per inserire il modo CD.

#### 2 Premere PROGRAM/CLOCK SET nel modo di arresto.

L'indicatore PROG inizia a lampeggiare sulla finestra del display.

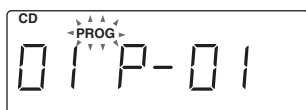

#### 3 Premere ◀◀ o ▶▶ per selezionare la pista desiderata da programmare.

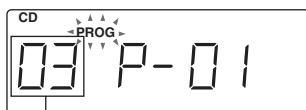

Pista da programmare

#### 4 Premere PROGRAM/CLOCK SET.

#### 5 Ripetere i punti da 3 a 4 per programmare altre piste.

#### 6 Premere PLAY/PAUSE ▶/|| mentre lampeggia l'indicatore PROG.

Le piste vengono riprodotte nell'ordine programmato. È possibile premere CD PLAY/PAUSE sul telecomando per avviare la riproduzione programmata.

### Note:

- Se l'indicatore PROG si spegne prima di aver premuto PLAY/PAUSE ▶/|| (o CD PLAY/PAUSE sul telecomando), premere PROGRAM/CLOCK SET, quindi avviare la riproduzione.
- Se si preme CD/RANDOM durante il modo CD, l'apparecchio entra nel modo di riproduzione in ordine casuale.

### Per arrestare la riproduzione

Premere STOP ■ (o STOP sul telecomando).

L'indicatore PROG si spegne e l'apparecchio esce dalla riproduzione programmata.

### Per controllare il contenuto dei programmi

Prima di avviare la riproduzione programmata, premere PROGRAM/CLOCK SET.

Ad ogni pressione del tasto, le piste programmate vengono mostrate sulla finestra del display.

### Per aggiungere piste al programma

1 Premere più volte PROGRAM/CLOCK SET in modo da far apparire "00" come numero di pista.

2 Premere ◀◀ o ▶▶ per selezionare il numero della pista, quindi premere PROGRAM/CLOCK SET.

### Per modificare il programma

1 Premere più volte PROGRAM/CLOCK SET in modo da mostrare il numero di programma che si desidera modificare.

2 Premere ◀◀ o ▶▶ per selezionare un nuovo numero di pista, quindi premere PROGRAM/CLOCK SET.

### Per ripetere la riproduzione programmata

Premere PRESET + / CD REPEAT (o CD REPEAT / PRESET + sul telecomando) dopo aver avviato la riproduzione programmata.

### Per eliminare l'intero programma dalla memoria

Premere PROGRAM/CLOCK SET in modo da far lampeggiare l'indicatore PROG, quindi premere STOP ■ (o STOP sul telecomando) mentre l'indicatore PROG lampeggia.

Il programma memorizzato viene cancellato anche quando si apre il vano del disco.

### Nota:

Dopo aver programmato 20 piste, il programma numerato torna su "1". La programmazione di varie piste riscrive le piste già programmate su quei numeri.

---

## Per riprodurre le introduzioni – Riproduzione dell'introduzione

È possibile riprodurre i dieci secondi iniziali di ciascuna pista o pista programmata di un CD.

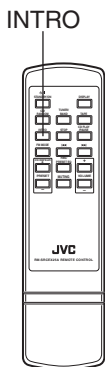

### Premere INTRO.

Sulla finestra del display appare l'indicatore INTRO e si avvia la riproduzione dell'introduzione.

Per utilizzare la riproduzione dell'introduzione per la riproduzione programmata e casuale, premere il tasto dopo aver avviato la riproduzione.

### Per arrestare la riproduzione

Premere STOP ■ (o STOP sul telecomando).

L'indicatore INTRO si spegne e l'apparecchio esce dalla riproduzione dell'introduzione.

### Per eliminare la riproduzione dell'introduzione senza arrestarla

Premere INTRO durante la riproduzione.

L'indicatore INTRO si spegne e l'apparecchio continua la riproduzione.

### Nota:

Se si preme INTRO durante la riproduzione dei dieci secondi iniziali di un brano, si avvia la riproduzione dell'introduzione del brano successivo.

## Sintonizzazione di una stazione

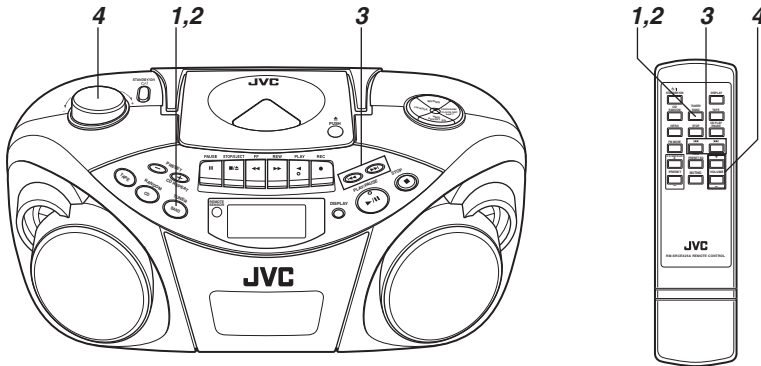

- 1** Premere BAND/TUNER per inserire il modo sintonizzatore.
- 2** Premere BAND/TUNER per selezionare la banda, FM o AM.
- 3** Tenere premuto ◀◀ o ▶▶ per più di 1 secondo. L'apparecchio avvia la ricerca e si arresta quando viene sintonizzata una stazione con una sufficiente intensità di segnale. Se si preme ◀◀ o ▶▶ brevemente e ripetutamente, la frequenza cambia di uno scatto alla volta.
- 4** Regolare il volume.

### Cambiamento del modo di ricezione FM

Se la ricezione di un programma FM stereo è difficile o disturbata, migliorarla con il modo monofonico.

**Premere FM MODE in modo da far apparire sulla finestra del display l'indicatore MONO.**

Per ristabilire l'effetto stereo, premere nuovamente FM MODE in modo da far scomparire l'indicatore MONO.



Apparecchio principale



Telecomando

### Nota:

Il modo di ricezione FM viene eliminato quando si sintonizza un'altra stazione.

### Uso delle antenne

#### FM

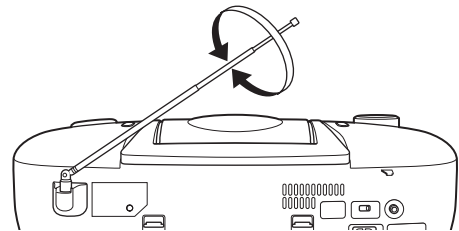

#### AM

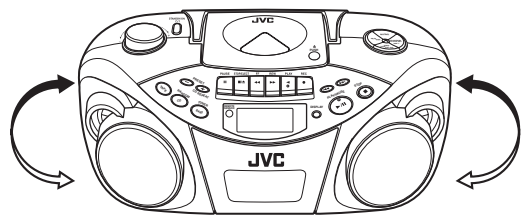

### Nota:

L'antenna a nucleo di ferrite incorporata potrebbe captare interferenze da ricevitori televisivi nei pressi che disturbano la ricezione AM.



## Preselezione delle stazioni

È possibile preselezionare 10 stazioni FM e 10 stazioni AM.

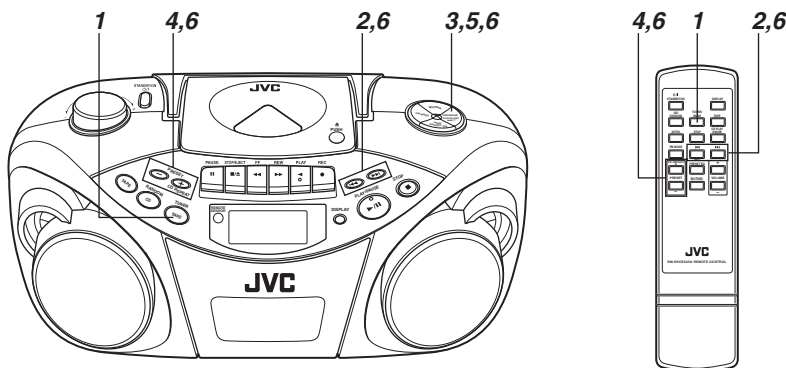

Vi è un limite di tempo per eseguire i seguenti passi. Se l'impostazione viene annullata prima di terminare, iniziare nuovamente dal punto 3.

### Nota:

In alcuni casi, le frequenze di prova sono già state memorizzate sul sintonizzatore poiché le funzioni preselezionate sono state esaminate dal produttore prima della consegna del prodotto. Non si tratta di un problema di funzionamento. È possibile preselezionare le stazioni che si desidera memorizzare seguendo il metodo di preselezione.

- 1 Premere BAND /TUNER per selezionare la banda, FM o AM.**
- 2 Premere ◀◀ o ▶▶ per sintonizzare la stazione che si desidera preselezionare.**
- 3 Premere PROGRAM/CLOCK SET.**

L'indicatore PROG inizia a lampeggiare sulla finestra del display.

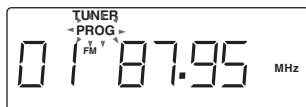

- 4 Premere PRESET + / CD REPEAT o PRESET - per selezionare il numero di preselezione.**

È possibile premere CD REPEAT / PRESET + o PRESET - sul telecomando per selezionare il numero di preselezione.

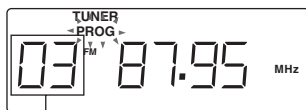

Numero di preselezione

- 5 Premere PROGRAM/CLOCK SET.**

La stazione sintonizzata al punto 2 viene memorizzata nel numero di preselezione selezionato al punto 4.

La memorizzazione di una nuova stazione elimina la precedente.

- 6 Ripetere i punti da 2 a 5 per preselezionare altre stazioni, utilizzando numeri di preselezione differenti.**

### Sintonizzazione di una stazione preselezionata

- 1 Premere BAND /TUNER per selezionare la banda, FM o AM.**
- 2 Premere più volte PRESET + / CD REPEAT o PRESET - finché non appare il numero di preselezione desiderato.**

### Nota:

Se si disinserisce il cavo di alimentazione CA o si verifica una interruzione di corrente, le stazioni preselezionate vengono eliminate in un paio di giorni. In tal caso, eseguire nuovamente la preselezione delle stazioni.

## Note sui nastri a cassetta

- Utilizzare esclusivamente dei nastri normali di tipo I. Le funzioni di registrazione/riproduzione del presente apparecchio si riferiscono a nastri normali con caratteristiche differenti rispetto ai nastri CrO<sub>2</sub> e di metallo.
- Non si consiglia l'utilizzo di nastri di durata superiore a 120 minuti poiché potrebbero verificarsi deterioramenti delle caratteristiche e perché inoltre tali nastri si impigliano facilmente nel rullo di pressione o nella ruota di trascinamento.
- Un nastro allentato può essere causa di problemi. Stringere delicatamente il nastro con una matita come mostrato nell'illustrazione di seguito.

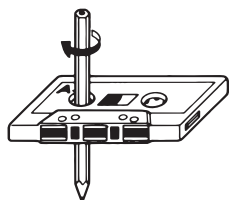

Far girare la matita per riavvolgere il nastro.

- Per evitare cancellazioni accidentali delle registrazioni, rimuovere le linguette con un cacciavite. Dopo che le linguette sono state asportate, risigillare le aperture lasciate dalle linguette con del nastro adesivo per cancellare o riregistrare.

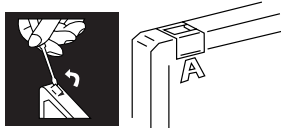

## Inserimento di una cassetta

- 1 Premere STOP/EJECT ■/▲ per aprire il comparto cassetta.**
- 2 Inserire una cassetta con il lato del nastro esposto rivolto verso l'alto e la facciata di riproduzione rivolta verso l'esterno come mostrato nell'illustrazione di seguito.**



- 3 Chiudere il comparto cassetta premendolo delicatamente e saldamente.**  
Il comparto cassetta scatta in posizione.

## Operazioni di base

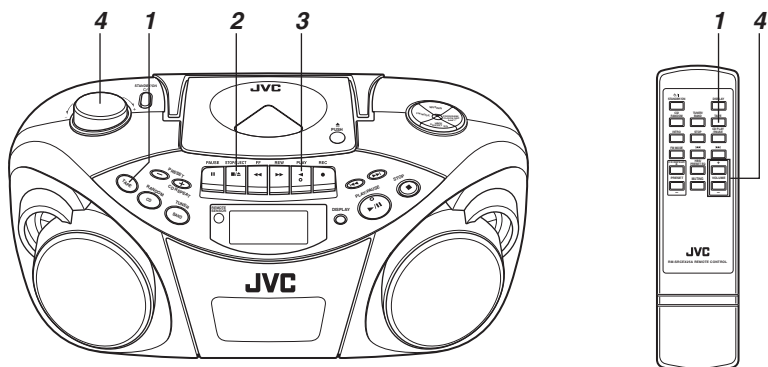

**1** Premere **TAPE** per inserire il modo nastro.

**2** Inserire una cassetta.

Utilizzare esclusivamente un nastro normale di tipo I.

**3** Premere **PLAY** ◀ per avviare la riproduzione.

**4** Regolare il volume.

### Avvolgimento rapido del nastro

Premere **REW** ▶▶ o **FF** ◀◀.

Se il nastro giunge alla fine, premere **STOP/EJECT** ■/▲ per rilasciare **REW** ▶▶ o **FF** ◀◀.

### Per arrestare la riproduzione

Premere **STOP/EJECT** ■/▲.

Il nastro si arresta inoltre quando giunge alla fine.

## Operazioni di base

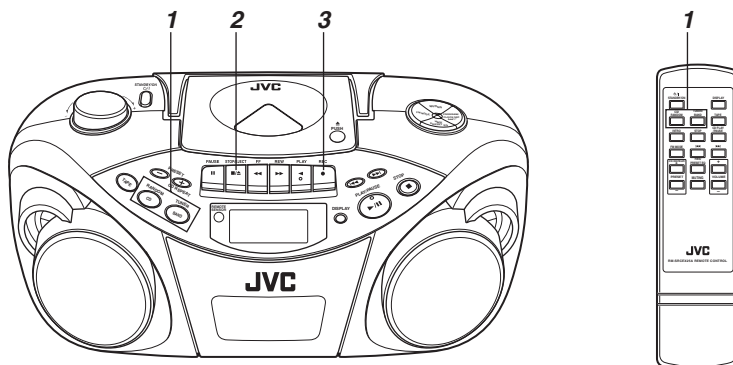

### Registrazione standard

#### 1 Preparare la fonte di registrazione.

- Per registrare dalla radio:  
Impostare l'apparecchio nel modo sintonizzatore e sintonizzare la stazione desiderata.
- Per registrare da un CD:  
Impostare l'apparecchio nel modo CD ed inserire un CD.

#### 2 Inserire una cassetta vergine o cancellabile.

Utilizzare esclusivamente un nastro normale di tipo I.

#### 3 Premere REC ●.

Viene inoltre premuto PLAY ◀ e si avvia la registrazione.

### Per arrestare la registrazione

#### Premere STOP/EJECT ■/▲.

Il nastro si arresta inoltre quando giunge alla fine.

#### Note:

- Potrebbe essere illegale registrare su nastri preregistrati o su dischi, senza l'autorizzazione del proprietario dei diritti d'autore riguardanti registrazioni audio o video, dei programmi radiofonici o via cavo o qualsiasi opera letteraria, drammatica, musicale o artistica.
- I livelli di registrazione vengono impostati automaticamente in maniera corretta, quindi non vengono influenzati da VOLUME. Di conseguenza, durante la registrazione è possibile regolare il suono di ascolto senza influire sui livelli di registrazione.
- Se una registrazione eseguita presenta eccessivo rumore o disturbi di origine elettrostatica, potrebbe significare che l'apparecchio si trovava troppo vicino ad un televisore acceso al momento della registrazione. Spegnerne il televisore o allontanare l'apparecchio dal televisore.

### Utilizzo della funzione di eliminazione battimento

Quando si registra un programma AM, potrebbe essere udibile un rumore di battimento. In tal caso, spostare l'interruttore BEAT CUT situato sulla parte posteriore dell'apparecchio su "1" o "2" in modo da ridurre il suono di battimento.



### Per avviare la registrazione al momento esatto

1 Premere dapprima PAUSE II, quindi REC ●, inserendo così il modo di interruzione della registrazione (attesa).

2 Premere il tasto PAUSE II per rilasciare il nastro nel momento esatto in cui si desidera far iniziare la registrazione.

#### Nota:

Non lasciare l'apparecchio nel modo di interruzione per più di qualche minuto. Per arrestare il nastro, premere piuttosto STOP/EJECT ■/▲.

## Registrazione sincronizzata con la riproduzione di CD

È possibile far sì che il lettore CD inizi la riproduzione quando la piastra a cassette entra nel modo di registrazione.

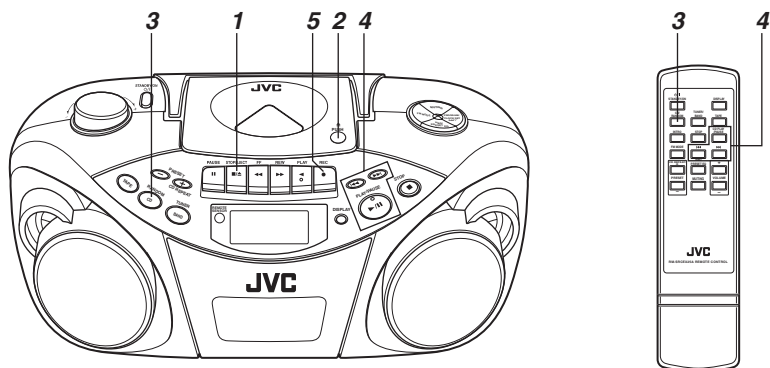

### 1 Inserire una cassetta.

Utilizzare esclusivamente un nastro normale di tipo I.

### 2 Inserire un CD.

### 3 Premere CD/RANDOM per inserire il modo CD.

È possibile premere CD/RANDOM sul telecomando per inserire il modo CD.

### 4 Specificare la pista o il punto sul disco da cui avviare la registrazione.

- Per avviare la registrazione dalla pista desiderata, selezionare la pista premendo ◀◀ o ▶▶ nel modo di arresto.
- Per avviare la registrazione dal punto desiderato su un disco, riprodurre il disco ed interromperlo nel punto desiderato premendo PLAY/PAUSE ▶/|| (o CD PLAY/PAUSE sul telecomando).

### 5 Premere REC ●.

Viene inoltre premuto PLAY ◀ e si avvia la registrazione sincronizzata.

- Durante la registrazione sincronizzata l'indicatore CD SYNC appare sulla finestra del display.

Quando il nastro giunge per primo alla fine, il lettore CD entra nel modo di interruzione.

Premere PLAY/PAUSE ▶/|| (o CD PLAY/PAUSE sul telecomando) per continuare la riproduzione o premere STOP ■ (o STOP sul telecomando) per arrestare la riproduzione.

Quando il lettore CD si arresta per primo, il nastro continua a scorrere.

In tal caso, premere STOP/EJECT ■/▲ per arrestare il nastro.

## Cancellazione

Quando si registra su un nastro preregistrato, la registrazione precedente viene cancellata e soltanto la nuova registrazione sarà udibile la volta successiva che si riproduce quel nastro.

### Per cancellare un nastro senza eseguire una nuova registrazione

1 Premere TAPE sull'apparecchio per inserire il modo nastro.

2 Premere REC ●.

## Pulizia delle testine, del rullo di trascinamento e della ruota di pressione

### La pulizia è importante!

Quando il nastro scorre, vi è un naturale accumulo di particelle magnetiche e polvere sulle testine, sul rullo di trascinamento e sulla ruota di pressione. Quando queste parti si sporcano eccessivamente:

- La qualità del suono subisce un deterioramento.
- Il livello di emissione del suono diminuisce.
- La registrazione precedente non viene cancellata completamente.
- La registrazione non viene eseguita in maniera soddisfacente.

Per evitare questi inconvenienti, pulire le testine, il rullo di trascinamento e la ruota di pressione ogni 10 ore di impiego.

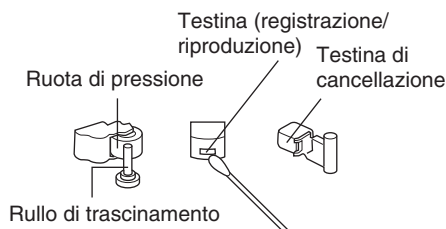

### Aprire il comparto cassette. Pulire le testine, il rullo di trascinamento e la ruota di pressione.

Per una pulizia efficace, utilizzare un kit di pulizia disponibile nei negozi di articoli audio.

Dopo la pulizia, accertarsi che il liquido di pulizia si sia asciugato completamente prima di inserire una cassetta.

### Avvertenze:

- Tenere magneti o oggetti metallici lontano dalle testine. Se una testina si magnetizza, si verificherà un aumento del rumore ed il suono subirà un deterioramento.
- Smagnetizzare la testina di registrazione/riproduzione ogni 20 - 30 ore di impiego con uno smagnetizzatore per testine disponibile nei negozi di articoli audio. Spegnerne l'apparecchio quando si smagnetizza la testina.

**Poiché la testina di cancellazione dell'apparecchio è di tipo magnetico, non smagnetizzarla.**

- Non utilizzare sostanze diverse dall'alcool per la pulizia. Diluenti e benzina danneggiano la ruota di pressione di gomma.

## Pulizia della lente del trasduttore ottico del lettore CD

Se la lente del trasduttore ottico del lettore CD è sporca, il suono può subire deterioramenti.

### Aprire il vano del disco e pulire la lente.

Utilizzare un soffiETTO (disponibile nei negozi di macchine fotografiche, ecc.) per eliminare la polvere dalla lente.

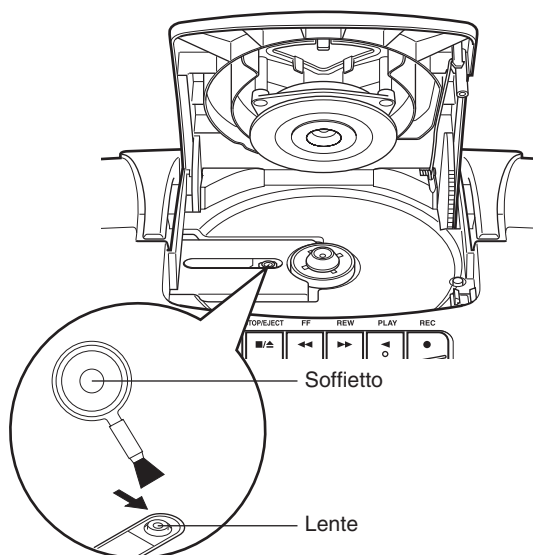

## SOLUZIONE DI PROBLEMI

- Se si dovesse verificare qualche problema con l'apparecchio, controllare l'elenco per trovare una possibile soluzione prima di rivolgersi all'assistenza.
- Se non è possibile risolvere il problema secondo i consigli forniti o se l'apparecchio è gravemente danneggiato, rivolgersi a personale qualificato, quale il proprio rivenditore, per l'assistenza.

Sintomo	Causa possibile	Azione
Non è possibile accendere l'apparecchio.	Il cavo di alimentazione è disinserito.	Collegare il cavo di alimentazione.
Quando si preme il tasto PLAY ◀, il nastro non si muove.	PAUSE    si trova premuto.	Premere di nuovo PAUSE    per rilasciarlo.
Il suono di riproduzione è di un livello molto basso.	<ul style="list-style-type: none"> <li>• Le pile sono scariche.</li> <li>• La testina è sporca.</li> </ul>	<ul style="list-style-type: none"> <li>• Sostituire le pile con delle nuove.</li> <li>• Pulire le testine.</li> </ul>
REC ● non funziona.	<ul style="list-style-type: none"> <li>• Le linguette di sicurezza della cassetta sono state asportate.</li> <li>• Nessun disco inserito.</li> </ul>	<ul style="list-style-type: none"> <li>• Richiudere le aperture con nastro adesivo.</li> <li>• Inserire una cassetta.</li> </ul>
Il disco è inserito, ma non viene riprodotto.	<ul style="list-style-type: none"> <li>• Il disco è sporco.</li> <li>• The disc is dirty.</li> <li>• Il disco è danneggiato o deformato.</li> <li>• La lente è sporca.</li> <li>• Si è condensata umidità.</li> </ul>	<ul style="list-style-type: none"> <li>• Inserire il disco con l'etichetta rivolta verso l'alto.</li> <li>• Pulire il disco.</li> <li>• Sostituire il disco con uno riproducibile.</li> <li>• Pulire la lente.</li> <li>• Accendere l'apparecchio ed attendere una o due ore prima di utilizzarlo.</li> </ul>
Nessun suono viene emesso dai diffusori.	Le cuffie sono collegate.	Scollegare le cuffie.
Poiché la velocità di trasporto del nastro è irregolare, si verificano fluttuazioni di velocità.	<ul style="list-style-type: none"> <li>• La ruota di pressione o il rullo di trascinamento è sporco.</li> <li>• Le pile sono scariche.</li> </ul>	<ul style="list-style-type: none"> <li>• Pulire la ruota di pressione ed il rullo di trascinamento.</li> <li>• Sostituire le pile con delle nuove.</li> </ul>
La ricezione radio è scadente e sono presenti disturbi di origine elettrostatica.	L'antenna non è regolata adeguatamente.	Sistemare correttamente l'antenna.
Il controllo a distanza è impossibile.	<ul style="list-style-type: none"> <li>• Le pile del telecomando sono scariche.</li> <li>• La sezione del sensore remoto è esposta ad una luce intensa (luce solare diretta, ecc.)</li> </ul>	<ul style="list-style-type: none"> <li>• Sostituire le pile con delle nuove.</li> <li>• Non mettere in funzione l'apparecchio sotto la luce diretta del sole, ecc.</li> </ul>

### Nota:

Se l'apparecchio viene spostato da un luogo freddo con una temperatura intorno a 0°C ad un luogo caldo, potrebbe non funzionare normalmente, perché si è condensata umidità all'interno. Il funzionamento ritorna alla normalità dopo che sono trascorse una o due ore.

### Per reimpostare l'apparecchio

Se con "SOLUZIONE DI PROBLEMI" non si risolvono i problemi di funzionamento (inadeguato funzionamento o visualizzazione, ecc.), premere, mentre l'apparecchio è acceso, il tasto RESET situato nella parte posteriore con un oggetto appuntito.

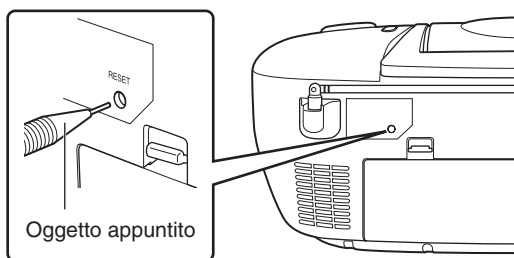

### Nota:

La reimpostazione dell'apparecchio ristabilisce i parametri predeterminati e cancella tutte le impostazioni eseguite dall'utente.

## CARATTERISTICHE TECNICHE

### Letture CD

Capacità del CD : 1 CD  
Rapporto segnale/rumore : 75 dB  
Gamma dinamica : 60 dB

### Sintonizzatore

Campo di frequenza : FM 87,5 – 108,0 MHz  
AM 522 – 1 629 kHz  
Antenne : Antenna telescopica per la ricezione FM  
Antenna a nucleo di ferrite per la ricezione AM

### Piastra a cassette

Risposta in frequenza : 60 Hz – 10 000 Hz  
Fluttuazione di velocità : 0,15% (WRMS)  
Tempo di avvolgimento rapido : 150 sec. circa (cassetta C-60)

### Generali

Diffusori : Cono 9 cm × 2  
Impedenza diffusore : 4 Ω  
Potenza in uscita : 4 W (2 W + 2 W) a 4 Ω (10% DAT)  
Terminali di uscita : PHONES × 1  
Alimentazione : CA 230 V ~, 50 Hz  
pile formato CC 9 V (R20 (SUM-1)/D (13D) × 6)  
Consumo : 13 W (in funzione)  
3 W (in attesa)  
Dimensioni : 420 mm × 178 mm × 250 mm (L/A/P)  
Massa : 3,2 kg circa (senza le pile)  
Accessori in dotazione : Cavo di alimentazione CA × 1  
Telecomando × 1  
Pile per il telecomando (AAA/UM-4/R03) × 2

Il design e le caratteristiche tecniche sono soggette a modifiche senza previo avviso.





**JVC**  
VICTOR COMPANY OF JAPAN, LIMITED

**JVC**    **Instructions**

**CD PORTABLE SYSTEM**

**RC-EX25S**