

SHARP®

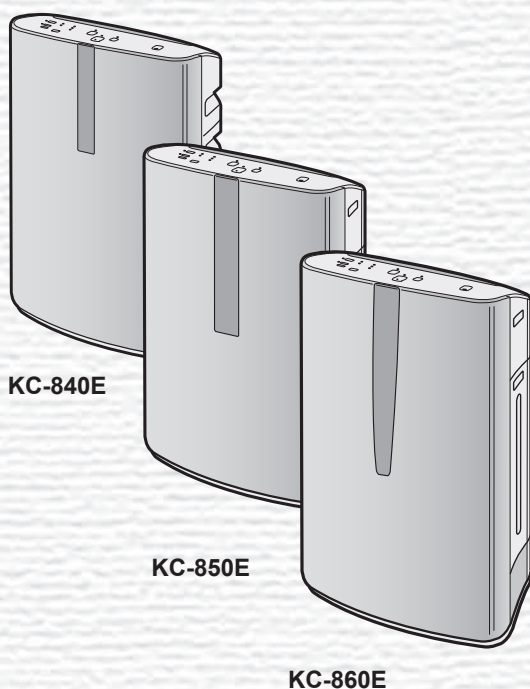

*Plasmacluster is a trademark
of Sharp Corporation.



KC-840E
KC-850E
KC-860E

AIR PURIFIER
with Humidifying Function
OPERATION MANUAL

LUFTREINIGER
mit Befeuchtungsfunktion
BEDIENUNGSANLEITUNG

Purificateur d'air avec
fonction d'humidification
MANUEL D'UTILISATION

LUCHTREINIGER
met luchtbevochtiger
GEBRUIKSAANWIJZING

ENGLISH

DEUTSCH

FRANÇAIS

NEDERLANDS

SHARP

SHARP ELECTRONICS (Europe) GmbH
Sonninstraße 3, D-20097 Hamburg

SHARP CORPORATION
OSAKA, JAPAN

Printed in China
TINS-A279KKRZ 08H-

①

Please read before operating your new Air Purifier

The air purifier draws in room air from the air intake, passes the air through a Pre-Filter, a Washable Deodorizing Filter and a HEPA Filter inside of the unit, then discharges the air through the air outlet. The HEPA Filter can remove 99.97% of dust particles as small as 0.3 microns that pass through the filter and also helps absorb odours. The Washable Deodorizing Filter gradually absorbs odours as they pass through the filter.

Some odours absorbed by the filters may break down over time, resulting in additional odour. Depending on the usage environment, especially when the product is used in extreme environments (significantly more severe than normal household use), this odour may become strong in a shorter period than expected. If the odour persists, the filters should be replaced.

NOTE

- The air purifier is designed to remove air-suspended dust and odour, but not harmful gases (for example, carbon monoxide contained in cigarette smoke). If the source of the odour still exists, the air purifier may not completely remove the odour.

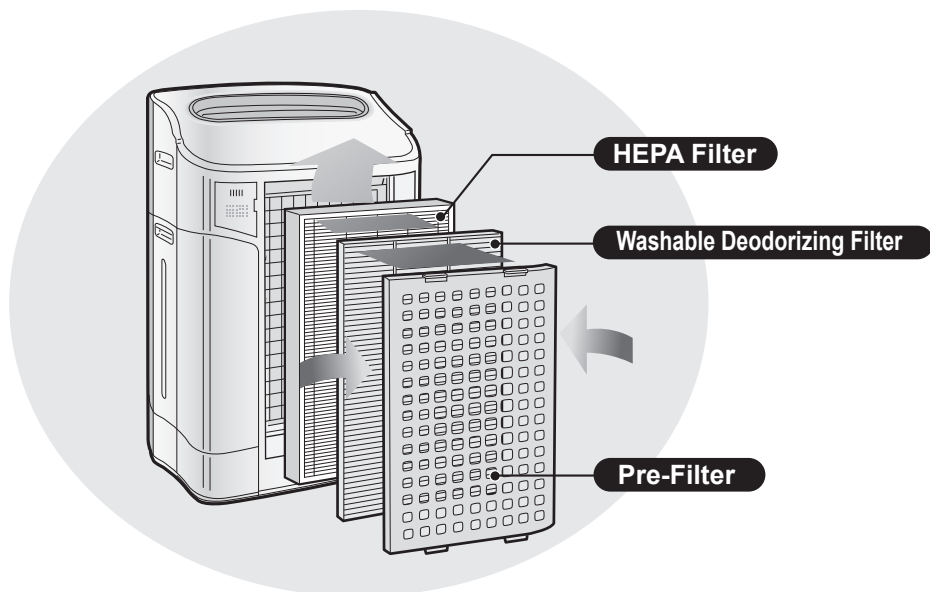

(Common illustration has used "KC-850E".)

FEATURES

**Unique Combination of Air Treatment Technologies
Triple Filtration System + Plasmacluster
+ Humidification**

TRAPS DUST*

Washable pre-filter traps dust and other large airborne particles.

DECREASES ODOURS

Washable deodorizing filter absorbs many common household odours.

REDUCES POLLEN & MOLD*

HEPA filter traps 99.97% of particles as small as 0.3 microns.

FRESHENS

Plasmacluster treats the air similar to the way nature cleans the environment by emitting a balance of positive and negative ions.

HUMIDIFIES

Runs up to 10 hours per filling.**

*When air is drawn through the filter system.

**Room size:

up to 48 m² (KC-860E)

up to 38 m² (KC-850E)

up to 26 m² (KC-840E)

Sensor Technology continuously monitors air quality, and automatically adjusting operation based on detected air purity and humidity.

CONTENTS

IMPORTANT SAFETY INSTRUCTIONS ...	E-2
• WARNING	E-2
• CAUTIONS CONCERNING OPERATION ..	E-3
• INSTALLATION GUIDELINES.....	E-3
• FILTER GUIDELINES	E-3
PART NAMES	E-4
• ILLUSTRATIVE DIAGRAM.....	E-4
• BACK.....	E-4
• FRONT MONITOR	E-5
PREPARATION FOR USE	E-6
• FILTER INSTALLATION	E-6
• REFILLING WATER TANK	E-7
OPERATION	E-8
• MAIN UNIT DISPLAY	E-8
• CLEAN AIR & HUMIDIFY MODE	E-8
• CLEAN AIR MODE	E-9
• CLEAN ION SHOWER MODE	E-9
• FAN SPEED BUTTON.....	E-9
• Plasmacluster ON/OFF BUTTON.....	E-10
• LIGHTS CONTROL BUTTON	E-10
• WATER SUPPLY INDICATOR LIGHT	E-10
• ADJUSTMENT OF SENSOR DETECTION SENSITIVITY.....	E-10
CARE AND MAINTENANCE	E-11
• FILTER INDICATOR LIGHT	E-11
• BACK PANEL AND SENSORS	E-11
• UNIT	E-11
• WATER TANK.....	E-12
• WASHABLE DEODORIZING FILTER CARE	E-12
• HUMIDIFYING TRAY	E-13
• HUMIDIFYING FILTER.....	E-14
• FILTER REPLACEMENT GUIDELINES.....	E-15
TROUBLESHOOTING	E-16
SPECIFICATIONS	E-18
INFORMATION ON PROPER DISPOSAL ..	E-19

Thank you for purchasing this SHARP Air Purifier. Please read this manual carefully before using the air purifier. After reading, keep the manual in a convenient location for future reference.

IMPORTANT SAFETY INSTRUCTIONS

When using electrical appliances, basic safety precautions should be followed, including the following:

WARNING – To reduce the risk of electrical shock, fire or injury to persons:

- Read all instructions before using the unit.
- Use only a 220~240 volt outlet.
- **Do not use the unit if the power cord or plug is damaged or the connection to the wall outlet is loosened.**
- Periodically remove dust from the plug.
- **Do not insert fingers or foreign objects into the air intake or air outlet.**
- **When removing the power plug, always hold the plug and never pull on the cord.** Electrical shock and/or fire from a short circuit may result.
- **Do not remove the plug when your hands are wet.**
- **Do not use this unit near gas appliances or fireplaces.**
- When refilling the Water Tank, cleaning the unit, or when the unit is not in use, be sure to unplug the unit. Electrical shock and/or fire from a short circuit may result
- **If the power cord is damaged, it must be replaced by the manufacturer, its service agent, a Sharp authorized Service Centre or similarly qualified person in order to avoid a hazard.**
- Do not operate when using aerosol insecticides or in rooms where there is oily residue, incense, sparks from lit cigarettes, chemical fumes in the air, or in locations where the unit may get wet, such as a bathroom.
- Be cautious when cleaning the unit. Strong corrosive cleansers may damage the exterior.
- Only a Sharp Authorized Service Centre should service this air purifier. Contact the nearest Service Centre for any problems, adjustments, or repairs.
- When carrying the unit, remove the Water Tank and Humidifying Tray first and hold the unit by handles on both sides.
- Do not drink the water in the Humidifying Tray or Water Tank.
- Change the water in the Water Tank daily with fresh tap water and regularly clean the Water Tank and Humidifying Tray. (See E-12 and E-13). When unit is not in use, dispose of the water in the Water Tank and Humidifying Tray. Leaving water in the Water Tank and/or Humidifying Tray may result in mold, bacteria, and bad odours. In rare cases, this bacteria may cause harmful physical effects.
- This appliance is not intended for use by persons (including children) with reduced physical, sensory or mental capabilities, or lack of experience and knowledge, unless they have been given supervision or instruction concerning use of the appliance by a person responsible for their safety. Children should be supervised to ensure they do not play with the appliance.

NOTE – Radio or TV Interference

If this air purifier should cause interference to radio or television reception, try to correct the interference by one or more of the following measures:

- Reorient or relocate the receiving antenna.
- Increase the separation distance between the unit and radio/TV receiver.
- Connect the equipment into an outlet on a circuit different from that to which the receiver is connected.
- Consult the dealer or an experienced radio/TV technician for help.

CAUTIONS CONCERNING OPERATION

- Do not block the intake and/or air outlet.
- Do not use the unit near or on hot objects, such as stoves or heaters, or where it may come into contact with steam.
- Always operate the unit in an upright position.
- **Hold the unit by using the handles on both sides when moving. Do not move when the unit is in operation.**
- **Do not operate the unit without the filters, Water Tank, and Humidifying Tray properly installed.**
- **Do not wash and reuse the HEPA filter.**
Not only does it not improve filter performance, it may cause electric shock or malfunction.
- **Clean the exterior with a soft cloth only.**
Do not use volatile fluids and/or detergents.
The unit surface may be damaged or cracked.
In addition, the sensors may malfunction as a result.
- **Frequency of maintenance required (descaling) will depend on the hardness or the impurities of the water that you use; the harder the water the more often descaling will be necessary.**
- **Keep the unit away from water.**

INSTALLATION GUIDELINES

- **When using the unit, place at least 2m away from equipment utilizing electric waves such as televisions or radios to avoid electrical interference.**
- **Avoid a location where the sensor is exposed to direct wind.**
The unit may not operate properly.
- **Avoid use in locations where furniture, fabrics or other items may come in contact with and restrict the air intake and/or air outlet.**
- **Avoid use in locations where the unit is exposed to condensation or drastic temperature changes. Appropriate conditions are when room temperature is between 5 – 35 °C.**
- **Place on a stable surface with sufficient air circulation.**
When placing the unit on a heavily carpeted area, the unit may vibrate slightly.
Place the unit on an even surface to avoid water leakage from the Water Tank and/or Humidifying Tray.
- **Avoid locations where grease or oily smoke is generated.**
The unit surface may crack or the sensor may malfunction as a result.
- **Place the unit about 30 cm~60 cm(1~2 ft) away from the wall in order to ensure proper air-flow.**
The wall directly behind the air outlet may become dirty over time. When using the unit for an extended period of time in the same location, periodically clean the wall and protect the wall with a vinyl sheet, etc. to prevent the wall from becoming dirty.

FILTER GUIDELINES

- Follow the instructions in this manual for correct care and maintenance of the filters.

FRONT MONITOR

Indicates condition and humidity of room air.

KC-850E KC-860E

Indicates the room condition of odour, dust, and humidity.

DUST MONITOR

The dust sensor continuously monitors the air and changes colour depending on air purity. KC-860E has 5 levels of dust detector.

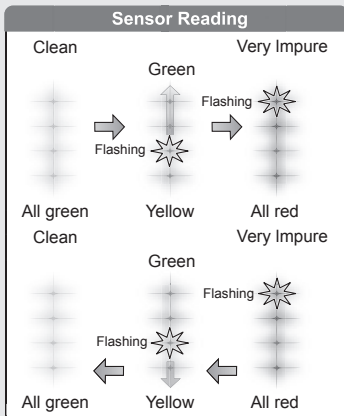

When the dust sensor detects dust, the flashing light moves depending on dustiness.

Plasmacluster Indicator Light (blue)

Blue: Plasmacluster ON
Light off: Plasmacluster OFF

ODOUR MONITOR

The odour sensor continuously monitors the air and changes colour depending on odour intensity.

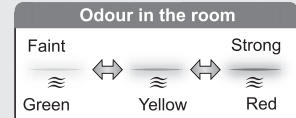

Dust and odor are detected by different sensors. The colours may not change simultaneously.

Water Supply Indicator Light (red)

This light will illuminate when the water tank needs to be refilled.

Humidity Indicator Light (green)

Displays the approximate humidity level in the room. Humidity setting cannot be adjusted.

(Ex.) At 60 % humidity

80 % or more *H*
Less than 30 % *Lo*

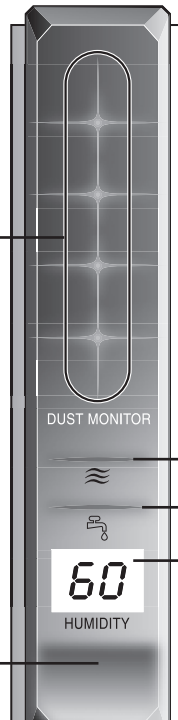

ENGLISH

KC-840E

DUST MONITOR

The dust sensor continuously monitors the air and changes colour depending on air purity.

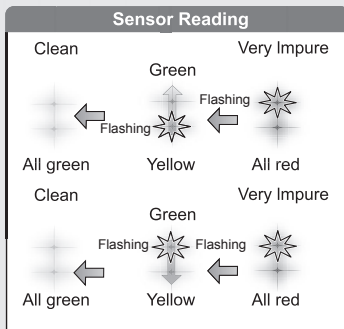

When the dust sensor detects dust, the flashing light moves depending on dustiness.

Humidity Indicator Light (green)

Displays the approximate humidity level in the room. Humidity setting cannot be adjusted.

High – 65 % or more

Med – 65 % or less of 40 % or more

Low – 40 % or less

Water Supply Indicator Light (red)

This light will illuminate when the water tank needs to be refilled.

Plasmacluster Indicator Light (blue)

Blue: Plasmacluster ON
Light off: Plasmacluster OFF

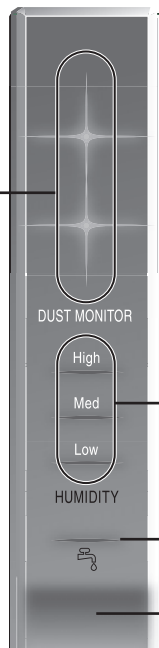

PREPARATION FOR USE

Unplug the unit before installing or adjusting the filters.

FILTER INSTALLATION

To maintain the quality of the filters, they are packed in plastic bags and placed in the unit. Be sure to remove the filters from the plastic bags and replace the filters in the unit before initial use.

1 Remove the filters

1 Remove the Back Panel.

Gently push down on the tabs, then tilt and remove the back panel.

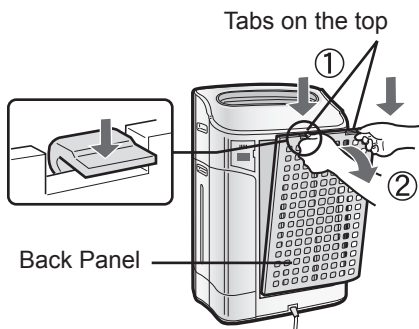

2 Remove the Washable Deodorizing Filter (black) and HEPA Filter (white) from the plastic bags.

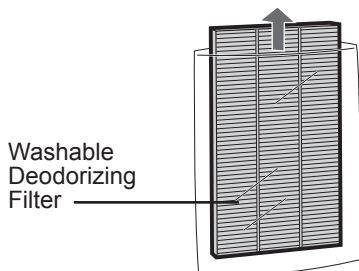
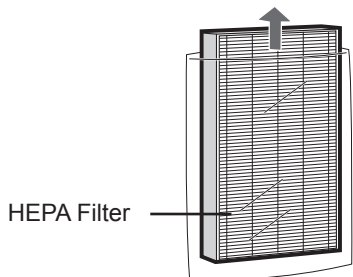

2 Install the filters

1 Install the HEPA Filter.

Please make sure that the HEPA Filter is placed in proper orientation.

Installing the filter backwards will affect the performance of the unit.

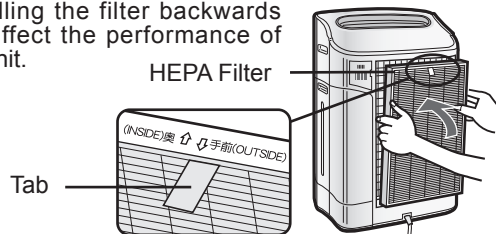

2 Insert the Back Panel's 2 bottom tabs (left and right) into the small holes in the unit, and slide the Washable Deodorizing Filter between the HEPA Filter and the Back Panel.

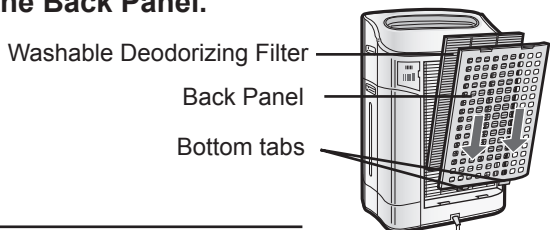

3 Gently push in the upper tabs (left and right) to lock in place.

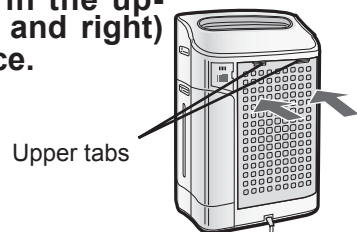

4 Fill in the usage start date on the Date Label.

Use the usage start date as a guide for when the filters should be replaced.

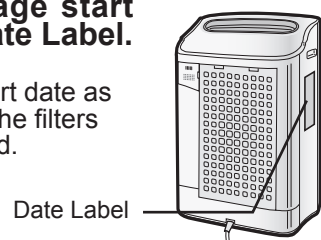

REFILLING THE WATER TANK

The unit can be used in the Clean Air Mode without putting water in the Water Tank. When using the Clean Air & Humidify Mode, or the CLEAN ION SHOWER Mode, the Water Tank should be filled with water.

1 Remove the Water Tank by unlatching the top.

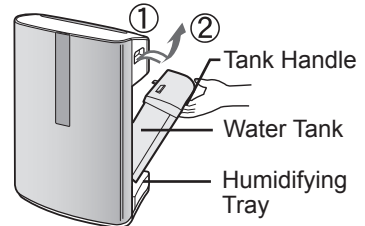

2 Remove the Water Tank Cap and carefully fill the Water Tank with tap water.

- Change the water in the Water Tank every day with fresh tap water.

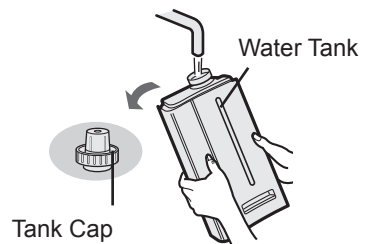

3 After filling, securely tighten the Tank Cap.

- Check to see that there is no water leaking.
- Be sure to wipe off any excess water on the outside of the Water Tank.
- When carrying the Water Tank, hold it with both hands so that the Water Tank opening is facing up.

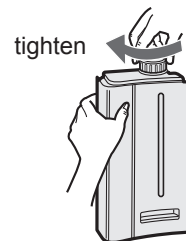

4 Replace the Water Tank in the unit.

- The top latch will “click” in place when the Water Tank is properly installed.

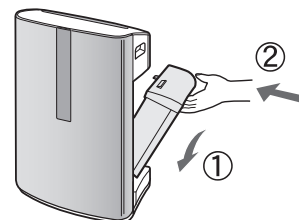

CAUTION

- Do not expose the unit to water. Short circuit and/or electrical shock may occur as a result.
- Do not use hot water (40 °C), chemical agents, aromatic substances, dirty water, or other damaging substances, deformation and/or malfunction may occur.
- Use only fresh tap water. Use of other water sources may promote the growth of mold, fungus and/or bacteria.

OPERATION

MAIN UNIT DISPLAY

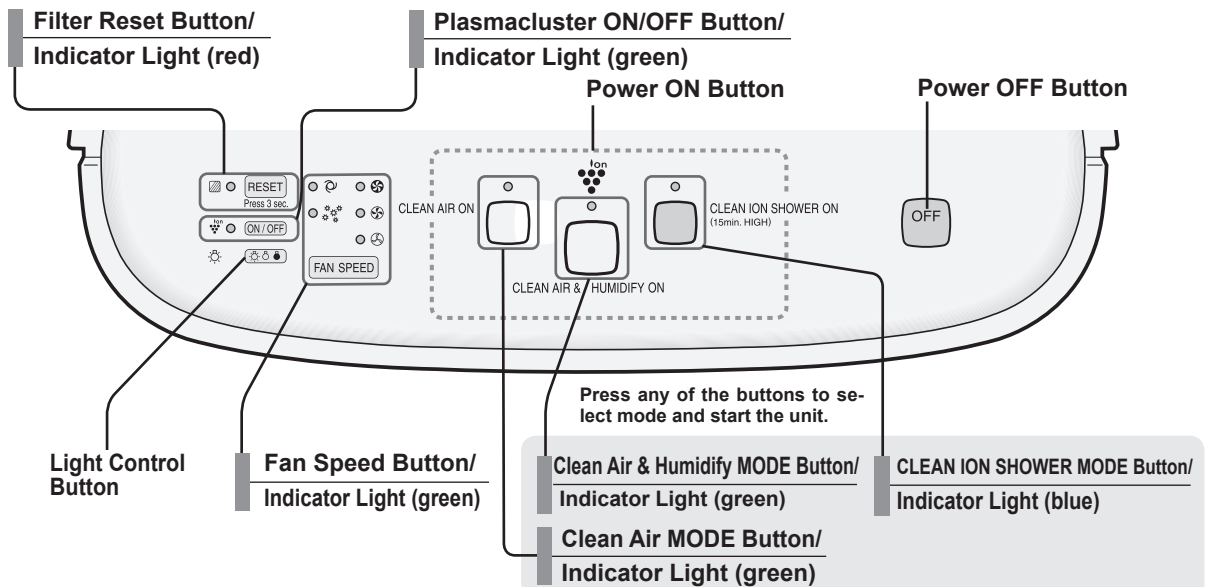

CLEAN AIR & HUMIDIFY MODE

Use the Clean Air & Humidify Mode to quickly clean the air, reduce odours and to humidify.

1 Fill Water Tank. (See E-7)

2 Press the **CLEAN AIR & HUMIDIFY MODE Button**.

- If the power cord was not unplugged between uses, the unit will automatically re-start at the previously selected settings.

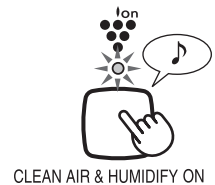

3 Press the **FAN SPEED Button** to select the desired fan speed.

- Indicator lights will show the fan speed currently selected.

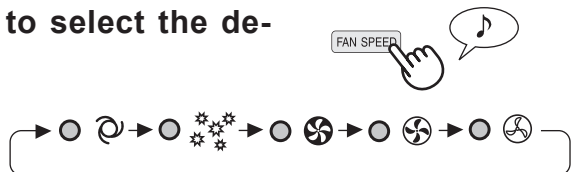

Press the Power OFF Button to turn the unit off.



About Automatic Humidify Mode

The Temperature/Humidity sensors automatically detect and adjust humidity according to changes in room temperature. Depending on the size and humidity of the room, humidity may not reach 55~65%. In such cases, it is recommended that CLEAN AIR & HUMIDIFY/MAX MODE be used.

Temperature	Humidity
~18 °C	65 %
18 °C~24 °C	60 %
24 °C~	55 %

CLEAN AIR MODE

Use the Clean Air Mode when additional humidity is not required.

1 Press the CLEAN AIR MODE Button on the display.

- If the power cord was not unplugged between uses, the unit will automatically re-start at the previously selected settings.



2 Press the FAN SPEED BUTTON to select the desired fan speed.

- Indicator lights will show the fan speed currently selected.



Press the Power OFF Button to turn the unit off.



CLEAN ION SHOWER MODE

CLEAN ION SHOWER Mode with humidification releases high-density Plasmacluster ions. By continuously discharging strong airflow for 15 minutes, the unit effectively removes airborne dust, pollen, mold and allergens from the air as they are drawn through the filter system. Water must be in the Water Tank when this mode is selected.

The unit humidifies when there's water in the Water Tank, and it operates without humidifying when there's no water in it.

1 Press the CLEAN ION SHOWER MODE Button on the display to select this mode.

When the operation finishes, the unit will return to the prior operation.



Press the Power OFF Button to turn the unit off.



Fan Speed Button

Please note the fan speed cannot be adjusted during the CLEAN ION SHOWER MODE.

AUTO operation	The fan speed is automatically switched (between HIGH and LOW) depending on the amount of impurities in the air. The sensors detect impurities for efficient air purification.						
POLLEN mode operation	The unit will operate at High Level for 10 minutes, then will alternate between MEDIUM and HIGH. <table border="1" style="margin-left: 20px;"> <tr> <td>↓</td> <td>10 minutes: High fan level</td> </tr> <tr> <td>→</td> <td>20 minutes: Medium fan level</td> </tr> <tr> <td>←</td> <td>20 minutes: High fan level</td> </tr> </table>	↓	10 minutes: High fan level	→	20 minutes: Medium fan level	←	20 minutes: High fan level
↓	10 minutes: High fan level						
→	20 minutes: Medium fan level						
←	20 minutes: High fan level						
MAX operation	The unit will operate at maximum fan speed.						
MEDIUM operation	The unit will operate at medium fan speed.						
LOW operation	The unit will operate quietly using minimal air intake.						

*HiGH fan speed is an intermediate speed between MEDIUM and MAX.

OPERATION

Plasmacluster ON/OFF Button

Press the Plasmacluster ON/OFF Button to turn Plasmacluster Ion Mode ON and OFF.
When Plasmacluster is ON, both the Indicator Light and Plasmacluster Indicator Light turn on.

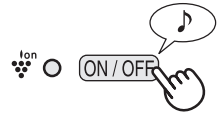

LIGHTS CONTROL Button

Use when the light on the front panel is too bright.

Refer to the diagram on the right to select the desired brightness on the front panel.

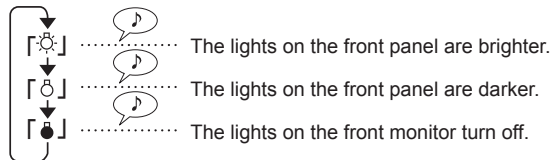
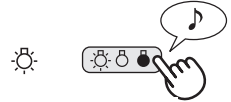

CAUTION

The lights on the front monitor are always brighter when starting.

WATER SUPPLY INDICATOR LIGHT

When the Water Tank is empty, the Water Supply Indicator Light will flash to indicate that the Water Tank should be refilled. **Please note the light will not flash even when the Water Tank is empty during the Clean Air Mode and the Clean ION SHOWER Mode.**



Sound indicator setting for water supply.

In addition to the Indicator Light, the unit can be set to signal with an audible beep when the Water Tank is empty. With the unit OFF, press the Lights Control button for 3 seconds to turn the audible signal ON.

Cancellation

To cancel the audible signal, with the unit OFF, press the Lights Control button again more than 3 seconds.

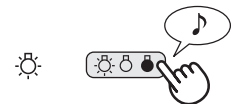

ADJUSTMENT OF SENSOR DETECTION SENSITIVITY

Set to "low" if the DUST MONITOR and ODOUR MONITOR is constantly red to reduce sensitivity, and set to "high" if the DUST MONITOR and ODOUR MONITOR is constantly green to increase sensitivity.

1 With the unit OFF, press the Fan Speed Button for 3 seconds.

The Fan Speed Indicator Lights will display the currently set sensor sensitivity level. The factory setting is Standard, indicated by the MED light.

2 Press the Fan Speed Button to set the desired sensor sensitivity.

Refer to the diagram on the right to select the desired sensor sensitivity level.

3 Press the Power OFF Button.

Note that if the Power OFF Button is not pushed within 8 seconds of adjusting sensor sensitivity, the setting will be saved automatically. The sensor sensitivity setting will be saved even if the unit is unplugged.

Fan Speed Indicator Light Sensor Detection sensitivity

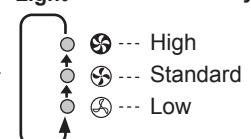

CARE AND MAINTENANCE

To maintain optimum performance of this air purifier, please clean the unit including the sensor and filters periodically.

When cleaning the unit, be sure to first unplug the power cord, and never handle the plug with wet hands. Electrical shock and/or bodily injury may occur as a result.

FILTER INDICATOR LIGHT

Care Cycle

After 720 hours of use
(30days × 24hours = 720)

The Filter Indicator Light will illuminate as a reminder to perform maintenance of the Back Panel, Sensors, and Humidifying Filter. The Indicator Light will turn on after approximately 720 hours of use.

After performing maintenance, reset the Filter Indicator. Plug the unit in, turn power ON, and press the RESET button for 3 seconds. The Filter Indicator Light will go off. Even if the Filter Indicator Light is already off, the RESET button should be pressed to reset the maintenance timer.



BACK PANEL and SENSORS

Care Cycle

Whenever dust accumulates
on the unit or every 2 months

Gently remove dust from the sensor opening and the back panel, using a vacuum cleaner attachment or similar tool.

When the back panel has stubborn dirt

- 1 In case of oily dirt, soak the back panel in water with kitchen detergent. Avoid scrubbing the back panel hard when washing.
- 2 Rinse the back panel repeatedly with clean water to remove the solution residue.
- 3 Drip dry filter to remove excess water.

SENSOR FILTER CARE

Remove the sensor filter and tap it lightly over a sink or bin to dislodge dust. If it is very dirty, wash it gently with lukewarm water. **Do not use any detergents or chemicals of any kind to clean the filter.** Dry the filter completely before replacing in the unit. Do not operate unit without all filters properly installed.

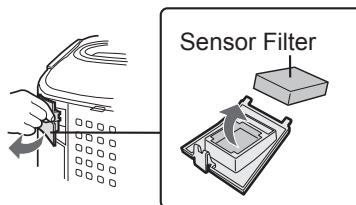
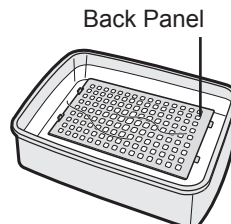
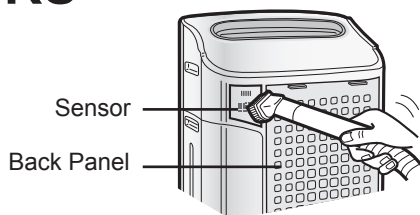

UNIT

Care Cycle

Whenever dust accumulates on the unit or every 2 months

To prevent dirt or stains on the unit, clean regularly. If stains are allowed to remain, they may become difficult to remove.

Wipe with a dry, soft cloth

For stubborn stains or dirt, use a soft cloth dampened with warm water.

Do not use volatile fluids

Benzene, paint thinner, polishing powder, may damage the surface.

Do not use detergents

Detergent ingredients may damage the unit.

CARE AND MAINTENANCE

WATER TANK

Care Cycle Every day when Humidifying

Rinse the inside of the tank by leaving a small amount of lukewarm water inside, closing the tank cap firmly, and shaking the tank. Mild household detergents may be used to clean the inside of the tank, but detergent should be diluted and the tank should be thoroughly rinsed to remove all detergent residue.

(Note the Water Tank is not dishwasher safe.)

TANK CAP CARE care cycle... once a month

The small cap back of the tank cap is removable. When the tank cap and small cap are dirty and slimy, cleaning is necessary. Use a cotton swab or a toothbrush.

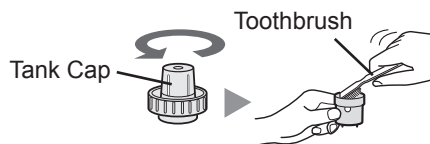
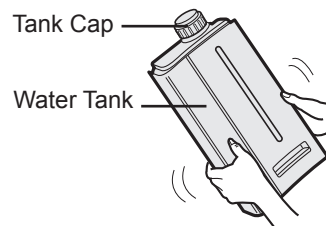

WASHABLE DEODORIZING FILTER CARE

HAND WASH ONLY!
DO NOT DRY IN CLOTHES DRYER!

Care Cycle

When an unpleasant odour is noticed from the air outlet.
When performance of filter seems to be reduced and odours persist.

1 Rinse dirt from the WASHABLE DEODORIZING FILTER under lukewarm water.

Remove dust on the washable deodorizing filter before washing.

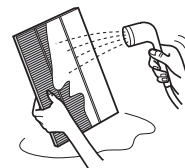

CAUTION

- When washing the filter for the first time, the rinse water may be brown. This does not affect deodorization performance.
- Avoid bending or folding the filter when washing.

2 Drip dry filter to remove excess water.

3 Dry filter completely in a well ventilated area. If possible, dry outdoors.

Dry filter in a sideways position to avoid warping of the filter. The filter takes about 6 hours to dry out.

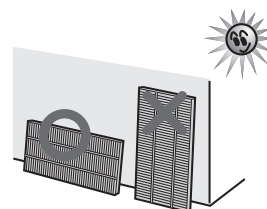

CAUTION

- Avoid drying filter outdoors during inclement weather (e.g. rain or cold temperatures).
Do not allow filter to freeze.
- If filter is dried indoors, take precautions, such as placing towels, etc under the filter to prevent water damage to the floor.

4 Replace the filter in unit. (See E-6).

Dry filter completely before replacing to prevent odours. Do not operate unit without all filters properly installed.

HUMIDIFYING TRAY

Care Cycle 1 month

Frequency of maintenance cycle will depend on the hardness of the water. Avoid spilling water when removing or cleaning the tray.

1 Remove the Water Tank and Humidifying Tray.

Unlatch the Water Tank first, then remove the tray. Use both hands when pulling out the Humidifying Tray to avoid spilling water.

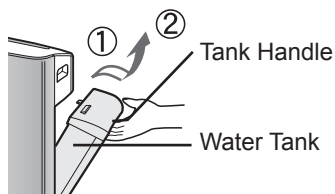

When Water Deposits are Difficult to Remove

1 Fill Humidifying Tray half-way with lukewarm water, add a small amount of mild kitchen detergent, and leave to soak for about 30 minutes.

Dilute detergent according to instructions on the container. Clean difficult-to-reach parts with a cotton swab or tooth brush.

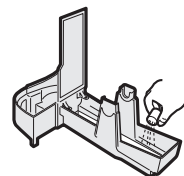

2 Remove the Humidifying Filter from the Humidifying Tray. Drain accumulated water by tilting the Humidifying Tray slowly.

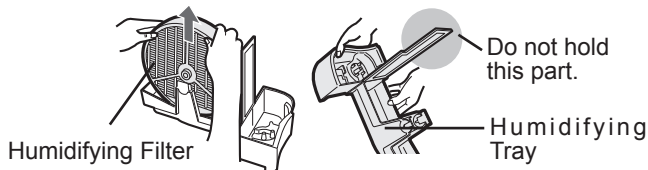

2 Rinse the Humidifying Tray with lukewarm water.

- Rinse until all detergent residue is removed.
- Inadequate rinsing may cause the detergent odour or changes in the shape/colour of the main unit.

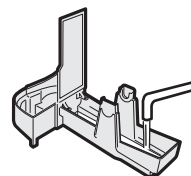

3 Rinse the inside of the Humidifying Tray with lukewarm water to remove impurities.

- Do not remove the Styrofoam float.
- Clean difficult-to-reach parts with a cotton-tipped swab or tooth brush.

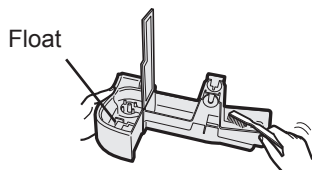

4 Replace the Humidifying Filter and replace the Humidifying Tray in the unit.

The Humidifying Filter will not fit if placed in backwards. Be sure there is no gap between the Humidifying tray and the unit when the Humidifying Tray is replaced in the unit. The unit may not operate properly if the Humidifying Tray is not properly replaced in the unit.

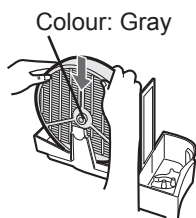

CAUTION

- Use only mild kitchen detergents to clean the Humidifying Tray. Use of non-designated chemicals or detergents can cause deformation, tarnishing, cracking (water leakage).

If the Styrofoam float comes off, replace by inserting the tabs of the Float into the holes in the Humidifying Tray as shown in the diagram.

- ② Insert the tab of the float into the hole.

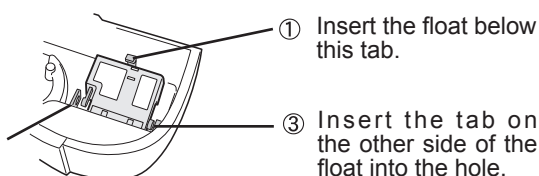

CARE AND MAINTENANCE

HUMIDIFYING FILTER

Care Cycle Once a month or when the Filter Indicator Light is on.

Frequency of maintenance cycle will depend on the hardness or the impurities of the water that you use; the harder the water the more often descaling will be necessary.

Pay attention not to spill water when cleaning the filter.

1 Remove the Water Tank and Humidifying Tray.

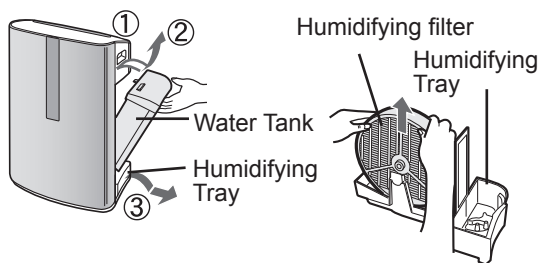

2 Remove the Humidifying Filter from the Humidifying Tray.

Avoid spilling water from the Humidifying Tray.

3 Preparing the descaling solution.

Citric acid, available at some drugstores, or 100 % bottled lemon juice are used for descaling. Choose either one to use, and prepare the descaling solution.

<For using citric acid>

Dissolve 3 teaspoons of citric acid and 2 1/2 cups of lukewarm water in a suitable container, and stir well.

<For using lemon juice>

100 % bottled lemon juice can be used for descaling. Use only 100 % bottled lemon juice with no pulp (strain juice if necessary). Combine 1/4 cup lemon juice and 3 cups of lukewarm water in a container large enough to hold the Humidifying Filter and stir well.

4 Pre-soak the Humidifying Filter in the solution for 30 minutes before cleaning.

When using lemon juice, it is recommended to pre-soak longer than citric acid.



5 Rinse the Humidifying Filter repeatedly with lukewarm water to remove all the solution residue.

Inadequate rinsing may cause odour and affect the performance and/or appearance of the unit.

* Do not scrub the Humidifying Filter, rinse gently under lukewarm water only.



6 Attach the Humidifying Filter to the Humidifying Tray, and replace the Humidifying Tray in the unit.

•The Humidifying Filter will not fit if placed in backwards. Be sure there is no gap between the Humidifying Tray and the unit when the Humidifying Tray is replaced in the unit. The unit may not operate properly if the Humidifying Tray is not properly replaced in the unit.

•When not using the unit for a long periods of time, dry the Humidifying Filter completely before replacing.

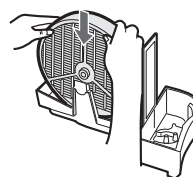

7 Plug in the unit, turn power ON, and press the Filter Reset Button on the display for more than 3 seconds to reset.

You may notice reddish-brown or white deposits forming on the surface of the Humidifying Filter. These impurities (calcium, etc.) are due to the impurities contained in tap water; this is not a defect. Replace the Humidifying Filter when it is covered completely in white deposits.



FILTER REPLACEMENT GUIDELINES

Filter life will vary depending on the room environment, usage, and location of the unit. If dust or odours persist, replace the filters.

(Refer to “Please read before operating your new Air Purifier”)

Guide for filter replacement timing

HEPA Filter Up to 5 years after opening

Filter life can be greatly reduced depending on the room environment. Cigarette smoke, pet dander, and other airborne particles can reduce filter life. Check filters regularly and replace as necessary.

Washable Deodorizing Filter

The filter can be repeatedly used after washing, or it can be replaced.

Humidifying Filter Up to 2 years after opening

Filter life can be greatly reduced depending on the room environment. Even if 2 years have not passed, replace the Humidifying Filter if you notice the following:

- Mineral deposits (white, black, or red masses) which are not removed after cleaning or the Humidifying Filter is still dirty.
- Filter is severely damaged or warped.

Replacement Filters

- HEPA Filter: 1unit
Model FZ-C150HFE (for KC-860E)
FZ-C100HFE (for KC-850E)
FZ-C70HFE (for KC-840E)
- Washable Deodorizing Filter: 1unit
Model FZ-C150DFE (for KC-860E)
FZ-C100DFE (for KC-850E)
FZ-C70DFE (for KC-840E)
- Humidifying Filter: 1unit
Model FZ-C100MFE

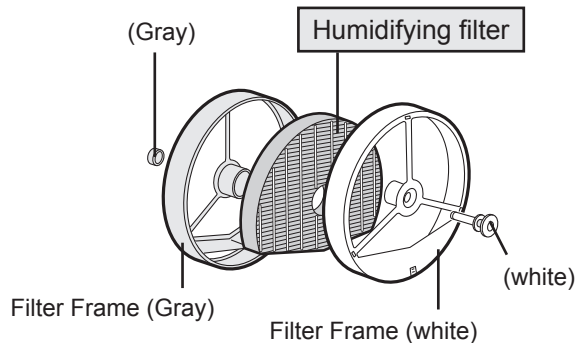

Replacing the Filters

1. Replace filters according to the instructions provided with the replacement filters.
2. Use the date labels as a reminder for when the filters should be replaced.

Disposal of Filters

Please dispose of used filters according to any local laws and regulations.

HEPA Filter materials:

- Filter: Polypropylene • Frame: Polyester

Washable Deodorizing Filter materials:

- Polyester, Rayon, Activated charcoal

Humidifying Filter materials:

- Rayon, Polyester

TROUBLESHOOTING

Before calling for service, please review the Troubleshooting chart below, since the problem may not be a unit malfunction.

SYMPTOM	REMEDY (not a malfunction)
Odours and smoke are not removed.	<ul style="list-style-type: none"> • Clean or replace the filters if they appear to be heavily soiled. (See E-11,E-12,E-14)
The Front Monitor illuminates green even when the air is impure.	<ul style="list-style-type: none"> • The air could be impure at the time the unit was plugged in. Unplug the unit, wait one minute, and plug the unit in again.
The Front Monitor illuminates orange or red even when the air is clean.	<ul style="list-style-type: none"> • Sensor operation is affected if the dust sensor openings are dirty or clogged. Gently clean the dust sensors (See E-11).
A clicking or ticking sound is heard from the unit.	<ul style="list-style-type: none"> • Clicking or ticking sounds may be audible when the unit is generating ions.
The discharged air has an odour.	<ul style="list-style-type: none"> • Check to see if the filters are heavily soiled. • Clean or replace the filters. • Plasmacluster Air Purifiers emit small traces of ozone which may produce an odour.
The unit does not operate when cigarette smoke is in the air.	<ul style="list-style-type: none"> • Is the unit installed in a location that is difficult for the sensor to detect cigarette smoke? • Are the dust sensor openings blocked or clogged? (In this case, clean the openings.) (See E-11)
Filter Indicator Light is illuminated.	<ul style="list-style-type: none"> • After replacing filters, connect the power cord to an outlet and press the Filter Reset Button. (See E-11)
The Front Monitor are turned off.	<ul style="list-style-type: none"> • Check to see if the Lights OFF Mode selected. If so, then press the Lights Control Button to activate the indicator lights. (See E-10)
The Water Supply Indicator Light does not illuminate when the tank is empty.	<ul style="list-style-type: none"> • Check Styrofoam float for impurities. Clean the Humidifying-Tray. Ensure unit is located on a level surface.
Water level in the tank does not decrease or decreases slowly.	<ul style="list-style-type: none"> • Check to see if the Humidifying Tray and Water Tank are correctly installed. Check the Humidifying Filter. • Clean or replace the filter when it is heavily soiled (See E-14 and E-15).
The Front Monitor lights change colour frequently.	<ul style="list-style-type: none"> • The Front Monitor lights automatically change colours as impurities are detected by the dust sensor and odour sensor.

ERROR DISPLAY

KC-850E•KC-860E

If error occurs again, contact the Sharp Service Centre.

DIGITAL INDICATION	LAMP INDICATION	ERROR DETAILS	REMEDY
E2	Flashing of the Clean Air & Humidify Indicator Light.	Abnormal humidity filter	Verify if the Humidifying Filter, Humidifying Tray and Water Tank are properly installed and then turn power ON again.
C1	Flashing of the Fan Speed Indicator Light '⊕'.	Abnormal fan motor	Turn power OFF to cancel the error display, wait one minute, and then turn power ON.
C3	—	Abnormal temperature-humidity sensor	Unplug the unit, wait one minute, and plug the unit in again.
C4	—		
C5	Flashing of the Clean Ion Shower Indicator Light.	Problem in circuit board	
C6	Flashing of the Clean Air Indicator Light.		
C7	Flashing of the Fan Speed Indicator Light '⊕'.		
C8	Flashing of the Fan Speed Indicator Light '⊕'.		

KC-840E

LAMP INDICATION	ERROR DETAILS	REMEDY
Flashing of the Clean Air & Humidify Indicator Light.	Abnormal humidity filter	Verify if the Humidifying Filter, Humidifying Tray and Water Tank are properly installed and then turn power ON again.
Flashing of the Fan Speed Indicator Light '⊕'.	Abnormal fan motor	Turn power OFF to cancel the error display, wait one minute, and then turn power ON.
Flashing of the Humidity Indicator Light 'High' or 'Low'.	Abnormal temperature-humidity sensor	Unplug the unit, wait one minute, and plug the unit in again.
Flashing of the Clean Ion Shower Indicator Light.	Problem in circuit board	
Flashing of the Clean Air Indicator Light.		
Flashing of the Fan Speed Indicator Light '⊕'.		
Flashing of the Fan Speed Indicator Light '⊕'.		

SPECIFICATIONS

Model	KC-860E				KC-850E				KC-840E			
Power supply	220 ~ 240 V 50/60 Hz											
Fan Speed Adjustment	MAX	MED	LOW	MAX	MED	LOW	MAX	MED	LOW	MAX	MED	LOW
Fan Speed (m ³ /hour)	396	240	84	306	168	60	210	132	48			
CLEAN AIR	56	19	5.5 (4.9)	41	11.6	3.8 (3.3)	26	9.5	3.7 (3.4)			
Noise Level (dBA)	51	39	17	47	35	15	45	34	15			
Fan Speed (m ³ /hour)	396	240	120	288	168	84	186	132	54			
CLEAN AIR & HUMIDIFY	56	21	8.8 (8.2)	40	13.5	6.8 (6.3)	21	11.5	6.1 (5.8)			
Noise Level (dBA)	50	39	25	47	35	22	42	34	20			
Humidification (mL/hour)*2	730	500	300	600	400	230	450	330	170			
Recommended Room Size (m ²)*1	~48											
Water Tank Capacity (L)	4.3											
Sensors	Dust/odour/Temperature & Humidity											
Dust collection	HEPA with Microbial control *3											
Deodorization	Washable Deodorizing											
Cord Length (m)	2.0											
Dimensions (mm)	398 (W) × 288 (D) × 627 (H)			378 (W) × 265 (D) × 586 (H)			360 (W) × 233 (D) × 550 (H)					
Weight (kg)	11.0			9.0			8.0					

- *1 • The Recommended Room Size is appropriate for operating the unit of maximum fan speed.
- The Recommended Room Size area indicates the space where a certain amount of dust particles can be removed in 30 minutes.
- *2 • Humidification Amount changes in accordance with indoor and outdoor temperature and humidity.
 Humidification Amount increases as temperatures rise or humidity decreases.
 Humidification Amount decreases as temperatures decrease or humidity rises.
 • Measurement Condition: 20 °C, 30 % humidity (JEM1426)
- *3 • The class of the HEPA filter by EN1822 is H10.

Standby Power

In order to operate the electrical circuits while the power plug is inserted in the wall outlet, this product consumes about 0.7 W of standby power.
 For energy conservation, unplug the power cord when the unit is not in use.



Attention: Your product is marked with this symbol. It means that used electrical and electronic products should not be mixed with general household waste. There is a separate collection system for these products.

A. Information on Disposal for Users (private households)

1. In the European Union

Attention: If you want to dispose of this equipment, please do not use the ordinary dust bin!

Used electrical and electronic equipment must be treated separately and in accordance with legislation that requires proper treatment, recovery and recycling of used electrical and electronic equipment.

Following the implementation by member states, private households within the EU states may return their used electrical and electronic equipment to designated collection facilities free of charge*. In some countries* your local retailer may also take back your old product free of charge if you purchase a similar new one.

*) Please contact your local authority for further details.

If your used electrical or electronic equipment has batteries or accumulators, please dispose of these separately beforehand according to local requirements.

By disposing of this product correctly you will help ensure that the waste undergoes the necessary treatment, recovery and recycling and thus prevent potential negative effects on the environment and human health which could otherwise arise due to inappropriate waste handling.

2. In other Countries outside the EU

If you wish to discard this product, please contact your local authorities and ask for the correct method of disposal.

For Switzerland: Used electrical or electronic equipment can be returned free of charge to the dealer, even if you don't purchase a new product. Further collection facilities are listed on the homepage of www.swico.ch or www.sens.ch.

B. Information on Disposal for Business Users.

1. In the European Union

If the product is used for business purposes and you want to discard it:

Please contact your SHARP dealer who will inform you about the take-back of the product. You might be charged for the costs arising from take-back and recycling. Small products (and small amounts) might be taken back by your local collection facilities.

For Spain: Please contact the established collection system or your local authority for take-back of your used products.

2. In other Countries outside the EU

If you wish to discard of this product, please contact your local authorities and ask for the correct method of disposal.

Memo

Bitte lesen Sie sich diese Bedienungsanleitung vor der ersten Inbetriebnahme Ihres neuen Luftreinigers sorgfältig durch.

Der Luftreiniger saugt die Raumluft durch seinen Lufteinlass ein, führt diese Luft durch einen Vorfilter, einen auswaschbaren Desodorierungsfilter sowie einen HEPA-Filter im Inneren des Geräts und gibt die gereinigte Luft anschließend über den Luftauslass wieder aus. Der HEPA-Filter ist in der Lage, 99,97 % aller bis zu 0,3 Mikrometer kleinen Staubpartikel zu beseitigen, die mit der angesaugten Luft durch den Filter geführt werden, und trägt so auch dazu bei, schlechte Gerüche zu beseitigen. Der auswaschbare Desodorierungsfilter absorbiert Schritt für Schritt die Gerüche beim Passieren der Luft durch den Filter.

Einige der durch die Filter absorbierten Gerüche können sich allerdings gegenseitig beeinflussen und so nach einer bestimmten Zeit eine eigene Geruchsentwicklung verursachen. Je nach Betriebsumgebung und insbesondere bei Verwendung des Gerätes unter extremen Bedingungen (die nicht mehr den Bedingungen in einem herkömmlichen Haushalt entsprechen), kann sich diese Geruchsentwicklung in einer kürzeren Zeit als ursprünglich angenommen verstärken. Falls diese Geruchsentwicklung anhält, sollten die Filter ausgetauscht werden.

HINWEIS

- Der Luftreiniger wurde für die Beseitigung von in der Luft enthaltenem Staub und Gerüchen konzipiert; für eine Beseitigung schädlicher Gase (beispielsweise von in Zigarettenrauch enthaltenem Kohlenmonoxid) ist er nicht geeignet. Falls die Quelle eines bestimmten Geruchs nicht eliminiert wird, ist auch der Luftreiniger nicht in der Lage, diesen Geruch vollständig zu beseitigen.

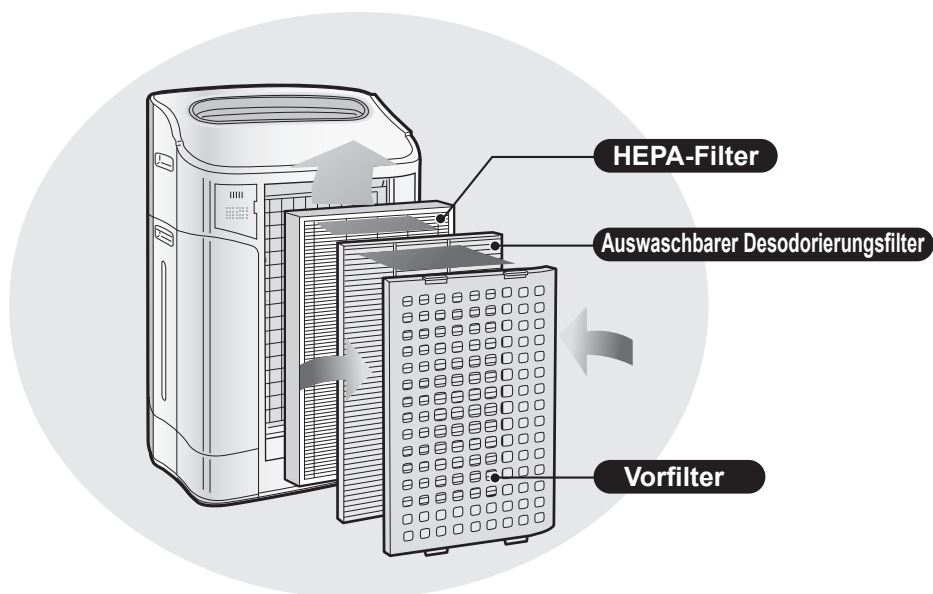

(Dieselbe Abbildung wurde auch beim Modell „KC-850E“ verwendet.)

LEISTUNGSMERKMALE

Einzigartige Kombination unterschiedlichster Technologien zur Luftbehandlung

Dreifachfilter-System + Plasmacluster + Luftbefeuchtung

SAMMELT STAUB*

Der auswaschbare Vorfilter entfernt Staub und andere größere Partikel aus der Luft.

REDUZIERT GERÜCHE

Der auswaschbare Desodorierungsfilter absorbiert die meisten herkömmlichen Haushaltsgerüche.

REDUZIERT POLLEN UND SCHIMMELPILZE*

Der HEPA-Filter fängt 99,97 % aller bis zu 0,3 Mikrometer kleinen Partikel ein.

AUFFRISCHUNG

Die Plasmacluster-Technologie sorgt für eine Verbesserung der Raumluft ähnlich wie in der Natur: sie gibt eine genau ausbalancierte Menge an positiven und negativen Ionen ab.

LUFTBEFEUCHTUNG

Eine Füllung reicht für bis zu 10 Stunden.**
*Wenn Luft durch das Filtersystem geführt wird.

**Raumgröße:

bis zu 48m². (KC-860E)

bis zu 38m². (KC-850E)

bis zu 26m². (KC-840E)

Die Sensortechnologie überwacht ständig die Luftqualität und stellt den Betrieb auf Grundlage der ermittelten Luftreinheit und -feuchtigkeit automatisch ein.

INHALT

WICHTIGE SICHERHEITSHINWEISED-2

- WARNUNG..... D-2
- SICHERHEITSHINWEISE FÜR DEN BETRIEB D-3
- RICHTLINIEN ZUR INSTALLATION D-3
- RICHTLINIEN ZUM UMGANG MIT FILTERN..... D-3

BEZEICHNUNG DER EINZELNEN

KOMPONENTEND-4

- EXPLOSIONSZEICHNUNGD-4
- RÜCKSEITED-4
- ANZEIGENFELD AN DER VORDERSEITE ...D-5

VORBEREITUNG DER INBETRIEBNAHME ...D-6

- FILTERINSTALLATION D-6
- AUFFÜLLEN DES WASSERBEHÄLTERS ... D-7

BETRIEBD-8

- ANZEIGEN AM HAUPTGERÄT D-8
- LUFTREINIGUNGS- UND LUFTBEFEUCHTUNGSMODUS D-8
- LUFTREINIGUNGSMODUS D-9
- IONENDUSCHE-REINIGUNGSMODUS ... D-9
- GEBLÄSEGESCHWINDIGKEITS-TASTE.. D-9
- PLASMACLUSTER-EIN-/AUS-TASTE..... D-10
- LEUCHTANZEIGENSTEUERTASTE D-10
- WASSERVORRATS-ANZEIGELEUCHE .. D-10
- EINSTELLUNG DER SENSOR-EMPFINDLICHKEIT D-10

PFLEGE UND WARTUNGD-11

- FILTER-ANZEIGELEUCHE.....D-11
- RÜCKWAND UND SENSOREND-11
- GERÄTD-11
- WASSERBEHÄLTERD-12
- PFLEGE DES AUSWASCHBAREN DESODORIERUNGSFILTERSD-12
- LUFTBEFEUCHTUNGSWANNED-13
- LUFTBEFEUCHTUNGSFILTER.....D-14
- RICHTLINIEN FÜR DEN FILTERAUSTAUSCH.....D-15

STÖRUNGSBESEITUNGD-16

TECHNISCHE DATEND-18

ENTSORGUNGSINFORMATIONEND-19

Wir danken Ihnen herzlich für den Kauf eines Luftreinigers von SHARP. Bitte lesen Sie sich diese Bedienungsanleitung sorgfältig durch, bevor Sie den Luftreiniger in Betrieb nehmen.

Bewahren Sie die Bedienungsanleitung nach dem Lesen an einem sicheren Ort auf, damit Sie bei Bedarf nachschlagen können.

WICHTIGE SICHERHEITSHINWEISE

Bei der Verwendung elektrischer Geräte müssen eine Reihe grundlegender Sicherheitshinweise einschließlich der folgenden beachtet werden:

WARNUNG - Bitte halten Sie sich an die folgenden Anweisungen, um das Risiko von Stromschlägen, Bränden oder Verletzungen bei Personen zu vermeiden:

- Lesen Sie sich die Bedienungsanleitung vor der Inbetriebnahme sorgfältig durch.
- Verwenden Sie ausschließlich eine Steckdose mit einer Spannung von 220 ~ 240 Volt.
- **Verwenden Sie das Gerät auf keinen Fall, wenn das Netzkabel oder der Netzstecker beschädigt oder wenn der Anschluss an die Wandsteckdose instabil ist.**
- Entfernen Sie regelmäßig den auf dem Stecker befindlichen Staub.
- **Stecken Sie niemals Ihre Finger oder irgendwelche Gegenstände in den Luftenlass oder -auslass.**
- **Halten Sie beim Entfernen des Netzsteckers stets den Stecker selbst und niemals das Kabel fest.** Anderenfalls kann es zu einem Kurzschluss und dadurch zu einem elektrischen Schlag bzw. Brand kommen.
- **Fassen Sie den Stecker niemals mit feuchten Händen an.**
- **Verwenden Sie dieses Gerät niemals in der Nähe von Gasgeräten oder offenen Flammen.**
- Stellen Sie sicher, dass Sie das Gerät stets von der Stromversorgung abtrennen, bevor Sie den Wasserbehälter auffüllen, das Gerät reinigen oder das Gerät über einen längeren Zeitraum hinweg nicht verwendet werden soll. Anderenfalls kann es zu einem Kurzschluss und dadurch zu einem elektrischen Schlag bzw. Brand kommen.
- **Falls das Netzkabel beschädigt ist, muss es durch den Hersteller selbst, eine seiner Service Niederlassungen, ein durch Sharp autorisiertes Dienstleister oder durch einen qualifizierten Techniker ausgetauscht werden, um mögliche Risiken zu vermeiden.**
- Betreiben Sie das Gerät niemals, wenn Sie Insektenspray verwenden oder wenn es sich in einem Raum befindet, in dem ölige Rückstände, Rauch von Räucherstäbchen, Funken eben angezündeter Zigaretten, chemische Dämpfe o. ä. in der Luft vorhanden sind; dasselbe gilt für Räume wie beispielsweise Badezimmer, in denen das Gerät feucht werden könnte.
- Lassen Sie bei der Reinigung des Geräts die gebotene Vorsicht walten. Stark ätzende Reinigungsmittel können eine Beschädigung der Außenfläche verursachen.
- Die Servicearbeiten an diesem Luftreiniger sollten ausschließlich durch ein von Sharp autorisiertes Dienstleister ausgeführt werden. Konsultieren Sie bei irgendwelchen Fragen oder Problemen hinsichtlich erforderlicher Einstellungen oder Reparaturen eine Service-Niederlassung in Ihrer Nähe.
- Entfernen Sie vor einem Transport des Geräts zuerst den Wasserbehälter und die Luftbefeuchtungswanne und halten Sie das Gerät beim Transport an beiden Griffen fest.
- Trinken Sie niemals das Wasser aus der Luftbefeuchtungswanne oder dem Wasserbehälter.
- Ersetzen Sie das Wasser im Wasserbehälter täglich durch frisches Leitungswasser und reinigen Sie den Wasserbehälter und die Luftbefeuchtungswanne in regelmäßigen Abständen. (Siehe dazu Seite D-12 und D-13). Lassen Sie das Wasser aus dem Wasserbehälter und der Luftbefeuchtungswanne ab, wenn Sie das Gerät über einen längeren Zeitraum hinweg nicht verwenden. Falls das Wasser im Wasserbehälter bzw. in der Luftbefeuchtungswanne belassen wird, kann es zu Schimmelpilz- oder Bakterienbildung kommen, was schlechte Gerüche zur Folge hat.
In einigen wenigen Fällen können die so entstandenen Bakterien sogar schädliche Auswirkungen auf die Gesundheit haben.
- Dieses Gerät ist nicht für die Benutzung durch Personen (einschließlich Kindern) gedacht, die nur über eingeschränkte körperliche, sensorische oder geistige Fähigkeiten oder mangelndes Wissen oder Erfahrung verfügen.
Es sei denn ihnen wurde Aufsicht oder Anweisung zur Benutzung des Gerätes, von einer für deren Sicherheit verantwortliche Person, gegeben.
Kinder sollten beaufsichtigt werden, damit sie nicht mit dem Gerät spielen.

HINWEIS - Störung des Radio- oder Fernsehempfangs

Falls dieser Luftreiniger eine Störung des Radio- oder Fernsehempfangs verursacht, versuchen Sie bitte, die Störung durch eine oder mehrere der folgenden Maßnahmen zu beseitigen:

- Richten Sie die Empfangsantenne anders aus oder installieren Sie diese an einem anderen Ort.
- Vergrößern Sie den Abstand zwischen dem Gerät und dem Radio/Fernsehgerät.
- Schließen Sie das Gerät an eine Steckdose an, die mit einem anderen Stromkreis verbunden ist als die Steckdose, an die das Radio/Fernsehgerät angeschlossen ist.
- Konsultieren Sie Ihren Händler oder einen erfahrenen Radio-/Fernsehtechniker.

SICHERHEITSHINWEISE FÜR DEN BETRIEB

- Blockieren Sie niemals den Lufteinlass bzw. -auslass.
- Verwenden Sie das Gerät niemals in der Nähe oder auf heißen Objekten wie beispielsweise Herde, oder an Orten, an denen es mit heißem Dampf in Kontakt kommen könnte.
- Betreiben Sie das Gerät ausschließlich in aufrechter Stellung.
- **Halten Sie das Gerät beim Transport immer an beiden Griffen fest. Transportieren Sie das Gerät nicht, wenn es in Betrieb ist.**
- **Betreiben Sie das Gerät niemals, wenn die Filter, der Wasserbehälter oder die Luftbefeuchtungswanne nicht ordnungsgemäß installiert sind.**
- **Waschen Sie den HEPA-Filter niemals aus; er kann nicht wiederverwendet werden.** Die Filterleistung würde dadurch nicht verbessert, obendrein besteht die Gefahr von Stromschlägen oder Fehlfunktionen.
- **Reinigen Sie die Außenflächen des Geräts nur mit einem weichen und trockenen Tuch.** Verwenden Sie keine leicht flüchtigen Flüssigkeiten und/oder Reinigungsmittel. Anderenfalls könnte die Oberfläche beschädigt oder rissig werden. Darüber hinaus könnte es zu einer Fehlfunktion der Sensoren kommen.
- **Die Häufigkeit der erforderlichen Wartung (Entkalkung) variiert je nach Wasserhärte oder Reinheit des von Ihnen verwendeten Wassers; je härter das Wasser ist, desto häufiger ist eine Entkalkung erforderlich.**
- Halten Sie das Gerät von Wasser fern.

RICHTLINIEN ZUR INSTALLATION

- **Stellen Sie das Gerät für die Inbetriebnahme mindestens 2 m von Geräten entfernt auf, die elektromagnetische Felder erzeugen können oder mit Hochfrequenz arbeiten (wie beispielsweise Fernsehgeräte oder Radios), um elektrische Störungen zu vermeiden.**
- **Meiden Sie Aufstellungsorte, an dem sich der Sensor im direkten Luftstrom (Wind) befindet.** Anderenfalls funktioniert das Gerät nicht ordnungsgemäß.
- **Meiden Sie Aufstellungsorte, an denen Möbel, Textilien oder andere Gegenstände mit dem Lufteinlass bzw. -auslass in Kontakt kommen oder diesen blockieren könnten.**
- **Meiden Sie Aufstellungsorte, an denen das Gerät Kondensation oder extremen Temperaturschwankungen ausgesetzt wäre. Die Betriebsumgebung ist geeignet, wenn die Raumtemperatur zwischen 5 und 35 °C liegt.**
- **Stellen Sie das Gerät auf einer stabilen Oberfläche auf und achten Sie auf eine ausreichende Luftzirkulation.**
Wenn das Gerät auf einem dicken Teppich aufgestellt wird, kann es zu leichten Vibrationen kommen.
Stellen Sie das Gerät auf einer ebenen Oberfläche auf, damit kein Wasser aus dem Wasserbehälter bzw. der Luftbefeuchtungswanne austritt.
- **Meiden Sie Aufstellungsorte, an denen sich Fett oder öliger Rauch ansammelt.**
Anderenfalls könnte die Geräteoberfläche rissig werden oder es könnte eine Fehlfunktion des Sensors verursacht werden.
- **Stellen Sie das Gerät 30~60 cm (1~2 ft) von der Wand entfernt auf, um eine ausreichende Luftbewegung zu gewährleisten.**
Mit der Zeit kann es zu einer Verunreinigung der Wand direkt hinter dem Luftauslass kommen. Wenn Sie das Gerät über einen längeren Zeitraum hinweg am selben Ort verwenden, reinigen Sie die dahinter befindliche Wand bitte regelmäßig und schützen Sie sie durch eine Vinylfolie o. ä., um eine Verunreinigung der Wand zu vermeiden.

RICHTLINIEN ZUM UMGANG MIT FILTERN

- Befolgen Sie für eine ordnungsgemäße Pflege und Wartung der Filter alle in dieser Bedienungsanleitung aufgeführten Anweisungen.

BEZEICHNUNG DER EINZELNEN KOMPONENTEN

EXPLOSIONSZEICHNUNG - VORDERSEITE

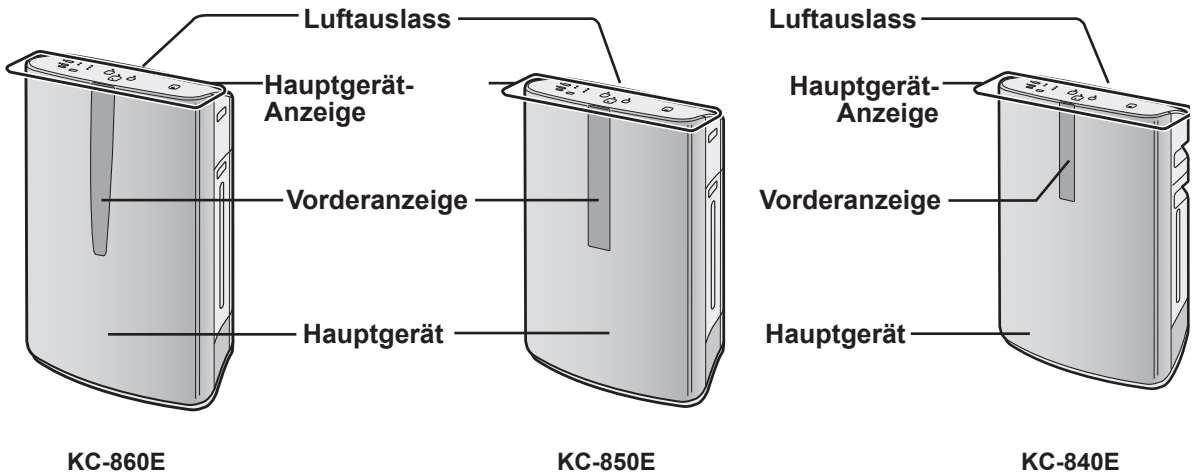

RÜCKSEITE

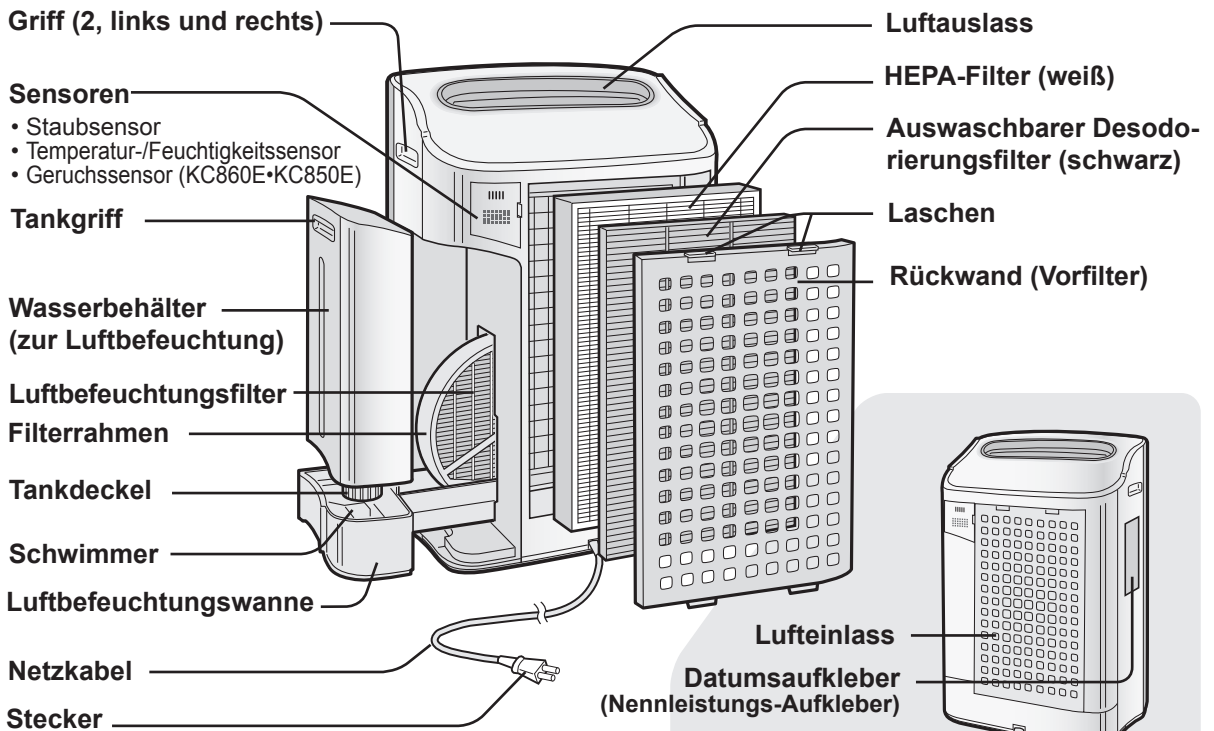

(Die Steckerform variiert je nach Bestimmungsland.)

ANZEIGENFELD AN DER VORDERSEITE

Hier werden die Umgebungsbedingungen sowie die Feuchtigkeit der Raumluft angezeigt.

KC-850E KC-860E

Zeigt den Zustand der Raumluft nach Geruch, Staub und Feuchtigkeit an.

STAUBANZEIGE

Der Staubsensor überwacht die Raumluft ständig und ändert seine Farbe je nach Reinheitsgrad der Luft. Der KC-860E hat 5 Stufen der Stauberkenntung.

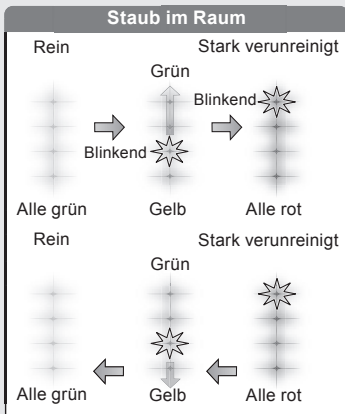

Wenn der Staubsensordetektor Staub erkennt, bewegt sich das Blinklicht je nach Staubanfall schneller oder langsamer.

Plasmacluster-Leuchtanzeige (blau)

Blau: Plasmacluster Ein
Erlöschen: Plasmacluster Aus

GERUCHSANZEIGE

Der Geruchssensor überwacht die Raumluft ständig und ändert seine Farbe je nach Geruchsintensität der Luft.



Staub und Geruch werden von verschiedenen Sensoren erfasst. Daher ändern sich die Farben möglicherweise nicht gleichzeitig.

Wasserversorgungs-Leuchtanzeige (rot)

Diese Anzeige leuchtet, wenn der Wasserbehälter aufgefüllt werden muss.

Feuchtigkeits-Leuchtanzeige (grün)

Hier wird der ungefähre Feuchtigkeitsgrad der Raumluft angezeigt. Die Feuchtigkeits-einstellung kann nicht reguliert werden.

(Bsp.) Bei einer Luftfeuchtigkeit von 60 %

80 % oder mehr *H* ,
Weniger als 30 % *Lo*



DEUTSCH

KC-840E

STAUBANZEIGE

Der Staubsensor überwacht die Raumluft ständig und ändert seine Farbe je nach Reinheitsgrad der Luft.

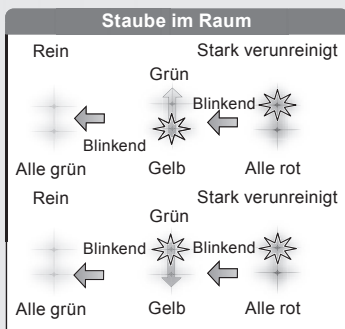

Wenn der Staubsensordetektor Staub erkennt, bewegt sich das Blinklicht je nach Staubanfall schneller oder langsamer.

Feuchtigkeits-Leuchtanzeige (grün)

Hier wird der ungefähre Feuchtigkeitsgrad der Raumluft angezeigt. Die Feuchtigkeits-einstellung kann nicht reguliert werden.

Hoch – 65 % oder mehr
Mittel – zwischen 65 und 40 %
Niedrig – 40 % oder weniger

Wasserversorgungs-Leuchtanzeige (rot)

Diese Anzeige leuchtet, wenn der Wasserbehälter aufgefüllt werden muss.

Plasmacluster-Leuchtanzeige (blau)

Blau: Plasmacluster Ein
Erlöschen: Plasmacluster Aus

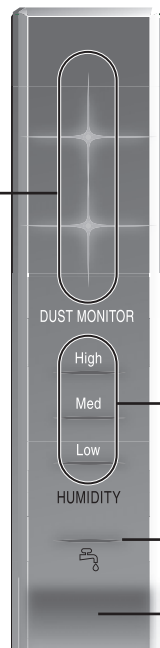

FILTERINSTALLATION

Damit die hohe Qualität der Filter auch während des Transports beibehalten werden kann, wurden sie in Plastikbeuteln verpackt im Gerät installiert. Stellen Sie vor der ersten Inbetriebnahme des Geräts unbedingt sicher, dass Sie die Filter aus ihren Plastikbeuteln herausnehmen und ordnungsgemäß im Gerät installieren.

1 Filter herausnehmen

1 Nehmen Sie die Rückwand ab.

Drücken Sie die Laschen vorsichtig nach unten, kippen Sie die Rückwand an und entfernen Sie diese.

Laschen an der Oberseite

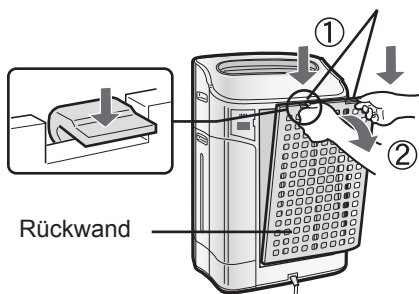

Rückwand

2 Entnehmen Sie den auswaschbaren Desodorierungsfilter (schwarz) und den HEPA-Filter (weiß) aus den Plastikbeuteln.

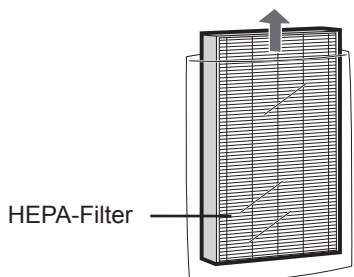

HEPA-Filter

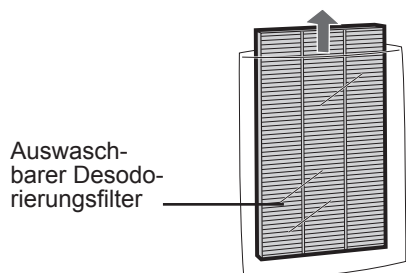

Auswaschbarer Desodorierungsfilter

2 Filter installieren

1 Installieren Sie den HEPA-Filter.

Prüfen Sie, dass der HEPA-Filter ordnungsgemäß eingesetzt ist.

Falls die Installation verkehrt herum durchgeführt wird, wird die Leistung des Geräts erheblich beeinträchtigt. HEPA-Filter

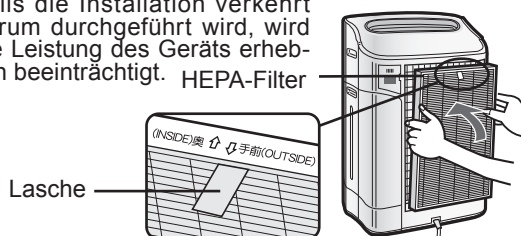

2 Setzen Sie die beiden unteren Laschen der Rückwand (links und rechts) in die kleinen Öffnungen des Geräts ein und schieben Sie den auswaschbaren Desodorierungsfilter zwischen den HEPA-Filter und die Rückwand.

Auswaschbarer Desodorierungsfilter

Rückwand

Untere Laschen

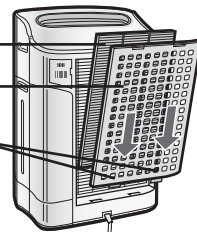

3 Drücken Sie leicht gegen die oberen Laschen (links und rechts), bis der Filter einrastet.

Obere Laschen

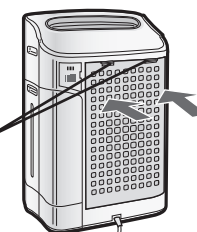

4 Tragen Sie das Datum der Inbetriebnahme auf dem Datumsaufkleber ein.

Verwenden Sie das Datum der Inbetriebnahme als Richtlinie für den künftigen Austausch der Filter.

Datumsaufkleber

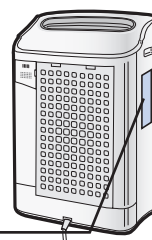

AUFFÜLLEN DES WASSERBEHÄLTERS

Im Luftreinigungsmodus kann das Gerät betrieben werden, ohne dass zuerst der Wasserbehälter aufgefüllt werden muss. Wenn Sie das Gerät allerdings im Luftreinigungs- und Luftbefeuchtungs- oder Ionen-dusche-Reinigungsmodus verwenden, sollten Sie den Wasserbehälter auffüllen.

1 Bauen Sie den Wasserbehälter aus, indem Sie die Oberseite lösen.

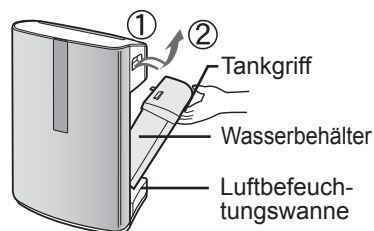

2 Nehmen Sie den Deckel des Wasserbehälters ab und befüllen Sie den Wasserbehälter vorsichtig mit frischem Leitungswasser.

- Ersetzen Sie das Wasser im Wasserbehälter täglich durch frisches Leitungswasser.

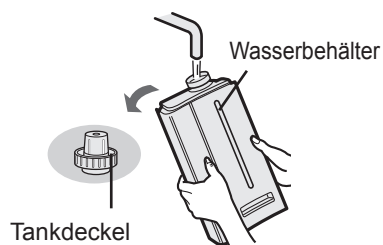

3 Schließen Sie den Tankdeckel nach dem Befüllen fest und sicher.

- Stellen Sie sicher, dass keinerlei Wasser austritt.
- Wischen Sie überschüssiges Wasser von der Außenseite des Wasserbehälters ab.
- Halten Sie den Wasserbehälter beim Transport mit beiden Händen fest und achten Sie darauf, dass die Wasserbehälteröffnung immer nach oben weist.

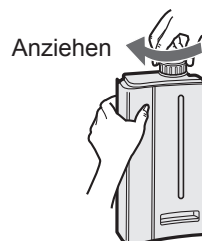

4 Setzen Sie den Wasserbehälter wieder in das Gerät ein.

- Die obere Lasche rastet mit einem Klicken ein, sobald der Wasserbehälter ordnungsgemäß installiert ist.

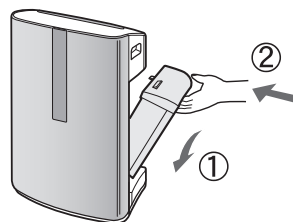

VORSICHT

- Halten Sie das Gerät von Wasser fern. Sonst könnte ein Kurzschluss und/oder ein Stromschlag verursacht werden.
- Verwenden Sie kein heißes Wasser (40 °C), chemische Zusätze, aromatische Substanzen, verunreinigtes Wasser oder andere schädliche Flüssigkeiten; anderenfalls kann es zu einer Verformung bzw. Fehlfunktion kommen.
- Verwenden Sie ausschließlich frisches Leitungswasser. Die Verwendung einer anderen Wasserquelle kann eine Schimmelpilz- bzw. Bakterienbildung fördern.

ANZEIGEN AM HAUPTGERÄT

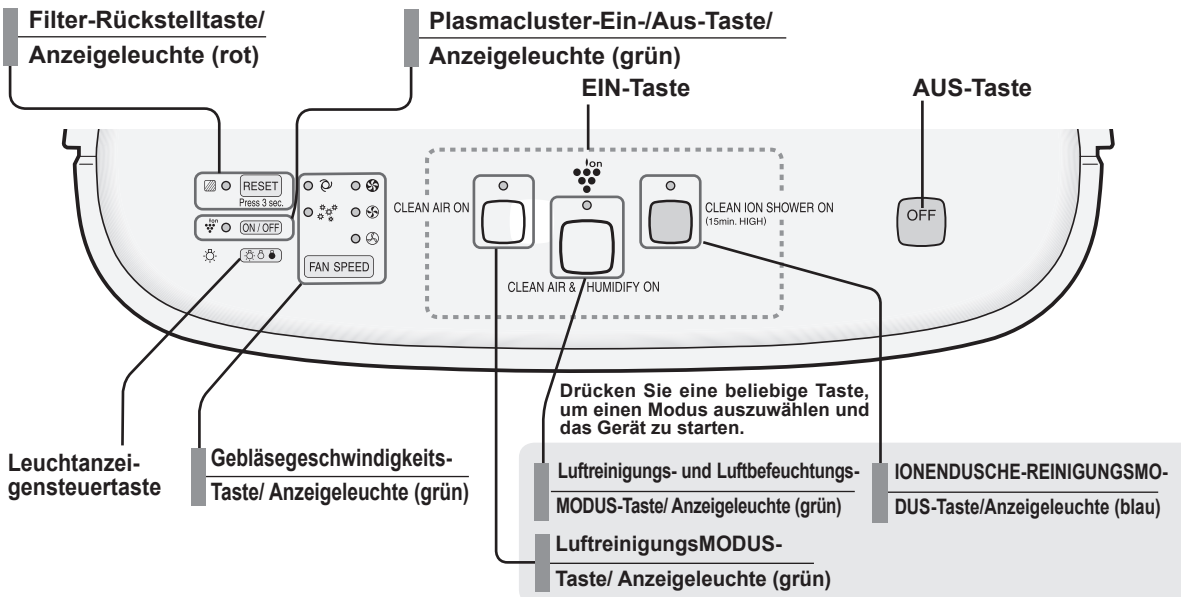

LUFTREINIGUNGS- UND LUFTBEFEUCHTUNGSMODUS

Verwenden Sie den Luftreinigungs- und Luftbefeuchtungsmodus, um die Raumluft schnell und effektiv zu reinigen, unerwünschte Gerüche zu beseitigen und die Luft zu befeuchten.

1 Füllen Sie den Wasserbehälter auf. (Siehe dazu Seite D-7.)

2 Drücken Sie die **LUFTREINIGUNGS- UND LUFTBEFEUCHTUNGSMODUS-Taste**.

- Falls Sie das Netzkabel zwischen den einzelnen Verwendungen nicht vom Stromnetz getrennt haben, wird das Gerät automatisch mit den zuvor ausgewählten Einstellungen gestartet.

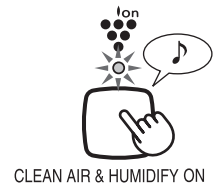

3 Drücken Sie zur Einstellung der gewünschten Gebläsegeschwindigkeit die **GEBLÄSEGESCHWINDIGKEITS-Taste**.

- Die Anzeigeleuchte leuchtet und zeigt die gegenwärtig ausgewählte Gebläsegeschwindigkeit an.

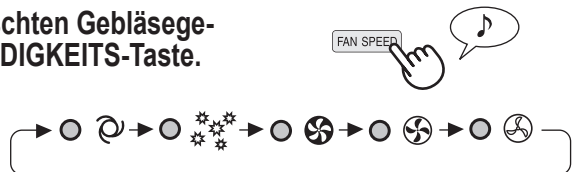

Drücken Sie die AUS-Taste, um das Gerät auszuschalten.



Wissenswertes über den automatischen Luftbefeuchtungsmodus

Die Temperatur-/Feuchtigkeitssensoren erfassen die Luftfeuchtigkeit automatisch und stellen die Feuchtigkeit entsprechend der Raumtemperatur ein. Je nach Größe und Luftfeuchtigkeit des Raums erreicht die Luftfeuchtigkeit u. U. nicht mehr als 55 ~ 65 %. In solchen Fällen empfehlen wir Ihnen die Verwendung des LUFTREINIGUNGS- UND LUFTBEFEUCHTUNGSMODUS.

Temperatur	Luftfeuchtigkeit
~ 18 °C	65 %
18 °C ~ 24 °C	60 %
24 °C ~	55 %

LUFTREINIGUNGSMODUS

Verwenden Sie den Luftreinigungsmodus, wenn Sie keine zusätzliche Luftfeuchtigkeit wünschen.

1 Drücken Sie die LUFTREINIGUNGSMODUS-Taste auf der Anzeige.

- Falls Sie das Netzkabel zwischen den einzelnen Verwendungen nicht vom Stromnetz getrennt haben, wird das Gerät automatisch mit den zuvor ausgewählten Einstellungen gestartet.



2 Drücken Sie zur Einstellung der gewünschten Gebläsegeschwindigkeit die GEBLÄSEGESCHWINDIGKEITS-Taste.

- Die Anzeigeleuchte leuchtet und zeigt die gegenwärtig ausgewählte Gebläsegeschwindigkeit an.



Drücken Sie die AUS-Taste, um das Gerät auszuschalten.



IONENDUSCHE-REINIGUNGSMODUS

REINIONENDUSCHE-Modus mit Luftbefeuchtung setzt hoch verdichtete Plasmacluster-Ionen frei. Das Gerät gibt für 15 Minuten einen starken Luftstrom ab und entfernt so wirksam Staub, Pollen, Schimmelpilze und Allergene aus der Luft, indem sie durch das Filtersystem geführt werden. Zur Auswahl dieses Modus muss sich Wasser im Wasserbehälter befinden.

Das Gerät befeuchtet die Raumluft, wenn sich Wasser im Wasserbehälter befindet, und befeuchtet nicht, wenn kein Wasser vorhanden ist.

1 Drücken Sie die IONENDUSCHE-REINIGUNGSMODUS-Taste auf der Anzeige, um diesen Modus auszuwählen.

Nach Abschluss des Betriebs schaltet sich das Gerät in den zuvor eingestellten Betrieb um.



Drücken Sie die AUS-Taste, um das Gerät auszuschalten.



Gebläsegeschwindigkeit

Beachten Sie bitte, dass die Gebläsegeschwindigkeit während des IONENDUSCHE-REINIGUNGSMODUS nicht eingestellt werden kann.

AUTO-Betrieb	Die Gebläsegeschwindigkeit wird je nach Verunreinigungsgrad der Luft automatisch umgeschaltet (zwischen HOCH und NIEDRIG). Die Sensoren erfassen jede Verunreinigung und sorgen so für eine effiziente Luftreinigung			
POLLEN -Modus Betrieb	Das Gerät arbeitet 10 Minuten mit hoher Geschwindigkeit und schaltet dann zwischen mittlerer und hoher Geschwindigkeit hin und her. <div style="float: right; border: 1px solid black; padding: 5px; margin-top: 10px;"> <table border="1"> <tr><td>10 Minuten: Hohe Lüftergeschwindigkeit</td></tr> <tr><td>20 Minuten: Mittlere Lüftergeschwindigkeit</td></tr> <tr><td>20 Minuten: Hohe Lüftergeschwindigkeit</td></tr> </table> </div>	10 Minuten: Hohe Lüftergeschwindigkeit	20 Minuten: Mittlere Lüftergeschwindigkeit	20 Minuten: Hohe Lüftergeschwindigkeit
10 Minuten: Hohe Lüftergeschwindigkeit				
20 Minuten: Mittlere Lüftergeschwindigkeit				
20 Minuten: Hohe Lüftergeschwindigkeit				
MAXIMALER Betrieb	Das Gerät arbeitet mit maximaler Gebläsegeschwindigkeit.			
MITTLERER Betrieb	Das Gerät arbeitet mit mittlerer Gebläsegeschwindigkeit.			
NIEDRIGER Betrieb	Das Gerät arbeitet sehr ruhig bei minimalen Lufteinlass.			

*Die Gebläsegeschwindigkeit HOCH befindet sich zwischen der Stellung MITTEL und MAXIMAL.

Plasmacluster-Ein-/Aus-Taste

Drücken Sie die Plasmacluster-Ein-/Aus-Taste, um den Plasmaclusterionen-Modus ein- und auszuschalten.
Wenn der Plasmacluster eingeschaltet ist, leuchten sowohl die Leuchtanzeige als auch die Plasmacluster-Leuchtanzeige auf.



LEUCHTANZEIGENSTEUERTASTE

Mit dieser Taste kann die Helligkeit der Anzeigen auf der Vorderseite geregelt werden.

Die gewünschte Helligkeit an der Vorderseite können Sie aus der Abbildung rechts entnehmen.

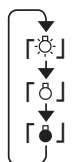

- Die Leuchtanzeigen auf der Vorderanzeige sind heller.
- Die Leuchtanzeigen auf der Vorderanzeige sind dunkler.
- Die Leuchtanzeigen auf der Vorderanzeige gehen aus.

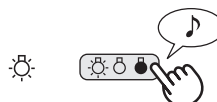

ACHTUNG

Die Leuchtanzeigen an der Vorderanzeige sind heller, wenn das Gerät startet.

WASSERVORRATS-ANZEIGELEUCHE

Sobald der Wasserbehälter leer ist, blinkt die Wasservorrats-Anzeigeleuchte, um darauf hinzuweisen, dass der Wasserbehälter wieder aufgefüllt werden muss. **Beachten Sie jedoch, dass diese Anzeige auch bei leerem Wasserbehälter nicht blinkt, wenn sich das Gerät im Luftreinigungs- oder IONENDUSCHEN-Reinigungsmodus befindet.**

Signalton-Einstellung für den Wasservorrat

Darüber hinaus kann das Gerät auch so eingestellt werden, dass zusätzlich zum Blinken der Leuchtanzeige ein Tonsignal ausgegeben wird, wenn der Wasserbehälter leer ist. Drücken Sie bei ausgeschaltetem Gerät für 3 Sekunden die Leuchtanzeigensteuertaste, um das Tonsignal zu aktivieren.

Abbruch

Um das Tonsignal wieder zu deaktivieren, drücken Sie erneut bei ausgeschaltetem Gerät für mehr als 3 Sekunden die Leuchtanzeigensteuertaste.



Blinkend

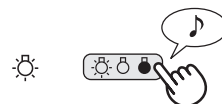

EINSTELLUNG DER SENSOREMPFINDLICHKEIT

Stellen Sie die Empfindlichkeit auf „Niedrig“, wenn die STAUB- oder GERUCHSANZEIGE fortwährend rot leuchtet, um die Empfindlichkeit zu reduzieren; stellen Sie die Empfindlichkeit auf „Hoch“, wenn die STAUB- oder GERUCHSANZEIGE fortwährend grün leuchtet, um die Empfindlichkeit zu erhöhen.

1 Drücken Sie die Gebläsegeschwindigkeits-Taste bei AUSGESCHALTETEM Gerät für 3 Sekunden.
Die Gebläsegeschwindigkeits-Anzeigeleuchte zeigt die gegenwärtig eingestellte Sensorempfindlichkeit an. Werkseitig ist das Gerät auf „Standard“ eingestellt, was durch die Anzeigeleuchte für MITTEL angezeigt wird.

2 Drücken Sie zur Einstellung der gewünschten Sensorempfindlichkeit die Gebläsegeschwindigkeits-Taste.
Sehen Sie sich hinsichtlich der Auswahl der gewünschten Sensorempfindlichkeit die rechte Abbildung an.

3 Drücken Sie die AUS-Taste.
Beachten Sie, dass die Einstellung automatisch gespeichert wird, wenn nicht innerhalb von 8 Sekunden nach Einstellung der Sensorempfindlichkeit die AUS-Taste gedrückt wird. Die Einstellung der Sensorempfindlichkeit wird anschließend auch nach Trennung des Geräts von der Stromversorgung gespeichert.

Gebläsegeschwindigkeits-Anzeigeleuchte Sensorempfindlichkeit

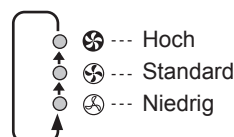

PFLEGE UND WARTUNG

Bitte reinigen Sie das Gerät einschließlich sämtlicher Sensoren und Filter regelmäßig, damit die optimale Leistung dieses Luftreinigers erhalten bleibt.

Stellen Sie bei der Reinigung des Geräts sicher, dass Sie zuerst das Netzkabel von der Stromversorgung trennen, und handhaben Sie den Netzstecker niemals mit feuchten Händen. Anderenfalls kann es zu Stromschlägen bzw. zu Personenschäden kommen.

FILTER-ANZEIGELEUCHTE

Pflegezyklus Nach 720 Betriebsstunden
(30 Tage x 24 Stunden = 720)

Die Filter-Anzeigeleuchte leuchtet, um Sie darauf hinzuweisen, dass eine Wartung der Rückwand, der Sensoren sowie des Luftbefeuchtungsfilters durchgeführt werden muss. Die Anzeigeleuchte beginnt nach etwa 720 Betriebsstunden zu leuchten.

Stellen Sie die Filter-Anzeigeleuchte nach der Wartung wieder zurück. Schließen Sie den Netzstecker des Geräts wieder an die Stromversorgung an, schalten Sie das Gerät ein und drücken Sie für 3 Sekunden die Rückstelltaste. Nun erlischt die Filter-Anzeigeleuchte. Selbst wenn die Filter-Anzeigeleuchte bereits erloschen ist, empfiehlt sich das Gedrückthalten der Rückstelltaste, um den Wartungstimer ordnungsgemäß zurückzustellen.



RÜCKWAND UND SENSOREN

Pflegezyklus Wann immer sich Staub auf dem Gerät angesammelt hat oder alle 2 Monate

Beseitigen Sie den Staub von der Sensoröffnung vorsichtig mit einem Staubsauger-Aufsatz oder einem anderen geeigneten Gerät.

Wenn die Rückseite hartnäckige Verschmutzungen aufweist

- 1 Bei öligen Verschmutzungen legen Sie die Rückwand in Wasser mit Haushaltsreiniger. Vermeiden Sie kräftiges Schrubben beim Waschen der Rückwand.
- 2 Spülen Sie die Rückwand einige Male mit sauberem Wasser ab, um sämtliche Reinigungsmittel-Rückstände zu beseitigen.
- 3 Lassen Sie überschüssiges Wasser vom Filter ablaufen.

SENSORFILTER-PFLEGE

Bauen Sie den Sensorfilter aus und halten Sie ihn über einen Abguss oder Abfalleimer, während Sie leicht dagegenklopfen, um den Staub zu entfernen. Falls der Filter sehr verunreinigt ist, können Sie ihn vorsichtig mit warmem Wasser waschen. **Verwenden Sie auf keinen Fall Reinigungsmittel oder irgendwelche chemischen Substanzen, um den Filter zu reinigen.** Lassen Sie den Filter vollständig trocknen, bevor Sie ihn wieder im Gerät installieren. Betreiben Sie das Gerät niemals ohne zuvor sämtliche Filter ordnungsgemäß zu installieren.

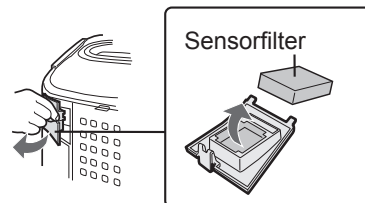
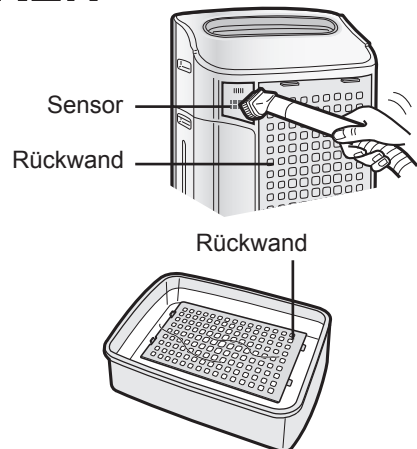

DEUTSCH

GERÄT

Pflegezyklus Wann immer sich Staub auf dem Gerät angesammelt hat oder alle 2 Monate

Reinigen Sie das Gerät regelmäßig, um eine Verunreinigung oder Fleckenbildung zu vermeiden. Falls Flecken auf dem Gerät belassen werden, sind diese später schwer zu beseitigen.

Wischen Sie das Gerät mit einem trockenen, weichen Tuch ab.

Bei hartnäckigeren Verunreinigungen oder Flecken können Sie auch ein mit lauwarmem Wasser angefeuchtetes Tuch verwenden.

Verwenden Sie keine leicht flüchtigen Flüssigkeiten.

Benzin, Farbverdünner oder Polierpaste könnten die Geräteoberfläche beschädigen.

Verwenden Sie keine Reinigungsmittel.

Die Zusatzstoffe eines Reinigungsmittels könnten die Geräteoberfläche beschädigen.

WASSERBEHÄLTER

Pflegezyklus Bei täglicher Luftbefeuchtung

Spülen Sie das Innere des Tanks aus, indem Sie eine kleine Menge lauwarmen Wassers in den Wasserbehälter füllen, den Tankdeckel fest und sicher schließen und den Wasserbehälter schütteln. Zur Reinigung der Wasserbehälter-Innenseite kann herkömmlicher Haushaltsreiniger verwendet werden; dieser sollte allerdings verdünnt werden. Anschließend muss der Wasserbehälter gründlich ausgespült werden, um sämtliche Reiniger- Rückstände zu beseitigen.

(Beachten Sie bitte, dass der Wasserbehälter nicht spülmaschinengeeignet ist.)

PFLEGE DES BEHÄLTERDECKELS

Reinigungszyklus.....einmal im Monat

Die kleine Rückseite des Behälterdeckels lässt sich abnehmen. Wenn der Behälterdeckel und der kleine Deckel schmutzig und schmierig sind, müssen sie gereinigt werden. Nehmen Sie dazu einen Wattebausch oder eine Zahnbürste.

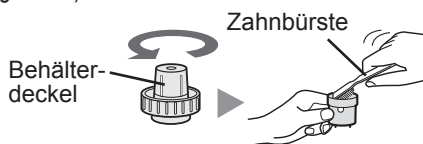
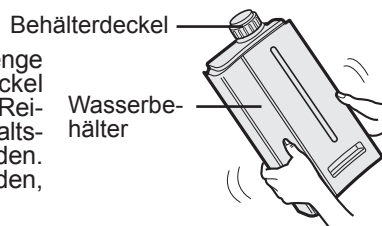

PFLEGE DES AUSWASCHBAREN DESODORIERUNGSFILTERS

WASCHEN SIE DEN FILTER NUR VON HAND! TROCKNEN SIE IHN NIEMALS IM WÄSCHTROCKNER!

Pflegezyklus

Wenn ein unangenehmer Geruch über den Luftauslass austritt. Wenn die Leistung des Filters reduziert zu sein scheint oder der Geruch andauert

1 Spülen Sie die Verunreinigungen mit lauwarmem Wasser vom auswaschbaren Desodorierungsfilter ab.

Entfernen Sie vor dem Auswaschen den Staub vom auswaschbaren Desodorierungsfilter.

ACHTUNG

- Wenn Sie den Filter zum ersten Mal waschen, wird das Spülwasser u. U. braun. Dies hat jedoch keinerlei Einfluss auf die Desodorierungsleistung.
- Vermeiden Sie beim Waschen ein Verbiegen des Filters.

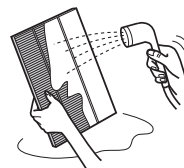

2 Klopfen Sie anschließend auf den Filter, um das überschüssige Wasser zu beseitigen.

3 Lassen Sie den Filter an einem gut belüfteten Ort vollständig trocknen. Trocken Sie ihn wenn möglich im Freien.

Trocknen Sie den Filter in einer seitlichen Stellung, um eine Verformung des Filters zu vermeiden.

Lassen Sie ihn etwa 6 Stunden lang trocknen.

ACHTUNG

- Vermeiden Sie es, den Filter während ungeeigneten Wetters (z. B. bei Regen oder niedrigen Temperaturen) im Freien zu trocknen. Stellen Sie sicher, dass der Filter nicht gefriert.
- Falls der Filter in einem geschlossenen Raum getrocknet wird, treffen Sie bitte die entsprechenden Vorkehrungen und decken Sie den Boden des Trocknungsbereichs beispielsweise mit einem Handtuch o. ä. ab, um Wasserschäden am Boden zu verhindern.

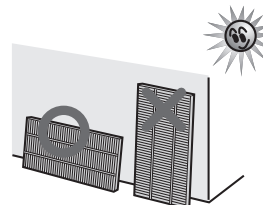

4 Setzen Sie den Filter wieder in das Gerät ein. (Siehe dazu Seite D-6.)

Lassen Sie den Filter vollständig trocknen, bevor Sie ihn wieder installieren, um Geruchsbildung zu vermeiden. Betreiben Sie das Gerät niemals ohne zuvor sämtliche Filter ordnungsgemäß zu installieren.

LUFTBEFEUCHTUNGSWANNE

Pflegezyklus 1 Monat

Die Häufigkeit der erforderlichen Wartung variiert je nach Wasserhärte. Vermeiden Sie Wasserspritzer, wenn Sie die Wanne herausnehmen oder reinigen.

1 Herausnehmen des Wasserbehälters und der Luftbefeuchtungswanne.

Lösen Sie die Laschen des Wasserbehälters und nehmen Sie anschließend die Wanne heraus. Ziehen Sie die Luftbefeuchtungswanne immer mit beiden Händen heraus, damit kein Wasser verschüttet wird.



Falls sich das Restwasser nur schwer entfernen lässt

1 Befüllen Sie die Luftbefeuchtungswanne halb mit lauwarmem Wasser, fügen Sie eine kleine Menge herkömmlichen Spülmittels hinzu und lassen Sie die Lösung für etwa 30 Minuten einwirken.

Verdünnen Sie das Spülmittel entsprechend den Anweisungen auf der Verpackung. Reinigen Sie die schwer zugänglichen Teile mit einem Wattestäbchen oder einer Zahnbürste.

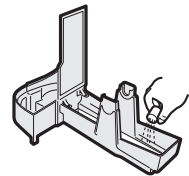

2 Nehmen Sie den Wasserbehälter und Luftbefeuchtungsfilter von der Luftbefeuchtungswanne ab. Lassen Sie das angesammelte Wasser ab, indem Sie die Luftbefeuchtungswanne langsam ankippen.

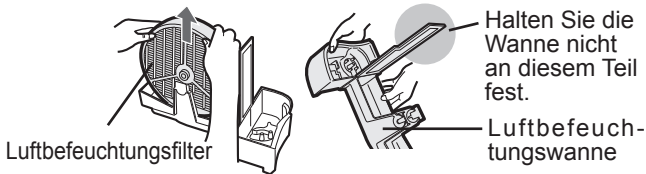

Luftbefeuchtungsfilter

Halten Sie die Wanne nicht an diesem Teil fest.

Luftbefeuchtungswanne

3 Spülen Sie das Innere der Luftbefeuchtungswanne mit lauwarmem Wasser ab, um evtl. vorhandene Verunreinigungen zu beseitigen.

- Entfernen Sie auf keinen Fall den Styropor-Schwimmer.
- Reinigen Sie die schwer zugänglichen Teile mit einem Wattestäbchen oder einer Zahnbürste.

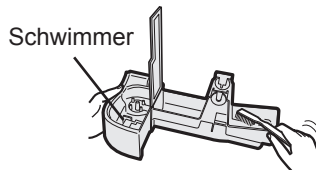

Schwimmer

2 Spülen Sie die Luftbefeuchtungswanne mit lauwarmem Wasser ab.

- Spülen Sie so lange, bis die auch die letzten Reinigungsmittel-Rückstände beseitigt sind.
- Falls Sie das Spülen nicht ordnungsgemäß durchführen, kann dies eine Geruchsentwicklung durch das Spülmittel oder eine Veränderung der Form bzw. Farbe des Hauptgeräts verursachen.

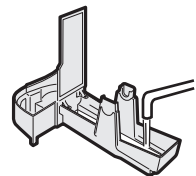

4 Einsetzen des Luftbefeuchtungsfilters sowie der Luftbefeuchtungswanne in das Hauptgerät.

Der Luftbefeuchtungsfilter kann nur in einer Richtung in das Gerät eingesetzt werden. Stellen Sie sicher, dass sich keine Lücke zwischen der Luftbefeuchtungswanne und dem Gerät befindet, wenn die Luftbefeuchtungswanne wieder in das Gerät eingesetzt wird. Falls die Luftbefeuchtungswanne nicht ordnungsgemäß in das Gerät eingesetzt wird, funktioniert das Gerät u. U. nicht ordnungsgemäß.

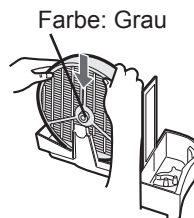

Farbe: Grau

ACHTUNG

- Verwenden Sie zur Reinigung der Luftbefeuchtungswanne ausschließlich mildes Spülmittel. Eine Verwendung von nicht für die Reinigung vorgesehenen Chemikalien oder Reinigungsmitteln kann Verformungen, Anlaufen oder Risse (und damit das Austreten von Wasser) verursachen.

Falls sich der Styropor-Schwimmer lösen sollte, setzen Sie ihn bitte wieder ein, indem Sie die Laschen des Schwimmers wie in der Abbildung dargestellt in die Öffnungen der Luftbefeuchtungswanne einführen.

- 2 Führen Sie die Lasche des Schwimmers in die Öffnung ein.

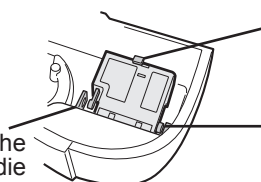

- 1 Setzen Sie den Schwimmer unterhalb dieser Lasche ein.
- 3 Führen Sie die Lasche auf der anderen Seite des Schwimmers in die Öffnung ein.

PFLEGE UND WARTUNG

Luftbefeuchtungsfilter

Pflegezyklus Einmal pro Monat oder wenn die Filter-Anzeigeleuchte leuchtet

Die Häufigkeit der erforderlichen Wartung variiert je nach Wasserhärte oder Reinheit des von Ihnen verwendeten Wassers; je härter das Wasser ist, desto häufiger ist eine Entkalkung erforderlich.

Achten Sie darauf, dass Sie bei der Filterreinigung kein Wasser verschütten.

1 Herausnehmen des Wasserbehälters und der Luftbefeuchtungswanne.

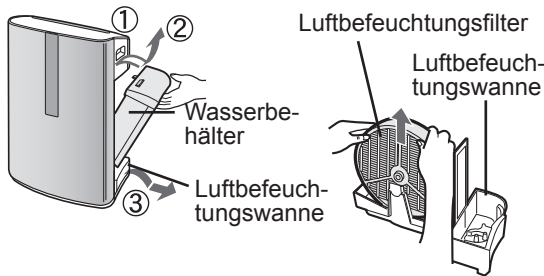

2 Herausnehmen des Luftbefeuchtungsfilters aus der Luftbefeuchtungswanne.

Achten Sie darauf, dass Sie kein Wasser der Luftbefeuchtungswanne verschütten.

3 Vorbereitung der Entkalkungslösung

Für das Entkalken können Sie im Handel erhältliche Zitronensäure oder 100-%igen Zitronensaft verwenden. Wählen Sie eine dieser Möglichkeiten und bereiten Sie die Entkalkungslösung vor.

<Verwendung von Zitronensäure>

Lösen Sie 3 Teelöffel Zitronensäure in einem geeigneten Behälter in 2 1/2 Tassen lauwarmen Wassers auf und rühren Sie gut um.

<Verwendung von Zitronensaft>

Für das Entkalken können Sie auch 100-%igen Zitronensaft verwenden. Verwenden Sie ausschließlich 100-%igen Zitronensaft ohne Fruchtfleisch (sieben Sie den Saft falls erforderlich). Vermengen Sie 1/4 Tasse Zitronensaft mit 3 Tassen lauwarmen Wassers in einem Behälter, der groß genug ist um den Luftbefeuchtungsfilter aufzunehmen, und rühren Sie die Lösung gut um.

4 Lassen Sie die Lösung für mindestens 30 Minuten einwirken, bevor Sie mit der Reinigung des Luftbefeuchtungsfilters beginnen.

Bei der Verwendung von Zitronensaft empfehlen wir Ihnen eine längere Einwirkzeit als bei der Verwendung von Zitronensäure.



5 Spülen Sie den Luftbefeuchtungsfilter einige Male mit lauwarmem Wasser ab, um sämtliche Reinigungsmittel-Rückstände zu beseitigen.

Ein nicht ordnungsgemäßes Spülen kann eine Geruchsentwicklung verursachen und die Leistung bzw. das Erscheinungsbild des Geräts beeinträchtigen.

* Scrubben Sie den Luftbefeuchtungsfilter auf keinen Fall, sondern spülen Sie ihn nur vorsichtig mit lauwarmem Wasser ab.

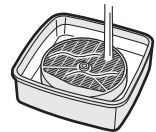

6 Bringen Sie den Luftbefeuchtungsfilter an der Luftbefeuchtungswanne und installieren Sie die Luftbefeuchtungswanne wieder im Gerät.

• Der Luftbefeuchtungsfilter kann nur in einer Richtung in das Gerät eingesetzt werden. Stellen Sie sicher, dass sich keine Lücke zwischen der Luftbefeuchtungswanne und dem Gerät befindet, wenn die Luftbefeuchtungswanne wieder in das Gerät eingesetzt wird. Falls die Luftbefeuchtungswanne nicht ordnungsgemäß in das Gerät eingesetzt wird, funktioniert das Gerät u. U. nicht ordnungsgemäß.

• Wenn das Gerät über einen längeren Zeitraum nicht verwendet werden soll, lassen Sie den Luftbefeuchtungsfilter bitte vollständig trocknen, bevor Sie ihn austauschen.

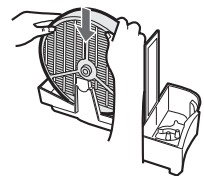

7 Schließen Sie das Gerät an die Stromversorgung an, schalten Sie es ein und drücken Sie die Filter-Rückstelltaste auf der Anzeige für mindestens 3 Sekunden, um die Rückstellung durchzuführen.

Auf der Oberfläche des Luftbefeuchtungsfilters bilden sich u. U. rotbraune oder weiße Rückstände. Hierbei handelt es sich um Verunreinigungen (Kalzium u. ä.), die auf eine mögliche Verunreinigung des Leitungswassers zurückzuführen sind; dies ist völlig normal. Tauschen Sie den Luftbefeuchtungsfilter aus, wenn er vollständig von weißen Rückständen bedeckt ist.

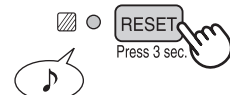

RICHTLINIEN FÜR DEN FILTERAUSTAUSCH

Die Lebensdauer der Filter variiert je nach Betriebsumgebung des Geräts, Verwendungshäufigkeit sowie Aufstellungsort. Falls das Gerät die Raumluft nicht mehr von Staub oder Gerüchen reinigt, müssen die Filter ausgetauscht werden.

(Lesen Sie dazu den Abschnitt „Bitte lesen Sie sich diese Bedienungsanleitung vor der ersten Inbetriebnahme Ihres neuen Luftreinigers sorgfältig durch.“)

Richtlinien für den Zeitpunkt eines Filteraustauschs

HEPA-Filter Bis zu 5 Jahre nach dem Öffnen

Die Lebensdauer des Filters hängt stark von der Betriebsumgebung ab. Zigarettenrauch, Staub von Haustieren und andere Partikel in der Luft können die Lebensdauer der Filter erheblich reduzieren. Überprüfen Sie die Filter regelmäßig und tauschen Sie sie falls erforderlich aus.

Auswaschbarer Desodorierungsfilter

Dieser Filter kann nach dem Auswaschen erneut verwendet werden; Sie können ihn allerdings auch austauschen.

Luftbefeuchtungsfiler Bis zu 2 Jahre nach dem Öffnen

Die Lebensdauer des Filters hängt von der Betriebsumgebung ab. Falls Sie eines der folgenden Probleme feststellen, muss der Luftbefeuchtungsfiler bereits vor Ablauf von 2 Jahren ausgetauscht.

- Mineral-Rückstände (weiß, schwarz oder rot), die sich selbst durch eine Reinigung nicht beseitigen lassen; der Luftbefeuchtungsfiler ist nach der Reinigung weiterhin verunreinigt.
- Der Filter ist beschädigt oder verbogen.

Austauschfilter

- HEPA-Filter: 1 Einheit
Modell FZ-C150HFE (für KC-860E)
FZ-C100HFE (für KC-850E)
FZ-C70HFE (für KC-840E)
- Auswaschbarer Desodorierungsfilter: 1 Einheit
Modell FZ-C150DFE (für KC-860E)
FZ-C100DFE (für KC-850E)
FZ-C70DFE (für KC-840E)
- Luftbefeuchtungsfiler: 1 Einheit
Modell FZ-C100MFE

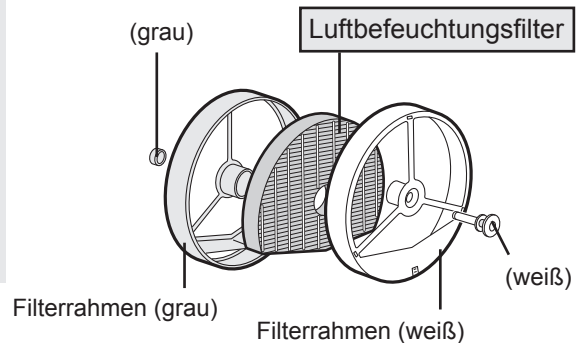

Austausch der Filter

1. Tauschen Sie die Filter entsprechend den im Lieferumfang des jeweiligen Austauschfilters enthaltenen Anweisungen aus.
2. Verwenden Sie die Datumsaufkleber als Richtlinie für den künftigen Austausch der Filter.

Entsorgung der Filter

Entsorgen Sie die ausgetauschten Filter bitte entsprechend den örtlichen Umweltschutzrichtlinien und -bestimmungen.

Materialien des HEPA-Filters:

- Filter: Polypropylen • Rahmen: Polyester

Materialien des auswaschbaren Desodorierungsfilters:

- Polyester, Rayon, Aktivkohle

Materialien des Luftbefeuchtungsfilters:

- Rayon, Polyester

STÖRUNGSBESEITIGUNG

Sehen Sie sich bei Problemen mit dem Gerät bitte zuerst die unten aufgeführte Tabelle zur Störungsbehebung an, bevor Sie den Kundendienst konsultieren, da es sich bei einigen Problemen u. U. nicht um eine Fehlfunktion des Geräts handelt.

PROBLEM	ABHILFE (keine Fehlfunktion)
Gerüche und Rauch werden nicht beseitigt.	<ul style="list-style-type: none"> Reinigen Sie die Filter oder tauschen Sie sie aus, falls sie extrem verunreinigt sind. (Siehe dazu die Seiten D-11, D-12, D-14.)
Das Anzeigenfeld auf der Vorderseite leuchtet auch bei verunreinigter Luft grün.	<ul style="list-style-type: none"> Die Luft war u. U. verunreinigt, als das Gerät an die Stromversorgung angeschlossen wurde. Trennen Sie das Gerät von der Stromversorgung, warten Sie eine Minute und schließen Sie das Gerät danach wieder an.
Das Anzeigenfeld auf der Vorderseite leuchtet auch bei reiner Luft orange oder rot.	<ul style="list-style-type: none"> Falls die Sensoröffnungen verunreinigt oder verstopft sind, beeinträchtigt dies den Sensorbetrieb. Reinigen Sie die Staubsensoren vorsichtig (siehe dazu Seite D-11).
Das Gerät erzeugt ein klickendes oder tickendes Geräusch.	<ul style="list-style-type: none"> Das klickende oder tickende Geräusch wird durch die Erzeugung der Ionen hervorgerufen und stellt keine Fehlfunktion dar.
Die abgegebene Luft weist einen Geruch auf.	<ul style="list-style-type: none"> Überprüfen Sie, ob die Filter stark verunreinigt sind. Reinigen Sie die Filter oder tauschen Sie sie aus. Plasmacluster-Luftreiniger geben stets geringe Spuren von Ozon in die Luft ab, die Sie eventuell als Geruch wahrnehmen können.
Das Gerät funktioniert nicht, wenn Zigarettenrauch in der Luft vorhanden ist.	<ul style="list-style-type: none"> Wurde das Gerät an einem Ort aufgestellt, an dem der Sensor den vorhandenen Zigarettenrauch nicht ordnungsgemäß erfassen kann? Sind die Staubsensor-Öffnungen blockiert oder verunreinigt? (Reinigen Sie die Öffnungen falls erforderlich.) (Siehe dazu Seite D-11.)
Die Filter-Anzeigeleuchte leuchtet.	<ul style="list-style-type: none"> Schließen Sie das Netzkabel nach dem Austausch der Filter an eine Steckdose an und drücken Sie die Filter-Rückstelltaste. (Siehe dazu Seite D-11.)
Das Anzeigenfeld auf der Vorderseite ist erloschen.	<ul style="list-style-type: none"> Überprüfen Sie, ob der Beleuchtung-AUS-Modus ausgewählt wurde. Sollte dies der Fall sein, drücken Sie bitte die Leuchtanzeigensteuertaste, um die Beleuchtung zu aktivieren. (Siehe dazu Seite D-10.)
Die Wasserversorgungs-Anzeigeleuchte leuchtet bei leerem Wasserbehälter nicht.	<ul style="list-style-type: none"> Überprüfen Sie den Styropor-Schwimmer auf Verunreinigungen. Reinigen Sie die Luftbefeuchtungswanne. Stellen Sie sicher, dass das Gerät auf einer ebenen Fläche aufgestellt wurde.
Der Wasserstand im Wasserbehälter nimmt nicht oder nur sehr langsam ab.	<ul style="list-style-type: none"> Überprüfen Sie, ob die Luftbefeuchtungswanne und der Wasserbehälter ordnungsgemäß installiert wurden. Überprüfen Sie den Befeuchtungsfiter. Reinigen Sie den Filter oder tauschen Sie ihn aus, falls er stark verunreinigt ist. (Siehe dazu Seite D-14 und D-15).
Die Anzeigen auf dem Anzeigenfeld der Vorderseite ändern ihre Farbe häufig.	<ul style="list-style-type: none"> Die Anzeigen auf dem Anzeigenfeld auf der Vorderseite ändern automatisch ihre Farbe, sobald der Staub- und Geruchssensor Verunreinigungen erfasst.

FEHLERMELDUNG

KC-850E•KC-860E Falls der Fehler erneut auftritt, konsultieren Sie bitte eine Sharp Service-Niederlassung.

DIGITALANZEIGE	LEUCHTANZEIGE	FEHLERDETAILS	ABHILFEMASSNAHME
E2	Die Luftreinigungs- und Befeuchtungs-Leuchtanzeige blinkt.	Fehlfunktion des Befeuchtungsfilters	Stellen Sie sicher, dass Befeuchtungsfilter, Befeuchtungsfach und Wasserbehälter ordnungsgemäß eingesetzt sind, und schalten Sie das Gerät anschließend wieder ein.
C1	Die Lüftergeschwindigkeits-Leuchtanzeige blinkt „⊗“.	Fehlfunktion des Lüftermotors	Schalten Sie das Gerät aus, um die Fehlermeldung zu löschen, warten Sie 1 Minute und schalten Sie das Gerät anschließend wieder ein.
C3	—	Fehlfunktion des Temperatur-Feuchtigkeitssensors	Ziehen Sie den Stecker aus der Steckdose, warten Sie eine Minute und schließen Sie das Gerät danach wieder an.
C4	—		
C5	Die Luftreinigungs- und Reinigungsionendusche-Leuchtanzeige blinkt.	Problem mit dem Schaltkreis	
C6	Die Luftreinigungs-Leuchtanzeige blinkt.		
C7	Die Lüftergeschwindigkeits-Leuchtanzeige blinkt „⊗“.		
C8	Die Lüftergeschwindigkeits-Leuchtanzeige blinkt „⊗“.		

DEUTSCH

KC-840E

LEUCHTANZEIGE	FEHLERDETAILS	ABHILFEMASSNAHME
Die Luftreinigungs- und Befeuchtungs-Leuchtanzeige blinkt.	Fehlfunktion des Befeuchtungsfilters	Stellen Sie sicher, dass Befeuchtungsfilter, Befeuchtungsfach und Wasserbehälter ordnungsgemäß eingesetzt sind, und schalten Sie das Gerät anschließend wieder ein.
Die Lüftergeschwindigkeits-Leuchtanzeige blinkt „⊗“.	Fehlfunktion des Lüftermotors	Schalten Sie das Gerät aus, um die Fehlermeldung zu löschen, warten Sie 1 Minute und schalten Sie das Gerät anschließend wieder ein.
Die Luftfeuchtigkeitsanzeige blinkt "Hoch" oder "Niedrig".	Fehlfunktion des Temperatur-Feuchtigkeitssensors	Ziehen Sie den Stecker aus der Steckdose, warten Sie eine Minute und schließen Sie das Gerät danach wieder an.
Die Luftreinigungs- und Reinigungsionendusche-Leuchtanzeige blinkt.	Problem mit dem Schaltkreis	
Die Luftreinigungs-Leuchtanzeige blinkt.		
Die Lüftergeschwindigkeits-Leuchtanzeige blinkt „⊗“.		
Die Lüftergeschwindigkeits-Leuchtanzeige blinkt „⊗“.		

TECHNISCHE DATEN

Modell	KC-860E				KC-850E				KC-840E						
	220~240V 50/60Hz														
Stromversorgung															
Einstellung der Gebläsegeschwindigkeit	MAXIMAL	MITTEL	NIEDRIG	MAXIMAL	MITTEL	NIEDRIG	MAXIMAL	MITTEL	NIEDRIG	MAXIMAL	MITTEL	NIEDRIG			
LUFTREINI- GUNG	396	240	84	306	168	60	210	132	48	210	132	48			
Nennleistung (W)	56	19	5,5(4,9)	41	11,6	3,8(3,3)	26	9,5	3,7(3,4)	26	9,5	3,7(3,4)			
Geräuschentwicklung (dBA)	51	39	17	47	35	15	45	34	15	45	34	15			
LUFTREINI- GUNG UND LUFTBE- FEUCHTUNG	396	240	120	288	168	84	186	132	54	186	132	54			
Nennleistung (W)	56	21	8,8(8,2)	40	13,5	6,8(6,3)	21	11,5	6,1(5,8)	21	11,5	6,1(5,8)			
Geräuschentwicklung (dBA)	50	39	25	47	35	22	42	34	20	42	34	20			
Luftbefeuchtungsleistung*2	730	500	300	600	400	230	450	330	170	450	330	170			
Empfohlene Raumgröße (m ²)*1	~48														
Fassungsvermögen des Wasserbehälters (l)	4,3														
Sensoren	Staub/Geruch/Temperatur und Feuchtigkeit														
Filtertyp	HEPA mit Mikrobenkontrolle *3														
	Auswaschbar, desodorierend														
Kabellänge (m)	2,0														
Abmessungen (mm)	398 (B) x 288 (T) x 627 (H)				378 (B) x 265 (T) x 586 (H)				360 (B) x 233 (T) x 550 (H)						
Gewicht (kg)	11,0				9,0				8,0						

- *1 •Die empfohlene Raumgröße eignet sich für den Betrieb des Geräts bei maximaler Gebläsegeschwindigkeit.
 •Die empfohlene Raumgröße bezieht sich auf einen Bereich, in dem eine bestimmte Menge von Staubpartikeln in 30 Minuten entfernt werden kann.
 *2 •Die Luftbefeuchtungsleistung variiert je nach Innen- und Außentemperatur und Luftfeuchtigkeit.
 Bei ansteigender Temperatur oder abnehmender Luftfeuchtigkeit wird die Luftbefeuchtungsleistung erhöht.
 Bei abnehmender Temperatur oder ansteigender Luftfeuchtigkeit wird die Luftbefeuchtungsleistung reduziert.
 •Messbedingungen: 20 °C, 30 % relative Luftfeuchtigkeit (JEM1426)
 *3 •Die Kategorie des HEPA Filters durch EN1822 ist H10.

Standby-Betrieb
 Damit die elektrischen Schaltkreise bei an die Stromversorgung angeschlossenem, aber ausgeschaltetem Gerät weiterhin betrieben werden können, verbraucht dieses Gerät 0,7 W Standby-Strom.
 Wenn Sie das Gerät nicht verwenden, können Sie den Netzstecker vom Stromnetz trennen, um Strom zu sparen.



Achtung: Ihr Produkt trägt dieses Symbol. Es besagt, dass Elektro- und Elektronikgeräte nicht mit dem Haushaltsmüll entsorgt, sondern einem getrennten Rücknahmesystem zugeführt werden sollten.

A. Entsorgungsinformationen für Benutzer aus Privathaushalten

1. In der Europäischen Union

Achtung: Werfen Sie dieses Gerät zur Entsorgung bitte nicht in den normalen Hausmüll !

Gemäß einer neuen EU-Richtlinie, die die ordnungsgemäße Rücknahme, Behandlung und Verwertung von gebrauchten Elektro- und Elektronikgeräten vorschreibt, müssen elektrische und elektronische Altgeräte getrennt entsorgt werden.

Nach der Einführung der Richtlinie in den EU-Mitgliedstaaten können Privathaushalte ihre gebrauchten Elektro- und Elektronikgeräte nun kostenlos an ausgewiesenen Rücknahmestellen abgeben*.

In einigen Ländern* können Sie Altgeräte u.U. auch kostenlos bei Ihrem Fachhändler abgeben, wenn Sie ein vergleichbares neues Gerät kaufen.

*)Weitere Einzelheiten erhalten Sie von Ihrer Gemeindeverwaltung.

Wenn Ihre gebrauchten Elektro- und Elektronikgeräte Batterien oder Akkus enthalten, sollten diese vorher entnommen und gemäß örtlich geltenden Regelungen getrennt entsorgt werden.

Durch die ordnungsgemäße Entsorgung tragen Sie dazu bei, dass Altgeräte angemessen gesammelt, behandelt und verwertet werden. Dies verhindert mögliche schädliche Auswirkungen auf Umwelt und Gesundheit durch eine unsachgemäße Entsorgung.

2. In anderen Ländern außerhalb der EU

Bitte erkundigen Sie sich bei Ihrer Gemeindeverwaltung nach dem ordnungsgemäßen Verfahren zur Entsorgung dieses Geräts.

Für die Schweiz: Gebrauchte Elektro- und Elektronikgeräte können kostenlos beim Händler abgegeben werden, auch wenn Sie kein neues Produkt kaufen. Weitere Rücknahmesysteme finden Sie auf der Homepage von www.swico.ch oder www.sens.ch.

B. Entsorgungsinformationen für gewerbliche Nutzer

1. In der Europäischen Union

Wenn Sie dieses Produkt für gewerbliche Zwecke genutzt haben und nun entsorgen möchten:

Bitte wenden Sie sich an Ihren SHARP Fachhändler, der Sie über die Rücknahme des Produkts informieren kann. Möglicherweise müssen Sie die Kosten für die Rücknahme und Verwertung tragen. Kleine Produkte (und kleine Mengen) können möglicherweise bei Ihrer örtlichen Rücknahmestelle abgegeben werden.

Für Spanien: Bitte wenden Sie sich an das vorhandene Rücknahmesystem oder Ihre Gemeindeverwaltung, wenn Sie Fragen zur Rücknahme Ihrer Altgeräte haben.

2. In anderen Ländern außerhalb der EU

Bitte erkundigen Sie sich bei Ihrer Gemeindeverwaltung nach dem ordnungsgemäßen Verfahren zur Entsorgung dieses Geräts.

SERVICE PROCEDURE - ONLY EFFECTIVE IN GERMANY

Dear SHARP customer,

SHARP machines are proprietary articles which are produced with precision and care according to most modern production methods.

In case of proper handling and with considering of the instruction book, this machine will serve you well for a long time.

Of course, a defect cannot be ruled out.

If your appliance has a warrantyable defect in the period of warranty, please contact your dealer, where you bought the appliance. This dealer is your only contact person for any claim of warranty.

As proof for repairs during Warranty period, you need the invoice of the machine.

Please bring your defect appliances also to your dealer (where you bought the appliance) when the warranty period is over.

SHARP ELECTRONICS (EUROPE) GmbH

Parts & Technical Service

SERVICE VORGEHENSWEISE - GILT NUR FÜR DEUTSCHLAND

Lieber SHARP-Kunde

SHARP- Geräte sind Markenartikel, die mit Präzision und Sorgfalt nach modernen Fertigungsmethoden hergestellt werden.

Bei sachgemäßer Handhabung und unter Beachtung der Bedienungsanleitung wird Ihnen Ihr Gerät lange Zeit gute Dienste leisten.

Das Auftreten von Fehlern ist aber nie auszuschließen.

Sollte Ihr Gerät während der Gewährleistungsfrist einen gewährleistungspflichtigen Mangel aufweisen, so wenden Sie sich bitte an den Handelsbetrieb, bei dem Sie dieses Gerät erworben haben, denn dieser ist Ihr alleiniger Ansprechpartner für jegliche Gewährleistungsansprüche.

Als Nachweis im Gewährleistungsfall dient Ihr Kaufbeleg.

Sollte sich nach Ablauf der Gewährleistungsfrist ein Fehler des Gerätes zeigen, so wenden Sie sich bitte auch in diesem Fall an den Handelsbetrieb, bei dem Sie dieses Gerät erworben haben.

SHARP ELECTRONICS (EUROPE) GmbH

Parts & Technical Service

Veillez lire ces instructions avant de faire fonctionner votre nouveau purificateur d'air

Le purificateur d'air achemine l'air de la pièce par l'entrée d'air, le fait passer à l'intérieur de l'appareil par un pré-filtre, un filtre désodorisant lavable et un filtre HEPA, puis l'air est évacué par la sortie d'air. Le filtre HEPA peut arrêter 99,97 % des particules de poussière, jusqu'à une taille de 0,3 microns, passant par le filtre tout en aidant à absorber les odeurs. Le filtre désodorisant lavable absorbe graduellement les odeurs qui le traversent.

Certaines odeurs absorbées par les filtres peuvent se dégrader avec le temps et se dégager sous forme de nouvelle odeur. Suivant le lieu d'utilisation, surtout dans des conditions extrêmes (beaucoup plus exigeantes qu'une utilisation domestique normale), cette odeur risque de devenir forte dans un laps de temps plus court qu'à la normale. Si l'odeur persiste, les filtres devraient être remplacés.

NOTE

- Le purificateur d'air est conçu pour éliminer la poussière et les odeurs en suspension dans l'air, mais pas les gaz nocifs (par exemple le monoxyde de carbone contenu dans la fumée de cigarette). Si la source de l'odeur est toujours présente, il se peut que le purificateur d'air ne chasse pas entièrement l'odeur.

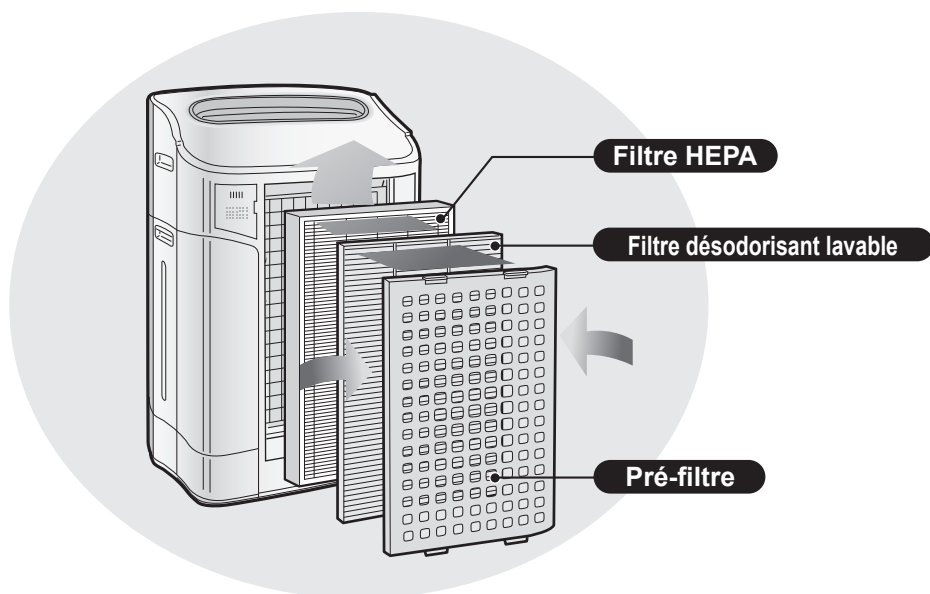

(Illustration commune utilisant le « KC-850E ».)

CARACTÉRISTIQUES

Combinaison unique de techniques de traitement de l'air
Action de trois filtres + Plasmacluster + humidification

CAPTE LA POUSSIÈRE*

Le pré-filtre lavable capte la poussière et les autres grosses particules en suspension dans l'air.

RÉDUIT LES ODEURS

Le filtre désodorisant lavable absorbe un grand nombre d'odeurs domestiques courantes.

RÉDUIT LE POLLEN ET LES MOISSISURES*

Le filtre HEPA bloque 99,97 % des particules jusqu'à 0,3 microns.

RAFRAÎCHIT

Plasmacluster traite l'air à peu près de la même façon que la nature se purifie en émettant un mélange équilibré d'ions positifs et négatifs.

HUMIDIFIE

Chaque remplissage permet jusqu'à 10 heures d'humidification.**

*Lorsque l'air est acheminé à travers les filtres.

**Taille de la pièce :

jusqu'à 48 m². (KC-860E)

jusqu'à 38 m². (KC-850E)

jusqu'à 26 m². (KC-840E)

Des capteurs contrôlent la qualité de l'air en continu pour ajuster automatiquement le fonctionnement suivant la pureté et l'humidité de l'air détectées.

TABLE DES MATIÈRES

INSTRUCTIONS DE SÉCURITÉ

IMPORTANTES F-2

- AVERTISSEMENT F-2
- PRÉCAUTIONS CONCERNANT LE FONCTIONNEMENT F-3
- GUIDE D'INSTALLATION..... F-3
- GUIDE D'UTILISATION DES FILTRES F-3

DÉSIGNATION DES PIÈCES F-4

- SCHÉMA ILLUSTRATIF F-4
- DOS DE L'APPAREIL..... F-4
- MONITEUR AVANT F-5

PRÉPARATIFS AVANT L'EMPLOI F-6

- INSTALLATION DES FILTRES F-6
- REMPLISSAGE DU RÉSERVOIR D'EAU.. F-7

FONCTIONNEMENT F-8

- AFFICHAGE DE L'UNITÉ PRINCIPALEF-8
- MODE D'ÉPURATION DE L'AIR D'HUMIDIFICATION.....F-8
- MODE D'ÉPURATION DE L'AIR.....F-9
- MODE D'ÉPURATION PAR PLUIE D'IONSF-9
- TOUCHE DE VITESSE DU VENTILATEUR...F-9
- TOUCHE DE MARCHÉ/ARRÊT DU Plasmacluster.....F-10
- TOUCHE DE CONTRÔLE DES TÉMOINSF-10
- VOYANT D'ALIMENTATION EN EAUF-10
- RÉGLAGE DE LA SENSIBILITÉ DES CAPTEURSF-10

SOIN ET ENTRETIEN F-11

- VOYANT DU FILTRE.....F-11
- PANNEAU ARRIÈRE ET CAPTEURS F-11
- APPAREILE-11
- RÉSERVOIR D'EAU.....F-12
- ENTRETIEN DU FILTRE DÉSODORISANT LAVABLEF-12
- BAC D'HUMIDIFICATIONF-13
- FILTRE D'HUMIDIFICATION.....F-14
- GUIDE DE REMPLACEMENT DES FILTRES...F-15

RÉSOLUTION DES PROBLÈMES F-16

CARACTÉRISTIQUES F-18

INFORMATIONS SUR LA MISE AU REBUT ... F-19

Merci de vous être porté acquéreur d'un purificateur d'air SHARP. Veuillez lire attentivement le présent manuel avant d'utiliser le purificateur d'air.

Après avoir lu le manuel, gardez-le à portée de main pour future référence.

INSTRUCTIONS DE SÉCURITÉ IMPORTANTES

Lors de l'utilisation d'appareils électriques, les précautions de sécurité de base doivent être suivies, notamment les suivantes :

AVERTISSEMENT - Pour réduire le risque d'électrocution, d'incendie ou de blessures corporelles :

- Lisez toutes les instructions avant d'employer l'appareil.
- Utilisez uniquement une prise de 220 ~ 240 volts.
- **N'utilisez pas l'appareil si le câble d'alimentation ou sa fiche a subi des dommages ou encore si le raccordement à la prise du secteur n'est pas sûr.**
- Dépoussiérez régulièrement la fiche.
- **N'introduisez pas les doigts ou le moindre objet dans les ouïes d'entrée ou d'évacuation de l'air.**
- **Pour débrancher le câble d'alimentation, tirez-le en le tenant par la fiche, ne tirez jamais sur le câble.**
Vous risqueriez de provoquer une électrocution et/ou un incendie à la suite d'un court-circuit.
- **Ne débranchez pas la fiche avec les mains mouillées.**
- **N'utilisez pas cet appareil près d'un appareil à gaz ou d'un foyer de cheminée.**
- Lorsque vous remplissez le réservoir d'eau, que vous nettoyez l'appareil ou que l'appareil ne sert pas, assurez-vous de couper l'alimentation au secteur. Vous risqueriez de provoquer une électrocution et/ou un incendie à la suite d'un court-circuit.
- **Si le câble d'alimentation est endommagé, il doit être remplacé par le fabricant, son agent de service, un centre de service Sharp agréé ou par une personne similaire qualifiée afin d'éviter tout danger.**
- Ne faites pas fonctionner pas l'appareil en même temps que vous utilisez un insecticide en aérosol ou dans une pièce dans laquelle se trouvent des résidus huileux, de l'encens, des flammèches provenant de cigarettes allumées, des fumées provenant de produits chimiques ou dans un emplacement où l'appareil risque d'être mouillé (p. ex. dans une salle de bains).
- Usez de prudence lors du nettoyage. Les nettoyeurs corrosifs puissants risquent d'endommager l'extérieur de l'appareil.
- Seul un centre de service Sharp agréé peut effectuer le SAV de ce purificateur d'air. Contactez le centre de service le plus proche en cas de problèmes, de réglages ou de réparations.
- Lorsque vous transportez l'appareil, retirez d'abord le réservoir d'eau et le bac d'humidification et tenez l'appareil par les poignées situées de chaque côté.
- Ne buvez pas l'eau du bac d'humidification ou du réservoir d'eau.
- Remplacez quotidiennement l'eau du réservoir par de l'eau fraîche du robinet et nettoyez régulièrement le réservoir d'eau et le bac d'humidification. (Reportez-vous aux pages F-12 et F-13.) Quand l'appareil ne sert pas, videz l'eau du réservoir d'eau et du bac d'humidification. Si vous laissez de l'eau dans le réservoir d'eau ou dans le bac d'humidification des moisissures, des bactéries et des mauvaises odeurs risquent de se développer.
Dans de rares cas, ces bactéries peuvent occasionner des effets physiques nocifs.
- Cet appareil ne doit pas être utilisé par des personnes (enfants inclus) aux capacités physiques, sensorielles ou mentales réduites, ou par des personnes manquant d'expérience et de connaissances, à moins qu'elles soient supervisées par une personne responsable de leur sécurité ou que cette personne leur ait donné les instructions nécessaires à l'utilisation de cet appareil.
Les enfants doivent être surveillés afin de s'assurer qu'ils ne jouent pas avec l'appareil.

NOTE - Brouillage de la radio ou de la télévision

Si ce purificateur d'air perturbe la réception de la radio ou de la télévision, essayez de remédier aux interférences en prenant une ou plusieurs des mesures suivantes :

- Réorientez ou déplacez l'antenne de réception.
- Éloignez l'appareil du poste de radio ou de télévision.
- Branchez l'équipement et le récepteur sur des circuits électriques différents.
- Consultez le revendeur ou un technicien radio/TV confirmé pour obtenir de l'aide.

PRÉCAUTIONS CONCERNANT LE FONCTIONNEMENT

- N'obtenez ni l'ouïe d'entrée, ni l'ouïe d'évacuation.
- N'utilisez pas l'appareil sur des objets chauds ou à proximité, comme sur une cuisinière ou un radiateur ou près d'une source de vapeur d'eau.
- Utilisez toujours l'appareil en position verticale.
- **Tenez l'appareil par les poignées situées de chaque côté lorsque vous le déplacez. Ne déplacez pas l'appareil lorsqu'il est en cours de fonctionnement.**
- **Ne faites jamais fonctionner l'appareil sans que les filtres, le réservoir d'eau et le bac d'humidification soient correctement mis en place.**
- **Ne pas laver ni réutiliser le filtre HEPA.**
Non seulement l'efficacité du filtre n'est pas accrue, mais cela présente également des risques d'électrocution ou de dysfonctionnement.
- **Nettoyez l'extérieur avec un chiffon doux uniquement.**
N'utilisez pas de liquides et/ou détergents volatils
La surface de l'appareil risque d'être endommagée ou craquelée.
De plus, les capteurs risquent de ne plus fonctionner.
- **La fréquence de l'entretien requis (détartrage) dépend de la dureté ou des impuretés de l'eau que vous utilisez ; plus l'eau est dure, plus le détartrage doit être fréquent.**
- **Ne mouillez pas l'appareil.**

GUIDE D'INSTALLATION

- Lorsque vous utilisez l'appareil, placez-le à au moins 2m de toute équipement utilisant des ondes électriques, comme les radios ou télévisions, afin d'éviter les interférences électriques.
- Évitez les emplacements où les capteurs sont exposés directement au vent.
L'appareil risque de ne pas fonctionner correctement.
- Évitez les emplacements où des meubles, des tissus ou d'autres objets risquent d'entrer en contact avec l'entrée et/ou la sortie d'air et de réduire ainsi leur efficacité.
- Évitez les emplacements où l'appareil est exposé à la condensation ou à de fortes fluctuations de température. La plage de température ambiante appropriée est de à 5 - 35 °C.
- **Placez l'appareil sur une surface stable dans un endroit aéré.**
Sur un tapis épais, l'appareil peut vibrer légèrement.
Placez l'appareil sur une surface plane pour éviter les fuites hors du réservoir d'eau ou du bac d'humidification.
- **Évitez les emplacements générant des graisses ou des fumées huileuses.**
La surface de l'appareil risque de craqueler ou le capteur de ne plus fonctionner.
- **Placez l'appareil à environ 30 cm~60 cm du mur afin de garantir une circulation d'air suffisante.**
Le mur situé directement derrière l'ouïe d'évacuation peut devenir sale avec le temps. En cas d'utilisation au même endroit pendant une longue durée, nettoyez régulièrement le mur et protégez-le d'une feuille de vinyle, etc., pour empêcher qu'il ne se salisse.

GUIDE D'UTILISATION DES FILTRES

- Suivez les instructions de ce manuel pour bien assurer le soin et l'entretien des filtres.

DÉSIGNATION DES PIÈCES

SCHÉMA ILLUSTRATIF - AVANT

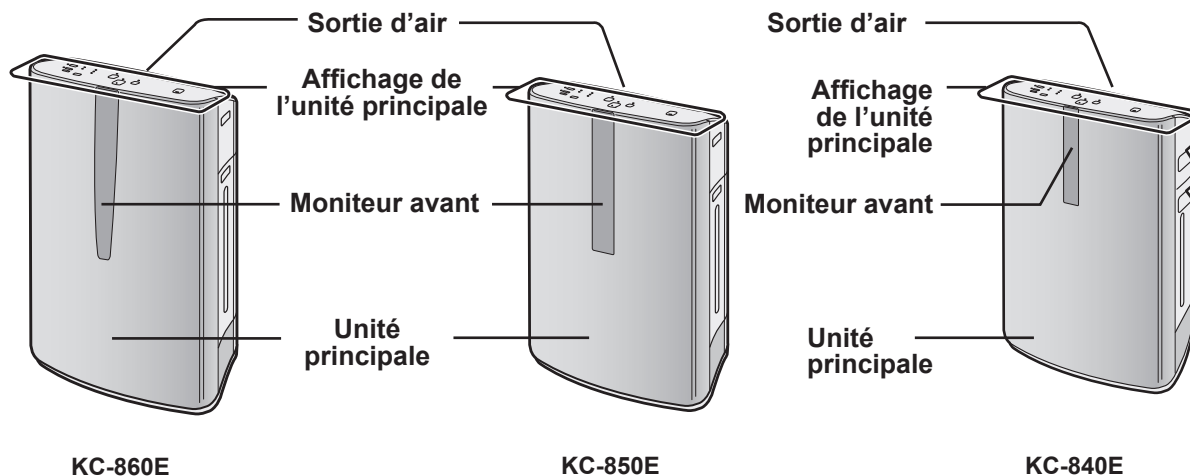

DOS DE L'APPAREIL

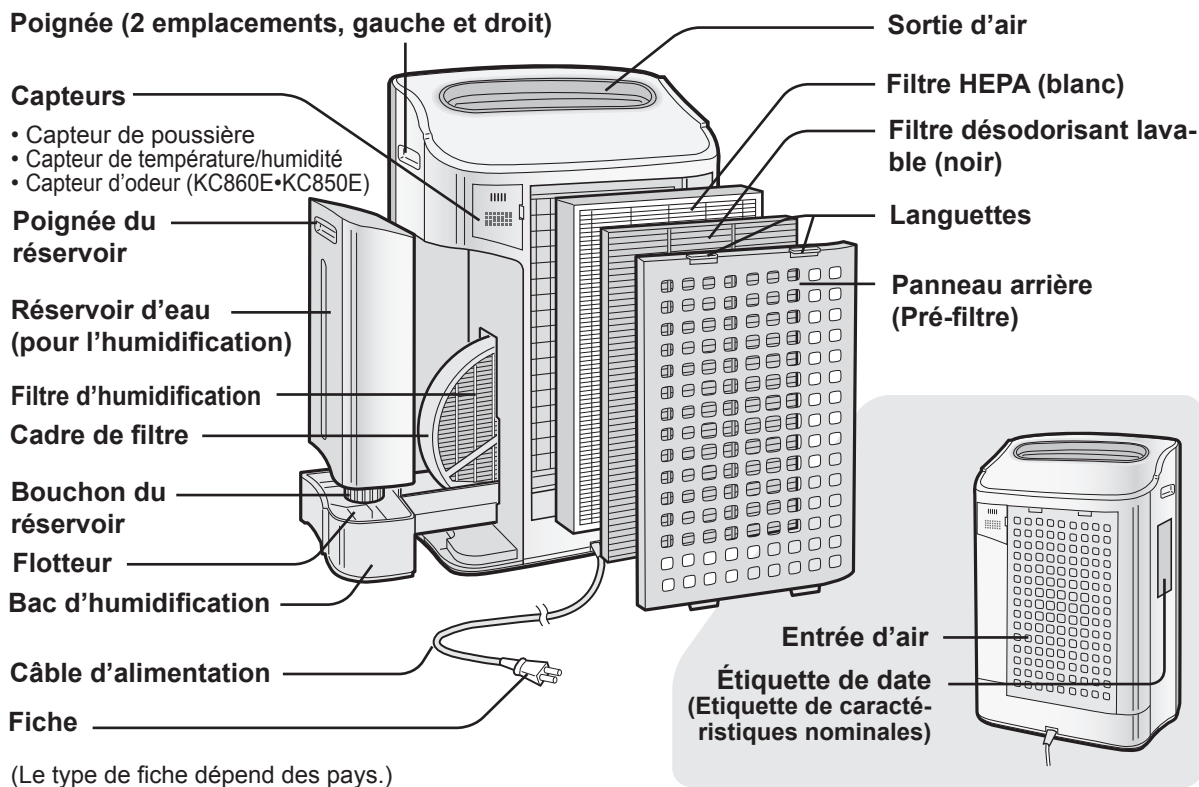

MONITEUR AVANT

Indique l'état et l'humidité de l'air de la pièce.

KC-850E KC-860E

Indique les conditions actuelles d'odeur, poussière et humidité dans la pièce.

MONITEUR DE POUSSIÈRE

Le capteur de poussière surveille en permanence l'air et change de couleur en fonction de la pureté de l'air. Le KC-860E dispose d'un ventilateur à 5 niveaux.

Odeur dans la pièce

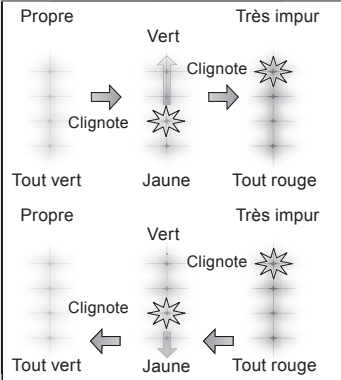

Dès que le capteur détecte la présence de poussières, le témoin clignotant se déplace en fonction de sa quantité.

Voyant indicateur du Plasmacluster (bleu)

Bleu : Plasmacluster activé
Voyant éteint : Plasmacluster désactivé

MONITEUR D'ODEUR

Le capteur d'odeur surveille en permanence l'air et change de couleur en fonction de l'intensité des odeurs.

Odeur dans la pièce

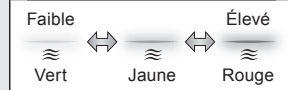

Les poussières et les odeurs sont détectées par des capteurs différents. Les couleurs peuvent ne pas changer simultanément.

Voyant indicateur de l'alimentation en eau (rouge)

Ce voyant s'allume quand le réservoir d'eau a besoin d'être rempli.

Voyant indicateur d'humidité (vert)

Affiche le niveau d'humidité approximatif dans la pièce. Le réglage de l'humidité ne peut pas être ajusté.

(Ex.) À une humidité de 60 %

80 % ou plus H,
Moins de 30 % Lo



KC-840E

MONITEUR DE POUSSIÈRE

Le capteur de poussière surveille en permanence l'air et change de couleur en fonction de la pureté de l'air.

Odeur dans la pièce

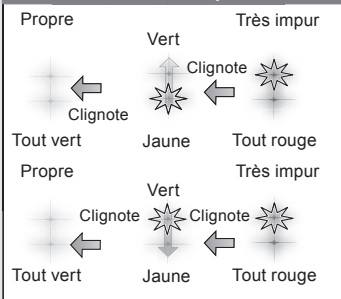

Dès que le capteur détecte la présence de poussières, le témoin clignotant se déplace en fonction de sa quantité.

Voyant indicateur d'humidité (vert)

Affiche le niveau d'humidité approximatif dans la pièce. Le réglage de l'humidité ne peut pas être ajusté.

Élevé – 65 % ou supérieur

Moyen – Entre 40 % ou plus et 65 % ou moins

Faible – 40 % ou inférieur

Voyant indicateur de l'alimentation en eau (rouge)

Ce voyant s'allume quand le réservoir d'eau a besoin d'être rempli.

Voyant indicateur du Plasmacluster (bleu)

Bleu : Plasmacluster activé
Voyant éteint : Plasmacluster désactivé

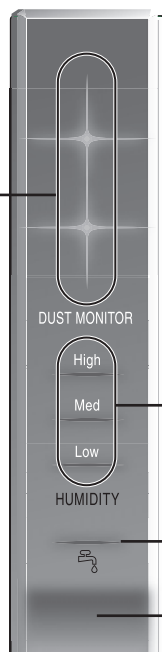

INSTALLATION DES FILTRES

Pour maintenir la qualité des filtres, ceux-ci sont emballés dans des sacs en plastique et placés dans l'appareil. N'oubliez pas de retirer les filtres des sacs et de les replacer dans l'appareil avant l'utilisation initiale.

1 Retirez les filtres

1 Retirez le panneau arrière.

Pressez délicatement les languettes, puis inclinez et retirez le panneau arrière.

Languettes situées en haut

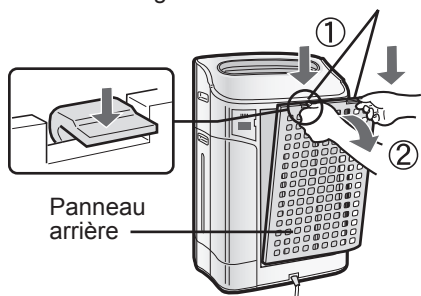

Panneau arrière

2 Retirez le Filtre désodorisant lavable (noir) et le Filtre HEPA (blanc) des sacs en plastique.

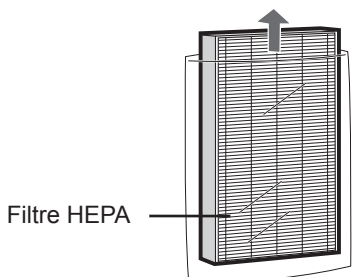

Filtre HEPA

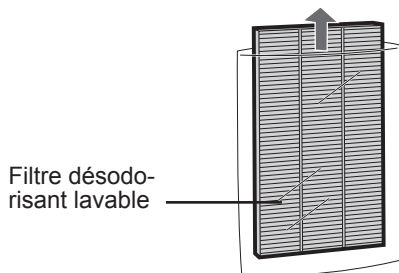

Filtre désodorisant lavable

2 Installez les filtres

1 Installez le filtre HEPA.

Assurez-vous que le filtre HEPA est placé dans le bon sens.

L'appareil est moins efficace si le filtre est installé à l'envers.

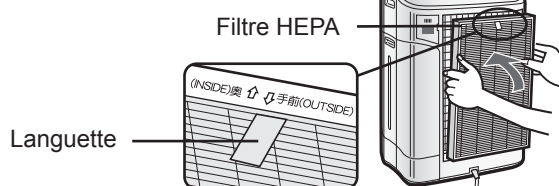

2 Insérez les 2 languettes inférieures (gauche et droite) du panneau arrière dans les petits orifices de l'appareil et faites coulisser le Filtre désodorisant lavable entre le Filtre HEPA et le panneau arrière.

Filtre désodorisant lavable
Panneau arrière
Languettes inférieures

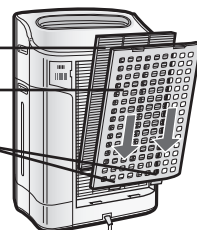

3 Enfoncez délicatement les languettes supérieures (gauche et droite) pour bloquer le panneau arrière.

Languettes supérieures

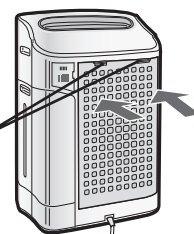

4 Inscrivez la date de début d'utilisation sur l'étiquette de date.

Utilisez la date de début d'utilisation pour savoir quand les filtres doivent être remplacés.

Étiquette de date

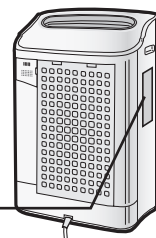

REPLISSAGE DU RÉSERVOIR D'EAU

On peut utiliser l'appareil en mode d'épuration de l'air sans remplir le réservoir d'eau. Lorsque vous utilisez le mode d'épuration d'air et d'humidification ou le mode d'épuration par pluie d'ions, le réservoir d'eau doit être rempli.

1 Retirez le réservoir d'eau en le débloquant par le haut.

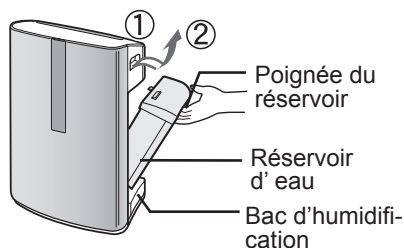

2 Retirez le bouchon du réservoir d'eau et remplissez soigneusement le réservoir avec de l'eau du robinet.

- Remplacez chaque jour l'eau du réservoir par de l'eau fraîche du robinet.

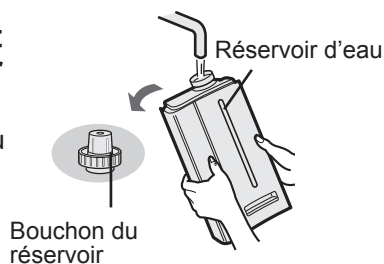

3 Après le remplissage, serrez bien le bouchon du réservoir.

- Assurez-vous qu'il n'y a pas de fuite d'eau.
- Ne manquez pas d'essuyer tout excès d'eau sur l'extérieur du réservoir.
- Lorsque vous transportez le réservoir d'eau, tenez-le à deux mains et orientez son ouverture vers le haut.

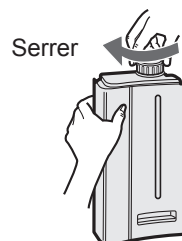

4 Remplacez le réservoir d'eau dans l'appareil.

- Le verrou supérieur s'enclenche lorsque le réservoir d'eau est bien installé.

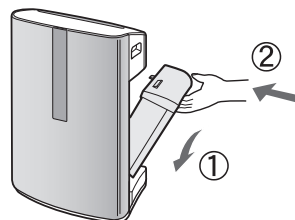

ATTENTION

- N'exposez pas l'appareil à l'eau. Cela risque de provoquer un court-circuit ou une électrocution.
- N'utilisez pas d'eau chaude (40 °C), d'agents chimiques, de substances aromatiques, d'eau sale ou d'autres substances pouvant provoquer des dégâts, des déformations ou des dysfonctionnements.
- N'utilisez que de l'eau fraîche du robinet. Les autres eaux risquent de favoriser la formation de moisissures, de champignons ou d'autres bactéries.

FUNCTIONNEMENT

AFFICHAGE DE L'UNITÉ PRINCIPALE

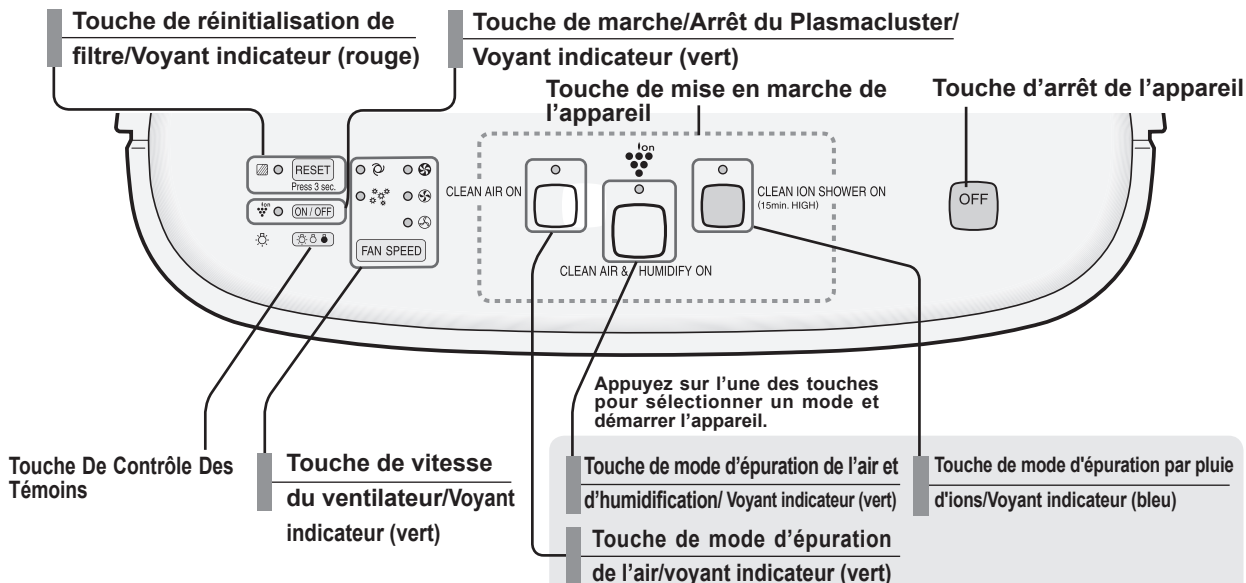

MODE D'ÉPURATION DE L'AIR ET D'HUMIDIFICATION

Utilisez le mode d'épuration de l'air et d'humidification pour rapidement épurer l'air, réduire les odeurs et humidifier.

1 Remplissez le réservoir d'eau. (Voir page F-7)

2 Appuyez sur la touche de mode d'épuration de l'air et d'humidification.

- Si le câble d'alimentation n'a pas été débranché entre deux utilisations, l'appareil redémarre automatiquement à partir des réglages sélectionnés précédemment.



3 Appuyez sur la touche de vitesse du ventilateur pour sélectionner la vitesse désirée.

- Les voyants indiquent la vitesse de ventilateur sélectionnée.

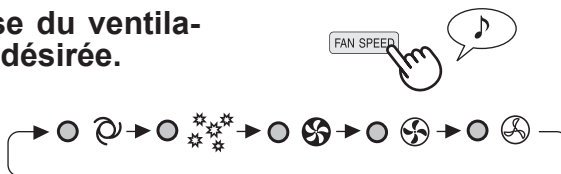

Appuyez sur la touche d'arrêt de l'appareil pour l'éteindre.



À propos du mode d'humidification automatique

Les capteurs de température/humidité détectent et ajustent automatiquement l'humidité en fonction des fluctuations de la température ambiante. Selon la taille et l'humidité de la pièce, il se peut que l'humidité n'atteigne pas 55 ~ 65 %. Il est alors recommandé d'utiliser le mode d'épuration de l'air et d'humidification/maximum.

Température	Humidité
~ 18 °C	65 %
18 °C ~ 24 °C	60 %
24 °C ~	55 %

MODE D'ÉPURATION DE L'AIR

Utilisez le mode d'épuration de l'air lorsqu'il n'est pas nécessaire d'accroître l'humidité.

1 Appuyez sur la touche de mode d'épuration de l'air sur l'affichage.

- Si le câble d'alimentation n'a pas été débranché entre deux utilisations, l'appareil redémarre automatiquement à partir des réglages sélectionnés précédemment.



2 Appuyez sur la touche de vitesse du ventilateur pour sélectionner la vitesse désirée.

- Les voyants indiquent la vitesse de ventilateur sélectionnée.

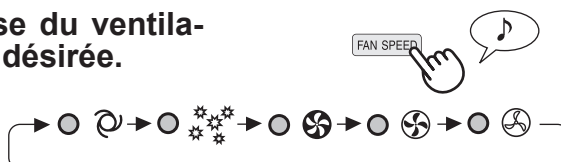

Appuyez sur la touche d'arrêt de l'appareil pour l'éteindre.



MODE D'ÉPURATION PAR PLUIE D'IONS

Le mode de DOUCHE D'IONS PROPRES à humidification libère des ions Plasmacluster à densité élevée.

Ce flux d'air puissant permet d'éliminer en 15 minutes toutes les poussières, moisissures et allergènes de l'air ambiant en les faisant passer par son système de filtrage.

Il doit y avoir de l'eau dans le réservoir lorsque ce mode est sélectionné.

L'appareil humidifie s'il y a de l'eau dans le réservoir et il fonctionne sans humidifier si le réservoir est vide.

1 Appuyez sur la touche de mode d'épuration par pluie d'ions de l'affichage pour sélectionner ce mode.

Une fois l'opération terminée, l'appareil rétablit l'opération précédente.



Appuyez sur la touche d'arrêt de l'appareil pour l'éteindre.



Vitesse de ventilateur

Veuillez noter que la vitesse de ventilateur ne peut pas être ajustée en mode d'épuration par pluie d'ions.

Fonctionnement automatique	La vitesse de ventilateur change automatiquement (entre faible et élevée) en fonction de la quantité d'impuretés dans l'air. Les capteurs détectent les impuretés pour permettre une purification efficace de l'air.
Fonctionnement en mode POLLEN	L'appareil fonctionne à plein régime pendant 10 minutes, puis alterne entre les modes MOYEN et MAX. <div style="margin-left: 20px;"> </div>
Fonctionnement maximum	L'appareil fonctionne à la vitesse maximale du ventilateur.
Fonctionnement moyen	L'appareil fonctionne à la vitesse moyenne du ventilateur.
Fonctionnement faible	L'appareil fonctionne silencieusement en aspirant le minimum d'air.

* La vitesse élevée du ventilateur est une vitesse intermédiaire entre MOYEN et MAXIMUM.

FUNCTIONNEMENT

Touche MARCHE/ARRÊT du Plasmacluster

Appuyez sur la touche de marche/arrêt du Plasmacluster pour activer et désactiver le mode d'ions Plasmacluster.

Lorsque le Plasmacluster est activé, les deux témoins Indicateur et de Plasmacluster sont allumés.



TOUCHE DE CONTRÔLE DES TÉMOINS

S'utilise pour réduire la luminosité des voyants du panneau avant.

Reportez-vous au schéma de droite pour sélectionner le niveau de sensibilité souhaité du panneau avant.

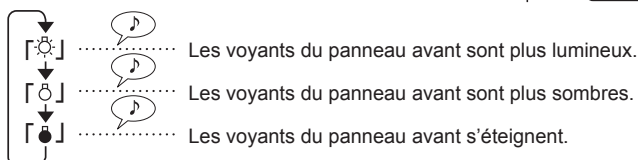
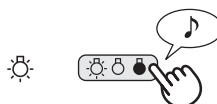

ATTENTION

Les voyants du moniteur avant sont toujours plus lumineux au démarrage.

VOYANT D'ALIMENTATION EN EAU

Lorsque le réservoir d'eau est vide, le voyant d'alimentation en eau clignote pour indiquer que le réservoir a besoin d'être rempli. **Veillez noter que le voyant ne clignote pas, même si le réservoir d'eau est vide lorsque l'appareil est en mode d'épuration d'air ou en mode d'épuration par pluie d'ions.**



Réglage de l'indicateur sonore de l'alimentation en eau.

En plus du voyant indicateur, l'appareil peut être réglé pour émettre un signal sonore lorsque le réservoir d'eau est vide. Lorsque l'appareil est éteint, appuyez sur la touche de contrôle des témoins pendant 3 secondes pour activer le signal sonore.

Annulation

Pour annuler le signal sonore, lorsque l'appareil est éteint, appuyez encore une fois sur la touche de contrôle des témoins pour plus de 3 secondes.

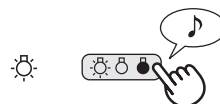

RÉGLAGE DE LA SENSIBILITÉ DES CAPTEURS

Réglez-la sur « faible » si le MONITEUR DE POUSSIÈRE et le MONITEUR D'ODEUR sont en rouge afin de réduire la sensibilité et réglez-la sur 'élevée' si le MONITEUR DE POUSSIÈRE et le MONITEUR D'ODEUR sont en vert afin d'augmenter la sensibilité.

1 Lorsque l'appareil est éteint, appuyez sur la touche de vitesse du ventilateur pendant 3 secondes.

Les voyants indicateurs de vitesse du ventilateur affichent le niveau de sensibilité des capteurs actuellement défini. Le réglage d'usine est le niveau standard, indiqué par le voyant MOYEN.

2 Appuyez sur la touche de vitesse du ventilateur pour régler la sensibilité des capteurs.

Reportez-vous au schéma de droite pour sélectionner le niveau de sensibilité souhaité des capteurs.

Voyant indicateur de vitesse du ventilateur Sensibilité des capteurs

3 Appuyez sur la touche d'arrêt de l'appareil.

Notez que si la touche d'arrêt de l'appareil n'est pas pressée dans les 8 secondes suivant le réglage de la sensibilité des capteurs, le réglage est automatiquement sauvegardé. Le réglage de la sensibilité des capteurs est sauvegardé même si l'appareil est débranché.



SOIN ET ENTRETIEN

Pour maintenir le rendement optimal de ce purificateur d'air, veuillez nettoyer l'appareil régulièrement, y compris le capteur et les filtres. Lorsque vous nettoyez l'appareil, prenez soin de débrancher le câble d'alimentation en premier et ne manipulez jamais la fiche avec les mains mouillées. Vous vous exposez sinon à une électrocution ou à des blessures corporelles.

VOYANT DU FILTRE

Cycle d'entretien

Après 720 heures d'utilisation (30 jours × 24 h = 720)

Le voyant de filtre s'allume pour rappeler qu'il est temps d'effectuer l'entretien du panneau arrière, des capteurs et du filtre d'humidification. Le voyant indicateur s'allume au bout d'environ 720 heures d'utilisation.

Après avoir effectué l'entretien, réinitialisez le voyant indicateur de filtre. Branchez l'appareil, allumez-le et appuyez sur la touche de réinitialisation pendant 3 secondes. Le voyant de filtre s'éteint. Même si le voyant de filtre est déjà éteint, la touche de réinitialisation doit être enfoncée pour que la minuterie d'entretien soit réinitialisée.



PANNEAU ARRIÈRE ET CAPTEURS

Cycle d'entretien

Quand la poussière s'accumule sur l'appareil ou tous les 2 mois

Dépoussiérez délicatement l'ouverture des capteurs et le panneau arrière, à l'aide d'un accessoire d'aspirateur ou d'un outil similaire.

Lorsque le panneau arrière est encrassé

- 1 Si ce dernier est recouvert d'une couche de crasse huileuse, plongez-le dans une solution de détergent de cuisine. Evitez toute éraflure du panneau arrière pendant son lavage.
- 2 Rincez plusieurs fois le panneau arrière à l'eau propre pour éliminer tout résidu de solution.
- 3 Faites égoutter le filtre pour que l'excès d'eau s'en échappe.

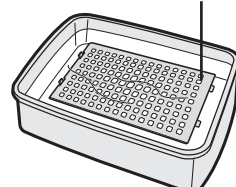
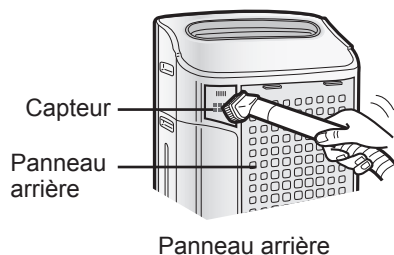

ENTRETIEN DU FILTRE DE CAPTEUR

Retirez le filtre de capteur et tapotez-le légèrement au-dessus d'un évier ou d'une poubelle pour déloger la poussière. S'il est très sale, lavez-le avec précaution à l'eau tiède. **N'utilisez aucun détergent ou produit chimique, quel qu'il soit, pour nettoyer le filtre.** Séchez le filtre complètement avant de le replacer dans l'appareil. Ne faites pas fonctionner l'appareil sans que tous les filtres soient correctement installés.

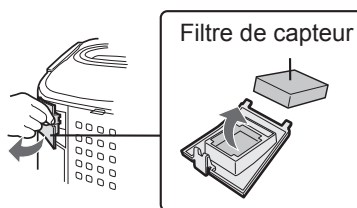

APPAREIL

Cycle d'entretien

Quand la poussière s'accumule sur l'appareil ou tous les 2 mois

Nettoyez régulièrement l'appareil afin d'éviter l'accumulation de saleté ou de taches. Si vous laissez les taches trop longtemps, elles peuvent être difficiles à nettoyer.

Essayez avec un chiffon sec et doux

Essayez les taches ou salissures rebelles avec un chiffon doux humidifié avec de l'eau tiède.

N'utilisez pas de liquides volatils

Le benzène, le diluant de peinture, la pâte à polir, risquent d'endommager la surface.

N'utilisez pas de détergents

Les agents détersifs risquent d'abîmer l'appareil.

RÉSERVOIR D'EAU

Cycle d'entretien Chaque jour en cas d'humidification

Rincez l'intérieur du réservoir en laissant une petite quantité d'eau tiède à l'intérieur, en fermant bien le bouchon du réservoir, puis en secouant le réservoir. Les détergents ménagers doux peuvent servir à nettoyer l'intérieur du réservoir, mais ils doivent être dilués, et le réservoir doit être rincé méticuleusement pour éliminer tout résidu de détergent.

(Notez que le réservoir d'eau ne va pas au lave-vaisselle.)

ENTRETIEN DU BOUCHON DE RESERVOIR cycle d'entretien... une fois par mois

Le petit bouchon du réservoir peut être retiré.

Un nettoyage est nécessaire dès que le bouchon du réservoir et le petit bouchon sont sales.

Utilisez à cet effet un coton-tige ou une brosse à dents.

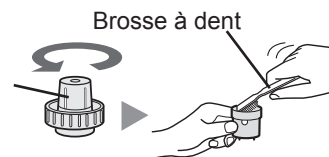
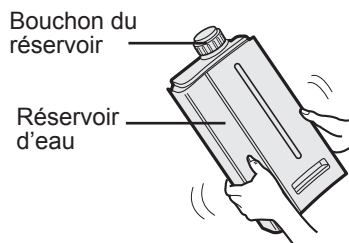

ENTRETIEN DU FILTRE DÉSORISANT LAVABLE

LAVAGE À LA MAIN UNIQUEMENT ! PAS DE SÉCHAGE EN MACHINE !

Cycle d'entretien

Lorsque vous remarquez une odeur désagréable en provenance de la sortie d'air. Lorsque le rendement du filtre semble baisser et que les odeurs persistent.

1 Rincez à l'eau tiède la saleté accumulée sur le FILTRE DÉSORISANT LAVABLE.

Retirez toute trace de poussière du filtre désodorisant lavable avant de le laver.

ATTENTION

- Lorsque vous lavez le filtre pour la première fois, l'eau de rinçage peut être brune. Ceci ne compromet en rien le pouvoir de désodorisation.
- Veillez à ne pas plier ou tordre le filtre lors du lavage.

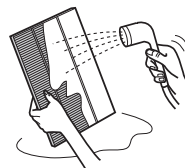

2 Faites égoutter le filtre pour que l'excès d'eau s'en échappe.

3 Séchez totalement le filtre dans un endroit bien aéré, si possible, à l'extérieur.

Séchez le filtre en position latérale pour éviter qu'il ne se déforme. Compter une durée de séchage d'environ 6 heures.

ATTENTION

- Évitez de sécher le filtre à l'extérieur s'il ne fait pas beau (p. ex. en cas de pluie ou de temps froid). Ne laissez pas le filtre geler.
- Si le filtre est séché à l'intérieur, prenez des précautions (comme placer des serviettes, etc., sous le filtre) pour éviter que l'eau n'endommage le sol.

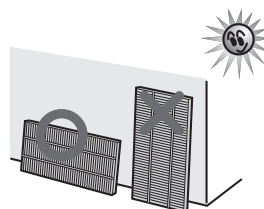

4 Remplacez le filtre dans l'appareil. (Voir page F-6.)

Séchez le filtre complètement avant de le replacer pour éviter les odeurs.

Ne faites pas fonctionner l'appareil sans que tous les filtres soient correctement installés.

BAC D'HUMIDIFICATION

Cycle d'entretien 1 mois

La fréquence de l'entretien dépend de la dureté de l'eau. Évitez de renverser l'eau lorsque vous retirez ou nettoyez le bac.

1 Retirez le réservoir d'eau et le bac d'humidification.

Déverrouillez d'abord le réservoir d'eau, puis retirez le bac. Tirez le bac d'humidification avec les deux mains pour éviter de renverser l'eau.

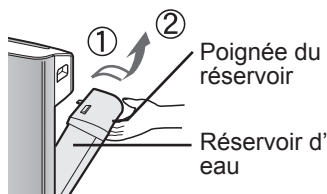

Si les dépôts de l'eau sont difficiles à enlever

1 Remplissez le bac d'humidification à demi avec de l'eau tiède, ajoutez une petite quantité de détergent de cuisine doux et laissez tremper environ 30 minutes.

Diluez le détergent conformément aux instructions figurant sur l'emballage. Nettoyez les parties difficiles à atteindre avec un coton-tige ou une brosse à dents.

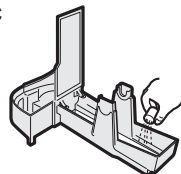

2 Retirez le réservoir d'eau et le filtre d'humidification. Videz l'eau accumulée en inclinant lentement le bac d'humidification.

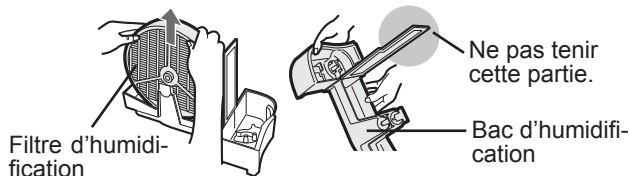

3 Rincez l'intérieur du bac d'humidification à l'eau tiède pour retirer les impuretés.

- Ne retirez pas le flotteur de mousse de polystyrène.
- Nettoyez les parties difficiles à atteindre avec un coton-tige ou une brosse à dents.

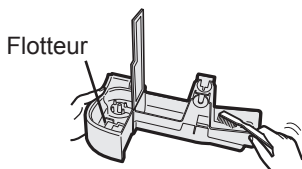

2 Rincez le bac d'humidification à l'eau tiède.

- Rincez jusqu'à ce que tout résidu de détergent ait disparu.
- Un rinçage inadéquat peut causer une odeur de détergent ou des changements dans la forme / couleur de l'unité principale.

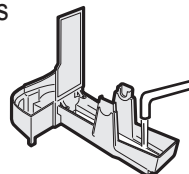

4 Remettez le filtre d'humidification en place et réinsérez le bac d'humidification dans l'appareil.

Le filtre d'humidification n'entre pas s'il est mis à l'envers. Assurez-vous qu'il n'y a pas d'espace entre le bac d'humidification et l'appareil lorsque vous replacez le bac d'humidification dans l'appareil. L'appareil risque de mal fonctionner si le bac d'humidification n'est pas correctement inséré à l'intérieur.

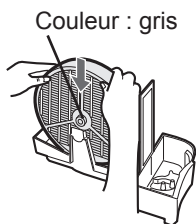

ATTENTION

- N'utilisez que des détergents de cuisine doux pour nettoyer le bac d'humidification. L'utilisation de produits chimiques ou de détergents inadéquats peut entraîner une déformation, un ternissement, des craquelures (fuite d'eau).

Si le flotteur de mousse de polystyrène se détache, remplacez-le en insérant les languettes du flotteur dans les fentes du bac d'humidification comme l'illustre le schéma.

- ② Insérez la languette du flotteur dans la fente.

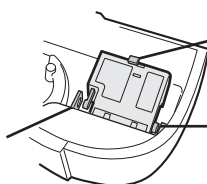

- ① Insérez le flotteur sous cette languette.

- ③ Insérez la languette de l'autre côté du flotteur dans la fente.

FILTRE D'HUMIDIFICATION

Cycle d'entretien Une fois par mois ou lorsque le voyant de filtre est allumé.

La fréquence du cycle d'entretien dépend de la dureté ou des impuretés de l'eau que vous utilisez ; plus l'eau est dure, plus le détartrage doit être fréquent.

Faites attention de ne pas renverser d'eau lors du nettoyage du filtre.

1 Retirez le réservoir d'eau et le bac d'humidification.

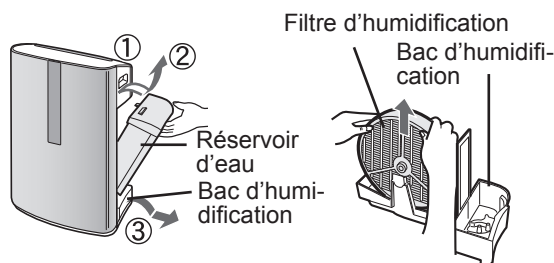

2 Retirez le filtre d'humidification du bac d'humidification.

Évitez de renverser de l'eau du bac d'humidification.

3 Préparez la solution de détartrage.

Utilisez de l'acide citrique, en vente dans certaines pharmacies, ou du jus de citron pur à 100 % en bouteille pour le détartrage. Choisissez l'un ou l'autre et préparez la solution de détartrage.

<Utilisation d'acide citrique>

Dissolvez 3 cuillères à café d'acide citrique et 2 tasses 1/2 d'eau tiède dans un récipient adapté et mélangez.

<Utilisation de jus de citron>

Le jus de citron pur à 100 % en bouteille peut servir au détartrage. N'utilisez que du jus de citron pur à 100 % en bouteille sans pulpe (passez le jus si nécessaire). Versez 1/4 de tasse de jus de citron et 3 tasses d'eau tiède dans un récipient assez grand pour contenir le filtre d'humidification et mélangez.

4 Laissez tremper le filtre d'humidification dans la solution pendant 30 minutes avant de nettoyer.

Avec le jus de citron, il est recommandé de laisser tremper plus longtemps qu'avec l'acide citrique.



5 Rincez plusieurs fois le filtre d'humidification à l'eau tiède pour éliminer tout résidu de solution.

Un rinçage inadéquat peut causer des odeurs et nuire au rendement de l'appareil et à son aspect.

* Ne frottez pas le filtre d'humidification ; limitez-vous à le rincer délicatement sous l'eau tiède.

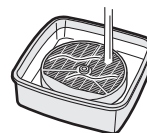

6 Fixez le filtre d'humidification au bac d'humidification et replacez le bac d'humidification dans l'appareil.

Le filtre d'humidification n'entre pas s'il est mis à l'envers. Assurez-vous qu'il n'y a pas d'espace entre le bac d'humidification et l'appareil lorsque vous replacez le bac d'humidification dans l'appareil. L'appareil risque de mal fonctionner si le bac d'humidification n'est pas correctement inséré à l'intérieur.

Quand l'appareil reste longtemps inutilisé, séchez le filtre d'humidification complètement avant de le remettre en place.

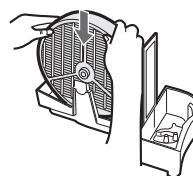

7 Branchez l'appareil, allumez-le et appuyez sur la touche de réinitialisation de filtre sur l'affichage pendant plus de 3 secondes pour réinitialiser.

Vous risquez de remarquer des dépôts rouge-bruns ou blancs se former à la surface du filtre d'humidification. Ces impuretés (calcium, etc.) proviennent de l'eau du robinet; il ne s'agit pas d'une défectuosité. Remplacez le filtre d'humidification lorsqu'il est entièrement couvert de dépôts blancs.

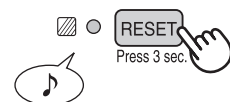

GUIDE DE REMPLACEMENT DES FILTRES

La durée de vie des filtres varie selon les conditions ambiantes, l'emploi et l'emplacement de l'appareil. Si la poussière ou les odeurs persistent, remplacez les filtres.

(Reportez-vous à « Veuillez lire ces instructions avant de faire fonctionner votre nouveau purificateur d'air ».)

Guide de remplacement des filtres

Filtre HEPA

Jusqu'à 5 ans après ouverture

La durée de vie des filtres peut être considérablement réduite selon les conditions ambiantes. La fumée de cigarette, les poils et les squames d'animaux domestiques et les autres particules en suspension dans l'air peuvent écourter la durée de vie des filtres. Examinez les filtres régulièrement et remplacez-les au besoin.

Filtre désodorisant lavable

Le filtre peut être réutilisé plusieurs fois après lavage ou il peut être remplacé.

Filtre d'humidification

Jusqu'à 2 ans après ouverture

La durée de vie des filtres peut être considérablement réduite selon les conditions ambiantes. Même avant que 2 années ne s'écoulent, remplacez le filtre d'humidification si vous remarquez ce qui suit :

- Des dépôts minéraux (des masses blanches, noires ou rouges) demeurent après le nettoyage ou le filtre d'humidification est encore sale.
- Le filtre est gravement endommagé ou déformé.

Filtres de rechange

- Filtre HEPA : 1 unité
Modèle FZ-C150HFE (pour KC-860E)
FZ-C100HFE (pour KC-850E)
FZ-C70HFE (pour KC-840E)
- Filtre désodorisant lavable : 1 unité
Modèle FZ-C150DFE (pour KC-860E)
FZ-C100DFE (pour KC-850E)
FZ-C70DFE (pour KC-840E)
- Filtre d'humidification : 1 unité
Modèle FZ-C100MFE

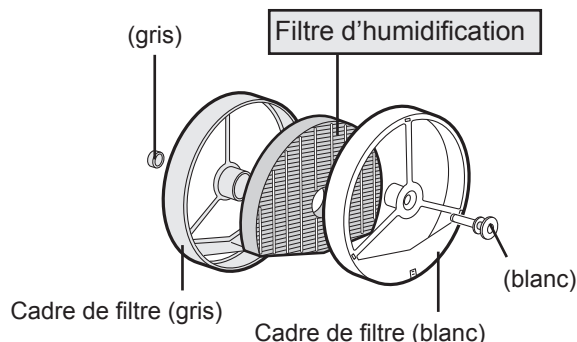

Remplacement des filtres

1. Remplacez les filtres en suivant les instructions fournies avec les filtres de rechange.
2. Utilisez les étiquettes de date pour vous rappeler quand les filtres doivent être remplacés.

Mise au rebut des filtres

Veuillez mettre au rebut les filtres usagés conformément à toutes lois et réglementations en vigueur.

Matériaux du Filtre HEPA :

• Filtre : polypropylène • Cadre : polyester

Matériaux de filtre désodorisant lavable :

• Polyester, rayonne, charbon actif

Matériaux du filtre d'humidification :

• Rayonne, polyester

RÉSOLUTION DES PROBLÈMES

Avant de faire appel au SAV, veuillez lire le tableau de résolution de problèmes ci-dessous, car le problème n'est peut être pas un dysfonctionnement de l'appareil.

SYMPTÔME	SOLUTION (pas un dysfonctionnement)
Les odeurs et la fumée ne sont pas éliminées.	<ul style="list-style-type: none"> Nettoyez ou remplacez les filtres s'ils semblent très sales. (Voir pages F-11, F-12, F-14.)
Le moniteur avant s'allume en vert même lorsque l'air est impur.	<ul style="list-style-type: none"> L'air était peut-être pollué au moment où l'appareil a été branché. Débranchez l'appareil, attendez une minute et rebranchez-le.
Le moniteur avant s'allume en orange ou en rouge même lorsque l'air est propre.	<ul style="list-style-type: none"> Le fonctionnement des capteurs est compromis si les ouvertures des capteurs de poussière sont sales ou bouchées. Nettoyez délicatement les capteurs de poussière (voir page F-11).
L'appareil émet un cliquetis.	<ul style="list-style-type: none"> C'est le son qui est émis lorsque l'appareil est en mode de génération d'ions.
L'air refoulé dégage une odeur.	<ul style="list-style-type: none"> Est-ce que les filtres sont très sales ? Nettoyez ou remplacez les filtres. Les purificateurs d'air à Plasmacluster émettent de faibles quantités d'ozone qui peuvent avoir une odeur.
L'appareil ne s'active pas en présence de fumée de cigarette dans l'air.	<ul style="list-style-type: none"> Est-ce que l'appareil est installé dans un endroit où il est difficile pour le capteur de détecter la fumée de cigarette ? Les ouvertures des capteurs de poussière sont-elles bloquées ou bouchées ? (Dans ce cas, nettoyez les ouvertures.) (Voir page F-11.)
Le voyant de filtre est allumé.	<ul style="list-style-type: none"> Après avoir remplacé les filtres, branchez le câble d'alimentation sur le secteur et appuyez sur la touche de réinitialisation de filtre. (Voir page F-11.)
Le moniteur avant est éteint.	<ul style="list-style-type: none"> Vérifiez si le mode voyants éteints est sélectionné. Si oui, appuyez alors sur la touche de contrôle des témoins pour activer les voyants indicateurs. (Voir page F-10.)
Le voyant d'alimentation en eau ne s'allume pas quand le réservoir est vide.	<ul style="list-style-type: none"> Vérifiez s'il y a des impuretés sur le flotteur de mousse de polystyrène. Nettoyez le bac d'humidification. Assurez-vous que l'appareil est situé sur une surface de niveau.
Le robinet d'eau du réservoir ne s'abaisse pas ou baisse lentement.	<ul style="list-style-type: none"> Est-ce que le bac d'humidification et le réservoir d'eau sont bien installés ? Vérifiez aussi le filtre d'humidification. Nettoyez ou remplacez le filtre lorsqu'il est très sale. (Voir pages F-14 et F-15.)
Les voyants du moniteur avant changent fréquemment de couleur.	<ul style="list-style-type: none"> Les voyants du moniteur avant changent automatiquement de couleur lorsque des impuretés sont détectées par les capteurs de poussière et par le capteur d'odeur.

AFFICHAGE D'ERREUR

KC-850E•KC-860E

Si l'erreur de reproduit, contactez le centre de service Sharp.

AFFICHAGE NUMERIQUE	AFFICHAGE LUMINEUX	ORIGINE DE L'ERREUR	SOLUTION
E2	Clignotement du voyant indicateur d'épuration de l'air et d'humidification.	Anomalie du filtre d'humidification	Vérifiez si le filtre d'humidification, le bac d'humidification et le réservoir d'eau sont bien installés, puis rallumez l'appareil.
C1	Clignotement du voyant indicateur de vitesse du ventilateur Faible « ⊕ ».	Anomalie du moteur de ventilateur	Coupez l'alimentation pour annuler l'affichage d'erreur, attendez une minute, puis rallumez l'appareil.
C3	—	Anomalie du capteur de température/humidité	Débranchez l'appareil, attendez une minute et rebranchez-le.
C4	—		
C5	Clignotement du voyant de pluie d'ions.	Problème avec la carte de circuits	
C6	Clignotement du voyant indicateur de pluie d'ions.		
C7	Clignotement du voyant indicateur de vitesse du ventilateur Faible « ⊕ ».		
C8	Clignotement du voyant indicateur de vitesse du ventilateur Faible « ⊕ ».		

KC-840E

AFFICHAGE LUMINEUX	ORIGINE DE L'ERREUR	SOLUTION
Clignotement du voyant indicateur d'épuration de l'air et d'humidification.	Anomalie du filtre d'humidification	Vérifiez si le filtre d'humidification, le bac d'humidification et le réservoir d'eau sont bien installés, puis rallumez l'appareil.
Clignotement du voyant indicateur de vitesse du ventilateur Faible '⊕'.	Anomalie du moteur de ventilateur	Coupez l'alimentation pour annuler l'affichage d'erreur, attendez une minute, puis rallumez l'appareil.
Le témoin d'humidité clignote de manière 'Élevée' ou 'Faible'.	Anomalie du capteur de température/humidité	Débranchez l'appareil, attendez une minute et rebranchez-le.
Clignotement du voyant de pluie d'ions.	Problème avec la carte de circuits	
Clignotement du voyant indicateur de pluie d'ions.		
Clignotement du voyant indicateur de vitesse du ventilateur Faible '⊕'.		
Clignotement du voyant indicateur de vitesse du ventilateur Faible '⊕'.		

CARACTÉRISTIQUES

Modèle	KC-860E				KC-850E				KC-840E												
	220~240V 50/60Hz																				
Alimentation																					
Réglage de la vitesse du ventilateur																					
EUPURATION DE L'AIR	Vitesse de ventilateur (m ³ /heure)	MAX	MOYEN	FAIBLE	MAX	MOYEN	FAIBLE	MAX	MOYEN	FAIBLE	MAX	MOYEN	FAIBLE								
		396	240	84	306	168	60	210	132	48	210	132	48								
	Puissance nominale (W)	56	19	5,5(4,9)	41	11,6	3,8(3,3)	26	9,5	3,7(3,4)	26	9,5	3,7(3,4)								
	Niveau de bruit (dBA)	51	39	17	47	35	15	45	34	15	45	34	15								
EPURATION ET HUMIDI- FICATION DE L'AIR	Vitesse de ventilateur (m ³ /heure)	396	240	120	288	168	84	186	132	84	186	132	54								
	Puissance nominale (W)	56	21	8,8(8,2)	40	13,5	6,8(6,3)	21	11,5	6,1(5,8)	21	11,5	6,1(5,8)								
	Niveau de bruit (dBA)	50	39	25	47	35	22	42	34	20	42	34	20								
	Humidification (mL/heure)*2	730	500	300	600	400	230	450	330	170	450	330	170								
Taille de pièce recommandée (m ²)*1													~48	~38	~26						
Capacité du réservoir d'eau (L)													4,3	4,0	3,0						
Capteurs													Poussière/odeur/température et humidité			Poussière/température et humidité					
Type de filtre	Collecte de poussière												HEPA avec contrôle microbien *3								
	Désodorisation												Désodorisant lavable								
Longueur du câble (m)													2,0								
Dimensions (mm)													398 (L) x 288 (P) x 627 (H)			378 (L) x 265 (P) x 586 (H)			360 (L) x 233 (P) x 550 (H)		
Poids (kg)													11,0			9,0			8,0		

- *1 •La taille de pièce recommandée est déterminée pour le fonctionnement de l'appareil avec la vitesse de ventilateur maximale.
 •La taille de pièce recommandée indique l'espace où une certaine quantité de particules de poussière peut être retirée en 30 minutes.
 *2 •La quantité d'humidification change suivant la température et l'humidité intérieures et extérieures.
 La quantité d'humidification augmente au fur et à mesure que la température monte ou que l'humidité baisse.
 La quantité d'humidification diminue au fur et à mesure que la température baisse ou que l'humidité monte.
 •Conditions lors des mesures : 20 °C, humidité de 30 % (JEM1426)
 *3 •La classe du filtre de HEPA par EN1822 est H10.

Consommation en veille

Pour être capable de faire fonctionner les circuits électriques lorsque le câble d'alimentation est raccordé au secteur, cet appareil consomme environ 0,7 W en mode veille.
 Pour économiser l'énergie, débranchez le câble d'alimentation lorsque l'appareil n'est pas utilisé.



A. Informations sur la mise au rebut à l'intention des utilisateurs privés (ménages)

1. Au sein de l'Union européenne

Attention : si vous souhaitez mettre cet appareil au rebut, ne le jetez pas dans une poubelle ordinaire !

Les appareils électriques et électroniques usagés doivent être traités séparément et conformément aux lois en vigueur en matière de traitement, de récupération et de recyclage adéquats de ces appareils.

Suite à la mise en oeuvre de ces dispositions dans les Etats membres, les ménages résidant au sein de l'Union européenne peuvent désormais ramener gratuitement* leurs appareils électriques et électroniques usagés sur des sites de collecte désignés. Dans certains pays*, votre détaillant reprendra également gratuitement votre ancien produit si vous achetez un produit neuf similaire. *) Veuillez contacter votre administration locale pour plus de renseignements.

Si votre appareil électrique ou électronique usagé comporte des piles ou des accumulateurs, veuillez les mettre séparément et préalablement au rebut conformément à la législation locale en vigueur.

En veillant à la mise au rebut correcte de ce produit, vous contribuerez à assurer le traitement, la récupération et le recyclage nécessaires de ces déchets, et préviendrez ainsi les effets néfastes potentiels de leur mauvaise gestion sur l'environnement et la santé humaine.

2. Pays hors de l'Union européenne

Si vous souhaitez mettre ce produit au rebut, veuillez contacter votre administration locale qui vous renseignera sur la méthode d'élimination correcte de cet appareil.

Suisse : les équipements électriques ou électroniques usagés peuvent être ramenés gratuitement au détaillant, même si vous n'achetez pas un nouvel appareil. Pour obtenir la liste des autres sites de collecte, veuillez vous reporter à la page d'accueil du site www.swico.ch ou www.sens.ch.

B. Informations sur la mise au rebut à l'intention des entreprises

1. Au sein de l'Union européenne

Si ce produit est utilisé dans le cadre des activités de votre entreprise et que vous souhaitez le mettre au rebut :

Veuillez contacter votre revendeur SHARP qui vous informera des conditions de reprise du produit. Les frais de reprise et de recyclage pourront vous être facturés. Les produits de petite taille (et en petites quantités) pourront être repris par vos organisations de collecte locales.

Espagne : veuillez contacter l'organisation de collecte existante ou votre administration locale pour les modalités de reprise de vos produits usagés.

2. Pays hors de l'Union européenne

Si vous souhaitez mettre ce produit au rebut, veuillez contacter votre administration locale qui vous renseignera sur la méthode d'élimination correcte de cet appareil.

Attention : votre produit comporte ce symbole. Il signifie que les produits électriques et électroniques usagés ne doivent pas être mélangés avec les déchets ménagers généraux. Un système de collecte séparé est prévu pour ces produits.

Memo

Lees het onderstaande aandachtig door voordat u uw nieuwe luchtreiniger in gebruik neemt

De luchtreiniger neemt via de luchtinlaat de kamerlucht op, voert de lucht achtereenvolgens door een voorfilter, een afwasbaar geurfilter en een HEPA-filter en blaast de lucht via de luchtuitlaat weer de kamer in. Het HEPA-filter verwijdert 99,97 % van alle deeltjes groter dan 0,3 micron. Deze worden door het filter opgezogen.

Geuren die het afwasbaar geurfilter passeren, worden geleidelijk opgenomen.

Sommige geuren die door de filters geabsorbeerd worden, worden na verloop van tijd afgebroken waardoor er een bijkomende geur ontstaat. Afhankelijk van de gebruiksomgeving van de luchtreiniger, kan deze bijkomende geur sneller dan verwacht sterker worden; dit is met name het geval wanneer het product wordt gebruikt in een omgeving die aanzienlijk veeleisender is dan een huishoudelijke omgeving. Wanneer deze bijkomende geur niet verdwijnt, moeten de filters worden vervangen.

OPMERKING

- De luchtreiniger is bedoeld om luchtgedragen stofdeeltjes, pollen, micro organismen (huisstofmijt, bacteriën, virussen en schimmels) en geuren uit de lucht te verwijderen, maar niet om schadelijke gassen (bijvoorbeeld koolmonoxide in sigarettenrook) te verwijderen. Als u de bron van de geur niet verwijdert, dan is de luchtreiniger mogelijk niet in staat de geur volledig weg te filteren.

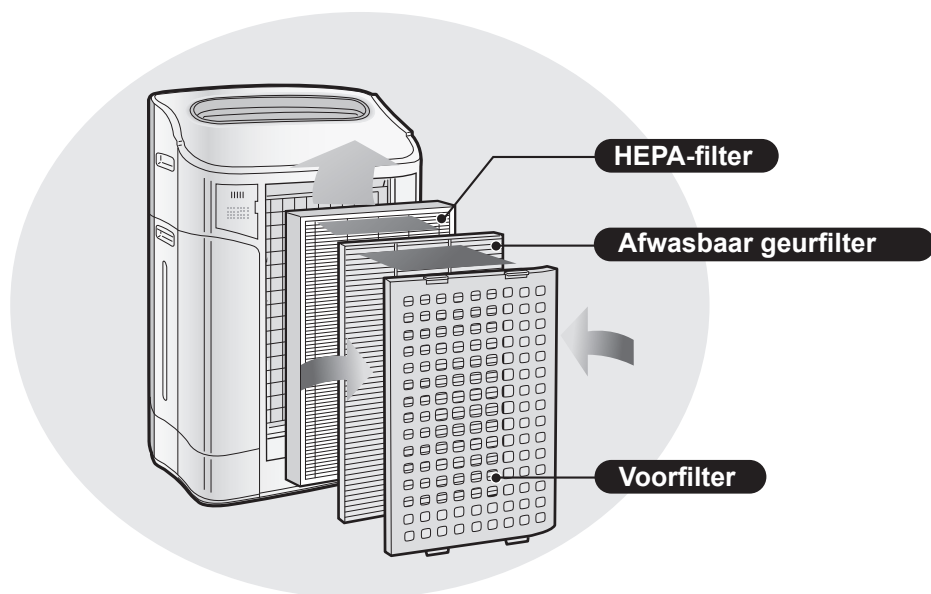

(Voorbeeldillustratie van de "KC-850E".)

KENMERKEN

Unieke combinatie van 3 luchtbehandelingstechnologieën
Drievoudig filtratiesysteem + Luchtzuiverende Plasmacluster ionen + Luchtbevochtiger

PLASMACLUSTER-IONEN

Plasmacluster ionen zijn luchtzuiverende negatieve en positieve ionen, die een natuurlijke scheikundige reactie aangaan met deeltjes in de lucht die daarbij worden ontbonden of gedeactiveerd.

VANGT STOFDEELTJES EN POLLEN OP*
Het afwasbaar voorfilter vangt stofdeeltjes, pollen en andere grote luchtgedragen deeltjes op.

VERMINDERT GEUREN

Het afwasbaar geurfilter absorbeert veel van de in normale huishoudens voorkomende geuren. Bepaalde geuren worden ook door de luchtzuiverende plasmacluster ionen in de ruimte zelf afgebroken.

DEACTIVEERT MICRO ORGANISMEN

Het HEPA-filter vangt 99,97 % van alle deeltjes groter dan 0,3 micron op.* Luchtzuiverende plasmacluster ionen maken een veelvoud van luchtgedragen bacteriën, virussen, schimmels en de huistofmijt in de ruimte zelf onschadelijk.

VERFRIST

Met een uitgebalanceerde afgifte van positieve en negatieve ionen behandelt de plasmacluster luchtreiniger, de lucht op dezelfde wijze als de wijze waarop de natuur het milieu verfrist.

BEVOCHTIGT

Werkt tot 10 uur per vulling.**

*Wanneer de lucht via het filtersysteem naar binnen wordt gezogen.

**Vloeroppervlakte:
tot 48 m². (KC-860E)
tot 38 m². (KC-850E)
tot 26 m². (KC-840E)

Sensortechnologie bewaakt voortdurend de luchtkwaliteit en op basis van de gemeten luchtkwaliteit en luchtvochtigheid wordt de werking van de luchtreiniger automatisch aangepast.

INHOUD

BELANGRIJKE

VEILIGHEIDSVOORSCHRIFTENN-2

- WAARSCHUWINGN-2
- VOORZORGSMAATREGELEN VOOR GEBRUIK.....N-3
- RICHTLIJNEN VOOR INSTALLATIEN-3
- RICHTLIJNEN VOOR GEBRUIK VAN DE FILTERSN-3

BENAMING VAN DE ONDERDELEN ...N-4

- OVERZICHTSSCHEMA - VOORZIJDEN ...N-4
- ACHTERZIJDEN.....N-4
- DISPLAY.....N-5

VOORBEREIDINGEN VOOR GEBRUIK.....N-6

- INSTALLATIE VAN DE FILTERS.....N-6
- VULLEN VAN HET WATERRESERVOIR ...N-7

BEDIENING.....N-8

- DISPLAY VAN HET HOOFDSTELN-8
- HET PROGRAMMA LUCHTREINIGEN & LUCHTBEVOCHTIGENN-8
- HET PROGRAMMA LUCHTREINIGEN ...N-9
- HET PROGRAMMA CLEAN ION SHOWERN-9
- DE VENTILATORSNELHEIDN-9
- PLASMACLUSTER AAN/UIT-KNOPN-10
- VERLICHTING-KNOPN-10
- WATER BIJVUL-INDICATORN-10
- INSTELLEN VAN DE GEVOELIGHEID VAN DE SENSORENN-10

ZORG EN ONDERHOUDN-11

- FILTERINDICATORN-11
- ACHTERPANEEL EN SENSOREN.....N-11
- LUCHTREINIGERN-11
- WATERRESERVOIR.....N-12
- ONDERHOUD VAN HET AFWASBAAR GEURFILTERN-12
- LUCHTBEVOCHTIGINGSBAKN-13
- LUCHTBEVOCHTIGINGSFILTERN-14
- ONDERHOUD VAN HET AFWASBAAR GEURFILTERN-15

PROBLEEM OPLOSSENN-16

TECHNISCHE GEGEVENSN-18

INFORMATIE OVER DE AFVALVERWERKING ...N-19

Dank u voor het vertrouwen dat u in de deze luchtreiniger van SHARP heeft gesteld. Lees deze gebruiksaanwijzing in zijn geheel aandachtig door voordat u de luchtreiniger in gebruik neemt. Bewaar de gebruiksaanwijzing na het lezen op een goed bereikbare plaats om hem later opnieuw te kunnen raadplegen.

BELANGRIJKE VEILIGHEIDSVOORSCHRIFTEN

Bij het gebruik van elektrische apparaten dient u altijd enkele fundamentele veiligheidsvoorschriften in acht te nemen, waaronder:

WAARSCHUWING - Om het gevaar voor een elektrische schok, brand of lichamelijk letsel te voorkomen:

- Lees alle instructies goed door voordat u de luchtreiniger in gebruik neemt.
- Gebruik uitsluitend een stopcontact van 220 ~ 240 volt.
- **Gebruik de luchtreiniger niet als het netsnoer of de stekker beschadigd is of de aansluiting op het stopcontact loszit.**
- Stof de stekker regelmatig af.
- **Steek geen vingers of vreemde voorwerpen in de luchtinlaat of luchtuitlaat.**
- **Houd bij het verwijderen van het netsnoer altijd de stekker vast en trek nooit aan het snoer.** Anders kan kortsluiting met elektrische schokken het gevolg zijn.
- **Hanteer de stekker niet met natte handen.**
- **Gebruik deze luchtreiniger niet in de buurt van gastoestellen of een open haard.**
- Trek de stekker uit het stopcontact voordat u het waterreservoir vult en wanneer u de luchtreiniger schoonmaakt of niet gebruikt. Anders kan er gevaar voor een elektrische schok en/of brand als gevolg van kortsluiting ontstaan.
- **Als het netsnoer beschadigd is, moet het om alle mogelijke risico's uit te sluiten worden vervangen door de fabrikant, zijn onderhoudsvertegenwoordiger, door Sharp erkend onderhoudspersoneel of ander bevoegd personeel.**
- Gebruik de luchtreiniger niet wanneer u insecticiden spuit of in kamers waar oliebestanddelen, wierook, vonken van brandende sigaretten of chemische dampen in de lucht aanwezig zijn of in ruimtes waar de luchtreiniger nat kan worden, zoals in badkamers.
- Wees voorzichtig bij het schoonmaken van de luchtreiniger. Agressieve reinigingsmiddelen kunnen de buitenkant beschadigen.
- Onderhoud aan deze luchtreiniger mag alleen door Sharp erkend onderhoudspersoneel worden uitgevoerd. Neem in geval van problemen of voor afstelling of reparatie contact op met het dichtstbijzijnde servicecenter.
- Wanneer de luchtreiniger moet worden verplaatst, verwijdert u eerst het waterreservoir en de luchtbevochtigingsbak en tilt u het toestel aan de handgrepen aan weerszijden van het toestel op.
- Drink niet van het water dat in de luchtbevochtigingsbak of het waterreservoir zit.
- Ververs het water in het waterreservoir dagelijks met schoon kraanwater en maak het waterreservoir en de luchtbevochtigingsbak regelmatig schoon. (Zie pagina's N-12 en N-13.) Haal al het water uit het waterreservoir en de luchtbevochtigingsbak wanneer de luchtreiniger niet wordt gebruikt. Wanneer er water in het waterreservoir en/of de luchtbevochtigingsbak achterblijft, kan dit een voedingsbodemp voor schimmels en bacteriën en een bron van kwalijke geuren vormen. In zeldzame gevallen kunnen dergelijke bacteriën een gevaar voor de gezondheid betekenen.
- Dit apparaat is niet bestemd voor gebruik door personen (inclusief kinderen) met beperkte fysieke, sensorische of mentale capaciteiten, of een gebrek aan ervaring en kennis, tenzij ze supervisie of aanwijzingen hebben gekregen betreffende het gebruik van het toestel door een persoon die instaat voor hun veiligheid.
Kinderen moeten onder toezicht worden gehouden om er zeker van te zijn dat ze niet met het toestel spelen.

OPMERKING - Verstoring van de radio- of televisieontvangst

Als deze luchtreiniger de radio- of televisieontvangst verstoort, probeer deze storing dan op te lossen met een of meer van de volgende maatregelen:

- Verander de plaats of oriëntatie van de ontvangstantenne.
- Vergroot de afstand tussen de luchtreiniger en de ontvangstantenne.
- Sluit de luchtreiniger aan op een stopcontact in een andere stroomgroep dan die waarop de radio of televisie is aangesloten.
- Raadpleeg de leverancier of een ervaren radio- of televisietechnicus.

VOORZORGSMAATREGELEN VOOR GEBRUIK

- **Blokkeer de luchtinlaat en/of luchtuitlaat niet.**
- **Gebruik de luchtreiniger niet in de buurt van of boven hete voorwerpen, zoals een kachel of oven, noch op plaatsen waar hij aan stoom kan worden blootgesteld.**
- **Gebruik de luchtreiniger altijd rechtopstaand.**
- **Gebruik altijd de handgrepen aan weerszijden van de luchtreiniger om het toestel te verplaatsen.**
Verplaats de luchtreiniger niet terwijl deze is ingeschakeld.
- **Schakel de luchtreiniger niet in als de filters, het waterreservoir en de luchtbevochtigingsbak niet of niet goed zijn geïnstalleerd.**
- **Het HEPA-filter kan niet worden gewassen of opnieuw worden gebruikt.**
Het filter gaat er niet beter door werken, en bovendien veroorzaakt het een risico op elektrische schokken en slecht functioneren.
- **Reinig de buitenkant alleen met behulp van een zachte doek.**
Gebruik geen vluchtige vloeistoffen en/of reinigingsmiddelen.
Anders kan de behuizing barsten of worden beschadigd.
Bovendien kunnen de sensoren defect raken.
- **Hoe vaak de luchtreiniger moet worden schoongemaakt (ontkalkt) is afhankelijk van de hardheid en zuiverheid van het gebruikte water; hoe harder het water, hoe vaker de luchtreiniger zal moeten worden ontkalkt.**
- **Stel de luchtreiniger niet bloot aan water.**

RICHTLIJNEN VOOR INSTALLATIE

- **Bewaar bij het gebruik van de luchtreiniger een afstand van ten minste 2 m tot apparatuur die afhankelijk is van elektrische golven, zoals televisie- en radiotoestellen, om interferentie te voorkomen.**
- **Vermijd plaatsen waar de sensor wordt blootgesteld aan wind of tocht.**
Anders functioneert de luchtreiniger mogelijk niet naar behoren.
- **Vermijd het gebruik op plaatsen waar meubels, gordijnen of andere voorwerpen in contact kunnen komen met de luchtin- en/of de luchtuitlaat.**
- **Vermijd het gebruik op plaatsen waar de luchtreiniger wordt blootgesteld aan condens of grote temperatuurschommelingen. Goede omstandigheden zijn plaatsen waar de kamertemperatuur tussen 5 - 35°C is.**
- **Plaats de luchtreiniger op een vlakke en stabiele ondergrond en zorg dat een goede luchtcirculatie mogelijk is.**
Wanneer de luchtreiniger op een dik tapijt of vloerkleed staat, kan het toestel een beetje gaan trillen.
Een vlakke ondergrond is van belang om te voorkomen dat er water uit het waterreservoir en/of de luchtbevochtigingsbak kan lekken.
- **Vermijd plaatsen waar een vette of olieachtige rook kan voorkomen.**
Anders kan de buitenkant van de luchtreiniger barsten of kan de sensor defect raken.
- **Plaats de luchtreiniger ca 30~60 cm van de muur om een goede luchtstroom te garanderen.**
De muur achter de luchtuitlaat kan na verloop van tijd vuil worden. Wanneer de luchtreiniger gedurende langere tijd op dezelfde plaats wordt gebruikt, is het raadzaam om de muur zo nu en dan schoon te maken of de muur tegen vuil te beschermen met behulp van een acrylplaat e.d.

RICHTLIJNEN VOOR GEBRUIK VAN DE FILTERS

- **Volg de in deze gebruiksaanwijzing vermelde instructies voor het op de juiste wijze behandelen en reinigen van de filters.**

BENAMING VAN DE ONDERDELEN

OVERZICHT - VOORZIJDE

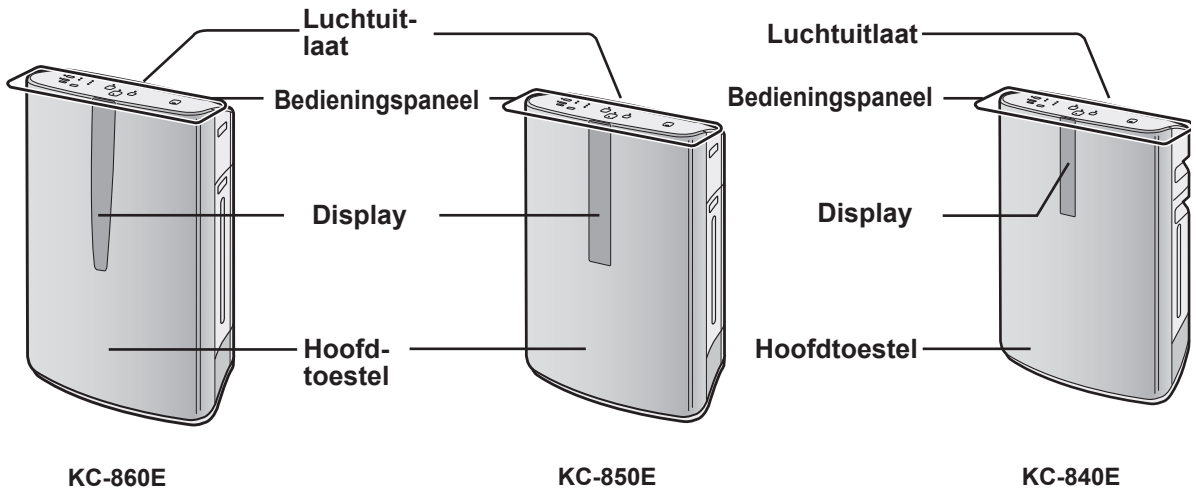

ACHTERZIJDE

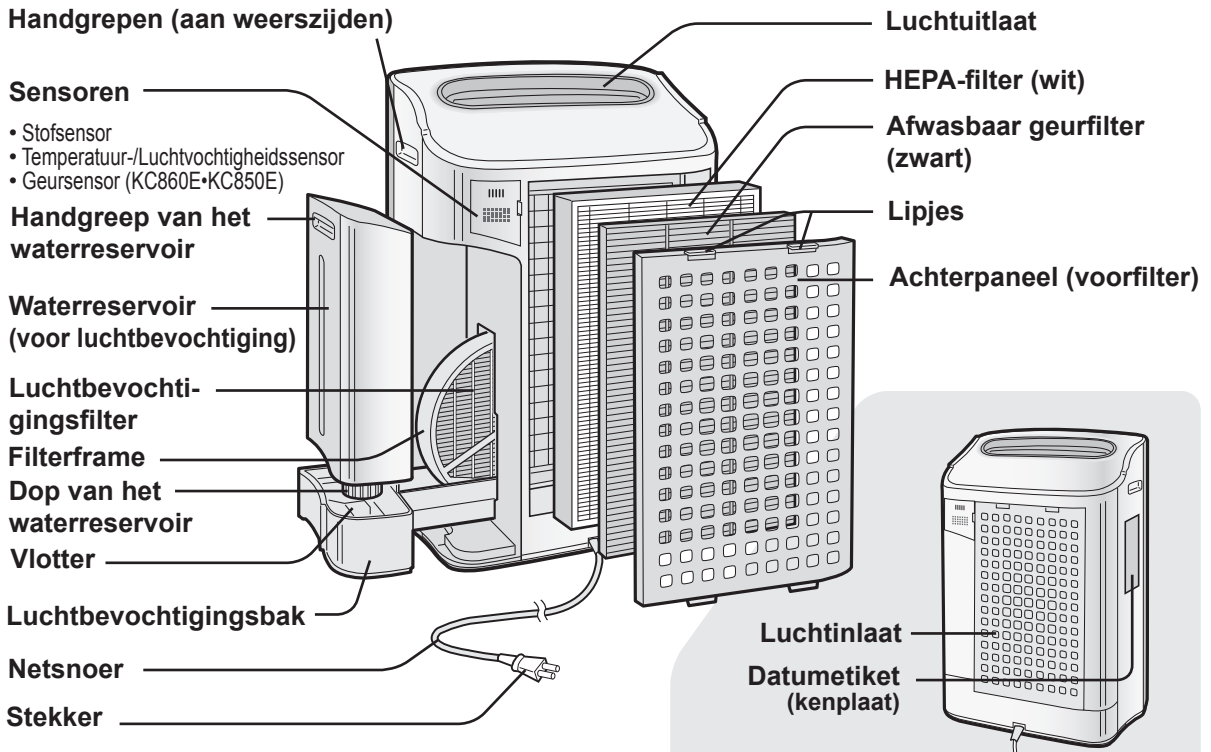

(De vorm van de stekker kan per land verschillen.)

DISPLAY

Het display laat de toestand van de lucht in de kamer zien.

KC-850E KC-860E

Laat de toestand van de lucht in de kamer zien van geur, stof en vochtigheid.

STOFMONITOR

De stofsensor voert voortdurend metingen uit en geeft de luchtkwaliteit met behulp van kleuren weer. De KC-860E heeft 5 gevoeligheidsniveaus.

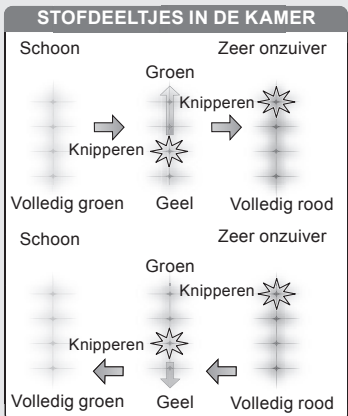

Wanneer de stofsensor stof detecteert, knippert de indicator afhankelijk van de hoeveelheid stof.

Plasmacluster-indicator (blauw)

Blauw: Plasmacluster AAN

Indicator uit: Plasmacluster UIT

GEURMONITOR

De geursensor voert voortdurend metingen uit en geeft de geurintensiteit met behulp van kleuren weer.



Stof en geur worden gedetecteerd door verschillende sensoren.

Water bijvul-indicator (rood)

Deze indicator licht op om aan te geven dat het waterreservoir moeten worden bijgevuld.

Luchtvochtigheidsindicator (groen)

Deze indicator geeft de luchtvochtigheid in de kamer bij benadering weer. De luchtvochtigheid is niet instelbaar.

(Vb.) Bij een luchtvochtigheid van 60 %

80 % of meer **H**
Minder dan 30 % **Lo**



KC-840E

STOFMONITOR

De stofsensor voert voortdurend metingen uit en geeft de luchtkwaliteit met behulp van kleuren weer.



Wanneer de stofsensor stof detecteert, knippert de indicator afhankelijk van de hoeveelheid stof.

Luchtvochtigheidsindicator (groen)

Deze indicator geeft de luchtvochtigheid in de kamer bij benadering weer. De luchtvochtigheid is niet instelbaar.

Hoog – 65 % of hoger
Matig – tussen 40 % en 65 %
Laag – 40 % of lager

Water bijvul-indicator (rood)

Deze indicator licht op om aan te geven dat het waterreservoir moeten worden bijgevuld.

Plasmacluster-indicator (blauw)

Blauw: Plasmacluster AAN

Indicator uit: Plasmacluster UIT

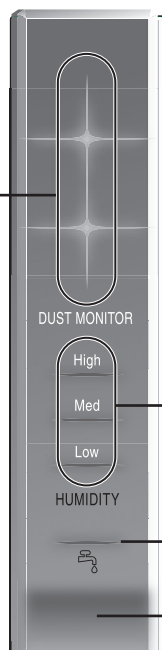

INSTALLATIE VAN DE FILTERS

Om de kwaliteit van de filters te waarborgen zijn ze verpakt in plastic in de luchtreiniger geplaatst. Verwijder het plastic en plaats de filters terug in de luchtreiniger voordat u het apparaat in gebruik neemt.

1 Verwijderen van de filters

1 Verwijder het achterpaneel.

Druk voorzichtig op de lipjes en neem het achterpaneel al kantelend weg.

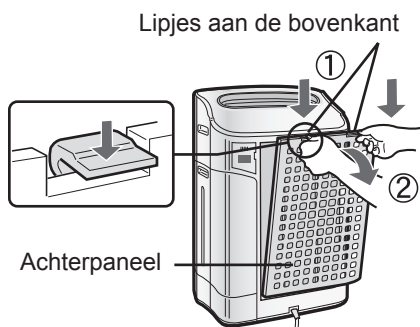

2 Neem het afwasbare geurfilter (zwart) en het HEPA-filter (wit) uit het plastic.

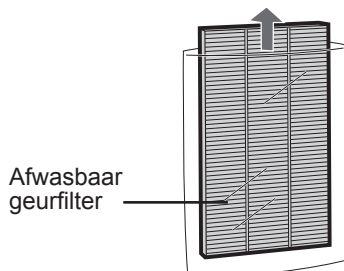
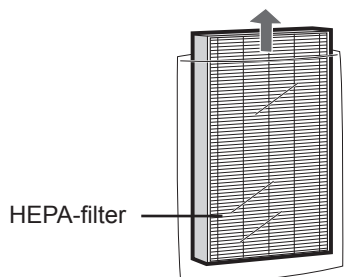

2 Installeren van de filters

1 Installeer het HEPA-filter.

Zorg ervoor dat u het HEPA-filter in de juiste richting installeert.

Het achterstevoren plaatsen van het filter zal de prestaties van de luchtreiniger negatief beïnvloeden.

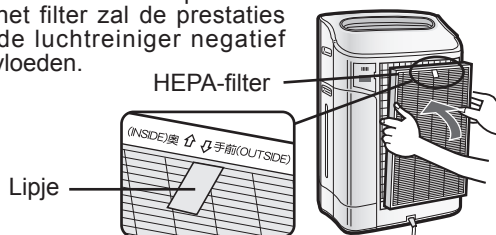

2 Steek de 2 onderste lipjes (aan de linker- en rechterkant) van het achterpaneel in de twee uitsparingen in de luchtreiniger en schuif het afwasbare geurfilter tussen het HEPA-filter en het achterpaneel.

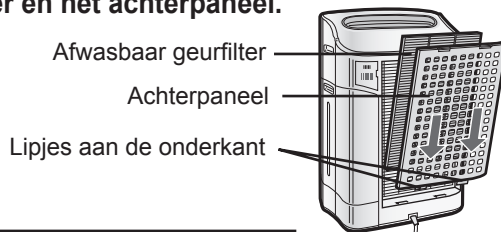

3 Druk voorzichtig op de lipjes aan de bovenkant (aan de linker- en rechterkant) om het achterpaneel te bevestigen.

Lipjes aan de bovenkant

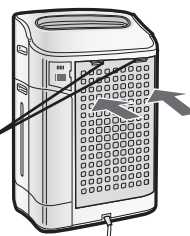

4 Noteer de datum van de ingebruikname van het filter op het datumetiket.

Gebruik deze datum om u te helpen herinneren aan de datum waarop de filters moeten worden vervangen.

Datumetiket

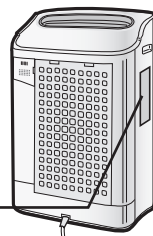

VULLEN VAN HET WATERRESERVOIR

Met het programma **LUCHTREINGEN** kan de luchtreiniger worden gebruikt zonder dat er water in het waterreservoir zit. Voor de programma's **LUCHTREINGEN & LUCHTBEVOCHTIGEN** en **CLEAN ION SHOWER** moet het waterreservoir met water zijn gevuld.

- 1** Maak het waterreservoir aan de bovenkant los en neem het reservoir uit de luchtreiniger.

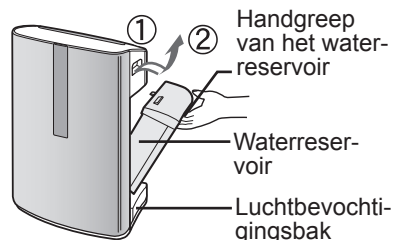

- 2** Neem de dop van het waterreservoir en vul het waterreservoir met kraanwater.

- Ververs het water in het waterreservoir dagelijks met schoon kraanwater.

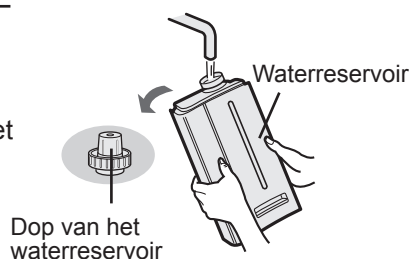

- 3** Draai na het vullen de dop van het waterreservoir stevig vast.

- Controleer of er geen water uit het waterreservoir lekt.
- Droog de buitenkant van het waterreservoir af, indien u water heeft gemorst.
- Houd het waterreservoir met beide handen en met de opening naar boven vast.



- 4** Plaats het waterreservoir in de luchtreiniger.

- Wanneer het waterreservoir goed wordt geïnstalleerd, „klikt“ de sluiting op zijn plaats.

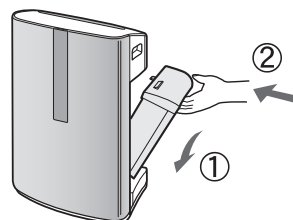

LET OP

- Stel de luchtreiniger niet bloot aan water. Anders kunnen kortsluiting en elektrische schokken het gevolg zijn.
- Gebruik geen heet water (40 °C), chemische middelen, aromatische stoffen, vuil water e.d. Vervorming en slecht functioneren kan het gevolg zijn.
- Gebruik alleen schoon kraanwater. Het gebruik van andere bronnen van water kan de groei van schimmels en/of bacteriën bevorderen.

BEDIENING

BEDIENINGSPANEEL VAN HET HOOFDTOESTEL

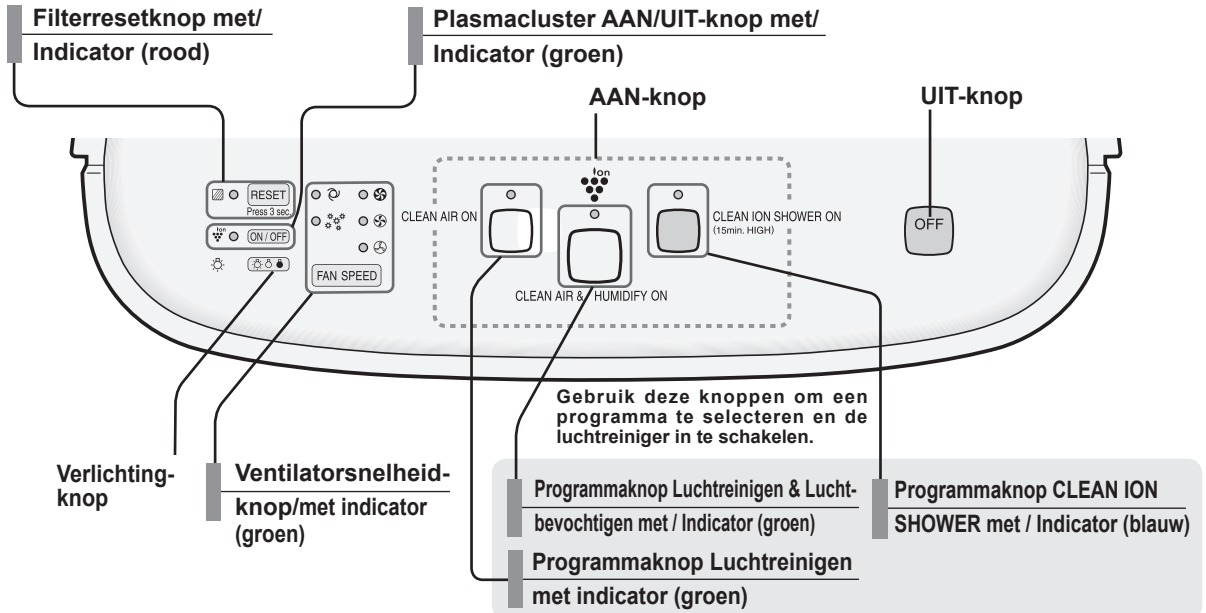

HET PROGRAMMA LUCHTREINIGEN & LUCHTBEVOCHTIGEN

Gebruik het programma Luchtreinigen & Luchtbevochtigen om de lucht te reinigen, te bevochtigen en om geuren te verminderen.

1 Vul het waterreservoir. (Zie pagina N-7)

2 Druk op de programmaknop **LUCHTREINIGEN & LUCHTBEVOCHTIGEN**.

- De luchtreiniger start met hetzelfde programma als toen het apparaat werd uitgeschakeld, tenzij u tussentijds de stekker uit het stopcontact heeft getrokken.

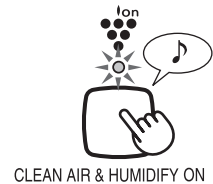

3 Druk op de **VENTILATORSNELHEIDKNOP** om de gewenste ventilatorsnelheid te selecteren.

- De indicator toont de geselecteerde ventilatorsnelheid.

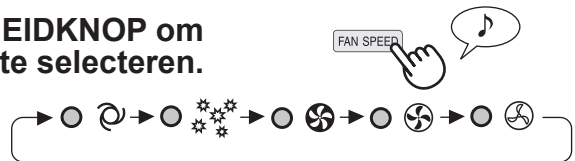

Druk op de **UIT-knop** om de luchtreiniger uit te schakelen.



Over het programma Automatisch luchtbevochtigen

De temperatuur-/luchtvochtigheidssensoren bewaken voortdurend de temperatuur en de luchtvochtigheid en passen de werking van de luchtreiniger aan op basis van veranderingen in de kamer. Mogelijk kan een luchtvochtigheid van 55 ~ 65 % niet worden gehaald; dit hangt mede af van de vloeroppervlakte van de ruimte en de heersende luchtvochtigheid. In dat geval is het raadzaam om het programma LUCHTREINIGEN & LUCHTBEVOCHTIGEN/MAX te gebruiken.

Temperatuur	Luchtvochtigheid
~ 18 °C	65 %
18 °C ~ 24 °C	60 %
24 °C ~	55 %

HET PROGRAMMA LUCHTREINIGEN

Gebruik het programma Luchtreinigen wanneer de lucht niet bevochtigd hoeft te worden.

1 Druk op de programmaknop LUCHTREINIGEN op de display.

- De luchtreiniger start met hetzelfde programma als toen het apparaat werd uitgeschakeld, tenzij u tussentijds de stekker uit het stopcontact heeft getrokken.



2 Druk op de VENTILATORSNELHEIDKNOP om de gewenste ventilatorsnelheid te selecteren.

- De indicator toont de geselecteerde ventilatorsnelheid.



Druk op de UIT-knop om de luchtreiniger uit te schakelen.



HET PROGRAMMA CLEAN ION SHOWER

Het programma CLEAN ION SHOWER met luchtbevochtiging produceert een zeer grote hoeveelheid plasmacluster ionen. Door continu een grote luchtstroom uit te blazen gedurende 15 minuten, worden op efficiënte wijze luchtgedragen stofdeeltjes, pollen en micro organismen uit de lucht via het filtersysteem naar binnen gezogen. De lucht wordt gedurende dit programma op een uiterst efficiënte wijze gereinigd.

De luchtreiniger bevochtigt de lucht als er water in het waterreservoir zit. Anders wordt het programma afgewerkt zonder de lucht te bevochtigen.

1 Druk op de programmaknop CLEAN ION SHOWER op de display om dit programma te selecteren.

Wanneer het programma eindigt, wordt het daarvoor geselecteerde programma weer ingeschakeld.



Druk op de UIT-knop om de luchtreiniger uit te schakelen.



De ventilatorsnelheid

De ventilatorsnelheid is tijdens het programma CLEAN ION SHOWER niet instelbaar is.

AUTOMATISCHE snelheid	De ventilatorsnelheid wordt automatisch ingesteld (op een snelheid tussen HOOG en LAAG) op basis van de hoeveelheid onzuiverheden in de lucht, die worden gemeten door de ingebouwde sensoren.						
POLLEN programma snelheid	De luchtreiniger werkt gedurende 10 minuten met de ventilator op Hoge snelheid en schakelt daarna tussen matige en hoge snelheid. <table border="1" style="float: right; margin-top: 10px;"> <tbody> <tr> <td>↓</td> <td>10 minuten: Hoge ventilatorsnelheid</td> </tr> <tr> <td>→</td> <td>20 minuten: Matige ventilatorsnelheid</td> </tr> <tr> <td>→</td> <td>20 minuten: Hoge ventilatorsnelheid</td> </tr> </tbody> </table>	↓	10 minuten: Hoge ventilatorsnelheid	→	20 minuten: Matige ventilatorsnelheid	→	20 minuten: Hoge ventilatorsnelheid
↓	10 minuten: Hoge ventilatorsnelheid						
→	20 minuten: Matige ventilatorsnelheid						
→	20 minuten: Hoge ventilatorsnelheid						
MAXIMALE snelheid	De luchtreiniger werkt met de ventilator op maximale snelheid.						
MATIGE snelheid	De luchtreiniger werkt met de ventilator op matige snelheid.						
LAGE snelheid	De luchtreiniger werkt geruisloos met een minimale inname van lucht.						

*De HOGE ventilatorsnelheid ligt tussen MATIGE en MAXIMALE snelheid.

Plasmacluster AAN/UIT-knop

Druk op de plasmacluster AAN/UIT-knop om het programma Plasmacluster ionen AAN en UIT te zetten. De groene indicator licht op om aan te geven dat het programma Plasmacluster ionen is ingeschakeld.



VERLICHTING-KNOP

Gebruik deze wanneer het licht van het display aan de voorkant te helder is.

Selecteer de gewenste helderheid van het display aan de hand van de onderstaande afbeelding.

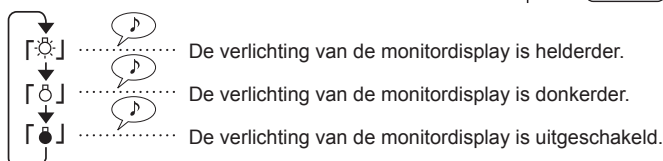
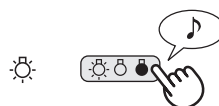

De verlichting van de monitordisplay is helderder.

De verlichting van de monitordisplay is donkerder.

De verlichting van de monitordisplay is uitgeschakeld.

LET OP

Het display is altijd helderder bij opstarten.

WATER BIJVUL-INDICATOR

Wanneer het waterreservoir leeg is, begint de water bijvul-indicator te knipperen om aan te geven dat het waterreservoir moet worden bijgevuld. **De indicator gaat niet knipperen wanneer het waterreservoir leeg is en het programma Luchtreinigen of het programma Clean ION SHOWER is geselecteerd.**



Instellen van een geluidssignaal voor het water bijvullen.

De luchtreiniger kan bij een leeg waterreservoir ook een geluidssignaal afgeven. Schakel de luchtreiniger UIT en houd de Verlichting-knop 3 seconden ingedrukt om het geluidssignaal IN te schakelen.

Uitschakelen

Schakel de luchtreiniger UIT en houd de Verlichting-knop opnieuw meer dan 3 seconden ingedrukt om het geluidssignaal uit te schakelen.

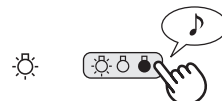

INSTELLEN VAN DE GEVOELIGHEID VAN DE SENSOREN

Stel de gevoeligheid in op 'laag' als de STOFMONITOR en GEURMONITOR voortdurend rood zijn en stel de gevoeligheid in op 'hoog' als de STOFMONITOR en GEURMONITOR voortdurend groen zijn.

1 Houd terwijl de luchtreiniger is uitgeschakeld de ventilatorsnelheid-knop gedurende 3 seconden ingedrukt.

De huidige gevoeligheidsinstelling van de meetsensoren wordt aangeduid met behulp van de ventilatorsnelheidsindicatoren. De gevoeligheid is op de fabriek ingesteld op Standaard, hetgeen wordt aangegeven met de indicator voor de MATIGE snelheid.

2 Druk op de ventilatorsnelheidknop om de gewenste gevoeligheid te selecteren.

Selecteer de gewenste gevoeligheid van de meetsensoren aan de hand van de afbeelding.

Ventilatorsnelheidsindicator Gevoeligheid van de meetsensoren

3 Druk op de UIT-knop.

De instelling wordt automatisch opgeslagen als er na het instellen van de gevoeligheid meer dan 8 seconden verstrijken voordat er op de UIT-knop wordt gedrukt. De gevoeligheidsinstelling van de meetsensoren wordt zelfs opgeslagen als de stekker niet in het stopcontact zit.



ZORG EN ONDERHOUD

Voor optimale prestaties van de luchtreiniger moet het apparaat, inclusief de sensoren en de filters, regelmatig worden schoongemaakt.

Trek de stekker uit het stopcontact voordat u met schoonmaken begint, maar pak nooit de stekker met natte handen vast. Anders riskeert u een elektrische schok en/of lichamelijk letsel.

FILTERINDICATOR

Onderhouds-
cyclus

Na 720 gebruiksuren
(30 dagen × 24 uren = 720)

De filterindicator licht op om u eraan te herinneren dat het achterpaneel, de sensoren en het luchtbevochtigingsfilter moeten worden schoongemaakt. De indicator licht op na 720 gebruiksuren.

Na het schoonmaken moet de filterindicator worden gereset. Steek de stekker in het stopcontact, zet de luchtreiniger AAN en houd de RESET-knop gedurende 3 seconden ingedrukt. De filterindicator dooft. Ook als u de luchtreiniger schoonmaakt voordat de filterindicator is gaan branden, moet u op de RESET-knop drukken om de onderhoudstijd klok weer op nul te zetten.



ACHTERPANEEL EN SENSOREN

Onderhouds-
cyclus

Wanneer er stof op de lucht-
reiniger zit of elke 2 maanden

Verwijder voorzichtig al het stof uit de sensoropeningen en van het achterpaneel met behulp van het borstel-hulpstuk van de stofzuiger.

Wanneer er hardnekkig vuil op het achterpaneel zit

- 1 In geval van olieachtig vuil, dompel het achterpaneel in water met allesreiniger. Vermijd hard borstelen bij het wassen van het achterpaneel.
- 2 Spoel het achterpaneel herhaaldelijk af met schoon water om alle resten van de oplossing weg te spoelen.
- 3 Laat overtollig water even van het filter afdruipe.

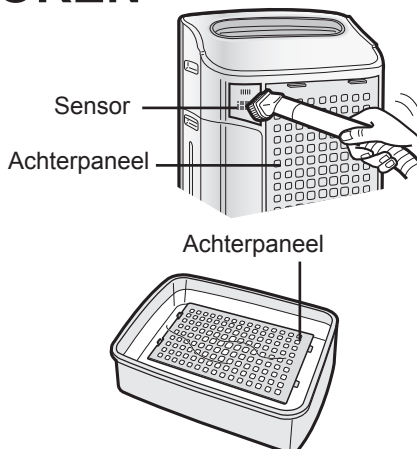

ONDERHOUD VAN HET SENSORFILTER

Verwijder het sensorfilter en klop het stof er boven de gootsteen of vuilnisbak voorzichtig uit. Als het filter erg vuil is, mag het filter in handwarm water worden gewassen. **Gebruik bij het schoonmaken geen schoonmaakmiddelen of chemicaliën om het filter te reinigen. Laat het filter volledig opdrogen voordat u het filter terugplaatst.** Gebruik de luchtreiniger niet als niet alle filters zijn geïnstalleerd.

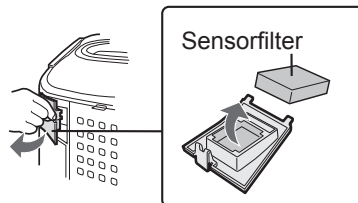

LUCHTREINIGER

Onderhoudscyclus

Wanneer er stof op de luchtreiniger zit of elke 2 maanden

Maak de luchtreiniger regelmatig schoon om te voorkomen dat er vlekken of vuil kunnen achterblijven. Vlekken die niet onmiddellijk worden verwijderd, zijn later vaak moeilijker te verwijderen.

Gebruik een droge, zachte doek

Hardnekkige vlekken kunnen worden verwijderd met een doek die met handwarm water is bevochtigd.

Gebruik geen vluchtige vloeistoffen

Benzeen, verfverdunder, polijstpasta en dergelijke kunnen het oppervlak beschadigen.

Gebruik geen schoonmaakmiddelen

De ingrediënten kunnen de luchtreiniger beschadigen.

ZORG EN ONDERHOUD

WATERRESERVOIR

Onderhoudscyclus **Dagelijks als de lucht wordt bevochtigd**

Maak de binnenkant van het waterreservoir schoon door er een kleine hoeveelheid handwarm water in te doen, de dop goed dicht te draaien en het waterreservoir goed te schudden. Hierbij mag een mild schoonmaakmiddel worden gebruikt, dat echter wel moet worden verdund. Daarna moet het waterreservoir goed worden uitgespoeld om alle resten van het schoonmaakmiddel te verwijderen.

(Het waterreservoir is niet vaatwasbestendig.)

ONDERHOUD VAN DE DOP VAN HET WATERRESERVOIR onderhoudscyclus...eens per maand

De kleine dop achter de dop van het waterreservoir kan verwijderd worden. Wanneer de dop van het waterreservoir en de kleine dop vies en glibberig zijn, moeten deze worden schoongemaakt. Gebruik een wattenstaafje of een tandenborstel.

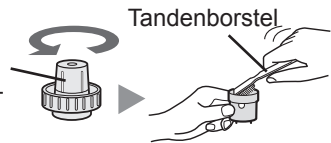
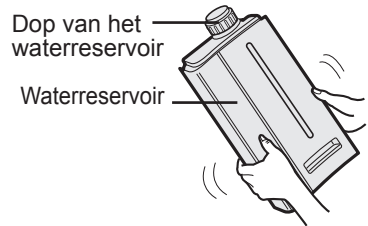

ONDERHOUD VAN HET AFWASBAAR GEURFILTER

**ALLEEN MET DE HAND
WASSEN!
NIET DROGEN IN DE
DROOGTROMMEL!**

Onderhouds-
cyclus

Wanneer er een onaangename geur uit de luchtuitlaat komt.
Wanneer de werking van het filter lijkt af te nemen en de geur aanhoudt.

1 Spoel vuil van het AFWASBAAR GEURFILTER met handwarm stromend water weg.

Verwijder stof van het afwasbaar geurfilter voordat u het gaat afwassen.

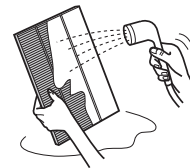

LET OP

- Wanneer u het filter voor het eerst afwast, kan het water bruin worden. Dit heeft geen invloed op de werking van het geurfilter.
- Let erop dat u het filter tijdens het afwassen niet verbuigt of vouwt.

2 Laat overtollig water even van het filter afdruipen.

3 Laat het filter op een goed geventileerde plaats opdrogen. Doe dit bij voorkeur buitenshuis.

Zet het filter dwars neer om kromtrekken te voorkomen. Laat het filter gedurende 6 uur drogen.

LET OP

- Laat het filter niet buitenshuis opdrogen als het slecht weer is (bv. als het regent of vriest).
Laat het filter niet bevriezen.
- Laat u het filter binnenshuis opdrogen, neem dan de nodige voorzorgsmaatregelen, zoals het neerleggen van handdoeken om te voorkomen dat de vloer vuil of beschadigd wordt.

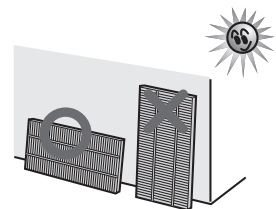

4 Plaats het filter terug in de luchtreiniger. (Zie pagina N-6).

Laat het filter volledig opdrogen om nare geurtjes te voorkomen. Gebruik de luchtreiniger niet als niet alle filters zijn geïnstalleerd.

LUCHTBEVOCHTIGINGSBAK

Onderhouds-
cyclus

Eens per
maand

De onderhoudscyclus is mede afhankelijk van de hardheid van het water. Probeer bij het verwijderen en schoonmaken van de luchtbevochtigersbak geen water te morsen.

1 Verwijder het waterreservoir en de luchtbevochtigersbak.

Maak eerst het waterreservoir los en verwijder daarna de luchtbevochtigersbak. Gebruik beide handen om geen water uit de luchtbevochtigersbak te morsen.

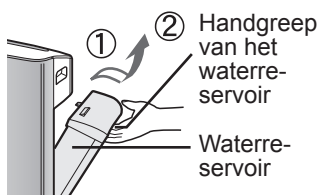

2 Neem het waterreservoir en het luchtbevochtigersfilter uit de luchtbevochtigersbak. Giet het opgevangen water langzaam weg door de luchtbevochtigersbak schuin te houden.

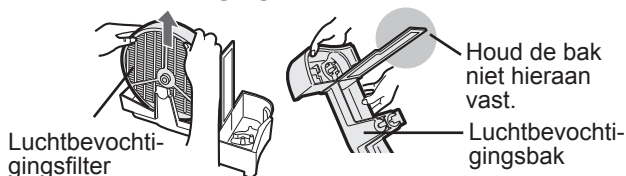

3 Spoel de binnenkant van de luchtbevochtigersbak uit met handwarm water om vuil te verwijderen.

- Verwijder de tempex vlotter niet.
- Maak de moeilijk te bereiken hoekjes schoon met behulp van een wattenstaafje of een tandenborstel.

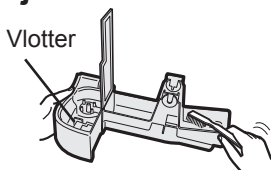

4 Plaats het luchtbevochtigersfilter terug en plaats de luchtbevochtigersbak terug in de luchtreiniger.

Het luchtbevochtigersfilter kan niet achterstevoren worden geplaatst. Zorg ervoor dat er geen ruimte zit tussen de luchtbevochtigersbak en de luchtreiniger wanneer u de luchtbevochtigersbak terugplaatst. De luchtreiniger zal niet naar behoren functioneren als de luchtbevochtigersbak niet goed in de luchtreiniger is teruggeplaatst.

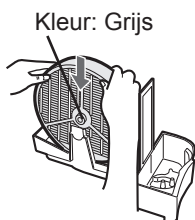

Wanneer de neerslag moeilijk te verwijderen is

1 Vul de luchtbevochtigersbak half met handwarm water, voeg een kleine hoeveelheid van een schoonmaakmiddel voor huishoudelijk gebruik toe en laat dit ongeveer 30 minuten weken.

Verdun het schoonmaakmiddel volgens de instructies op de verpakking.

Maak de moeilijk te bereiken hoekjes schoon met behulp van een wattenstaafje of een tandenborstel.

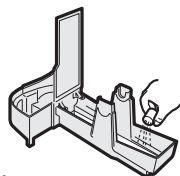

2 Spoel de luchtbevochtigersbak af met handwarm water.

- Zorg ervoor dat alle resten van het schoonmaakmiddel worden weggespoeld.
- Anders kan er een onaangename geur ontstaan en kan de vorm of kleur van de luchtreiniger worden aangestast.

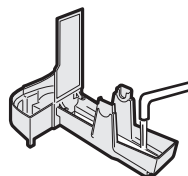

LET OP

- Gebruik een mild schoonmaakmiddel voor huishoudelijk gebruik om de luchtbevochtigersbak schoon te maken. Het gebruik van onjuiste chemicaliën of schoonmaakmiddelen kan leiden tot vervorming, aantasting of barsten (waterlekage).

Als de tempex vlotter losraakt, kunt u hem terugplaatsen door de lipjes van de vlotter in de uitsparingen in de luchtbevochtigersbak te steken zoals de afbeelding laat zien.

- ② Steek het lipje van de vlotter in de uitsparing.

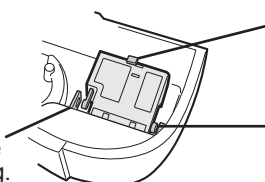

- ① Plaats de vlotter onder dit lipje.

- ③ Steek het lipje aan de andere kant van de vlotter in de uitsparing.

LUCHTBEVOCHTIGINGSFILTER

Onderhoudscyclus

Eens per maand of wanneer de filterindicator oplicht.

De onderhoudscyclus is mede afhankelijk van de hardheid en onzuiverheid van het gebruikte water; hoe harder het water, hoe vaker de luchtreiniger zal moeten worden ontkalkt.

Probeer bij het schoonmaken van het filter geen water te morsen.

1 Verwijder het waterreservoir en de luchtbevochtigingsbak.

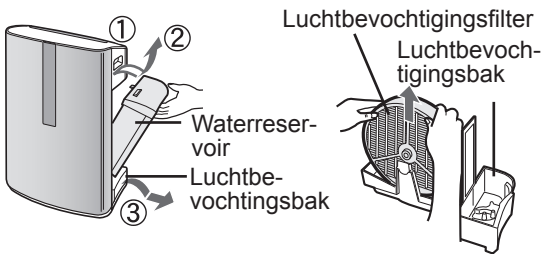

2 Neem het luchtbevochtigingsfilter uit de luchtbevochtigingsbak.

Probeer geen water uit de luchtbevochtigingsbak te morsen.

3 Prepareren van de ontkalkingsoplossing.

Voor het ontkalken kan citroenzuur, verkrijgbaar bij sommige drogisterijen, of 100 % puur citroensap worden gebruikt. Kies voor een van beide stoffen en prepareer de ontkalkingsoplossing als volgt.

<Bij gebruik van citroenzuur>

Meng 3 theelepels citroenzuur met 2 1/2 kopjes handwarm water in een teil en roer het mengsel goed.

<Bij gebruik van citroensap>

Voor het ontkalken kan 100 % puur citroensap worden gebruikt. Gebruik uitsluitend 100 % puur citroensap zonder pulp (zeef indien nodig). Meng 1/4 kopje citroensap en 3 kopjes handwarm water in een teil waarin het luchtbevochtigingsfilter past en roer het mengsel goed.

4 Laat het luchtbevochtigingsfilter ongeveer 30 minuten in de oplossing weken voordat u het filter schoonmaakt.

Wanneer u citroensap gebruikt, is het raadzaam om het filter langer te laten weken dan wanneer u citroenzuur gebruikt.



5 Spoel het luchtbevochtigingsfilter herhaaldelijk af met handwarm water om alle resten van de oplossing weg te spoelen.

Onvoldoende naspoelen kan een geur veroorzaken en een negatieve invloed hebben op de prestaties en/of het uiterlijk van de luchtreiniger.

* Gebruik geen borstel, maar spoel het luchtbevochtigingsfilter voorzichtig af met handwarm water.

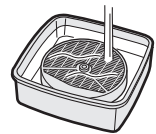

6 Bevestig het luchtbevochtigingsfilter aan de luchtbevochtigingsbak en plaats de luchtbevochtigingsbak terug in de luchtreiniger.

• Het luchtbevochtigingsfilter kan niet achterstevoren worden geplaatst. Zorg ervoor dat er geen ruimte zit tussen de luchtbevochtigingsbak en de luchtreiniger wanneer u de luchtbevochtigingsbak terugplaatst. De luchtreiniger zal niet naar behoren functioneren als de luchtbevochtigingsbak niet goed in de luchtreiniger is teruggeplaatst.

• Laat het luchtbevochtigingsfilter eerst volledig opdrogen als u de luchtreiniger gedurende langere tijd niet gaat gebruiken.

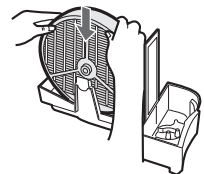

7 Steek de stekker in het stopcontact, zet de luchtreiniger AAN en houd de filterresetknop op het display gedurende ten minste 3 seconden ingedrukt.

Mogelijk ziet u een roodbruine of witte neerslag op het oppervlak van het luchtbevochtigingsfilter. Deze onzuiverheden (calcium, e.d.) zijn afkomstig van het kraanwater; dit duidt niet op een defect. Vervang het luchtbevochtigingsfilter wanneer het helemaal met witte neerslag is bedekt.

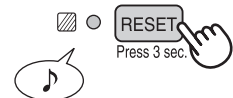

RICHTLIJNEN VOOR HET VERVANGEN VAN DE FILTERS

De levensduur van de filters is afhankelijk van de omstandigheden, het gebruik en de locatie van de luchtreiniger. Vervang de filters wanneer stof of nare geuren niet meer worden verwijderd. (Lees ook "Lees het onderstaande aandachtig door voordat u uw nieuwe luchtreiniger in gebruik neemt")

Richtlijnen voor het tijdstip waarop de filters moeten worden vervangen

HEPA-filter Tot 5 jaar na opening

De levensduur van de filters is in grote mate afhankelijk van de omstandigheden in de kamer. Sigarettenrook, huidschilfers van huisdieren en andere luchtgedragen deeltjes kunnen de levensduur aanzienlijk verkorten. Controleer de filters regelmatig en vervang ze wanneer nodig.

Afwasbaar geurfilter

Het filter is afwas- en herbruikbaar, maar ook vervangbaar.

Luchtbevochtigingsfilter Tot 2 jaar na opening

De levensduur van de filters is in grote mate afhankelijk van de omstandigheden in de kamer. Vervang het luchtbevochtigingsfilter voordat er 2 jaren zijn verstreken wanneer u het volgende opmerkt:

- Neerslag van mineralen (wit, zwart of rode vlekken) worden door schoonmaken niet verwijderd of het luchtbevochtigingsfilter wordt niet meer schoon.
- Het filter is verbogen of beschadigd.

Vervangingsfilters

- HEPA-filter: 1 stuks
Model FZ-C150HFE (voor KC-860E)
FZ-C100HFE (voor KC-850E)
FZ-C70HFE (voor KC-840E)
- Afwasbaar geurfilter: 1 stuks
Model FZ-C150DFE (voor KC-860E)
FZ-C100DFE (voor KC-850E)
FZ-C70DFE (voor KC-840E)
- Luchtbevochtigingsfilter: 1 stuks
Model FZ-C100MFE

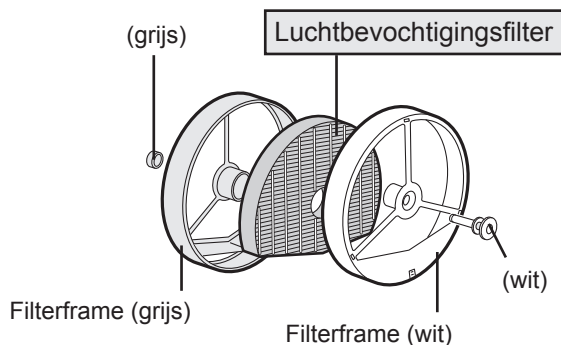

Vervangen van de filters

1. Vervang de filters volgens de aanwijzingen die met de filters worden meegeleverd.
2. Gebruik de datumetiketten om u te helpen herinneren aan het tijdstip waarop de filters moeten worden vervangen.

Verwijdering van filters

Verwijder de filters volgens de milieuvoorschriften.

Materialen van het HEPA-filter:

- Filter: polypropyleen • Frame: polyester

Materialen van het afwasbaar geurfilter:

- Polyester, kunstzijde, actieve koolstof

Materialen van het luchtbevochtigingsfilter:

- Kunstzijde, polyester

PROBLEMEN OPLOSSEN

Lees de onderstaande tabel voordat u contact opneemt met een reparateur. Een probleem duidt niet altijd op een defect.

PROBLEEM	OPLOSSING (geen defect)
Geuren en rook worden niet verwijderd.	<ul style="list-style-type: none"> • Reinig of vervang de filters als ze erg vuil lijken. (Zie pagina's N-11, N-12, N-14)
De stof of geur monitor licht groen op hoewel de lucht niet schoon is.	<ul style="list-style-type: none"> • Mogelijk was de lucht niet schoon op het moment waarop de stekker in het stopcontact werd gestoken. Trek de stekker uit het stopcontact, wacht ongeveer een minuut en steek de stekker weer in het stopcontact.
De stof of geurmonitor licht oranje of rood op hoewel de lucht schoon is.	<ul style="list-style-type: none"> • De werking van de sensoren wordt beïnvloed door stof in de sensoropeningen. Maak de stofsensoren voorzichtig schoon (zie pagina N-11).
Er komt een kloppend of tikkend geluid uit de luchtreiniger.	<ul style="list-style-type: none"> • Wanneer de luchtreiniger plasmacluster ionen produceert, kan er een zacht kloppend of tikkend geluid hoorbaar zijn.
De uitgestoten lucht heeft een geur.	<ul style="list-style-type: none"> • Controleer of de filters erg vuil zijn. • Reinig of vervang de filters. • Plasmacluster luchtreinigers geven een zeer kleine hoeveelheid ozon af die de geur kunnen veroorzaken.
De luchtreiniger werkt niet als er een sigarettenlucht hangt.	<ul style="list-style-type: none"> • Staat de luchtreiniger op een plaats waar de sigarettenrook moeilijk waar te nemen is? • Zit er stof in de openingen van de stofsensoren? (Maak dan de openingen schoon.) (Zie pagina N-11)
De filterindicator brandt.	<ul style="list-style-type: none"> • Steek de stekker in het stopcontact nadat u de filters heeft vervangen en druk op de filterresetknop. (Zie pagina N-11)
Het display op het voorpaneel is uit.	<ul style="list-style-type: none"> • Controleer of de verlichting UIT staat. Zo ja, druk dan op de Verlichting-knop om de verlichting AAN te zetten. (Zie pagina N-10)
De water bijvul-indicator licht niet op hoewel het waterreservoir leeg is.	<ul style="list-style-type: none"> • Controleer de tempex vlotter op vuil. Maak de luchtbevochtigersbak schoon. Controleer of de luchtreiniger op een vlakke ondergrond staat.
Het water in het waterreservoir daalt niet of heel langzaam.	<ul style="list-style-type: none"> • Controleer of de luchtbevochtigersbak en het waterreservoir goed zijn geïnstalleerd. Controleer het luchtbevochtigersfilter. • Reinig of vervang het filter als het erg vuil is. (Zie pagina's N-14 en N-15)
De verlichting verandert regelmatig van kleur.	<ul style="list-style-type: none"> • De verlichting van de stof en geur monitor verandert automatisch van kleur wanneer de stofsensoren en de geursensoren onzuiverheden in de lucht waarnemen.

FOUTAANDUIDINGEN

KC-850E•KC-860E Neem contact op met het Sharp servicecenter wanneer dezelfde fout nogmaals optreedt.

DIGITALE INDICATIE	INDICATIE	DETAILS VAN DE FOUT	OPLOSSING
E2	Knipperen van de Luchtreinigen & Luchtbevochtigen indicator.	Probleem in het luchtvochtigheidsfilter	Controleer of het luchtbevochtigingsfilter, de luchtbevochtigingsbak en het waterreservoir goed zijn geïnstalleerd en zet de luchtreiniger weer AAN.
C1	Knipperen van de ventilatorsnelheidsindicator „☺“.	Probleem in de ventilatormotor	Schakel de luchtreiniger UIT om de foutmelding te laten verdwijnen, wacht ongeveer een minuut en zet de luchtreiniger weer AAN.
C3	————	Probleem in de temperatuur-/luchtvochtigheidsensor	Trek de stekker uit het stopcontact, wacht ongeveer een minuut en steek de stekker weer in het stopcontact.
C4	————		
C5	Knipperen van de Luchtreinigen & Luchtbevochtigen indicator.	Probleem in de printplaat	
C6	Knipperen van de Luchtreinigen & Luchtbevochtigen indicator.		
C7	Knipperen van de ventilatorsnelheidsindicator „☼“.		
C8	Knipperen van de ventilatorsnelheidsindicator „☺“.		

KC-840E

INDICATIE	DETAILS VAN DE FOUT	OPLOSSING
Knipperen van de Luchtreinigen & Luchtbevochtigen indicator.	Probleem in het luchtvochtigheidsfilter	Controleer of het luchtbevochtigingsfilter, de luchtbevochtigingsbak en het waterreservoir goed zijn geïnstalleerd en zet de luchtreiniger weer AAN.
Knipperen van de ventilatorsnelheidsindicator „☺“.	Probleem in de ventilatormotor	Schakel de luchtreiniger UIT om de foutmelding te laten verdwijnen, wacht ongeveer een minuut en zet de luchtreiniger weer AAN.
Knipperen van de luchtvochtigheidsindicator 'Hoog' of 'Laag'.	Probleem in de temperatuur-/luchtvochtigheidsensor	Trek de stekker uit het stopcontact, wacht ongeveer een minuut en steek de stekker weer in het stopcontact.
Knipperen van de Luchtreinigen & Luchtbevochtigen indicator.	Probleem in de printplaat	
Knipperen van de Luchtreinigen & Luchtbevochtigen indicator.		
Knipperen van de ventilatorsnelheidsindicator „☼“.		
Knipperen van de ventilatorsnelheidsindicator „☺“.		

TECHNISCHE GEGEVENS

Model	KC-860E				KC-850E				KC-840E				
Voeding	220~240 V 50/60 Hz												
Afstelling ventilatorsnelheid	MAXIMAAL	MATIG	LAAG	MAXIMAAL	MATIG	LAAG	MAXIMAAL	MATIG	LAAG	MAXIMAAL	MATIG	LAAG	
LUCHTREI- NIGEN	Luchtverplaatsings capaciteit (m ³ /uur)	396	240	84	306	168	60	210	132	48			
	Nominaal verbruik (W)	56	19	5,5(4,9)	41	11,6	3,8(3,3)	26	9,5	3,7(3,4)			
	Geluidsniveau (dBA)	51	39	17	47	35	15	45	34	15			
LUCHTREI- NIGEN & LUCHTBE- VOCHTIGEN	Luchtverplaatsings capaciteit (m ³ /uur)	396	240	120	288	168	84	186	132	54			
	Nominaal verbruik (W)	56	21	8,8(8,2)	40	13,5	6,8(6,3)	21	11,5	6,1(5,8)			
	Geluidsniveau (dBA)	50	39	25	47	35	22	42	34	20			
	Luchtbevochtiging (mL/uur)*2	730	500	300	600	400	230	450	330	170			
Aanbevolen vloeroppervakte (m ²)*1		~48											
Inhoud waterreservoir (L)		4,3											
Sensoren		Stof/geur/temperatuur & luchtvochtigheid											
Filtertype	Stofopvang	HEPA-filter met micro regeling *3											
	Ontgeuren	Afwasbaar geurfilter											
Snoerlengte (m)		2,0											
Afmetingen (mm)		398 (B) x 288 (D) x 627 (H)			378 (B) x 265 (D) x 586 (H)			360 (B) x 233 (D) x 550 (H)					
Gewicht (kg)		11,0			9,0			8,0					

- *1 •De aanbevolen vloeroppervakte geldt voor een luchtreiniger die met maximale ventilatorsnelheid wordt gebruikt.
- *2 •De aanbevolen vloeroppervakte geeft, aan over welke oppervlakte stofdeeltjes kunnen worden verwijderd in 30 minuten.
•De mate van luchtbevochtiging is afhankelijk van de temperatuur en luchtvochtigheid binnen- en buitenshuis.
De mate van luchtbevochtiging neemt toe naarmate de temperatuur stijgt of de luchtvochtigheid daalt.
De mate van luchtbevochtiging neemt af naarmate de temperatuur daalt of de luchtvochtigheid stijgt.
- *3 •Meetomstandigheden: 20 °C, 30 % luchtvochtigheid (JEM1426)
•De HEPA filter klasse is H10.(volgens de EN 1822 norm)

Stand-by stroomverbruik

Voor het voeden van de elektrische circuits terwijl de stekker in het stopcontact zit, verbruikt deze luchtreiniger in de stand-by ongeveer 0,7 W.
Trek de stekker uit het stopcontact om energie te besparen wanneer u de luchtreiniger niet gebruikt.

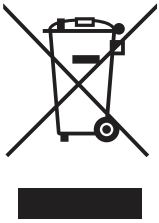

Let op: Uw product is van dit merkteken voorzien. Dit betekent dat afgedankte elektrische en elektronische apparatuur niet samen met het normale huisafval mogen worden weggegooid. Er bestaat een afzonderlijk inzamelingsstelsel voor deze producten.

A. Informatie over afvalverwijdering voor gebruikers (particuliere huishoudens)

1. In de Europese Unie

Let op: Deze apparatuur niet samen met het normale huisafval weggoien!

Afgedankte elektrische en elektronische apparatuur moet gescheiden worden ingezameld conform de wetgeving inzake de verantwoorde verwerking, terugwinning en recycling van afgedankte elektrische en elektronische apparatuur.

Na de invoering van de wet door de lidstaten mogen particuliere huishoudens in de lidstaten van de Europese Unie hun afgedankte elektrische en elektronische apparatuur kosteloos* naar hiertoe aangewezen inzamelingsinrichtingen brengen*. In sommige landen* kunt u bij de aanschaf van een nieuw apparaat het oude product kosteloos bij uw lokale distributeur inleveren. *) Neem contact op met de plaatselijke autoriteiten voor verdere informatie.

Als uw elektrische of elektronische apparatuur batterijen of accumulatoren bevat dan moet u deze afzonderlijk conform de plaatselijke voorschriften weggoien.

Door dit product op een verantwoorde manier weg te gooien, zorgt u ervoor dat het afval de juiste verwerking, terugwinning en recycling ondergaat en potentiële negatieve effecten op het milieu en de menselijke gezondheid worden voorkomen die anders zouden ontstaan door het verkeerd verwerken van het afval.

2. In andere landen buiten de Europese Unie

Als u dit product wilt weggoien, neem dan contact op met de plaatselijke autoriteiten voor informatie omtrent de juiste verwijderingsprocedure.

Voor Zwitserland: U kunt afgedankte elektrische en elektronische apparatuur kosteloos bij de distributeur inleveren, zelfs als u geen nieuw product koopt. Aanvullende inzamelingsinrichtingen zijn vermeld op de startpagina van www.swico.ch or www.sens.ch.

B. Informatie over afvalverwijdering voor bedrijven.

1. In de Europese Unie

Als u het product voor zakelijke doeleinden heeft gebruikt en als u dit wilt weggoien:

Neem contact op met uw SHARP distributeur die u inlichtingen verschaft over de terugname van het product. Het kan zijn dat u een afvalverwijderingsbijdrage voor de terugname en recycling moet betalen. Kleine producten (en kleine hoeveelheden) kunnen door de lokale inzamelingsinrichtingen worden verwerkt.

Voor Spanje: Neem contact op met de inzamelingsinrichting of de lokale autoriteiten voor de terugname van uw afgedankte producten.

2. In andere landen buiten de Europese Unie

Als u dit product wilt weggoien, neem dan contact op met de plaatselijke autoriteiten voor informatie omtrent de juiste verwijderingsprocedure.

أ. معلومات حول طريقة التخلص السليمة من الجهاز (الاستخدام المنزلي)

1. في دول الاتحاد الأوروبي



تنبيه: تم وضع الرمز على منتجك، ويعني ذلك أنه يجب عدم خلط المنتجات الكهربائية والإلكترونية المستعمل مع النفايات المنزلية العامة. يوجد نظام تجميع خاص لهذه المنتجات.

تنبيه: إذا أردت التخلص من هذا الجهاز، الرجاء عدم رميه في مكب النفايات العادي!

إن الأجهزة الكهربائية والإلكترونية يجب أن تعامل بشكل منفصل حسب القوانين التي تضمن المعالجة السليمة وإعادة التدوير.

حسب تعليمات البلدان الأعضاء، يتوجب على مستخدمي الأجهزة الإلكترونية والكهربائية منزلياً أن يعيدوا تلك الأجهزة المستخدمة إلى مرافق وجهات التجميع معينة دون أية رسوم*. في بعض البلدان* قد يسترجع الوكيل المحلي المعتمد الجهاز المستخدم القديم دون أية رسوم إذا ما قمت بشراء آخر جديد.

* الرجاء الاتصال بالهيئة المحلية لمزيد من المعلومات.

إذا كان جهازك الكهربائي أو الإلكتروني يحوي بطاريات أو بطاريات تخزين، تخلص منها أولاً حسب اللوائح المحلية.

تخلصك من هذا الجهاز بالطريقة الصحيحة سيضمن سلوك النفايات المسلك الصحيح للمعالجة و إعادة التدوير وبالتالي حماية البيئة وصحة الإنسان والتي قد تصبح مهددة بالتخلص الغير سليم من النفايات.

2. البلدان الأخرى خارج الاتحاد الأوروبي

إذا كنت تنوي التخلص من هذا الجهاز، الرجاء الاتصال بالهيئات المحلية المختصة و استفسر عن الطريقة الصحيحة لذلك.

خاص بسويسرا: يمكن إعادة الأجهزة الإلكترونية والكهربائية إلى وكيل المبيعات، حتى وإن لم يتم شراء منتج جديد. نقاط تجميع أخرى مدرجة في هذا الموقع www.swico.ch أو www.sens.ch.

ب. معلومات حول طريقة التخلص السليمة من الجهاز (الاستخدام في مواقع العمل و المكاتب).

1. في دول الاتحاد الأوروبي

إذا كنت تستخدم هذا الجهاز في مواقع العمل أو المكاتب:

الرجاء الاتصال بوكيل شارب الذي سيزودك بالمعلومات المطلوبة لإرجاع الجهاز. قد يتم تحميلك المصاريف الخاصة بالإرجاع وإعادة التدوير. بالنسبة للمنتجات الصغيرة (و الكميات الصغيرة)، يمكنك أن ترجعها إلى نقاط التجميع المحلية.

خاص بأسبانيا: الرجاء الاتصال بمؤسسة التجميع الخاصة أو الهيئة المحلية الخاصة بالتجميع لتسليمها الأجهزة المستعملة.

2. البلدان الأخرى خارج الاتحاد الأوروبي

إذا كنت تنوي التخلص من هذا الجهاز، الرجاء الاتصال بالهيئات المحلية المختصة و استفسر عن الطريقة الصحيحة لذلك.

KC-840E		KC-850E		KC-860E		الطرز	
متوسط		متوسط		متوسط		مصدر التيار الكهربائي	
منخفض	48	منخفض	60	منخفض	84	منخفض	التحكم بسرعة المروحة
متوسط	132	متوسط	168	متوسط	240	متوسط	سرعة المروحة (م/ساعة)
عال	210	عال	306	عال	396	عال	معدل الطاقة (واط)
منخفض	3.7(3.4)	منخفض	3.8(3.3)	منخفض	5.5(4.9)	منخفض	مستوى الصوت (ديسيبل)
متوسط	34	متوسط	35	متوسط	39	متوسط	سرعة المروحة (م/ساعة)
عال	45	عال	47	عال	51	عال	معدل الطاقة (واط)
منخفض	15	منخفض	15	منخفض	17	منخفض	مستوى الصوت (ديسيبل)
متوسط	132	متوسط	168	متوسط	240	متوسط	سرعة المروحة (م/ساعة)
عال	186	عال	288	عال	396	عال	معدل الطاقة (واط)
منخفض	6.1(5.8)	منخفض	6.8(6.3)	منخفض	8.8(8.2)	منخفض	مستوى الصوت (ديسيبل)
متوسط	11.5	متوسط	13.5	متوسط	21	متوسط	سرعة المروحة (م/ساعة)
عال	21	عال	40	عال	56	عال	معدل الطاقة (واط)
منخفض	20	منخفض	22	منخفض	25	منخفض	مستوى الصوت (ديسيبل)
متوسط	34	متوسط	35	متوسط	39	متوسط	سرعة المروحة (م/ساعة)
عال	42	عال	47	عال	50	عال	معدل الطاقة (واط)
منخفض	170	منخفض	230	منخفض	300	منخفض	مستوى الصوت (ديسيبل)
متوسط	330	متوسط	400	متوسط	500	متوسط	سرعة المروحة (م/ساعة)
عال	450	عال	600	عال	730	عال	معدل الطاقة (واط)
منخفض	~26	منخفض	~38	منخفض	~48	منخفض	سرعة خزان الماء (لتر)
متوسط	3.0	متوسط	4.0	متوسط	4.3	متوسط	الاجسامات
عال	غبار/حرارة ورطوبة	عال	غبار/حرارة ورطوبة	عال	غبار/حرارة ورطوبة	عال	نوع الفلتر
منخفض	غبار/حرارة ورطوبة	منخفض	غبار/حرارة ورطوبة	منخفض	غبار/حرارة ورطوبة	منخفض	إزالة الروائح الكريهة
متوسط	غبار/حرارة ورطوبة	متوسط	غبار/حرارة ورطوبة	متوسط	غبار/حرارة ورطوبة	متوسط	التقاط الغبار
عال	غبار/حرارة ورطوبة	عال	غبار/حرارة ورطوبة	عال	غبار/حرارة ورطوبة	عال	إزالة الروائح الكريهة
منخفض	360(عرض) 233x(عمق)	منخفض	378(عرض) 265x(عمق)	منخفض	398(عرض) 288x(عمق)	منخفض	طول السلك الكهربائي (م)
متوسط	360	متوسط	378	متوسط	398	متوسط	الأبعاد (مم)
عال	8.0	عال	9.0	عال	11.0	عال	الوزن (كغ)

- 1* مساحة الغرفة المقترحة مناسبة لتشغيل الجهاز بالسرعة القصوى للمروحة.
- 2* مساحة الغرفة المقترحة موزعة على إزالة كمية معينة من الغبار خلال 3 دقائق.
- 3* تختلف نسبة الترطيب مع اختلاف درجة الحرارة والرطوبة الداخلية والخارجية.
- 4* تزداد نسبة الترطيب بارتفاع درجة الحرارة أو انخفاض الرطوبة.
- 5* تقل نسبة الترطيب بانخفاض درجة الحرارة وارتفاع الرطوبة.
- 6* ظروف الاختبار: 20 درجة مئوية، 30% نسبة الرطوبة (JEM1426).
- 7* رتبة فلتر هيبا هي H10 من قبل EN1822.

الطاقة عندما يكون الجهاز في وضع الانتظار
 لتشغيل الدارات الكهربائية حينما يكون الجهاز موصلًا بمصدر التيار الكهربائي، يستهلك هذا الجهاز حوالي 0.7 واط من طاقة وضع الانتظار. للحفاظ على الطاقة، انزع القبس من المصدر حينما لا تستخدم الجهاز.

تعليمات استبدال الفلتر

إذا ظهر الخطأ مرة أخرى، اتصل بمركز خدمة شارب.

KC-850•KC-860E

المؤشر الرقمي	مؤشر الإضاءة	تفاصيل الخطأ	التصحيح
E2	وميض ضوء مؤشر تنظيف و ترطيب الهواء.	فلتر الترطيب لا يعمل بشكل طبيعي	تأكد من أن فلتر الترطيب، و صينية الترطيب، و خزان الماء جميعها مثبتة بالشكل الصحيح ثم شغل الجهاز مرة أخرى.
C1	وميض مؤشر التحكم بسرعة المروحة. (A)	المروحة لا تعمل بشكل طبيعي	أطفئ الجهاز لإلغاء عرض الخطأ، انتظر لمدة دقيقة واحدة ثم شغل الجهاز.
C3	_____	مجسات الحرارة و الرطوبة لا تعمل بشكل طبيعي	أخرج مقبس الكهرباء من المصدر، انتظر لدقيقة واحدة ثم صلّه بمصدر التيار مرة أخرى.
C4	_____		
C5	وميض مؤشر دفق الأيونات.	عطل في الدارة الكهربائية	
C6	وميض مؤشر تنظيف الهواء.		
C7	وميض مؤشر سرعة المروحة. (B)		
C8	وميض مؤشر سرعة المروحة. (C)		

KC-840

مؤشر الإضاءة	تفاصيل الخطأ	التصحيح
وميض مؤشر تنظيف و ترطيب الهواء.	فلتر الترطيب لا يعمل بشكل طبيعي	تأكد من أن فلتر الترطيب، و صينية الترطيب، و خزان الماء جميعها مثبتة بالشكل الصحيح ثم شغل الجهاز مرة أخرى.
وميض مؤشر التحكم بسرعة المروحة. (A)	المروحة لا تعمل بشكل طبيعي	أطفئ الجهاز لإلغاء عرض الخطأ، انتظر لمدة دقيقة واحدة ثم شغل الجهاز.
وميض مؤشر الرطوبة High أو Low.	مجسات الحرارة و الرطوبة لا تعمل بشكل طبيعي	أخرج مقبس الكهرباء من المصدر، انتظر لدقيقة واحدة ثم وصلّه بمصدر التيار مرة أخرى.
وميض مؤشر الرطوبة High.		
وميض مؤشر دفق الأيونات.	عطل في الدارة الكهربائية	
وميض مؤشر تنظيف الهواء.		
وميض مؤشر سرعة المروحة. (B)		
وميض مؤشر سرعة المروحة. (C)		

تحري الخلل وإصلاحه

قبل الاتصال بخدمة الصيانة، الرجاء مراجعة اللائحة أدناه، حيث أن المشكلة الحادثة قد لا تكون عطلاً في الجهاز نفسه.

الأعراض	التصحيح (ليس عطلاً)
الروائح الكريهة و الدخان لا يزولان.	<ul style="list-style-type: none"> • قم بتنظيف أو استبدال الفلترات إذا لاحظت أنها وسخة للغاية. (ارجع إلى A-11, A-12, A-14)
تضيء الشاشة الأمامية باللون الأخضر حتى وإن كان الهواء غير نقي.	<ul style="list-style-type: none"> • قد يكون الهواء غير نقي في اللحظة التي تم فيها نزع الجهاز من التيار الكهربائي. قم بنزع المقبس من التيار و انتظر لدقيقة واحدة ثم أعد توصيل الجهاز ثانية.
تضيء الشاشة الأمامية باللون البرتقالي أو الأحمر حتى وإن كان الهواء نظيفاً.	<ul style="list-style-type: none"> • يتأثر عمل المجسات إذا ما كانت فتحات المجسات متسخة أو مسدودة. نظف المجسات بعناية و رفق. (ارجع إلى A-11)
يصدر صوت طقطقة أو تكتكة من الجهاز.	<ul style="list-style-type: none"> • قد يسمع هذا الصوت حينما يعمل الجهاز على توليد الأيونات.
تصدر روائح كريهة من الهواء الخارج من الجهاز.	<ul style="list-style-type: none"> • تأكد من أن الفلترات غير محملة بالأوساخ. • نظف أو استبدل الفلترات. • قد ينبعث من منقيات هواء أيونات بلازماكستر آثار بسيطة من غاز الأوزون و التي قد تصدر روائح كريهة.
لا يعمل الجهاز حين يتواجد دخان السجائر في الهواء.	<ul style="list-style-type: none"> • هل وضع الجهاز في موقع يصعب على المجسات كشف دخان السجائر؟ • هل فتحات المجسات معاقة أو مسدودة؟ (في هذه الحالة، نظف الفتحات) (ارجع إلى A-11)
ضوء مؤشر الفلتر مضاء.	<ul style="list-style-type: none"> • بعد تركيب الفلترات، صل سلك التوصيل إلى مصدر التيار الكهربائي و اضغط زر إعادة تنظيم الفلترات. (ارجع إلى A-11)
الشاشة الأمامية مطفأة.	<ul style="list-style-type: none"> • تأكد ما إذا كان نمط إطفاء الأضواء مختاراً. إذا كان هذا هو الأمر، اضغط على زر التحكم بالإضاءة لتشغيل أضواء المؤشر. (ارجع إلى A-10)
لا يضيء مؤشر نفاذ الماء عندما يكون خزان الماء فارغاً.	<ul style="list-style-type: none"> • تأكد من خلو العوامة من الشوائب. نظف صينية الترطيب. تأكد من أن الجهاز موضوع على أرضية مستوية.
رافعة الماء في الخزان لا تنخفض أو تنخفض ببطء.	<ul style="list-style-type: none"> • تأكد من تثبيت صينية الترطيب و خزان الماء بشكل صحيح. • اضبط فلتر الترطيب • نظف أو استبدل الفلترات إذا كانت شديدة الاتساخ (راجع إلى A-14 و A-10)
تتغير أضواء الشاشة الأمامية بشكل دوري.	<ul style="list-style-type: none"> • تتغير الإضاءة حسب الشوائب و الروائح الكريهة التي يتم الكشف عنها من قبل مجسات الغبار و مجسات الروائح الكريهة.

تعليمات استبدال الفلتر

يتغير العمر الافتراضي للفلتر تبعاً لوجو الغرفة والاستخدام وموقع الجهاز. إذا استمر وجود الغبار أو الروائح الكريهة، استبدل الفلترات.
(ارجع إلى "الرجاء قراءة التالي قبل البدء باستخدام منقي الهواء الجديد")

دليلك إلى الوقت الصحيح لاستبدال الفلتر

فلتر هيبيا حتى 5 سنوات بعد فتحه

قد يقصر عمر الفلتر بشكل كبير تبعاً لوجو الغرفة. يمكن لدخان السجائر وقشور الحيوانات المنزلية أن تقصر من عمر الفلتر. افحص الفلترات بشكل دوري واستبدلها عند اللزوم.

فلتر إزالة الروائح الكريهة القابل للغسل

يمكن استخدام الفلتر مرارا بعد الغسل، كما يمكن أن يتم استبداله.

فلتر الترطيب حتى سنتين بعد فتحه

قد يقصر عمر الفلتر بشكل كبير تبعاً لوجو الغرفة. حتى وإن لم يمر عامان على استخدام الفلتر، استبدل فلتر الترطيب إذا لاحظت التالي:

- رواسب معدنية (بيضاء، سوداء أو حمراء) والتي لا تزول بعد التنظيف، أو إذا ما بقي فلتر الترطيب وسخاً حتى بعد تنظيفه.
- تلف الفلتر أو تشققه.

استبدال الفلترات

- فلتر هيبيا: قطعة واحدة: رقم الطراز:
(KC-860E) FZ-C150HFE
(KC-850E) FZ-C100HFE
(KC-840E) FZ-C70HFE
- فلتر إزالة الروائح الكريهة القابل للغسل:
قطعة واحدة: رقم الطراز:
(KC-860E) FZ-C150DFE
(KC-850E) FZ-C100DFE
(KC-840E) FZ-C70DFE
- فلتر الترطيب: قطعة واحدة: رقم الطراز:
FZ-C100MFE

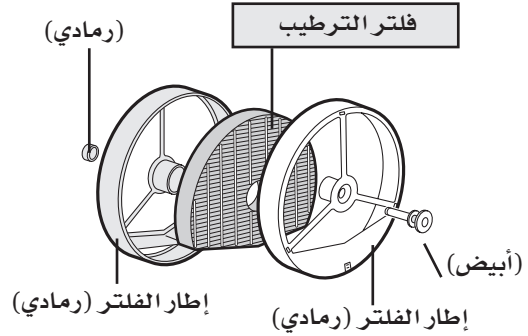

تثبيت الفلترات:

1. قم بتثبيت الفلترات حسب الإرشادات المرفقة مع الفلترات.
2. استخدم بطاقات التاريخ لتذكيرك بالموعد القادم لاستبدال الفلتر.

التخلص من الفلترات:

الرجاء التخلص من الفلترات المستعملة حسب القوانين و اللوائح المعمول بها محليا.

- المواد الخاصة بفلتر هيبيا
- الفلتر: البوليبروبيلين • الإطار: البوليستر.
- المواد الخاصة بفلتر إزالة الروائح الكريهة القابل للغسل
- البوليستر، الحرير الصناعي، الفحم المنشط.
- المواد الخاصة بفلتر الترطيب
- الحرير الصناعي، البوليستر.

فلتر الترطيب

دورة العناية مرة واحدة شهرياً أو حين يضيء مؤشر الفلتر.

ستعتمد دورية الصيانة على صلابة الشوائب في الماء التي تستخدمها، كلما كانت أصعب كلما احتجت للصيانة بشكل دوري أكثر.

5 اشطف فلتر الترطيب بالماء الفاتر مراراً لإزالة أية رواسب.

قد يتسبب عدم الشطف الجيد للفلتر بظهور روائح كريهة و التأثير على أداء و/أو مظهر الجهاز.

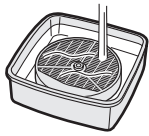

* لا تقم بحف فلتر الترطيب، اشطفه برفق تحت ماء فاتر جار فقط.

6 أعد تثبيت فلتر الترطيب على صينية الترطيب و ثبت الصينية في الجهاز.

• لن يثبت فلتر الترطيب إذا قمت بوضعه بشكل معكوس. تأكد من عدم وجود فراغ بين صينية الترطيب و الجهاز عند تثبيتها. قد لا يعمل الجهاز بشكل صحيح إذا لم تكن صينية الترطيب مثبتة بشكل سليم داخل الجهاز.

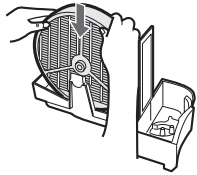

• عند عدم استخدامك للجهاز لفترات طويلة، جفف فلتر الترطيب تماماً قبل تثبيته داخل الجهاز.

7 صل الجهاز بالكهرباء، شغل الجهاز، واضغط زر إعادة تنظيم الفلتر أكثر من 3 ثلاث ثوان لإعادة التنظيم.

قد تلحظ رواسب بنية مائلة إلى الحمرة أو بيضاء تتشكل على سطح فلتر الترطيب. تظهر هذه الشوائب (كالسيوم، إلخ) بسبب الشوائب الموجودة في ماء الحنفية ولا تدل على أي عطل أو تلف. ثبت فلتر الترطيب حينما يكون مغطى تماماً بالرواسب البيضاء.

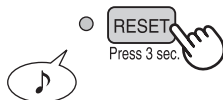

1 أخرج خزان الماء و صينية الترطيب.

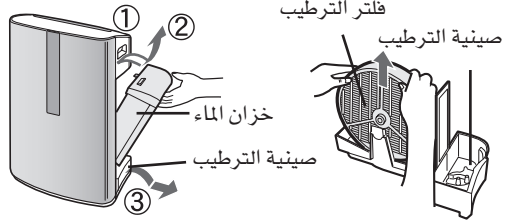

2 أخرج فلتر الترطيب من صينية الترطيب.

تجنب انسكاب الماء من صينية الترطيب.

3 تحضير محلول التنظيف.

يستخدم حمض السيتريك، المتواجد في معظم الصيدليات، أو عصير ليمون معلب 100% في عملية التنظيف. اختر أحد المادتين للاستخدام و تجهيز مادة التنظيف.

<عند استخدام حمض السيتريك>

قم بإذابة 3 ملاعق شاي من حمض السيتريك و 2½ كوب من الماء الفاتر في عبوة مناسبة و اخلطها جيداً.

<عند استخدام عصير الليمون>

يمكن استخدام عصير الليمون المعلب 100% الخالي من اللب. (قم بتصفية العصير إذا لزم الأمر). امزج ¼ كوب من عصير الليمون مع 3 أكواب من الماء الفاتر في عبوة كبيرة تتسع لفلتر الترطيب و اخلط جيداً.

4 انقع فلتر الترطيب في المحلول لمدة 30 دقيقة قبل تنظيفه.



عند استخدام عصير الليمون، ينصح بنقع الفلتر لمدة أطول من تلك اللازمة عند استخدام حمض السيتريك.

صينية الترطيب

يعتمد تكرار دورة العناية على صلابة المياه. تجنب سكب الماء عند نزع أو تنظيف الصينية.

شهر واحد دورة العناية

حينما يكون من الصعب التخلص من مخلفات الماء

1 **ملاً صينية الترطيب إلى النصف بماء فاتر، أضف مقداراً صغيراً من منظف المطبخ الخفيف، اتركه منقوعاً لمدة 30 دقيقة تقريباً. أذب المنظف حسب الإرشادات المبينة على العبوة. نظف الأجزاء التي يصعب الوصول إليها بعود ذي نهاية قطنية أو فرشاة أسنان.**

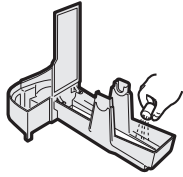

2 **اشطف صينية الترطيب بالماء الفاتر. اشطف بالماء حتى يزول أي أثر لمواد التنظيف. قد يتسبب الشطف الغير كاف بتولد الروائح الكريهة أو تغيير في لون/شكل الجهاز الرئيسي.**

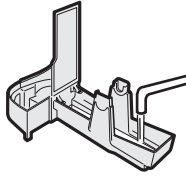

تحذير

استخدم فقط منظفات المطبخ الخفيفة لتنظيف صينية الترطيب. إن استخدام مواد كيميائية أو مواد صابونة قد يتسبب في تصدع الخزان و بالتالي تسرب الماء.

1 **انزع خزان الماء و صينية الترطيب.**

أخرج خزان الماء أولاً ثم صينية الترطيب. استخدم يدك الاثنتين لسحب صينية الترطيب تجنباً لانسكاب الماء.



2 **أزل فلتر الترطيب من صينية الترطيب. تخلص من الماء المتجمع باحناء صينية الترطيب ببطء.**

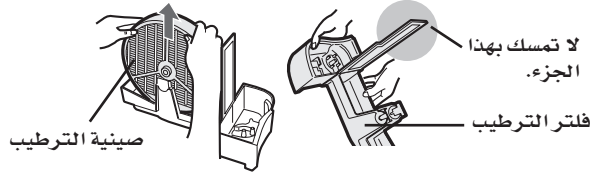

3 **اشطف صينية الترطيب من الداخل بالماء الفاتر لإزالة أية شوائب.**

• لا تقم بإزالة العوامة الفلينية.
• نظف الأماكن التي يصعب الوصول إليها بعود ذي نهاية قطنية أو فرشاة أسنان.

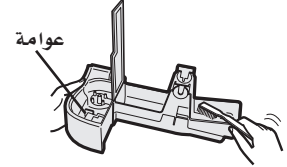

4 **أعد تثبيت فلتر الترطيب و صينية الترطيب داخل الجهاز.**

لن يثبت فلتر الترطيب إذا قمت بوضعه بشكل معكوس. تأكد من عدم وجود فراغ بين صينية الترطيب و الجهاز عند تثبيتها. قد لا يعمل الجهاز بشكل صحيح إذا لم تكن صينية الترطيب مثبتة بشكل سليم داخل الجهاز.

اللون: رمادي

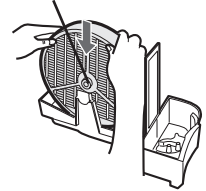

أدخل الفتوات الموجودة على الطرف الآخر من العوامة في هذه الفتحة.

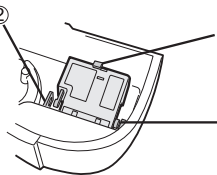

① أدخل العوامة أسفل هذا الفتوة.

③ أدخل الفتوات الموجودة على العوامة في هذه الفتحة.

إذا خرجت العوامة من مكانها، أعد تثبيتها بإدخال الفتوات في العوامة داخل الفتحات الموجودة في صينية الترطيب حسب ما هو ظاهر في الرسم التوضيحي.

خزان الماء



دورة العناية كل يوم عند الترتيب

اشطف داخل الخزان بالماء الفاتر بترك كمية قليلة من الماء داخل الخزان وإغلاقه ثم رجّه. يمكن استخدام منظف منزلي خفيف لتنظيفه من الداخل ولكن بعد لإذابته في الماء كما يجب شطف الخزان بشكل تام لإزالة أية آثار للمنظف.

ملاحظة: (لا يمكن غسل الخزان في غسالة الصحون)

العناية بغطاء الخزان دورة العناية ... مرة شهرياً

الغطاء الصغير الموجود خلف غطاء الخزان قابل للإزالة. حينما يتسخ هذان الغطاءان يتوجب التنظيف. استخدام قطعة من القطن أو فرشاة أسنان.

العناية بفلتر إزالة الروائح الكريهة القابل للغسل

حينما تلاحظ رائحة كريهة من مخرج الهواء. حينما يبدو أداء الفلتر أقل فعالية و تستمر الروائح الكريهة.

دورة العناية

الغسل يدوياً فقط لا تقم بتشيفه في نشافة الملابس!

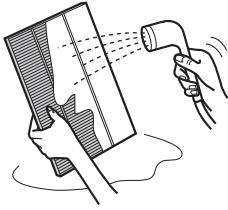

1 اشطف الأوساخ من فلتر إزالة الروائح الكريهة القابل للغسل تحت ماء فاتر أزل الغبار قبل الغسل. أزل الغبار عن فلتر إزالة الروائح القابل للغسل قبل غسله.

تحذير

- عند غسل الفلتر للمرة الأولى، قد يكون لون ماء الشطف بنيًا. لا يؤثر ذلك على فعالية إزالة الروائح الكريهة.
- تجنب طي أو إحناء الفلتر عند الغسل.

2 اترك الفلتر ليحجف وينزل عنه الماء الزائد.

3 جفف الفلتر بشكل تام في مكان جيد التهوية.

إذا كان بالإمكان، جففه في الخارج. جفف الفلتر بوضع جانبي لتجنب طيه. يلزم الفلتر 6 ساعات ليحجف.

تحذير

- تجنب تجفيف الفلتر في الخارج في أجواء عاصفة (الأمطار و درجات الحرارة المنخفضة) ولا تدع الفلتر يتجمد.
- إذا تم تجفيف الفلتر داخلياً، اتخذ إجراءات احترازية مثل وضع المناشف أسفل الفلتر لمنع الماء المتسرب من إتلاف الأرضية.

4 ثبت الفلتر داخل الجهاز. (راجع صفحة A-6)

جفف الفلتر تماماً قبل تثبيته في الجهاز. لا تشغل الجهاز دون تثبيت الفلترات الأربعة داخله.

للحفاظ على الأداء المثالي لهذا الجهاز، الرجاء تنظيفه دورياً بما في ذلك المجسات والفلترات. عند تنظيف الجهاز، تأكد من فصله من التيار الكهربائي بنزع المقبس من مصدر الكهرباء، ولا تمسك المقبس أبداً بيدين مبلولتين. قد تتسبب بصدمة كهربائية أو/و إصابة جسدية.

بعد 720 ساعة من الاستخدام
(30 يوم × 24 ساعة = 720)

دورة العناية

ضوء مؤشر الفلتر

سيضيء ضوء مؤشر الفلتر للدلالة على وجوب صيانة اللوح الخلفي والمجسات و فلتر الترطيب. سيضيء ضوء المؤشر بعد 720 ساعة من الاستعمال تقريباً.

قم بإعادة تنظيم مؤشر الفلتر بعد الصيانة. وصل الجهاز بالكهرباء واضغط على زر RESET لثلاث ثوان. سيطفئ ضوء مؤشر الفلتر. يجب ضغط زر RESET حتى وإن كان ضوء مؤشر الفلتر مطفأ لإعادة تنظيم عداد الصيانة.



اللوحة الخلفي والمجسات

دورة العناية

كلما تراكم الغبار على الجهاز أو كل شهرين

أزل الغبار برفق من فتحات المجسات واللوحة الخلفي باستخدام الأداة المخصصة بالمكنسة الكهربائية أو أية أداة أخرى مناسبة.

حينما تتراكم الأوساخ العنيدة على اللوحة الخلفي

- 1 في حالة الأوساخ الدهنية، انقع اللوحة الخلفي في الماء مع بعض منظفات المطبخ. تجنب الحث الشديد عند التنظيف.
- 2 اشطف اللوحة الخلفي مراراً بالماء النظيف لإزالة أي رواسب من المنظفات.
- 3 اترك الفلتر جانباً لينزل عنه كل الماء الزائد.

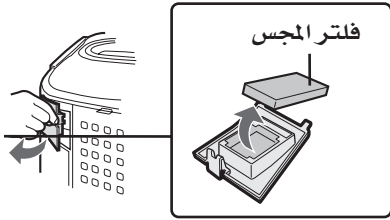
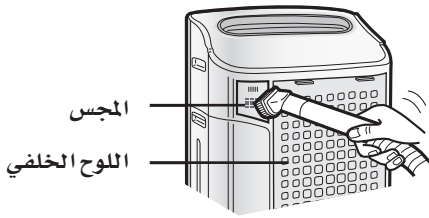

العناية بفلتر المجسات

أخرج فلتر المجسات واضربه برفق فوق مغسلة أو حاوية القمامة لينزل عنه الغبار. إذا كان شديد الاتساخ، اغسله برفق بالماء الفاتر. لا تستخدم أية منظفات أو مواد كيميائية من أي نوع لتنظيف الفلتر. قم بتجفيف الفلتر بشكل تام قبل وضعه ثانية في الجهاز. لا تشغل الجهاز قبل التأكد من أن الفلترات مثبتة في مكانها الصحيح.

الجهاز

دورة العناية

كلما تراكم الغبار على الجهاز أو كل شهرين

لمنع تراكم الأوساخ أو البقع على الجهاز، نظفه باستمرار. إذا سمحت للبقع بالبقاء على الجهاز، ستصعب إزالتها لاحقاً. امسح بقطعة قماش ناعمة للبقع والأوساخ العنيدة، بلل القطعة بالقليل من الماء. لا تستخدم السوائل المتطايرة البنزين، الثر، مسحوق الصقل، كلها تسبب التلف للسطح. لا تستخدم المنظفات يمكن للمنظفات أن تتلف الجهاز.

زر تشغيل / إيقاف بلازما كلستر



إضغط زر تشغيل/إيقاف بلازما كلستر لتشغيل و إيقاف نمط أيونات بلازما كلستر. حينما تكون بلازما كلستر في وضع التشغيل، سيضيء ضوء المؤشر و ضوء مؤشر بلازما كلستر معاً.

زر التحكم بالإضاءة

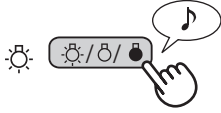

استخدمه حين يكون ضوء اللوح الأمامي شاملاً. الرجوع إلى الرسم التوضيحي على اليسار لاختيار درجة الإضاءة المطلوبة للوح الأمامي.

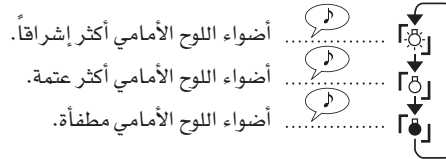

تكون أضواء الشاشة الأمامية أكثر إشراقاً عند البدء باستخدام الجهاز.

تحذير

ضوء مؤشر تزويد الماء



إضاءة

حينما يفرغ خزان الماء، يومض مؤشر تزويد الماء للدلالة على وجوب إعادة ملء الخزان. لاحظ أن الضوء لن يومض حتى وإن كان الخزان فارغاً عند استخدام نمط تنظيف الهواء و نمط دفع الأيونات.

ضبط مؤشر تزويد الماء الصوتي.

يمكن ضبط نغمة للدلالة على أن خزان الماء فارغ إلى جانب المؤشر الضوئي. حينما يكون الجهاز مطفأ، إضغط على زر التحكم بالإضاءة لثلاث ثوان متواصلة لتشغيل النغمة الصوتية.

للإلغاء

للإلغاء النغمة الصوتية، إضغط زر التحكم بالإضاءة لثلاث ثوان أخرى حين يكون الجهاز مطفأ.

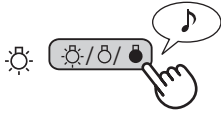

ضبط درجة كشف المجس

اضبط على درجة «منخفض» إذا كانت شاشة الغبار و شاشة الروائح الكريهة مضيئة باللون الأحمر باستمرار لتقليل درجة الكشف. و اضبط على درجة «مرتفع» إذا كانت شاشة الغبار و شاشة الروائح الكريهة مضيئة باللون الأخضر باستمرار لرفع درجة الكشف.

1 أطفئ الجهاز و اضبط على زر التحكم بسرعة المروحة لثلاث ثوان ستظهر إضاءة مؤشر سرعة المروحة درجة كشف المجس الحالية. الدرجة المضبوطة من قبل المصنع قياسية و تظهر بإضاءة مؤشر «MED».

2 اضغط زر التحكم بسرعة المروحة لضبط درجة كشف المجس المرغوبة. عد إلى الرسم التوضيحي على اليمين لاختيار الدرجة المرغوبة.

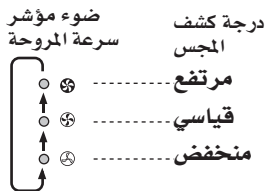

3 إضغط زر الإيقاف

إذا لم يتم ضغط زر الإيقاف خلال 8 ثوان من ضبط درجة كشف المجس، سيتم تخزين الإعدادات تلقائياً. سيتم حفظ الإعدادات حتى حين يكون الجهاز غير موصل بالكهرباء.

نمط تنظيف الهواء

استخدم نمط تنظيف الهواء حين لا يلزم إضفاء المزيد من الرطوبة إلى الهواء.

- 1 **إضغط زر نمط تنظيف الهواء على الشاشة.**
 - إذا لم يكن المقبس الكهربائي منزوعاً بين كل استعمال، سيعمل الجهاز بشكل تلقائي تبعاً للإعدادات التي تم ضبطها عند الاستعمال السابق.



- 2 **إضغط زر التحكم بسرعة المروحة لا اختيار السرعة المطلوبة.**
 - ستظهر إضاءة المؤشر السرعة المختارة حالياً.



إضغط زر الإيقاف لإيقاف الجهاز.



نمط دفق الأيونات

يعمل نمط دفق الأيونات المصاحب للترطيب على تحرير أيونات بلازما كاستر عالية الكثافة. يقوم الجهاز بإطلاق متواصل لدفق كثيف من الأيونات لمدة 15 دقيقة، مما يعمل على إزالة الغبار المتطاير في الهواء و غبار الطلع و الفطريات و الألرجينات من الهواء المسحوب داخل نظام الفلتر. يجب أن يكون الخزان ممتلئاً بالماء عند اختيار تشغيل هذا النمط.

يقوم الجهاز بالترطيب عند وجود الماء في الخزان، بينما يعمل دون ترطيب عندما يكون الخزان فارغاً.

- 1 **إضغط زر تشغيل نمط دفق الأيونات على الشاشة**
 - حينما ينتهي زمن هذا النمط، سيعود الجهاز للعمل حسب النمط المختار سابقاً.



إضغط زر الإيقاف لإيقاف الجهاز.



زر التحكم بسرعة المروحة

الرجاء ملاحظة أنه لا يمكن تعديل سرعة المروحة في نمط دفق الأيونات.

التشغيل التلقائي	الرجاء ملاحظة أنه لا يمكن تعديل سرعة المروحة في نمط دفق الأيونات.
نمط غبار الطلع	سيعمل الجهاز على المستوى العالي لمدة 10 دقائق ثم سيتراوح بين السرعة المتوسطة و السرعة القصوى.
التشغيل الأقصى	الرجاء ملاحظة أنه لا يمكن تعديل سرعة المروحة في نمط دفق الأيونات.
التشغيل المتوسط	الرجاء ملاحظة أنه لا يمكن تعديل سرعة المروحة في نمط دفق الأيونات.
التشغيل الأدنى	الرجاء ملاحظة أنه لا يمكن تعديل سرعة المروحة في نمط دفق الأيونات.

*الرجاء ملاحظة أنه لا يمكن تعديل سرعة المروحة في نمط دفق الأيونات.

شاشة العرض الرئيسية

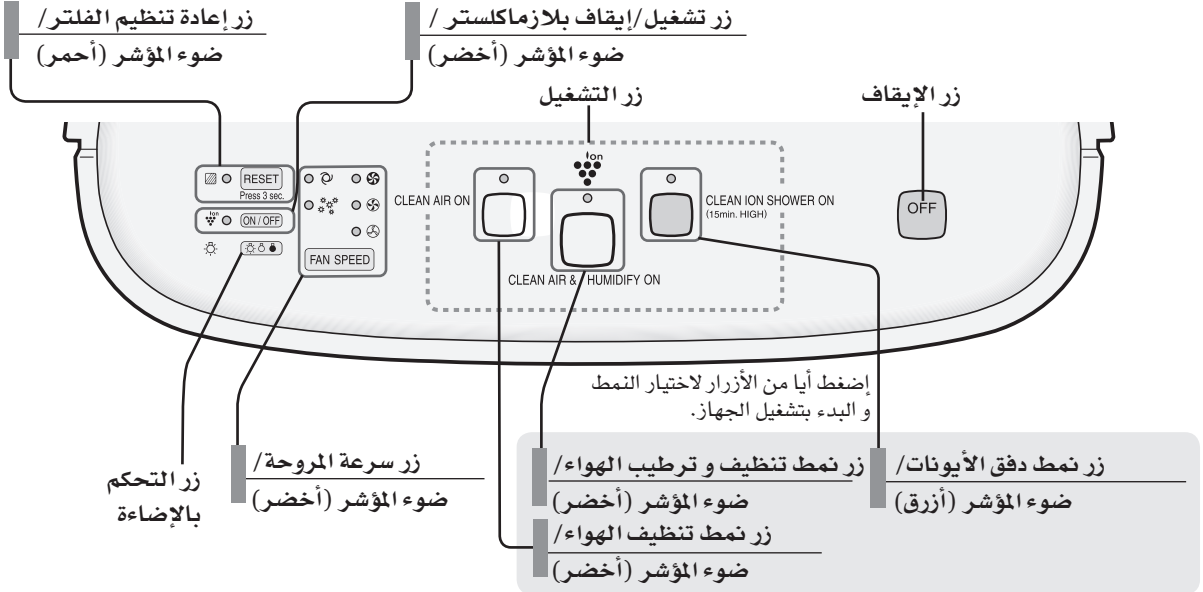

نمط تنظيف و ترطيب الهواء

استخدم نمط تنظيف و ترطيب الهواء لتنظيف الهواء بسرعة و تقليل أثر الروائح الكريهة و ترطيب الهواء.



تنظيف و ترطيب الهواء في وضع التشغيل

1 إملأ خزان الماء. (راجع صفحة A-7)

2 إضغط زر نمط تنظيف و ترطيب الهواء.

- إذا لم يكن المقبس الكهربائي منزوعاً بين كل استعمال، سيعمل الجهاز بشكل تلقائي تبعاً للإعدادات التي تم ضبطها عند الاستعمال السابق.

3 إضغط زر التحكم بسرعة المروحة لاختيار السرعة المطلوبة.

- ستظهر إضاءة المؤشر السرعة المختارة حالياً.

إضغط زر الإيقاف لإيقاف الجهاز.

حول نمط الترطيب التلقائي

تعمل مجسات الحرارة/الرطوبة تلقائياً على اكتشاف و تعديل الرطوبة تبعاً للتغيرات التي تطرأ على درجة حرارة الغرفة. حسب حجم و رطوبة الغرفة، قد لا تصل نسبة الرطوبة إلى 65% .55. في هذه الحالات، ينصح باستخدام نمط تنظيف و ترطيب الهواء/النمط الأقصى.

درجة الحرارة	الرطوبة
18 ~ درجة مئوية	65%
18 ~ 24 درجة	60%
24 ~ درجة مئوية	55%

تعبئة خزان الماء

يمكن استخدام الجهاز في نمط تنظيف الهواء دون ملء الخزان بالماء. ينبغي ملء الخزان بالماء عند استخدام الجهاز في نمط دقق الأيونات و نمط تنظيف و ترطيب الهواء.

1 أخرج خزان الماء بسحبه من الأعلى.

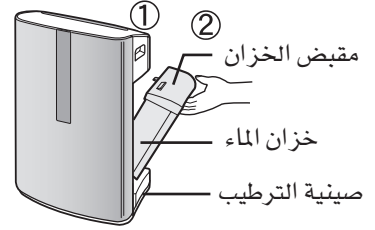

2 إنزع غطاء خزان الماء و املاً الخزان من الصنبور بحرص.

- قم بتغيير الماء الموجود في خزان الماء يومياً بماء جديد من الصنبور.



3 قم بإحكام إغلاق الغطاء بعد ملء الخزان.

- تأكد من عدم وجود تسرب للماء.
- تأكد من تشييف أي بقايا ماء خارج الخزان.
- احمل الخزان بيدك الأثنتين بحيث تكون فتحة الخزان إلى الأعلى.



4 إعادة تثبيت خزان الماء داخل الجهاز

- ستسمع صوت طقة المقبض عند تثبيت خزان الماء في مكانه الصحيح.

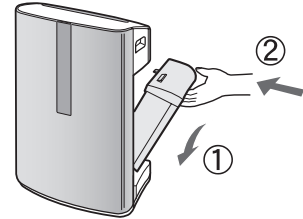

تحذير

- لا تعرض الجهاز للماء. قد ينتج عند ذلك دائرة قصير و/أو خطر التعرض لصدمة كهربائية.
- لا تستخدم الماء الساخن (40 درجة مئوية)، أو مواد كيميائية، أو مواد عطرية، أو ماء متسخاً، أو أية مواد ضارة حيث يمكن أن تعرض الجهاز للتلف.
- استخدم ماء من الصنبور. قد تتولد الفطريات أو البكتيريا عند استخدام مصادر ماء أخرى.

تركيب الفلتر

للمحافظة على جودة الفلترات، تم حفظها في أكياس بلاستيكية ووضعت داخل الجهاز. تأكد من إزالة الفلترات من الأكياس البلاستيكية ووضعه في مكانها الصحيح داخل الجهاز قبل استخدامه لأول مرة.

1 إزالة الفلترات

1 إنزع اللوح الخلفي.

إضغط المقابض برفق للأسفل ثم أزل اللوح الخلفي وانزعه.

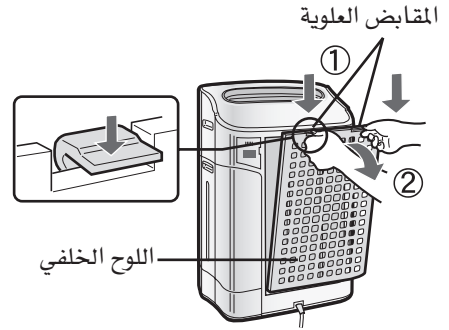

2 تركيب الفلترات

1 تركيب فلتر هيبا.

تأكد من أن فلتر هيبا مثبت بالطريقة الصحيحة

إن تركيب الفلتر بشكل عكسي سيؤثر على أداء الجهاز. يجب أن تكون الجهة الزرقاء مواجهة للخارج.

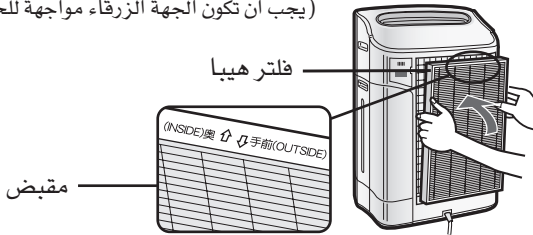

2 أزل فلتر الروائح الكريهة القابل للغسل (أسود) و فلتر هيبا (أبيض) من الأكياس البلاستيكية.

أدخل المقابض السفلية للوح الخلفي (اليمنى و اليسرى) في الفتحات الصغيرة الموجودة في الجهاز، وقم بإدخال فلتر إزالة الروائح الكريهة القابل للغسل برفق بين فلتر هيبا و اللوح الخلفي.

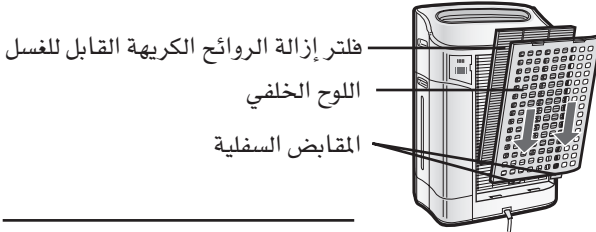

3 إضغط المقابض العلوية (اليمنى و اليسرى) لإغلاق.

المقابض العلوية

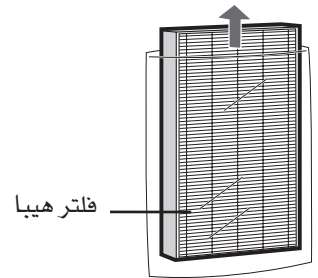
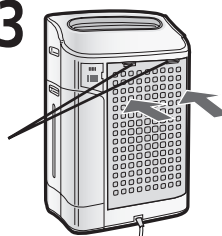

4 قم بتعبئة تاريخ البدء بالاستخدام على بطاقة التاريخ.

استخدم هذا التاريخ لتستدل به على الوقت الذي يلزم فيه استبدال الفلترات.

بطاقة التاريخ

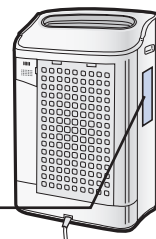

فلتر إزالة الروائح الكريهة القابل للغسل

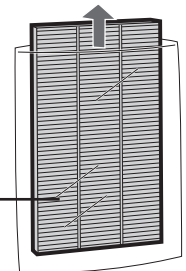

الشاشة الأمامية

تظهر حالة ورطوبة هواء الغرفة

تظهر حالة الغرفة من حيث الروائح الكريهة و الغبار و الرطوبة.

KC-850E, KC-860E

شاشة مؤشر الروائح الكريهة

يعمل مجس الروائح الكريهة على مراقبة الهواء باستمرار و تغيير اللون تبعاً لكثافة الروائح الكريهة.

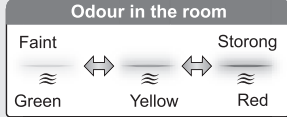

يتم الكشف عن الغبار و عن الروائح الكريهة بواسطة مجسات مختلفة. قد لا تتغير الألوان لحظياً.

ضوء مؤشر تزويد الماء (أحمر)

سيضيء هذا المؤشر حينما يلزم إعادة تعبئة خزان الماء.

ضوء مؤشر الرطوبة (أخضر)

يعرض مستوى الرطوبة التقريبي في الغرفة. لا يمكن تعديل ضبط الرطوبة.

(مثال) عند نسبة رطوبة 60%

80% أو أكثر..... H

أقل من 30% L



شاشة مؤشر الغبار

يعمل مجس الغبار على مراقبة الهواء بشكل مستمر و تغيير اللون تبعاً لنقاء الهواء. لدى KC-860E 5 مستويات من الكشف عن الغبار.

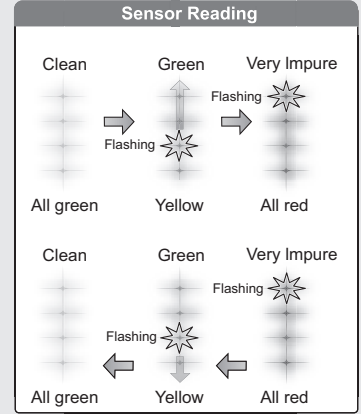

حينما يكتشف مجس الغبار غباراً، يتحرك الضوء بوميض حسب كمية الشوائب في الهواء.

ضوء مؤشر أيونات بلازماكلستر (أزرق)

أزرق: بلازماكلستر في وضع التشغيل
الضوء مطلقاً: بلازماكلستر في وضع الإيقاف

KC-C840E

شاشة مؤشر الغبار

يعمل مجس الغبار على مراقبة الهواء بشكل مستمر و تغيير اللون تبعاً لنقاء الهواء.

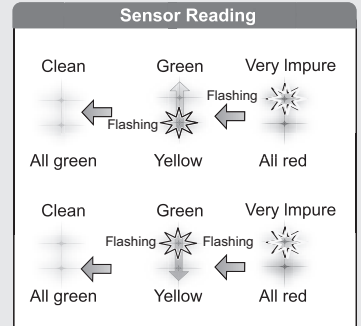

حينما يكتشف مجس الغبار غباراً، يتحرك الضوء بوميض حسب كمية الشوائب في الهواء.

ضوء مؤشر الرطوبة (أخضر)

عرض مستوى الرطوبة التقريبي في الغرفة. لا يمكن تعديل ضبط الرطوبة.

عال - 65% أو أكثر

متوسط - 65% أو أقل من 40% أو أكثر

منخفض - 40% أو أقل

ضوء مؤشر تزويد الماء (أحمر)

سيضيء هذا المؤشر حينما يلزم إعادة تعبئة خزان الماء.

ضوء مؤشر أيونات بلازماكلستر (أزرق)

أزرق: بلازماكلستر في وضع التشغيل
الضوء مطلقاً: بلازماكلستر في وضع الإيقاف

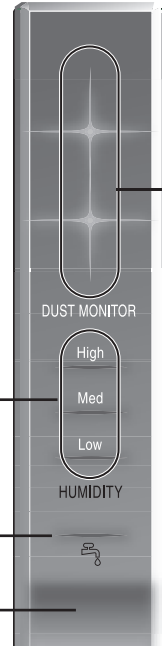

أسماء القطع

مخطط توضيحي - الجهة الأمامية

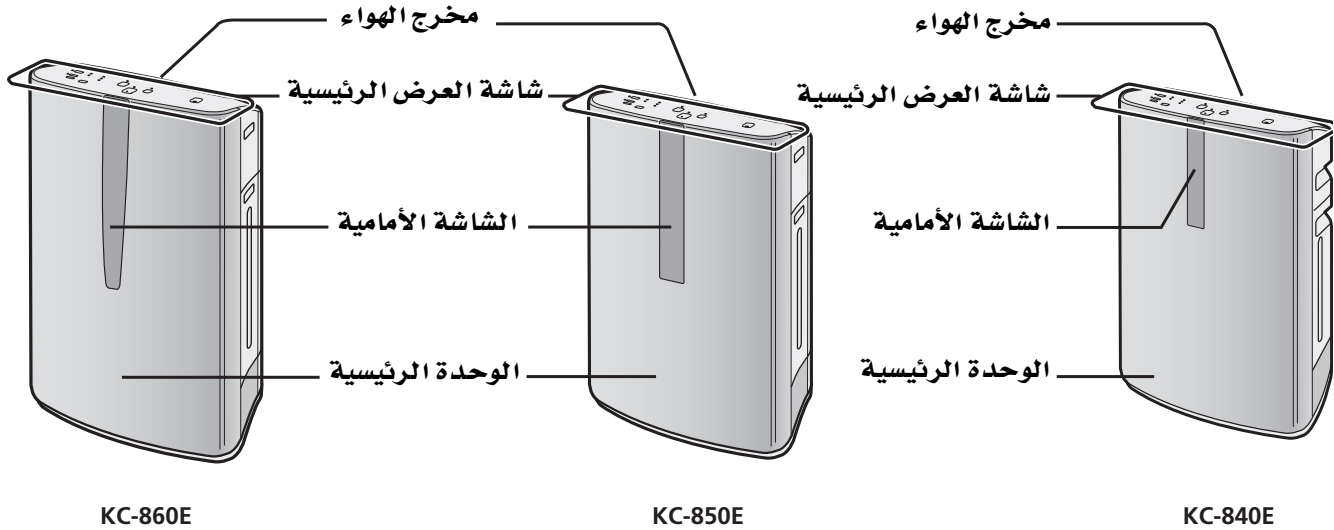

الجهة الخلفية

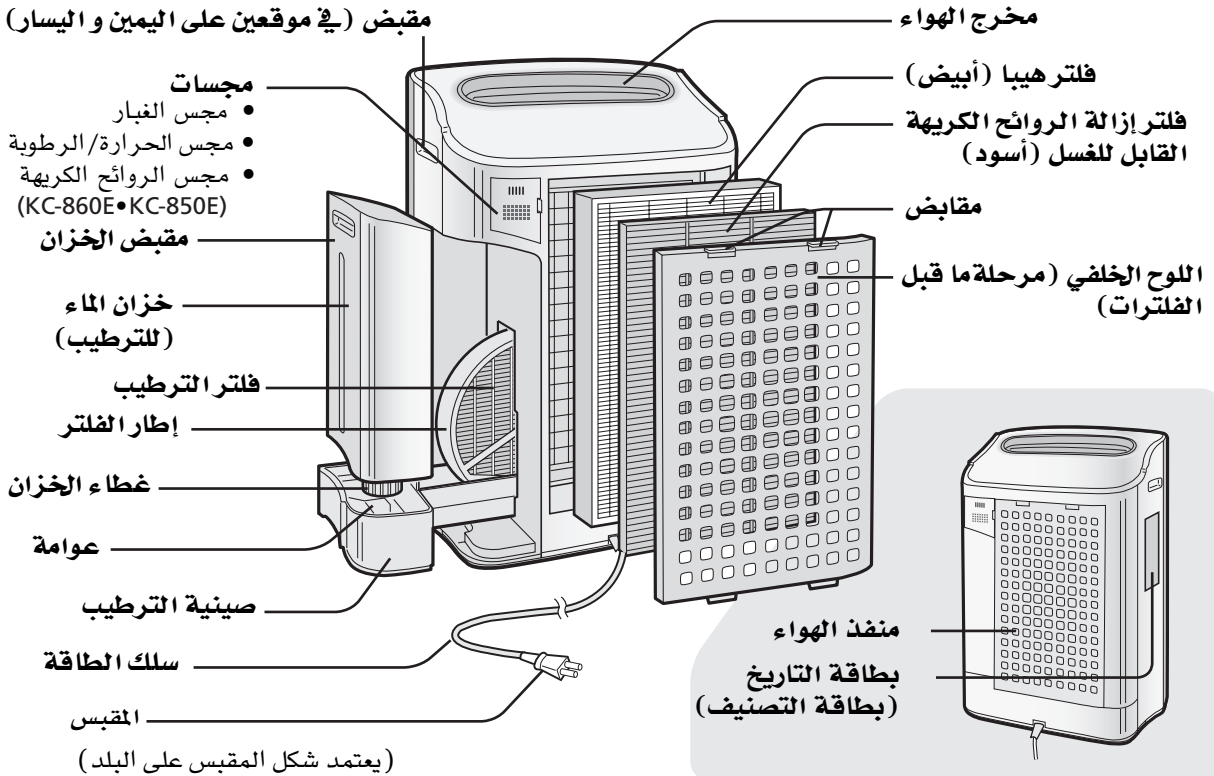

احتياطات خاصة بالتشغيل

- لا تقم بسد مدخل و/أو مخرج الهواء.
- لا تستخدم الجهاز بالقرب من أو فوق مصادر الحرارة، مثل الأفران أو السخانات، أو حيث يمكن أن تتعرض للبخار.
- قم بتشغيل الجهاز دوماً و هو في وضع قائم.
- عند تحريك الجهاز، استخدم المقابض الجانبية.
- لا تقم بتحريك الجهاز و هو يعمل.
- لا تقم بتشغيل الجهاز دون تثبيت الفلترات، أو خزان الماء، أو صينية الترطيب بشكل صحيح.
- لا تقم بغسل و إعادة استعمال فلتر هيبا.
- لا يعمل الغسل على تحسين أداء الفلتر كما أن ذلك قد يتسبب بصدمة كهربائية أو عطل.
- نظف الجهاز من الخارج بقطعة قماش ناعمة فقط.
- لا تستخدم سوائل متطايرة و/أو منظفات.
- قد يتلف سطح الجهاز أو يتصدع.
- بالإضافة إلى ذلك، قد يتسبب ذلك بحدوث عطل في المجسات.
- ستعتمد دورية الصيانة على صلابة الشوائب في الماء التي تستخدمها، كلما كانت أصعب كلما احتجت للصيانة بشكل دوري أكثر.
- أبق الجهاز بعيداً عن الماء.

خطوات التركيب

- عند استخدام الجهاز، ضعه بعيداً عن الأجهزة الكهربائية التي تصدر أو تستقبل موجات كهربائية مثل التلفاز و المذياع بمسافة لا تقل عن 2م.
- تجنب المواقع التي تجعل المجس معرضاً لتيار مباشر من الهواء.
- سيتسبب ذلك في عدم عمل الجهاز بصورة صحيحة.
- تجنب وضع الجهاز بحيث يكون مدخل أو مخرج الهواء معاقاً بالأثاث أو الأقمشة أو أية مواد أخرى.
- تجنب المواقع التي يتعرض فيها الجهاز للبخار أو التغيرات السريعة في درجة الحرارة. الظروف الأمثل هي تلك التي تكون فيها درجة حرارة الغرفة بين 35-5 درجة مئوية.
- ضع الجهاز على سطح مستقر حيث تتوفر التهوية المناسبة.
- حينما تضع الجهاز على أرضية مغطاة بالسجاد الثقيل، فإنه قد يهتز بشكل خفيف.
- ضع الجهاز على أرضية مستوية لتجنب تسرب الماء من الخزان و/أو صينية الترطيب.
- تجنب المواقع التي يتولد فيها الدهن أو البخار الزيتي.
- قد يتصدع سطح الجهاز أو تتعرض المجسات للتلف.
- ضع الجهاز بحيث يكون بعيداً عن الجدار بمقدار 30-60 سم (2~1 قدم) لضمان جريان انسيابي للهواء.
- قد يتعرض الجدار المواجه تماماً لمخرج الهواء للاتساخ مع مرور الوقت. عند استخدامك للجهاز لمدة طويلة في نفس المكان قم بتنظيف الجدار بشكل دوري و غطه بقطعة من البلاستيك المرن... إلخ لوقايتة من الاتساخ.

تعليمات خاصة بالفلتر

- اتبع الإرشادات الواردة في هذا الكتيب للعناية بالفلتر و صيانتته بالشكل الصحيح.

تعليمات السلامة الهامة

عند استخدام الأجهزة الكهربائية، يتعين اتباع احتياطات السلامة الأساسية والتي تتضمن التالي:

تحذير - لتفادي خطر الإصابة بصدمة كهربائية أو نشوب حريق أو وقوع إصابات:

- اقرأ جميع التعليمات قبل استخدام الجهاز.
- استخدم منفذاً كهربائياً بجهد كهربائي مقداره 220~240 فولت.
- لا تستخدم هذا الجهاز إذا ما كان أي من السلك أو القابس تالفاً أو إذا كانت التوصيلة بمنفذ الكهرباء في الحائط مرتخية.
- قم بتنظيف القابس من الغبار بشكل دوري.
- لا تدخل إصبعك أو أية مواد أخرى في مدخل أو مخرج الهواء.
- عند إزالة مقبس الطاقة، أمسك دائماً المقبس نفسه و لا تسحبه بواسطة السلك الكهربائي. قد تتعرض للإصابة بصدمة كهربائية و/أو حريق إذا ما تسببت بحدوث دائرة قصيرة.
- لا تقم بإزالة المقبس و يدك مبلولتين.
- لا تستخدم هذا الجهاز بالقرب من أجهزة الغاز أو الأفران.
- عند إعادة تعبئة خزان الماء، أو تنظيف الجهاز، أو حينما لا يكون الجهاز في وضع الاستخدام، تأكد من عدم توصيلها بالكهرباء. قد تتعرض للإصابة بصدمة كهربائية و/أو حريق إذا ما تسببت بحدوث دائرة قصيرة.
- إذا تعرض السلك الكهربائي للتلف، يجب أن يتم استبداله من قبل المصنّع، أو وكيل الصيانة، أو مركز صيانة شارب المعتمد، أو أحد الأشخاص المؤهلين لذلك لتجنب أية مخاطر.
- لا تستخدم الجهاز عند استعمال مبيدات الحشرات البخاخة أو في الغرف التي تحتوي مخلفات زيتية، أو بخور، أو شرر من أعواد السجائر المشتعلة، أو أبخرة كيميائية في الهواء، أو في أماكن قد تعرّض الجهاز للبلل مثل الحمامات.
- كن حذراً عند تنظيفك للجهاز. قد يتعرض سطح الجهاز للتلف إذا استخدمت مادة تنظيف حادة.
- يجب أن لا تتم صيانة هذا الجهاز إلا من قبل مركز صيانة معتمد من شارب. اتصل بأقرب مركز صيانة إذا ما طرأت أية مشاكل أو إذا ما استلزم إحداث أي تعديل أو تصليح.
- عند حمل الجهاز، قم أولاً بإزالة خزان الماء و صينية الترتيب و حمل الجهاز من المقابض الجانبية.
- لا تشرب الماء من خزان المياه أو صينية الترتيب.
- قم بتغيير الماء الموجود في الخزان يومياً بماء جديد من الصنبور و قم بتنظيف الخزان و صينية الترتيب بانتظام. (راجع A-12 و A-13). وعند عدم استخدام الجهاز، تخلص من الماء الموجود في الخزان و الصينية. فقد يؤدي ترك الماء الموجود في الخزان و/أو صينية الترتيب إلى تجمع الأتربة و البكتريا و الروائح الكريهة.
- وفي الحالات النادرة، قد تسبب البكتريا التأثيرات الجسدية الضارة.
- هذا الجهاز غير مصمم للاستخدام من قبل الأشخاص (بمن فيهم الأطفال) الذين يعانون من قصور في قدراتهم الجسمانية، أو الحسية أو العقلية، أو أولئك الذين لا يتمتعون بالخبرة و المعرفة، إلا إذا ما كانوا تحت إشراف أو تم تزويدهم بالتعليمات الخاصة المتعلقة باستخدام الجهاز من قبل شخص مسؤول عن سلامتهم. يجب مراقبة الأطفال بشكل دائم لضمان عدم لعبهم بالجهاز.

ملاحظة - التشويش على التلفاز أو المذياع

إذا تسبب منقي الهواء بالتشويش على استقبال جهاز التلفاز أو المذياع، حاول معالجة التشويش بأحد الطرق التالية:

- قم بتغيير اتجاه أو مكان وجود الهوائي.
- باعد المسافة بين الجهاز و مستقبل المذياع/التلفاز.
- قم بتوصيل الجهاز على دائرة كهربائية غير تلك التي وصلت عليها جهاز الاستقبال.
- قم باستشارة البائع أو فني مختص بالمذياع/التلفاز للمساعدة.

الميزات

اتحاد فريد لتكنولوجيات معالجة الهواء نظام فلتر ثلاثي + بلازماكلستر + ترطيب

محاصرة الغبار*

تعمل مرحلة ما قبل الفلتر القابل للغسل على محاصرة الغبار والجزيئات الأخرى الطائرة في الهواء.

تقليل الروائح الكريهة

يقوم فلتر إزالة الروائح الكريهة القابل للغسل بامتصاص العديد من الروائح الكريهة الشائعة في البيئة المنزلية.

تقليل الفطريات و غبار الطلع

يحاصر فلتر هيبا 99.97% من الجزيئات حجم 0.3 ميكرون.

ينعش

تعمل بلازماكلستر على معالجة الهواء بنفس الطريقة التي تتم في الطبيعة عن طريق إطلاق مجموعة متوازنة من الأيونات السالبة والموجبة.

يرطب

يعمل حتى 10 ساعات لكل تعبئة.**

* عندما يسحب الهواء خلال نظام الفلتر

** حجم الغرفة:

لغاية 48 م² (KC-860E)

لغاية 38 م² (KC-850E)

لغاية 26 م² (KC-840E)

تعمل تكنولوجيا المجس على مراقبة جودة الهواء باستمرار، وتعمل أتوماتيكياً على ضبط التشغيل بناءً على نقاء الهواء والرطوبة التي تكتشفها.

المحتويات

- A-2..... تعليمات هامة عن السلامة
- A-2..... • تحذير
- A-3..... • احتياطات خاصة بالتشغيل
- A-3..... • خطوات التركيب
- A-3..... • تعليمات خاصة بالفلتر
- A-4..... أسماء الأجزاء
- A-4..... • مخطط توضيحي
- A-4..... • الجهة الخلفية
- A-5..... • الشاشة الأمامية
- A-6..... التحضير للاستخدام
- A-6..... • تركيب الفلتر
- A-7..... • تعبئة خزان الماء
- A-8..... التشغيل
- A-8..... • الشاشة الرئيسية
- A-8..... • نمط تنظيف و ترطيب الهواء
- A-9..... • نمط تنظيف الهواء
- A-9..... • نمط دق الأيونات
- A-9..... • زر التحكم بسرعة المروحة
- A-10..... • زر تشغيل/إيقاف بلازماكلستر
- A-10..... • زر التحكم بالإضاءة
- A-10..... • ضوء مؤشر تزويد الماء
- A-10..... • ضبط درجة كشف المجس
- A-11..... العناية والصيانة
- A-11..... • ضوء مؤشر الفلتر
- A-11..... • اللوح الخلفي و المجسات
- A-11..... • الجهاز
- A-12..... • خزان الماء
- A-12..... • العناية بفلتر إزالة الروائح الكريهة القابل للغسل
- A-13..... • صينية الترطيب
- A-14..... • فلتر الترطيب
- A-15..... • تعليمات استبدال الفلتر
- A-16..... الكشف عن المشاكل
- A-18..... المواصفات
- A-19..... معلومات حول طريقة التخلص السليمة

نشكركم لشرائكم منقي الهواء من شارب. الرجاء قراءة هذا الكتيب بعناية قبل استخدام منقي الهواء. بعد قراءة الكتيب، احتفظ به للرجوع إليه مستقبلاً.

الرجاء قراءة التالي قبل البدء باستخدام منقي الهواء الجديد

يعمل منقي الهواء على سحب هواء الغرفة من مدخل الهواء، و يمرره عبر المرحلة التي تسبق الفلتر و من ثم فلتر لإزالة الروائح الكريهة قابل للغسل يليه فلتر هيبا داخل الجهاز، و بعد ذلك يخرج الهواء من خلال مخرج الهواء معيداً إياه إلى الغرفة. يستطيع فلتر هيبا إزالة 99.97% من جزيئات الغبار بحجم 0.3 ميكرون التي تمر عبر الفلتر إلى جانب قدرته على امتصاص الروائح الكريهة. يعمل فلتر إزالة الروائح الكريهة القابل للغسل على امتصاص الروائح الكريهة تدريجياً خلال مرورها عبر الفلتر. بعض الروائح الكريهة التي يتم امتصاصها عبر الفلترات قد تتكسر مع الوقت لينتج عنها روائح كريهة إضافية. يعتمد ذلك على البيئة التي يتم فيها استخدام منقيات الهواء خاصة في البيئات المفرطة أكثر من بيئة المنزل مما يعمل على تقوية أثر الروائح الكريهة وزيادتها في فترة زمنية أقل من المتوقع. إذا استمرت الروائح الكريهة، يتوجب استبدال الفلترات.

ملاحظة

- تم تصميم منقي الهواء لإزالة الغبار العالق بالهواء و الروائح الكريهة المصاحبة له، و لكنه غير مصمم لإزالة الغازات الضارة (على سبيل المثال، أول أكسيد الكربون المتواجد في دخان السجائر). إذا استمر تواجد المصدر الذي تنبعث منه الروائح الكريهة، لن يتمكن منقي الهواء من إزالتها بشكل تام.

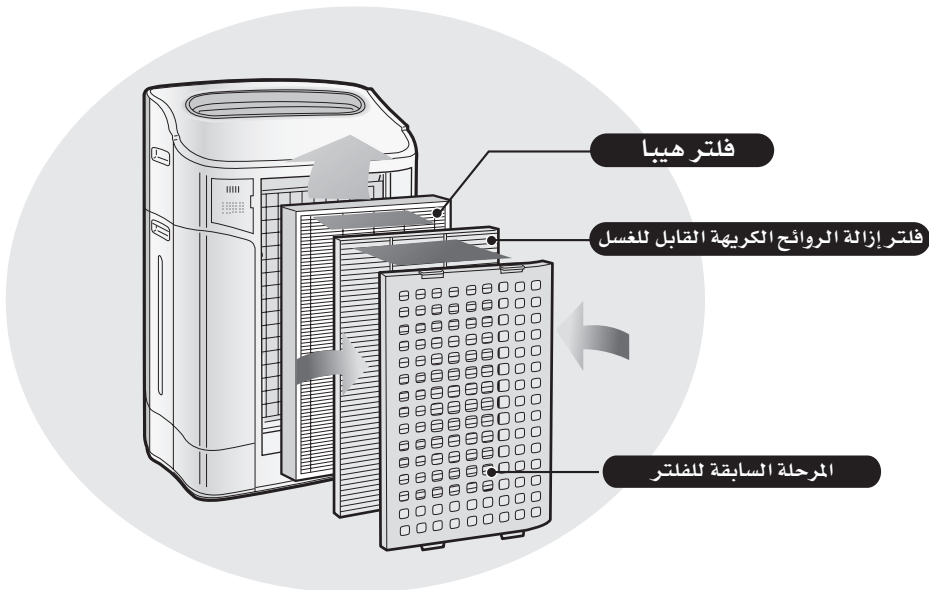

SHARP

شارب

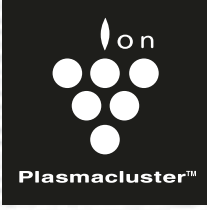

* بلازما كلاستر هي علامة تجارية
لشركة شارب

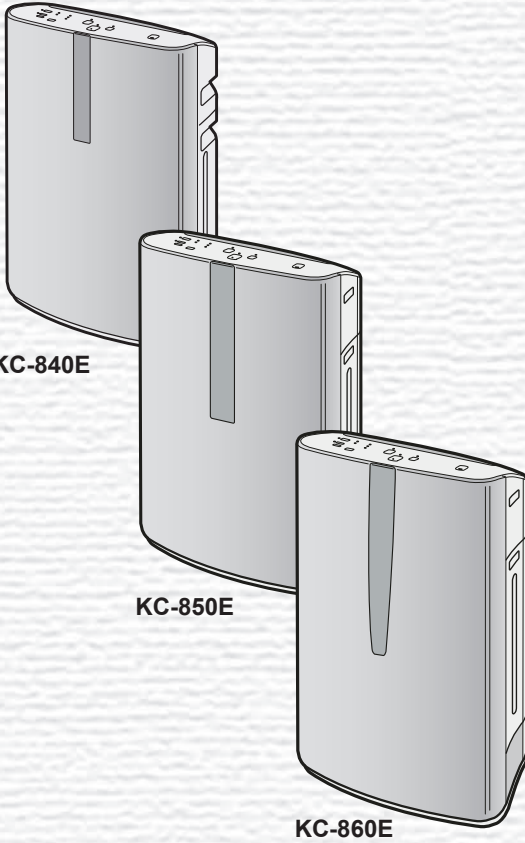

KC-840E
KC-850E
KC-860E

جهاز تنقية الهواء
بالإضافة إلى وظيفة ترطيب الجو
كتيب التشغيل