

**SHARP®**

MODELE: AR-5516N  
AR-5520N

SYSTÈME MULTIFONCTIONS NUMÉRIQUE

# MODE D'EMPLOI





# TABLE DES MATIERES

## 1 AVANT D'UTILISER L'APPAREIL

<b>NOM DES DIVERS ELEMENTS ET FONCTIONS</b> .....	4
● TABLEAU DE BORD .....	6
<b>MISE SOUS TENSION ET HORS TENSION</b> .....	8
● MISE SOUS TENSION .....	8
● MISE HORS TENSION .....	8
<b>CHARGEMENT DU PAPIER</b> .....	9
● PAPIER .....	9
● CHARGEMENT DU PAPIER .....	10
● MODIFICATION DU PARAMETRE DE FORMAT PAPIER D'UN MAGASIN .....	12
<b>FONCTIONNEMENT EN MODE COPIE, IMPRIMANTE ET SCANNER</b> .....	14

## 2 FONCTIONS DE COPIE

<b>COPIE NORMALE</b> .....	15
● REALISATION D'UNE COPIE PLUS SOMBRE OU PLUS CLAIRE .....	18
● SELECTION DU MAGASIN .....	18
● REGLAGE DU NOMBRE DE COPIES .....	19
<b>REDUCTION/AGRANDISSEMENT/ZOOM</b> .....	19
● SELECTION AUTOMATIQUE DU TAUX.....	19
● SELECTION MANUELLE DU TAUX.....	20
● SELECTION SEPEREE DES TAUX DE REPRODUCTION VERTICAL ET HORIZONTAL (Copie ZOOM XY) .....	21
<b>COPIE RECTO VERSO AUTOMATIQUE</b> .....	23
● ROTATION DE L'IMAGE EN COPIE RECTO VERSO .....	25
<b>COPIE RECTO VERSO A L'AIDE DU PLATEAU D'ALIMENTATION AUXILIAIRE</b> .....	26
<b>COPIE SUR DEUX PAGES</b> .....	27
<b>INTERRUPTION DE COPIE (Copie interrompue)</b> .....	28
<b>FONCTIONS SPECIALES DE COPIE</b> .....	29
● ROTATION DE L'IMAGE DE 90 DEGRES (Rotation de copie) .....	29
● COPIE EN TRI SERIE/COPIE EN TRI GROUPE.....	29
● COPIE D'ORIGINAUX MULTIPLES SUR UNE SEULE FEUILLE DE PAPIER (Copie 2 en 1 / 4 en 1) .....	31
● CREATION DE MARGES LORS DE LA COPIE (Décalage de la marge).....	33
● EFFACEMENT DES BORDS ET DU CENTRE (Copie effacement des bords) .....	34

## 3 FONCTIONS IMPRIMANTE

<b>IMPRESSION DE BASE</b> .....	35
● OUVERTURE DU PILOTE DE L'IMPRIMANTE A PARTIR DU BOUTON "Démarrer" .....	36
<b>ECRAN DE CONFIGURATION DU PILOTE DE L'IMPRIMANTE</b> .....	37
<b>CONFIGURATION DES FONCTIONS D'IMPRESSION AVANCEES</b> .....	38
● IMPRESSION DE PLUSIEURS PAGES SUR UNE SEULE FEUILLE (Impression N-Up) .....	38
● AJUSTEMENT DE L'IMAGE IMPRIMEE AU PAPIER (Ajuster à la taille du papier) .....	39
● ROTATION DE 180 DEGRES DE L'IMAGE IMPRIMEE (Rotation de 180 degrés).....	39
● AGRANDISSEMENT/REDUCTION DE L'IMAGE D'IMPRESSION (Zoom).....	40
● IMPRESSION DU TEXTE ET DES LIGNES PALES EN NOIR (Texte en noir/lignes en noir) .....	40
● REGLAGE DE LA LUMINOSITE ET DU CONTRASTE DE L'IMAGE (Réglage de l'image).....	41
● IMPRESSION D'UN FILIGRANE (Filigrane) .....	41
● IMPRESSION RECTO VERSO.....	42
<b>SAUVEGARDE DES PARAMETRES D'IMPRESSION UTILISES FREQUEMMENT</b> .....	43
● SAUVEGARDE DES PARAMETRES AU MOMENT DE L'IMPRESSION (Réglages utilisateur).....	43

## 4 FONCTIONS DU SCANNER

<b>PRESENTATION DE LA NUMERISATION</b> .....	44
<b>PRESENTATION DE SC-Scan A</b> .....	45
● CONNEXION ET DECONNEXION DE LA FONCTION SCANNER A L'AIDE DE SC-Scan A.....	46
<b>NUMERISATION A L'AIDE DES TOUCHES DE L'APPAREIL</b> .....	47
● PRESENTATION DE BUTTON MANAGER ...	48
● PARAMETRES DE BUTTON MANAGER.....	49
<b>NUMERISATION A PARTIR DE L'ORDINATEUR</b> .....	50
● NUMERISATION A PARTIR D'UNE APPLICATION COMPATIBLE TWAIN.....	50
● NUMERISATION A PARTIR D'UNE APPLICATION COMPATIBLE WIA (Windows XP/Vista).....	54

- NUMERISATION A PARTIR DE "l'Assistant scanner et appareil photo" (Windows XP).....55

## 5 PARAMETRES UTILISATEUR

### REGLAGE DU NIVEAU D'EXPOSITION AUTOMATIQUE..... 56

### ACTIVATION DU MODE D'ECONOMIE DU TONER ..... 57

### A PROPOS DE LA PAGE WEB ..... 58

- COMMENT ACCEDER A LA PAGE WEB .....58
- CONTROLE DE L'ETAT DE L'APPAREIL (ONGLET "Status") .....59
- CONFIGURATION DES PARAMETRES RESEAU (ONGLET "Network Settings") .....61
- GESTION DES INFORMATIONS SYSTEME (ONGLET "System Information") .....67

### PERSONNALISATION DES PARAMETRES (Réglages système)..... 70

- REGLAGES SYSTEME .....70
- SELECTION D'UN REGLAGE POUR CONFIGURER UN REGLAGE SYSTEME .....73

### PARAMETRES DU MODE D'UTILISATION CONTROLEE ..... 74

- MODE D'UTILISATION CONTROLEE.....74
- PARAMETRES DU MODE D'UTILISATION CONTROLEE .....74
- SELECTION DE PARAMETRES DU MODE D'UTILISATION CONTROLEE .....75

## 6 GUIDE DE DEPANNAGE

### GUIDE DE DEPANNAGE ..... 78

- PROBLEMES D'APPAREIL/DE COPIE.....79
- PROBLEMES D'IMPRESSION ET DE NUMERISATION.....82
- FAQ SUR LE FONCTIONNEMENT EN RESEAU .....86

### TEMOINS ET MESSAGES D'AFFICHAGE ..... 91

### RETRAIT DU PAPIER BLOQUE ..... 92

- BOURRAGE PAPIER DANS LE RSPF .....92
- BOURRAGE PAPIER DANS LE PLATEAU D'ALIMENTATION AUXILIAIRE.....93
- BOURRAGE PAPIER DANS L'APPAREIL .....94
- BOURRAGE PAPIER DANS LE MAGASIN PAPIER SUPERIEUR .....97
- BOURRAGE PAPIER DANS LE MAGASIN PAPIER INFERIEUR.....98

### REMPACEMENT DE LA CARTOUCHE DE TONER ..... 99

## 7 ENTRETIEN PERIODIQUE

### VERIFICATION DU COMPTEUR TOTAL DE SORTIES ET DU NIVEAU DE TONER..... 100

- VERIFICATION DU COMPTEUR TOTAL DE SORTIES..... 100
- VERIFICATION DU NIVEAU DE TONER..... 101

### ENTRETIEN PERIODIQUE ..... 102

- NETTOYAGE DE LA VITRE D'EXPOSITION ET DU COUVERCLE/RSPF ..... 102
- NETTOYAGE DE LA VITRE DE NUMERISATION (SEULEMENT SI UN RSPF EST INSTALLE) ..... 102
- NETTOYAGE DU ROULEAU D'ALIMENTATION PAPIER DU PLATEAU D'ALIMENTATION AUXILIAIRE..... 103
- NETTOYAGE DU CHARGEUR DE TRANSFERT ..... 103

### COMMENT RETABLIR MANUELLEMENT LES PARAMETRES RESEAU DE L'APPAREIL ..... 104

## 8 PERIPHERIQUES ET FOURNITURES

### PERIPHERIQUES ..... 105

- CHARGEUR AUTOMATIQUE DE DOCUMENTS RECTO VERSO (RSPF) ..... 106
- CASSETTE PAPIER DE 250 FEUILLES/ CASSETTE PAPIER DE 2 X 250 FEUILLES ..... 106

### CONSERVATION DES FOURNITURES ..... 107

- CONSERVATION APPROPRIEE ..... 107

---

---

# INTRODUCTION

Ce manuel décrit les fonctions de copie, d'impression et de numérisation des systèmes multifonctions numériques AR-5516N/AR-5520N. Il explique également comment configurer les paramètres réseau pour utiliser l'appareil en tant qu'imprimante et scanner réseau.



- Lorsque la mention "AR-XXXX" apparaît dans ce manuel, "XXXX" remplace le nom de votre modèle. Pour savoir quel modèle vous utilisez, voir la section "DIFFERENCES ENTRE LES MODELES" dans le mode d'emploi.
- Les captures d'écrans et les procédures de ce manuel concernent principalement Windows Vista. Dans d'autres versions de Windows, les captures peuvent être différentes de celles qui se trouvent dans ce document.
- Pour plus d'informations sur l'utilisation de votre système d'exploitation, reportez-vous au manuel de référence du système d'exploitation ou à l'aide en ligne.

Les écrans et messages de l'affichage ainsi que les noms principaux de ce manuel peuvent être différents de ceux de la machine réelle pour des raisons d'amélioration et de modification du produit.

Ce chapitre contient des informations de base qui doivent être lues avant d'utiliser l'appareil.

## NOM DES DIVERS ELEMENTS ET FONCTIONS

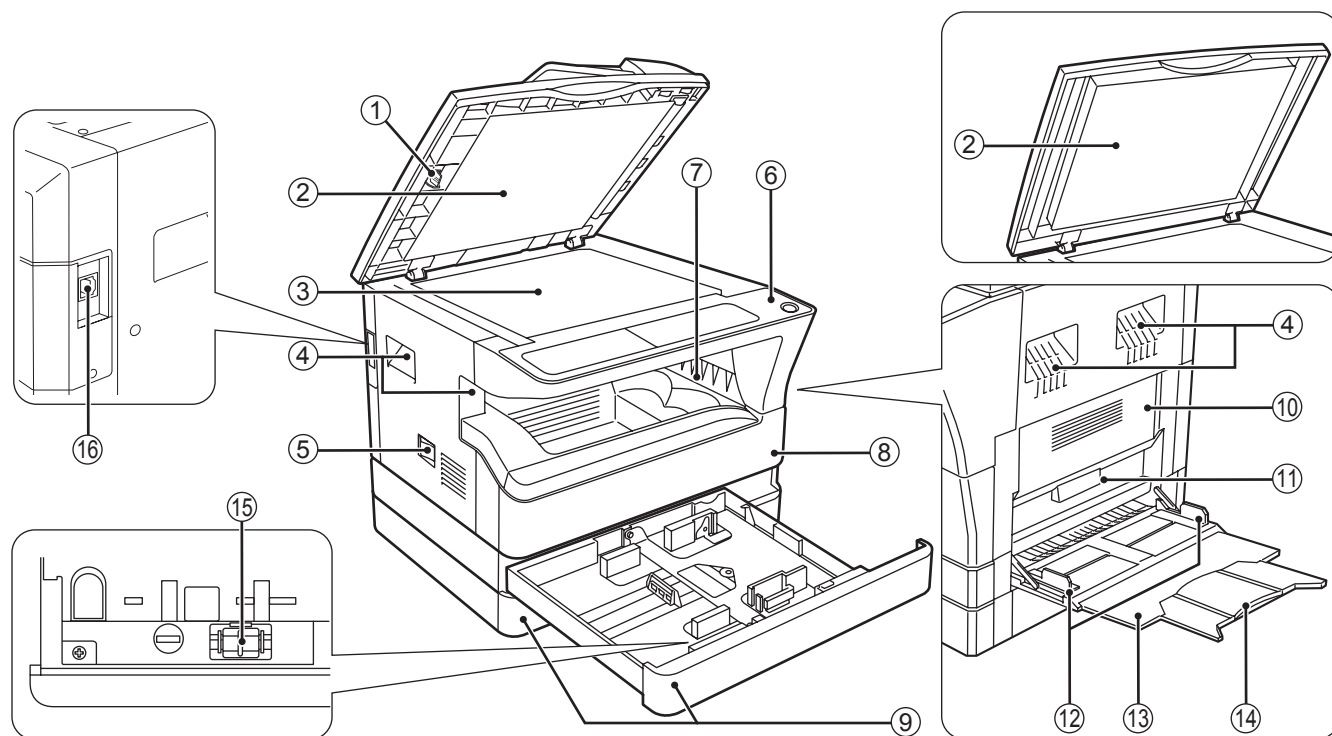

① **Tampon de nettoyage (avec le RSPF installé)**

Utilisez ce tampon pour nettoyer la vitre de numérisation. (p.102)

② **Couvercle du chargeur de documents (avec le RSPF installé) / couvercle**

Ouvrez-le pour faire des copies depuis la vitre d'exposition. (p.15)

③ **Vitre d'exposition**

Placez l'original à numériser face vers le bas. (p.15)

④ **Poignées**

Utilisez-les pour déplacer l'appareil.

⑤ **Interrupteur général**

Appuyez sur cet interrupteur pour mettre l'appareil sous tension et hors tension. (p.8)

⑥ **Tableau de bord**

Comporte des touches de fonctionnement et des voyants de signalisation. (p.6, p.7)

⑦ **Plateau de sortie du papier**

Les copies et les impressions sont déposées sur ce plateau.

⑧ **Capot avant**

Ouvrez ce capot pour dégager les bourrages papier et effectuer l'entretien de l'appareil. (p.94, p.95, p.99)

⑨ **Magasins papier**

Chaque magasin contient 250 feuilles de papier. (p.10)

⑩ **Capot latéral**

Ouvrez ce capot pour dégager les bourrages papier et effectuer l'entretien de l'appareil. (p.93, p.94)

⑪ **Poignée du capot latéral**

Tirez sur cette poignée pour ouvrir le capot latéral. (p.93)

⑫ **Guides du plateau d'alimentation auxiliaire**

Régalez-les selon la largeur du papier. (p.11)

⑬ **Plateau d'alimentation auxiliaire**

Du papier et même du papier spécial (tel que du papier transparent) peut être utilisé dans le plateau d'alimentation auxiliaire. (p.11, p.26)

⑭ **Rallonge du plateau d'alimentation auxiliaire**

Tirez sur cette rallonge lorsque vous utilisez du papier grand format tel que les formats B4 et A3. (p.11)

⑮ **Dispositif de nettoyage de chargeur**

Utilisez ce dispositif pour nettoyer le chargeur de transfert. (p.103)

⑯ **Connecteur 10Base-T/100Base-TX LAN**

Le connecteur permet de se relier au réseau pour tirer parti des modes imprimante et scanner (Mode d'emploi).

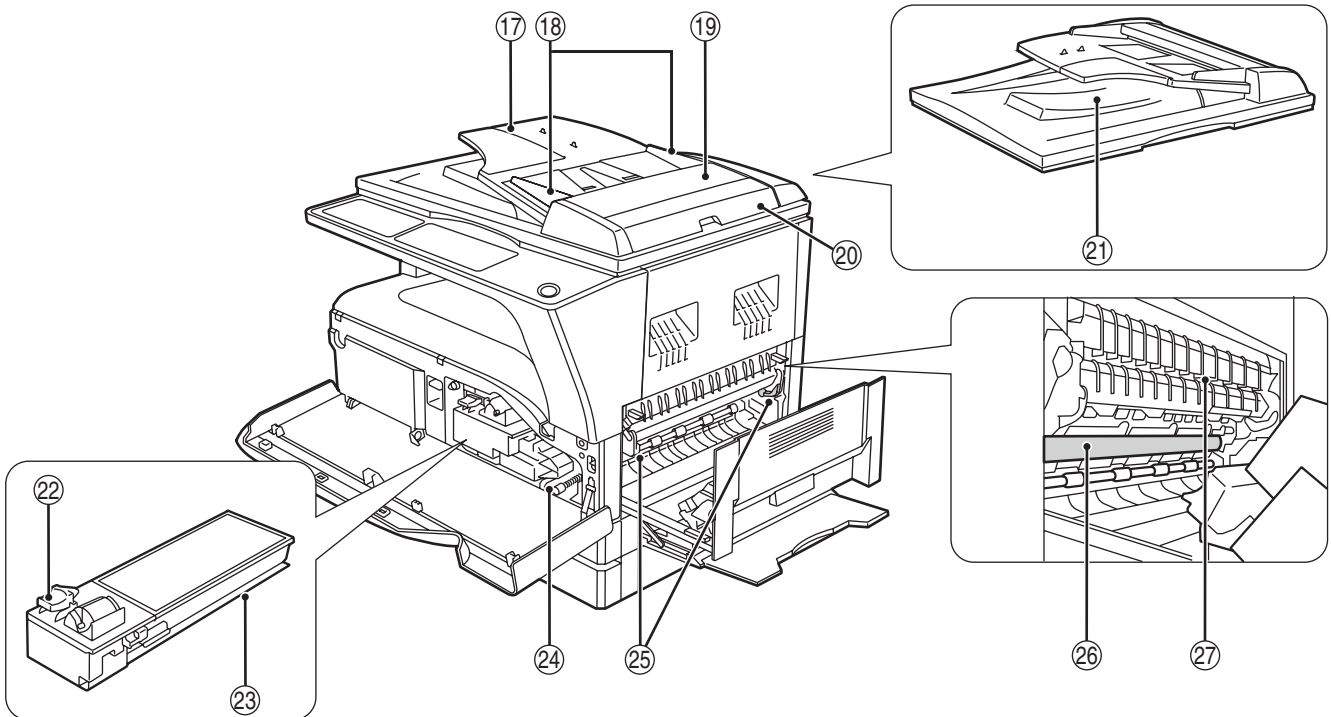

- ⑰ **Plateau du chargeur de documents (avec le RSPF installé)**  
Placez l'original/les originaux à numériser face vers le haut. Contient jusqu'à 40 originaux. (p.17)
- ⑱ **Guides d'original (avec le RSPF installé)**  
Réglez-les selon le format des originaux. (p.16)
- ⑲ **Capot du rouleau d'alimentation gauche (avec le RSPF installé)**  
Ouvrez-le pour retirer les originaux bloqués. (p.92)
- ⑳ **Capot du rouleau d'alimentation droit (avec le RSPF installé)**  
Ouvrez-le pour retirer les originaux bloqués. (p.92)
- ㉑ **Zone de sortie (avec le RSPF installé)**  
Les originaux sortent ici de l'appareil après copie/numérisation.
- ㉒ **Levier de déverrouillage de la cartouche de toner**  
Pour remplacer la cartouche de toner, tirez-la tout en poussant sur ce levier. (p.99)
- ㉓ **Cartouche de toner**  
Contient du toner. (p.99)
- ㉔ **Bouton de rotation des rouleaux**  
Tournez ce bouton pour retirer le papier bloqué. (p.94, p.95)

- ㉕ **Leviers de déverrouillage de l'unité de fixation**  
Pour retirer un papier bloqué dans l'unité de fixation, poussez ces leviers vers le bas et retirez le papier. (p.95)









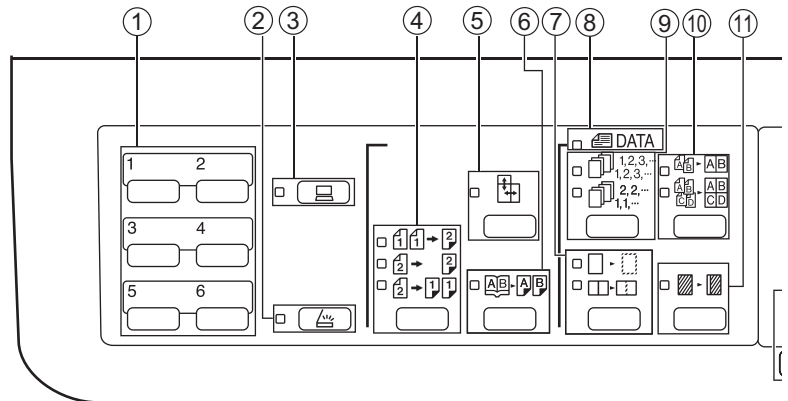

















**⚠ Avertissement** L'unité de fixation est chaude. Ne touchez pas l'unité de fixation lorsque vous retirez du papier bloqué. Ceci risquerait d'entraîner une brûlure ou une blessure.

- ㉖ **Tambour photoconducteur**  
Les copies d'originaux s'effectuent sur le tambour photoconducteur.
- ㉗ **Guide papier de l'unité de fixation**  
Ouvrez pour retirer le papier bloqué. (p.96)

**ℹ Remarque** Le nom du modèle apparaît sur le capot avant des appareils.

# TABLEAU DE BORD



- ① **Touche MENU DE NUMERISATION**  
Utilisez cette touche pour numériser à l'aide du logiciel Button Manager fourni. (p.49)
- ② **Touche et témoin NUMERISER (  )**  
Appuyez sur cette touche pour activer le mode scanner de l'appareil et numériser à l'aide du logiciel Button Manager fourni. (p.47) Le témoin clignote au cours de la numérisation et de la transmission des données numérisées.
- ③ **Touche et témoin EN LIGNE (  )**  
Appuyez sur cette touche pour basculer l'appareil entre en ligne et hors ligne. Le témoin s'allume lorsque l'appareil est en ligne et s'éteint lorsque l'appareil est hors ligne. Le témoin clignote lorsque l'appareil reçoit des données d'impression et que l'impression est interrompue momentanément. (p.35)
- ④ **Touche et témoins ORIGINAL COPIE**  
Appuyez sur cette touche pour sélectionner les modes de copie recto et recto verso. (p.24)  
  -  Copies recto verso à partir d'originaux recto.
  -  Copies recto verso à partir d'originaux recto verso.
  -  Copies recto à partir d'originaux recto verso.
- ⑤ **Touche et témoin de zoom XY (  )**  
Appuyez sur cette touche pour modifier les taux de reproduction horizontal et vertical de manière indépendante. (p.21)
- ⑥ **Touche et témoin de copie sur deux pages (  )**  
Utilisez cette touche pour réaliser des copies individuelles de deux pages d'un livre ouvert ou d'un autre original de deux pages. (p.27)
- ⑦ **Touche et témoins d'EFFACEMENT DES BORDS (  /  )**  
Appuyez sur cette touche pour sélectionner le mode "EFFACEMENT DES BORDS", "EFFACEMENT DU CENTRE" ou "EFFACEMENT BORDS + CENTRE". (p.34)
- ⑧ **Témoin de données d'original (  DATA )**  
Clignote lorsque la mémoire est pleine de données d'images numérisées à partir d'originaux. (p.30, p.32)
- ⑨ **Touche et témoins de TRI SERIE/TRI GROUPE (  /  )**  
Appuyez sur cette touche pour sélectionner le mode "TRI SERIE" ou "TRI GROUPE". (p.29)
- ⑩ **Touche et témoins de copie 2 en 1 / 4 en 1 (  /  )**  
Appuyez pour sélectionner le mode de copie "2 en 1" ou "4 en 1". (p.31)
- ⑪ **Touche et témoin de DECALAGE DE LA MARGE (  /  )**  
Décale le texte ou la photo sur la copie pour laisser une marge de reliure sur le bord de la copie. (p.33)
- ⑫ **Touche et témoins de modes AUTO/MANUEL/PHOTO (  /  /  )**  
Utilisez cette touche pour sélectionner le mode d'exposition : "AUTO", "MANUEL" ou "PHOTO". (p.18)
- ⑬ **Touche ORIGINAL (  ORIGINAL ) / témoins de format de l'original**  
Utilisez cette touche pour entrer le format d'original. (p.12) Le format d'original sélectionné s'allume.
- ⑭ **Témoins de format papier**  
S'allument pour indiquer le format papier sélectionné. (p.12)
- ⑮ **Témoins d'emplacement d'alimentation papier / emplacement du bourrage**  
L'emplacement d'alimentation papier sélectionné est indiqué par un témoin allumé (  ). (p.15)  
L'emplacement général du papier bloqué est indiqué par un témoin rouge clignotant (  ). (p.92)
- ⑯ **Témoins d'alarme**  
  - [  ] Témoin d'intervention technicien requise (p.91)
  - [  ] Témoin de remplacement de cartouche de toner requis (p.91)
  - [  ] Témoin de remplacement de développeur requis (p.91)
  - [  ] Témoin de manque de papier (p.91)
  - [  ] Témoin de bourrage papier (p.91)



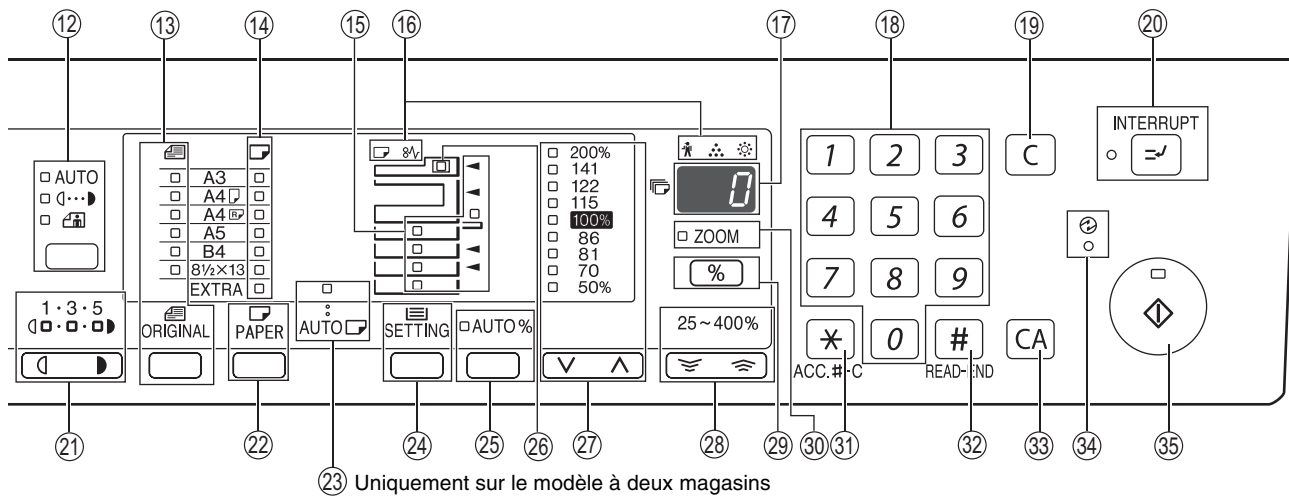

- 17 Affichage**  
Indique le nombre de copies, ainsi que le taux de reproduction, le code de réglage ou la fonction du réglage système ou un code d'erreur le cas échéant.
- 18 Touches numériques**  
Utilisez ces touches pour sélectionner le nombre de copies souhaité ou saisir des réglages système. (p.19)  
Pour afficher le nombre total de pages sorties de l'appareil, maintenez la touche [0] enfoncée. (p.100)
- 19 Touche d'effacement (C)**  
Efface l'affichage de la quantité de copies ou arrête une copie.
- 20 Touche et témoin de pause (⏸)**  
Interrompt une copie. (p.28)
- 21 Touches et témoins de contraste clair et foncé (☐, ☐)**  
Utilisez ces touches pour régler le niveau d'exposition MANUEL ou PHOTO. (p.18)
- 22 Touche de SELECTION DU PAPIER (PAPER)**  
Utilisez cette touche pour définir le format papier dans les magasins papier. (p.12, p.18)
- 23 Témoin de sélection automatique du papier (AUTO ☐)**  
Le papier au format approprié sera automatiquement sélectionné selon le format de l'original et le taux de reproduction sélectionné si ce témoin est allumé. (p.17)
- 24 Touche de SELECTION DE MAGASIN (SETTING)**  
Utilisez cette touche pour sélectionner manuellement un magasin papier. (p.12)
- 25 Touche et témoin de sélection automatique du taux (AUTO %)**  
Appuyez sur cette touche pour une sélection automatique du taux de reproduction. (p.19)
- 26 Témoin RSPF (avec le RSPF installé)**  
S'allume lorsque les originaux se trouvent dans le plateau du chargeur de documents. (p.16)
- 27 Touches et témoins de sélection de taux pré-réglé (☑, ☒)**  
Utilisez ces touches pour sélectionner les taux de reproduction pré-réglés de réduction / d'agrandissement. (p.20)
- 28 Touches de zoom (☒, ☒)**  
Utilisez ces touches pour sélectionner tout taux de reproduction de réduction ou d'agrandissement de 25 % à 400 % par incréments de 1 %. (p.21)
- 29 Touche d'affichage du taux de reproduction (☒)**  
Maintenez cette touche activée lorsque l'appareil n'est pas utilisée pour afficher le taux de reproduction sur l'affichage. (p.21)
- 30 Témoin de ZOOM**  
S'allume lorsqu'un taux de zoom est défini. (p.21)
- 31 Touche d'effacement du code (✖) (ACC.#-C)**  
Ferme un compte ouvert. (p.77)
- 32 Touche READ-END (#)**  
Utilisez cette touche pour vérifier le nombre total de pages numérisées. (p.100)  
Lorsque vous réalisez des copies triées en mode 2 en 1 / 4 en 1 à partir de la vitre d'exposition, appuyez sur cette touche lorsque la numérisation des documents est terminée et que vous êtes prêt à lancer le processus de copie. (p.30, p.31)
- 33 Touche d'effacement total (CA)**  
Efface tous les paramètres sélectionnés et réinitialise les paramètres initiaux de l'appareil. (p.8)
- 34 Témoin d'économie d'énergie (⏻)**  
S'allume lorsque l'appareil est en mode d'économie d'énergie. (p.8)
- 35 Touche et témoin de départ copie (⏻)**  
Appuyez pour effectuer une copie (p.15). Appuyez également sur cette touche pour quitter le "Mode coupure automatique du courant" et définir un réglage système. La copie est possible lorsque le témoin est allumé.

# MISE SOUS TENSION ET HORS TENSION

L'interrupteur général est situé sur le côté gauche de l'appareil.

## MISE SOUS TENSION

Mettez l'interrupteur général en position "ON".

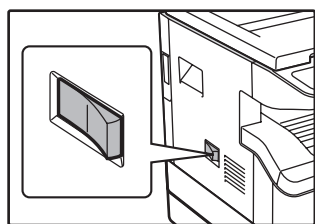

Le préchauffage de l'appareil dure environ 45 secondes. Le témoin d'économie d'énergie (⚡) clignote pendant le préchauffage. (Le témoin d'économie d'énergie (⚡) s'éteint lorsque l'appareil est prêt à copier.)

Vous pouvez, cependant, effectuer le paramétrage souhaité et appuyer sur la touche de [DEPART COPIE] (⊕) au cours du préchauffage. La copie commence après le préchauffage.

## MISE HORS TENSION

Vérifiez que l'appareil n'est pas en cours d'utilisation et mettez l'interrupteur général en position "OFF".

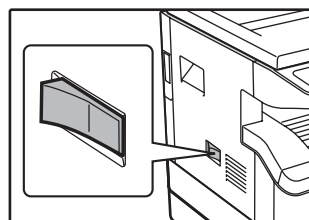

Si l'interrupteur général est éteint lorsque l'appareil est en cours d'utilisation, un bourrage papier risque de se produire et le travail en cours est annulé.

Vérifiez ce qui suit pour vous assurer que l'appareil n'est pas en cours d'utilisation.

- Le témoin de DEPART COPIE est allumé. (Etat initial)
- Le témoin d'économie d'énergie (⚡) est allumé. ("Mode veille" ou "Mode coupure automatique du courant")



- La réinitialisation automatique est définie à l'origine pour retrouver les paramètres initiaux de copie lorsque la touche d'[EFFACEMENT TOTAL] (CA) est enfoncée, une minute après la fin d'une copie. Au cours du "Temps de réinitialisation automatique", tous les paramètres précédents sont effacés. Le réglage du "Temps de réinitialisation automatique" peut être modifié dans les programmes utilisateurs. (p.70)
- L'appareil est initialement réglé pour entrer automatiquement dans le mode d'économie d'énergie s'il n'est pas utilisé pour copier ou pour imprimer pendant une période pré-réglée. Ce réglage peut être changé dans les réglages système. (p.70)

## Modes d'économie d'énergie

L'appareil dispose de deux modes d'économie d'énergie pour réduire la consommation globale de courant en réduisant ainsi le coût de fonctionnement. De plus, ces modes économisent les ressources naturelles et aident à réduire la pollution de l'environnement. Les deux modes d'économie d'énergie sont "Mode veille" et le "Mode coupure automatique du courant".

### Mode veille

Cette fonction bascule automatiquement l'appareil en état de faible consommation d'énergie si le délai défini s'écoule sans que l'appareil ait été utilisé alors qu'il était sous tension. Le témoin d'économie d'énergie (⚡) s'allume, cependant, les touches du tableau de bord peuvent être utilisées. Le fonctionnement normal reprend automatiquement lorsqu'une touche du tableau de bord est activée, un original est placé ou un travail d'impression est reçu.

### Mode coupure automatique du courant

Cette fonction bascule automatiquement la machine dans un état qui consomme encore moins d'énergie que le mode veille si le délai défini s'écoule sans que l'appareil ait été utilisé alors qu'il était sous tension. Tous les témoins s'éteignent excepté le témoin d'économie d'énergie (⚡) et le témoin de EN LIGNE. Pour reprendre le fonctionnement normal, appuyez sur la touche de [DEPART COPIE] (⊕). Le fonctionnement normal reprend également lors de la réception d'un travail d'impression. En mode de coupure automatique de courant, aucune touche (excepté la touche de [DEPART COPIE] (⊕)) ne peut être utilisée.



Le temps de veille et le "Mode coupure automatique du courant" peuvent être modifiés à l'aide des réglages système. Il est conseillé de choisir des durées adaptées à votre utilisation de l'appareil. (p.70)

## Paramètres initiaux

L'appareil adopte les paramètres initiaux à sa première mise sous tension, lorsque la touche d'[EFFACEMENT TOTAL] (CA) est activée et environ une minute après la dernière copie réalisée en mode quelconque.

**Taux de reproduction:** 100 %, **Exposition:** Automatique

**Nombre de copies:** 0, **Tous les modes particuliers du photocopieur:** Désactivé

**Sélection automatique du papier:** Activée, **Emplacement d'alimentation papier:** Le magasin sélectionné figure dans "Paramétrage du magasin par défaut" des réglages système. (p.72)

# CHARGEMENT DU PAPIER

Le témoin de manque de papier (  ) s'allume lorsqu'il n'y a aucun papier dans le magasin papier sélectionné ou lorsque le magasin papier sélectionné n'est pas installé ou mal installé.

## PAPIER

Pour obtenir de meilleurs résultats, n'utilisez que le papier recommandé par SHARP.

Type de magasin papier	Type de papier	Format	Grammage	Capacité
Cassette papier de 250 feuilles Cassette papier de 2 x 250 feuilles	Papier standard Papier recyclé	A5* <sup>1</sup> B5 A4 B4 A3	56 g/m <sup>2</sup> à 90 g/m <sup>2</sup> * <sup>2</sup>	250 feuilles (Chargez le papier en dessous de la ligne du magasin)
Plateau d'alimentation auxiliaire	Papier standard Papier recyclé	A6R à A3	56 g/m <sup>2</sup> à 90 g/m <sup>2</sup>	100 feuilles* <sup>3</sup>
	Transparent Étiquettes			Chargez les feuilles de papier une à une dans le plateau d'alimentation auxiliaire.
	Papier épais	A6R à A4	129 g/m <sup>2</sup> à 200 g/m <sup>2</sup>	Chargez les feuilles de papier une à une dans le plateau d'alimentation auxiliaire.
			106 g/m <sup>2</sup> à 128 g/m <sup>2</sup>	Vous pouvez charger plusieurs feuilles de papier dans le plateau d'alimentation auxiliaire.
		A6R à A3	91 g/m <sup>2</sup> à 105 g/m <sup>2</sup>	Vous pouvez charger plusieurs feuilles de papier dans le plateau d'alimentation auxiliaire.
Enveloppes	International DL (110 mm x 220 mm) International C5 (162 mm x 229 mm) Commercial 9 (3-7/8" x 8-7/8") Commercial 10 (4-1/8" x 9-1/2")		5 enveloppes	

\*<sup>1</sup> Le format A5 peut être utilisé dans le magasin papier supérieur mais pas dans les autres magasins (y compris les magasins des unités d'alimentation papier optionnelles.).

\*<sup>2</sup> En cas de copie ou d'impression en grande quantité sur du papier de 90 g/m<sup>2</sup>, retirez les feuilles du plateau de sortie papier une fois que 100 pages ont été imprimées. Les sorties risquent de ne pas s'empiler correctement si plus de 100 pages s'accumulent.

\*<sup>3</sup> Le nombre de feuilles pouvant être défini varie selon le grammage du papier.

## Papiers spéciaux

Respectez ces directives lorsque vous utilisez des papiers spéciaux.

- **Utilisez le papier transparent et les étiquettes recommandés par SHARP.** L'utilisation d'un papier différent du papier recommandé par SHARP risque d'entraîner des bourrages papier ou des taches à la sortie. Si un papier différent du papier recommandé par SHARP doit être utilisé, chargez une feuille à la fois à l'aide du plateau d'alimentation auxiliaire (n'essayez pas de copier ou imprimer en continu).
- **De nombreux papiers spéciaux sont commercialisés, certains papiers ne peuvent pas être utilisés avec cet appareil.** Avant d'utiliser du papier spécial, contactez votre distributeur agréé.
- **Avant d'utiliser un papier différent du papier recommandé par SHARP, effectuez une copie test pour vérifier si le papier convient.**

# CHARGEMENT DU PAPIER

Vérifiez que l'appareil n'est pas en cours de copie ou d'impression, puis respectez les étapes suivantes pour charger le papier.

## Chargement du magasin papier

**1** Levez et tirez doucement le magasin papier jusqu'à ce qu'il arrive en butée.

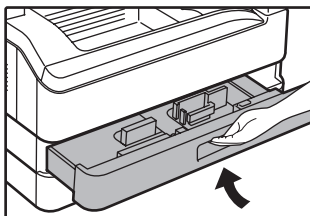

**2** Poussez la plaque de pression vers le bas jusqu'à ce qu'elle se bloque.

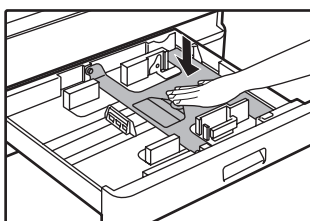

Poussez le centre de la plaque de pression vers le bas jusqu'à ce qu'elle se bloque.

**3** Chargez le papier dans le magasin.

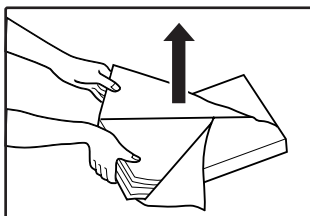

- Ouvrez le paquet et chargez les feuilles de papier sans déramer le papier.
- Vérifiez que la ramette de papier est bien droite avant de la charger.

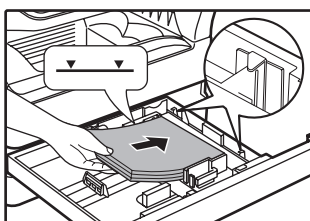

Vérifiez que le papier est bien sous les onglets du côté droit du magasin.

**4** Poussez doucement le magasin papier dans l'appareil.

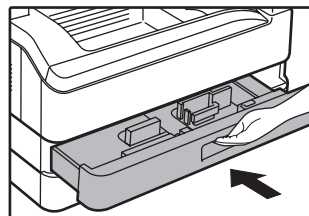

**Remarque**

- Si vous avez chargé un format de papier différent de celui chargé précédemment dans le magasin, consultez la section "[MODIFICATION DU PARAMETRE DE FORMAT PAPIER D'UN MAGASIN](#)" (p.12).
- En cas de bourrage papier, faites pivoter le papier de 180 degrés et rechargez-le.
- Lissez le papier roulé avant de l'utiliser.

**Remarque**

- Ne chargez pas de papier au-dessus de la ligne du magasin (jusqu'à 250 feuilles).
- N'ajoutez pas de papier à celui qui est déjà chargé. Plusieurs feuilles risqueraient de pénétrer simultanément.
- Le format A5 peut être utilisé dans le magasin papier supérieur mais pas dans les autres magasins (y compris les magasins des unités d'alimentation papier optionnelles.).

## Chargement du plateau d'alimentation auxiliaire

### 1 Dépliez le plateau d'alimentation auxiliaire.

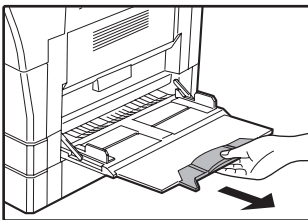
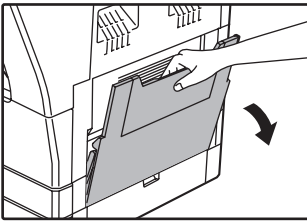

En cas d'alimentation en papier grand format tel que du papier au format B4 et A3, tirez la rallonge du plateau d'alimentation auxiliaire.

### 2 Réglez les guides papier selon la largeur du papier pour copies.

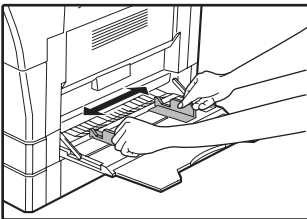

### 3 Insérez le papier (face d'impression vers le bas) directement dans le plateau d'alimentation auxiliaire.

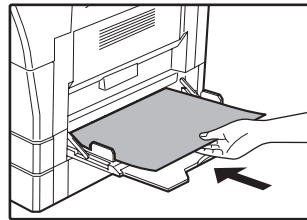

Pour empêcher un bouchage papier, vérifiez une fois de plus que les guides papier sont réglés selon la largeur du papier.

#### Remarque

- Si vous avez chargé du papier dans le plateau d'alimentation auxiliaire, appuyez sur la touche [SELECTION DU PAPIER] ( $\text{PAPER}$ ) pour sélectionner le plateau d'alimentation auxiliaire. En effet, ce dernier n'est pas sélectionné automatiquement.
- Si vous chargez du papier de grammage supérieur dans le plateau d'alimentation auxiliaire, maintenez enfoncée la touche [SELECTION DE MAGASIN] ( $\text{SETTING}$ ) pendant plus de 5 secondes, utilisez la touche [SELECTION DU PAPIER] ( $\text{PAPER}$ ) pour sélectionner le plateau d'alimentation auxiliaire, puis appuyez sur la touche [AUTOMATIQUE DU TAUX] (AUTO %). Le témoin AUTOMATIQUE DU TAUX (AUTO %) s'allume pour signaler que le type de papier défini correspond à un grammage supérieur. Le paramètre est effacé par "Effacement automatique" ou par appui de la touche [EFFACEMENT TOTAL] ( $\text{CA}$ ).

## Instructions d'insertion du papier dans le plateau d'alimentation auxiliaire

- Jusqu'à 100 feuilles de papier copie standard peuvent être placées dans le plateau d'alimentation auxiliaire.
- Veillez à placer du papier ou des enveloppes au format A6 ou A5 à l'horizontale comme illustré sur le schéma suivant (☐).

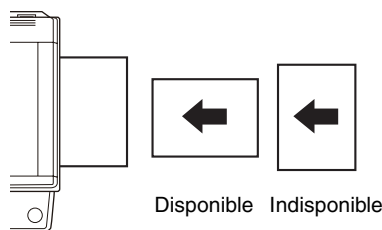

- Lorsque vous chargez des enveloppes, vérifiez qu'elles sont droites et plates et ne présentent pas de rabats mal collés (pas le rabat de fermeture).
- Les papiers spéciaux autres que du papier transparent, des étiquettes et des enveloppes recommandés par SHARP doivent être chargés une feuille à la fois dans le plateau d'alimentation auxiliaire.
- Lorsque vous ajoutez du papier, retirez d'abord tout papier restant dans le plateau, mettez-le avec le papier à ajouter et rechargez les deux en une seule pile. Le papier à ajouter doit être du même format et du même type que le papier déjà dans le plateau.
- N'utilisez pas de papier au format plus petit que l'original. Ceci entraînerait des copies tachées ou floues.
- N'utilisez pas de papier qui a déjà été imprimé sur une imprimante laser ou un télécopieur à papier ordinaire. Ceci entraînerait des copies tachées ou floues.

## Enveloppes

N'utilisez pas les enveloppes suivantes, ceci entraînerait des bourrages papier.

- Enveloppes avec onglets métalliques, agrafes, ficelles, trous ou fenêtres.
- Enveloppes en fibres grossières, papier carbone ou avec des surfaces brillantes.
- Enveloppes avec deux ou plusieurs rabats.
- Enveloppes avec bande, pellicule ou papier fixé au rabat.
- Enveloppes avec une pliure dans le rabat.
- Enveloppes avec de la colle sur le rabat à humidifier pour le fermer.
- Enveloppes avec étiquettes ou tampons.
- Enveloppes légèrement gonflées d'air.
- Enveloppes avec de la colle dépassant de la zone de collage.
- Enveloppes avec une partie de la zone de collage détachée.

## MODIFICATION DU PARAMETRE DE FORMAT PAPIER D'UN MAGASIN

Respectez les étapes de modification du paramètre de format papier d'un magasin.



- Le paramètre du format papier ne peut pas être modifié lorsque l'appareil s'arrête temporairement en raison d'un manque de papier ou d'un bourrage papier ou au cours d'une interruption de copie.
- Au cours de l'impression (même en mode copie), le paramètre du format papier ne peut pas être modifié.
- Le papier au format A5 ne peut être sélectionné que dans le magasin papier supérieur.
- Ne chargez pas de papier au format différent du paramètre de format papier. La copie sera impossible.

### 1 Maintenez la touche de [SELECTION DE MAGASIN] (SETTING) enfoncée pendant plus de 5 secondes pour définir le format papier sélectionné.

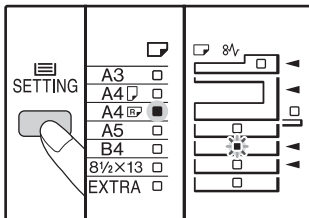

Le témoin d'emplacement d'alimentation papier sélectionnée en cours clignote et le témoin du format de papier correspondant (qui est en cours de réglage) s'allume en continu. Tous les autres témoins s'éteignent.

### 2 Si l'appareil dispose de plusieurs magasins papier, utilisez la touche de [SELECTION DU PAPIER] (PAPER) pour sélectionner le magasin papier dont vous voulez modifier le paramètre du format papier.

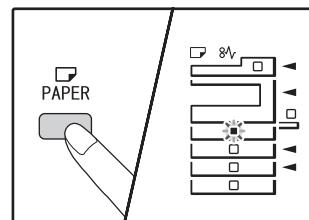

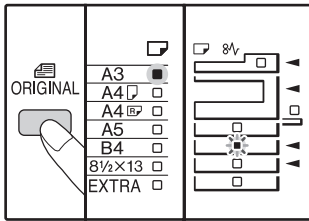

A chaque pression de la touche de [SELECTION DU PAPIER] (PAPER), un magasin papier est signalé par un témoin d'emplacement d'alimentation papier clignotant.

### 3 Utilisez la touche [ORIGINAL] ( ) pour choisir le format papier.





Le témoin du format papier sélectionné s'allume.

#### Modification du paramètre du format de papier du plateau d'alimentation auxiliaire



Pour modifier le paramètre du format de papier du plateau d'alimentation auxiliaire, maintenez enfoncée la touche [SELECTION DE MAGASIN] (  ) pendant plus de 5 secondes, utilisez la touche [SELECTION DU PAPIER] (  ) pour sélectionner le plateau d'alimentation auxiliaire, puis choisissez le format de papier souhaité.

**Remarque**

Si vous chargez du papier de grammage supérieur dans le plateau d'alimentation auxiliaire, maintenez enfoncée la touche [SELECTION DE MAGASIN] (  ) pendant plus de 5 secondes, utilisez la touche [SELECTION DU PAPIER] (  ) pour sélectionner le plateau d'alimentation auxiliaire, puis appuyez sur la touche [AUTOMATIQUE DU TAUX] (AUTO %). Le témoin AUTOMATIQUE DU TAUX (AUTO %) s'allume pour signaler que le type de papier défini correspond à un grammage supérieur. Le paramètre est effacé par "Effacement automatique" ou par appui de la touche [EFFACEMENT TOTAL] (  ).

#### Personnalisation du paramètre du plateau d'alimentation auxiliaire

Si le plateau d'alimentation auxiliaire est sélectionné, vous pouvez également modifier le paramètre de format de papier en suivant la procédure ci-dessous.

- Saisissez la valeur de la direction horizontale/verticale à l'aide des touches numériques.  
Appuyez sur la touche [  ] pour passer de la direction horizontale à la direction verticale et vice-versa.  
**La direction horizontale est sélectionnée :**  
le témoin de zoom s'allume  
**La direction verticale est sélectionnée :**  
le témoin de zoom ne s'allume pas
- Lorsque vous avez terminé, appuyez sur la touche [  ] et maintenez-la enfoncée.

**Valeur disponible**

Direction	min. (mm)	max. (mm)
Horizontale	100	297
Verticale	139	420

### 4 Appuyez sur le levier de verrouillage du guide avant, faites glisser le guide avant pour qu'il corresponde à la largeur du papier et déplacez le guide gauche vers la fente appropriée comme marqué sur le magasin.

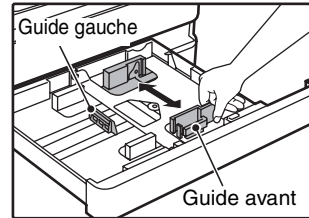

- Le guide avant est un guide coulissant. Saisissez le bouton de verrouillage du guide et faites glisser le guide vers la ligne témoin du papier à charger.
- Le guide gauche est un guide qui s'insère. Retirez-le et insérez-le au niveau de la ligne témoin du papier à charger.
- Si le plateau d'alimentation auxiliaire est sélectionné, réglez les guides papier à la largeur du papier.

### 5 Appuyez sur la touche de [DEPART COPIE] ( ), puis sur la touche de [SELECTION DE MAGASIN] ( ).

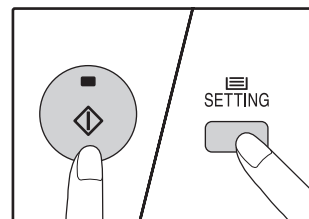

Pour modifier le paramètre du format papier d'un autre magasin, répétez les étapes 2 à 5 après avoir appuyé sur la touche de [DEPART COPIE] (  ).

**Remarque**

Collez l'étiquette de format papier pour le format sélectionné à l'étape 3 à sa place à l'extrême droite du magasin.

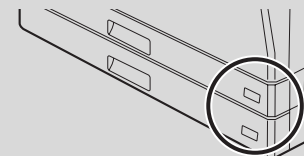

#### Points importants en mode d'impression

Assurez-vous que le paramètre du format papier du magasin est le même que celui du pilote d'imprimante. Par exemple, si le paramètre de format papier du magasin est A4R, choisissez "A4-R" comme "Réglage format papier". Pour obtenir plus d'informations, consultez le chapitre "CONFIGURATION DU PILOTE D'IMPRIMANTE" dans le Mode d'emploi.

---

---

# FONCTIONNEMENT EN MODE COPIE, IMPRIMANTE ET SCANNER

Certaines opérations ne peuvent pas être réalisées simultanément lorsque l'appareil fonctionne en mode imprimante, en mode copie ou en mode scanner.

Modes		Copie	Impression	Numérisation à partir d'un ordinateur	Numérisation à partir de l'appareil
Copie	Entrée de touche de copie	Oui	Oui	Oui	Non
	En cours de copie		Non	Non	Non
Imprimante	En cours d'impression	Oui*		Oui	Oui
Scanner	En cours d'aperçu avant numérisation/en cours de numérisation	Non	Oui		

\* Pour une impression recto-verso, le travail de copie commence à la fin du travail d'impression.



Ce chapitre présente les fonctions de copie.

## COPIE NORMALE

Cette section explique comment effectuer une copie classique.

Si le "Mode d'utilisation contrôlée" a été activé (p.74), entrez votre numéro de compte à trois chiffres.

### Copie depuis la vitre d'exposition

#### 1 Ouvrez le couvercle/RSPF et mettez l'original en place.

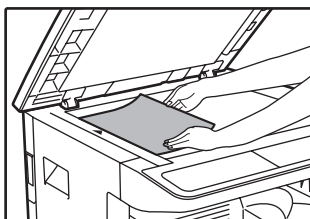
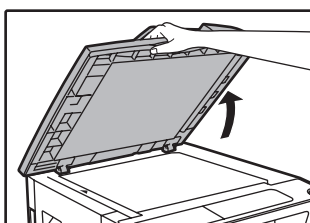

Placez l'original face contre la vitre d'exposition.

#### [Comment positionner l'original]

Alignez le bord de l'original à l'aide de l'échelle du format d'original et centrez-le par rapport au repère prévu à cet effet (►).

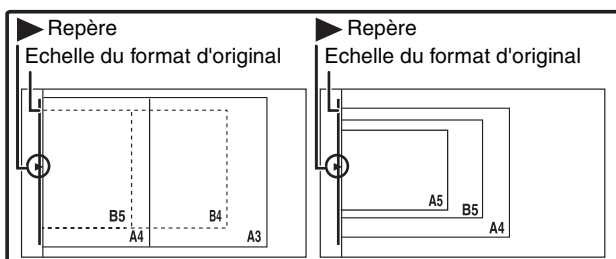

La vitre d'exposition est prévue pour recevoir tout type de document jusqu'au format A3.

#### 2 Refermez le couvercle/RSPF.

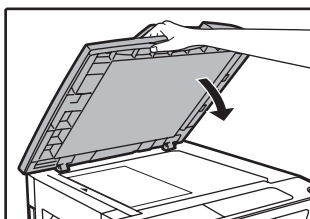

Lorsque l'original est en place, veillez à refermer le couvercle/RSPF. S'il reste ouvert, des bandes noires apparaîtront autour de la copie entraînant une surconsommation du toner.

#### 3 Appuyez sur la touche [ORIGINAL] (ORIGINAL) et sélectionnez le format de l'original.

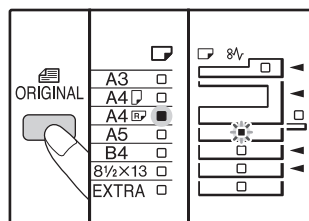

Lorsque le format d'original est sélectionné, le magasin contenant le même format de papier est automatiquement sélectionné. (Si l'imprimante dispose d'au moins deux magasins)

- Assurez-vous que le témoin FORMAT PAPIER s'allume. Si le témoin n'est pas allumé, aucun magasin ne correspond au format de papier de l'original. Chargez du papier du format nécessaire dans un magasin ou sélectionnez le plateau d'alimentation auxiliaire à l'aide de la touche de [SELECTION DU PAPIER] (PAPER) et lancez la copie à partir du plateau d'alimentation auxiliaire.
- Le plateau d'alimentation auxiliaire doit être sélectionné manuellement.
- Pour copier sur du papier d'un format différent de celui de l'original, sélectionnez le papier à l'aide de la touche de [SELECTION DE PAPIER] (PAPER).
- Si le témoin de format d'original clignote, tournez l'original pour qu'il soit dans le même sens que le témoin de format d'original.

#### 4 Définissez le nombre de copies.

#### 5 Appuyez sur la touche de [DEPART COPIE] (COPY) pour commencer la copie.

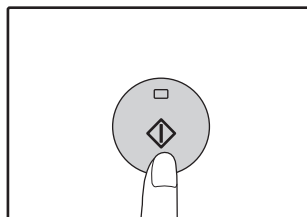

La copie sort sur le plateau de sortie du papier.



- Le plateau de sortie du papier peut contenir jusqu'à 250 feuilles de papier.
- Une minute environ après la fin de la copie, le "Temps de réinitialisation automatique" s'active et restaure les paramètres initiaux de copie. (p.8) Ce réglage peut être changé dans les réglages système. (p.70)
- Appuyez sur la touche d'[EFFACEMENT] (C) pour arrêter la copie en cours.

## Copie depuis le RSPF

**1 Assurez-vous qu'un original n'a pas été oublié sur la vitre d'exposition. Fermez le RSPF.**

**2 Réglez les guides d'original selon le format de l'original/des originaux.**

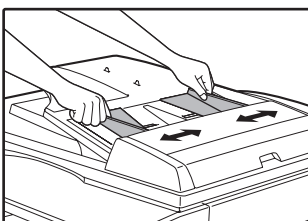

**3 Déposez l'original/les originaux face vers le haut dans le plateau du chargeur de documents.**

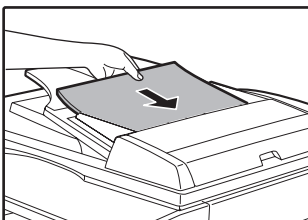

- Insérez l'original dans le plateau du chargeur de documents aussi loin que possible. Lorsque l'original est en place, le témoin RSPF s'allume.
- Le témoin de format d'original correspondant au format de l'original s'allume.
- Si le témoin de format d'original clignote, tournez l'original pour qu'il soit dans le même sens que le témoin de format d'original.
- Assurez-vous que le témoin du FORMAT PAPIER s'allume.  
Si le témoin n'est pas allumé, aucun magasin ne correspond au format de papier de l'original. Chargez du papier du format nécessaire dans un magasin ou sélectionnez le plateau d'alimentation auxiliaire à l'aide de la touche de [SELECTION DU PAPIER] (PAPER) et lancez la copie à partir du plateau d'alimentation auxiliaire.
- Le plateau d'alimentation auxiliaire doit être sélectionné manuellement.
- Pour copier sur du papier d'un format différent de celui de l'original, sélectionnez le papier à l'aide de la touche de [SELECTION DE PAPIER] (PAPER).



Ne placez pas d'originaux de formats différents ensemble dans le plateau de chargeur de documents. Ceci entraînerait des bourrages papier.

**4 Définissez le nombre de copies.**

**5 Appuyez sur la touche de [DEPART COPIE] (COPY) pour commencer la copie.**

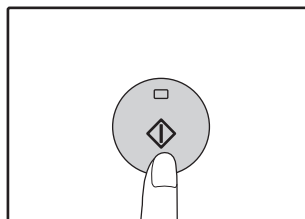



La copie sort sur le plateau de sortie du papier.  
Le mode de sortie par défaut, lors de copies à partir du RSPF, est le mode tri série. (p.29)  
Le mode de sortie par défaut peut être changé grâce à l'option "Sélection automatique tri" des réglages système. (p.72)



- Le plateau de sortie du papier peut contenir jusqu'à 250 feuilles de papier.
- Une minute environ après la fin de la copie, le "Temps de réinitialisation automatique" s'active et restaure les paramètres initiaux de copie. (p.8) Ce réglage peut être changé dans les réglages système. (p.70)
- Appuyez sur la touche d'[EFFACEMENT] (C) pour arrêter la copie en cours.
- S'il est difficile de retirer l'original du plateau du chargeur de documents, ouvrez d'abord le capot du rouleau d'alimentation gauche, puis retirez l'original. Si vous retirez l'original sans ouvrir le capot du rouleau d'alimentation gauche, l'original risque d'être sali.

### Mode sélection automatique du papier (Si l'imprimante dispose d'au moins deux magasins)

Lorsque le témoin de sélection automatique du papier (AUTO ) s'allume, le "Mode sélection automatique du papier" est activé. Cette fonction sélectionne automatiquement le papier au même format que celui de l'original (papier A5, B5, B5R, A4, A4R, B4, A3). Le mode de sélection automatique du papier peut être changé dans les réglages système. (p.71)

- Si un réglage de zoom est sélectionné après avoir placé l'original, le format papier correspondant au réglage de zoom est automatiquement sélectionné.
- Le mode de sélection automatique du papier est annulé si la sélection de taux automatique est activée (p.19) ou si un magasin est sélectionné à l'aide de la touche de [SELECTION DE PAPIER] (). La sélection automatique du papier reprend lorsque vous appuyez sur la touche d'[EFFACEMENT TOTAL] () ou lorsque le "Temps de réinitialisation automatique" s'active.

### Retrait du couvercle

Pour copier des originaux de grandes dimensions tels que les journaux, retirez le couvercle. Pour retirer le couvercle, soulevez-le à la verticale comme illustré. Pour remettre le couvercle en place, exécutez l'opération inverse.

Le RSPF ne peut pas être retiré.

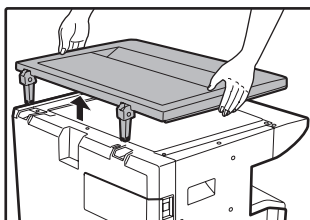

### Copie de livres ou d'originaux présentant des plis ou des faux-plis

Appuyez sur le couvercle/RSPF lors de l'opération de copie comme illustré. Si le couvercle/RSPF n'est pas totalement fermé, des ombres risquent d'apparaître sur la copie ou celle-ci risque d'être floue. Aplatissez bien les originaux pliés ou froissés avant de les mettre en place.

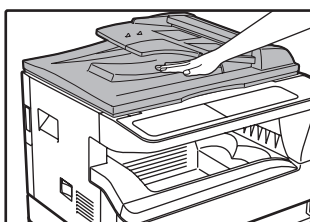

### Originaux susceptibles d'être utilisés dans le RSPF

Les originaux aux formats A5 à A3 et 56 g/m<sup>2</sup> à 90 g/m<sup>2</sup> peuvent être utilisés. Un maximum de 40 pages peut être placé en une seule fois.

Pour les originaux au format B4 ou plus grand (B4, A3), un maximum de 30 pages peut être placé à la fois.



- Vérifiez que l'original ne comporte pas de trombones ou d'agrafes.
- Lissez les originaux roulés avant de les placer dans le plateau du chargeur de documents. Les originaux roulés peuvent entraîner des bourrages papier.
- Si vous placez plusieurs originaux de grammage élevé et que les originaux ne se chargent pas, diminuez le nombre d'originaux.

### Originaux ne pouvant pas être utilisés dans le RSPF

Les originaux suivants ne peuvent pas être utilisés. Leur utilisation risquerait d'entraîner des bourrages papier ou des copies tachées ou floues.

- Transparents, papier calque ou autres papiers transparents ou translucides et photographies.
- Papier carbone, papier thermique.
- Originaux pliés, plissés ou tordus.
- Originaux collés, originaux détourés.
- Originaux avec trous de reliure.
- Originaux imprimés à l'aide d'un ruban encreur (impression par transfert thermique), originaux sur papier de transfert thermique.

### Mode d'alimentation enchaînée

Si le "Mode d'alimentation enchaînée" est activé dans les réglages système (p.70), le témoin de RSPF clignote pendant environ 5 secondes après le chargement de tous les originaux. Si un nouvel original est placé dans le RSPF pendant ce temps, l'original se charge automatiquement et la copie commence.

# REALISATION D'UNE COPIE PLUS SOMBRE OU PLUS CLAIRE



Le réglage de l'exposition automatique est activé à l'origine. Cette fonction règle automatiquement l'exposition de la copie selon l'original à copier. Si vous souhaitez sélectionner vous-même le niveau d'exposition, respectez les étapes suivantes. (Sélectionnez parmi deux types d'originaux et cinq niveaux d'exposition pour chaque type d'original.) Le niveau d'exposition utilisé dans le réglage d'exposition automatique peut également être modifié. ("**REGLAGE DU NIVEAU D'EXPOSITION AUTOMATIQUE**" (p.56))

## Types d'originaux

- **AUTO**..... Un réglage d'exposition automatique est activé et l'exposition est automatiquement réglée selon l'original à copier. L'exposition est diminuée pour les zones en couleur et les ombres d'arrière-plan.
- **MANUEL**... L'exposition est augmentée pour les zones claires et diminuée pour les arrière-plans sombres afin de rendre le texte plus lisible.
- **PHOTO**..... Des images en demi-teinte dans la photo sont reproduites avec une plus grande clarté.

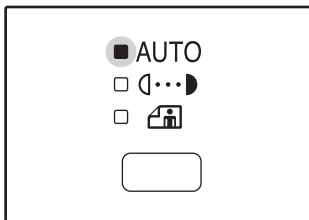
### 1 Appuyez sur la touche [AUTO/MANUEL/PHOTO] ( / / ) pour sélectionner le type d'original.





Pour régler manuellement l'exposition d'un original en mode manuel, appuyez jusqu'à ce que le témoin MANUEL (  ) s'allume. Pour copier une photo, appuyez sur cette touche jusqu'à ce que le témoin PHOTO (  ) s'allume.

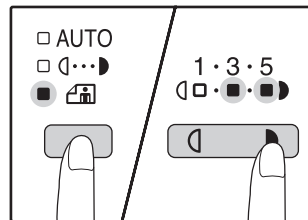

Pour revenir à un réglage automatique, appuyez sur cette touche jusqu'à ce que le témoin de mode AUTO (  ) s'allume.

### 2 Appuyez sur la touche [Contraste clair] ( ) ou sur la touche [Contraste foncé] ( ) pour régler l'exposition.



Pour obtenir une photo plus sombre, appuyez sur la touche [Contraste foncé] (  ). Pour obtenir une photo plus claire, appuyez sur la touche [Contraste clair] (  ). Si un niveau d'exposition 2 ou 4 est sélectionné, les deux témoins s'allument simultanément.



#### Directives de valeurs d'exposition

- 1 – 2 Originaux sombres comme les journaux
- 3 Originaux normaux
- 4 – 5 Texte en couleur ou texte écrit au crayon

## SELECTION DU MAGASIN

Le mode de sélection automatique du papier (p.17) fonctionne normalement (sauf s'il a été désactivé). Par conséquent, lorsque l'original est placé sur la vitre d'exposition et lorsque le format d'original est sélectionné, ou lorsque l'original est placé dans le RSPF, le magasin contenant le même format papier que l'original est automatiquement sélectionné. Si vous souhaitez utiliser un magasin différent du magasin automatiquement sélectionné (par exemple, vous souhaitez agrandir ou réduire la copie ou utiliser le plateau d'alimentation auxiliaire), appuyez sur la touche de [SELECTION DE PAPIER] (  ) pour sélectionner le magasin souhaité.

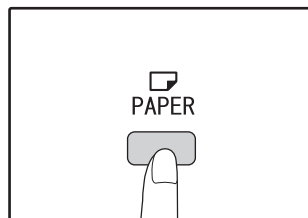

- Si le témoin de format papier souhaité ne s'allume pas, remplacez le papier du magasin par le papier au format souhaité. (p.12)
- La sélection automatique du taux (p.19) ne fonctionne pas lorsque le plateau d'alimentation auxiliaire ou un magasin défini pour un format papier est sélectionné.

## Commutation automatique entre magasins (Si l'imprimante dispose d'au moins deux magasins)

Si le magasin manque de papier en cours de copie et qu'un autre magasin présente le même format papier et la même orientation de chargement (horizontale ou verticale), l'autre magasin est automatiquement sélectionné et la copie se poursuit. L'option de "Commutation automatique entre magasins" peut être changée dans les réglages système (p.71).

## REGLAGE DU NOMBRE DE COPIES

Appuyez sur les touches numériques pour définir le nombre de copies.

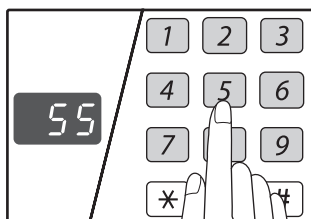

- Le nombre de copies défini s'affiche. Un maximum de 999 copies (paramétrage usine par défaut) peut être défini.
- Si vous souhaitez effectuer une seule copie, la copie est possible avec l'affichage indiquant "0".



Si vous entrez un nombre incorrect, appuyez sur la touche. (C) et saisissez le bon nombre.

### Remarque importante en cas de réalisation d'un grand nombre de copies

Lorsque le nombre maximal de pages (250 pages environ) que peut contenir le plateau de sortie du papier est atteint, la copie s'arrête temporairement. Dans ce cas, retirez rapidement les copies et appuyez sur la touche de [DEPART COPIE] (⏏) pour reprendre la copie. La copie s'arrête également après 500 pages et 750 pages. Retirez les pages et reprenez la copie de la même manière.



Le nombre maximum de copies peut être changé dans les réglages système. (p.72)

2

## REDUCTION/AGRANDISSEMENT/ZOOM

La fonction de zoom active une sélection précise du taux de reproduction entre 25 % et 400 % par incréments de 1 %. Il existe trois manières d'agrandir et de réduire des copies, comme expliqué ci-dessous.

- **Les taux de réduction et d'agrandissement peuvent être sélectionnés automatiquement à l'aide de la touche de [SELECTION AUTOMATIQUE DU TAUX] (AUTO %).**  
"SELECTION AUTOMATIQUE DU TAUX" (ci-dessous)
- **Les taux de réduction et d'agrandissement peuvent être sélectionnés manuellement à l'aide des touches de sélection de [TAUX PREREGLE] (⏴, ⏵) et/ou des touches de [ZOOM] (⏴, ⏵).**  
"SELECTION MANUELLE DU TAUX" (p.20)
- **Des paramètres séparés peuvent être sélectionnés pour le taux vertical et le taux horizontal.**  
"SELECTION SEPARÉE DES TAUX DE REPRODUCTION VERTICAL ET HORIZONTAL (Copie ZOOM XY)" (p.21)

Les taux sélectionnables varient selon que l'original est placé sur la vitre d'exposition ou dans le RSPF.

Position de l'original	Taux pouvant être sélectionnés
Vitre d'exposition	25% – 400%
RSPF	50% – 200%

## SELECTION AUTOMATIQUE DU TAUX

**1** Placez l'original/les originaux dans le plateau du chargeur de documents ou sur la vitre d'exposition.

**2** Si l'original est placé sur la vitre d'exposition, sélectionnez le format d'original. (p.15)



- La sélection automatique du taux peut être utilisée lorsque le format de l'original est A5, B5, B5R, A4, A4R, B4, A3.
- Lorsque l'original est en place, veillez à refermer le couvercle/RSPF. S'il reste ouvert, des bandes noires apparaîtront autour de la copie entraînant une surconsommation du toner.

**3** Utilisez la touche de [SELECTION DE PAPIER] (PAPER) pour sélectionner le magasin papier au format papier souhaité.

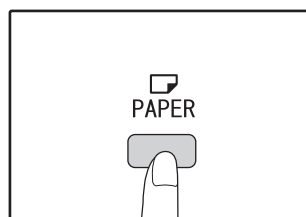

Cette fonction ne peut être utilisée en cas d'utilisation de papier pour copies au format non standard ou en cas d'utilisation du plateau d'alimentation auxiliaire.

#### 4 Appuyez sur la touche de [SELECTION AUTOMATIQUE DU TAUX] (AUTO %).

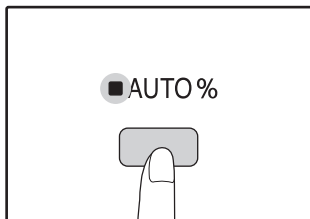

Le témoin de sélection automatique du taux (AUTO %) s'allume et le taux correspondant au format d'original et au format papier est sélectionné. (Le témoin du taux sélectionné s'allume.)



- Si le témoin de format d'original clignote, modifiez l'orientation de l'original placé.
- Si la copie est effectuée lorsqu'un témoin de sélection de taux pré-réglé clignote, la copie risque de sortir de la page.

#### 5 Définissez le nombre de copies et les autres paramètres de copie, puis appuyez sur la touche de [DEPART COPIE] (⊙).

La copie sort sur le plateau de sortie du papier.



Pour annuler la [SELECTION AUTOMATIQUE DU TAUX], appuyez de nouveau sur la touche de sélection automatique du taux (AUTO %).

## SELECTION MANUELLE DU TAUX

Les copies peuvent être réduites à 25 % ou agrandies à 400 %. Les touches de sélection de [TAUX PREREGLE] (⏴, ⏵) peuvent être activées pour sélectionner rapidement un taux parmi huit taux pré-réglés. De plus, les touches de [Zoom] (⏴, ⏵) peuvent être activées pour sélectionner le taux par incréments de 1 %.

#### 1 Placez l'original/les originaux dans le plateau du chargeur de documents ou sur la vitre d'exposition.

#### 2 Si l'original est placé sur la vitre d'exposition, sélectionnez le format d'original. (p.15)



Lorsque l'original est en place, veillez à refermer le couvercle/RSPF. S'il reste ouvert, des bandes noires apparaîtront autour de la copie entraînant une surconsommation du toner.

#### 3 Utilisez les touches de sélection de [TAUX PREREGLE] (⏴, ⏵) et les touches de [Zoom] (⏴, ⏵) pour sélectionner le taux de reproduction souhaité.

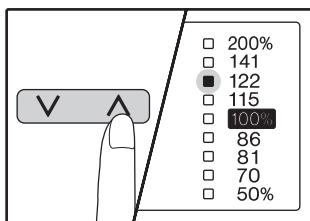

##### Sélection d'un taux pré-réglé

Appuyez sur la touche de sélection de [TAUX PREREGLE] (⏴) pour se déplacer parmi les taux pré-réglés.

Appuyez sur la touche de sélection de [TAUX PREREGLE] (⏵) pour se déplacer parmi les taux pré-réglés.

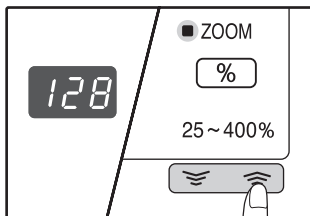

##### Réglage fin du taux

Tout taux compris entre 25 % et 400 % peut être réglé par incréments de 1 %.

Appuyez sur une touche de sélection de [TAUX PREREGLE] (⏴ ou ⏵) pour définir le taux le plus proche, puis appuyez sur les touches de [Zoom] (⏴ ou ⏵) pour augmenter ou diminuer le taux. Pour augmenter ou diminuer rapidement le taux de zoom, maintenez les touches de [Zoom] (⏴ ou ⏵) activées.

Lorsqu'une touche de [Zoom] (⏴ ou ⏵) est activée, le témoin de zoom s'allume et le taux de zoom s'affiche pendant environ deux secondes.



- Pour vérifier un réglage de zoom sans modifier le taux de zoom, maintenez la touche d'[Affichage du taux de reproduction] (Ⓢ) activée. Lorsque la touche est activée, le nombre de copies s'affiche de nouveau.
- Si la copie est effectuée lorsqu'un témoin de sélection de taux pré-réglé ou le témoin de ZOOM clignote, la copie risque de sortir de la page. Pour garantir que la copie s'adapte à la page, diminuez le taux de reproduction jusqu'à ce que le témoin arrête de clignoter et s'allume en continu.
- Si le témoin de format papier n'est pas allumé, le papier n'est pas approprié. Chargez un papier approprié dans un magasin papier. (p.10)

#### 4 Définissez le nombre de copies et les autres paramètres de copie, puis appuyez sur la touche de [DEPART COPIE] (⊙).

La copie sort sur le plateau de sortie du papier.



Pour ramener le taux à 100 %, appuyez sur la touche de sélection de [TAUX PREREGLE] (⏴ ou ⏵) jusqu'à ce que le témoin 100 % s'allume.

# SELECTION SEPARÉE DES TAUX DE REPRODUCTION VERTICAL ET HORIZONTAL

## (Copie ZOOM XY)

La fonction de zoom XY permet aux taux de reproduction horizontal et vertical d'être modifiés indépendamment.

**Exemple:** Réduction uniquement dans le sens horizontal.

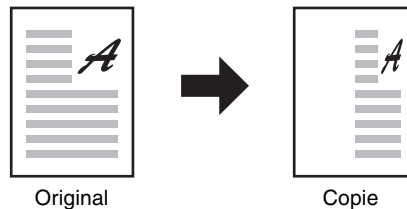

Original

Copie



- Cette fonction n'est pas disponible avec les options de copie 2 EN 1 ou 4 EN 1. (p.31)
- Pour utiliser la fonction zoom XY avec la fonction de copie sur deux pages, définissez d'abord la fonction de copie sur deux pages puis la fonction de zoom XY.
- La fonction de zoom XY ne peut pas être utilisée en combinaison avec la fonction de sélection automatique du taux.

2

Les taux qui peuvent être sélectionnés seront différents selon la position de l'original.

Position de l'original	Taux pouvant être sélectionnés
Vitre d'exposition	25% – 400%
RSPF	50% – 200%

**1** Placez l'original/les originaux dans le plateau du chargeur de documents ou sur la vitre d'exposition.

**2** Si l'original est placé sur la vitre d'exposition, sélectionnez le format d'original. (p.15)



Lorsque l'original est en place, veillez à refermer le couvercle/RSPF. S'il reste ouvert, des bandes noires apparaîtront autour de la copie entraînant une surconsommation du toner.

**3** Appuyez sur la touche de [ZOOM XY] (⊞).

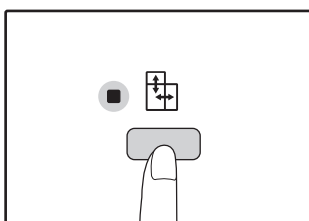

Le témoin de zoom XY (⊞) s'allume.  
La valeur en cours pour le sens vertical s'affiche.

**4** Utilisez les touches de sélection de [TAUX PREREGLE] (⏴, ⏵) et les touches de [ZOOM] (⏴, ⏵) pour modifier le taux de reproduction dans le sens vertical.

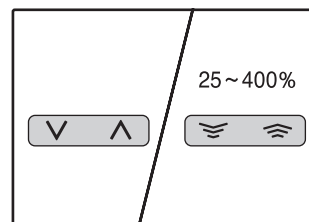





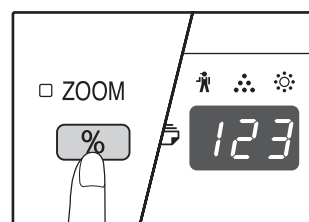



Appuyez sur les touches de sélection de [TAUX PREREGLE] (⏴, ⏵) pour sélectionner un taux proche du taux souhaité, puis appuyez sur les touches de [ZOOM] (⏴, ⏵) pour régler le taux par incréments de 1%.  
Le taux s'affiche.

**5** Appuyez sur la touche d'[AFFICHAGE DU TAUX DE REPRODUCTION] (⏴).



Le taux sélectionné pour le sens vertical est réglé.

**6 Utilisez les touches de sélection de [TAUX PREREGLE] (  ,  ) et les touches de [ZOOM] (  ,  ) pour modifier le taux de reproduction dans le sens horizontal.**

Appuyez sur les touches de sélection de [TAUX PREREGLE] (  ,  ) pour sélectionner un taux proche du taux souhaité, puis appuyez sur les touches de [ZOOM] (  ,  ) pour régler le taux par incréments de 1 %.

Le taux s'affiche.







**7 Appuyez sur la touche d'[AFFICHAGE DU TAUX DE REPRODUCTION] (  ).**

Le taux sélectionné pour le sens horizontal est réglé et le nombre de copies s'affiche.

**8 Définissez le nombre de copies et les autres paramètres de copie, puis appuyez sur la touche de [DEPART COPIE] (  ).**

La copie sort sur le plateau de sortie du papier.





- Pour vérifier les taux de reproduction, appuyez sur la touche d'[AFFICHAGE DU TAUX DE REPRODUCTION] (  ) et maintenez-la activée. Le taux vertical et le taux horizontal sont alternativement affichés.
- Si vous devez modifier les taux, appuyez sur les touches de sélection de [TAUX PREREGLE] (  ,  ) et les touches de zoom (  ,  ) pour redéfinir les taux, en commençant par le taux vertical. (Etape 4)
- Pour annuler la copie zoom XY, appuyez sur la touche de [ZOOM XY] (  ). Le témoin de ZOOM XY (  ) s'éteint, ce qui indique que la fonction est annulée.

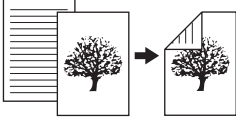

# COPIE RECTO VERSO AUTOMATIQUE

Deux originaux placés sur la vitre d'exposition peuvent être copiés sur chaque face d'une feuille de papier. De plus, un RSPF peut être utilisé pour copier deux originaux sur une feuille de papier ou un original recto verso sur deux feuilles de papier ou encore un original recto verso sur chaque face d'une feuille de papier.

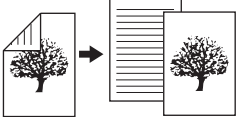
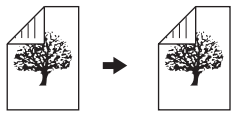
	Original → Papier			Papier utilisable
<b>Vitre d'exposition</b>	<b>Original recto → Recto verso</b> 			A5 à A3 • Le plateau d'alimentation auxiliaire ne peut pas être utilisé.
<b>RSPF</b>	<b>Original recto → Recto verso</b> 	<b>Original recto verso → Recto</b> 	<b>Original recto verso → Recto verso</b> 	A5, B5, B5R, A4, A4R, B4, A3 • Vous ne pouvez pas utiliser de papier spécial, ni du papier au format 5-1/2" x 8-1/2". • Le plateau d'alimentation auxiliaire ne peut être utilisé que pour la copie recto à partir d'originaux recto verso.

2

**Remarque**

- Les formats papier qu'il est possible de charger varient selon le pays et la région.
- Pour utiliser le papier dans le plateau d'alimentation auxiliaire, effectuez une copie recto verso comme expliqué dans la section "[COPIE RECTO VERSO A L'AIDE DU PLATEAU D'ALIMENTATION AUXILIAIRE](#)" (p.26).
- Lors d'une copie recto verso automatique d'un original recto ou lors d'une copie recto d'un original recto verso, la copie du verso peut subir une rotation de 180 degrés pour inverser le haut et le bas (Rotation de l'image en copie recto verso). Pour faire pivoter la copie de 180 degrés, effectuez un réglage comme expliqué à la section "[ROTATION DE L'IMAGE EN COPIE RECTO VERSO](#)" (p.25) ou dans les réglages système (p.70), puis procédez selon les étapes ci-dessous. En particulier, lorsqu'un original recto en orientation verticale (portrait) est placé à l'horizontale (B4 ou A3) pour une copie recto verso, le haut et le bas des copies du recto et du verso du papier doivent être inversés et cette fonction peut, par conséquent, être pratique pour faire correspondre le haut et le bas des copies.

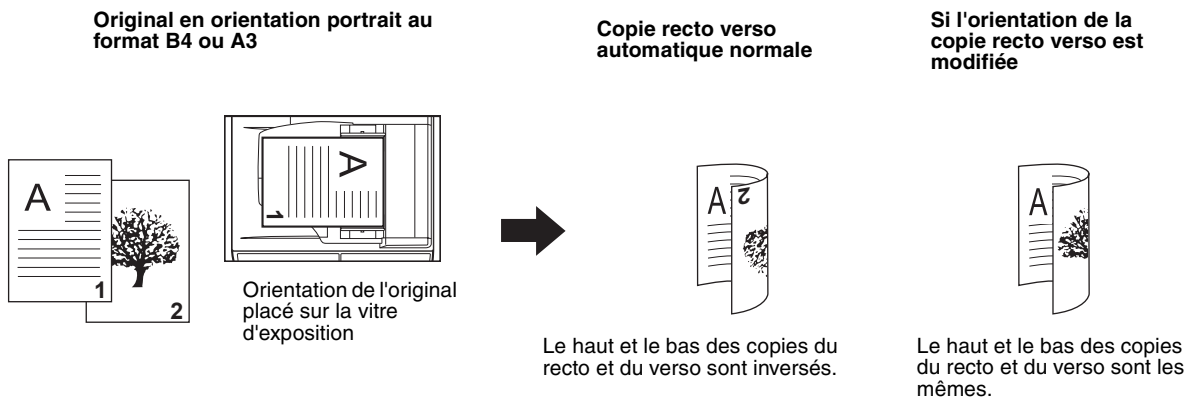

## Utilisation de la vitre d'exposition

- 1 Placez l'original à copier côté recto contre la vitre d'exposition et fermez le couvercle.**



Lorsque l'original est en place, veillez à refermer le couvercle/RSPF. S'il reste ouvert, des bandes noires apparaîtront autour de la copie entraînant une surconsommation du toner.

- 2 Sélectionnez le format d'original. (p.15)**

- 3 Appuyez sur la touche [ORIGINAL COPIE] et vérifiez si le témoin est allumé.**

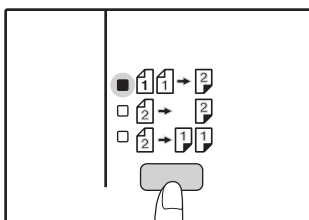

- 4 Définissez le nombre de copies et les autres paramètres, puis appuyez sur la touche de [DEPART COPIE] ().**

Le témoin clignote et l'original est numérisé en mémoire.



- Si vous devez effacer les données numérisées en mémoire, appuyez sur la touche d'[EFFACEMENT] ().
- Si vous souhaitez annuler la copie recto verso et effectuer seulement une copie du premier original, appuyez sur la touche [READ-END] ().

- 5 Lorsque le témoin de départ copie s'allume, retirez le premier original, puis placez l'original à copier, côté verso contre la vitre d'exposition. Fermez le couvercle.**

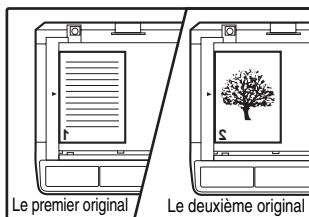

Placez le deuxième original dans le même sens que le premier original.

- 6 Appuyez sur la touche de [DEPART COPIE] ().**

La copie sort sur le plateau de sortie du papier.

## Utilisation du RSPF

- 1 Introduisez les originaux dans le RSPF. (p.16)**

Si vous placez un nombre impair d'originaux pour transformer des copies recto en copies recto verso, la dernière page sera un recto.

- 2 Appuyez sur la touche [ORIGINAL COPIE] et sélectionnez le mode de copie recto verso à utiliser.**

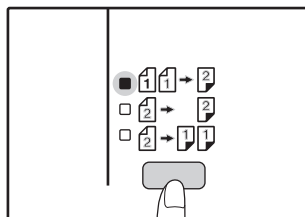

- Copies recto verso à partir d'originaux recto
- Copies recto verso à partir d'originaux recto verso
- Copies recto à partir d'originaux recto verso

- 3 Définissez le nombre de copies et les autres paramètres de copie, puis appuyez sur la touche de [DEPART COPIE] ().**

La copie sort sur le plateau de sortie du papier.



Pour annuler la copie recto verso automatique, appuyez sur la touche d'[EFFACEMENT TOTAL] ().

# ROTATION DE L'IMAGE EN COPIE RECTO VERSO

Cette fonction permet d'inverser le haut et le bas d'une image sur le recto du papier au cours d'une copie recto verso.

- 1 Maintenez la touche [ORIGINAL COPIE] enfoncée jusqu'à ce que le témoin  clignote.**

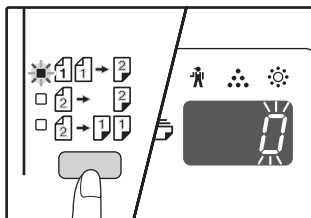

Le code de réglage couramment défini clignote en lieu et place du premier chiffre du nombre de copies.

- 2 Appuyez sur une touche numérique pour saisir le code de réglage.**

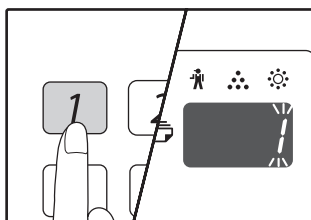

Pour activer le réglage, appuyez sur la touche [1]. Pour désactiver le réglage, appuyez sur la touche [0]. Le paramétrage usine par défaut est "0". Le nombre saisi s'affiche en lieu et place du premier chiffre du nombre de copies.

- 3 Appuyez sur la touche de [DEPART COPIE] ().**

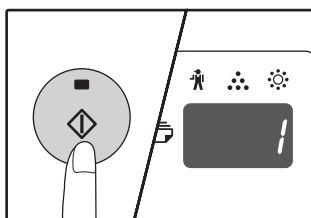

Le code de réglage sélectionné cesse de clignoter et s'allume en continu. Ceci indique la fin du réglage.

- 4 Appuyez sur la touche [ORIGINAL COPIE] pour quitter le réglage.**

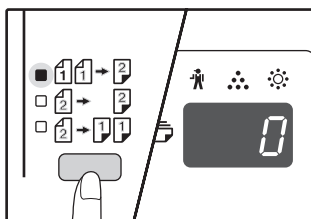

Le nombre normal de copies s'affiche à nouveau.



La "Rotation de l'image de copie recto verso" peut également être activée, ou désactivée, dans les réglages système. (p.71)

# COPIE RECTO VERSO A L'AIDE DU PLATEAU D'ALIMENTATION AUXILIAIRE

Pour réaliser une copie recto verso manuelle, respectez les étapes suivantes.

**Exemple:** Copie des originaux A et B sur chaque face d'une feuille de papier

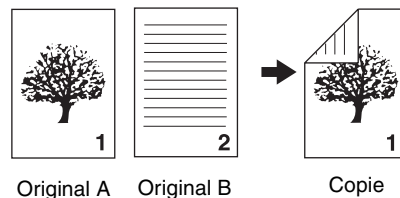

## 1 Copiez l'original A.

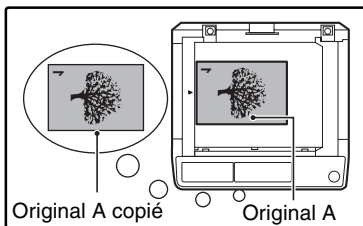
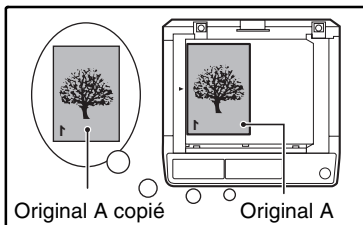

## 2 Placez l'original B comme illustré ci-dessous.

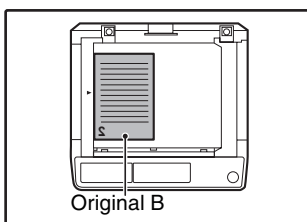

**Original en orientation verticale:**  
Si l'original est orienté à la verticale, placez-le selon la même orientation que l'original A.

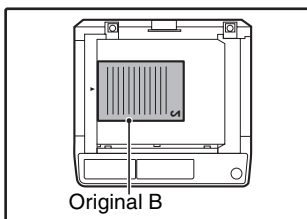

**Original en orientation horizontale:**  
Si l'original est orienté à l'horizontale, placez-le avec le haut et le bas et les côtés gauche et droit inversés par rapport au placement de l'original A.

## 3 Retournez la copie de l'original A et sans modifier la position du bord le plus proche de vous, insérez-la dans le plateau d'alimentation auxiliaire.

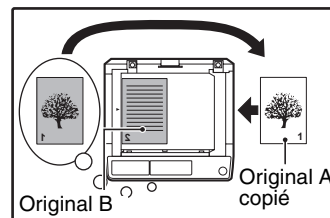

Insérez de nouveau le papier.

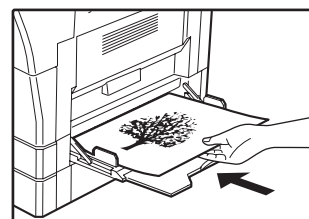
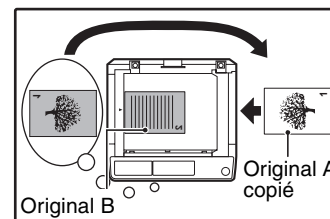

### Remarque

- Les copies réalisées sur le verso du papier devraient toujours être réalisées une feuille à la fois à l'aide du plateau d'alimentation auxiliaire.
- Lissez le papier roulé ou gondolé avant de l'utiliser. Le papier roulé peut entraîner des bourrages papier ou une copie de mauvaise qualité.
- Lorsque l'original est en place, veillez à refermer le couvercle/RSPF. S'il reste ouvert, des bandes noires apparaîtront autour de la copie entraînant une surconsommation du toner.

## 4 Sélectionnez le plateau d'alimentation auxiliaire à l'aide de la touche de [SELECTION DE PAPIER] (PAPER), puis appuyez sur la touche de [DEPART COPIE] (COPY).

La copie sort sur le plateau de sortie du papier.

# COPIE SUR DEUX PAGES

Un original sur deux pages peut être automatiquement séparé en deux pages au cours de la copie. Cette fonction convient à la copie de livres et d'autres originaux sur deux pages sur des feuilles de papier individuelles.

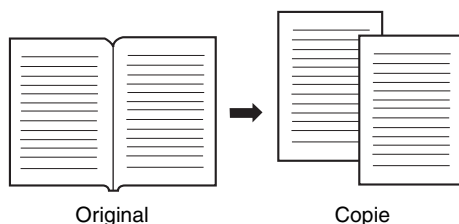

## Remarque

- Du papier au format A4 est utilisé pour la copie sur deux pages.
- Lorsque la fonction de rotation des copies est activée, vous pouvez également utiliser du papier au format A4R.
- La copie sur deux pages est disponible en mode tri série/tri groupé (p.29).
- Lorsque la copie sur deux pages est utilisée en combinaison avec la copie zoom XY, l'agrandissement est impossible.
- La copie sur deux pages ne peut être utilisée en combinaison avec les fonctions suivantes :
  - Agrandissement
  - Copie 2 en 1 / 4 en 1
  - Effacement du centre
- La sélection automatique du taux ne peut pas être utilisée en même temps que la copie sur deux pages.
- La copie sur deux pages ne peut pas être sélectionnée lorsqu'un original est placé dans le RSPF.

2

- 1 Placez l'original sur la vitre d'exposition, en alignant la séparation entre les pages avec l'indicateur de format (A4). Refermez le couvercle/RSPF.**

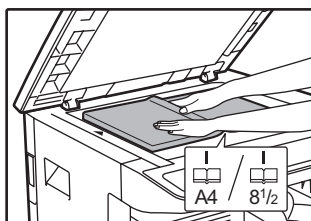

La copie commence à partir de la page se trouvant à droite de l'indicateur de format.

## Remarque

- Pour conserver les copies dans le bon ordre des pages lors d'une copie sur deux pages de plusieurs pages, vérifiez que l'original est toujours placé sur la vitre d'exposition avec le plus petit numéro de page sur la droite.
- Lorsque l'original est en place, veillez à refermer le couvercle/RSPF. S'il reste ouvert, des bandes noires apparaîtront autour de la copie entraînant une surconsommation du toner.

- 2 Réglez le format d'original sur A3.**

- 3 Appuyez sur la touche de [COPIE SUR DEUX PAGES] (A|B-A|B) et vérifiez que le témoin de copie sur deux pages (A|B-A|B) est allumé.**

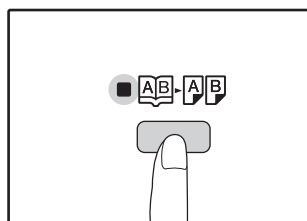

- 4 Vérifiez qu'un magasin papier contenant du papier au format A4 est sélectionné.**

- 5 Définissez le nombre de copies et les autres paramètres de copie, puis appuyez sur la touche de [DEPART COPIE] (D).**

La copie sort sur le plateau de sortie du papier.

## Remarque

Pour annuler la copie sur deux pages, appuyez sur la touche de [COPIE SUR DEUX PAGES] (A|B-A|B). Le témoin de copie sur deux pages (A|B-A|B) s'éteint, ce qui indique que la fonction est annulée.

---

---

# INTERRUPTION DE COPIE

## (Copie interrompue)

Une copie peut être temporairement interrompue pour permettre la réalisation d'une autre copie. Lorsque l'autre travail est fini, la copie reprend à l'aide des paramètres initiaux de copie.



Il n'est pas possible d'interrompre la copie lorsqu'un travail de copie en tri série/tri groupé, en mode 2 en 1 / 4 en 1 ou recto verso est en cours. Les réglages système et la fonction de numérisation ne sont pas non plus disponibles pendant que la copie est interrompue.

### 1 Appuyez sur la touche de [PAUSE] (☒) pour interrompre la copie.

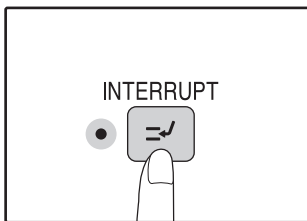

Le témoin de pause s'allume et les paramètres initiaux sont restaurés. (p.8)  
Le témoin de pause clignote jusqu'à l'arrêt de la copie en cours.



Si "Mode d'utilisation contrôlée" est activé: "- - -" apparaît dans l'affichage du nombre de copies. Entrez votre numéro de compte à trois chiffres. La copie est impossible sans la saisie d'un numéro correct. (p.71)

### 2 Retirez l'original/les originaux précédent(s) et placez l'original/les originaux de la copie interrompue.

### 3 Définissez le nombre de copies et les autres paramètres de copie, puis appuyez sur la touche de [DEPART COPIE] (⊕).

### 4 Lorsque le travail de copie est terminé, appuyez sur la touche de [PAUSE] (☒) et retirez l'original/les originaux.

Le témoin de pause s'éteint, ce qui indique que la fonction d'interruption n'agit plus. Les paramètres de copie reviennent automatiquement aux paramètres sélectionnés pour la copie avant son interruption.

### 5 Remplacez l'original/les originaux précédent(s) et appuyez sur la touche de [DEPART COPIE] (⊕).

La copie interrompue reprend.

# FONCTIONS SPECIALES DE COPIE

Ce chapitre présente les fonctions de copie principales.

## ROTATION DE L'IMAGE DE 90 DEGRES (Rotation de copie)

Lorsque le "Mode sélection automatique du papier" ou la "sélection automatique de taux" sont utilisés et que l'original est placé selon une orientation différente (verticale ou horizontale) de celle du papier, la copie de l'original est automatiquement pivotée de 90 degrés pour permettre une copie correcte sur le papier.

Cette fonction convient à la copie d'originaux au format B4 ou A3 qui ne peuvent être placés qu'à l'horizontale sur le papier placé à la verticale.

La fonction de rotation de copie est initialement activée. Elle peut être désactivée dans les réglages système. (p.71)



- La rotation de copie est impossible lorsqu'une copie est agrandie à un format papier supérieur au format A4. Dans ce cas, placez l'original selon la même orientation que le papier.
- Lorsque la copie 2 en 1 / 4 en 1 est utilisée (p.31), la rotation de copie est possible même si elle est désactivée dans les réglages système.



Orientation de l'original placé

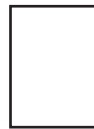

Orientation du papier chargé



Copie

## COPIE EN TRI SERIE/COPIE EN TRI GROUPE

- Les copies de pages originales multiples peuvent être triées en paquets. (Copie en tri série)
- Les copies de pages originales multiples peuvent être rassemblées par page. (Copie en tri groupé)



L'appareil peut numériser des originaux classiques (A4) composés d'environ 160 pages, cependant, ce nombre est différent pour les photos et les autres types d'originaux. Le nombre de pages numérisées est inférieur en cas d'interruption de la copie.

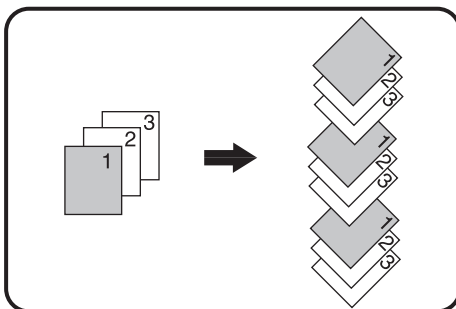

Copie en tri série

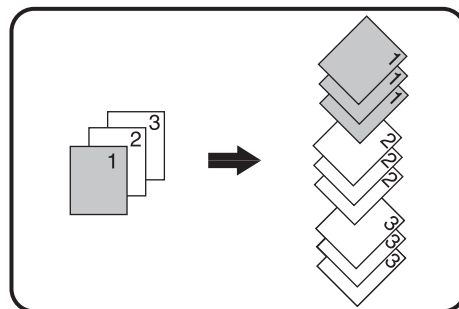

Copie en tri groupé



## Utilisation de la vitre d'exposition

### 1 Placez le premier original. (p.15)

### 2 Sélectionnez le format d'original. (p.15)

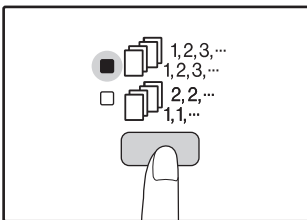
### 3 Appuyez sur la touche [TRI SERIE/TRI GROUPE] ( ) pour sélectionner le mode souhaité.



Les modes sont sélectionnés dans l'ordre "TRI SERIE" (  ), "TRI GROUPE" (  ) et "Désactivé".

### 4 Définissez le nombre de copies et les autres paramètres, puis appuyez sur la touche de [DEPART COPIE] ( ).

Le témoin de DONNEES D'ORIGINAL (  ) clignote et l'original est numérisé en mémoire.

### 5 Lorsque le témoin de départ copie s'allume, remplacez l'original par l'original suivant, puis appuyez sur la touche de [DEPART COPIE] ( ).

Répétez l'étape 5 jusqu'à la numérisation en mémoire de tous les originaux.





Pour effacer les données en mémoire, appuyez sur la touche d'[EFFACEMENT] (  ).

### 6 Lorsque tous les originaux ont été numérisés, appuyez alors sur la touche [FIN LECTURE] ( ).

Les copies sortent sur le plateau de sortie du papier.



- Pour annuler le travail de copie en tri série/tri groupé, appuyez sur la touche d'[EFFACEMENT] (  ).
- Pour annuler le mode Tri série ou Tri groupé, appuyez plusieurs fois sur la touche de [TRI SERIE/TRI GROUPE] (  ) jusqu'à l'extinction des deux témoins de TRI SERIE/TRI GROUPE (  ).

## Utilisation du RSPF

### 1 Placez les originaux. (p.16)



Le mode "tri série" est normalement le mode de sortie par défaut, si bien que les témoins RSPF et TRI SERIE s'allument.

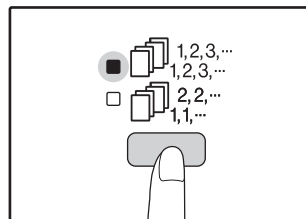

- Si l'option "Sélection automatique tri" a été réglée sur la valeur "1:OFF" dans réglages système, procédez comme suit pour sélectionner le mode "tri série".
- L'option "Sélection automatique tri" peut aussi être utilisée pour changer le mode de sortie par défaut (p.72).

### 2 Appuyez sur la touche de [TRI SERIE/TRI GROUPE] ( ) pour sélectionner le mode souhaité.





Les modes sont sélectionnés dans l'ordre "TRI SERIE" (  ), "TRI GROUPE" (  ) et "Désactivé".





### 3 Définissez le nombre de copies et les autres paramètres, puis appuyez sur la touche de [DEPART COPIE] ( ).

Les copies sortent sur le plateau de sortie du papier.



- Pour annuler le travail de copie en tri série/tri groupé, appuyez sur la touche d'[EFFACEMENT] (  ).
- Pour annuler le mode Tri série ou Tri groupé, appuyez plusieurs fois sur la touche de [TRI SERIE/TRI GROUPE] (  ) jusqu'à l'extinction des deux témoins de TRI SERIE/TRI GROUPE (  ).

### Si la mémoire est pleine

- Si la mémoire est pleine lors de la numérisation des originaux, le témoin de DONNEES D'ORIGINAL (  ) clignote, "FUL" s'affiche et l'appareil arrête de copier.
- Pour copier les originaux qui ont été numérisés jusque là, appuyez sur la touche de [DEPART COPIE] (  ).
- Pour effacer les données qui ont été numérisées en mémoire, appuyez sur la touche d'[EFFACEMENT TOTAL] (  ) ou la touche d'[EFFACEMENT] (  ).

### Si le plateau de sortie du papier est plein

Lorsque le nombre maximal de pages (250 pages environ) que peut contenir le plateau de sortie du papier est atteint, la copie s'arrête temporairement. Dans ce cas, retirez rapidement les copies et appuyez sur la touche de [DEPART COPIE] (  ) pour reprendre la copie.



# COPIE D'ORIGINAUX MULTIPLES SUR UNE SEULE FEUILLE DE PAPIER (Copie 2 en 1 / 4 en 1)

De multiples originaux peuvent être copiés sur une seule feuille de papier dans un modèle de disposition sélectionné. Cette fonction convient à la compilation d'éléments de référence sur plusieurs pages en un format compact ou à la présentation d'une vue d'ensemble de toutes les pages d'un document sur une seule page.

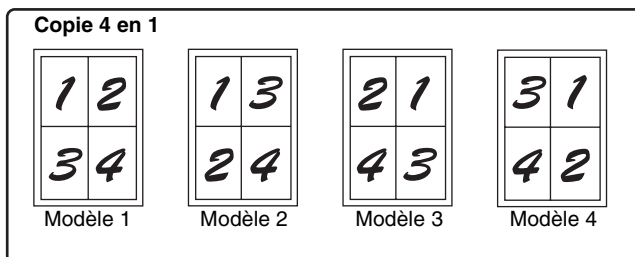
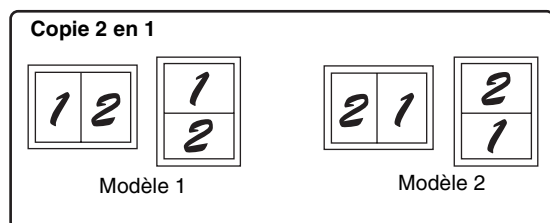

## Remarque

- Sélectionnez d'abord le modèle de disposition comme expliqué dans "Réglage du modèle de disposition" (p.32) et la "Ligne de bordure pour la copie 2 en 1 / 4 en 1" (ligne continue ou discontinue) dans les réglages système (p.70). Une fois que cette opération est terminée, respectez les étapes suivantes.
- Un paramètre de taux approprié est automatiquement sélectionné selon le format des originaux, le format du papier et le nombre d'originaux choisis. Lorsque vous utilisez la vitre d'exposition, une réduction de 25 % est possible. Si vous préférez le RSPF, la réduction peut atteindre 50 %. Certaines combinaisons de format d'original, format papier et nombre de copies risquent de produire des copies tronquées.
- Même si la "rotation de copie" est désactivée dans les réglages système, les photos originales risquent d'être pivotées si l'orientation et l'orientation du papier l'exigent.
- La copie 2 en 1 / 4 en 1 ne peut pas être utilisée en combinaison avec la copie sur deux pages (p.27), le zoom XY (p.21), le décalage de la marge (p.33) ou la copie avec effacement des bords. (p.34)

## Utilisation de la vitre d'exposition

### 1 Placez le premier original. (p.15)

### 2 Sélectionnez le format d'original. (p.15)

## Remarque

Si le format d'original n'a pas été sélectionné à l'étape 2, la copie 2 en 1 / 4 en 1 ne peut être utilisée.

### 3 Appuyez sur la touche de copie [2 en 1 / 4 en 1] (A-B / C-D) pour sélectionner le mode souhaité.

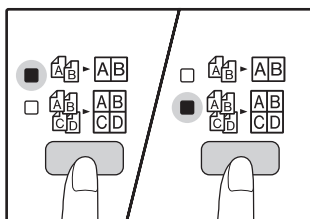

Le mode est sélectionné dans l'ordre "2 en 1" (A-B / C-D), "4 en 1" (A-B / C-D) et "Désactivé".

### 4 Définissez le nombre de copies et les autres paramètres, puis appuyez sur la touche de [DEPART COPIE] (C).

Le témoin de DONNEES D'ORIGINAL (DATA) clignote et l'original est enregistré en mémoire.

### 5 Lorsque le témoin de départ copie s'allume, remplacez l'original par l'original suivant, puis appuyez sur la touche de [DEPART COPIE] (C).

Répétez l'étape 5 jusqu'à la numérisation en mémoire de tous les originaux.

## Remarque

Pour effacer les données en mémoire, appuyez sur la touche d'[EFFACEMENT] (C).

### 6 Lorsque tous les originaux ont été numérisés, appuyez alors sur la touche [FIN LECTURE] (#).

La copie sort sur le plateau de sortie du papier.

## Remarque

- Pour annuler la copie 2 en 1 / 4 en 1, appuyez sur la touche d'[EFFACEMENT] (C).
- Pour annuler le mode de copie 2 en 1 / 4 en 1, appuyez plusieurs fois sur la touche [2 en 1 / 4 en 1] (A-B / C-D) jusqu'à l'extinction des deux témoins 2 en 1 / 4 en 1 (A-B / C-D).

## Utilisation de la copie 2 en 1 / 4 en 1 en combinaison avec la copie en tri série

La copie en tri série peut être utilisée si l'original est placé sur la vitre d'exposition. Appuyez sur la touche de [TRI SERIE/TRI GROUPE] (1,2,3... / 2,2... / 1,1...) pour sélectionner la copie en tri série et réalisez ensuite les étapes 1 à 6. Les copies 2 en 1 / 4 en 1 seront triées.

## Utilisation du RSPF

### 1 Placez les originaux. (p.16)

### 2 Appuyez sur la touche de copie [2 en 1 / 4 en 1] ( ) pour sélectionner le mode.

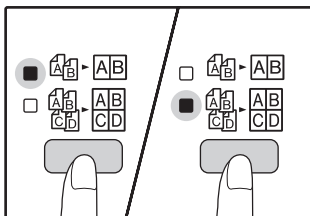

Le mode est sélectionné dans l'ordre "2 en 1" ( ), "4 en 1" ( ) et "Désactivé".

### 3 Définissez le nombre de copies et les autres paramètres, puis appuyez sur la touche de [DEPART COPIE] ( ).

La copie sort sur le plateau de sortie du papier.

## Réglage du modèle de disposition

Vous pouvez sélectionner le modèle de disposition pour la copie de 2 pages d'originaux ou de 4 pages d'originaux sur une feuille de papier. Les modèles de disposition disponibles sont présentés sur la première page de cette section.



Le modèle de disposition peut également être sélectionné dans les réglages système. (p.71)

### 1 Utilisez la touche de copie [2 en 1 / 4 en 1] ( ) pour accéder au réglage.

#### Sélection de la disposition pour la copie 2 en 1.

Les témoins de copie 2 en 1 / 4 en 1 étant éteints, maintenez la touche de copie [2 en 1 / 4 en 1] enfoncée ( ) jusqu'au clignotement du témoin de copie 2 en 1 ( ).

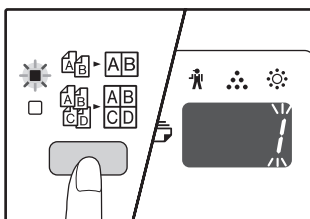

Le code de réglage du modèle sélectionné en cours clignote dans le premier chiffre de l'affichage.

#### Sélection de la disposition pour la copie 4 en 1.

Le témoin 2 en 1 étant allumé ( ), maintenez la touche de copie [2 en 1 / 4 en 1] enfoncée ( ) jusqu'au clignotement du témoin de copie 4 en 1 ( ).

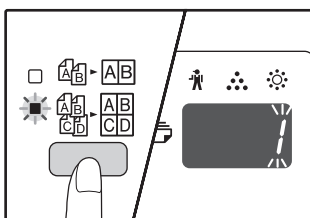

Le code de réglage du modèle sélectionné en cours clignote dans le premier chiffre de l'affichage.



- Pour annuler la copie 2 en 1 / 4 en 1, appuyez sur la touche d'[EFFACEMENT] ( ).
- Pour annuler le mode de copie 2 en 1 / 4 en 1, appuyez plusieurs fois sur la touche [2 en 1 / 4 en 1] ( ) jusqu'à l'extinction des deux témoins 2 en 1 / 4 en 1 ( / ).

### Si la mémoire est pleine

- Si la mémoire est pleine lors de la numérisation des originaux, le témoin de DONNEES D'ORIGINAL ( ) clignote, "FUL" s'affiche et l'appareil arrête de copier.
- Pour copier les originaux qui ont été numérisés jusque là, appuyez sur la touche de [DEPART COPIE] ( ).
- Pour effacer les données qui ont été numérisées en mémoire, appuyez sur la touche d'[EFFACEMENT TOTAL] ( ) ou la touche d'[EFFACEMENT] ( ).

### 2 Sélectionnez le code de réglage en appuyant sur une touche numérique.

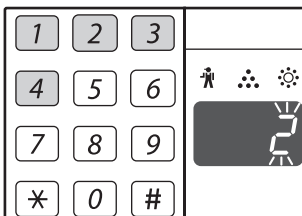

Pour sélectionner le "Modèle 2", appuyez sur la touche [2].

Fonction	Code de réglage (p.71)
Disposition pour la copie 2 en 1	* 1 (Modèle 1) 2 (Modèle 2)
Disposition pour la copie 4 en 1	* 1 (Modèle 1) 2 (Modèle 2) 3 (Modèle 3) 4 (Modèle 4)

Voir page 31 pour les modèles de disposition.

Les paramètres usine par défaut sont indiqués par " \* ".

Le numéro saisi clignote dans le premier chiffre de l'affichage.

### 3 Appuyez sur la touche de [DEPART COPIE] ( ).

Le code de réglage sélectionné arrête de clignoter et s'allume en continu. Ceci termine le réglage.

### 4 Appuyez sur la touche de copie [2 en 1 / 4 en 1] ( ) pour quitter le réglage.

Le nombre de copies s'affiche de nouveau.

# CREATION DE MARGES LORS DE LA COPIE

## (Décalage de la marge)

La fonction de DECALAGE DE LA MARGE, dans son paramètre initial, décale automatiquement le texte ou la photo pour augmenter la marge de 10 mm environ.

La position de la marge à augmenter peut être sélectionnée au niveau du bord gauche ou supérieur de la page.

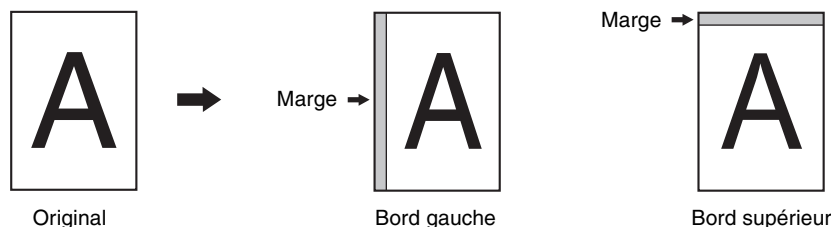

### Remarque

- Cette fonction ne peut pas être utilisée avec la fonction 2 en 1 / 4 en 1.
- Vous pouvez également basculer entre la marge gauche et la marge supérieure dans les réglages système. (p.71)
- La largeur de la marge peut être modifiée dans les réglages système. (p.71)
- Notez qu'une marge se crée en décalant la photo et, par conséquent, si la photo est trop décalée, le bord de la photo risque d'être coupé.
- Si le témoin de FORMAT D'ORIGINAL clignote lorsque le décalage de la marge est sélectionné, faites pivoter l'original de manière à le placer selon la même orientation que le témoin de FORMAT D'ORIGINAL clignotant.

2

### 1 Placez l'original/les originaux.

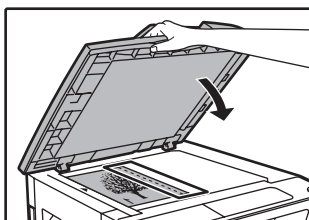

Si vous utilisez la vitre d'exposition, placez sur la droite la face de l'original sur laquelle vous souhaitez créer la marge.

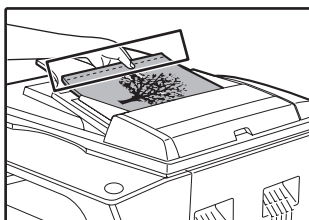

Si vous utilisez le RSPF, placez sur la gauche la face de l'original sur laquelle vous souhaitez créer la marge.

### 2 Si l'original est placé sur la vitre d'exposition, sélectionnez le format d'original. (p.15)

Lorsque vous utilisez le RSPF, assurez-vous que le même témoin de FORMAT D'ORIGINAL que votre format d'original s'allume.

### 3 Appuyez sur la touche de [DECALAGE DE LA MARGE] (▨-▨).

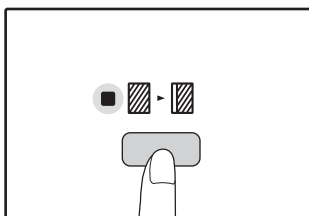

Le témoin de DECALAGE DE LA MARGE (▨-▨) s'allume.

### 4 Définissez le nombre de copies et les autres paramètres, puis appuyez sur la touche de [DEPART COPIE] (⊕).

La copie sort sur le plateau de sortie du papier.

### Remarque

- Pour annuler le décalage de la marge, appuyez plusieurs fois sur la touche de [DECALAGE DE LA MARGE] (▨-▨) jusqu'à l'extinction du témoin de DECALAGE DE LA MARGE (▨-▨).
- Lorsque le décalage de la marge est utilisé en combinaison avec la copie recto verso automatique, une marge est également créée automatiquement au verso du papier directement derrière la marge du recto.

### Sélectionnez l'emplacement de la marge

#### 1 Maintenez la touche de [DECALAGE DE LA MARGE] enfoncée (▨-▨) jusqu'à ce que le témoin de décalage de la marge (▨-▨) clignote.

Le code de réglage sélectionné en cours pour la position de la marge clignote dans l'affichage.

1 : Bord gauche 2 : Bord supérieur

#### 2 Appuyez sur la touche [1] ou la touche [2], puis appuyez sur la touche de [DEPART COPIE] (⊕).

Le code de réglage sélectionné pour la position de la marge s'allume.

#### 3 Appuyez sur la touche de [DECALAGE DE LA MARGE] (▨-▨).

Le témoin de DECALAGE DE LA MARGE (▨-▨) arrête de clignoter.

# EFFACEMENT DES BORDS ET DU CENTRE

## (Copie effacement des bords)

- Cette fonction est utilisée pour effacer les ombres qui apparaissent autour des bords des copies de livres ou d'autres originaux épais. (EFFACEMENT DES BORDS)
- La fonction peut également effacer l'ombre qui apparaît en bas du centre des livres et d'autres originaux qui s'ouvrent. (EFFACEMENT DU CENTRE)
- Le paramétrage usine par défaut pour la largeur de l'effacement est de 10 mm environ. La largeur peut être modifiée dans les réglages système. (p.71)

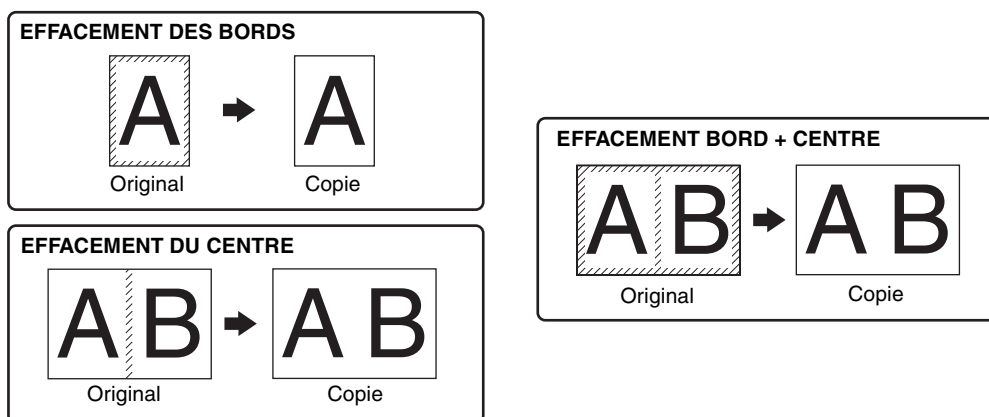

**Remarque**

- L'effacement du centre ne peut pas être utilisé en combinaison avec la copie sur deux pages.
- L'effacement des bords ne peut pas être utilisée avec la copie 2 en 1 / 4 en 1. (p.31)
- L'effacement des bords ne peut pas être utilisée lorsque le format papier est spécial ou lorsque la copie s'effectue à partir du plateau d'alimentation auxiliaire.
- Notez que si la largeur de l'effacement est trop grande, le bord de la photo risque d'être partiellement effacé.

### 1 Placez l'original/les originaux. (p.15)

### 2 Si l'original est placé sur la vitre d'exposition, sélectionnez le format d'original. (p.15)

Lorsque vous utilisez le RSPF, assurez-vous que le même témoin de FORMAT D'ORIGINAL que votre format d'original s'allume.

### 3 Appuyez sur la touche d'[EFFACEMENT DES BORDS] (□ · □ / □ · □) pour sélectionner le mode d'effacement des bords souhaité.

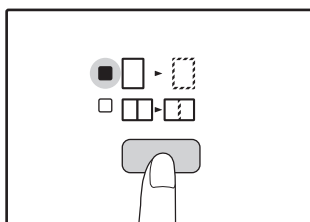

Pour sélectionner le mode "EFFACEMENT BORD + CENTRE", appuyez sur la touche d'[EFFACEMENT DES BORDS] (□ · □ / □ · □) jusqu'à ce que les témoins de BORD (□ · □) et de CENTRE (□ · □) s'allument.

### 4 Définissez le nombre de copies et les autres paramètres, puis appuyez sur la touche de [DEPART COPIE] (⊕).

La copie sort sur le plateau de sortie du papier.

**Remarque**

- Pour annuler une copie [EFFACEMENT DES BORDS], appuyez plusieurs fois sur la touche d'effacement des bords (□ · □ / □ · □) jusqu'à l'extinction des deux témoins d'EFFACEMENT DES BORDS (□ · □ / □ · □).
- Si le format d'original n'a pas été sélectionné à l'étape 2, la copie effacement des bords ne peut pas être utilisée.

Ce chapitre explique comment tirer parti du mode imprimante.

La procédure de chargement du papier est la même que pour la copie. Reportez-vous à la section "[CHARGEMENT DU PAPIER](#)" (p.9).



- Les travaux d'impression reçus lorsque l'appareil est en cours de copie ou de numérisation sont conservés en mémoire. Ils sont traités dès que le travail de copie est terminé.
- L'impression est impossible si le capot avant ou latéral est ouvert pour l'entretien de l'appareil, si un bourrage papier se produit, si l'appareil manque de papier ou de toner ou si la cartouche du tambour atteint sa date limite de remplacement.
- Si un bourrage d'original se produit dans le RSPF, l'impression est impossible tant que l'original bloqué n'est pas retiré et que le RSPF n'est pas remis en service.

## IMPRESSION DE BASE

L'exemple suivant décrit comment imprimer un document à partir de WordPad.

Avant d'imprimer, assurez-vous que du papier de taille correcte a été chargé dans votre machine.

### 1 Assurez-vous que l'indicateur EN LIGNE du Tableau de bord est allumé.

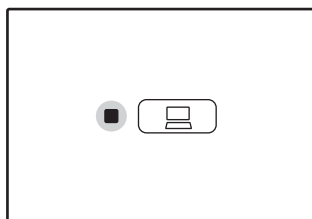

Si l'indicateur EN LIGNE n'est pas allumé, activez la touche [EN LIGNE] ().

Lorsque l'indicateur est :

- Allumé, la machine est en ligne et prête à imprimer, ou en train d'imprimer.
- Clignotant, la machine est en train de traiter des données d'impression en mémoire, ou l'impression a été interrompue.
- Eteint, la machine est hors ligne et ne peut pas imprimer.

### 2 Ouvrez WordPad et le document que vous voulez imprimer.

### 3 Sélectionner "Imprimer" depuis le menu "Fichier".

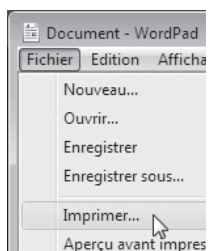

La boîte de dialogue "Imprimer" apparaîtra.

### 4 Assurez-vous que l'imprimante "SHARP AR-XXXX" est sélectionnée.

Si vous devez changer la configuration d'impression, cliquez sur le bouton "Préférences" pour afficher l'écran de configuration du pilote de l'imprimante.

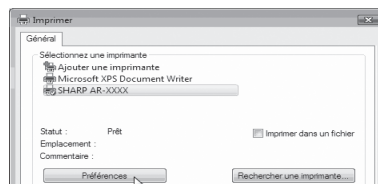

L'écran de configuration du pilote de l'imprimante s'affiche alors.

Dans Windows 2000, le bouton "Préférences" est absent de cette boîte de dialogue. Sélectionnez les options nécessaires pour chaque onglet de l'écran de configuration, puis cliquez sur le bouton "OK".

["ECRAN DE CONFIGURATION DU PILOTE DE L'IMPRIMANTE"](#) (p.37)

["CONFIGURATION DES FONCTIONS D'IMPRESSION AVANCEES"](#) (p.38)

### 5 Cliquez sur le bouton "Imprimer".

L'impression commence.

L'impression arrive dans le plateau de sortie.



## Si le magasin manque de papier au cours de l'impression

Ajoutez du papier dans le magasin ou appuyez sur la touche [SELECTION DE PAPIER] (  ) pour en sélectionner un autre, puis appuyez sur la touche [EN LIGNE] (  ) pour reprendre l'impression.

Si l'option "Commutation automatique entre magasins" est activée dans les réglages système d'un modèle possédant plusieurs magasins papier et qu'il existe un magasin contenant le même format de papier, l'appareil passera automatiquement à l'autre magasin et l'impression continuera.

## Pause d'un travail d'impression



Pour effectuer une pause au cours d'un travail d'impression, appuyez sur la touche [EN LIGNE] (  ) du tableau de bord pour mettre l'appareil hors ligne. L'impression est interrompue momentanément et le témoin EN LIGNE clignote.

- Pour annuler un travail d'impression, appuyez sur la touche d'[EFFACEMENT] (  ) ou la touche d'[EFFACEMENT TOTAL] (  ).
- Pour reprendre l'impression, appuyez sur la touche [EN LIGNE] (  ) pour mettre l'appareil en ligne.

## Lorsque "Alimentation papier" est en position "Sélection automatique"

Si "Alimentation papier" est en position "Sélection automatique" dans l'onglet "Papier" de l'écran de configuration du pilote de l'imprimante et qu'aucun papier de format adéquat n'est chargé, la procédure d'impression dépendra de la configuration de l'option "Utiliser format papier proche" dans les réglages système. (p.72)

## Lorsque l'option "Utiliser format papier proche" est désactivée

Le témoin FORMAT DE PAPIER du tableau de bord clignote. Vous pouvez appuyer sur la touche [SELECTION DE PAPIER] (  ) pour sélectionner manuellement un magasin ou introduire des feuilles sur le plateau d'alimentation auxiliaire, puis appuyer sur la touche [EN LIGNE] (  ) pour lancer l'impression.

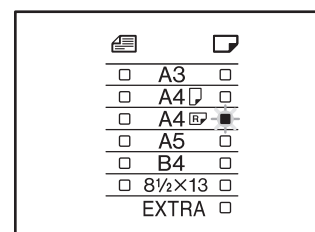

## Lorsque la fonction "Utiliser format papier proche" est activée

L'impression est réalisée avec le format de papier le plus proche de celui de l'image à imprimer.



- Pour plus d'informations sur les restrictions relatives à la copie en mode imprimante, les restrictions du mode scanner et celles du mode imprimante en modes copie et scanner, consultez "[FONCTIONNEMENT EN MODE COPIE, IMPRIMANTE ET SCANNER](#)" (p.14).
- L'image imprimée subit une rotation automatique pour s'adapter au papier si le papier chargé est mal orienté.

# OUVERTURE DU PILOTE DE L'IMPRIMANTE A PARTIR DU BOUTON "Démarrer"

Vous pouvez ouvrir le pilote de l'imprimante et changer sa configuration à partir du bouton "Démarrer" de Windows. La configuration choisie de cette façon sera la configuration par défaut lors d'une impression à partir d'une application (si vous changez la configuration depuis l'écran de configuration du pilote de l'imprimante durant une impression, la configuration par défaut s'appliquera lorsque vous quitterez l'application).

### 1 Cliquez sur le bouton "Démarrer" et sélectionnez "Panneau de configuration", puis "Imprimante".

- Sous Windows XP, cliquez sur le bouton "démarrer", puis sur "Imprimantes et télécopieurs".
- Sous Windows 2000, cliquez sur le bouton "Démarrer", sélectionnez "Paramètres", puis "Imprimantes".



Sous Windows XP, si "Imprimantes et télécopieurs" ne figure pas dans le menu "démarrer", cliquez sur "Panneau de configuration" et sélectionnez "Imprimantes et autres périphériques", puis sélectionnez "Imprimantes et télécopieurs".

### 2 Cliquez sur l'icône du pilote de l'imprimante "SHARP AR-XXXX".

### 3 Sélectionnez "Propriétés" depuis le menu "Organiser".

Sous Windows XP/2000, sélectionnez "Propriétés" depuis le menu "Fichier".

### 4 Cliquez sur le bouton "Options d'impression" sous l'onglet "Général".

L'écran de configuration du pilote de l'imprimante s'affiche alors.

["ECRAN DE CONFIGURATION DU PILOTE DE L'IMPRIMANTE"](#) (p.37)

# ECRAN DE CONFIGURATION DU PILOTE DE L'IMPRIMANTE

Il existe des restrictions quant aux combinaisons de réglages pouvant être sélectionnés dans l'écran de configuration du pilote d'impression. Si une restriction s'applique, une icône d'information (  ) apparaît en regard du réglage concerné. Cliquez sur l'icône pour lire l'explication de la restriction.

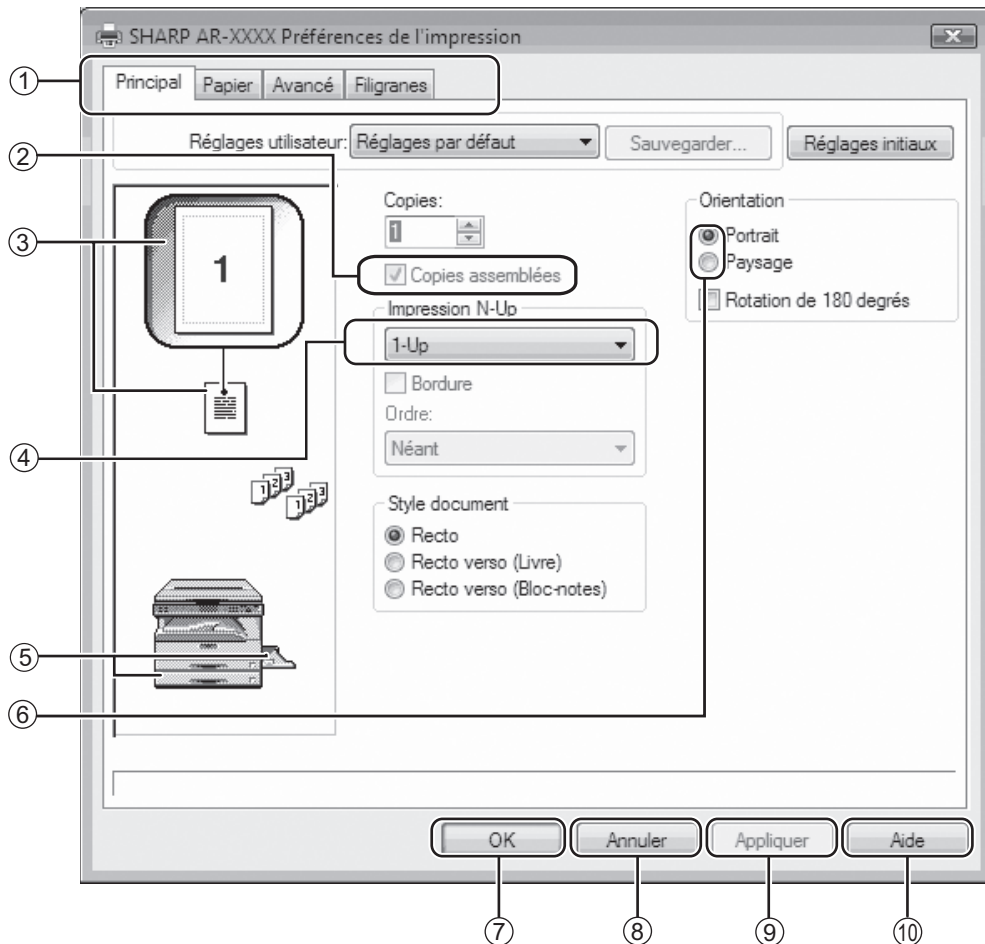

3



La configuration et l'apparence de l'écran varient suivant les modèles.

## ① Onglet

Les configurations sont regroupées en onglets. Cliquez sur un onglet pour le faire apparaître au premier plan.

## ② Case à cocher

Cliquer sur une case à cocher pour activer ou désactiver une fonction.

## ③ Ecran de configuration d'impression

Montre l'effet des réglages d'impression sélectionnés.

## ④ Menu déroulant

Vous permet de faire une sélection à partir d'une liste de choix.

## ⑤ Ecran de Magasins papier

Le magasin sélectionné dans "Sélection papier" de l'onglet "Papier" apparaît en bleu. Vous pouvez sélectionner un magasin en cliquant dessus.

## ⑥ Case d'option

Permet de sélectionner une option parmi une liste d'options.

## ⑦ Bouton "OK"

Cliquer sur ce bouton pour enregistrer votre configuration et sortir de la boîte de dialogue.

## ⑧ Bouton "Annuler"

Cliquer sur ce bouton pour sortir de la boîte de dialogue sans modifier la configuration.

## ⑨ Bouton "Appliquer"

Cliquer dessus pour enregistrer la configuration sans sortir de la boîte de dialogue.

## ⑩ Bouton "Aide"

Cliquer sur ce bouton pour afficher l'aide du pilote d'impression.

# CONFIGURATION DES FONCTIONS D'IMPRESSION AVANCEES

Ce chapitre présente les principales fonctions d'impression avancées.





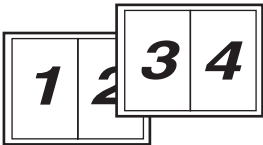
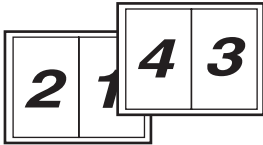
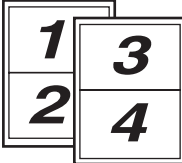

Les procédures supposent que le format de papier et les autres paramètres de base sont déjà définis. Pour plus d'informations sur la procédure de base relative à l'impression et l'affichage du pilote de l'imprimante, consultez la section "IMPRESSION DE BASE" (p.35).

## IMPRESSION DE PLUSIEURS PAGES SUR UNE SEULE FEUILLE (Impression N-Up)

Cette fonction peut être utilisée pour réduire une image imprimée et imprimer plusieurs pages sur une seule feuille de papier. Cette fonction est pratique si vous souhaitez imprimer plusieurs images, comme des photos, sur une seule feuille, ou si vous voulez économiser du papier. Vous pouvez également l'utiliser en combinaison avec la fonction d'impression recto verso pour économiser un maximum de papier.

Les résultats d'impression suivants sont obtenus, en fonction de l'ordre sélectionné.

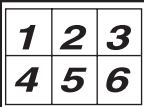
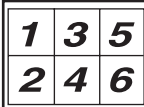
N-Up (Pages par feuille)	Résultats de l'impression		
	De gauche à droite	De droite à gauche	De haut en bas (Quand l'orientation de l'impression est paysage)
2-Up (2 pages par feuille)			

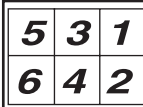
N-Up (Pages par feuille)	A droite, et en bas	En bas, et à droite	A gauche, et en bas	En bas, et à gauche
4-Up (4 pages par feuille)				
6-Up (6 pages par feuille)				

**1** Cliquez sur l'onglet "Principal" de l'écran de configuration du pilote d'impression.

**2** Sélectionnez le nombre de pages à imprimer par feuille.

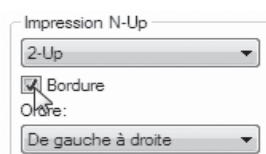

Si vous voulez imprimer les marges, cochez la case "Bordure".

**3** Sélectionnez l'ordre des pages.

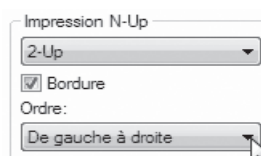



# AJUSTEMENT DE L'IMAGE IMPRIMEE AU PAPIER

## (Ajuster à la taille du papier)

Le pilote de l'imprimante peut ajuster la taille de l'image imprimée pour s'adapter au format du papier chargé dans la machine. Suivre les étapes indiquées ci-dessous pour utiliser cette fonction. L'explication suppose que vous essayez d'imprimer un document de format A3 sur du papier A4.

**1** Cliquer sur l'onglet "Papier" de l'écran de configuration du pilote de l'imprimante.

**2** Sélectionner le format original (A3) de l'image à imprimer dans "Format papier".

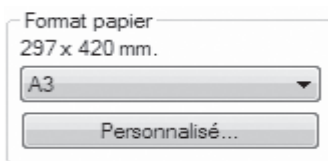

**3** Cochez la case "Ajuster à la taille du papier".

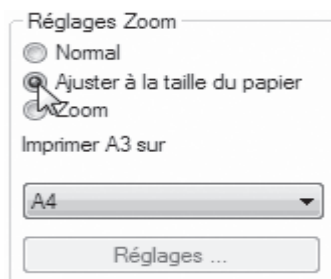

**4** Sélectionner le format réel du papier à utiliser pour l'impression (A4).

La taille de l'image imprimée sera ajustée automatiquement pour s'adapter au papier chargé dans la machine.

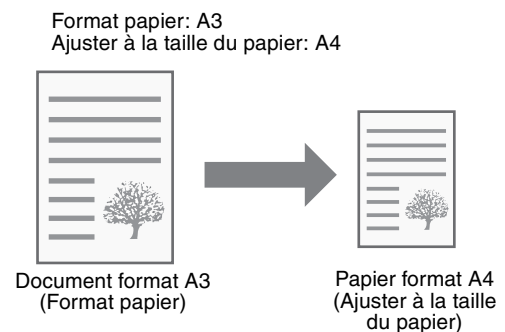

3

# ROTATION DE 180 DEGRES DE L'IMAGE IMPRIMEE

## (Rotation de 180 degrés)

Cette fonction fait subir une rotation de 180 degrés à l'image. Elle permet l'impression correcte sur des supports ne pouvant être chargés que dans un sens (des enveloppes, par exemple).

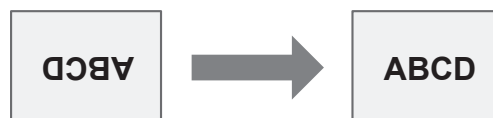

**1** Cliquez sur l'onglet "Principal" de l'écran de configuration du pilote d'impression.

**2** Cochez la case "Rotation de 180 degrés".

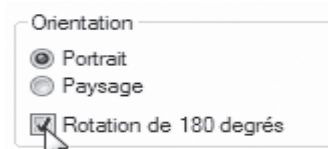

# AGRANDISSEMENT/REDUCTION DE L'IMAGE D'IMPRESSION (Zoom)

Cette fonction permet d'agrandir ou de réduire l'image à un certain pourcentage. Elle est utilisée pour ajouter une marge au papier en réduisant légèrement la taille de l'image, ou pour agrandir une petite image.



Le réglage du "Zoom" n'est pas disponible si l'option "Impression N-Up" est sélectionnée.

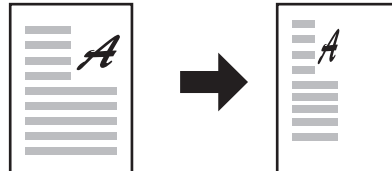

**1** Cliquez sur l'onglet "Papier" de l'écran de configuration du pilote d'impression.

**2** Sélectionnez "Zoom", puis cliquez sur le bouton "Réglages".

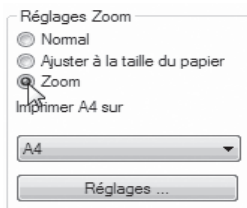

Le format papier à utiliser pour l'impression peut être sélectionné dans le menu déroulant.

**3** Sélectionnez le facteur de zoom.



Tapez directement un nombre ou cliquez sur le bouton pour modifier le facteur par incréments de 1%.

# IMPRESSION DU TEXTE ET DES LIGNES PALES EN NOIR (Texte en noir/lignes en noir)

Lorsque vous imprimez une image en couleurs, le texte et les lignes de couleurs pastel peuvent être imprimées en noir (les données rasterisées telles que les images bitmap ne peuvent pas être ajustées). Cela permet de faire ressortir du texte et des lignes qui, de par leur pâleur, seraient peu visibles.

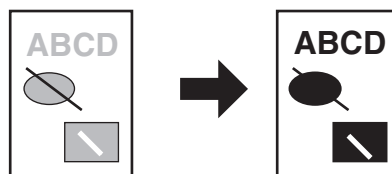

**1** Cliquez sur l'onglet "Avancé" de l'écran de configuration du pilote d'impression.

**2** Cochez la case "Texte en noir" et/ou "Lignes en noir".

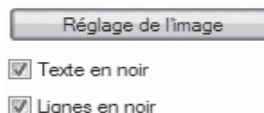

- L'option "Texte en noir" permet d'imprimer en noir tout texte qui n'est pas en blanc.
- L'option "Lignes en noir" permet d'imprimer en noir tous les graphiques vectoriels sauf les lignes blanches et les zones en noir.

# REGLAGE DE LA LUMINOSITE ET DU CONTRASTE DE L'IMAGE (Réglage de l'image)

Vous pouvez régler la luminosité et le contraste dans les paramètres d'impression lorsque vous imprimez une photo ou une image. Ces réglages permettent d'effectuer de simples corrections si vous ne possédez pas de logiciel d'édition d'images sur votre ordinateur.

**1** Cliquez sur l'onglet "Avancé" de l'écran de configuration du pilote d'impression.

**2** Cliquez sur le bouton "Réglage de l'image".

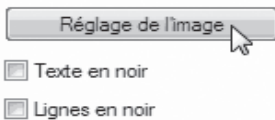

**3** Ajustez les réglages de l'image.

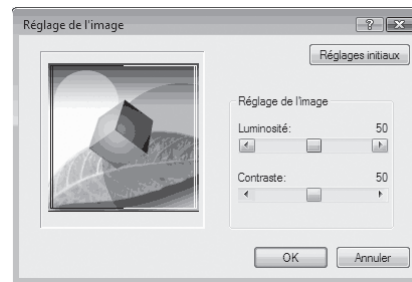

Pour régler un paramètre, faites glisser le curseur ou cliquez sur les boutons et .

# IMPRESSION D'UN FILIGRANE (Filigrane)

Cette fonction permet d'imprimer du texte en filigrane à l'arrière-plan de l'image à imprimer. La taille, la densité et l'angle du texte en filigrane peuvent être ajustés. Le texte peut être sélectionné dans une liste préenregistrée ou saisi pour produire un nouveau filigrane.

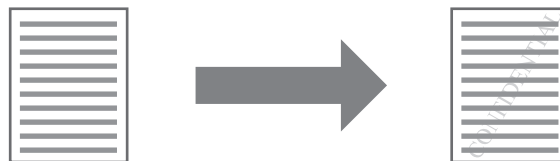

**1** Cliquez sur l'onglet "Filigranes" de l'écran de configuration du pilote de l'imprimante.

**2** Sélectionnez les réglages du filigrane.

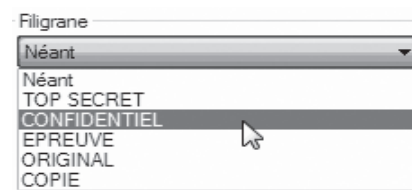

Sélectionnez un filigrane dans le menu déroulant. Vous pouvez cliquer sur le bouton "Editer" pour changer la police et sélectionner d'autre réglages détaillés.



Pour créer un nouveau filigrane, saisissez le texte du filigrane dans la zone "MANUEL" et cliquez sur le bouton "Ajouter".

# IMPRESSION RECTO VERSO

La machine vous permet d'imprimer sur les deux faces du papier. Cette fonction est utile dans beaucoup de cas, et particulièrement si vous souhaitez créer une simple brochure. L'impression recto verso vous permet également d'économiser du papier.

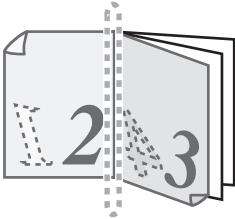
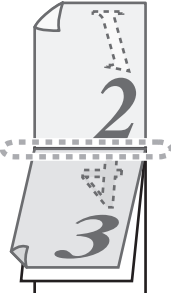
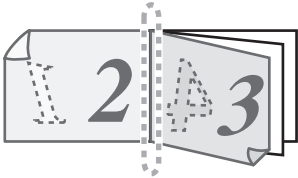
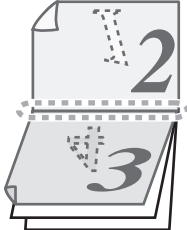

En mode d'impression recto-verso, sélectionnez une source d'alimentation autre que le plateau d'alimentation auxiliaire dans la zone "Alimentation papier" sous l'onglet "Papier".

Orientation du papier	Résultats de l'impression	
Vertical	Recto verso (Livre)	Recto verso (Bloc-notes)
		
Horizontal	Recto verso (Livre)	Recto verso (Bloc-notes)
		
	<p>Les pages sont imprimées de manière à pouvoir être reliées par le côté.</p>	

**1** Cliquez sur l'onglet "Principal" de l'écran de configuration du pilote de l'imprimante.

**2** Sélectionnez "Recto verso (Livre)" ou "Recto verso (Bloc-notes)".

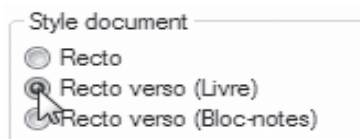

# SAUVEGARDE DES PARAMETRES D'IMPRESSION UTILISES FREQUEMMENT

Vous pouvez sauvegarder en tant que réglages utilisateur tous les paramètres configurés dans chacun des onglets au moment de l'impression. La sauvegarde des paramètres utilisés fréquemment ou des réglages complexes de couleurs sous un nom spécifique facilitera la sélection de ces paramètres la prochaine fois que vous souhaiterez les utiliser.

## SAUVEGARDE DES PARAMETRES AU MOMENT DE L'IMPRESSION (Réglages utilisateur)

Vous pouvez sauvegarder les paramètres d'impression à partir de n'importe quel onglet de la fenêtre des propriétés du pilote d'imprimante. La liste des paramètres configurés dans chacun des onglets apparaît au moment de la sauvegarde pour que vous puissiez les vérifier.

Pour plus d'informations sur l'affichage du pilote de l'imprimante, consultez la section ["IMPRESSION DE BASE"](#) (p.35).

### 1 Configurez les réglages d'impression sous chaque onglet et cliquez sur le bouton "Sauvegarder" d'un onglet.



### 2 Après avoir vérifié les réglages affichés, donnez-leur un nom (20 caractères maximum).



- Il est possible d'enregistrer un maximum de 30 réglages utilisateur.
- Les filigranes que vous avez créés ne peuvent pas être enregistrés dans les réglages utilisateur.

### 3 Cliquez sur le bouton "OK".

## Utilisation des réglages sauvegardés

Sélectionnez les réglages utilisateur de votre choix figurant sous n'importe quel onglet.

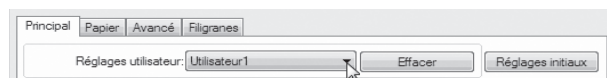

## Effacer les réglages sauvegardés

Sélectionnez les réglages utilisateur à supprimer dans ["Utilisation des réglages sauvegardés"](#) (ci-dessus), puis cliquez sur le bouton "Effacer".

Ce chapitre explique comment utiliser le mode scanner.



- Pour utiliser la fonction scanner, vous devez d'abord connecter l'appareil à l'aide de l'utilitaire SC-Scan A. Pour plus de détails, voir "[CONNEXION ET DECONNEXION DE LA FONCTION SCANNER A L'AIDE DE SC-Scan A](#)" (p.46).
- Les travaux de numérisation reçus lorsque l'appareil est en cours de copie ou d'impression sont conservés en mémoire. Lorsque le travail de copie est terminé, les travaux de numérisation commencent.
- La numérisation est impossible si le capot avant ou latéral est ouvert pour l'entretien de l'appareil, si un bourrage papier se produit, si l'appareil manque de papier ou de toner ou si la cartouche du tambour a atteint sa date limite de remplacement.
- Si un bourrage d'original se produit dans le RSPF, la numérisation est impossible tant que l'original bloqué n'est pas retiré et que le RSPF n'est pas remis en service.

## PRESENTATION DE LA NUMERISATION

Le diagramme ci-dessous illustre le déroulement de l'opération de numérisation.

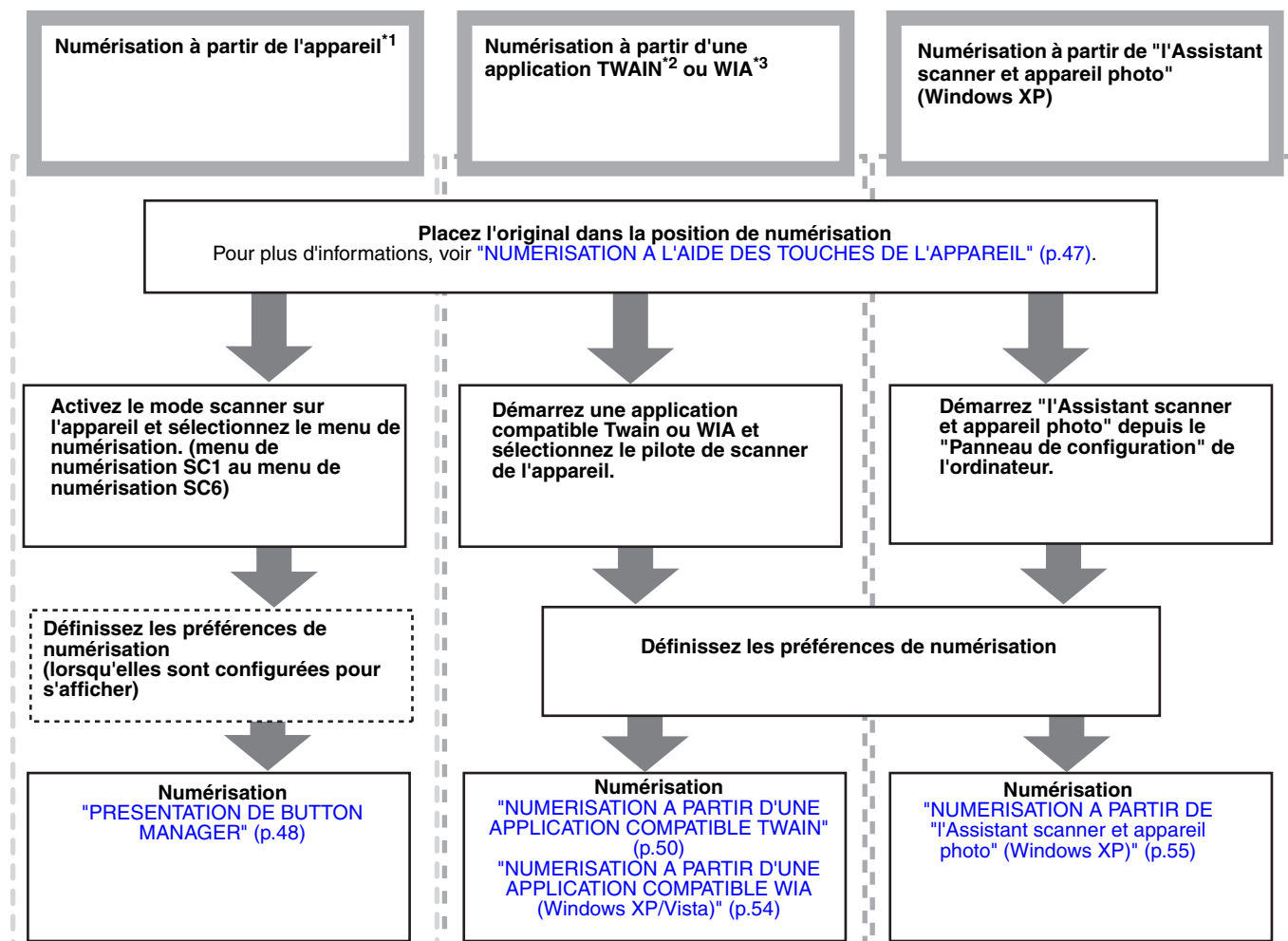

\*1 Pour numériser à l'aide du tableau de bord de l'appareil, vous devez d'abord installer Button Manager et définir les paramètres adéquats dans le Panneau de configuration. Pour plus de détails, voir "[CONFIGURATION DE BUTTON MANAGER](#)" dans le Mode d'emploi.

\*2 La norme TWAIN est une norme d'interface internationale relative aux scanners et autres périphériques d'acquisition d'images. En installant un pilote TWAIN sur l'ordinateur, il est possible de numériser et d'exploiter les images à l'aide de nombreuses applications compatibles TWAIN.

\*3 WIA (Windows Imaging Acquisition) est une fonction de Windows qui permet à un scanner, un appareil-photo numérique ou à tout autre périphérique d'images de communiquer avec une application de traitement des images. Le pilote WIA de l'appareil ne fonctionne que sous Windows XP/Vista.

# PRESENTATION DE SC-Scan A

SC-Scan A est un utilitaire permettant d'utiliser le mode scanner en passant par le réseau. Un serveur de périphérique a été installé sur l'appareil. SC-Scan A reconnaît le serveur de périphérique et établit la connexion avec le périphérique (la fonction scanner). Pour plus de détails sur la connexion et la déconnexion du mode scanner, voir "[CONNEXION ET DECONNEXION DE LA FONCTION SCANNER A L'AIDE DE SC-Scan A](#)" (p.46). SC-Scan A est automatiquement copié à l'installation du pilote du scanner de l'appareil. Pour connaître la procédure d'installation du pilote du scanner de l'appareil, consultez "INSTALLATION DU LOGICIEL" dans le Mode d'emploi.

## Onglet "Serveur de périphérique"

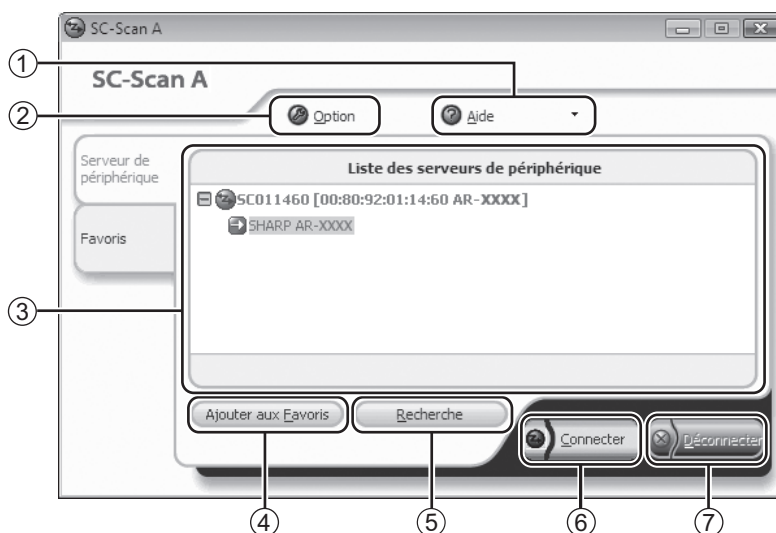

## Onglet "Favoris"

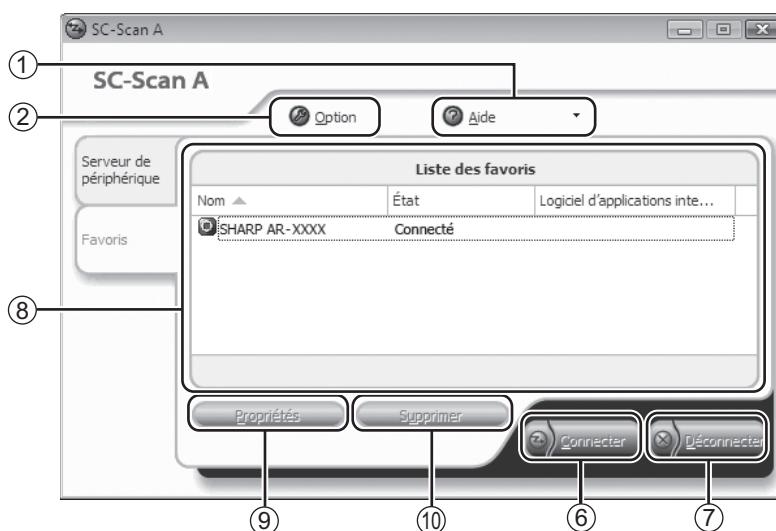

### ① Bouton "Aide"

Cliquez sur ce bouton pour afficher le menu "Aide en ligne" et "À propos de SC-Scan A". Vous pouvez accéder à l'aide et à des informations sur SC-Scan A à partir de ce menu.

### ② Bouton "Option"

Cliquez sur ce bouton pour afficher la fenêtre "Option". Dans la fenêtre, vous pouvez définir les paramètres de fonctionnement de base et de configuration de l'affichage de SC-Scan A ainsi que les adresses de diffusion.

### ③ Fenêtre "Liste des serveurs de périphérique"

Cette liste présente le serveur de périphérique ainsi que le périphérique (le mode scanner) et les icônes associées. Pour plus d'informations sur les icônes, voir "Aide en ligne" de l'utilitaire SC-Scan A.

### ④ Bouton "Ajouter aux Favoris"

Sélectionnez le périphérique (la fonction scanner) dans la fenêtre "Liste des serveurs de périphérique" et cliquez sur le bouton "Ajouter aux Favoris" pour enregistrer la fonction scanner dans la fenêtre "Liste des favoris". Dans la fenêtre "Liste des favoris", vous pouvez configurer les paramètres avancés à l'aide du bouton "Propriétés".

### ⑤ Bouton "Recherche"

Cliquez sur ce bouton pour rechercher l'appareil s'il ne figure pas dans la liste de la fenêtre "Liste des serveurs de périphérique".

### ⑥ Bouton "Connecter"

Sélectionnez le périphérique (la fonction scanner) dans la liste et cliquez sur le bouton "Connecter" pour vous connecter à la fonction scanner.

### ⑦ Bouton "Déconnecter"

Sélectionnez le périphérique (la fonction scanner) dans la liste et cliquez sur le bouton "Déconnecter" pour vous déconnecter de la fonction scanner.

### ⑧ Fenêtre "Liste des favoris"

Cette liste présente le périphérique (la fonction scanner) ajouté à la liste et l'icône respective. Pour plus d'informations sur les icônes, voir "Aide en ligne" de l'utilitaire SC-Scan A.

### ⑨ Bouton "Propriétés"

Sélectionnez le périphérique (la fonction scanner) dans la fenêtre "Liste des favoris" et cliquez sur le bouton "Propriétés" pour afficher la fenêtre des propriétés de la fonction scanner. Dans la fenêtre, vous pouvez configurer les paramètres avancés.

### ⑩ Bouton "Supprimer"

Sélectionnez le périphérique (la fonction scanner) dans la fenêtre "Liste des favoris" et cliquez sur le bouton "Supprimer" pour retirer l'appareil de la fenêtre "Liste des favoris".

# CONNEXION ET DECONNEXION DE LA FONCTION SCANNER A L'AIDE DE SC-Scan A

La procédure de connexion et de déconnexion du mode scanner avec l'utilitaire SC-Scan A est la suivante. Un seul utilisateur à la fois peut se connecter à la fonction scanner. Lorsque vous avez terminé, n'oubliez pas de cliquer sur le bouton "Déconnecter" pour libérer la fonction scanner.

## 1 Cliquez sur le bouton "Démarrer", sélectionnez "Tous les Programmes", choisissez "SC-Scan A", puis cliquez sur "SC-Scan A".



- Sous Windows XP, cliquez sur le bouton "démarrer", sélectionnez "Tous les Programmes", choisissez "SC-Scan A", puis cliquez sur "SC-Scan A".
- Sous Windows 2000, cliquez sur le bouton "Démarrer", sélectionnez "Programmes", choisissez "SC-Scan A", puis cliquez sur "SC-Scan A".

## 2 Sélectionnez le périphérique (la fonction scanner) dans la fenêtre "Liste des serveurs de périphérique" ou "Liste des favoris" et cliquez sur le bouton "Connecter".

La connexion réseau entre l'ordinateur et le mode scanner est établie.

Vous pouvez tirer parti de la fonction scanner de l'appareil.

## 3 Lorsque vous avez terminé la numérisation, sélectionnez le périphérique (la fonction scanner) dans la liste et cliquez sur le bouton "Déconnecter".

La connexion réseau est interrompue.



# NUMERISATION A L'AIDE DES TOUCHES DE L'APPAREIL

Lors d'une numérisation par cette méthode, l'application paramétrée dans Button Manager démarre automatiquement et le document numérisé est collé dans l'application. Pour connaître la procédure visant à définir les applications dans Button Manager ou d'autres réglages, consultez la section "[PARAMETRES DE BUTTON MANAGER](#)" (p.49).



Si l'appareil est en mode copie, appuyez sur la touche [NUMERISER] (  ) pour passer en mode scanner et effacez les paramètres de copie précédemment définis.

## Numérisation à partir du tableau de bord de l'appareil

### 1 Appuyez sur la touche [NUMERISER] ( ).

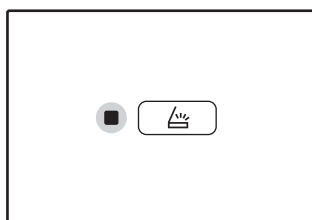

Lorsque le témoin de NUMERISATION s'allume, l'appareil passe en mode scanner.

### 2 Placez l'original ou les originaux à numériser sur la vitre d'exposition/ RSPF.

#### [Numérisation depuis la vitre d'exposition]

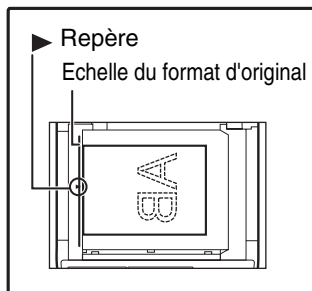

Placez l'original face contre la vitre d'exposition. Alignez le bord de l'original à l'aide de l'échelle du format d'original et centrez-le par rapport au repère prévu à cet effet (▶).

#### [Numérisation depuis le RSPF]

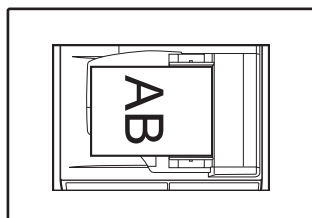

Déposez l'original/les originaux face vers le haut dans le plateau du chargeur de documents.

### 3 Appuyez sur une touche [MENU DE NUMERISATION] pour commencer la numérisation.

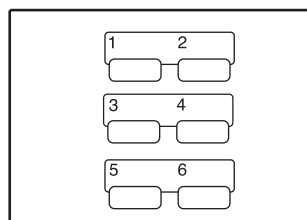

La numérisation commence et les données numérisées sont transférées vers l'application.



L'application cible peut être sélectionnée grâce à la touche [MENU DE NUMERISATION].

Pour connaître l'application par défaut associée à chacune des touches, voir "[PARAMETRES DE BUTTON MANAGER](#)" (p.49).



L'affichage indique le numéro de la touche [MENU DE NUMERISATION] sur laquelle vous avez appuyé, le numéro s'allume et le témoin de NUMERISATION clignote.



- Pour revenir en mode de copie depuis le mode scanner, appuyez sur la touche [NUMERISER] (  ) ou sur la touche d'[EFFACEMENT TOTAL] (  ).
- Pour obtenir des informations sur les limitations de copie et d'impression en mode scanner et sur le mode scanner lors d'une copie ou d'une impression, consultez "[FONCTIONNEMENT EN MODE COPIE, IMPRIMANTE ET SCANNER](#)" (p.14).

4

# PRESENTATION DE BUTTON MANAGER

Button Manager est un utilitaire permettant d'utiliser le mode scanner sur l'appareil. Il permet de configurer six menus de numérisation, chacun d'eux correspondant à un ensemble de paramètres particulier.

Pour obtenir de l'aide sur un paramètre, cliquez sur le bouton  dans le coin supérieur droit de la fenêtre, puis cliquez sur le paramètre désiré.

Pour numériser à partir du tableau de bord de l'appareil, il convient de définir les paramètres dans le Panneau de configuration après avoir installé Button Manager. Pour plus d'informations sur l'installation de Button Manager et sur la définition des paramètres dans le Panneau de configuration, consultez la section "CONFIGURATION DE BUTTON MANAGER" dans le Mode d'emploi. Pour plus d'informations sur la numérisation à partir du tableau de bord de l'appareil, consultez la section "NUMERISATION A L'AIDE DES TOUCHES DE L'APPAREIL" (p.47).

Button Manager permet de sélectionner et de modifier les fonctions des six menus de numérisation. Voir "PARAMETRES DE BUTTON MANAGER" (p.49).

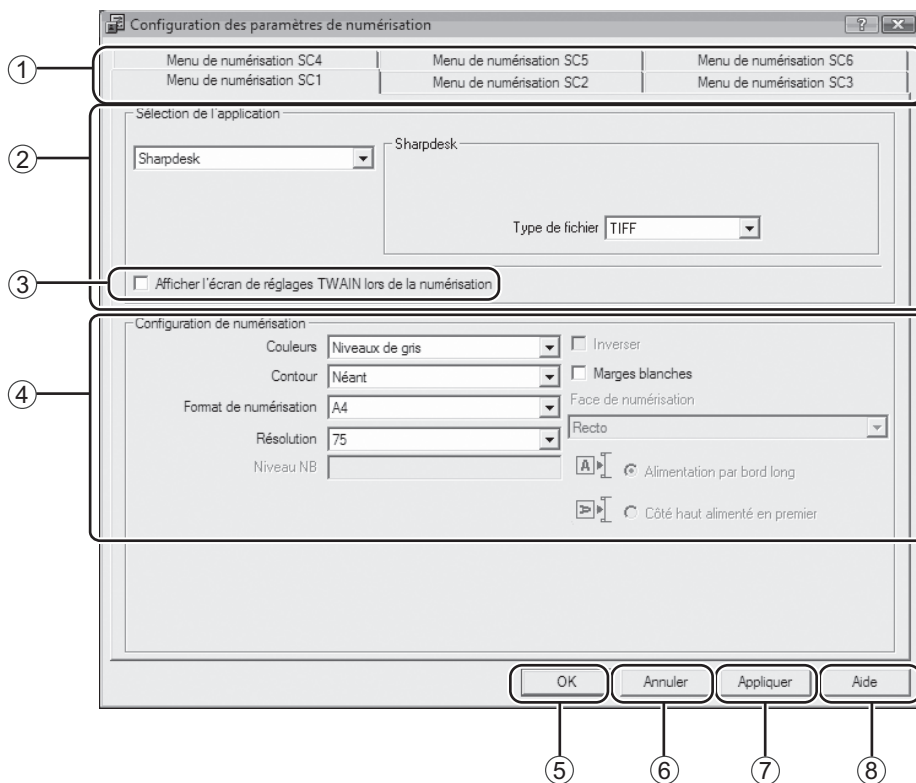

① **Onglet**

Cliquez sur l'onglet pour définir les options du menu de numérisation. Chaque onglet inclut les paramètres d'un menu de numérisation.

② **Zone "Sélection de l'application"**

Sélectionnez l'application démarrée.

③ **Case à cocher "Afficher l'écran de réglages TWAIN lors de la numérisation"**

Vous pouvez déterminer si l'écran TWAIN s'affiche ou pas. Si la case est cochée, l'écran TWAIN s'affiche au cours de la numérisation de manière à ce que vous puissiez ajuster les conditions de la numérisation.

④ **Zone "Configuration de numérisation"**

Définissez les paramètres de la numérisation.

⑤ **Bouton "OK"**

Cliquez sur ce bouton pour enregistrer les paramètres et quitter la boîte de dialogue.

⑥ **Bouton "Annuler"**

Cliquez sur ce bouton pour quitter la boîte de dialogue sans valider les modifications apportées aux paramètres.

⑦ **Bouton "Appliquer"**

Cliquez sur ce bouton pour enregistrer les paramètres sans fermer la boîte de dialogue.

⑧ **Bouton "Aide"**

Cliquez sur ce bouton pour afficher le fichier d'aide de Button Manager.



Certaines applications ne proposent qu'un choix limité de paramètres.

# PARAMETRES DE BUTTON MANAGER

Lorsque Button Manager est installé, il fonctionne normalement en arrière-plan du système d'exploitation Windows. Si vous devez modifier ses paramètres, procédez selon les étapes ci-dessous.

Pour plus de détails sur les paramètres de Button Manager, consultez l'aide correspondante.

["PRESENTATION DE BUTTON MANAGER" \(p.48\)](#)

- 1 Cliquez avec le bouton droit sur l'icône de Button Manager (  ) dans la barre des tâches et sélectionnez "Configuration" dans le menu contextuel.**

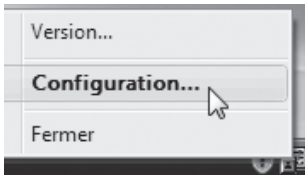

L'écran répertoriant les paramètres de Button Manager s'affiche.



Si l'icône ne figure pas dans la barre des tâches, cliquez sur le bouton "Démarrer", sélectionnez "Tous les programmes" (ou "Programmes" sous Windows 2000), sélectionnez "Sharp Button Manager U", puis cliquez sur "Button Manager" pour lancer Button Manager.

- 2 Cliquez sur l'onglet du menu de numérisation à paramétrer.**

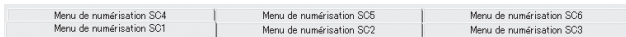

- 3 Sélectionnez l'application qui doit démarrer dans la zone "Sélection de l'application".**



Si la case "Afficher l'écran de réglages TWAIN lors de la numérisation" est activée, l'écran de configuration de la numérisation s'affiche au cours de la numérisation de manière à ce que vous puissiez en ajuster les conditions.

## Menu de numérisation de Button Manager (paramétrage usine)

Affichage/ Menu Button Manager	Application qui démarre
Menu de numérisation SC1	Sharpdesk
Menu de numérisation SC2	Messagerie
Menu de numérisation SC3	Télécopieur
Menu de numérisation SC4	OCR
Menu de numérisation SC5	Microsoft Word
Menu de numérisation SC6	Archivage



L'application qui doit démarrer doit être installée au préalable.

- 4 Définissez les paramètres "Couleurs", "Contour" et les autres paramètres de numérisation dans la zone "Configuration de numérisation".**

- 5 Cliquez sur le bouton "OK".**

Cette opération marque la fin de la configuration.

# NUMERISATION A PARTIR DE L'ORDINATEUR

L'appareil prend en charge la norme TWAIN et permet l'analyse à partir d'applications compatibles TWAIN. L'appareil prend également en charge la norme WIA (Windows Image Acquisition) et rend possible l'analyse à partir d'applications compatibles WIA et de "l'Assistant scanner et appareil photo" dans Windows XP. Pour plus d'informations sur la configuration TWAIN et WIA, consultez le fichier d'aide du pilote de scanner ou l'aide de Windows.

## NUMERISATION A PARTIR D'UNE APPLICATION COMPATIBLE TWAIN

Le pilote de scanner SHARP est compatible avec la norme TWAIN et autorise l'utilisation d'une large gamme d'application compatibles TWAIN.

### 1 Placez l'original ou les originaux à numériser sur la vitre d'exposition/RSPF.

Pour plus d'informations sur le placement de l'original, consultez la section ["NUMERISATION A L'AIDE DES TOUCHES DE L'APPAREIL"](#) (p.47).

### 2 Après avoir démarré l'application TWAIN, cliquez sur le menu "Fichier" et sélectionnez un menu pour numériser.



La méthode permettant d'accéder au menu de sélection du scanner dépend de l'application. Pour obtenir plus d'informations, consultez le manuel ou le fichier d'aide de votre application.

### 3 Sélectionnez "SHARP MFP TWAIN U", puis cliquez sur le bouton "Sélectionner".



- Si vous travaillez sous Windows XP/Vista, vous pouvez également sélectionner "WIA-SHARP AR-XXXX" de manière à numériser à l'aide du pilote WIA. ["NUMERISATION A PARTIR D'UNE APPLICATION COMPATIBLE WIA \(Windows XP/Vista\)"](#) (p.54)
- Selon le système utilisé, "SHARP MFP TWAIN U 1.0 (32-32)" et "WIA-SHARP AR-XXXX 1.0 (32-32)" peut s'afficher dans l'écran "Sélectionner une source" illustré ci-dessus.

### 4 Sélectionnez le menu destiné à acquérir une image depuis le menu "Fichier" de l'application.

L'écran de configuration du pilote du scanner s'affiche alors. ["Paramètres du pilote de scanner"](#) (p.52)

### 5 Dans la liste déroulante "Méthode de numérisation", sélectionnez l'emplacement où vous avez placé l'original à l'étape 1.

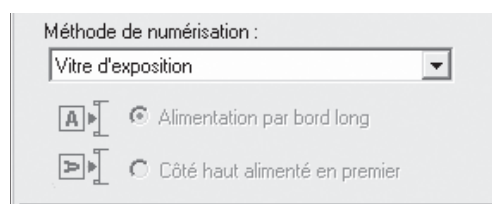

- Si vous avez placé un original recto dans le RSPF, sélectionnez "SPF (Recto)".
- Si vous avez placé un original recto verso dans le RSPF, sélectionnez "SPF (Recto verso-Livre)" ou "SPF (Recto verso-Bloc notes)" selon la position de la reliure de l'original.



Si vous avez sélectionné "SPF (Recto verso-Livre)" ou "SPF (Recto verso-Bloc notes)" dans la liste déroulante "Méthode de numérisation", spécifiez l'orientation de l'original en place : "Alimentation par bord long" ou "Côté haut alimenté en premier".

### 6 Cliquez sur le bouton "Prévisualiser".

L'aperçu s'affiche.



- Si l'angle de l'image est incorrect, repositionnez l'original et cliquez à nouveau sur le bouton "Prévisualiser".
- Si l'aperçu de l'image n'est pas orienté convenablement, cliquez sur le bouton "Rotation" dans l'écran d'aperçu. Cette opération fait pivoter l'image de 90 degrés dans le sens des aiguilles d'une montre et permet de corriger l'orientation sans repositionner l'original. ["Ecran d'aperçu"](#) (p.53)
- Si vous introduisez plusieurs pages dans le RSPF, l'appareil prévisualise seulement la page au-dessus des originaux, puis envoie cette dernière vers la zone de sortie des originaux. Remplacez l'original prévisualisé dans le RSPF avant de commencer le travail de numérisation.

## 7 Précisez la partie de l'image à numériser et définissez les préférences de numérisation.

Pour obtenir plus d'informations sur la spécification de la partie à numériser et les préférences, consultez l'aide du pilote du scanner.

["Paramètres du pilote de scanner" \(p.52\)](#)



Numériser en haute résolution une zone étendue entraîne le traitement d'une grande quantité de données et prolonge la durée de numérisation. Il est recommandé de définir les préférences de numérisation adaptées au type d'original à numériser (page Web (écran), Photo, FAX ou OCR).

## 8 Dès que vous êtes prêt à commencer la numérisation, cliquez sur le bouton "Numériser".

Pour annuler un travail de numérisation après avoir cliqué sur le bouton "Numériser", appuyez sur la touche [Echap] du clavier.

## Paramètres du pilote de scanner

L'écran de configuration du pilote du scanner inclut une section de configuration qui permet de sélectionner les paramètres et une zone d'aperçu présentant l'image numérisée. Pour obtenir des renseignements sur les paramètres de numérisation, cliquez sur le bouton "Aide" dans l'écran de prévisualisation pour accéder à l'aide.

Ecran de configuration

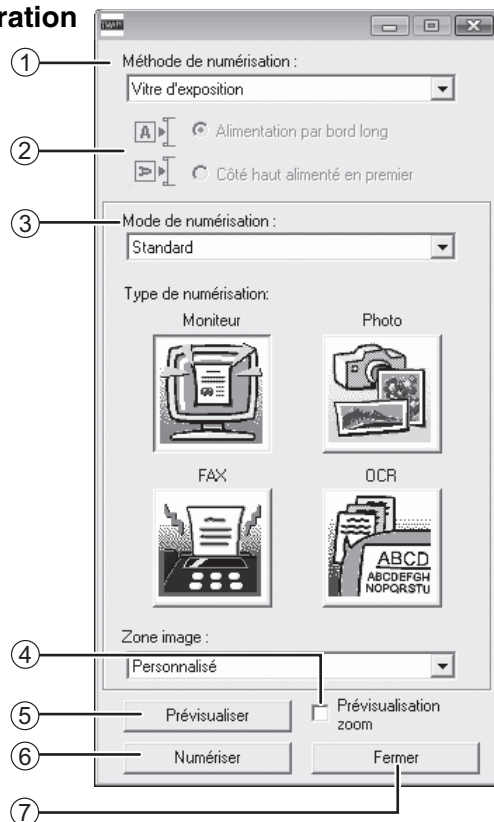

① **Menu "Méthode de numérisation"**

Sélectionnez l'emplacement où se trouve l'original. Les choix possibles sont "Vitre d'exposition", "SPF (Recto)", "SPF (Recto verso-Livre)" ou "SPF (Recto verso-Bloc notes)".

["NUMERISATION A PARTIR D'UNE APPLICATION COMPATIBLE TWAIN" \(p.50\)](#)

② **Menu de chargement de l'original**

Si vous avez inséré un original recto verso dans le RSPF, sélectionnez "Alimentation par bord long" ou "Côté haut alimenté en premier" selon l'orientation de l'original.

③ **Menu "Mode de numérisation"**

Sélectionnez "Standard" ou "Paramètres personnalisés". Pour obtenir des renseignements sur les paramètres, cliquez sur le bouton "Aide" dans l'écran de prévisualisation pour accéder à l'aide.

④ **Case à cocher "Prévisualisation zoom"**

Lorsque cette option est activée, la partie sélectionnée de l'image est agrandie lorsque vous cliquez sur le bouton "Prévisualiser". Pour revenir en mode d'affichage normal, désactivez la case à cocher.



L'option "Prévisualisation zoom" n'est pas disponible si "Vitre d'exposition" est sélectionné dans le menu "Méthode de numérisation".

⑤ **Bouton "Prévisualiser"**

Affiche un aperçu du document.



Si vous annulez l'aperçu en appuyant immédiatement sur la touche [Echap] du clavier ou sur la touche d'effacement (C) ou la touche d'[EFFACEMENT TOTAL] (CA) de l'appareil, rien ne s'affiche dans l'écran d'aperçu.

⑥ **Bouton "Numériser"**

Cliquez sur ce bouton pour numériser l'original conformément aux paramètres sélectionnés. Avant de cliquer sur le bouton "Numériser", assurez-vous que la configuration est correcte.



Pour annuler un travail de numérisation après avoir cliqué sur le bouton "Numériser", appuyez sur la touche [Echap] du clavier ou sur la touche d'effacement (C) ou la touche d'[EFFACEMENT TOTAL] (CA) de l'appareil.

⑦ **Bouton "Fermer"**

Cliquez sur ce bouton pour fermer l'écran de configuration du pilote du scanner.

## Ecran d'aperçu

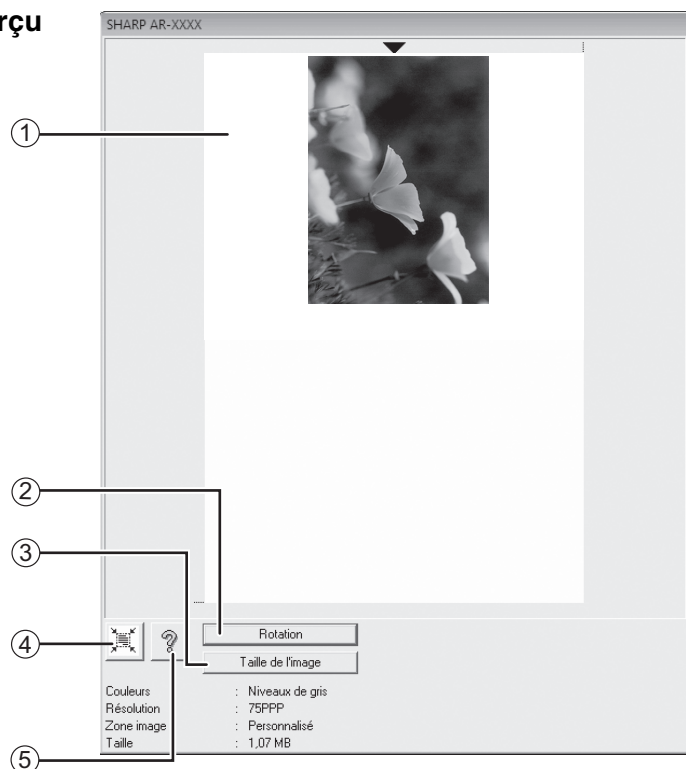

## ① Ecran d'aperçu

Cliquez sur le bouton "Prévisualiser" de l'écran de configuration pour afficher l'image numérisée. Vous pouvez préciser la partie de l'image à numériser en faisant glisser le curseur dans la fenêtre. L'intérieur du cadre qui est alors créé délimite la partie numérisée. Pour annuler une zone spécifiée et effacer le cadre, cliquez hors du cadre.

## ② Bouton "Rotation"

Cliquez sur ce bouton pour faire pivoter l'aperçu de 90 degrés dans le sens des aiguilles d'une montre. Cette opération permet de rectifier l'orientation sans devoir repositionner l'original. Lors de la numérisation, le fichier image est créé selon l'orientation indiquée dans l'écran d'aperçu.

## ③ Bouton "Taille de l'image"

Cliquez sur ce bouton pour ouvrir une boîte de dialogue permettant de spécifier la partie de l'image à numériser en saisissant des nombres. Les nombres saisis sont exprimés en pixels, en mm ou en pouces. S'ils spécifient initialement les dimensions de la partie à numériser, ces nombres peuvent être modifiés de manière à corriger la zone par rapport au coin supérieur gauche désignant l'origine fixe.

## ④ Bouton "Ajustement automatique de la zone à numériser"

Cliquez sur ce bouton lorsque l'écran d'aperçu apparaît pour spécifier automatiquement l'intégralité de l'aperçu comme la zone à numériser.



Cliquez sur le bouton "Ajustement automatique de la zone à numériser" pour numériser automatiquement la totalité de l'aperçu.

Image d'aperçu

Ecran d'aperçu

## ⑤ Bouton "Aide"

Cliquez sur ce bouton pour afficher le fichier d'aide relatif au pilote du scanner.

# NUMERISATION A PARTIR D'UNE APPLICATION COMPATIBLE WIA (Windows XP/Vista)

Si vous travaillez sous Windows XP/Vista, utilisez le pilote WIA pour numériser à partir de Paint et d'autres applications compatibles WIA. La procédure de numérisation avec Paint est décrite par la suite.

## 1 Placez l'original à numériser sur la vitre d'exposition/RSPF.

Pour plus d'informations sur le placement de l'original, consultez la section "NUMERISATION A L'AIDE DES TOUCHES DE L'APPAREIL" (p.47).

## 2 Lancez Paint, puis cliquez sur le menu "Fichier" et sélectionnez "D'un scanner ou d'un appareil photo".

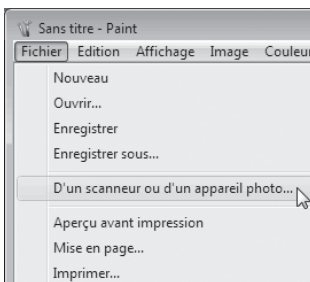

L'écran relatif au pilote WIA s'affiche alors.



Si vous disposez de pilotes WIA pour d'autres périphériques installés sur l'ordinateur, l'écran "Sélection du périphérique" s'affiche à la place. Sélectionnez "SHARP AR-XXXX", puis cliquez sur le bouton "OK".

## 3 Sélectionnez l'alimentation papier et le type d'image, puis cliquez sur le bouton "Prévisualiser".

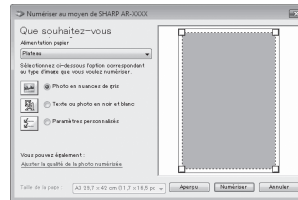

L'aperçu s'affiche.

Si vous placez l'original sur la vitre d'exposition, sélectionnez "Plateau" comme alimentation papier. Si vous insérez l'original dans le RSPF, sélectionnez "Chargeur de documents" comme alimentation papier et indiquez le format de l'original dans "Taille de la page".



- Si vous sélectionnez l'option "Chargeur de documents" comme alimentation papier, puis cliquez sur le bouton "Prévisualiser", l'original au-dessus de la pile de documents dans le RSPF est prévisualisé. Ce dernier est ensuite envoyé dans la zone de sortie des originaux. Vous devez le remettre dans le RSPF pour lancer la numérisation.
- Sous Windows XP, vous pouvez obtenir de l'aide pour chaque paramètre. Cliquez sur le bouton  dans le coin supérieur droit de la fenêtre, puis cliquez sur le paramètre désiré.

## 4 Cliquez sur le bouton "Numériser".

La numérisation commence et l'image est acquise dans Paint.

A l'aide de la commande "Enregistrer" de votre application, attribuez un nom au fichier et au dossier contenant l'image numérisée, puis enregistrez l'image. Pour annuler un travail de numérisation après avoir cliqué sur le bouton "Numériser", cliquez sur le bouton "Annuler".



# NUMERISATION A PARTIR DE "l'Assistant scanner et appareil photo" (Windows XP)

La procédure de numérisation avec "l'Assistant scanner et appareil photo" dans Windows XP est la suivante. "l'Assistant scanner et appareil photo" permet de numériser une image sans faire appel à une application WIA.

## 1 Placez l'original à numériser sur la vitre d'exposition/RSPF.

Pour plus d'informations sur le placement de l'original, consultez la section ["NUMERISATION A L'AIDE DES TOUCHES DE L'APPAREIL" \(p.47\)](#).

## 2 Cliquer sur "Démarrer", puis sur "Panneau de configuration", "Imprimantes et autres périphériques", et enfin sur "Scanneurs et appareils photo".

## 3 Cliquer sur l'icône "SHARP AR-XXXX" puis sur "Obtenir les photos" dans "Acquisition d'images".



L'Assistant Scanneur et appareil photo apparaît.

## 4 Cliquez sur le bouton "Suivant".



## 5 Sélectionnez le type d'image et cliquez sur le bouton "Suivant".

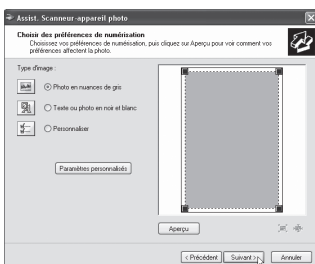

Pour adapter la résolution, le type d'image, la luminosité et le contraste, cliquez sur le bouton "Paramètres personnalisés".

## 6 Spécifiez un nom de groupe, un format et un dossier d'enregistrement de l'image et cliquez sur le bouton "Suivant".

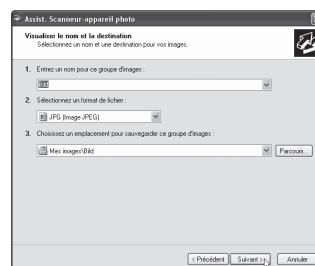

JPG, BMP, TIF et PNG figurent parmi les formats disponibles. Pour commencer la numérisation, cliquez sur le bouton "Suivant".

## 7 A la fin de la numérisation, l'écran suivant s'affiche. Sélectionnez la tâche suivante à effectuer, puis cliquez sur le bouton "Suivant".

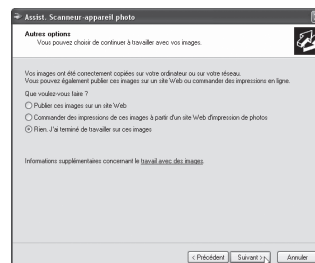

Si vous êtes disposé à terminer la session, cliquez sur "Rien. J'ai terminé de travailler sur ces images".

## 8 Cliquez sur le bouton "Terminer".

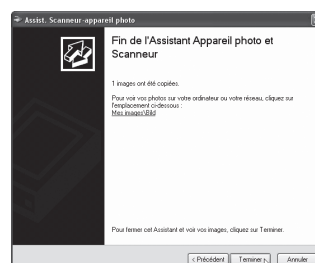

"l'Assistant scanner et appareil photo" se ferme et l'image numérisée est enregistrée dans le dossier spécifié.

4

Ce chapitre présente le réglage du niveau d'exposition automatique, les modes d'économie du toner et de haute qualité d'image. Il couvre aussi les réglages réseau via votre navigateur Web ainsi que les paramètres système, qui sont des paramètres personnalisés permettant un contrôle fin du fonctionnement de l'appareil.

## REGLAGE DU NIVEAU D'EXPOSITION AUTOMATIQUE

Le niveau d'exposition utilisé dans le réglage de l'exposition automatique, qui règle automatiquement l'exposition de la copie en fonction de l'original, peut être réglé. Si les copies ont tendance à être trop sombres ou trop claires lorsque le réglage de l'exposition automatique est utilisé, respectez les étapes suivantes pour régler le niveau d'exposition automatique.

Le niveau d'exposition automatique différent peut être défini pour la vitre d'exposition et pour le RSPF.



Les fonctions de copie, scanner et l'impression ne peuvent pas être utilisées lorsque le niveau d'exposition automatique est réglé.

### 1 Pour ajuster le niveau d'exposition automatique dans le RSPF, placez l'original dans le RSPF. (p.16)

Assurez-vous que le témoin du RSPF est allumé.



Pour régler le niveau d'exposition automatique des copies réalisées à partir d'originaux placés sur la vitre d'exposition, effectuez l'étape 2.

### 2 Appuyez sur la touche [AUTO/MANUEL/PHOTO] (AUTO / [1...3] / [PHOTO]) pour sélectionner "PHOTO" ([PHOTO]).

### 3 Maintenez la touche [AUTO/MANUEL/PHOTO] (AUTO / [1...3] / [PHOTO]) activée jusqu'au clignotement du témoin de mode AUTO (AUTO).

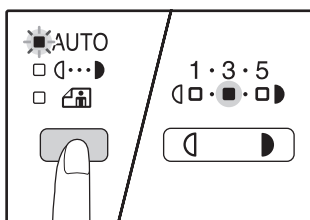

Les témoins du niveau d'exposition indiquent le réglage courant.

### 4 Appuyez sur la touche [Contraste clair] ([L]) ou sur la touche [Contraste foncé] ([R]) pour éclaircir ou assombrir le niveau d'exposition automatique comme souhaité.

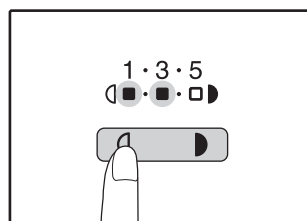

### 5 Appuyez sur la touche [AUTO/MANUEL/PHOTO] (AUTO / [1...3] / [PHOTO]) pour terminer le réglage.

Le témoin de mode AUTO (AUTO) arrête de clignoter et s'allume en continu.



Après avoir réglé le niveau d'exposition automatique, il est conseillé d'effectuer une copie test pour vérifier le nouveau niveau.

# ACTIVATION DU MODE D'ECONOMIE DU TONER

Le mode d'économie de toner peut être activé pour réduire la consommation de toner d'environ 10 %. La quantité de toner économisée varie selon le type d'original.

**1** Appuyez sur la touche [AUTO/MANUEL/PHOTO] (AUTO / (AUTO) / (PHOTO)) pour sélectionner "MANUEL" ((MANUEL)).

**2** Maintenez la touche [AUTO/MANUEL/PHOTO] (AUTO / (AUTO) / (PHOTO)) activée jusqu'au clignotement du témoin de mode PHOTO ((PHOTO)).

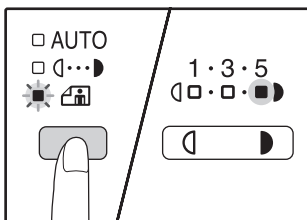

Les témoins du niveau d'exposition indiquent le réglage courant.

**3** Pour activer le mode d'économie de toner, appuyez sur la touche [Contraste clair] ((CLAIR)). Pour désactiver le mode d'économie de toner, appuyez sur la touche [Contraste foncé] ((FONCÉ)).

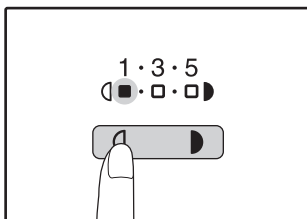

A l'activation du mode d'économie de toner, vérifiez que le voyant "1" clignote.  
A la désactivation du mode d'économie de toner, vérifiez que le voyant "5" clignote.

**4** Appuyez sur la touche [AUTO/MANUEL/PHOTO] (AUTO / (AUTO) / (PHOTO)) pour terminer le réglage.

Le témoin de mode PHOTO ((PHOTO)) arrête de clignoter et s'allume en continu.

# A PROPOS DE LA PAGE WEB

Cette section explique comment contrôler l'état de l'appareil et configurer les paramètres avancés à l'aide d'un navigateur Web. Etant donné que le protocole HTTP est chargé sur l'appareil, les paramètres avancés de l'appareil peuvent être configurés ou modifiés grâce à un navigateur Web. Certaines fonctions comme la redéfinition à distance des paramètres réseau et le contrôle de l'état sont également disponibles.



- Pour utiliser un navigateur Web, il est nécessaire d'activer les paramètres TCP/IP et de configurer une adresse IP.
- L'exemple suivant illustre l'utilisation d'Internet Explorer dans un environnement Windows Vista. L'affichage peut varier en fonction du navigateur Web utilisé.
- La page Web peut être affichée dans l'une ou l'autre des langues suivantes : Anglais ou Japonais.

## COMMENT ACCEDER A LA PAGE WEB

Servez-vous de la procédure suivante pour accéder à la page Web.

### 1 Ouvrez le navigateur Web sur l'ordinateur.

Navigateurs pris en charge :  
Internet Explorer 5.5 et versions suivantes  
Netscape Navigator 7.0 et versions suivantes

### 2 Dans la barre d'adresse du navigateur Web, saisissez l'adresse IP configurée pour l'appareil.

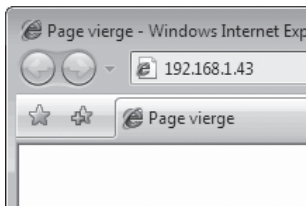

Lorsque la connexion est établie, la page Web s'affiche dans le navigateur Web.

### 3 Lorsque vous avez terminé, fermez la page Web.

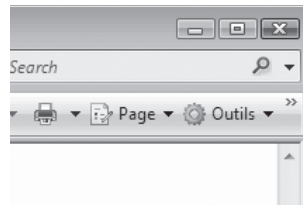

Lorsque vous n'avez plus besoin de la page Web, cliquez sur le bouton  (Fermer) situé dans le coin supérieur droit de la page.



- La page Web de l'appareil comprend les trois onglets suivants.
- Onglet "Status" : il indique l'état de l'appareil. [\(p.59\)](#)
  - Onglet "Network Settings" : vous y définissez les paramètres réseau de l'appareil. [\(p.61\)](#)
  - Onglet "System Information" : vous pouvez consulter les informations système, définir le mot de passe d'administration et rédéfinir les paramètres réseau de l'appareil. [\(p.67\)](#)

## Configuration de la page Web

Cliquez sur l'élément à configurer dans le navigateur Web. Une fenêtre de configuration s'affiche dans le navigateur Web.



Avant de procéder à la configuration de l'appareil, il est impératif de fournir un nom d'utilisateur et un mot de passe. Lorsque vous y êtes invité, saisissez un nom d'utilisateur et un mot de passe dans la fenêtre prévue à cet effet. Le nom d'utilisateur, "admin" (sans les guillemets), est fixe. Le mot de passe proposé par défaut est "admin" (sans les guillemets). Vous pouvez changer le mot de passe à partir de la page Web de l'appareil.

# CONTROLE DE L'ETAT DE L'APPAREIL (ONGLET "Status")

Vous pouvez contrôler l'état de l'appareil dans l'onglet "Status" de la page Web. L'onglet "Status" présente les fenêtres "Printer Status" et "System Status".

## Fenêtre "Printer Status"

Pour afficher la fenêtre "Printer Status", cliquez sur "Printer Status" dans l'onglet "Status".

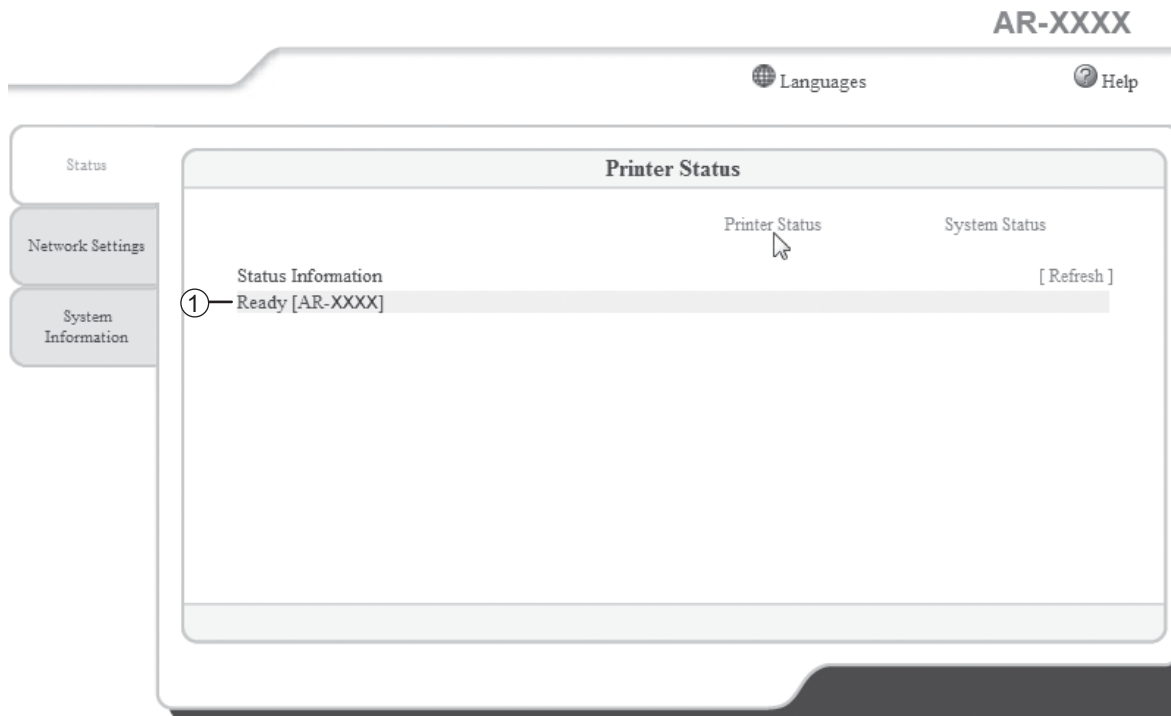

### ① Status Information

Affiche l'état de l'imprimante.

L'état de l'imprimante de l'appareil apparaît sous "Status Information" sous forme d'un ensemble de mots. "Ready" indique que l'appareil est en mesure de lancer une impression. "Not Ready" indique que l'appareil ne peut pas lancer une impression. Lorsque l'appareil ne peut pas imprimer, des mots supplémentaires "PaperEmpty", "NotSelect" et "Fault" s'affichent (entre parenthèses) après le message "Not Ready" en fonction de l'état de l'imprimante. Le mot "and Printing" est ajoutée please delete si l'appareil a commencé l'impression.

Ainsi, "NotReady (NotSelect Fault) and Printing" signifie que l'appareil est hors ligne et qu'une erreur d'impression s'est produite alors que l'appareil procédait à l'impression.

## Fenêtre "System Status"

Pour afficher la fenêtre "System Status", cliquez sur "System Status" dans l'onglet "Status".

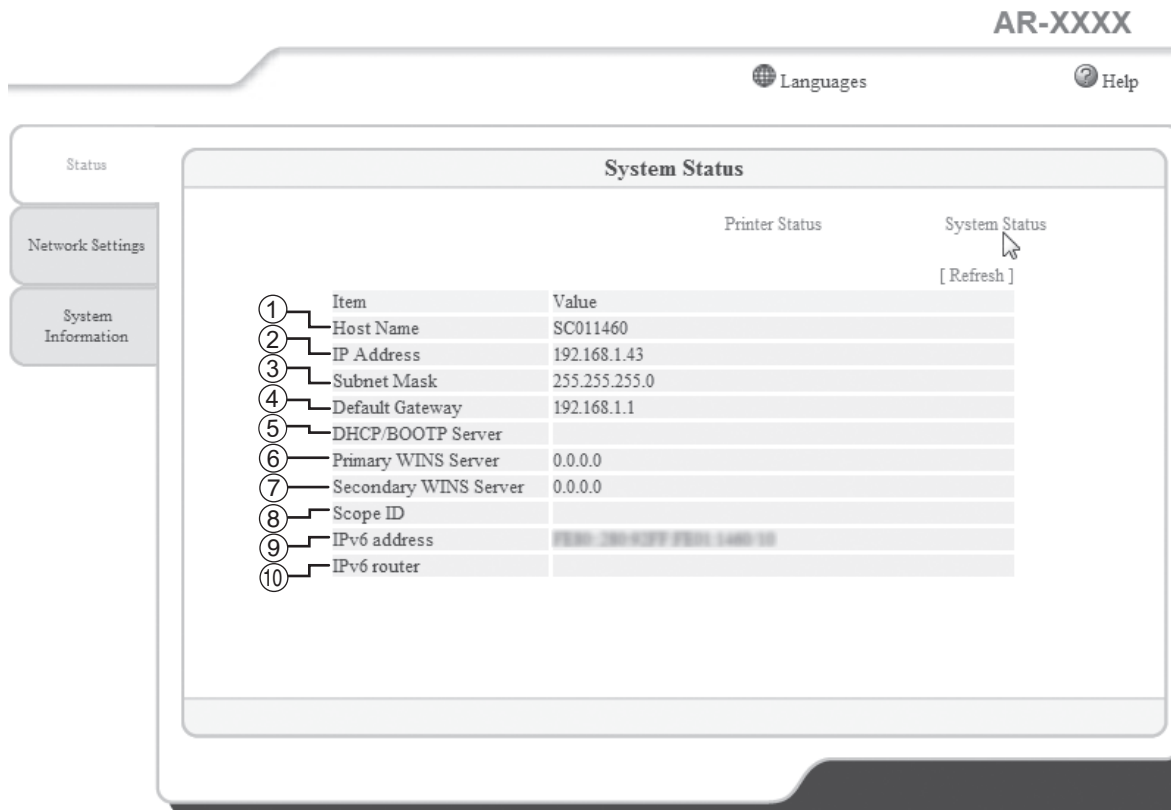

La fenêtre "System Status" signale l'état du réseau de l'appareil.

- ① **Host Name**  
Affiche le nom d'hôte de l'appareil.
- ② **IP Address**  
Affiche l'adresse IP de l'appareil.
- ③ **Subnet Mask**  
Affiche le masque de sous-réseau de l'appareil.
- ④ **Default Gateway**  
Affiche la passerelle par défaut de l'appareil.
- ⑤ **DHCP/BOOTP Server**  
Affiche l'adresse IP d'un serveur DHCP/BOOTP si le serveur DHCP/BOOTP attribue une adresse IP à l'appareil.
- ⑥ **Primary WINS Server**  
Affiche l'adresse IP attribuée par un serveur WINS principal à l'appareil.
- ⑦ **Secondary WINS Server**  
Affiche l'adresse IP attribuée par un serveur WINS secondaire à l'appareil.
- ⑧ **Scope ID**  
Affiche l'ID étendue de l'appareil.
- ⑨ **IPv6 address**  
Affiche l'adresse IPv6 actuelle (à condition que la fonction IPv6 ne soit pas réglée sur "DISABLE").
- ⑩ **IPv6 router**  
Affiche l'adresse IPv6 du routeur chargé de la diffusion de l'adresse IPv6 (à condition que la fonction IPv6 ne soit pas réglée sur "DISABLE").

### Remarque

- La valeur s'affiche à condition d'activer "DHCP/BOOTP" dans la fenêtre Paramètres réseau ("Network Settings"). (p.61)
- Lorsque vous activez "DHCP/BOOTP" dans la fenêtre Paramètres réseau ("Network Settings") (p.61), "Lease Time (sec.)" apparaît en dessous de "DHCP/BOOTP Server" pour indiquer la durée du bail.

# CONFIGURATION DES PARAMETRES RESEAU (ONGLET "Network Settings")

Vous pouvez configurer les paramètres réseau de l'appareil dans l'onglet "Network Settings" de la page Web. L'onglet "Network Settings" présente les fenêtres "Network Settings", "SNMP Configuration", "Filter Configuration" et "Port Configuration". Saisissez ou sélectionnez les paramètres désirés et cliquez sur le bouton "Submit" pour les confirmer.

## Remarque

- Lorsque le bouton "Submit" est activé, les paramètres sont enregistrés dans l'appareil. L'appareil applique ensuite automatiquement les paramètres réseau.
- Tant que vous n'avez pas cliqué sur le bouton "Submit", vous pouvez apporter des modifications aux paramètres de l'onglet "Network Settings". Pour revenir sur vos modifications, cliquez sur le bouton "Reset". Notez que le fait de cliquer sur le bouton "Reset" ne rétablit pas les valeurs définies par défaut en usine des paramètres réseau.
- Si vous passez à un autre onglet sans avoir cliqué sur le bouton "Submit", les modifications apportées dans l'onglet "Network Settings" sont annulées.

## Fenêtre "Network Settings"

Pour afficher la fenêtre "Network Settings", cliquez sur le bouton "Network Settings" dans l'onglet "Network Settings".

AR-XXXX

Languages Help

Status

Network Settings

System Information

Network Settings    SNMP Configuration    Filter Configuration    Port Configuration

Item	Value	Instruction
① Host Name	SC011460	15 letters[max.]
② DHCP/BOOTP	DISABLE	Select one
③ RARP	ENABLE	Select one
④ IP Address	192.168.1.43	IP address
⑤ Subnet Mask	255.255.255.0	IP address
⑥ Default Gateway	192.168.1.1	IP address
⑦ Primary WINS Server	0.0.0.0	IP address
⑧ Secondary WINS Server	0.0.0.0	IP address
⑨ Scope ID		223 letters[max.]
⑩ IPv6	ENABLE	Select one
⑪ DHCPv6	ENABLE	Select one
⑫ IPv6 Stateless Address	ENABLE	Select one
⑬ IPv6 Address		43 letters[max.]
⑭ IPv6 Default Gateway		39 letters[max.]
⑮ LAN Interface	AUTO	Select one

Submit    Reset

Vous êtes libre de définir les paramètres réseau.

### ① Host Name

Permet de configurer le nom d'hôte de l'appareil. Ce nom est utilisé, entre autres, par le serveur WINS et l'utilitaire SC-Scan A. Evitez de choisir un nom déjà attribué à d'autres périphériques.

### ② DHCP/BOOTP

Nom de la fonction permettant de connaître l'adresse IP attribuée par le serveur DHCP/BOOTP à la mise sous tension de l'appareil.

Pour obtenir l'adresse IP de l'appareil à partir du serveur DHCP/BOOTP, il faut d'une part que le serveur DHCP/BOOTP soit configuré correctement et d'autre part, qu'il soit en cours d'exécution dans le sous-réseau. Si le paramètre choisi est "DHCP+BOOTP", l'appareil détecte automatiquement les protocoles DHCP et BOOTP. Si le serveur renvoie plusieurs adresses IP, c'est la première reçue qui est attribuée.

### ③ RARP

Permet d'activer/désactiver le protocole RARP. Il s'agit du protocole par lequel transite l'adresse IP attribuée par le serveur RARP. Si vous utilisez un serveur RARP, celui-ci doit faire partie du même segment que l'appareil.

### ④ IP Address

Permet de configurer l'adresse IP de l'appareil. Cette valeur se présente sous la forme d'une série de quatre chiffres séparés par un point, comme dans cet exemple : "xxx.xxx.xxx.xxx".

### ⑤ Subnet Mask

Permet de configurer le masque de sous-réseau de l'appareil. Cette valeur se présente sous la forme d'une série de quatre chiffres séparés par un point, comme dans cet exemple : "xxx.xxx.xxx.xxx". Si la valeur sélectionnée est "0.0.0.0", le masque de sous-réseau correspondant à l'adresse IP est attribué de façon automatique.

### ⑥ Default Gateway

Permet de configurer l'adresse IP de la passerelle de l'appareil. Cette valeur se présente sous la forme d'une série de quatre chiffres séparés par un point, comme dans cet exemple : "xxx.xxx.xxx.xxx". La passerelle doit faire partie du même réseau que l'appareil. Si la valeur sélectionnée est "0.0.0.0", ce paramètre est désactivé.

### ⑦ Primary WINS Server

Attribue l'adresse du serveur WINS (serveur principal). Le serveur WINS résout l'adresse IP à partir du nom d'hôte. Vous pouvez, par conséquent, utiliser un nom d'hôte au lieu de l'adresse IP lors d'une communication TCP/IP. Cette valeur se présente sous la forme d'une série de quatre chiffres séparés par un point, comme dans cet exemple : "xxx.xxx.xxx.xxx".

### ⑧ Secondary WINS Server

Attribue l'adresse du serveur WINS (serveur secondaire). Le serveur WINS résout l'adresse IP à partir du nom d'hôte. Vous pouvez, par conséquent, utiliser un nom d'hôte au lieu de l'adresse IP lors d'une communication TCP/IP. Cette valeur se présente sous la forme d'une série de quatre chiffres séparés par un point, comme dans cet exemple : "xxx.xxx.xxx.xxx".

### ⑨ Scope ID

L'ID étendue définit le groupe d'ordinateurs ayant reconnu le nom d'hôte enregistré. Tous les ordinateurs possédant le même ID d'étendue sont capables de s'identifier mutuellement.

### ⑩ IPv6

Permet d'activer/désactiver une fonction IPv6.

### ⑪ DHCPv6

Permet d'activer/désactiver une fonction DHCPv6.

### ⑫ IPv6 Stateless Address

Permet d'activer/désactiver une adresse sans état IPv6.

### ⑬ IPv6 Address

Permet de configurer l'adresse IPv6.

### ⑭ IPv6 Default Gateway

Permet de configurer l'adresse de la passerelle par défaut pour la fonction IPv6.

### ⑮ LAN Interface

Permet de configurer le type de réseau physique. Il est recommandé de choisir le paramètre "AUTO".



## Fenêtre "SNMP Configuration"

Pour afficher la fenêtre "SNMP Configuration", cliquez sur le bouton "SNMP Configuration" dans l'onglet "Network Settings".

AR-XXXX

Languages Help

Status

Network Settings

System Information

Network Settings   **SNMP Configuration**   Filter Configuration   Port Configuration

Item	Value	Instruction
① Authentic Community	●●●●●●●●●●●●●●●●	15 letters[max.](Password)
② SysContact	<input type="text"/>	255 letters[max.]
③ SysName	<input type="text"/>	255 letters[max.]
④ SysLocation	<input type="text"/>	255 letters[max.]

Submit   Reset

Vous pouvez gérer l'appareil grâce au protocole SNMP.

- |  |  |
|--|--|
| <p>① <b>Authentic Community</b><br/>Permet de spécifier le nom de la communauté du protocole SNMP. Ce nom est authentifié en cas de réception d'une requête SNMP.</p> <p>② <b>SysContact</b><br/>Permet de définir le paramètre SysContact de l'objet MIB-II. L'adresse électronique de l'administrateur du réseau est généralement spécifiée.</p> | <p>③ <b>SysName</b><br/>Permet de définir le paramètre SysName de l'objet MIB-II. Le nom d'hôte ou le nom de domaine de l'appareil est généralement spécifié.</p> <p>④ <b>SysLocation</b><br/>Permet de définir le paramètre SysLocation de l'objet MIB-II. L'emplacement de l'appareil est généralement spécifié.</p> |
|--|--|

## Fenêtre "Filter Configuration"

Pour afficher la fenêtre "Filter Configuration", cliquez sur le bouton "Filter Configuration" dans l'onglet "Network Settings".

AR-XXXX

Languages Help

Status

Network Settings **Filter Configuration** SNMP Configuration Port Configuration

System Information

### Filter Configuration

Item	Value	Instruction
Filter Mode	ENABLE	Select one

IP Address Filter Config

Item	Value	Instruction
IP Filter Mode	DENY	Select one
	Start IP Address	End IP Address
Filter address1	0.0.0.0	0.0.0.0
Filter address2	0.0.0.0	0.0.0.0
Filter address3	0.0.0.0	0.0.0.0
Filter address4	0.0.0.0	0.0.0.0

IPv6 Address Filter Config

Item	Value	Instruction
IPv6 Filter Mode	DENY	Select one
	Start IPv6 Address	End IPv6 Address
Filter address1		
Filter address2		
Filter address3		
Filter address4		

MAC Address Filter Config

	MAC Address
Filter address1	000000000000
Filter address2	000000000000
Filter address3	000000000000
Filter address4	000000000000
Filter address5	000000000000
Filter address6	000000000000
Filter address7	000000000000
Filter address8	000000000000
Filter address9	000000000000
Filter address10	000000000000

Submit Reset

Le filtrage de l'adresse IP, de l'adresse IPv6 et de l'adresse MAC est également possible. Notez que le paramétrage usine n'active aucun filtre.

- ① **Filter Mode**  
Permet d'activer/désactiver la configuration de filtre.
- ② **IP Filter Mode**  
Permet de choisir le mode de fonctionnement du filtre IP. Vous avez le choix entre les options "ALLOW" et "DENY". Si vous choisissez "ALLOW", seules les données correspondant à la plage d'adresses IP configurée peuvent être acceptées. Si vous choisissez "DENY", les données correspondant à la plage d'adresses IP configurée sont refusées.
- ③ **Start IP Address (Filter address1-4)**  
Permet de configurer l'adresse de départ du filtre IP. Cette valeur se présente sous la forme d'une série de quatre chiffres séparés par un point, comme dans cet exemple : "xxx.xxx.xxx.xxx".
- ④ **End IP Address (Filter address1-4)**  
Permet de configurer l'adresse de fin du filtre IP. Cette valeur se présente sous la forme d'une série de quatre chiffres séparés par un point, comme dans cet exemple : "xxx.xxx.xxx.xxx".
- ⑤ **IPv6 Filter Mode**  
Permet de configurer le mode de fonctionnement du filtre IPv6. Vous avez le choix entre les options "ALLOW" et "DENY". Si vous choisissez "ALLOW", seules les données correspondant à la plage d'adresses IPv6 configurée peuvent être acceptées. Si vous choisissez "DENY", les données correspondant à la plage d'adresses IPv6 configurée sont refusées.
- ⑥ **Start IPv6 Address (Filter address1-4)**  
Permet de configurer l'adresse de départ du filtre IPv6. Cette valeur se présente sous la forme d'une série de six nombres hexadécimaux séparés par le signe de ponctuation deux-points, comme dans cet exemple : "xxxx:xxxx:xxxx:xxxx:xxxx:xxxx/64".
- ⑦ **End IPv6 Address (Filter address1-4)**  
Permet de configurer l'adresse de fin du filtre IPv6. Cette valeur se présente sous la forme d'une série de six nombres hexadécimaux séparés par le signe de ponctuation deux-points, comme dans cet exemple : "xxxx:xxxx:xxxx:xxxx:xxxx:xxxx/64".
- ⑧ **MAC Address Filter Config (Filter address1-10)**  
Permet de configurer l'adresse MAC du filtre. Cette valeur doit correspondre à un nombre hexadécimal à 12 chiffres.

## Fenêtre "Port Configuration"

Pour afficher la fenêtre "Port Configuration", cliquez sur le bouton "Port Configuration" dans l'onglet "Network Settings".

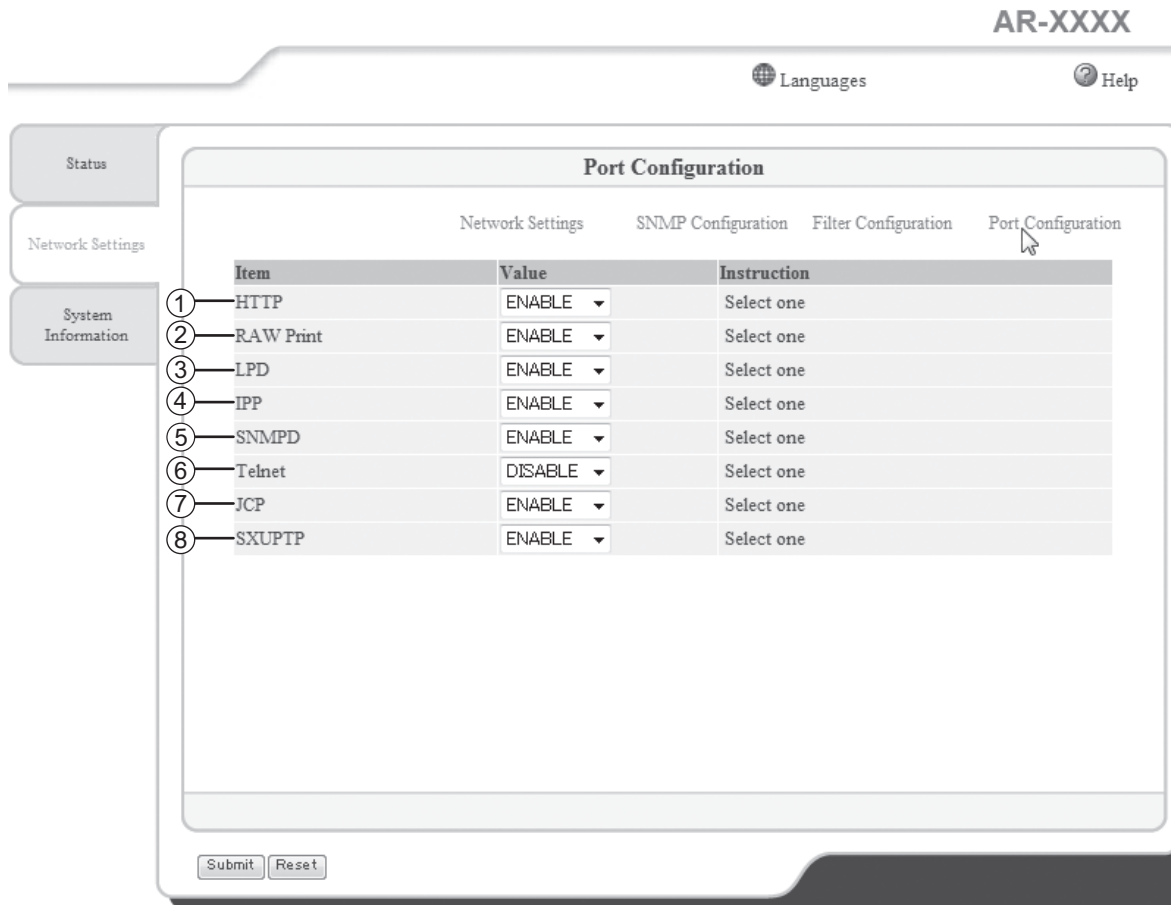

La fonction de filtrage de port est également disponible.

- ① **HTTP**  
Active/désactive un port HTTP.
- ② **RAW Print**  
Active/désactive un port 9100.
- ③ **LPD**  
Active/désactive un port LPD.
- ④ **IPP**  
Active/désactive un port IPP.
- ⑤ **SNMPD**  
Active/désactive un port SNMP.

- ⑥ **Telnet**  
Active/désactive un port TELNET.
- ⑦ **JCP**  
Active/désactive un port JCP.
- ⑧ **SXUPTP**  
Active/désactive un port SXUPTP.

### Remarque

- JCP est un protocole propriétaire développé par silex technology, Inc. Il permet de définir l'adresse IP de l'appareil à partir de l'utilitaire livré sur le CD-ROM des accessoires.
- SXUPTP est un protocole propriétaire développé par silex technology, Inc. Il permet de partager la fonction scanner de l'appareil sur un réseau.

# GESTION DES INFORMATIONS SYSTEME (ONGLET "System Information")

Dans l'onglet "System Information" de la page Web, vous pouvez consulter les informations système de l'appareil, définir le mot de passe d'administration, rétablir les valeurs par défaut des paramètres réseau et appliquer les paramètres réseau de l'appareil. L'onglet "System Information" présente les fenêtres "System Information", "Password" et "Reset".

## Fenêtre "System Information"

Pour afficher la fenêtre "System Information", cliquez sur "System Information" dans l'onglet "System Information".

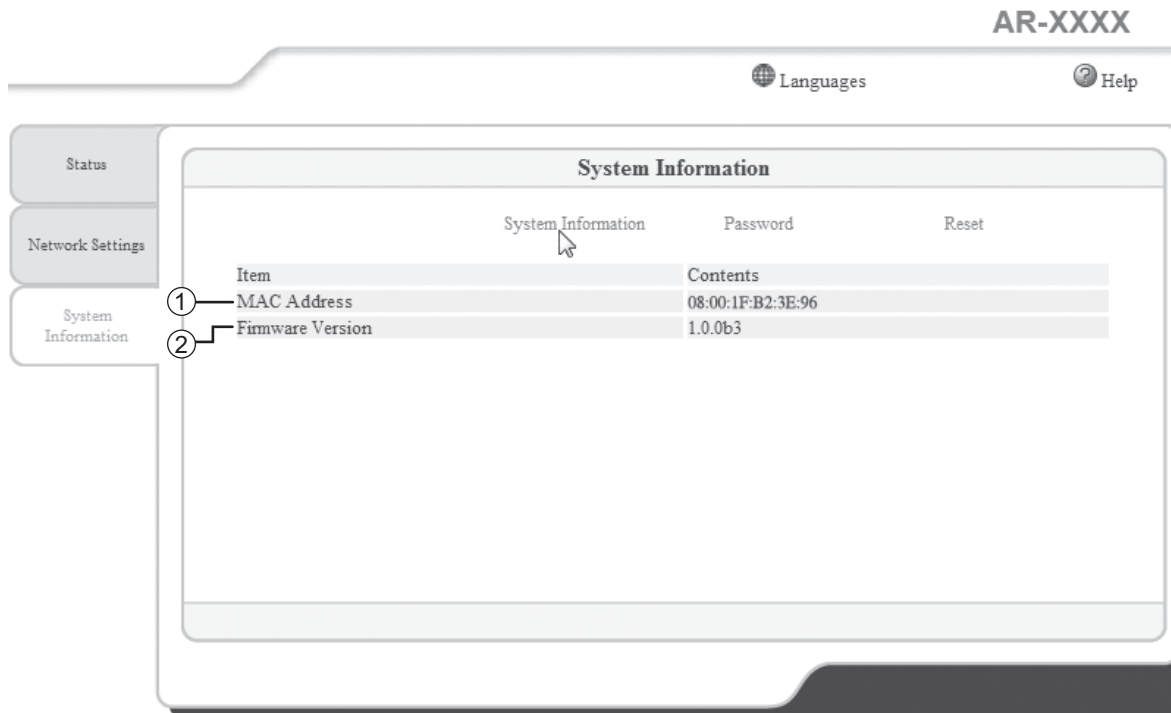

Vous pouvez obtenir l'adresse MAC et la version du firmware installée sur l'appareil.

① **MAC Address**

Affiche l'adresse MAC de l'appareil.

② **Firmware Version**

Affiche la version du firmware de l'appareil.

## Fenêtre "Password"

Pour afficher la fenêtre "Password", cliquez sur "Password" dans l'onglet "System Information".

AR-XXXX

Languages Help

Status

Network Settings

System Information

**Password**

System Information Password Reset

Item	Value	Instruction
① New Password	<input type="text"/>	7 letters[max.](Password)
② Re-enter New Password	<input type="text"/>	

Submit Reset

### ① New Password

Permet de définir le mot de passe d'administration au format ASCII (7 caractères maximum). Il sert à authentifier l'utilisateur en cas de modification de la configuration via la page Web.

### ② Re-enter New Password

Permet de confirmer le nouveau mot de passe.

La définition d'un mot de passe d'administration empêche la modification des paramètres réseau de l'appareil par des utilisateurs non autorisés. Si vous oubliez le mot de passe, vous devrez réinitialiser manuellement les paramètres réseau de l'appareil (appliquer les réglages usine) et recommencer la configuration. Pour plus de détails sur la réinitialisation manuelle de l'appareil, voir ["COMMENT RETABLIR MANUELLEMENT LES PARAMETRES RESEAU DE L'APPAREIL"](#) (p.104).

## Fenêtre "Reset"

Pour afficher la fenêtre "Reset", cliquez sur "Reset" dans l'onglet "System Information".

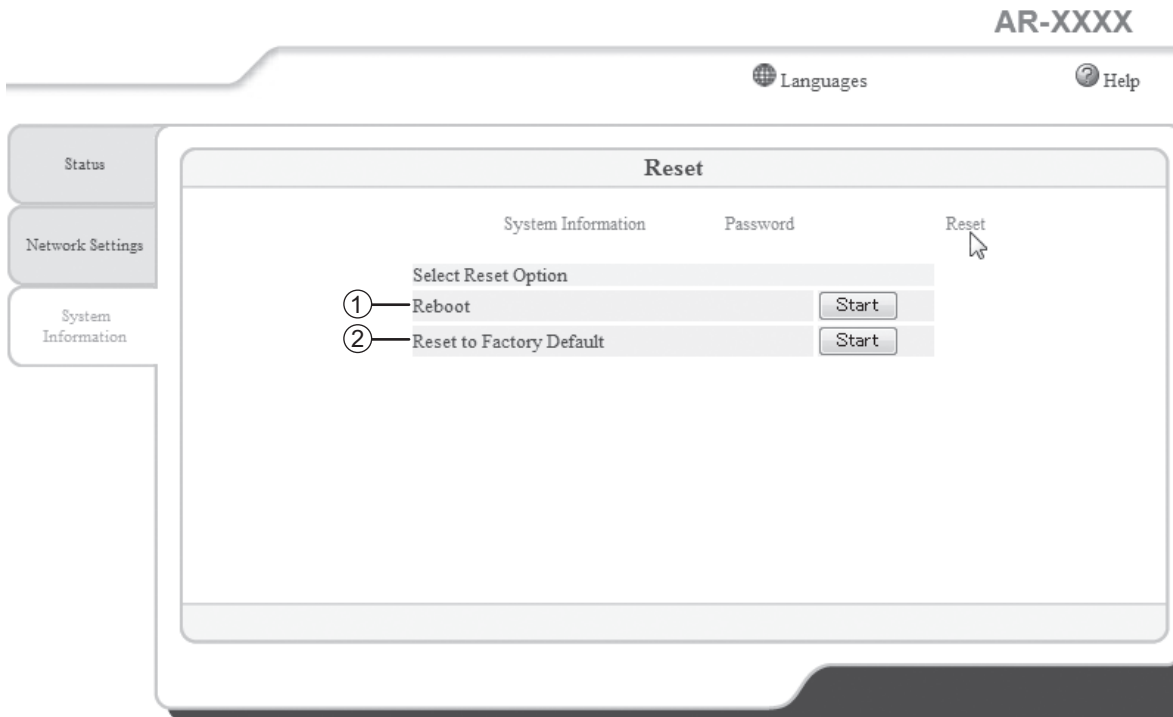

Vous pouvez réinitialiser les paramètres réseau de l'appareil et rétablir leurs valeurs par défaut (définies en usine) via le réseau.

### ① Reboot

Permet de réinitialiser les paramètres réseau de l'appareil en cliquant sur le bouton "Start".

### ② Reset to Factory Default

Permet de rétablir les paramètres réseau par défaut de l'appareil en cliquant sur le bouton "Start".

# PERSONNALISATION DES PARAMETRES (Réglages système)

Les réglages système permettent de personnaliser l'appareil pour l'adapter à vos besoins.

## REGLAGES SYSTEME

Numéro de programme	Nom de programme	Codes de réglage (le réglage usine par défaut apparaît en gras)	Explication
1	Temps de réinitialisation automatique	1: DESACTIVE 2: 10 sec. 3: 20 sec. 4: <b>60 sec.</b> 5: 90 sec. 6: 120 sec.	<ul style="list-style-type: none"> <li>"Temps de réinitialisation automatique" restaure automatiquement les paramètres de copie initiaux (p.8) lorsqu'une certaine durée s'écoule après une copie. Ce programme est utilisé pour sélectionner la durée. "Temps de réinitialisation automatique" peut également être désactivé.</li> </ul>
2	Mode veille	<b>1: 1 min.</b> 2: 5 min. 3: 30 min. 4: 60 min. 5: 120 min. 6: 240 min.	<ul style="list-style-type: none"> <li>Cette fonction bascule automatiquement l'appareil en état de faible consommation d'énergie si le délai défini s'écoule sans que l'appareil ait été utilisé alors qu'il était sous tension. Le témoin d'économie d'énergie (⏻) s'allume, cependant les touches du tableau de bord peuvent être utilisées. Le fonctionnement normal reprend automatiquement lorsqu'une touche du tableau de bord est activée, un travail d'impression est reçu ou un original est mis en place.</li> </ul>
3	Mode coupure automatique du courant	<b>1: 5 min.</b> 2: 30 min. 3: 60 min. 4: 120 min. 5: 240 min.	<ul style="list-style-type: none"> <li>Cette fonction bascule automatiquement la machine dans un état qui consomme encore moins d'énergie que le mode veille si le délai défini s'écoule sans que l'appareil ait été utilisé alors qu'il était sous tension. Tous les témoins s'éteignent excepté le témoin d'économie d'énergie (⏻) et le témoin de EN LIGNE. Pour reprendre le fonctionnement normal, appuyez sur la touche de [DEPART COPIE] (⏻). Le fonctionnement normal reprend également lors de la réception d'un travail d'impression. En mode de coupure automatique de courant, aucune touche (excepté la touche de [DEPART COPIE] (⏻)) ne peut être utilisée.</li> </ul>
4	Mode d'alimentation enchaînée*1	<b>0: DESACTIVE</b> 1: ACTIVE	<ul style="list-style-type: none"> <li>Lors de la copie à l'aide du RSPF, au cours de la période pendant laquelle le témoin du RSPF clignote après la numérisation d'un original (environ 5 secondes), un autre original peut être placé et chargé automatiquement dans l'appareil.</li> </ul>
5	Réglage du mode coupure automatique du courant	0: DESACTIVE <b>1: ACTIVE</b>	<ul style="list-style-type: none"> <li>Utilisez ce paramètre pour activer ou désactiver la coupure automatique du courant.</li> </ul>
6	Ligne de bordure pour la copie 2 en 1 / 4 en 1	<b>1: DESACTIVE</b> 2: Ligne continue 3: Ligne discontinue	<ul style="list-style-type: none"> <li>Lors de la copie d'originaux multiples sur une seule feuille de papier (copie 2 en 1 / 4 en 1), cette fonction peut être utilisée pour imprimer une ligne de bordure continue ou discontinue autour de chaque copie d'original.</li> </ul>

\*1 Sur les modèles équipés d'un RSPF.



Numéro de programme	Nom de programme	Codes de réglage (le réglage usine par défaut apparaît en gras)	Explication
7	Rotation de copie	0: DESACTIVE <b>1: ACTIVE</b>	<ul style="list-style-type: none"> <li>Lorsque la fonction de sélection automatique du papier est activée et qu'aucun papier au même format que l'original et placé selon la même orientation n'est chargé, cette fonction sélectionne automatiquement le papier au même format chargé selon l'orientation opposée et fait pivoter la copie de 90 degrés afin qu'il soit copié sur le papier selon la bonne orientation.</li> <li>Lorsque la fonction de sélection automatique du taux est utilisée et que l'original et le papier sont chargés selon des orientations opposées, cette fonction fait pivoter la copie afin qu'elle soit copiée sur le papier selon la bonne orientation.</li> </ul>
8	Mode sélection automatique du papier*2	0: DESACTIVE <b>1: ACTIVE</b>	<ul style="list-style-type: none"> <li>Cette fonction sélectionne automatiquement le papier dont le format est identique à celui de l'original placé dans le RSPF ou le papier dont le format est sélectionné à l'aide de la touche d'[ORIGINAL] (ORIGINAL). La fonction peut être désactivée.</li> </ul>
9	Commutation automatique entre magasins*2	0: DESACTIVE <b>1: ACTIVE</b>	<ul style="list-style-type: none"> <li>En cas de manque de papier au cours de l'impression et si du papier au même format et placé selon la même orientation est chargé dans un autre magasin, cette fonction bascule automatiquement vers ce magasin (à l'exception du plateau d'alimentation auxiliaire). La fonction peut être désactivée.</li> </ul>
10 à 15	Mode d'utilisation contrôlée	—	Consultez la section " <a href="#">PARAMETRES DU MODE D'UTILISATION CONTROLEE</a> " (p.74).
16	Réglage de la largeur d'effacement	1: 0 mm 2: 5 mm <b>3: 10 mm</b> 4: 15 mm 5: 20 mm	<ul style="list-style-type: none"> <li>Utilisez ce paramètre pour définir la largeur d'effacement des bords qui apparaissent autour des bords et au niveau de la marge de reliure lorsqu'un livre ou un original similaire est copié.</li> </ul>
17	Disposition pour la copie 2 en 1	<b>1: Modèle 1</b> 2: Modèle 2	<ul style="list-style-type: none"> <li>Utilisez ce paramètre pour sélectionner le modèle de disposition lorsque deux pages d'originaux sont copiées sur une seule feuille de papier (Consultez la page 32 pour les modèles de disposition).</li> </ul>
18	Disposition pour la copie 4 en 1	<b>1: Modèle 1</b> 2: Modèle 2 3: Modèle 3 4: Modèle 4	<ul style="list-style-type: none"> <li>Utilisez ce paramètre pour sélectionner le modèle de disposition lorsque quatre pages d'originaux sont copiées sur une seule feuille de papier (Consultez la page 32 pour les modèles de disposition).</li> </ul>
20	Rotation de l'image de copie recto verso	<b>0: DESACTIVE</b> 1: ACTIVE	<ul style="list-style-type: none"> <li>Lorsqu'un original recto en orientation verticale (portrait) est orienté à l'horizontale dans un format B4 ou A3 pour une copie recto verso, le haut et le bas des copies au recto et au verso du papier sont opposés l'un à l'autre.</li> </ul>
21	Emplacement de la marge*1	<b>1: Bord gauche</b> 2: Bord supérieur	<ul style="list-style-type: none"> <li>Utilisez ce paramètre pour basculer entre la marge du bord supérieur et la marge du bord gauche.</li> </ul>
22	Largeur de la marge	1: 0 mm 2: 5 mm <b>3: 10 mm</b> 4: 15 mm 5: 20 mm	<ul style="list-style-type: none"> <li>Utilisez ce paramètre pour définir la largeur de la marge.</li> </ul>
23	Résolution en mode auto/manuel	<b>1: 300 ppp</b> 2: 600 ppp	<ul style="list-style-type: none"> <li>Ce mode est employé pour changer la résolution de copie en mode AUTO et des MANUEL de 600 x 300 ppp au 600 x 600 ppp (mode de haute qualité). Le balayage est plus lent quand le mode de haute qualité est employé.</li> </ul>

\*1 Sur les modèles équipés d'un RSPF.

\*2 Si l'imprimante dispose d'au moins deux magasins.

Numéro de programme	Nom de programme	Codes de réglage (le réglage usine par défaut apparaît en gras)	Explication
24	Mémoire affectée au mode imprimante	1: 30% 2: 40% <b>3: 50%</b> 4: 60% 5: 70%	<ul style="list-style-type: none"> <li>Utilisez ceci pour modifier la proportion de mémoire de l'appareil utilisée pour le mode imprimante.</li> </ul>
25	Répétition automatique de la touche	0: DESACTIVE <b>1: ACTIVE</b>	<ul style="list-style-type: none"> <li>Utilisez ce paramètre pour sélectionner si une pression continue ou non d'une touche entraîne l'entrée répétée de la touche. Pour les touches qui entraînent normalement l'augmentation d'une valeur définie lorsqu'elles sont maintenues activées (par exemple, en maintenant la touche de [zoom] (  )), ce programme peut être utilisé pour que la valeur ne soit pas modifiée lorsque la touche est maintenue activée.</li> </ul>
26	Temps d'activation de la touche	<b>1: Minimum</b> (vitesse de réponse courante) 2: 0,5 sec. 3: 1,0 sec. 4: 1,5 sec. 5: 2,0 sec.	<ul style="list-style-type: none"> <li>Utilisez ce réglage pour sélectionner le temps pendant lequel une touche doit être activée pour que l'entrée soit acceptée. En sélectionnant un temps plus long, vous pouvez empêcher la modification des paramètres par une pression accidentelle d'une touche.</li> </ul>
27	Volume des signaux audibles	<b>1: Bip court</b> 2: Bip long 3: DESACTIVE	<ul style="list-style-type: none"> <li>Ceci définit le volume des bips. (p.73)</li> </ul>
28	Bip du paramètre de base	<b>0: DESACTIVE</b> 1: ACTIVE	<ul style="list-style-type: none"> <li>Utilisez ceci pour émettre un bip lorsqu'un paramètre de base est sélectionné. (p.73)</li> </ul>
29	Limite du nombre de copies	1: 99 copies <b>2: 999 copies</b>	<ul style="list-style-type: none"> <li>Utilisez ce paramètre pour sélectionner 99 ou 999 pour le nombre maximal de copies.</li> </ul>
30	Utiliser format papier proche	<b>0: DESACTIVE</b> 1: ACTIVE	<ul style="list-style-type: none"> <li>Lorsque cette fonction est activée, l'impression en mode imprimante se poursuit automatiquement en utilisant un format papier différent si le format papier spécifié manque dans tous les magasins. Cette fonction ne peut être utilisée en mode copie.</li> </ul>
31	Paramétrage du magasin par défaut*3	<b>1: Magasin papier supérieur</b> 2: Magasin papier inférieur 3: Cassette papier de 250 feuilles/Magasin supérieur du cassette papier de 2 x 250 feuilles 4: Magasin inférieur du cassette papier de 2 x 250 feuilles 5: Plateau d'alimentation auxiliaire	<ul style="list-style-type: none"> <li>Utilisez ce programme pour sélectionner un magasin par défaut. Ce magasin est automatiquement sélectionné à chaque mise sous tension de l'appareil ou à chaque restauration des paramètres initiaux de l'appareil.</li> </ul>
32	Mode d'exposition par défaut	<b>1: AUTO</b> 2: MANUEL 3: PHOTO	<ul style="list-style-type: none"> <li>Utilisez ce programme pour définir "AUTO", "MANUEL" ou "PHOTO" comme le mode d'exposition par défaut.</li> </ul>
34	Sélection automatique tri*1	1: DESACTIVE <b>2: Tri serie</b> 3: Tri groupe	<ul style="list-style-type: none"> <li>Utilisez cette option pour sélectionner le mode de sortie par défaut pour les copies effectuées à partir du RSPF.</li> </ul>

\*1 Sur les modèles équipés d'un RSPF.

\*3 Configuration du modèle AR-5516N :







1: Magasin supérieur (par défaut),

2: Cassette papier de 250 feuilles/Magasin supérieur du cassette papier de 2 x 250 feuilles,

3: Magasin inférieur du cassette papier de 2 x 250 feuilles,

5: Plateau d'alimentation auxiliaire

# SELECTION D'UN REGLAGE POUR CONFIGURER UN REGLAGE SYSTEME

- 1** Maintenez la touche [Contraste clair] () activée jusqu'au clignotement des témoins d'alarme (, , , , , ).

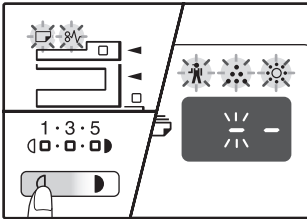

L'affichage indique "- -" avec le tiret gauche clignotant.

- 2** Entrez le numéro de programme à l'aide des touches numériques.

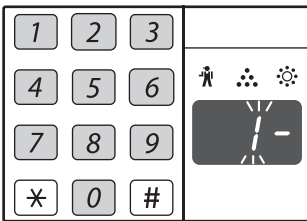

- Pour obtenir les numéros de programmes, voir "REGLAGES SYSTEME" (p.70 à p.72).
- Le numéro de programme sélectionné clignote.
- Ainsi par exemple, pour sélectionner "Temps de réinitialisation automatique", appuyez sur la touche [1].



Si vous entrez un mauvais numéro, appuyez sur la touche d'[EFFACEMENT] () , puis entrez le bon numéro.

- 3** Appuyez sur la touche de [DEPART COPIE] () .

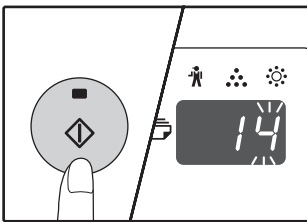

- Le numéro de programme sélectionné arrête de clignoter et s'allume en continu.
- Le code de réglage sélectionné clignote sur la droite de l'afficheur.

- 4** Sélectionnez le code de réglage souhaité en appuyant sur une touche numérique.

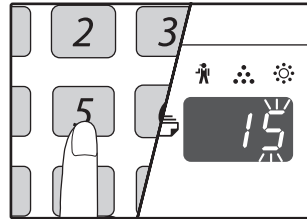

- Pour obtenir les codes de réglage, voir "REGLAGES SYSTEME" (p.70 à p.72).
- Le code de réglage sélectionné clignote.
- Ainsi par exemple, pour sélectionner 90 secondes, appuyez sur la touche [5].



Si vous entrez un mauvais numéro, appuyez sur la touche d'[EFFACEMENT] () , puis revenez à l'étape 2.

- 5** Appuyez sur la touche de [DEPART COPIE] () .

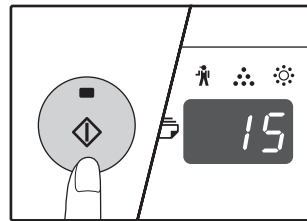







Le code de réglage sélectionné arrête de clignoter et s'allume en continu.



Pour sélectionner le paramètre d'un autre réglage système, appuyez sur la touche d'effacement () , puis revenez à l'étape 2.

- 6** Appuyez sur la touche [Contraste clair] () pour terminer le réglage.

Les témoins d'alarme (, , , , , ) s'éteignent et le nombre de copies s'affiche de nouveau.

## Signaux audibles (bip d'entrée de touche, bip de touche non valide, bip de paramètre de base)

L'appareil émet trois types de bips différents : un bip d'entrée de touche qui retentit lorsqu'une touche valide est activée, un bip de touche non valide qui retentit lorsqu'une touche non valide est activée et un bip de paramètre de base qui retentit lorsqu'un paramètre est le même qu'un paramètre de base (les paramètres de base sont expliqués ci-dessous). Le bip de paramètre de base est initialement désactivé. Si vous souhaitez activer le bip de paramètre de base, consultez "Bip du paramètre de base" à la page 72. Si vous souhaitez modifier le volume des bips ou les désactiver, consultez "Volume des signaux audibles" à la page 72. Les modèles de bip de chaque type de bip sont les suivants :

**Bip d'entrée de touche** ..... Un bip

**Bip de touche non valide** ..... Deux bips

**Bip de paramètre de base** ..... Trois bips

## Paramètres de base

Les paramètres de base sont des sélections standard prédéfinies pour chaque paramètre de copie.



Les paramètres de base sont les suivants :

**Taux de reproduction** ..... 100%

**Témoin de contraste clair et foncé** ..... 3

**Emplacement d'alimentation** ..... Magasin papier supérieur

**Format d'original** ..... A4

**AUTO/MANUEL/PHOTO** (AUTO /  /  / )

..... AUTO

# PARAMETRES DU MODE D'UTILISATION CONTROLEE

## MODE D'UTILISATION CONTROLEE

Lorsque le "Mode d'utilisation contrôlée" est activé, un compteur du nombre de copies réalisées par chaque compte est conservé (un maximum de 20 comptes peut être établi) ; et les compteurs peuvent être établis et totalisés si nécessaire. Dans le "Mode d'utilisation contrôlée", l'affichage indique "- - -", ce qui signifie qu'un numéro de compte à 3 chiffres doit être entré afin d'utiliser l'appareil pour la copie.



L'administrateur de l'appareil devra effectuer les paramétrages suivants :

- Activer "Mode d'utilisation contrôlée" (p.76)
- Entrée de numéro de compte (p.76)

## PARAMETRES DU MODE D'UTILISATION CONTROLEE

Numéro de programme	Nom de programme	Codes de réglage (les paramètres usine par défaut apparaissent en gras)	Explication
10	Mode d'utilisation contrôlée	<b>0: DESACTIVE</b> 1: ACTIVE	Utilisez ce programme pour activer ou désactiver le "Mode d'utilisation contrôlée". Le "Mode d'utilisation contrôlée" est initialement désactivé.
11	Entrée de numéro de compte	Aucun	Utilisez ce programme pour établir des numéros de compte. Un maximum de 20 comptes peut être établi.
12	Changement de numéro de compte	Aucun	Utilisez ce programme pour modifier un numéro de compte.
13	Effacement de numéro de compte	<b>0: Annuler un seul compte</b> 1: Annuler tous les comptes	Utilisez ce programme pour annuler un numéro de compte. Un seul numéro de compte peut être annulé ou tous les numéros de compte à la fois.
14	Nombre de copies par compte	Aucun	Ceci affiche le nombre de copies réalisées par chaque compte. Le compteur maximal est 49.999. Si le nombre est dépassé, le compteur recommence à partir de 0.
15	Remise à zéro de compte(s)	<b>0: Remettre à zéro un seul compte</b> 1: Remettre à zéro tous les comptes	Utilisez ce programme pour remettre à 0 le compteur de copies d'un compte. Le compteur de copies d'un seul compte ou de tous les comptes peut être remis à zéro.

# SELECTION DE PARAMETRES DU MODE D'UTILISATION CONTROLÉE

- 1** Maintenez la touche [Contraste clair] (☐) activée jusqu'au clignotement des témoins d'alarme (⚡, ⚡, ⚡, ☐, ⚡).

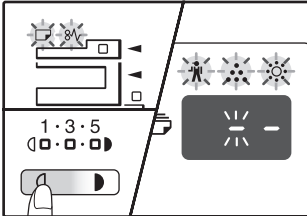

L'affichage indique "- -" avec le tiret gauche clignotant.

- 2** Entrez le numéro de programme à l'aide des touches numériques.

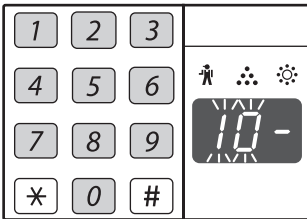

- Consultez la section "PARAMETRES DU MODE D'UTILISATION CONTROLÉE" (p.74) pour les numéros de programmes.
- Le numéro de programme sélectionné clignote.
- Ainsi par exemple, pour sélectionner le "Mode utilisation contrôlée", entrez "10".



Si vous entrez un mauvais numéro, appuyez sur la touche d'[EFFACEMENT] (☐), puis entrez le bon numéro.

- 3** Appuyez sur la touche de [DEPART COPIE] (⬇).

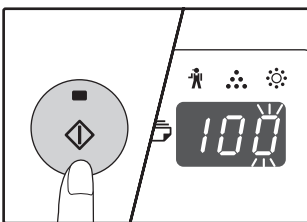

- Le numéro de programme sélectionné arrête de clignoter et s'allume en continu.
- Le code de réglage sélectionné clignote sur la droite de l'afficheur.

- 4** Entrez le code de réglage souhaité pour le programme comme expliqué dans les procédures détaillées dans les pages suivantes.

Pour les codes de réglage, consultez la section "PARAMETRES DU MODE D'UTILISATION CONTROLÉE" (p.74).



- Si vous entrez un mauvais numéro, appuyez sur la touche d'[EFFACEMENT] (☐), puis revenez à l'étape 2.
- Si vous saisissez le mauvais numéro, appuyez sur la touche d'[EFFACEMENT] (☐), puis revenez à l'étape 2.

- 5** Appuyez sur la touche de [Contraste clair] (☐) pour terminer le paramétrage.

Les témoins d'alarme (⚡, ⚡, ⚡, ☐, ⚡) s'éteignent et le nombre de copies s'affiche de nouveau.

## Mode d'utilisation contrôlée (programme n° 10)

- 1 Appuyez sur la touche [1] pour activer le "Mode d'utilisation contrôlée" ou sur la touche [0] pour le désactiver, puis appuyez sur la touche de [DEPART COPIE] (⊕).



Après l'activation du "Mode d'utilisation contrôlée", utilisez "Entrée de numéro de compte" pour établir les numéros de compte pour chaque compte (un maximum de 20 comptes peut être établi).

- 2 Appuyez sur la touche d'[EFFACEMENT] (C).

## Entrée de numéro de compte (programme n° 11)

Si les 20 comptes ont déjà été établis, le code d'erreur "11E" s'affiche.

- 1 Utilisez les touches numériques pour entrer un numéro à trois chiffres (tout numéro sauf "000"), puis appuyez sur la touche de [DEPART COPIE] (⊕).



- Si vous entrez "000" ou un numéro déjà mémorisé, le numéro clignote dans l'affichage. Entrez un numéro différent. (Un maximum de 20 comptes peut être établi.)
- Répétez la même procédure pour entrer d'autres numéros de comptes à établir.
- Conservez un enregistrement indiquant quel groupe utilise chaque numéro de compte (les noms de compte ne peuvent pas être mémorisés, gardez donc un enregistrement pour éviter toute confusion lors du total des compteurs).

- 2 Appuyez sur la touche d'[EFFACEMENT] (C).

## Changement de numéro de compte (programme n° 12)

Utilisez cette procédure pour modifier un numéro de compte. Si aucun numéro de compte n'a été établi, le code d'erreur "12E" s'affiche.

- 1 Appuyez sur la touche d'[AFFICHAGE DU TAUX DE REPRODUCTION] (⊕) pour sélectionner le numéro de compte à modifier, puis appuyez sur la touche de [DEPART COPIE] (⊕).

L'affichage indique 3 tirets clignotants "- - -".

- 2 Appuyez sur les touches numériques pour entrer un nouveau numéro de compte (tout numéro à trois chiffres sauf "000"), puis appuyez sur la touche de [DEPART COPIE] (⊕).



- Si vous entrez "000" ou un numéro déjà mémorisé, le numéro clignote dans l'affichage. Entrez un numéro différent.
- Pour modifier un autre numéro de compte, répétez les étapes 1 et 2.

- 3 Lorsque c'est terminé, appuyez sur la touche d'[EFFACEMENT] (C).

## Effacement de numéro de compte (programme n° 13)

Utilisez cette procédure pour annuler les numéros de comptes. Un seul numéro de compte peut être annulé ou tous les numéros de comptes à la fois.

Si aucun numéro de compte n'a été établi, le code d'erreur "13E" s'affiche.

### [Effacement de tous les comptes en même temps]

Appuyez sur la touche [1] puis sur la touche de [DEPART COPIE] (⊕).

Tous les numéros de comptes sont effacés.

### [Effacement d'un seul compte]

- 1 Appuyez sur la touche [0], puis appuyez sur la touche de [DEPART COPIE] (⊕).
- 2 Sélectionnez le numéro de compte à effacer à l'aide de la touche d'[AFFICHAGE DU TAUX DE REPRODUCTION] (⊕), puis appuyez sur la touche de [DEPART COPIE] (⊕).



Pour annuler un autre numéro de compte, entrez le numéro de programme (13) pour l'effacement d'un numéro de compte, puis répétez la procédure de "Effacement d'un seul compte".

## Nombre de copies par compte (programme n° 14)

Utilisez cette procédure pour afficher le compteur de copies de chaque compte. Si aucun numéro de compte n'a été établi, le code d'erreur "14E" s'affiche.

- 1 Sélectionnez le numéro de compte à l'aide de la touche d'[AFFICHAGE DU TAUX DE REPRODUCTION] (⊕).

- 2 Maintenez la touche [0] activée.

Le compteur de copies du compte sélectionné s'affiche lorsque vous maintenez la touche [0] activée. Le compteur s'affiche à la suite comme illustré ci-dessous.

Exemple : 12.345 copies



- Chaque page au format A3 est comptée comme deux pages.
- Pour afficher le compteur de copies d'un autre compte, répétez les étapes 1 et 2.

- 3 Lorsque c'est terminé, appuyez sur la touche d'[EFFACEMENT] (C).

## Remise à zéro de compte(s) (programme n° 15)

Le compteur de copies d'un seul compte ou de tous les comptes peut être remis à 0. Si aucun numéro de compte n'a été établi, le code d'erreur "15E" s'affiche.

### [Remise à zéro tous les comptes]

Appuyez sur la touche [1] puis sur la touche de [DEPART COPIE] (⊕).

Les compteurs de copies de tous les comptes sont annulés.

### [Remise à zéro d'un seul compte]

- 1 Appuyez sur la touche [0], puis appuyez sur la touche de [DEPART COPIE] (⊕).
- 2 Sélectionnez le numéro de compte à remettre à zéro à l'aide de la touche d'[AFFICHAGE DU TAUX DE REPRODUCTION] (⊞), puis appuyez sur la touche de [DEPART COPIE] (⊕).



Pour annuler un autre compte, entrez le numéro de programme (15) pour la remise à zéro d'un compte, puis répétez la procédure de "Remise à zéro d'un seul compte".

## Copie lorsque le "Mode d'utilisation contrôlée" est activé

Lorsque le "Mode d'utilisation contrôlée" est activé, l'indication "- - -" s'affiche.

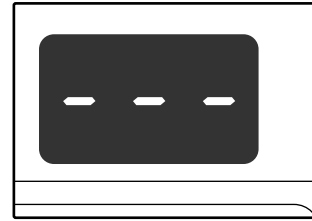

### 1 Entrez votre numéro de compte à 3 chiffres à l'aide des touches numériques.

Lorsque vous entrez votre numéro de compte, "0" s'affiche pour indiquer que la copie est possible.



Si vous entrez un numéro incorrect, appuyez sur la touche d'[EFFACEMENT] (C), puis entrez le bon numéro.

### 2 Respectez les étapes appropriées pour effectuer la copie.



Si vous effectuez une interruption de copie (p.28), veillez à appuyer sur la touche de [PAUSE] (⏸) lorsque la sortie du mode de pause est terminée.

### 3 Lorsqu'elle est terminée, appuyez sur la touche d'[\*] (ACC.#-C).

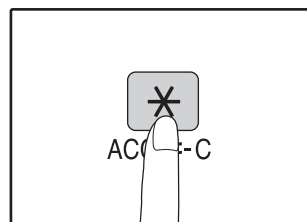

En cas de bourrage papier ou de manque de papier au cours de la copie, votre session ne se termine pas même si la touche d'[\*] (ACC.#-C) est activée.

Ce chapitre présente le guide de dépannage et explique le retrait du papier bloqué.

## GUIDE DE DEPANNAGE

Si vous rencontrez des difficultés à l'utilisation de l'appareil, consultez le guide de dépannage suivant avant de faire appel à un réparateur. De nombreux problèmes peuvent être facilement résolus par l'utilisateur. Si vous ne parvenez pas à résoudre le problème à l'aide du guide de dépannage, mettez l'interrupteur général en position d'arrêt, débranchez l'appareil et contactez votre distributeur.

### PROBLEMES D'APPAREIL/DE COPIE

L'appareil ne fonctionne pas. ....	79
Les copies sont trop sombres ou trop claires. ....	79
Copies blanches. ....	79
Une partie de la copie est coupée ou il y a trop d'espace vide. ....	79
Des plis apparaissent sur le papier ou la copie disparaît par endroits. ....	79
Bourrage papier. ....	80
Le format d'original n'est pas automatiquement sélectionné. (Avec le RSPF installé.) ....	80
Les copies sont tachées ou sales. ....	81
Des lignes blanches ou noires apparaissent sur les copies. ....	81
Le format papier d'un magasin papier ne peut pas être défini. ....	81
Un travail de copie s'arrête avant d'être terminé. ....	81
Le témoin d'économie d'énergie (Ⓢ) est allumé. ....	81
Un des témoins d'alarme (⚠, ⚠, ⚠, ☐, ⚠) est allumé ou clignote. ....	81
La lumière d'éclairage vacille. ....	81

### PROBLEMES D'IMPRESSION ET DE NUMERISATION

L'appareil n'imprime pas. (Le témoin EN LIGNE ne clignote pas.) ....	82
L'appareil n'imprime pas. (Le témoin EN LIGNE clignote.) ....	82
Une page d'avis (NP-001) a été imprimée, mais les données d'impression n'ont pas toutes été traitées. ....	83
L'impression est lente. ....	83
L'image imprimée est claire et inégale. ....	83
L'image imprimée est sale. ....	83
L'image imprimée est de travers ou il n'y a plus de papier. ....	83
L'impression est plus sombre ou plus claire que prévue. ....	83
Un des témoins d'alarme (⚠, ⚠, ⚠, ☐, ⚠) est allumé ou clignote. ....	83
Mauvaise qualité de numérisation. ....	84
Impossible de numériser le document. ....	85

<b>FAQ SUR LE FONCTIONNEMENT EN RESEAU</b> .....	<b>86</b>
<b>TEMOINS ET MESSAGES D'AFFICHAGE</b> .....	<b>91</b>
<b>RETRAIT DU PAPIER BLOQUE</b> .....	<b>92</b>
<b>REPLACEMENT DE LA CARTOUCHE DE TONER</b> .....	<b>99</b>



# PROBLEMES D'APPAREIL/DE COPIE

Les problèmes suivants sont liés au fonctionnement général de l'appareil et de la copie.



Problème	Cause et solution	Page
L'appareil ne fonctionne pas.	<b>L'appareil n'est pas branché sur une prise.</b> → Branchez l'appareil sur une prise reliée à la terre.	–
	<b>Interrupteur général sur OFF.</b> → Mettez l'interrupteur général sur ON.	8
	<b>Le témoin d'économie d'énergie (Ⓢ) clignote.</b> → Indique que l'appareil est en préchauffage. Les copies ne peuvent être réalisées tant que l'appareil n'a pas terminé son préchauffage.	8
	<b>Le capot avant ou latéral n'est pas complètement fermé.</b> → Fermez le capot avant ou le capot latéral.	–
	<b>L'appareil est en mode coupure automatique du courant.</b> → Dans le mode coupure automatique du courant, tous les témoins sont éteints excepté le témoin d'économie d'énergie (Ⓢ) et EN LIGNE. Appuyez sur la touche de [DEPART COPIE] (Ⓢ) pour reprendre le fonctionnement normal.	8
	<b>Le témoin de format papier clignote.</b> → Le témoin de format papier clignote lorsque le format du papier chargé dans le magasin ne correspond pas au paramètre de ce dernier. Changez le paramètre du format papier. Pour libérer l'affichage, effectuez l'une des opérations suivantes: <ul style="list-style-type: none"> <li>• Utilisez la touche de [SELECTION DE PAPIER] (PAPER) pour changer la sélection du magasin.</li> <li>• Ouvrez et refermez le magasin.</li> <li>• Appuyez sur la touche d'effacement total (CA).</li> </ul>	12, 18
Les copies sont trop sombres ou trop claires.	<b>Sélectionnez le bon type d'original.</b> → Sélectionnez AUTO à l'aide de la touche [AUTO/MANUEL/PHOTO] ou appuyez sur la touche [Contraste clair] (☐) et la touche [Contraste foncé] (▣) pour sélectionner manuellement l'exposition appropriée. → Si la copie est trop claire ou trop foncée même si AUTO a été sélectionné à l'aide de la touche [AUTO/MANUEL/PHOTO] (AUTO / ☐...▣ /  ) , réglez le niveau d'exposition automatique.	18 56
	<b>L'original n'est pas placé face imprimée vers le haut dans le RSPF ou face imprimée contre la vitre d'exposition.</b> → Placez l'original face imprimée vers le haut dans le RSPF ou face imprimée contre la vitre d'exposition.	15, 16
Copies blanches.	<b>L'original n'a pas été placé dans la bonne position.</b> → Placez correctement l'original.	15, 16
Une partie de la copie est coupée ou il y a trop d'espace vide.	<b>Un taux approprié n'a pas été utilisé pour le format de l'original et le format du papier.</b> → Appuyez sur la touche de [SELECTION AUTOMATIQUE DU TAUX] (AUTO %) pour que la copie soit réalisée en utilisant le taux correspondant à l'original et au papier.	19
	<b>Le format papier chargé dans le magasin a été modifié sans avoir modifié le paramètre de format papier du magasin.</b> → Veillez à modifier le paramètre de format papier du magasin lorsque vous modifiez le format du papier chargé dans le magasin.	12
	<b>Le papier est en dehors de la gamme spécifiée de format et de poids.</b> → Utilisez du papier pour copies de la gamme spécifiée.	9
Des plis apparaissent sur le papier ou la copie disparaît par endroits.	<b>Papier roulé ou humide.</b> → N'utilisez pas de papier roulé ou plissé. Remplacez le papier humide par du papier sec. Au cours des longues périodes d'inutilisation de l'appareil, retirez le papier du magasin et conservez-le dans un endroit sombre et dans un sachet pour empêcher l'absorption de l'humidité.	–





Problème	Cause et solution	Page
<b>Bourrage papier.</b>	<b>Un bourrage de papier se produit.</b> → Pour retirer le papier bloqué, consultez la section "RETRAIT DU PAPIER BLOQUE".	92
	<b>Le papier est en dehors de la gamme spécifiée de format et de poids.</b> → Utilisez du papier pour copies de la gamme spécifiée.	9
	<b>Papier roulé ou humide.</b> → N'utilisez pas de papier roulé ou plissé. Remplacez le papier humide par du papier sec. Au cours des longues périodes d'inutilisation de l'appareil, retirez le papier du magasin et conservez-le dans un endroit sombre et dans un sachet pour empêcher l'absorption de l'humidité.	–
	<b>Le papier est mal chargé.</b> → Vérifiez que le papier est bien placé.	10
	<b>Feuilles à l'intérieur de l'appareil.</b> → Dégagez tous les morceaux de papier bloqués.	92
	<b>Le magasin est trop chargé en papier.</b> → Si la pile de papier dépasse la ligne témoin du magasin, retirez quelques feuilles et rechargez de sorte que la pile ne dépasse pas la ligne.	10
	<b>Les guides du plateau d'alimentation auxiliaire ne correspondent pas à la largeur du papier.</b> → Réglez les guides pour qu'ils correspondent à la largeur du papier.	11
	<b>La rallonge du plateau d'alimentation auxiliaire n'est pas tirée.</b> → Lorsque vous chargez un grand format papier, tirez la rallonge.	11
	<b>Le rouleau d'alimentation papier du plateau d'alimentation auxiliaire est sale.</b> → Nettoyez le rouleau.	103
	<b>Du papier au format A5 est chargé dans le magasin papier inférieur ou dans le cassette papier de 250 ou 2 x 250 feuilles.</b> → Du papier au format A5 doit être chargé dans le magasin papier supérieur ou le plateau d'alimentation auxiliaire.	9, 10
<b>Le format d'original n'est pas automatiquement sélectionné.</b> (Avec le RSPF installé.)	<b>Original roulé.</b> → Le format d'original ne peut être correctement détecté si l'original est roulé ou plié. Lissez l'original.	–
	<b>L'appareil est directement exposé aux rayons du soleil.</b> → Installez-le dans un endroit non exposé aux rayons du soleil.	–

Problème	Cause et solution	Page
Les copies sont tachées ou sales.	<b>La vitre d'exposition ou le dessous du couvercle/RSPF est sale.</b> → Nettoyez ces éléments régulièrement.	102
	<b>Original maculé ou taché.</b> → Utilisez original propre.	–
Des lignes blanches ou noires apparaissent sur les copies.	<b>La vitre du scanner du RSPF est sale.</b> → Nettoyez la longue et étroite vitre de numérisation.	102
	<b>Le chargeur de transfert est sale.</b> → Nettoyez le chargeur de transfert.	103
Le format papier d'un magasin papier ne peut pas être défini.	<b>La copie est effectuée.</b> → Définissez le format papier une fois que l'interruption du travail de copie ou d'impression est terminée.	–
	<b>L'appareil s'est arrêté temporairement en raison d'un manque de papier ou d'un bourrage papier.</b> → Chargez du papier ou retirez le papier bloqué, puis définissez le format papier.	10, 92
	<b>Une interruption de travail de copie est en cours.</b> → Définissez le format papier une fois que l'interruption du travail de copie est terminée.	28
	<b>L'affichage ou le témoin de DONNEES D'ORIGINAL ( DATA ) clignote.</b> → Des données sont conservées en mémoire. Imprimez les données en mémoire ou effacez-les de la mémoire.	30, 32
Un travail de copie s'arrête avant d'être terminé.	<b>Le plateau de sortie du papier est plein.</b> → De longues séries de copies sont automatiquement interrompues pour une pause toutes les 250 copies. Retirez les copies du plateau de sortie du papier et appuyez sur la touche de [DEPART COPIE] ( ) pour reprendre la copie.	19
	<b>L'indication "FUL" s'affiche.</b> → La mémoire devient pleine au cours de la copie en tri série/tri groupé ou de la copie 2 en 1 / 4 en 1. Copiez uniquement les originaux numérisés jusque là ou annulez le travail et effacez les données de la mémoire.	30, 32
	<b>Le magasin ne contient plus de papier.</b> → Chargez le papier.	10
Le témoin d'économie d'énergie ( ) est allumé.	<b>D'autres témoins sont allumés.</b> → Si d'autres témoins sont allumés, l'appareil est en "Mode veille". Appuyez sur une touche quelconque du tableau de bord pour reprendre le fonctionnement normal.	8
	<b>Seuls les témoins d'économie d'énergie ( ) et EN LIGNE sont allumés.</b> → Lorsque les témoins d'économie d'énergie ( ) et EN LIGNE sont les seuls allumés, la machine est en mode coupure automatique. Pour reprendre le fonctionnement normal, appuyez sur la touche de [DEPART COPIE] ( ).	8
Un des témoins d'alarme ( , , , , , ) est allumé ou clignote.	<b>Consultez la section "TEMOINS ET MESSAGES D'AFFICHAGE" pour vérifier la signification du témoin d'alarme et du message d'erreur dans l'affichage et faites le nécessaire.</b>	91
La lumière d'éclairage vacille.	<b>La même prise est utilisée pour la lampe et l'appareil.</b> → Branchez l'appareil sur une prise qui n'est pas utilisée pour d'autres appareils électriques.	–

# PROBLEMES D'IMPRESSION ET DE NUMERISATION

Outre cette section, vous trouverez des informations de dépannage dans les fichiers README de chacun des programmes logiciels. Pour afficher un fichier README, consultez "INSTALLATION DU LOGICIEL" dans le Mode d'emploi.

Problème	Cause et solution	Page
L'appareil n'imprime pas. (Le témoin EN LIGNE ne clignote pas.)	<b>L'appareil est paramétré en mode hors ligne.</b> → Appuyez sur la touche [EN LIGNE] (  ) pour allumer le témoin EN LIGNE.	35
	<b>L'appareil est mal raccordé à votre ordinateur.</b> → Vérifiez les deux extrémités du câble d'imprimante et vérifiez que le raccordement est continu. Essayez un câble dont la qualité est reconnue. Pour obtenir des informations sur les câbles, consultez la section "Spécifications".	Mode d'emploi
	<b>Le travail de copie est réalisé.</b> → Attendez la fin du travail de copie.	–
	<b>Votre appareil est mal sélectionné dans l'application courante du travail d'impression.</b> → Lorsque vous choisissez "Imprimer" dans le menu "Fichier" des applications, vérifiez que le nom de l'imprimante "SHARP AR-XXXX" (où XXXX est le nom du modèle de votre appareil) sélectionnée s'affiche dans la boîte de dialogue "Imprimer".	–
	<b>Le pilote d'imprimante n'a pas été installé correctement.</b> → Respectez ces étapes pour vérifier si le pilote d'imprimante est installé. <ol style="list-style-type: none"> <li>1 Cliquez successivement sur "Démarrer", "Panneau de configuration" et "Imprimante". Sous Windows XP, cliquez sur le bouton "démarrer", puis sur "Imprimantes et télécopieurs". Sous Windows 2000, cliquez sur le bouton "Démarrer", sélectionnez "Paramètres", puis cliquez sur "Imprimantes".</li> <li>2 Si l'icône de l'imprimante "SHARP AR-XXXX" est affichée, mais que vous ne parvenez toujours pas à imprimer, le pilote de l'imprimante n'a peut-être pas été installé correctement. Dans ce cas, supprimez le logiciel et réinstallez-le.</li> </ol>	–
L'appareil n'imprime pas. (Le témoin EN LIGNE clignote.)	<b>Les paramètres de format du magasin ne sont pas les mêmes sur l'appareil et dans le pilote d'imprimante.</b> → Vérifiez si le même format papier de magasin est paramétré sur l'appareil et dans le pilote de l'imprimante. Pour modifier le paramètre de format papier du magasin dans l'appareil, consultez la section "MODIFICATION DU PARAMETRE DE FORMAT PAPIER D'UN MAGASIN" ou "CONFIGURATION DU PILOTE D'IMPRIMANTE" dans le Mode d'emploi pour le changer au niveau du pilote de l'imprimante.	12, Mode d'emploi
	<b>Le format de papier spécifié n'est pas chargé.</b> → Chargez les papier au format spécifié dans la magasin.	10
	<b>Le témoin de format papier clignote.</b> → Lorsque "Utiliser format papier proche (réglage système)" est désactivé, le témoin de FORMAT PAPIER du tableau de bord clignote. Vous pouvez appuyer sur la touche de [SELECTION DE PAPIER] (  ) pour sélectionner manuellement un magasin ou introduire des feuilles sur le plateau d'alimentation auxiliaire, puis appuyez sur la touche [EN LIGNE] (  ) pour lancer l'impression. → Lorsque "Utiliser format papier proche" est activé, l'impression s'effectue avec un format papier proche du format du document à imprimer.	12, 18 –

Problème	Cause et solution	Page
<b>Une page d'avis (NP-001) a été imprimée, mais les données d'impression n'ont pas toutes été traitées.</b>	<p><b>Un travail d'impression contenant plus de données que ne peut en contenir la mémoire d'impression est transmis à l'appareil.</b></p> <p>→ Désactivez la fonction ROMM dans l'onglet "Configuration" de l'écran de configuration du pilote de l'imprimante. Si vous devez utiliser la fonction ROMM, répartissez les pages des données d'impression en plusieurs travaux d'impression.</p> <p>→ La mémoire allouée à la fonction imprimante peut être modifiée dans le réglage système "Mémoire affectée au mode imprimante".</p>	72
<b>L'impression est lente.</b>	<p><b>Utilisation simultanée de deux applications ou plus.</b></p> <p>→ Lancez l'impression après avoir quitté tous les programmes d'application inutilisés.</p>	–
<b>L'image imprimée est claire et inégale.</b>	<p><b>Le papier n'est pas chargé dans le bon sens et l'impression a lieu sur le mauvais côté.</b></p> <p>→ Certains types de papiers possèdent deux côtés de nature différente. Si le papier est chargé de telle sorte que l'impression se fait sur le verso, le toner n'adhère pas au papier et la qualité de l'image imprimée n'est pas bonne.</p>	10
<b>L'image imprimée est sale.</b>	<p><b>Vous utilisez un papier qui ne remplit pas les critères de format et de poids.</b></p> <p>→ Utilisez du papier pour copies de la gamme spécifiée.</p>	9
	<p><b>Papier roulé ou humide.</b></p> <p>→ N'utilisez pas de papier roulé ou plissé. Remplacez le papier humide par du papier sec. Au cours des longues périodes d'inutilisation de l'appareil, retirez le papier du magasin et conservez-le dans un endroit sombre et dans un sachet pour empêcher l'absorption de l'humidité.</p>	–
	<p><b>Les marges que vous avez définies dans les réglages papier de votre application ne sont pas suffisantes.</b></p> <p>→ Il est possible que le haut et le bas du papier soient sales si les marges sont définies en dehors de la zone de qualité d'impression spécifiée.</p> <p>→ Définissez les marges dans l'application à l'intérieur de la zone de qualité d'impression.</p>	–
<b>L'image imprimée est de travers ou il n'y a plus de papier.</b>	<p><b>Le format du papier chargé dans le magasin n'est pas le même que celui configuré dans le pilote d'imprimante.</b></p> <p>→ Vérifiez si les options de "Format papier" correspondent au format du papier chargé dans le magasin.</p> <p>→ Si la case "Ajuster à la taille du papier" est cochée, assurez-vous que le format papier sélectionné dans la liste déroulante correspond au format du papier chargé.</p>	–
	<p><b>L'orientation définie pour le document est incorrecte.</b></p> <p>→ Cliquez sur l'onglet "Principal" de l'écran de configuration du pilote de l'imprimante et vérifiez si l'option "Orientation de l'image" est paramétrée comme il convient.</p>	–
	<p><b>Le papier est mal chargé.</b></p> <p>→ Assurez-vous que le papier est correctement chargé.</p>	10
	<p><b>Vous avez mal spécifié les marges pour l'application en cours.</b></p> <p>→ Vérifiez la configuration des marges et du format de papier que vous avez définie dans votre application. Vérifiez également que les paramètres d'impression sont adaptés au format de papier que vous utilisez.</p>	–
<b>L'impression est plus sombre ou plus claire que prévue.</b>	<p><b>La densité d'impression choisie ne convient pas.</b></p> <p>→ Vous avez la possibilité de changer la densité d'impression au niveau du pilote d'imprimante. Cliquez sur l'onglet "Avancé" de l'écran de configuration du pilote d'imprimante, puis cliquez sur le bouton "Compatibilité". Choisissez un "Niveau d'exposition impression:" entre 1 (clair) et 5 (foncé).</p>	–
<b>Un des témoins d'alarme (  ,  ,  ,  ,  ) est allumé ou clignote.</b>	<p><b>Consultez la section "TEMOINS ET MESSAGES D'AFFICHAGE" pour vérifier la signification du témoin d'alarme et du message d'erreur dans l'affichage et faites le nécessaire.</b></p>	91

Problème	Cause et solution	Page
Mauvaise qualité de numérisation.	<b>La vitre d'exposition ou le dessous du couvercle/RSPF est sale.</b> → Nettoyez ces éléments régulièrement.	102
	<b>Original maculé ou taché.</b> → Utilisez un original propre.	–
	<b>Vous n'avez pas défini une résolution adaptée.</b> → Vérifiez que le paramètre de résolution dans le pilote d'imprimante correspond à l'original.	–
	<b>Vous numérisez une grande zone (un format A3 entier par exemple) en haute résolution.</b> → Si vous essayez de numériser une large zone en haute résolution et que la mémoire de l'appareil est insuffisante pour conserver les données numérisées, la numérisation s'effectue en plus basse résolution et le pilote de scanner enrichit les données nécessaires à la plus basse résolution. Cependant, la qualité de l'image enrichie n'est pas aussi élevée que si la numérisation s'était effectuée en haute résolution. Utilisez un paramètre de basse résolution ou numérisez une plus petite zone.	–
	<b>Vous n'avez pas attribué une valeur appropriée au paramètre "Niveau N/B".</b> → Si vous numérisez à l'aide d'une application compatible TWAIN, assurez-vous qu'une valeur adaptée est spécifiée pour le paramètre de "Niveau N/B". Une plus grande valeur de seuil assombrit votre sortie, tandis qu'une petite valeur de seuil l'éclaircit. Pour régler automatiquement le seuil, cliquez sur le bouton "Niveau automatique" de l'onglet "Image" de l'écran "Professionnel".	–
	<b>Les paramètres de luminosité et de contraste ne sont pas adaptés.</b> → Si vous numérisez à l'aide d'une application compatible TWAIN et que la luminosité et le contraste de la photo obtenue ne sont pas adaptés (la photo est trop brillante par exemple), activez le paramètre "Ajustement automatique Contraste/Luminosité" de l'onglet "Couleur" de l'écran "Professionnel". Cliquez sur le bouton "Luminosité/Contraste" pour régler la luminosité et le contraste lorsque la photo de sortie s'affiche à l'écran. Si vous numérisez à l'aide d'une application compatible WIA ou de "l'Assistant scanner et appareil photo", cliquez sur "Ajuster la qualité de la photo numérisée" ou le bouton "Paramètres personnalisés" et réglez la luminosité et le contraste sur l'écran qui apparaît.	–
	<b>L'original n'est pas placé face vers le haut dans le RSPF ou face vers le bas sur la vitre d'exposition.</b> → Placez l'original face vers le haut dans le RSPF ou face vers le bas sur la vitre d'exposition.	15, 16
<b>L'original n'a pas été placé dans la bonne position.</b> → Placez correctement l'original.	15, 16	

Problème	Cause et solution	Page
<b>Impossible de numériser le document.</b>	<b>Si la numérisation est impossible, éteignez votre ordinateur, mettez l'appareil hors tension et débranchez le cordon d'alimentation de l'appareil. Allumez ensuite votre ordinateur, alimentez de nouveau l'appareil et mettez-le sous tension, puis essayez de nouveau la numérisation. Si la numérisation est toujours impossible, vérifiez les éléments suivants.</b>	–
	<b>Votre application n'est pas compatible TWAIN/WIA.</b> → Si votre application n'est pas compatible TWAIN/WIA, la numérisation est impossible. Vérifiez que votre application est compatible TWAIN/WIA.	–
	<b>Vous n'avez pas sélectionné le pilote de scanner de l'appareil dans votre application.</b> → Vérifiez que le pilote de scanner de l'appareil est sélectionné dans votre application compatible TWAIN/WIA.	–
	<b>Vous n'avez pas défini les préférences de numérisation de manière appropriée.</b> → La numérisation en haute résolution d'une grande zone entraîne la mémorisation d'un grand nombre de données et un temps de numérisation prolongé. Les préférences de numérisation doivent être adaptées au type d'original à numériser (Texte, Texte/Graphique, Photo).	–
	<b>La mémoire de votre appareil est insuffisante.</b> → La résolution de numérisation varie selon la zone à numériser et la quantité de mémoire libre de l'appareil.	–

# FAQ SUR LE FONCTIONNEMENT EN RESEAU

Les foires aux questions suivantes vous aideront à résoudre les problèmes liés au réseau.

Question	Réponse	Page
<b>Je ne parviens pas à détecter l'appareil à l'aide de l'utilitaire.</b>	<p>Il est possible que le pare-feu de votre ordinateur empêche celui-ci d'établir une connexion avec l'appareil. Pour résoudre ce problème, essayez de redéfinir les paramètres du pare-feu.</p> <ul style="list-style-type: none"> <li>• <b>En cas d'exécution de l'utilitaire de configuration (Réglage de l'adresse IP) :</b> Si vous ne parvenez pas à détecter l'appareil à partir de l'utilitaire de configuration "Réglage de l'adresse IP.", pensez à désactiver le pare-feu pendant la procédure de réglage. Pour savoir comment désactiver le pare-feu, consultez le manuel ou l'aide en ligne de votre système d'exploitation ou de votre logiciel de pare-feu.</li> <li>• <b>En cas d'exécution de l'utilitaire de connexion (SC-Scan A) :</b> Si vous ne parvenez pas à détecter l'appareil à partir de l'utilitaire de connexion "SC-Scan A", ajoutez SC-Scan A et le numéro de port UDP "19540" à la liste d'exceptions du pare-feu. Pour savoir comment ajouter SC-Scan A et le numéro de port UDP "19540" à la liste d'exceptions du pare-feu, consultez le manuel ou l'aide en ligne de votre système d'exploitation ou de votre logiciel de pare-feu.</li> </ul>	–
<b>Comment procéder pour redéfinir les paramètres réseau de l'appareil ?</b>	<p>Si vous avez besoin de redéfinir les paramètres réseau de l'appareil, procédez comme indiqué ci-dessous.</p> <ol style="list-style-type: none"> <li>1 Rétablissez les paramètres réseau définis en usine de l'appareil. Pour savoir comment restaurer les paramètres réseau par défaut de l'appareil, voir "COMMENT RETABLIR MANUELLEMENT LES PARAMETRES RESEAU DE L'APPAREIL".</li> <li>2 Définissez les paramètres initiaux de l'appareil à partir de l'utilitaire fourni sur le CD-ROM des accessoires. Pour plus d'informations, consultez le "Mode d'emploi".</li> </ol>	104, Mode d'emploi
<b>Qu'est-ce qu'un serveur de périphérique ?</b>	Le serveur de périphérique permet d'utiliser le mode scanner de l'appareil sur un réseau. Le mode scanner de l'appareil ne peut être exploité que par un seul ordinateur à la fois.	–
<b>Quels sont les systèmes d'exploitation compatibles ?</b>	L'appareil fonctionne sous Windows 2000, Windows XP et Windows Vista. Vous devez également disposer du protocole TCP/IP.	–
<b>Quelle interface réseau est prise en charge ?</b>	Vous devez utiliser l'interface réseau 10BASE-T/100BASE-TX. La fonction de négociation automatique est gérée et le réseau est automatiquement détecté en connectant le câble réseau.	Mode d'emploi
<b>Quelle est la différence entre un serveur de périphérique et un serveur d'impression ?</b>	La principale différence a trait à l'utilisation des modes scanner/imprimante de l'appareil à partir des ordinateurs du réseau : sur la base 1:1 (serveur de périphérique) ou 1:n (serveur d'impression). L'utilitaire SC-Scan A permet d'établir une connexion avec le mode scanner et d'exploiter ce mode comme si vous disposiez d'un appareil local. C'est la raison pour laquelle il est impossible de partager le mode scanner avec d'autres utilisateurs en accès simultané.	–



Question	Réponse	Page
Comment identifier l'adresse MAC (adresse Ethernet) de l'appareil ?	L'adresse MAC (adresse Ethernet) de l'appareil figure sur l'étiquette collée sur le côté gauche de l'appareil à proximité du connecteur LAN.	–
A quoi sert le bouton-poussoir à côté du connecteur LAN ?	Le bouton-poussoir sur l'appareil juste à côté du connecteur LAN permet d'initialiser les paramètres de configuration réseau de l'appareil.	104
Comment configurer une adresse IP ?	Vérifiez la connexion physique. L'appareil et l'ordinateur que vous utilisez pour la configuration doivent appartenir au même segment de réseau.	–
	Vérifiez la configuration générale. <ul style="list-style-type: none"> <li>• Démarrez l'appareil sans utiliser d'adresse IP (dans les paramètres par défaut définis en usine).</li> <li>• L'adresse IP que vous configurez doit être unique sur le réseau local (LAN).</li> <li>• L'adresse IP que vous définissez sur l'appareil doit faire partie de la même classe que celle de l'ordinateur utilisé pour la configuration.</li> </ul> <p><b>Exemple :</b> si l'adresse IP de l'ordinateur est "192.168.0.xx", configurez une adresse IP telle que "192.168.0.10" en vous assurant qu'elle n'ait pas déjà été attribuée à un autre périphérique du réseau.</p> <p>Pour plus d'informations sur la configuration des paramètres de l'appareil, consultez le "Mode d'emploi".</p>	Mode d'emploi
De quoi ai-je besoin pour installer l'appareil ?	Vous avez besoin d'un câble réseau blindé (non fourni avec l'appareil).	–
Pourquoi est-il impossible de détecter l'appareil à l'aide de l'utilitaire de configuration (Réglage de l'adresse IP.) ?	Il est possible que l'équipement utilisé entre l'appareil et l'ordinateur client sur lequel est exécuté l'utilitaire de configuration soit défectueux. <ul style="list-style-type: none"> <li>• Assurez-vous que le voyant vert (interface réseau 10/100 BASE) de l'appareil est allumé (il ne doit pas clignoter).</li> <li>• Si vous observez une anomalie, cela signifie probablement qu'un câble ou un périphérique est défectueux. Changez le cordon d'alimentation, le câble réseau ou le périphérique connecté pour essayer d'identifier la source du problème.</li> </ul>	–
	L'appareil et l'ordinateur client sur lequel est exécuté l'utilitaire de configuration doivent appartenir au même segment. Veillez à les configurer dans le même segment la première fois que vous installez l'appareil au sein de votre environnement.	–
	L'adresse IP de l'appareil et l'ordinateur client sur lequel est exécuté l'utilitaire de configuration doivent appartenir au même segment. <ul style="list-style-type: none"> <li>• Vérifiez le paramètre réseau de l'ordinateur à partir des propriétés du réseau ou à l'aide de la commande "ipconfig".</li> <li>• Veillez à attribuer une adresse IP à l'appareil et à l'ordinateur au sein du même segment.</li> </ul>	–
	Il est possible que les réglages de l'appareil en cours d'installation correspondent aux anciens paramètres. Rétablissez les paramètres réseau par défaut de l'appareil et recommencez la configuration.	104, Mode d'emploi

Question	Réponse	Page
<b>Pourquoi est-il impossible de détecter l'appareil à l'aide de l'utilitaire de configuration (Réglage de l'adresse IP.) ?</b>	Vérifiez s'il existe un routeur ou un serveur DHCP capable d'attribuer automatiquement des adresses IP. <ul style="list-style-type: none"> <li>Il est possible, en effet, que l'adresse IP éventuellement attribuée automatiquement à l'appareil ne permette pas d'établir une communication réseau avec l'ordinateur.</li> <li>Configurez les adresses IP dans le même environnement local en veillant à ce qu'aucun routeur ou serveur ne soit présent la première fois que vous installez l'appareil.</li> </ul>	–
	Assurez-vous qu'aucune fonction logicielle de sécurité n'est activée (comme, par exemple, un pare-feu au niveau de l'ordinateur). Il est possible que la fonction logicielle de sécurité interrompe la communication réseau avec l'appareil. Désactivez cette fonction pour vérifier si elle est la source du problème. Pour savoir comment désactiver la fonction de sécurité, consultez le manuel ou l'aide en ligne du logiciel en question.	–
	La fonction réseau de l'appareil n'est pas encore activée. Il faut compter environ 30 secondes pour initialiser la fonction réseau après la mise sous tension de l'appareil. Patientez 30 secondes et relancez la configuration.	–
<b>Il est possible que l'équipement utilisé entre l'appareil et l'ordinateur client sur lequel est exécuté l'utilitaire de configuration (Réglage de l'adresse IP.) soit défectueux.</b>	<ul style="list-style-type: none"> <li>Assurez-vous que le voyant vert (interface réseau 10/100 BASE) de l'appareil est allumé (il ne doit pas clignoter).</li> <li>Si vous observez une anomalie, cela signifie probablement qu'un câble ou un périphérique est défectueux. Changez le cordon d'alimentation, le câble réseau ou le périphérique connecté (concentrateur, par exemple) pour essayer d'identifier la source du problème.</li> </ul>	–
	L'appareil et l'ordinateur client sur lequel est exécuté l'utilitaire de configuration doivent appartenir au même segment. Veillez à les configurer dans le même segment la première fois que vous installez l'appareil au sein de votre environnement.	–
	Vérifiez si l'ordinateur sur lequel est exécuté l'utilitaire de configuration possède une adresse IP. <ul style="list-style-type: none"> <li>Vérifiez le paramètre réseau de l'ordinateur à partir des propriétés du réseau ou à l'aide de la commande "ipconfig".</li> <li>Si aucune adresse IP n'est attribuée à l'ordinateur, définissez-en une.</li> </ul>	–
	L'adresse IP de l'appareil et l'ordinateur client sur lequel est exécuté l'utilitaire de configuration doivent appartenir au même segment. <ul style="list-style-type: none"> <li>Vérifiez le paramètre réseau de l'ordinateur à partir des propriétés du réseau ou à l'aide de la commande "ipconfig".</li> <li>Veillez à attribuer une adresse IP à l'appareil et à l'ordinateur au sein du même segment.</li> </ul>	–
	Vérifiez s'il existe un routeur ou un serveur DHCP capable d'attribuer automatiquement des adresses IP. <ul style="list-style-type: none"> <li>Il est possible, en effet, que l'adresse IP éventuellement attribuée automatiquement à l'appareil ne permette pas d'établir une communication réseau avec l'ordinateur.</li> <li>Configurez les adresses IP dans le même environnement local en veillant à ce qu'aucun routeur ou serveur ne soit présent la première fois que vous installez l'appareil.</li> </ul>	–
	Les paramètres réseau de l'appareil ne correspondent pas aux réglages par défaut. Rétablissez les paramètres réseau par défaut de l'appareil et recommencez la configuration.	104, Mode d'emploi
<b>Pourquoi l'installation du pilote se bloque ?</b>	La procédure d'installation peut être perturbée par un logiciel résident sur l'ordinateur. Désactivez tout logiciel résident dont vous n'avez pas besoin.	–
	Vous n'êtes peut-être pas connecté en tant qu'administrateur ou utilisez le mode Changement rapide d'utilisateur. Il est nécessaire de se connecter en tant qu'administrateur pour installer ou configurer le pilote. De plus, le mode Changement rapide d'utilisateur n'est pas pris en charge. Si vous n'avez pas ouvert de session en tant qu'administrateur ou si vous utilisez le mode Changement rapide d'utilisateur, déconnectez-vous, puis reconnectez-vous en tant qu'administrateur.	–

Question	Réponse	Page
<p><b>Bien que l'appareil envoie une réponse au ping, il n'apparaît pas sur le réseau.</b></p>	<p>Il est possible qu'un périphérique du réseau possédant la même adresse IP que l'appareil réponde à la place de celui-ci. Lancez la commande "arp -a" après exécution de la commande ping. Vérifiez l'adresse IP de chaque périphérique sur le réseau, puis attribuez une adresse IP unique à l'appareil.</p> <ul style="list-style-type: none"> <li>• <b>Exemple</b> : dans la liste affichée par la commande "arp -a", si l'adresse Ethernet (adresse physique) indiquée à droite de l'adresse IP (adresse Internet) est différente de l'adresse Ethernet de l'appareil, vous pouvez en déduire qu'un autre périphérique du réseau possédant la même adresse IP a répondu.</li> <li>• <b>Exemple</b> : si un périphérique a répondu à un ping alors que le câble du réseau n'est pas connecté à l'appareil, cela signifie qu'il possède la même adresse IP.</li> </ul>	-
	<p>Il est possible qu'un logiciel de sécurité tel qu'un pare-feu interdise toute communication avec l'appareil. Désactivez le logiciel de sécurité en question et vérifiez si cela permet de résoudre le problème. Pour savoir comment désactiver la fonction de sécurité, consultez le manuel ou l'aide en ligne du logiciel en question.</p>	-
<p><b>Pourquoi l'adresse IP change systématiquement à la mise sous tension de l'appareil ?</b></p>	<p>Un routeur ou un serveur (serveur DHCP) ayant la capacité d'attribuer une adresse IP peut être présent au sein de l'environnement de l'appareil. Vérifiez le serveur DHCP et essayez l'une des solutions suivantes.</p> <ul style="list-style-type: none"> <li>• Vérifiez la plage d'adresses IP attribuée par le serveur DHCP et affectez une adresse IP unique en dehors de cette plage. L'adresse IP doit appartenir au même segment. Il convient également de désactiver le protocole DHCP/BOOTP/RARP de l'appareil.</li> <li>• <b>Exemple</b> : si la plage d'adresses IP attribuée par le serveur DHCP va de 192.168.0.2 à 192.168.0.32, choisissez une adresse IP inutilisée sur le réseau comprise entre 192.168.0.33 et 192.168.0.254. Lors de l'affectation d'une adresse IP, assurez-vous qu'elle n'a pas déjà été attribuée à d'autres périphériques. Le serveur DHCP lui-même peut posséder une adresse IP telle que 192.168.0.1 ou 192.168.0.254. Effectuez les vérifications nécessaires.</li> <li>• Enregistrez l'appareil sur le serveur DHCP de manière à attribuer une adresse IP fixe. Consultez le manuel du serveur DHCP pour savoir comment procéder.</li> </ul>	-
<p><b>Les paramètres réseau de l'appareil reprennent leurs valeurs par défaut chaque fois que vous démarrez l'appareil.</b></p>	<p>La configuration de l'appareil n'a peut-être pas été effectuée correctement. L'enregistrement des données de configuration peut poser un problème si vous annulez la procédure pendant le transfert des données à l'appareil ou en cas d'interruption prolongée du réseau en cours de configuration. Veuillez recommencer la configuration.</p>	Mode d'emploi
<p><b>Pourquoi est-il impossible de détecter l'appareil (mode scanner) à l'aide de SC-Scan A ?</b></p>	<p>Ajoutez SC-Scan A et le numéro de port UDP "19540" à la liste d'exceptions du pare-feu. Pour savoir comment ajouter SC-Scan A et le numéro de port UDP "19540" à la liste d'exceptions du pare-feu, consultez le manuel ou l'aide en ligne de votre système d'exploitation ou de votre logiciel de pare-feu.</p>	-

Question	Réponse	Page
<b>Pourquoi est-il impossible de se connecter à l'appareil (mode scanner) à l'aide de SC-Scan A ?</b>	Ajoutez SC-Scan A et le numéro de port UDP "19540" à la liste d'exceptions du pare-feu. Pour savoir comment ajouter SC-Scan A et le numéro de port UDP "19540" à la liste d'exceptions du pare-feu, consultez le manuel ou l'aide en ligne de votre système d'exploitation ou de votre logiciel de pare-feu.	–
<b>Comment désactiver un logiciel de sécurité tel qu'un pare-feu ?</b>	Il est possible qu'un pare-feu ou un autre logiciel empêche la communication. Désactivez temporairement le pare-feu pour s'assurer qu'il n'est pas la cause du problème. Pour savoir comment désactiver le pare-feu, consultez le manuel ou l'aide en ligne de votre système d'exploitation ou de votre logiciel de pare-feu.	–
<b>Comment ajouter SC-Scan A et le numéro de port UDP "19540" à la liste d'exceptions du pare-feu ?</b>	Si vous utilisez l'appareil à partir de l'ordinateur client sur lequel est exécuté le logiciel de sécurité (pare-feu, par exemple), il convient d'ajouter SC-Scan A et le numéro de port UDP "19540" à la liste d'exceptions du pare-feu. Pour savoir comment ajouter SC-Scan A et le numéro de port UDP "19540" à la liste d'exceptions du pare-feu, consultez le manuel ou l'aide en ligne de votre système d'exploitation ou de votre logiciel de pare-feu.	–
<b>Quel est le nom d'utilisateur et le mot de passe par défaut ?</b>	Le nom d'utilisateur, "admin" (sans les guillemets), est fixe. Le mot de passe proposé par défaut est "admin" (sans les guillemets). Vous pouvez changer le mot de passe à partir de la page Web de l'appareil.	68
<b>Comment changer l'adresse IP de l'appareil ?</b>	Vous pouvez changer l'adresse IP de l'appareil à partir de la page Web. Si vous oubliez le nom d'utilisateur et le mot de passe de la page Web de l'appareil, il suffit de rétablir manuellement les paramètres réseau par défaut et de les reconfigurer à l'aide du CD-ROM des accessoires. Pour savoir comment restaurer manuellement les paramètres réseau par défaut de l'appareil, voir "COMMENT RETABLIR MANUELLEMENT LES PARAMETRES RESEAU DE L'APPAREIL". Pour plus d'informations sur la configuration initiale de l'appareil, consultez le "Mode d'emploi".	61, 104, Mode d'emploi
<b>Pour configurer l'appareil au moyen d'un navigateur Internet, quel nom d'utilisateur et quel mot de passe faut-il utiliser ?</b>	La page affichée lorsque vous saisissez l'adresse IP de l'appareil dans le champ d'adresse d'un navigateur permet de vérifier l'état de l'appareil et de configurer ses paramètres réseau. Pour paramétrer l'appareil, un nom d'utilisateur et un mot de passe sont exigés. Le nom d'utilisateur, "admin" (sans les guillemets), est fixe. Le mot de passe proposé par défaut est "admin" (sans les guillemets). Vous pouvez changer le mot de passe à partir de la page Web de l'appareil.	61
<b>Comment réinitialiser les paramètres réseau de l'appareil ?</b>	Les paramètres réseau peuvent être réinitialisés au moyen du bouton poussoir de l'appareil. Pour plus d'informations, voir "COMMENT RETABLIR MANUELLEMENT LES PARAMETRES RESEAU DE L'APPAREIL".	104

# TEMOINS ET MESSAGES D'AFFICHAGE

Si l'un des témoins suivants s'allume ou si l'un des messages suivants s'affiche, vérifiez la signification du témoin ou du message dans le tableau suivant et faites le nécessaire.

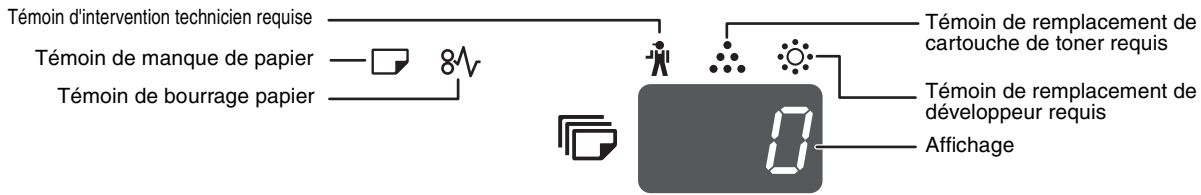

Indication		Cause et solution		Page
	<b>Témoin d'intervention technicien requise</b>	Allumé	Un technicien de maintenance SHARP agréé doit procéder à l'entretien de l'appareil.	-
	<b>Témoin de remplacement de développeur requis</b>	Allumé	Un nouveau développeur est requis. Contactez votre distributeur.	-
	<b>Témoin de remplacement de cartouche de toner requis</b>	Allumé	Remplacement de la cartouche de toner à prévoir. Préparez une nouvelle cartouche.	-
		Clignotant	<ul style="list-style-type: none"> <li>La Cartouche de toner doit être remplacée. Remplacez-la par une nouvelle cartouche.</li> <li>La machine est alimentée en toner.</li> </ul>	99
	<b>Témoin de manque de papier</b>	Allumé	Le magasin ne contient plus de papier. Chargez-le en papier. Il est également possible que le magasin ne soit pas complètement inséré dans l'appareil. Vérifiez qu'il est correctement inséré.	10
	<b>Témoin de bourrage papier</b>	Clignotant	Bourrage papier. Retirez le papier bloqué comme expliqué dans "RETRAIT DU PAPIER BLOQUE".	92
<b>Témoin de format d'original</b>		Clignotant	SI le témoin de format d'original clignote lorsque le décalage de la marge est sélectionné, faites pivoter l'original de manière à le placer selon la même orientation que le témoin de format d'original clignotant.	15, 16
<b>Témoin de format papier</b>		Clignotant	Le témoin de format papier clignote lorsque le format du papier chargé dans le magasin ne correspond pas au paramètre de ce dernier. Changez le paramètre du format papier. Pour libérer l'affichage, effectuez l'une des opérations suivantes: <ul style="list-style-type: none"> <li>Utilisez la touche de [SELECTION DE PAPIER] () pour changer la sélection du magasin.</li> <li>Ouvrez et refermez le magasin.</li> <li>Appuyez sur la touche d'effacement total ()</li> </ul>	12
<b>[CH] s'affiche</b>		Allumé	Le capot avant ou latéral est ouvert. Refermez le capot avant ou le capot latéral.	-
		Clignotant	La cartouche de toner n'est pas correctement installée. Réinstallez la cartouche de toner. Si [CH] clignote dans l'affichage après la réinstallation de la cartouche de toner, contactez votre distributeur.	99
	<b>Des lettres et des chiffres s'affichent</b>		Mettez l'interrupteur Marche/Arrêt général sur Arrêt, attendez une dizaine de secondes, puis remettez-le sur Marche. Si le message reste affiché, notez le code d'erreur indiqué, débranchez le cordon d'alimentation et contactez votre technicien agréé. Fournissez le code d'erreur au technicien et décrivez-lui les circonstances de l'incident. (Il existe un code principal et un code secondaire.)	-
	<b>L'indication "FUL" s'affiche</b>		Des données sont conservées en mémoire. Imprimez les données ou effacez-les de la mémoire.	30, 32
<b>Lorsque la fonction "Utiliser format papier proche" est désactivée</b> <div style="margin-left: 20px;"> <ul style="list-style-type: none"> <li><input type="checkbox"/> A3</li> <li><input type="checkbox"/> A4</li> <li><input checked="" type="checkbox"/> A4</li> <li><input type="checkbox"/> A5</li> <li><input type="checkbox"/> B4</li> <li><input type="checkbox"/> 8½x13</li> <li><input type="checkbox"/> EXTRA</li> </ul> </div>			Appuyez sur la touche de [SELECTION DE PAPIER] () pour sélectionner manuellement un magasin, puis appuyez sur la touche [EN LIGNE] () . L'impression commence. Si vous avez sélectionné le plateau d'alimentation auxiliaire, chargez du papier dans celui-ci.	36
<b>Le témoin d'emplacement de bourrage au niveau du cassette papier de 2 x 250 feuilles / 250 feuilles en option s'allume</b>			Le capot latéral du cassette papier de 2 x 250 feuilles / 250 feuilles en option s'allume.	-

# RETRAIT DU PAPIER BLOQUE

En cas de bourrage papier, le témoin de bourrage papier (8 $\sqrt$ ) et un témoin d'emplacement de bourrage (◀) clignotent et l'appareil s'arrête automatiquement.

Vérifiez le témoin d'emplacement de bourrage clignotant pour identifier l'emplacement du bourrage papier et le retirer.



Le papier risque de se déchirer lorsque vous retirez du papier bloqué. Dans ce cas, veillez à retirer toutes les feuilles déchirées de l'appareil, en prenant soin de ne pas toucher le tambour photoconducteur (la pièce verte). Toute rayure ou endommagement de la surface du tambour entraîne la réalisation de copies sales.

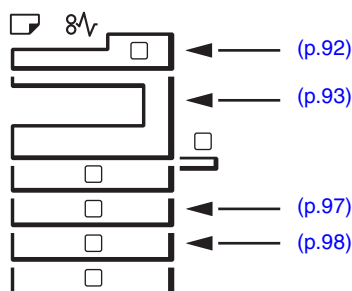

## BOURRAGE PAPIER DANS LE RSPF

### 1 Retirez l'original bloqué.

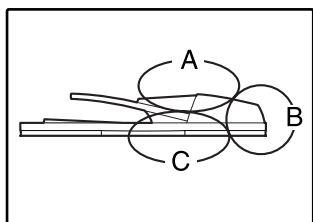

Vérifiez les sections A, B et C illustrées à gauche (voir page suivante) et retirez l'original bloqué.

#### Section A

Ouvrez le capot du rouleau d'alimentation gauche et retirez l'original bloqué du plateau du chargeur de documents. Fermez le capot du rouleau d'alimentation gauche.

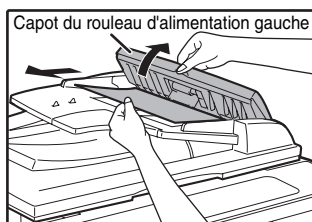

#### Section B

Ouvrez le RSPF et faites pivoter les deux rouleaux de déverrouillage dans le sens de la flèche pour éjecter l'original. Fermez le RSPF, puis retirez l'original.

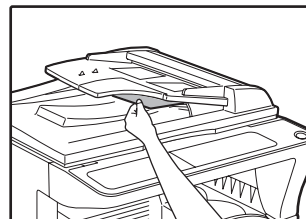
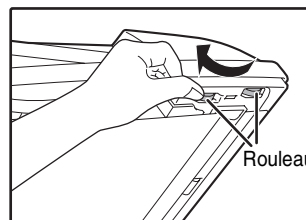

Si un petit original (A5, etc.) est coincé, ouvrez le capot du rouleau d'alimentation droit et retirez l'original. Remettez ensuite le capot en place.

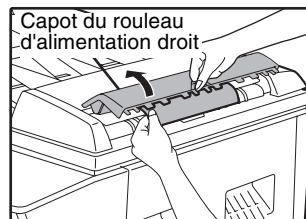

**Section C**

Retirez l'original bloqué de la zone de sortie.

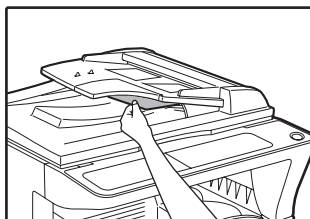

Si l'original bloqué ne peut pas être facilement retiré de la zone de sortie, ouvrez la partie amovible du plateau du chargeur de documents et retirez l'original.



## 2 Ouvrez et fermez le RSPF pour arrêter le clignotement du témoin d'emplacement de bourrage.

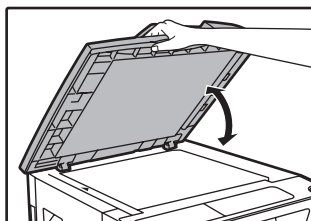

Vous pouvez également arrêter le clignotement du témoin de bourrage papier en relevant et en abaissant le capot du rouleau d'alimentation gauche ou le capot du rouleau d'alimentation droit.

## 3 Remettez dans le plateau du chargeur de documents les originaux indiqués par le nombre négatif dans l'affichage, puis appuyez sur la touche de [DEPART COPIE] (⊕).

La copie des originaux restants lors du bourrage papier reprend.

6

# BOURRAGE PAPIER DANS LE PLATEAU D'ALIMENTATION AUXILIAIRE

## 1 Tirez doucement le papier bloqué.

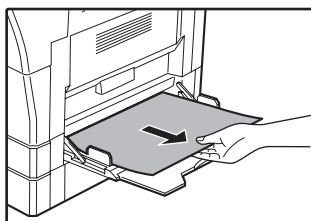

## 2 Relevez et fermez le capot latéral.

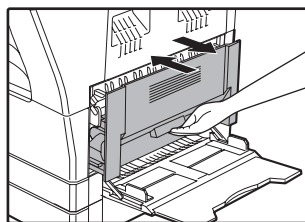

Le témoin de bourrage papier (⊕) s'éteint.

### Remarque

- En abaissant le capot latéral, appuyez sur la poignée.
- Si le témoin de bourrage papier (⊕) n'arrête pas de clignoter, vérifiez qu'il n'y a aucune feuille déchirée dans l'appareil.

# BOURRAGE PAPIER DANS L'APPAREIL

**1** Ouvrez le plateau d'alimentation auxiliaire et le capot latéral.

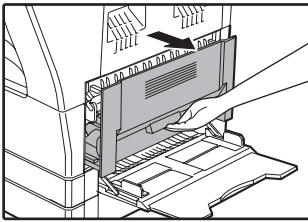

**2** Vérifiez l'emplacement du bouchage. Retirez le papier bloqué conformément aux instructions pour chaque emplacement de l'illustration ci-dessous.

Si le papier bloqué est visible à cet endroit, allez à "C. Bouchage papier dans la zone de transport".

Si du papier est bloqué ici, passez à "A. Bouchage dans la zone d'alimentation papier".

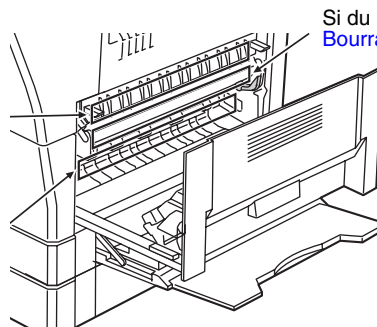

Si du papier est bloqué ici, passez à "B. Bouchage papier dans la zone de fixation".

## A. Bouchage dans la zone d'alimentation papier

**1** Appuyez délicatement sur les deux extrémités du capot avant pour l'ouvrir.

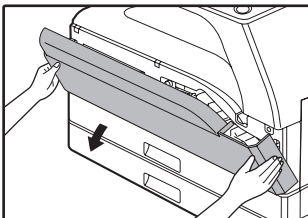

**3** Fermez le capot avant et le capot latéral.

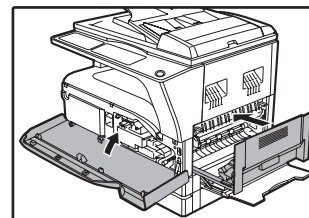

Le témoin de bouchage papier (8 $\sqrt{v}$ ) s'éteint.

**2** Retirez avec soin le papier bloqué. Tournez le bouton de rotation des rouleaux dans le sens de la flèche pour aider au retrait.

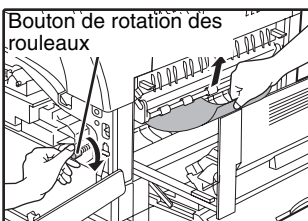

Veillez à ne pas déchirer le papier bloqué au cours du retrait.

**Remarque**

- Lorsque vous fermez le capot avant, appuyez des deux mains.
- En abaissant le capot latéral, appuyez sur la poignée.
- Si le témoin de bouchage papier (8 $\sqrt{v}$ ) n'arrête pas de clignoter, vérifiez qu'il n'y a aucune feuille déchirée dans l'appareil.

**Avertissement**

L'unité de fixation est chaude. Ne touchez pas l'unité de fixation lorsque vous retirez du papier bloqué. Ceci risquerait d'entraîner une brûlure ou une blessure.

**Attention**

Ne touchez pas le tambour photoconducteur (partie verte) lorsque vous retirez le papier bloqué. Ceci risque d'endommager le tambour et de tacher les copies.



## B. Bourrage papier dans la zone de fixation

- 1** Appuyez délicatement sur les deux extrémités du capot avant pour l'ouvrir.

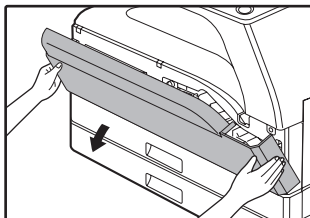

- 2** Tournez le bouton de rotation des rouleaux dans le sens de la flèche.

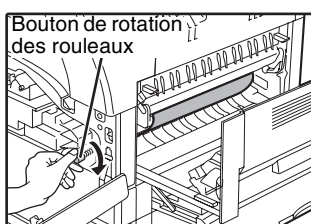

- 3** Retirez délicatement la feuille de papier froissée ou coincée. Abaissez les leviers de déverrouillage de l'unité de fixation pour faciliter le dégagement du bourrage.



Veillez à ne pas déchirer le papier bloqué au cours du retrait.



**L'unité de fixation est chaude. Ne touchez pas l'unité de fixation lorsque vous retirez du papier bloqué. Ceci risquerait d'entraîner une brûlure ou une blessure.**



- Ne touchez pas le tambour photoconducteur (partie verte) lorsque vous retirez le papier bloqué. Ceci risque d'endommager le tambour et de tacher les copies.
- Prenez soin de ne pas tacher vos mains ou vêtements avec le toner non fixé sur le papier bloqué.

- 4** Relevez les leviers de déverrouillage de l'unité de fixation pour les ramener à leur position initiale.

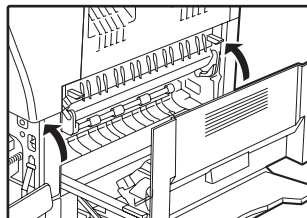

- 5** Fermez le capot avant et le capot latéral.

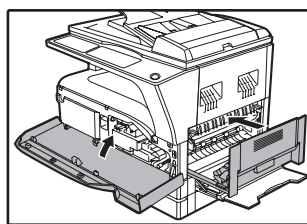

Le témoin de bourrage papier (8Λγ) s'éteint.



- Lorsque vous fermez le capot avant, appuyez des deux mains.
- En abaissant le capot latéral, appuyez sur la poignée.
- Si le témoin de bourrage papier (8Λγ) n'arrête pas de clignoter, vérifiez qu'il n'y a aucune feuille déchirée dans l'appareil.

## C. Bourrage papier dans la zone de transport

- 1 Ouvrez le guide papier de l'unité de fixation en appuyant sur le loquet étiqueté en vert et retirez le papier bloqué.**

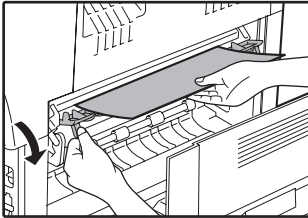

Veillez à ne pas déchirer le papier bloqué au cours du retrait.



**L'unité de fixation est chaude. Ne touchez pas l'unité de fixation lorsque vous retirez du papier bloqué. Ceci risquerait d'entraîner une brûlure ou une blessure.**

- 2 Si le papier bloqué ne peut être retiré à l'étape précédente mais qu'il est visible dans la zone de sortie du papier, retirez le papier en le tirant depuis la zone de sortie du papier.**

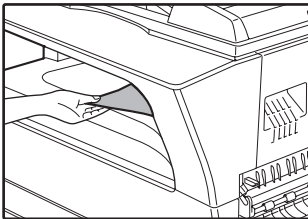

Veillez à ne pas déchirer le papier bloqué au cours du retrait.

- 3 Fermez le capot latéral.**

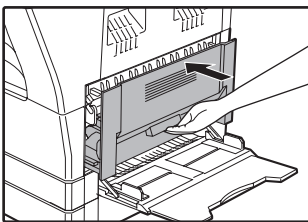

Le témoin de bourrage papier (8 $\lambda$ <sub>V</sub>) s'éteint.



- En abaissant le capot latéral, appuyez sur la poignée.
- Si le papier était déchiré, vérifiez qu'aucune partie déchirée n'est restée dans l'appareil.
- Si le témoin de bourrage papier (8 $\lambda$ <sub>V</sub>) n'arrête pas de clignoter, vérifiez qu'il n'y a aucune feuille déchirée dans l'appareil.

# BOURRAGE PAPIER DANS LE MAGASIN PAPIER SUPERIEUR



Vérifiez qu'aucun papier n'est bloqué dans le magasin avant de retirer ce dernier. (p.94)

## 1 Levez et tirez le magasin papier supérieur et retirez le papier bloqué.

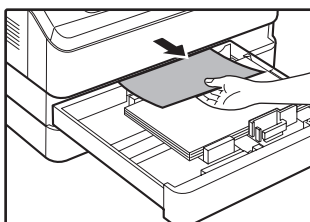

Veillez à ne pas déchirer le papier bloqué au cours du retrait.

## 2 Relevez et fermez le capot latéral.

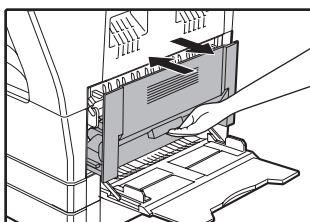

Le témoin de bourrage papier (8 $\sqrt$ ) s'éteint.



- En abaissant le capot latéral, appuyez sur la poignée.
- Si le témoin de bourrage papier (8 $\sqrt$ ) n'arrête pas de clignoter, vérifiez qu'il n'y a aucune feuille déchirée dans l'appareil.

## 3 Fermez le magasin papier supérieur.

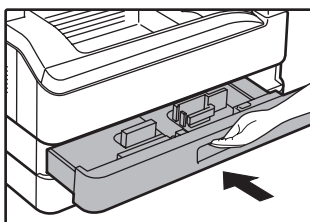

Poussez complètement le magasin papier supérieur.

# BOURRAGE PAPIER DANS LE MAGASIN PAPIER INFÉRIEUR



- Vérifiez qu'aucun papier n'est bloqué dans le magasin avant de retirer ce dernier. (p.94)
- Suivez la procédure ci-dessous pour supprimer les bourrages pouvant survenir dans le cassette papier de 250 ou de 2 x 250 feuilles.

## 1 Relevez le capot latéral inférieur.

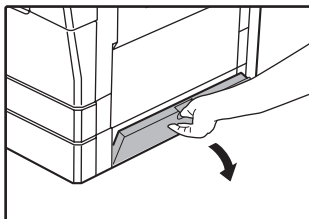

Saisissez la poignée pour relever le capot latéral.

## 5 Fermez le magasin papier inférieur.

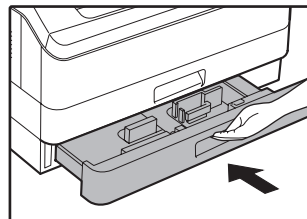

## 2 Retirez le papier bloqué.

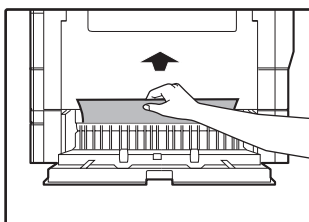

Veillez à ne pas déchirer le papier bloqué au cours du retrait.

## 3 Si le papier bloqué n'est pas visible à l'étape 2, levez et tirez le magasin papier inférieur et retirez le papier bloqué.

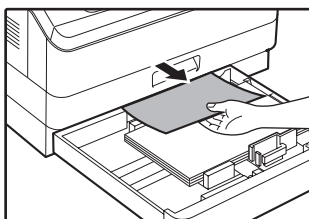

Veillez à ne pas déchirer le papier bloqué au cours du retrait.

## 4 Fermez le capot latéral inférieur.

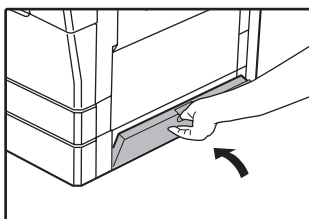



Le témoin de bourrage papier (8 $\sqrt$ ) s'éteint.



Si le témoin de bourrage papier (8 $\sqrt$ ) n'arrête pas de clignoter, vérifiez qu'il n'y a aucune feuille déchirée dans l'appareil.

# REPLACEMENT DE LA CARTOUCHE DE TONER

Lorsque le témoin de remplacement de cartouche de toner requis (  ) s'allume, la cartouche de toner devra être remplacée prochainement. Procurez-vous une nouvelle cartouche. Lorsque le témoin de remplacement de cartouche de toner requis (  ) clignote, la cartouche de toner doit être remplacée avant que la copie ne puisse reprendre. Remplacez la cartouche de toner en suivant la procédure ci-dessous.



Le témoin de remplacement de cartouche de toner requis (  ) s'allume lorsqu'il ne reste presque plus de toner dans la cartouche et que les copies ne vont pas tarder à devenir pâles.

## 1 Poussez sur les deux extrémités du capot avant et abaissez-le.

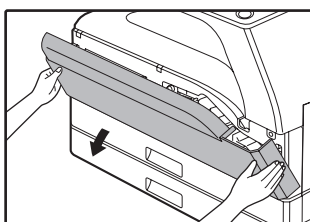

## 2 Tirez la cartouche de toner tout en appuyant sur le levier de déverrouillage.

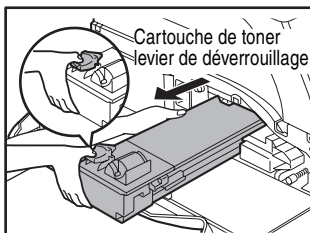

Lorsque vous tirez la cartouche de toner, placez votre pouce au niveau du renforcement prévu à cet effet sur la cartouche.

### ⚠ Attention

Après avoir retiré la cartouche de toner, ne la secouez pas et ne tapez pas dessus. Ceci risquerait d'entraîner une fuite de toner de la cartouche. Mettez immédiatement l'ancienne cartouche dans le sachet fourni dans la boîte de la nouvelle cartouche. Jetez l'ancienne cartouche conformément aux réglementations locales.

## 3 Retirez la nouvelle cartouche de toner du sachet. Saisissez la cartouche des deux côtés et secouez-la à l'horizontale quatre ou cinq fois.

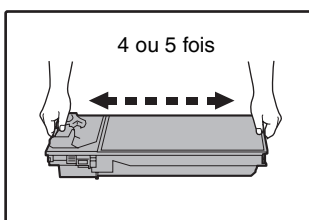

### ⚠ Attention

Saisissez la pince lorsque vous tenez la cartouche.

## 4 Insérez la cartouche de toner le long des guides jusqu'à ce qu'elle se bloque tout en poussant le levier de déverrouillage.

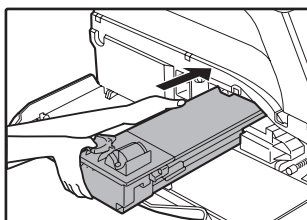

Si la cartouche de toner présente de la saleté ou de la poussière, retirez-la avant d'installer la cartouche.

## 5 Fermez le capot avant.

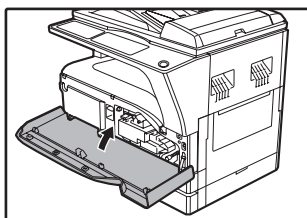

Le témoin de remplacement de cartouche de toner requis (  ) s'éteint.

### Remarque

- Même après l'installation d'une nouvelle cartouche, le témoin de remplacement de cartouche de toner requis (  ) peut encore s'allumer, ce qui indique que la copie ne peut pas reprendre (alimentation en toner insuffisante). Dans ce cas, relevez et Fermez le capot avant. L'appareil est de nouveau alimenté en toner pendant deux minutes environ et la copie peut reprendre.
- Avant d'abaisser le capot avant, vérifiez que la cartouche de toner est correctement installée.
- Lorsque vous fermez le capot avant, appuyez des deux mains.

# 6

Ce chapitre explique comment optimiser le fonctionnement de l'appareil, déterminer le nombre de copies/numérisations effectuées, vérifier le niveau de toner, entretenir l'appareil et restaurer les paramètres réseau par défaut de l'appareil.

# VERIFICATION DU COMPTEUR TOTAL DE SORTIES ET DU NIVEAU DE TONER

## VERIFICATION DU COMPTEUR TOTAL DE SORTIES

Lorsque le mode d'audit est activé :

A partir de l'affichage "- - -", vous pouvez vérifier le compteur total des sorties, le compteur total des copies et le compteur total des numérisations comme expliqué ci-dessous.

Lorsque le mode d'audit est désactivé:

A partir de l'affichage " 0", vous pouvez vérifier le compteur total des sorties, le compteur total des copies et le compteur total des numérisations comme expliqué ci-dessous.

Le total des pages imprimées représente le total des pages imprimées par (les fonctions imprimante et copieur de) la machine et peut aller jusqu'à 999.999.

### [Compteur total de sorties]

Maintenez la touche [0] activée.

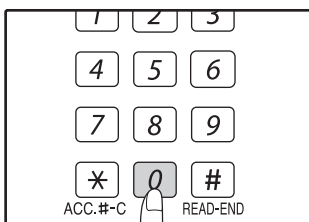

Le compteur total de sorties s'affiche séquentiellement en deux parties lorsque vous maintenez la touche [0] activée.

**Exemple :** Le nombre total de pages sorties est 12.345.

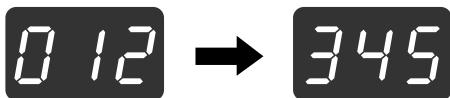

#### Remarque

- Chaque page au format A3 est comptée comme deux pages.
- Au cours d'une copie, une pression sur la touche [0] affiche le nombre de pages de copies terminées, pas le compteur total des sorties.

### [Compteur total de copies]

Maintenez la touche [READ-END] (#) activée.

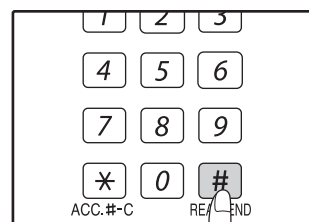

Le nombre total de copies s'affiche tant que vous maintenez la touche enfoncée. L'affichage du compteur et la méthode de compteur sont les mêmes que pour le compteur total de sorties.

#### Remarque

Le nombre total de pages imprimées en mode imprimante peut être calculé en soustrayant le compteur total de copies du compteur total de sorties.

### [Compteur total de numérisations]

Maintenez la touche [\*] enfoncée.

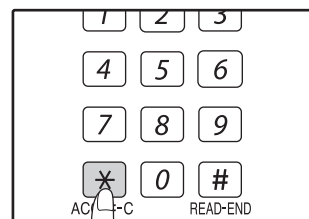

Le compteur total de numérisations s'affiche lorsque vous maintenez la touche enfoncée. L'affichage du compteur et la méthode de compteur sont les mêmes que pour le compteur total de sorties.

# VERIFICATION DU NIVEAU DE TONER

Le niveau de toner est indiqué par un affichage de niveau 6. Utilisez-le comme une directive pour le remplacement de la cartouche de toner.

- 1** Maintenez la touche [Contraste clair] (☐) activée jusqu'au clignotement des témoins d'alarme (☼, ☼, ☼, ☼, ☼, ☼) clignotant.

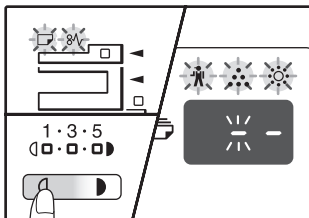

L'affichage indique "· ·".

- 2** Maintenez la touche d'[AFFICHAGE DU TAUX DE REPRODUCTION] (☐%) activée pendant plus de 5 secondes.

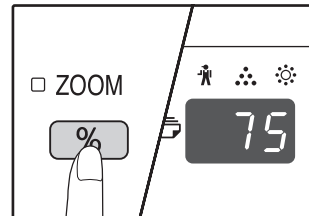

La quantité approximative restante de toner s'affiche sous forme de pourcentage. ("100", "75", "50", "25" ou "10" s'affiche.) Lorsque le pourcentage est inférieur à 10 %, "LO" s'affiche.

- 3** Appuyez sur la touche [Contraste clair] (☐) pour revenir à l'affichage normal.

Les témoins d'alarme (☼, ☼, ☼, ☼, ☼, ☼) s'éteignent.

Le nombre de copies s'affiche de nouveau.

# ENTRETIEN PERIODIQUE

## NETTOYAGE DE LA VITRE D'EXPOSITION ET DU COUVERCLE/RSPF

Si la vitre d'exposition, le dessous du couvercle/RSPF ou le scanner d'originaux provenant du RSPF (la vitre longue et étroite du côté droit de la vitre d'exposition) devient sale, la saleté peut apparaître sur les copies. Maintenez ces parties toujours propres.

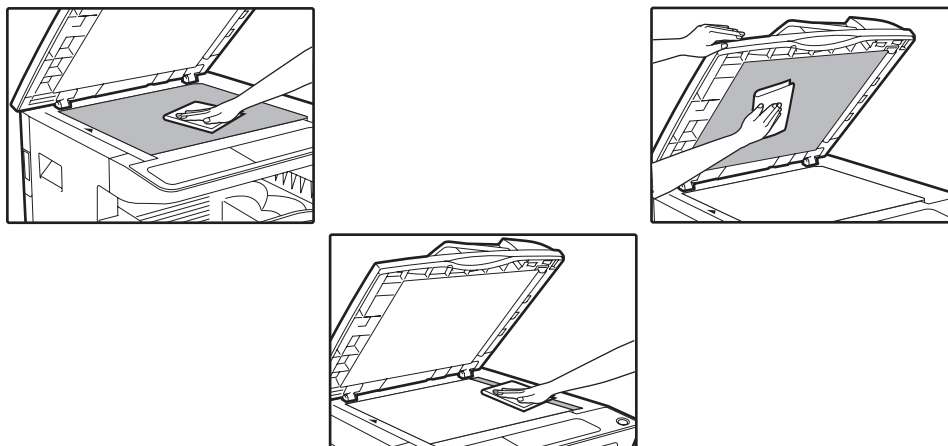

Les taches ou la saleté sur la vitre d'exposition/le RSPF sont également copiées. Essuyez la vitre d'exposition, la partie intérieure du couvercle/RSPF et la fenêtre de numérisation de la vitre d'exposition à l'aide d'un chiffon propre et doux.

Si nécessaire, humidifiez le chiffon avec de l'eau. N'utilisez pas de diluant, de benzène ou d'agents de nettoyage volatiles similaires.



**Ne vaporisez pas de gaz nettoyant inflammable. Le gaz du vaporisateur peut entrer en contact avec les composants électriques internes ou avec les pièces à haute température de l'unité de fusion, entraînant un risque d'incendie ou de décharge électrique.**

## NETTOYAGE DE LA VITRE DE NUMERISATION (SEULEMENT SI UN RSPF EST INSTALLE)

Si des stries blanches ou noires apparaissent sur les copies réalisées à l'aide du RSPF, nettoyez la vitre de numérisation à l'aide du tampon prévu à cet effet (si cela se produit alors que le RSPF n'est pas utilisé, reportez-vous à la section "[NETTOYAGE DU CHARGEUR DE TRANSFERT](#)" (p.103)).

Exemple de problèmes d'impression

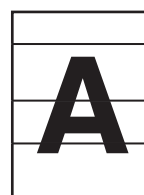

Stries noires



Stries blanches

**1** Ouvrez le RSPF et retirez le tampon.

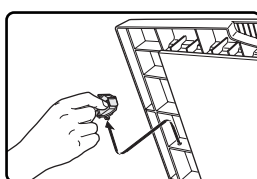

**2** Nettoyez la vitre de numérisation à l'aide du tampon prévu à cet effet.

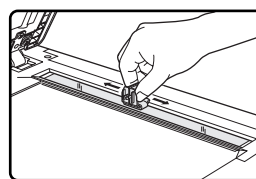

**3** Rangez le tampon de nettoyage dans son support.



# NETTOYAGE DU ROULEAU D'ALIMENTATION PAPIER DU PLATEAU D'ALIMENTATION AUXILIAIRE

En cas de bourrages papier fréquents lors du chargement d'enveloppes, papier épais, etc. dans le plateau d'alimentation auxiliaire, essuyez le rouleau d'alimentation papier à l'aide d'un chiffon propre et doux humidifié avec de l'alcool ou de l'eau.

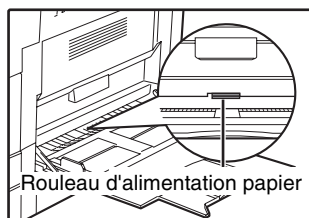

# NETTOYAGE DU CHARGEUR DE TRANSFERT

Si les copies commencent à présenter des rayures ou des taches, le chargeur de transfert est peut-être sale. Nettoyez le chargeur en suivant la procédure suivante.

**1** Mettez l'interrupteur général sur OFF.

**2** Ouvrez le plateau d'alimentation auxiliaire et le capot latéral.

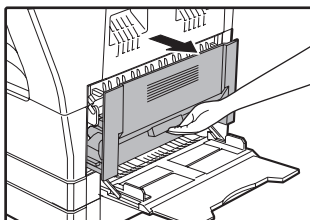

**3** Levez et tirez le magasin papier supérieur.

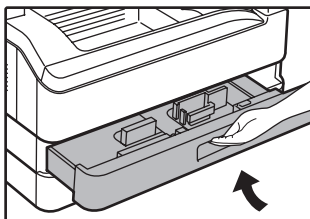

**4** Retirez le dispositif de nettoyage de chargeur en tenant l'onglet.

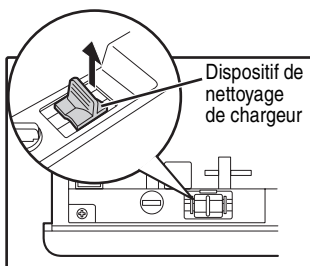

**5** Placez le dispositif de nettoyage de chargeur sur le chargeur de transfert et faites glisser doucement deux ou trois fois le dispositif de nettoyage dans le sens indiqué par la flèche.

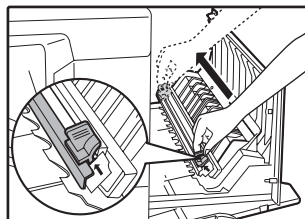

Si la tôle est tachée de toner, essuyez-la à l'aide d'un chiffon propre et doux.

**Remarque**

Faites glisser le dispositif de nettoyage de chargeur d'une extrémité à l'autre le long de la rainure du chargeur de transfert. Si le dispositif de nettoyage s'arrête en chemin, les copies risquent d'être tachées.

**6** Remplacez le dispositif de nettoyage du chargeur dans sa position d'origine. Fermez le magasin papier supérieur. Fermez le capot latéral en appuyant sur la poignée du capot.

**7** Allumez l'interrupteur d'alimentation.

7

# COMMENT RETABLIR MANUELLEMENT LES PARAMETRES RESEAU DE L'APPAREIL

Mettez l'appareil hors tension en appuyant sur l'interrupteur marche/arrêt.

Allumez l'appareil en maintenant le bouton poussoir enfoncé.

Continuez à maintenir le bouton poussoir enfoncé jusqu'à ce que le voyant d'état s'allume.

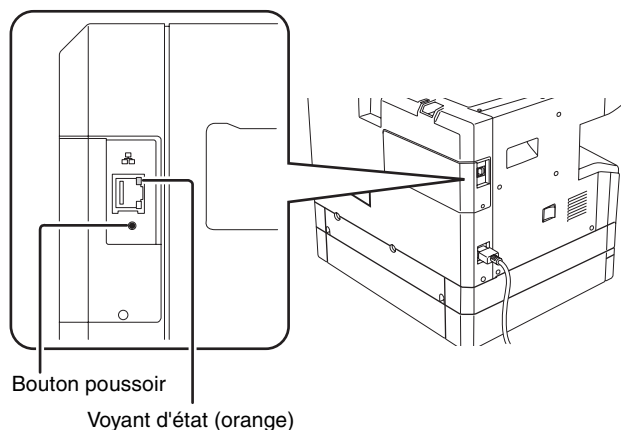

- Les paramètres de numérisation restent effectifs même après le rétablissement des réglages par défaut de l'appareil.
- N'éteignez pas l'appareil pendant la réinitialisation des paramètres réseau par défaut.
- N'appuyez pas sur le bouton poussoir lorsque vous rallumez l'appareil après avoir restauré les paramètres réseau par défaut.

Le matériel et les fournitures en option sont présentés dans ce chapitre. Pour acheter du matériel et des fournitures en option, contactez votre distributeur.

## PERIPHERIQUES



En application de notre philosophie d'amélioration permanente, SHARP se réserve le droit de modifier sans préavis la conception et les caractéristiques pour amélioration. Les chiffres de performances indiqués sont des valeurs nominales d'unités de production. Ces valeurs peuvent varier légèrement d'une unité individuelle à une autre.

AR-5520N

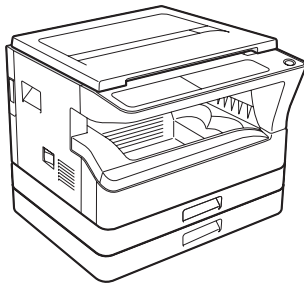

AR-5516N

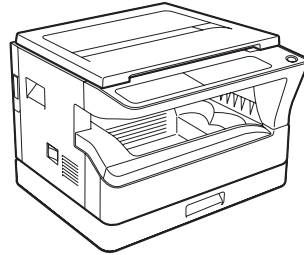

Options qui peuvent être installées sur les deux modèles

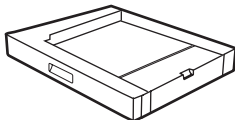

Cassette papier  
de 250 feuilles  
(AR-D34)

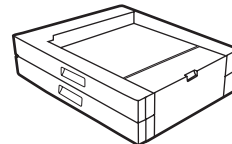

Cassette  
papier de 2 x 250 feuilles  
(AR-D35)

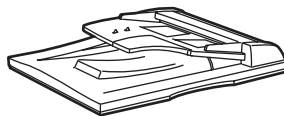

Chargeur automatique de documents recto verso  
(AR-RP10)



Vous ne pouvez pas équiper le photocopieur de deux cassettes papier de 250 feuilles. Si vous avez besoin de deux magasins papier ou davantage, utilisez la cassette papier de 2 x 250 feuilles, puis la cassette papier de 250 feuilles si cela est nécessaire.

# CHARGEUR AUTOMATIQUE DE DOCUMENTS RECTO VERSO (RSPF)

Pour les noms des éléments du RSPF, consultez la section "NOM DES DIVERS ELEMENTS ET FONCTIONS" (p.4)

## Spécifications

		AR-RP10 (Chargeur automatique de documents recto verso)
Original acceptable	Grammage	56 g/m <sup>2</sup> à 90 g/m <sup>2</sup>
	Format	A5 à A3
	Capacité	Jusqu'à 40 feuilles (Epaisseur inférieure ou égale à 4 mm) Pour les formats B4 et supérieur, jusqu'à 30 feuilles
Formats d'original détectables		A5, B5, B5R, A4, A4R, B4, A3
Poids		5,4 kg environ
Dimensions		586 mm (L) x 440 mm (P) x 132 mm (H)

# CASSETTE PAPIER DE 250 FEUILLES/CASSETTE PAPIER DE 2 X 250 FEUILLES

Ces magasins papier permettent une plus grande capacité papier du photocopieur et un plus grand choix de formats papier disponibles pour la copie.

Le modèle AR-D34 est équipé d'un magasin papier de 250 feuilles et le modèle AR-D35 est équipé de deux magasins papier de 250 feuilles.

## Noms des éléments

Cassette papier de 250 feuilles

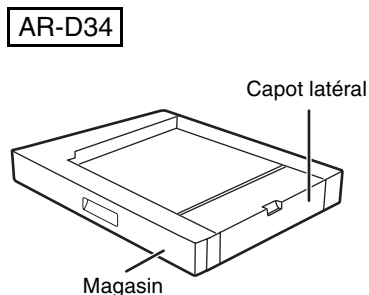

Cassette papier de 2 x 250 feuilles

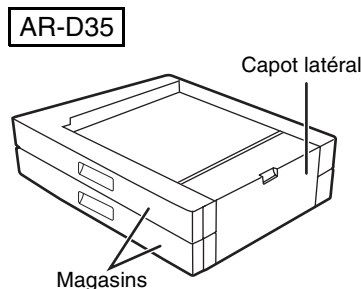

## Spécifications

	AR-D34	AR-D35
Format papier	B5 à A3	
Capacité papier	Un magasin d'une capacité de 250 feuilles de 90 g/m <sup>2</sup> de papier standard.	Deux magasins d'une capacité de 250 feuilles de 90 g/m <sup>2</sup> de papier standard.
Poids papier	56 g/m <sup>2</sup> à 90 g/m <sup>2</sup>	
Alimentation	A partir de l'appareil	
Dimensions	590 mm (L) x 478 mm (P) x 96 mm (H)	590 mm (L) x 478 mm (P) x 182 mm (H)
Poids	4,9 kg environ	9,7 kg environ

---

---

# CONSERVATION DES FOURNITURES

Les fournitures standard pour ce produit à remplacer par l'utilisateur sont le papier et la cartouche de toner.

**SHARP**

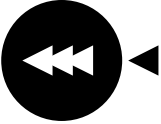

Pour obtenir de meilleurs résultats de copie, veuillez à n'utiliser que des produits SHARP.  
Seuls les consommables SHARP authentiques portent l'étiquette Genuine Supplies.

GENUINE SUPPLIES

## CONSERVATION APPROPRIÉE

- **Conservez les fournitures dans un endroit :**  
propre et sec,  
à température stable,  
non exposé au rayonnement direct du soleil.
- **Conservez le papier à plat dans son emballage d'origine.**  
Le papier conservé hors de son emballage ou en position verticale peut se corner ou devenir humide, ce qui peut entraîner son bourrage.

### Approvisionnement des pièces détachées et consommables

L'approvisionnement des pièces détachées nécessaires à la réparation de l'appareil est garanti pendant au moins les 7 années qui suivent l'arrêt de la fabrication. Les pièces détachées sont les pièces de l'appareil qui peuvent casser dans le cadre de l'utilisation normale du produit, tandis que les pièces qui dépassent normalement la durée de vie du produit ne sont pas considérées comme des pièces détachées. Les consommables sont également disponibles pendant 7 ans après la fin de la fabrication.

**MODE D'EMPLOI**

**SHARP**<sup>®</sup>  
SHARP CORPORATION