

SHARP®

**VIDEO CASSETTE RECORDER
MAGNETOSCOPE A CASSETTE**

VHS HIGH PAL HIGH QUALITY
VC-A1031QM

GEBRUIKSAANWIJZING
NEDERLANDS _____ N 1 ~ N 21

MODE D'EMPLOI
FRANÇAIS _____ F 1 ~ F 21

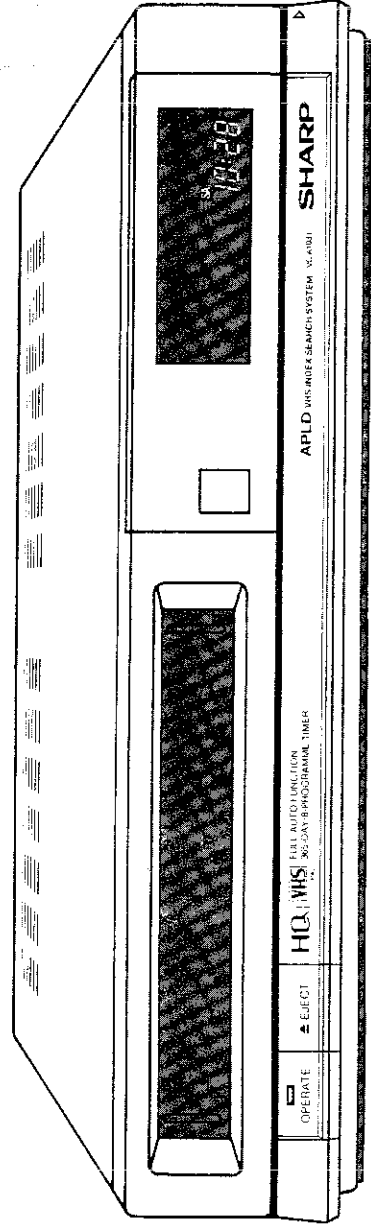

PARTICULARITES

- HQ (Haute Qualité)
- Télécommande programmable
- Système de recherche d'index VHS, APLD (Recherche par index, par enregistrement, par compteur)
- Lecture entièrement automatique
- Programmeur pour 8 enregistrements (y compris les émissions quotidiennes et hebdomadaires) au cours d'une période de 365 jours
- Compteur à 5 chiffres avec mémoire
- Syntoniseur réglable à synthétiseur de tension, 60 canaux
- Verrouillage de fonctionnement
- Minuteur d'enregistrement
- Interruption du son (magnétoscope)
- Arrêt sur image dépourvu de bruit

ALIMENTATION

La tension d'alimentation de ce magnétoscope est 220 Volts, 50Hz.

CASSETTES

Ce magnétoscope est conçu pour les signaux que des cassettes portant le sigle



. N'employez



ACCESSOIRES

Assurez-vous que les accessoires présentés ci-dessous sont bien contenus dans l'emballage du magnétoscope. Dans le cas contraire, prenez contact avec le revendeur Sharp.

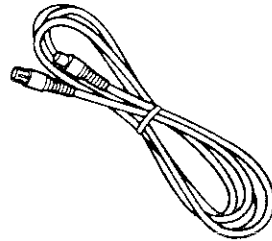

Câble coaxial (75 Ohms)

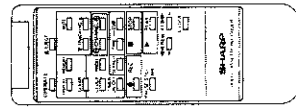

Télécommande



Deux piles R6 (UM/SUM-3 ou AA)

TABLE DES MATIERES

• RECOMMANDATIONS ET PRECAUTIONS IMPORTANTES	2
• VUE D'ENSEMBLE	3
• TELECOMMANDE	4
• RACCORDEMENTS	5
• REGLAGE DU CANAL VIDEO	5
• REGLAGE DE L'HEURE ET DE LA DATE	6
• REGLAGE DES CANAUX	8
• LECTURE	10
• LECTURE ENTIEREMENT AUTOMATIQUE	11
• INTERRUPTION DU SON	11
• ENREGISTREMENT D'UNE EMISSION TELEVISEE	12
• COMPTEUR DE BANDE	13
• SYSTEME DE RECHERCHE D'INDEX VHS (APLD)	14
• ENREGISTREMENT AVEC LE PROGRAMMATEUR	16
• ENREGISTREMENT AVEC LE MINUTEUR	19
• VERROUILLAGE DE FONCTIONNEMENT (C-LOCK)	20
• RECOPIE OU EDITION, D'UN CAMESCOPE VERS LE MAGNETOSCOPE	20
• AVANT DE FAIRE APPEL A UN TECHNICIEN	21
• FICHE TECHNIQUE	21

RECOMMANDATIONS ET PRECAUTIONS IMPORTANTES

ATTENTION

Avant de mettre ce magnétoscope en service, veuillez lire attentivement cette notice que vous conserverez soigneusement afin de pouvoir vous y reporter en cas de besoin.

Installation et manipulation

1. Le coffret du magnétoscope comporte des ouies d'aération. Assurez-vous qu'elles sont toujours dégagées afin que la ventilation de l'appareil puisse s'effectuer normalement.
2. Ne placez pas le magnétoscope dans la lumière directe du soleil ni près d'une source de chaleur.
3. Tenez le magnétoscope à l'écart des sources importantes de champ magnétique.
4. N'introduisez aucun objet dans le magnétoscope, que ce soit par les ouies d'aération ou par le compartiment à cassette. Il pourrait en résulter un court-circuit, vous pourriez endommager le magnétoscope ou même provoquer un incendie.
5. Ne placez aucun récipient contenant un liquide, sur le magnétoscope. Dans le cas où un liquide pénétrerait dans le magnétoscope, débranchez-le et portez-le immédiatement chez un revendeur ou un technicien compétents.
6. N'ouvrez pas le coffret du magnétoscope. Vous pourriez ressentir une vive secousse électrique et peut-être endommager l'appareil si vous touchez de toucher les composants qu'il contient. Pour la réparation ou le réglage des circuits, adressez-vous à un revendeur ou à un technicien agréés.

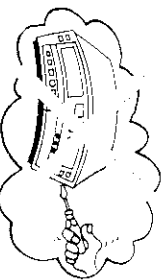
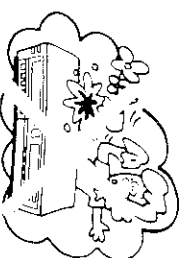
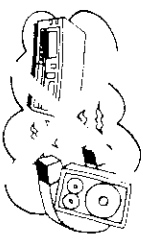
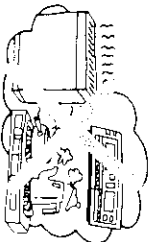
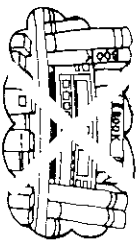

Condensation de l'humidité

- Les variations rapides de température, ainsi que le stockage et le fonctionnement dans une ambiance chargée d'humidité peuvent provoquer la condensation de cette humidité à l'intérieur du magnétoscope. Cette condensation peut sérieusement endommager les bandes et les têtes de l'appareil.
- Ce magnétoscope comporte un dispositif de réchauffage destiné à empêcher la condensation et à éliminer peu à peu l'humidité. Ce dispositif est en fonctionnement dès que la fiche du cordon d'alimentation est branchée sur une prise secteur.
- Immédiatement après l'achat et également dans le cas où le magnétoscope a été inemployé pendant une longue période ou si les conditions ambiantes suggèrent la formation de condensation, il convient de le brancher, de retirer la cassette qu'il pourrait contenir et de le mettre en fonctionnement au moyen de l'interrupteur (OPERATE). Cela fait, vous attendrez environ trois heures avant d'employer le magnétoscope.

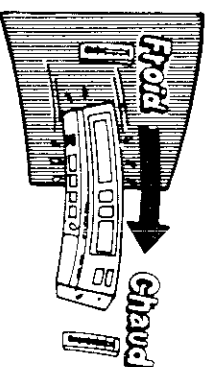

Entretien

Ne procédez vous-même à aucune réparation. Adressez-vous pour cela à un centre d'entretien agréé par Sharp.

Autres

Le matériel audio-visuel peut comporter des œuvres faisant l'objet de droits d'auteur qui ne peuvent être enregistrées sans l'autorisation du possesseur du droit d'auteur. Veuillez vous référer aux réglementations nationales en vigueur.

Ce magnétoscope n'est pas pourvu d'un interrupteur général. Une faible puissance est consommée en permanence pour l'alimentation de l'horloge et du dispositif de réchauffage des lors que la fiche du cordon est branchée sur une prise secteur. Si vous n'envisagez pas d'employer ce magnétoscope pendant une longue période, prenez soin de débrancher cette fiche.

Ce magnétoscope n'est pas compatible avec le standard PAL I.

Cet appareil répond aux spécifications de la EN 55014, 02.1987.

VUE D'ENSEMBLE

Interrupteur de mise en/hors fonctionnement (OPERATE)
L'heure est indiquée quel que soit l'état de cet interrupteur.

Captur de télécommande

Touche d'éjection (EJECT)

Compartment à cassette (reportez-vous à **LECTURE/ENREGISTREMENT**)

Avant

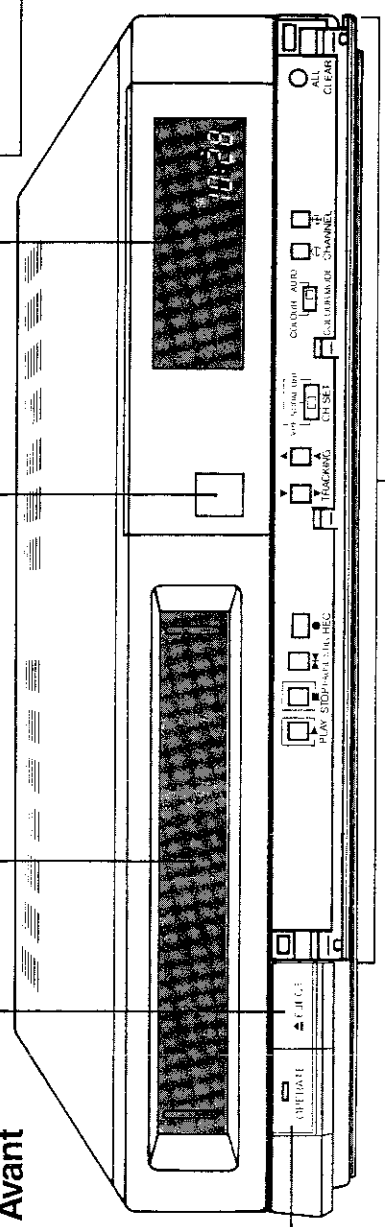

Indicateurs de fonctionnement

Arrêt	Arrêt Pause
Lecture	Avance rapide
Réembobinage	Recherche vidéo aval
Recherche vidéo amont	Arrêt sur image
Enregistrement	Attente d'enregistrement

Télécommande

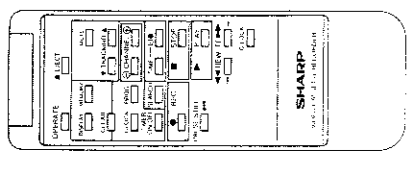

Volet ouvert

Commandes de réglage des canaux (reportez-vous à **REGLAGE DES CANAUX**)
Commande de couleur et réglage de l'alignement (reportez-vous à **LECTURE**)
Commandes de fonctionnement (reportez-vous à **LECTURE/ENREGISTREMENT**)
Touches de sélection des canaux (CHANNEL)

Arrière

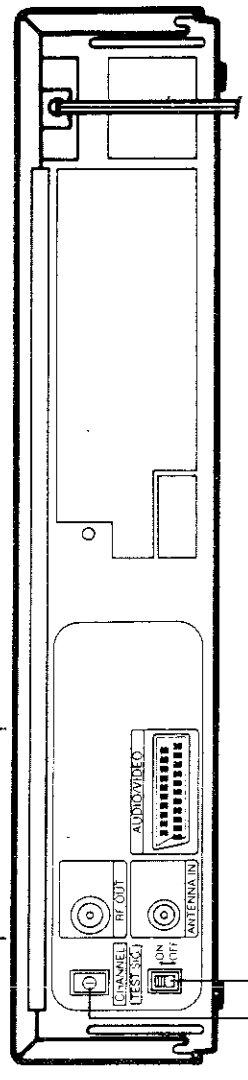

Prises de raccordement (reportez-vous à **RACCORDEMENTS**)

Interrupteur de signal d'essai (TEST SIG ON/OFF)
Sélecteur du canal de sortie du convertisseur radiofréquence (canal 30 à canal 39)

Commande de balayage vertical (V-LOCK)

Agissez sur cette commande à l'aide d'un petit tournevis si, au cours d'un arrêt sur image, l'image est animée de tremblements verticaux.

REMARQUE:

Un seul réglage est nécessaire pour adapter le magnétoscope au téléviseur.

Fond

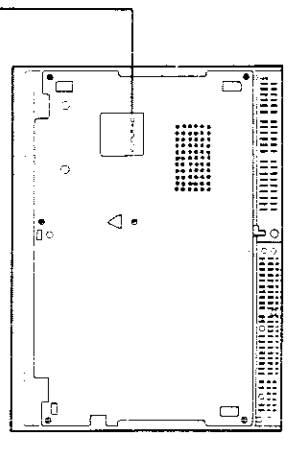

TELECOMMANDE

Vous pouvez régler le magnétoscope à distance au moyen de la télécommande. Pour cela, dirigez l'émetteur de télécommande vers le capteur placé sur le magnétoscope et procédez aux réglages comme vous le feriez à partir des commandes qui se trouvent sur le magnétoscope.

Remplacement des piles

Si la télécommande ne fonctionne pas correctement (ou pas du tout), remplacez les piles. La télécommande est alimentée par deux piles de 1,5 Volt R6 (UM/SUM-3, AA) que vous pouvez vous procurer dans la plupart des magasins d'appareils audiovisuels ou photographiques.

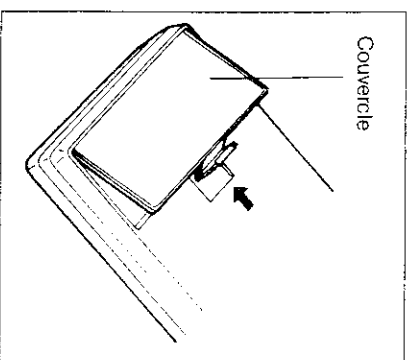

- ❶ Ouvrez le logement et retirez les piles usagées.
- ❷ Placez les piles neuves dans le logement en respectant les polarités indiquées (+ et -).
- ❸ Remplacez le couvercle.

- La mise à l'heure de l'horloge et le réglage du programmeur peuvent être effectués au moyen de la télécommande.

Horloge: reportez-vous à **REGLAGE DE L'HEURE ET DE LA DATE.**

Programmeur: reportez-vous à **ENREGISTREMENT AVEC LE PROGRAMMATEUR.**

REMARQUES:

- Ne soumettez la télécommande ni à des chocs ni à une température ou une humidité excessives.
- La télécommande peut ne pas fonctionner correctement si le capteur du magnétoscope est éclairé par une lumière vive. En ce cas, déplacez le magnétoscope ou modifiez l'éclairage.
- Prenez soin des piles afin d'éviter qu'elles ne fuient.
- N'employez pas une pile usagée et une pile neuve, ou deux piles dont le modèle est différent.
- Les piles sont de deux types: à jeter ou rechargeable. Employez les piles conformément aux indications fournies par le fabricant.
- Retirez les piles si vous envisagez de ne pas employer la télécommande pendant une longue période.

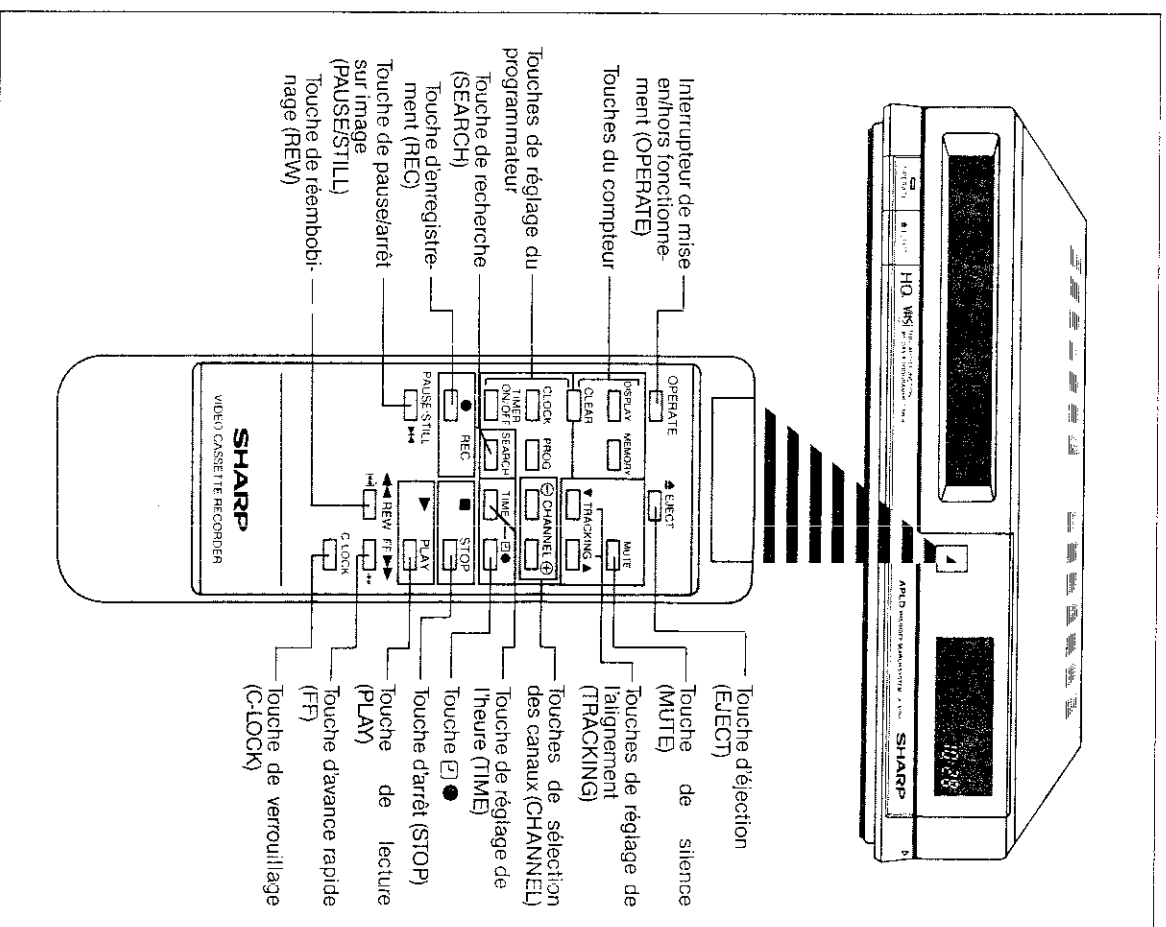

RACCORDEMENTS

Débranchement du câble d'antenne

Débranchez le câble d'antenne, à l'arrière du téléviseur.

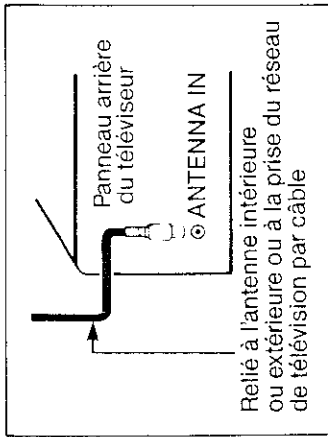

Branchement du câble d'antenne au magnétoscope

Branchez la câble d'antenne sur la prise d'entrée antenne (ANTENNA IN) du magnétoscope.

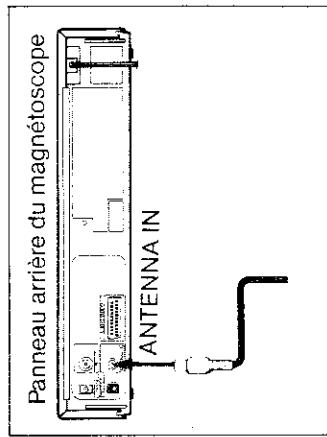

Raccordement du magnétoscope au téléviseur

Branchez une extrémité du câble fourni sur la prise de sortie radiofréquence (RF OUT) du magnétoscope et l'autre extrémité sur la prise d'entrée antenne (ANTENNA IN) du téléviseur.

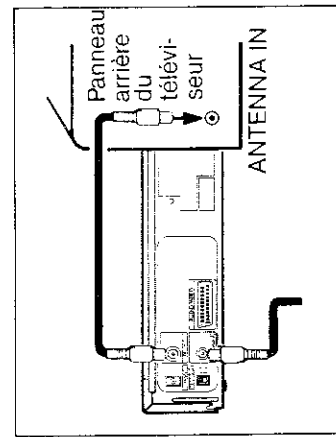

REGLAGE DU CANAL VIDEO

Arrière du magnétoscope

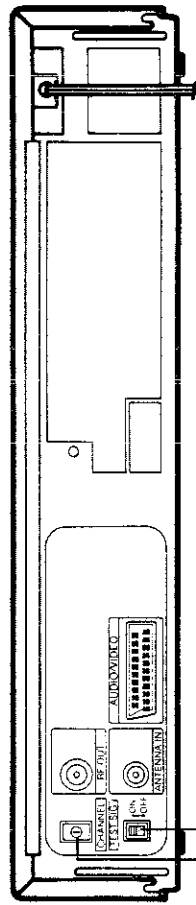

Interrupteur de signal d'essai (TEST SIG ON/OFF)

Sélecteur du canal de sortie du convertisseur radiofréquence (canal 30 à canal 39)

Pour regarder sur le téléviseur les images d'un enregistrement vidéo, vous devez choisir sur cet appareil un canal non employé et le régler sur le canal de sortie du magnétoscope (ce dernier est préréglé en usine sur le canal UHF 36).

- 1 Sur le téléviseur, choisissez le canal AV ou un canal non employé et mettez le magnétoscope en fonctionnement au moyen de l'interrupteur (OPERATE).
- 2 Placez l'interrupteur de signal d'essai (TEST SIG) sur la position ON.
- 3 Réglez le canal du téléviseur de sorte que la mire (deux bandes verticales) apparaisse sur l'écran.
- 4 Placez l'interrupteur de signal d'essai (TEST SIG) sur la position OFF.

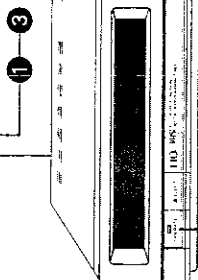
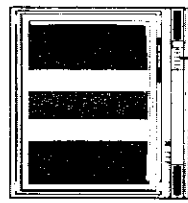

Mise en fonctionnement

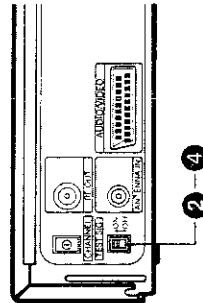

REMARQUE:

- Si des interférences perturbent la mire, changez le canal de sortie du convertisseur radiofréquence au moyen d'un petit tournevis et reprenez la syntonisation du téléviseur.

REGLAGE DE L'HEURE ET DE LA DATE

Ce magnétoscope est pourvu d'une horloge "24 heures". Lors de la première mise sous tension, l'horloge indique 0:00 (clignotant) et ce, jusqu'à ce que le réglage de l'heure et de la date ait été effectué. La même indication est fournie en cas d'interruption de l'alimentation de l'appareil pendant plus de 20 secondes.

Commandes de réglage de l'heure et de la date

Le réglage de l'heure et de la date doit être réalisé au moyen de la télécommande et non directement sur le magnétoscope. Pour ce faire, dirigez la télécommande vers le magnétoscope et procédez comme il est dit ci-après.

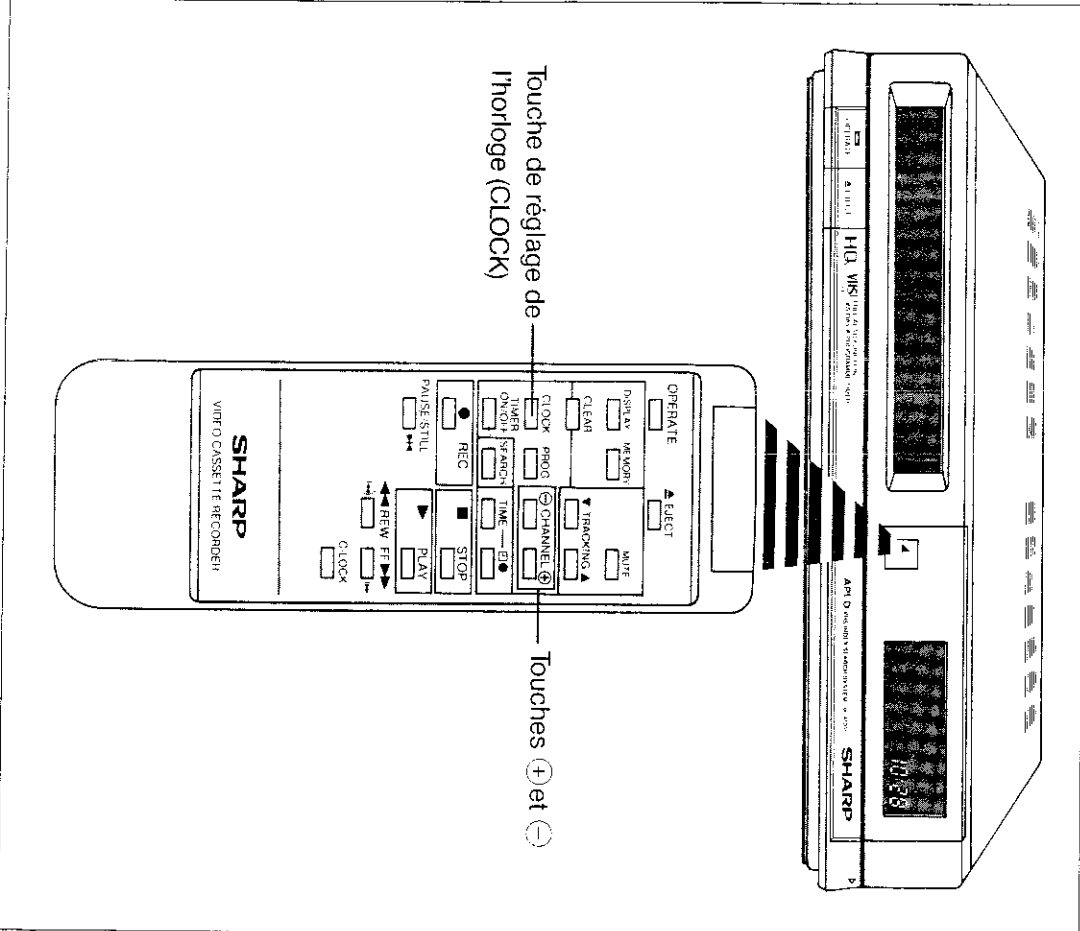

Exemple de réglage de l'horloge: samedi 17 février, 1990, 10 heures 28

- 1 Si ce n'est déjà fait, placez deux piles R6 (UM/SUM-3, AA) dans la télécommande. Appuyez sur la touche de réglage de l'horloge (CLOCK). L'indication 00 clignote (affichage multifonctions). Appuyez sur les touches (+) ou (-) pour afficher l'heure, en l'occurrence 10.



- 2 Appuyez sur la touche de réglage de l'horloge (CLOCK). L'indication 10 s'éclaircit et l'indication 00 clignote (affichage multifonctions). Appuyez sur les touches (+) ou (-) pour afficher les minutes, en l'occurrence 28.

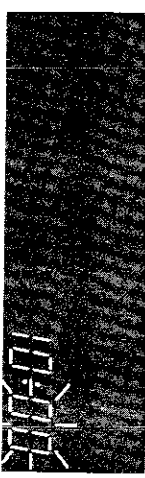

3 Appuyez sur la touche de réglage de l'horloge (CLOCK). Les indications précédentes s'éffacent; les indications suivantes s'affichent: 01_D, 01_M et 00_Y (jour du mois, mois, année). L'indication 01 relative au jour du mois clignote. Appuyez sur les touches ⊕ ou ⊖ pour afficher le jour du mois, en l'occurrence 17.



4 Appuyez sur la touche de réglage de l'horloge (CLOCK). L'indication 17 s'éclaire et l'indication 01 relative au mois clignote. Appuyez sur les touches ⊕ ou ⊖ pour afficher le numéro du mois, en l'occurrence 02.

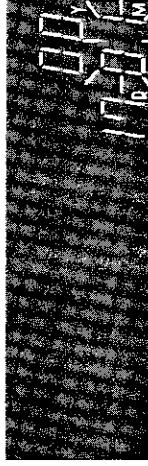

5 Appuyez sur la touche de réglage de l'horloge (CLOCK). L'indication 02 s'éclaire et l'indication 00 relative à l'année clignote. Appuyez sur les touches ⊕ ou ⊖ pour afficher les deux derniers chiffres de l'année, en l'occurrence 90.

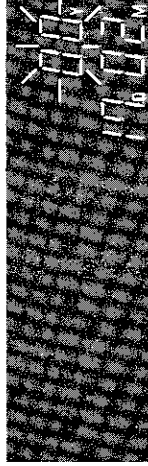

6 Appuyez sur la touche de réglage de l'horloge (CLOCK). Les indications relatives au jour du mois, au mois, à l'année s'éffacent. L'indication "SA" clignote, indiquant ainsi que l'horloge est en fonctionnement. Le jour de la semaine s'éclaire.



REMARQUES:

- Si vous appuyez par mégarde sur la touche de réglage de l'horloge (CLOCK), sur la télécommande, pendant le fonctionnement normal du magnétoscope, les indications de son affichage clignoteront et les touches de sélection des canaux seront sans effet jusqu'à ce que vous ayez à nouveau réglé l'horloge du magnétoscope.
- Si vous commettez une erreur au cours du réglage de l'horloge, recommencez les opérations décrites ci-dessus.
- Si vous désirez effectuer une mise à l'heure très précise (de l'ordre de la seconde), n'appuyez pas sur la touche de réglage de l'horloge (CLOCK) après avoir affiché l'année tant que le début d'une minute n'est pas atteint. L'horloge commence à fonctionner aussitôt que vous appuyez sur la touche de réglage de l'horloge (CLOCK).

REGLAGE DES CANAUX

Ce magnétoscope est prévu pour la réception des canaux VHF 2 à 12, des canaux de télévision par câble S1 à S20 et des canaux UHF 21 à 69. Il dispose de 60 canaux, chacun pouvant être syntonisé sur un quelconque des canaux mentionnés ci-dessus.

Si l'image n'est pas nette ou si vous désirez employer un canal autre que ceux pré-réglés, procédez au réglage indiqué ci-après.

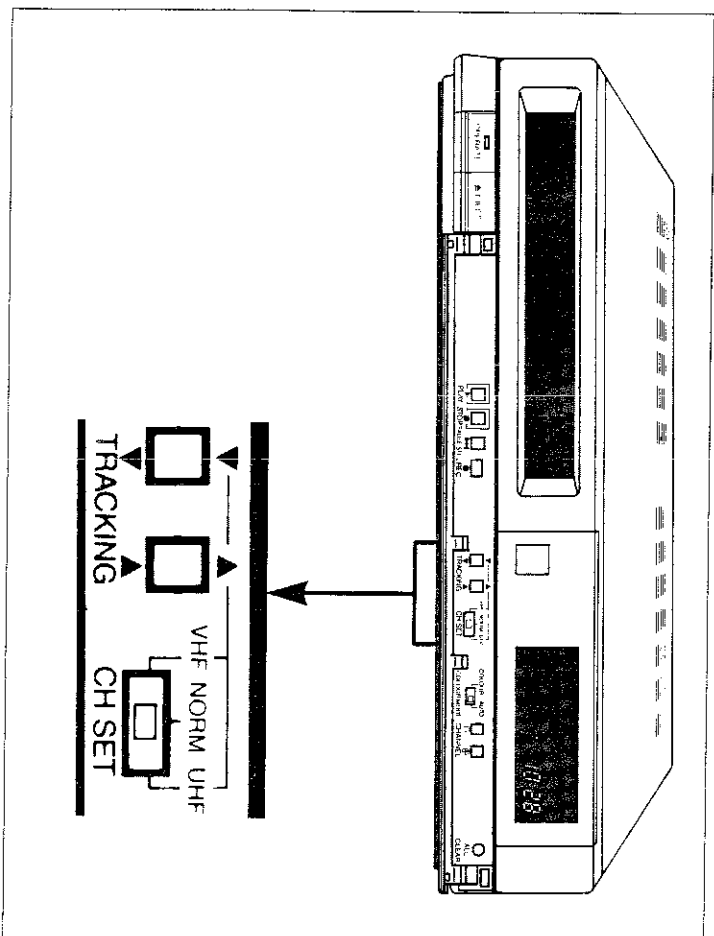

Exemple: pré-réglage du canal 60 sur le canal télévisé 7

- 1 Choisissez le canal vidéo sur le téléviseur. Mettez le magnétoscope en fonctionnement au moyen de l'interrupteur (OPERATE). Assurez-vous que le sélecteur de gamme (CH SET) est sur la position NORM.
- 2 Placez le sélecteur de gamme (CH SET) sur la position correspondant à la gamme (VHF ou UHF) dans laquelle se trouve le canal, en l'occurrence le canal télévisé 7 de la gamme VHF. L'indication CH clignote.
- 3 Choisissez, au moyen des touches de sélection des canaux (CHANNEL), le canal pour lequel vous souhaitez effectuer le pré-réglage, en l'occurrence 60.

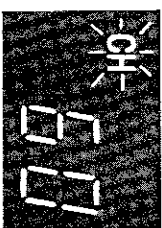
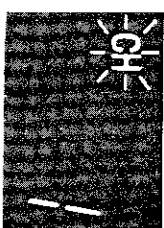

- 4 Appuyez sur les touches de réglage de l'alignement (TRACKING ▼ et ▲) jusqu'à ce que l'image, sur le téléviseur, du canal choisi soit parfaitement nette, en l'occurrence l'image diffusée sur le canal 7 de la gamme VHF.
- 5 Pour vous assurer que le magnétoscope est bien réglé sur le canal 7, choisissez ce canal sur le téléviseur.
- 6 Choisissez à nouveau le canal vidéo sur le téléviseur.

* Si vous constatez une différence entre le canal 7 du téléviseur et le canal 7 du magnétoscope, reprenez les opérations 4 à 6.

- 7 Remplacez le sélecteur de gamme (CH SET) sur la position NORM. L'indication CH demeure éclairée.

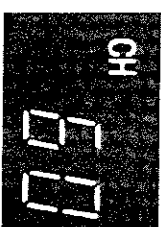

- 8 Répétez les opérations 2 à 7 pour le pré-réglage des autres canaux.

REMARQUE:

- Lorsque le sélecteur de gamme (CH SET) est sur l'une des positions VHF ou UHF (c'est-à-dire lorsque l'indication CH est clignotante), le canal change chaque fois que vous appuyez sur les touches de sélection des canaux (CHANNEL) mais l'image sur le téléviseur demeure la même. Pour faire apparaître une autre image sur le téléviseur à l'aide de ces touches, il faut que le sélecteur de gamme (CH SET) soit sur la position NORM. L'indication "TV" s'éclaire lorsque vous appuyez sur la touche ▲ de réglage de l'alignement; l'indication "TV" s'éclaire lorsque vous appuyez sur la touche ▼ de réglage de l'alignement.

Pour ignorer un canal

Si un (ou plusieurs) canal n'a pas été pré réglé, il peut être ignoré en procédant de la manière indiquée ci-dessous.

Exemple: ignorer le canal 60

- 1 Choisissez le canal vidéo sur le téléviseur. Mettez le magnétoscope en fonctionnement au moyen de l'interrupteur (OPERATE). Assurez-vous que le sélecteur de gamme (CH SET) est sur la position NORM.
- 2 Choisissez, au moyen des touches de sélection des canaux (CHANNEL), le canal qui n'est pas pré-réglé et que vous désirez ignorer, en l'occurrence le canal 60.



- 3 Placez le sélecteur de gamme (CH SET) sur la position VHF ou UHF. L'indication CH clignote.

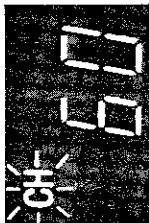

- 4 Appuyez sur la touche d'effacement (CLEAR), sur la télécommande. Le numéro du canal clignote.

- 5 Remplacez le sélecteur de gamme (CH SET) sur la position NORM.



- 6 Répétez les opérations 2 à 5 pour les autres canaux à ignorer.

REMARQUE:

- Ces canaux ne sont ignorés que lors d'un réglage au moyen des touches de sélection des canaux (CHANNEL).

Pour rappeler un canal ignoré

- 1 Choisissez le canal vidéo sur le téléviseur. Mettez le magnétoscope en fonctionnement au moyen de l'interrupteur (OPERATE).
- 2 Placez le sélecteur de gamme (CH SET) sur la position VHF ou UHF. L'indication CH et le numéro du canal clignotent.
- 3 Choisissez, au moyen des touches de sélection des canaux (CHANNEL), le canal ignoré que vous désirez rappeler, en l'occurrence le canal 60.
- 4 Appuyez sur la touche d'effacement (CLEAR), sur la télécommande. Le numéro du canal demeure éclairé. Répétez les opérations 3 à 4 pour les autres canaux à rappeler.
- 5 Remplacez le sélecteur de gamme (CH SET) sur la position NORM. L'indication CH demeure éclairée.

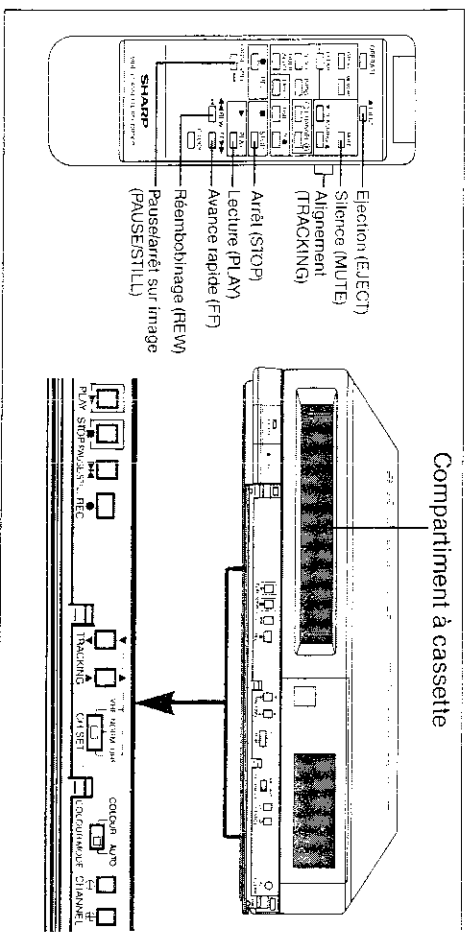

Mise en place d'une cassette vidéo

Introduisez une cassette vidéo dans le compartiment. Le magnétoscope est automatiquement mis en fonctionnement. Si vous introduisez incorrectement la cassette le dispositif de chargement ne fonctionne pas. Ne forcez pas sur la cassette. Lorsque la cassette est en place, les indicateurs de défilement de bande s'allument. Pour retirer une cassette, appuyez sur la touche d'éjection (EJECT).

Lecture

- 1 Mettez le téléviseur sous tension et choisissez le canal vidéo.
- 2 Appuyez sur la touche de lecture (PLAY) après avoir mis en place une cassette. Les indicateurs de défilement de bande s'allument successivement de la gauche vers la droite. (Reportez-vous également à **LECTURE ENTIÈREMENT AUTOMATIQUE**.)
- 3 Si des barres parasites apparaissent sur l'écran, appuyez sur les touches de réglage de l'alignement (TRACKING ▼ et ▲).
- 4 Appuyez sur la touche d'arrêt (STOP) pour arrêter la lecture. Lorsque la fin de la bande est atteinte, le magnétoscope procède automatiquement au réembobinage de la bande, à l'éjection de la cassette et il se met de lui-même hors fonctionnement.



Image normale

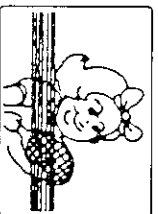

Défaut d'alignement

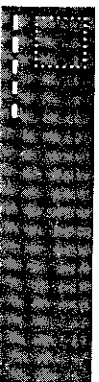

Compartiment à cassette

REMARQUES:

- Cet appareil ne convient pas pour la lecture des cassettes enregistrées en mode LP (vitesse lente) sur un autre magnétoscope.
- Si la bande est de qualité médiocre, l'image peut apparaître en noir et blanc. Dans ce cas, placez la commande de couleur (COLOUR MODE) sur la position COLOUR. Cette commande doit normalement se trouver sur la position AUTO.
- Le fait d'introduire une cassette ou d'appuyer en même temps sur les deux touches de réglage de l'alignement (TRACKING ▼ et ▲) (sur la télécommande ou le magnétoscope), redonne au réglage de l'alignement sa valeur par défaut.

Recherche vidéo

Suivez la procédure décrite ci-dessous pour retrouver rapidement la scène qui vous intéresse.

- 1 Alors que le magnétoscope procède à la lecture de la bande, appuyez sur la touche d'avance rapide (FF) pour effectuer une recherche en avant et sur la touche de réembobinage (REW) pour effectuer une recherche en arrière. Les indicateurs de défilement de bande s'allument successivement et rapidement de la gauche vers la droite dans le premier cas et de la droite vers la gauche dans le second cas.

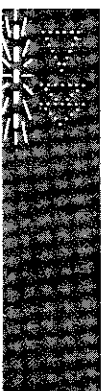

Recherche vidéo aval

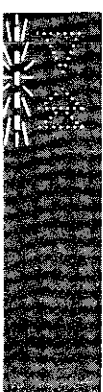

Recherche vidéo amont

- 2 Appuyez sur la touche de lecture (PLAY) pour reprendre la lecture normale.

REMARQUE:

- Le son est coupé pendant une recherche.

Avance rapide et réembobinage

Pour atteindre plus rapidement un point de la bande ou pour la réembobiner, appuyez sur la touche d'arrêt (STOP) puis sur la touche d'avance rapide (FF) ou la touche de réembobinage (REW). (Aucune image n'est fournie dans ce mode de fonctionnement.)

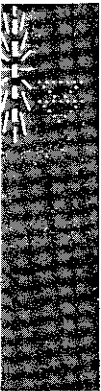

Avance rapide



Réembobinage

- Appuyez sur la touche de lecture (PLAY) pour reprendre la lecture normale.

Arrêt sur image

1 Pour figer l'image sur le téléviseur, appuyez sur la touche de pause/arrêt sur image (PAUSE/STILL).

Pour éviter que la bande ne soit endommagée, le magnétoscope reprend la lecture après environ cinq minutes d'arrêt sur l'image.

2 Si l'image est brouillée pendant un arrêt sur image, appuyez sur l'une des touches de réglage de l'alignement (TRACKING ▼ ou ▲) puis réglez le magnétoscope pour la lecture normale. Cela fait, appuyez une nouvelle fois sur la touche de pause/arrêt sur image (PAUSE/STILL). Répétez ces opérations si l'image est toujours brouillée.

3 Si l'image est animée de tremblements verticaux, réglez la commande de balayage vertical (V-LOCK) au moyen d'un petit tournevis.

4 Appuyez à nouveau sur le touche de pause/arrêt sur image (PAUSE/STILL) pour reprendre la lecture normale de la bande.

REMARQUE:

- Le son est interrompu pendant un arrêt sur image.

Cette fonction a pour objet de simplifier l'emploi du magnétoscope. Lorsque vous introduisez une cassette protégée contre l'effacement, le magnétoscope se met de lui-même en fonctionnement et lit la bande. La fin de la bande étant atteinte, le magnétoscope la réembobine, éjecte la cassette et se met hors fonctionnement.

REMARQUE:

Si vous avez recouvert le trou laissé par l'absence de languette, vous devez appuyer sur la touche de lecture (PLAY) après que le magnétoscope s'est mis en fonctionnement.

INTERRUPTION DU SON

La sortie des haut-parleurs du téléviseur peut être interrompue (par exemple, pour répondre à un appel téléphonique) et rétablie très simplement.

- 1 Appuyez sur la touche de silence (MUTE); la sortie audio du magnétoscope est interrompue.
- 2 Appuyez une nouvelle fois sur la touche de silence (MUTE); la sortie audio du magnétoscope est rétablie.

ENREGISTREMENT D'UNE ÉMISSION TÉLÉVISÉE

Protection contre l'effacement

Les cassettes **VHS** possèdent une languette déla-
chable dont l'absence protège les enregistrements
contre un effacement accidentel. Si cette languette
est ôtée, l'enregistrement est impossible. Si vous
désirez malgré tout employer cette cassette pour
enregistrer une émission, recouvrez le trou laissé par
l'absence de languette, par un morceau de ruban
adhésif.

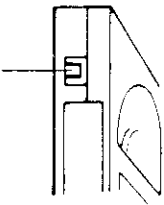

Languette de protection contre l'effacement

Enregistrement d'une émission télévisée

- 1 Mettez le téléviseur sous tension et choisissez le canal vidéo.
- 2 Mettez le magnétoscope en fonctionnement au moyen de l'interrupteur (OPERATE).
- 3 Choisissez le canal sur lequel est diffusée l'émission que vous souhaitez enregistrer, au moyen des touches de sélection des canaux (CHANNEL) du magnétoscope ou de la télécommande.

- 4 Introduisez une cassette dont la languette de protection contre l'effacement n'a pas été ôtée. Appuyez sur la touche d'enregistrement (REC). (Si la languette a été ôtée et si le trou n'est pas recouvert, la cassette est éjectée.) Pour interrompre l'enregistrement, appuyez sur la touche de pause/arrêt sur image (PAUSE/STILL). Pour reprendre l'enregistrement, appuyez sur la touche de pause/arrêt sur image (PAUSE/STILL). Pour reprendre l'enregistrement, appuyez une nouvelle fois sur cette touche. (La pause est automatiquement annulée après une période de cinq minutes.)

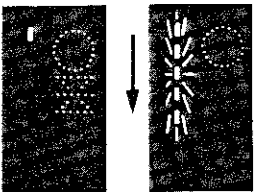

REMARQUE:

- Pour enregistrer à partir d'une source extérieure reliée à la prise audio/vidéo (AUDIO/VIDEO), à l'arrière du magnétoscope, choisissez le canal AV au moyen des touches de sélection des canaux (CHANNEL) du magnétoscope ou de la télécommande. Ce canal se trouve après le canal 60 et avant le canal 1. L'indication AV s'éclaira.

Pour regarder une autre émission pendant l'enregistrement

Après avoir procédé aux opérations 1 à 4 ci-dessus, choisissez, sur le téléviseur, le canal sur lequel est reçue l'émission que vous désirez regarder. Lorsque la fin de la bande est atteinte, le magnétoscope procède automatiquement au réembobinage de la bande, à l'éjection de la cassette et il se met de lui-même hors fonctionnement.

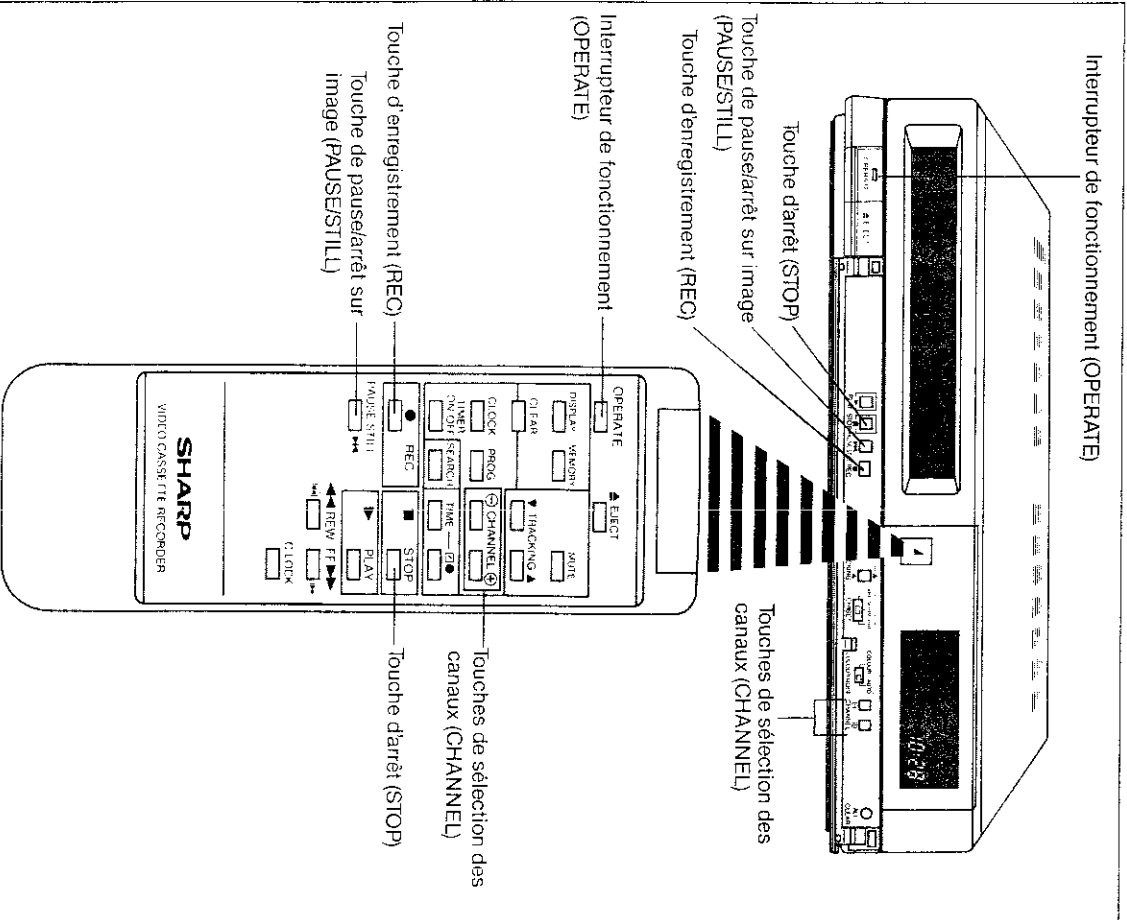

COMPTEUR DE BANDE

Il comporte cinq chiffres et affiche en heures, minutes et secondes la durée du défilement. Le changement des indications fournies par le compteur, sa remise à zéro et l'appel à sa fonction de mémoire sont obtenus à partir de la télécommande.

Affichage du compteur

- 1 Mettez le magnétoscope en fonctionnement au moyen de l'interrupteur (OPERATE). (L'heure actuelle s'affiche.)
- 2 Appuyez sur la touche d'affichage (DISPLAY). (La date est indiquée.)
- 3 Appuyez une nouvelle fois sur la touche d'affichage (DISPLAY). (La valeur du compteur est indiquée.)
- 4 L'heure actuelle est à nouveau indiquée si vous appuyez une troisième fois sur la touche d'affichage (DISPLAY).

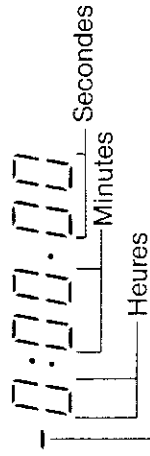

Le signe moins (-) apparaît lorsque la bande est lue vers l'amont alors que le compteur affichait 0:00.00.

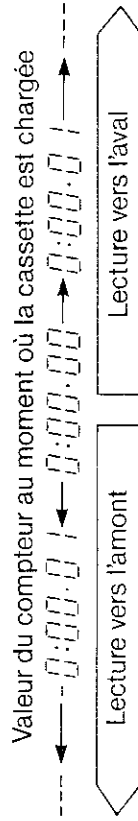

- Si la bande de la cassette que vous avez introduite n'est pas entièrement réembobinée, le signe moins (-) précède la valeur du compteur dès que s'effectue une lecture vers l'amont.
- La valeur du compteur ne change pas pendant la lecture d'une bande vierge ou d'une portion de bande qui ne comporte pas d'enregistrement.

Pendant un enregistrement commandé par le programmeur ou le minuteur d'enregistrement immédiat, le compteur indique l'heure de la fin de l'enregistrement.

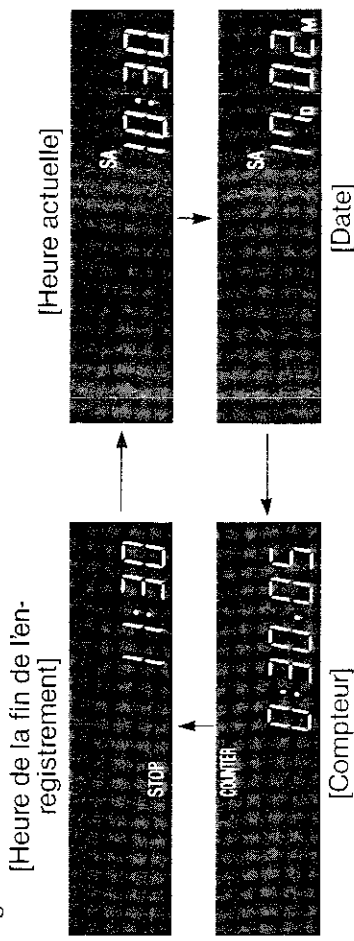

Remise à zéro du compteur

Assurez-vous que l'indication affichée représente la valeur du compteur puis appuyez sur la touche d'effacement (CLEAR). L'indication COUNTER 0:00.00 apparaît sur l'affichage.

REMARQUE:

Le compteur est automatiquement remis à zéro (0:00.00) lors du chargement d'une cassette ou du réembobinage complet de la bande.

Mémoire du compteur

Elle permet de réembobiner rapidement la bande jusqu'en un point tel que la valeur du compteur soit nulle (0:00.00).

- 1 Pendant la lecture ou l'enregistrement, appuyez sur la touche d'effacement (CLEAR) pour "marquer" le point jusqu'auquel vous désirez que la bande soit ultérieurement réembobinée. Le compteur prend alors la valeur 0:00.00.
 - 2 Appuyez sur la touche de mémoire (MEMORY). L'indication M apparaît sur l'affichage.
 - 3 A la fin de la lecture ou de l'enregistrement, appuyez sur la touche d'arrêt (STOP).
 - 4 Appuyez sur la touche de réembobinage (REW); la bande est réembobinée jusqu'à ce que le compteur indique à nouveau 0:00.00.
 - 5 Pour dépasser ce point, appuyez une nouvelle fois sur la touche de réembobinage (REW).
- REMARQUES:**
- Vous pouvez annuler la mémoire du compteur en appuyant une seconde fois sur la touche de mémoire (MEMORY).
 - L'indication fournie par le compteur peut être légèrement différente de 0:00.00 au moment où le réembobinage est arrêté.

SYSTEME DE RECHERCHE D'INDEX VHS (APLD)

La fonction de recherche permet de retrouver rapidement une scène sur la bande. Cette recherche peut se faire de trois manières différentes:

- (A) Recherche par index
- (B) Recherche par enregistrement
- (C) Recherche par compteur

Choisissez celle qui est la mieux adaptée au contenu de la bande et employez les touches de la télécommande.

REMARQUES:

- La recherche n'est pas possible si l'horloge n'est pas réglée.
- Le début de la scène recherchée peut varier légèrement d'une recherche à l'autre.
- La mémoire du compteur est inopérante pendant une recherche par index, par enregistrement et par compteur.
- Si vous n'indiquez aucune valeur dans les soixante secondes qui suivent la pression sur la touche de recherche (SEARCH), la recherche est annulée.

Signal d'index

Un signal d'index est automatiquement inscrit sur la bande au début d'un enregistrement par le programmeur ou le minuteur. Un tel signal peut également être inscrit en appuyant, au moment voulu, sur la touche d'enregistrement (REC).

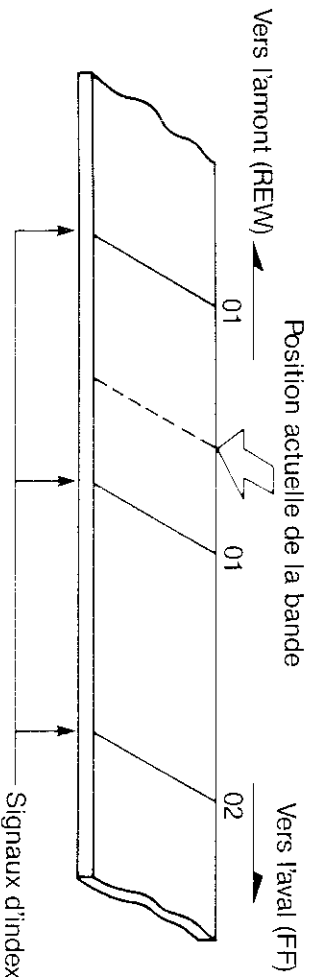

(A) Recherche par index

Dans ce cas, le magnétoscope recherche un signal d'index particulier et commence la lecture dès qu'il l'a trouvé.

Exemple: Commencer la lecture à partir du deuxième enregistrement suivant celui en cours. (L'index associé à ce deuxième enregistrement est employé pour retrouver le début de cet enregistrement.)

- 1 Appuyez une fois sur la touche de recherche (SEARCH) (sur la télécommande), ce qui a pour effet de commander la recherche par index. L'indication 01 clignote.



- 2 Indiquez le numéro de l'index au moyen de la touche + ou de la touche - en l'occurrence 02. L'indication 02 clignote.

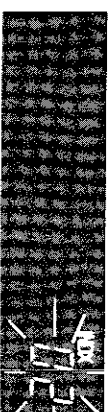

- 3 Appuyez sur la touche d'avance rapide (FF) pour commencer la recherche. (Pour rechercher un index en amont de l'enregistrement en cours de lecture, appuyez sur la touche de réembobinage (REW).)



- 4 La lecture commence dès que le deuxième signal d'index est localisé.



REMARQUES:

- La recherche par index peut ne pas vous donner entière satisfaction si les signaux d'index sont trop rapprochés, c'est-à-dire si l'intervalle de temps qui les sépare est inférieur à 3 minutes.
- La recherche par index peut être annulée en appuyant sur la touche de lecture (PLAY) ou sur la touche d'arrêt (STOP).
- Si la bande est entièrement lue ou entièrement réembobinée sans que la scène recherchée ait été localisée, la recherche est annulée.
- La recherche par index peut être impossible si la bande est usagée ou endommagée.
- Si vous appuyez une nouvelle fois sur la touche de recherche (SEARCH) tandis que vous indiquez le numéro de l'index de la scène recherchée, la recherche est annulée.

(B) Recherche par enregistrement

Dans ce cas les enregistrements sont successivement localisés par la recherche de tous les signaux d'index.

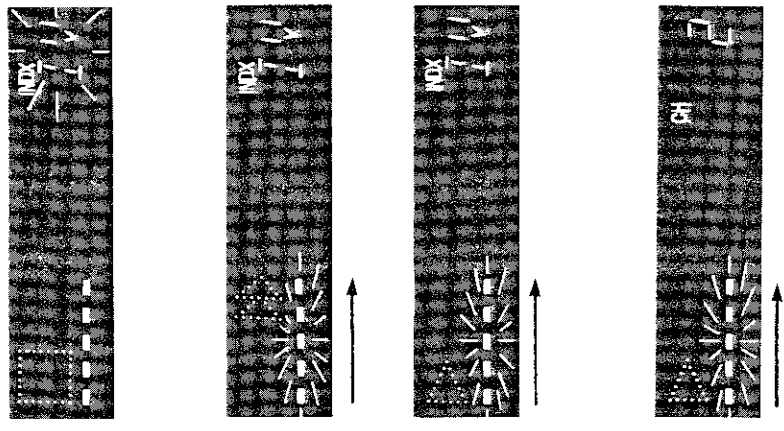

- 1 Pendant la lecture de la bande (ou lorsque son défilement est arrêté) appuyez deux fois sur la touche de recherche (SEARCH), ce qui a pour effet de commander la recherche par enregistrement. L'indication IV clignote.
- 2 Appuyez sur la touche d'avance rapide (FF) (ou sur la touche de réembobinage (REW)). Le magnétoscope localise les signaux d'index placés en aval (ou en amont). L'indication INDX IV s'éclaire.
- 3 Après la localisation du premier enregistrement, la bande est lue pendant sept secondes environ. Puis la bande défile rapidement, dans la direction de la recherche, jusqu'à l'enregistrement suivant et, à nouveau, elle est lue pendant sept secondes environ.
- 4 Lorsque vous avez retrouvé l'enregistrement que vous recherchez, appuyez sur la touche de lecture (PLAY).

REMARQUES:

- La recherche par enregistrement peut ne pas vous donner entière satisfaction si les signaux d'index sont trop rapprochés, c'est-à-dire si l'intervalle de temps qui les sépare est inférieur à 3 minutes.
- La recherche par enregistrement peut être impossible si la bande est usagée ou endommagée.

(C) Recherche par compteur

Les cinq chiffres du compteur de temps peuvent être employés pour préciser la position dans le temps d'une scène à rechercher et commencer la lecture à partir de cette position.

Exemple: La valeur actuellement indiquée par le compteur est: 1:30.05
Sa valeur pour la scène recherchée est: 2:59.00

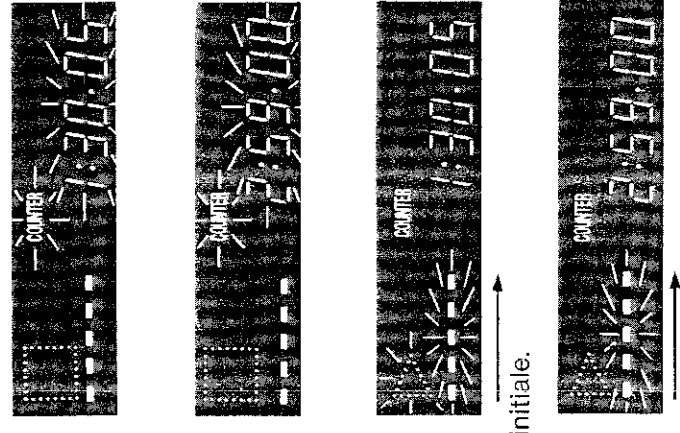

- 1 Appuyez trois fois sur la touche de recherche (SEARCH) (sur la télécommande) pendant la lecture de la bande ou après avoir arrêté son défilement. L'indication COUNTER 1:30.05 clignote.
- 2 Indiquez la valeur du compteur pour la scène recherchée (en l'occurrence, 2:59.00) au moyen de la touche ⊕ ou de la touche ⊖ (Les chiffres des secondes sont désormais "00").
- 3 Appuyez sur la touche de lecture (PLAY). Le témoin de lecture clignote, signalant ainsi que la lecture commencera dès que la recherche sera terminée. Le compteur indique à nouveau la valeur initiale.
- 4 Le magnétoscope compare la valeur initiale du compteur à celle que vous avez indiquée et provoque le défilement de la bande dans le sens voulu. La lecture commence dès que la valeur du compteur correspond à celle de la scène recherchée. Le clignotement du témoin de lecture cesse alors mais ce témoin demeure éclairé.

REMARQUES:

- Vous avez la possibilité d'effectuer la recherche sur la partie de la bande qui est en amont de l'indication du compteur en faisant précéder la valeur recherchée du signe moins (-).
- La recherche par compteur peut être annulée en appuyant sur la touche de lecture (PLAY) ou sur la touche d'arrêt (STOP).
- Si la bande est entièrement lue ou entièrement réembobinée sans que la scène recherchée ait été localisée, la recherche est annulée.
- Si vous appuyez une nouvelle fois sur la touche de recherche (SEARCH) tandis que vous indiquez la valeur du compteur pour la scène recherchée, la recherche est annulée.
- La valeur du compteur ne change pas si la recherche est effectuée sur une bande vierge ou une portion de bande qui ne comporte pas d'enregistrement.
- La recherche par compteur s'effectue même si vous appuyez sur la touche d'arrêt (STOP) après avoir indiqué la valeur du compteur pour la scène recherchée, mais dans ce cas le défilement de la bande est arrêté.

ENREGISTREMENT AVEC LE PROGRAMMATEUR

Le programmateur peut mémoriser les informations correspondant à l'enregistrement automatique de huit émissions sur une période de 365 jours. Ces enregistrements peuvent correspondre à des émissions quotidiennes ou hebdomadaires (dans ce cas l'enregistrement a lieu jusqu'à la fin de la bande). Le réglage du programmateur est réalisé à partir de la télécommande que vous devez diriger vers le magnétoscope.

Exemple: Enregistrement, en position 1, d'une émission diffusée sur le canal télévisé 7, le mercredi 7 mars 1990, entre 9 heures et 10 heures 30. Il est actuellement 10 heures 28, le samedi 17 février 1990.

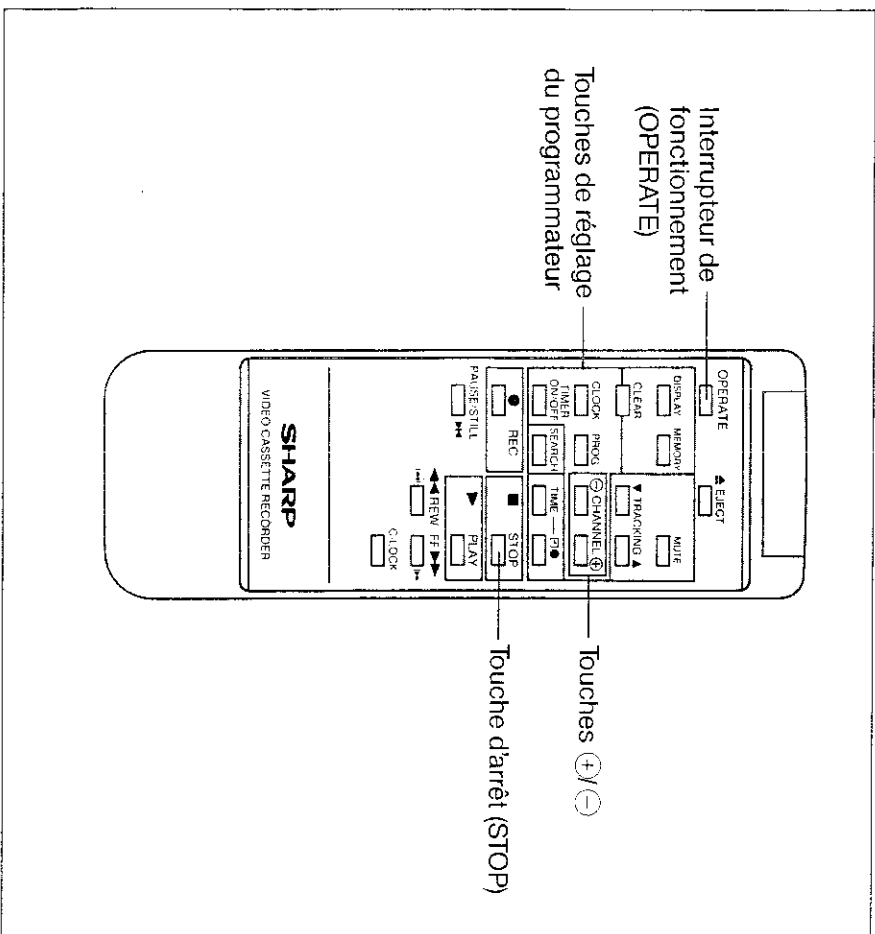

- 1 Introduisez une cassette après vous être assuré qu'elle n'est pas protégée contre l'effacement. Le magnétoscope est automatiquement mis en fonctionnement.
- 2 Vérifiez l'heure indiquée par l'horloge. Si elle est inexacte, procédez à une remise à l'heure (reportez-vous à **REGLAGE DE L'HEURE ET DE LA DATE**).
- 3 Appuyez sur la touche de programmation (PROG). L'indication "PROG" et un numéro de programmation, en l'occurrence 1, clignotent. Les touches (+) et (-) vous permettent de sélectionner un autre numéro de programmation.
- 4 Appuyez sur la touche de programmation (PROG). L'indication 1 devient fixe et l'indication 17 clignote. Appuyez sur les touches (+) ou (-) pour faire apparaître le jour du mois, en l'occurrence 07.
- 5 Appuyez sur la touche de programmation (PROG). L'indication 07 devient fixe et l'indication 02 clignote. Appuyez sur les touches (+) ou (-) pour faire apparaître le numéro du mois, en l'occurrence 03.

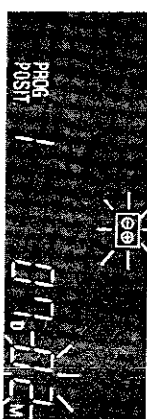
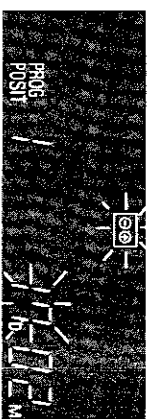

6 Appuyez sur la touche de programmation (PROG). L'indication 03 est affichée et les indications DATE, DAILY et WEEKLY clignotent.

7 Au moyen des touches (+) ou (-) vous sélectionnez DATE pour effectuer un seul enregistrement, DAILY pour effectuer un enregistrement à la même heure chaque jour ou WEEKLY pour effectuer un enregistrement à la même heure et le même jour chaque semaine. Pour cet exemple, vous sélectionnez DATE.

8 Appuyez sur la touche de programmation (PROG). L'indication DATE devient fixe et l'indication 10 clignote. Appuyez sur les touches (+) ou (-) pour faire apparaître les chiffres de l'heure du début de l'enregistrement, en l'occurrence 09.

9 Appuyez sur la touche de programmation (PROG). L'indication 9 est affichée et l'indication 28 clignote. Appuyez sur les touches (+) ou (-) pour faire apparaître les chiffres des minutes du début de l'enregistrement, en l'occurrence 00.

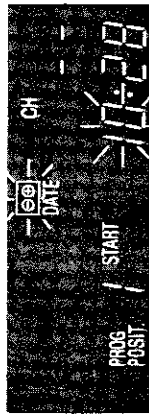

10 Appuyez sur la touche de programmation (PROG). L'indication 09 clignote. Appuyez sur les touches (+) ou (-) pour faire apparaître les chiffres de l'heure de la fin de l'enregistrement, en l'occurrence 10.

11 Appuyez sur la touche de programmation (PROG). L'indication 00 clignote. Appuyez sur les touches (+) ou (-) pour faire apparaître les minutes de la fin de l'enregistrement, en l'occurrence 30.

12 Appuyez sur la touche de programmation (PROG). Le numéro du canal télévisé 01 clignote. Appuyez sur les touches (+) ou (-) pour faire apparaître le numéro du canal sur lequel est diffusée l'émission que vous désirez enregistrer, en l'occurrence 07. Pour enregistrer à partir d'une source extérieure raccordée à la prise audiovisuel (AUDIO/VIDEO), choisissez le canal AV. Ce canal se trouve après le canal 60 et avant le canal 1.

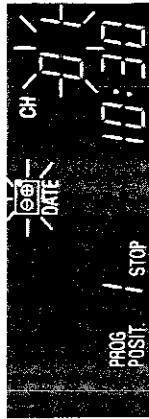
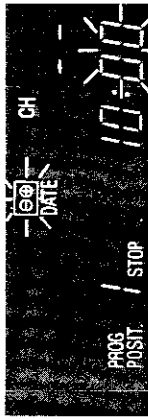
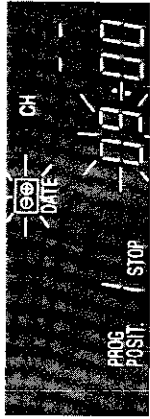

- ③ Appuyez sur la touche de programmation (PROG). L'affichage indique l'heure, la valeur du compteur ou la date. (Dans cet exemple, l'affichage indique l'heure.)

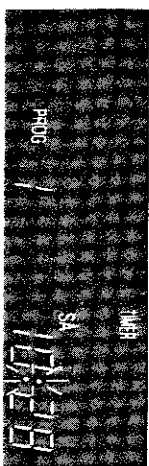

Pour mettre en service le programmeur, dirigez la télécommande vers le magnétoscope, appuyez sur la touche de commande du programmeur (TIMER ON/OFF) et assurez-vous que le témoin TIMER est éclairé sur l'affichage.

REMARQUES:

- Si la fin de la bande est atteinte avant la fin de tous les enregistrements, le magnétoscope éjecte la cassette et se met de lui-même hors fonctionnement.
- Si l'alimentation du magnétoscope est interrompue pendant plus de 20 secondes, les programmations peuvent être annulées.
- Si vous appuyez sur la touche de commande du programmeur (TIMER ON/OFF) alors qu'aucune cassette n'est placée dans le magnétoscope, le témoin TIMER clignote, signalant ainsi que l'enregistrement est impossible.
- Si vous appuyez sur la touche de commande du programmeur (TIMER ON/OFF) et que la cassette que vous avez placée dans le magnétoscope est protégée contre l'effacement (la languette a été ôtée et le trou n'est pas recouvert), le témoin TIMER clignote et la cassette est éjectée.
- Si le témoin TIMER est éclairé, le fonctionnement normal du magnétoscope et les opérations de programmation ou d'annulation de programmation sont impossibles. Si vous désirez employer le magnétoscope ou procéder à des opérations de programmation (ou d'annulation de programmation), appuyez sur la touche de commande du programmeur (TIMER ON/OFF) puis mettez le magnétoscope en fonctionnement.
- Le programmeur ne peut pas être réglé ou vérifié pendant un enregistrement précisément commandé par le programmeur.
- Pour arrêter un enregistrement commandé par le programmeur, vous devez appuyer sur la touche d'arrêt (STOP).
- Si, au cours d'une programmation, vous n'enfonchez aucune touche pendant une minute, l'affichage indique à nouveau l'heure.
- Si vous indiquez la même heure pour le début et la fin d'un enregistrement, la programmation est annulée.
- Le programmeur ne peut être réglé qu'à partir de la télécommande.
- Le jour de la semaine est automatiquement affiché.

Vérification d'une programmation

Pour vérifier les différentes programmations, dirigez la télécommande vers le magnétoscope et procédez comme il est dit ci-dessous.

- 1 Appuyez sur la touche de programmation (PROG), sur la télécommande. Les numéros des programmations qui ne contiennent aucune information, s'affichent.
- 2 Sélectionnez le numéro de la programmation que vous désirez vérifier au moyen des touches (+) ou (-).
- 3 Appuyez sur la touche de programmation (PROG) afin de vérifier successivement:
 - (a) le jour du mois et le mois du début de l'enregistrement d'une part, s'il s'agit d'un enregistrement unique (DATE), quotidien (DAILY) ou hebdomadaire (WEEKLY) d'autre part;
 - (b) l'heure du début de l'enregistrement;
 - (c) l'heure de la fin de l'enregistrement;
 - (d) le numéro du canal télévisé.
- 4 Cela étant fait, appuyez une nouvelle fois sur la touche de programmation (PROG). L'affichage retrouve son état initial (heure, compteur ou date).

Annulation d'une programmation

- 1 Appuyez sur la touche de programmation (PROG), sur la télécommande.
- 2 Sélectionnez le numéro de la programmation que vous désirez annuler au moyen des touches (+) ou (-).
- 3 Assurez-vous qu'il s'agit bien de la programmation à annuler puis appuyez sur la touche d'effacement (CLEAR), sur la télécommande.
- 4 Appuyez sur la touche de réglage de l'horloge (CLOCK).

REMARQUE:

- Les touches de sélection des canaux (CHANNEL) (sur la télécommande comme sur le magnétoscope) sont sans effet pendant un réglage du programmeur ou une vérification ou une annulation d'une programmation.

ENREGISTREMENT AVEC LE MINUTEUR

Ce minuteur est très utile pour effectuer :

- Un enregistrement immédiat. C'est notamment le cas lorsque se présente un visiteur inattendu ou que vous devez quitter le salon de télévision pour répondre à un appel téléphonique.
- Un enregistrement différé. C'est notamment le cas lorsque vous devez quitter votre domicile ou que vous souhaitez vous coucher.

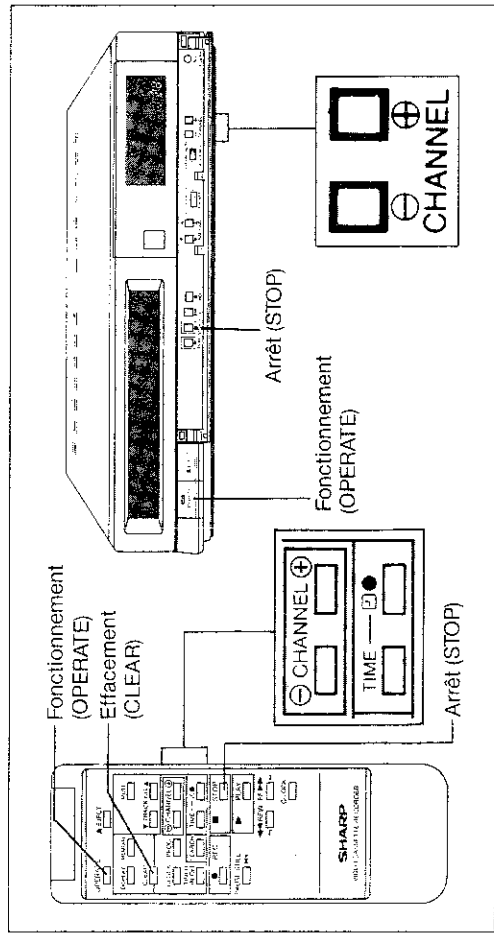

Enregistrement immédiat

Exemple: Heure actuelle: 11 heures 45 le samedi
Heure de la fin de l'enregistrement: 12 heures 30 Canal télévisé: 2

- 1 Sélectionnez le canal télévisé sur lequel est diffusée l'émission que vous désirez enregistrer.
- 2 Appuyez sur pour commencer l'enregistrement et indiquer l'heure à laquelle il doit se terminer.
 - A chaque pression sur cette touche, l'heure de la fin de l'enregistrement augmente de 10 minutes.
 - Le cas échéant, précisez les minutes au moyen des touches et .

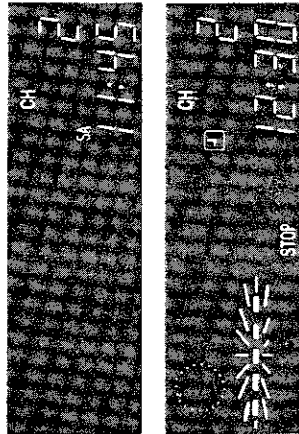

REMARQUES:

- La touche d'arrêt (STOP) permet d'interrompre l'enregistrement.
- Ce mode d'enregistrement n'est possible que si le magnétoscope est en veille ou en enregistrement.

Enregistrement différé

Exemple: Heure actuelle: 11 heures 45 le samedi
Heure du début de l'enregistrement: 19 heures 30 Heure de la fin de l'enregistrement: 20 heures 30 Canal télévisé: 2

- 1 Sélectionnez le canal télévisé sur lequel est diffusée l'émission que vous désirez enregistrer.
- 2 Appuyez sur la touche de réglage de l'heure (TIME) pour indiquer l'heure à laquelle doit commencer l'enregistrement.
 - Cette heure peut être quelconque au cours des 24 heures qui suivent. A chaque pression sur cette touche, l'heure du début de l'enregistrement augmente de 10 minutes.
 - Le cas échéant, précisez les minutes au moyen des touches et .
- 3 Appuyez sur la touche pour indiquer l'heure de la fin de l'enregistrement.
 - Le cas échéant, précisez les minutes au moyen des touches et .
- 4 Mettez le magnétoscope hors fonctionnement au moyen de l'interrupteur (OPERATE).

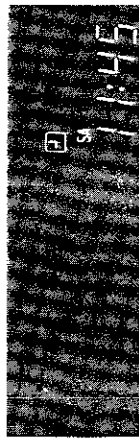
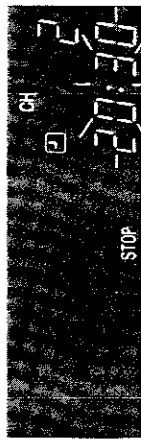
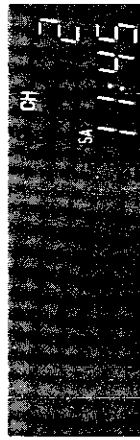

REMARQUES:

- Il n'est pas possible de changer le numéro du canal télévisé après le réglage du minuteur.
- Pour vérifier l'heure du début et l'heure de la fin de l'enregistrement, mettez le magnétoscope en fonctionnement au moyen de l'interrupteur (OPERATE) puis appuyez sur la touche de réglage de l'heure (TIME) pour afficher l'heure du début de l'enregistrement et sur la touche pour afficher l'heure de la fin de l'enregistrement. Enfin, mettez le magnétoscope hors fonctionnement au moyen de l'interrupteur (OPERATE).
- Pour annuler une programmation, pendant un réglage ou à la fin d'un réglage du minuteur, appuyez sur la touche d'effacement (CLEAR) alors que l'heure du début, ou l'heure de la fin, de l'enregistrement clignote.
- Le minuteur ne peut pas être réglé si le programmeur est en service. Mettez le programmeur hors service en appuyant sur la touche de commande (TIMER ON/OFF).

VERROUILLAGE DE FONCTIONNEMENT (C-LOCK)

Le magnétoscope peut être verrouillé dans un état de fonctionnement déterminé en appuyant sur la touche prévue à cet effet (C-LOCK) sur la télécommande. Aussi longtemps que vous ne libérez pas le verrouillage, les commandes (y compris l'interrupteur de mise en/hors fonctionnement) demeurent sans effet. Le verrouillage est sans effet sur le fonctionnement automatique.

Exemple: verrouillage pendant une lecture

1 Appuyez sur la touche de verrouillage (C-LOCK), placée sur la télécommande, pendant deux secondes environ. Le pictogramme " " clignote sur l'affichage multifonctions.

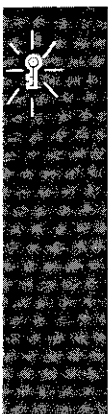

2 Puis le pictogramme " " cesse de clignoter (mais demeure éclairé); le verrouillage est enclenché.

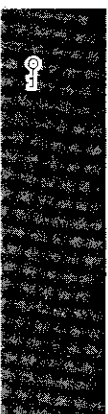

3 A partir de maintenant et quelles que soient les touches sur lesquelles vous pourriez appuyer, le magnétoscope continuera de lire la bande.

Le verrouillage peut être libéré d'une des deux manières suivantes:

A- 1 Appuyez à nouveau sur la touche de verrouillage (C-LOCK) pendant deux secondes. Le pictogramme " " clignote.

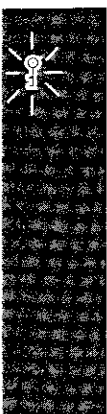

2 Le pictogramme " " disparaît et le verrouillage est libéré.



B Appuyez sur la touche de déffacement total (ALL CLEAR) placée sur le magnétoscope.

REMARQUES:

- Si vous libérez le verrouillage en appuyant sur la touche de déffacement total (ALL CLEAR), vous devez remettre l'horloge à l'heure et, éventuellement, recommencer la programmation.
- Du fait de l'alimentation de secours de certains circuits, le verrouillage ne peut pas être libéré en débranchant la fiche du cordon d'alimentation pendant la période où ce secours a un effet (minimum 20 secondes). Vous devez employer une des deux méthodes décrites ci-dessus.

RECOPIE OU EDITION, D'UN CAMÉSCOPE VERS LE MAGNETOSCOPE

Recopier ou éditer une cassette, d'un caméscope vers le magnétoscope est très facile en faisant appel au compteur et aux diverses fonctions de recherche. Le schéma ci-dessous est donné à titre indicatif. Reportez-vous au manuel qui vous a été remis avec le caméscope.

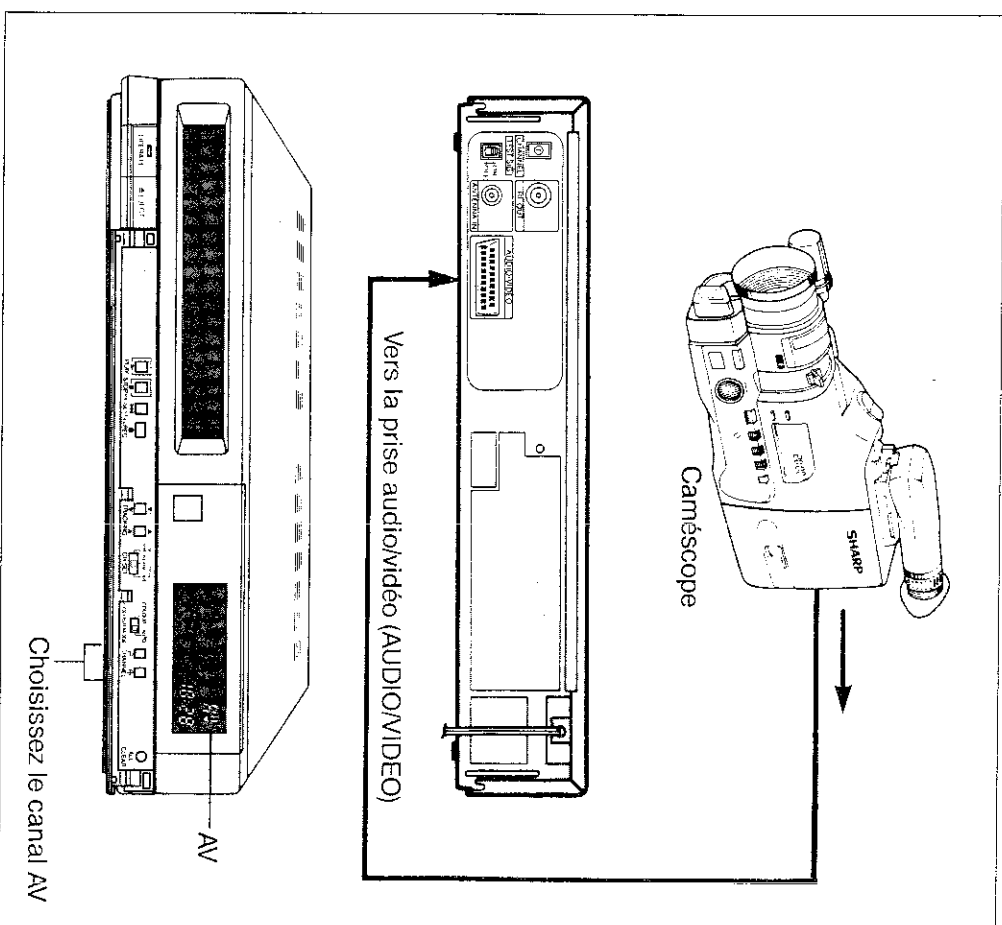

AVANT DE FAIRE APPEL A UN TECHNICIEN

Les conditions suivantes ne traduisent pas nécessairement un défaut de fonctionnement. En conséquence, procédez aux vérifications indiquées avant de faire appel aux services d'un technicien.

Symptômes	Remèdes
<ul style="list-style-type: none"> Absence d'alimentation. Le témoin OPERATE ne s'éclaire pas. La cassette ne peut pas être éjectée. 	<ul style="list-style-type: none"> Assurez-vous que le cordon d'alimentation est branché. Vérifiez la prise secteur, les fusibles ou le disjoncteur. Mettez le magnétoscope sous tension. Appuyez sur la commande du programmeur (TIMER ON/OFF) pour mettre le programmeur hors service.
<ul style="list-style-type: none"> Le magnétoscope ne fonctionne pas. Le témoin OPERATE est éclairé. 	<ul style="list-style-type: none"> De la condensation s'est formée à l'intérieur du magnétoscope. Attendez environ trois heures. Appuyez plusieurs fois sur la touche d'éjection (EJECT). Le dispositif de sécurité que comporte le magnétoscope a fonctionné. Débranchez le magnétoscope et attendez environ une minute avant de le rebrancher.
<ul style="list-style-type: none"> L'enregistrement est impossible 	<ul style="list-style-type: none"> La cassette est protégée contre l'effacement (languette ôtée et trou à découvert). Employez une autre cassette ou recouvrez le trou. Assurez-vous que le magnétoscope contient une cassette.
<ul style="list-style-type: none"> La cassette est automatiquement éjectée lorsque vous appuyez sur REC, [] ou TIMER ON/OFF. 	<ul style="list-style-type: none"> La languette de protection a été ôtée et le trou est à découvert. Employez une autre cassette ou recouvrez le trou.
<ul style="list-style-type: none"> Absence de couleur ou image TV médiocre en lecture normale. 	<ul style="list-style-type: none"> Assurez-vous que les raccordements sont corrects. Branchez le cordon d'alimentation.
<ul style="list-style-type: none"> La bande ne défile pas. 	<ul style="list-style-type: none"> Assurez-vous que le magnétoscope n'est pas en pause ou arrêté sur image. Assurez-vous que la fin, ou le début, de la bande n'a pas été atteint.
<ul style="list-style-type: none"> De la "neige" apparaît sur l'image pendant la lecture. 	<ul style="list-style-type: none"> Réglez l'alignement (TRACKING) ou employez une autre cassette. Les têtes peuvent être chargées de condensation ou de particules magnétiques provenant de la bande. Dans ce cas les têtes doivent être nettoyées. Adressez-vous à un revendeur ou un technicien agréé.
<ul style="list-style-type: none"> Absence d'image pendant la lecture. 	<ul style="list-style-type: none"> Assurez-vous que le téléviseur est sur le même canal que le canal de sortie du convertisseur radiofréquence. Vérifiez les câbles de liaison.

Symptômes	Remèdes
<ul style="list-style-type: none"> La cassette ne peut pas être introduite. 	<ul style="list-style-type: none"> Assurez-vous qu'il n'y a pas une autre cassette à l'intérieur du magnétoscope. Assurez-vous que la cassette est correctement présentée.
<ul style="list-style-type: none"> L'image ne change pas même lorsque vous appuyez sur CHANNEL. 	<ul style="list-style-type: none"> Assurez-vous que le sélecteur de gamme (CH SET) est sur la position NORM.
<ul style="list-style-type: none"> L'affichage ne fonctionne pas correctement. 	<ul style="list-style-type: none"> Appuyez sur ALL CLEAR et procédez à une remise à l'heure. Le cas échéant, réglez le programmeur.
<ul style="list-style-type: none"> Aucun fonctionnement quelle que soit la touche enfoncée. 	<ul style="list-style-type: none"> Assurez-vous que le verrouillage de fonctionnement (C-LOCK) n'est pas enclenché.
<ul style="list-style-type: none"> Il est impossible de sélectionner certains canaux. 	<ul style="list-style-type: none"> Le canal est ignoré. Procédez à son rappel.

FICHE TECHNIQUE

Format: Standard PAL VHS

Dispositif d'enregistrement

vidéo:

Signal vidéo: Deux têtes rotatives, balayage hélicoïdal

Durée d'enregistrement ou de lecture: Couleur ou noir et blanc PAL; 625 lignes

Largeur de la bande: 240 minutes avec une cassette E-240

Vitesses de défilement: 12,7 mm

Entrée antenne: 23,39 mm/s

Canaux de réception: 75 Ohms, asymétrique

Signal de sortie radiofréquence: VHF 2 à 12 + S1 à S20; UHF 21 à 69

Alimentation: UHF, canaux 30 à 39 (préréglage usine sur le canal 36)

Consommation: 220 V, 50 Hz

Température ambiante de fonctionnement: 24 W (environ)

Température de stockage: 5°C à 40°C

Sortie vidéo: 1,0 Vc-c, 75 Ohms

Entrée audio ligne: -3,8 dBs, 47 kOhms

Sortie audio ligne: -3,8 dBs, 1 kOhm

Poids: 430 (L) x 349 (P) x 82 (H) mm

Accessoires fournis: 6,0 kg (environ)

Câble coaxial 75 Ohms, mode d'emploi, télécommande, 2 piles R6 (AA, UM/SUM-3)

La conception et les caractéristiques peuvent être modifiées sans préavis.

SHARP ELECTRONICS (EUROPE) GmbH

SonninstraÙe 3, 2000 Hamburg 1

SHARP ELECTRONICS (U.K.) LTD.

Manchester U.K.