

SHARP

VIDEO CASSETTE RECORDER
VIDEO-CASSETTEN-RECORDER
MAGNETOSCOPE A CASSETTE
VIDEOKASSETTBANDSPELARE

VC-7750 G/S/N

OWNER'S MANUAL **MANUEL DU PROPRIETAIRE**
BEDIENUNGSANLEITUNG **BRUKSANVISNING**

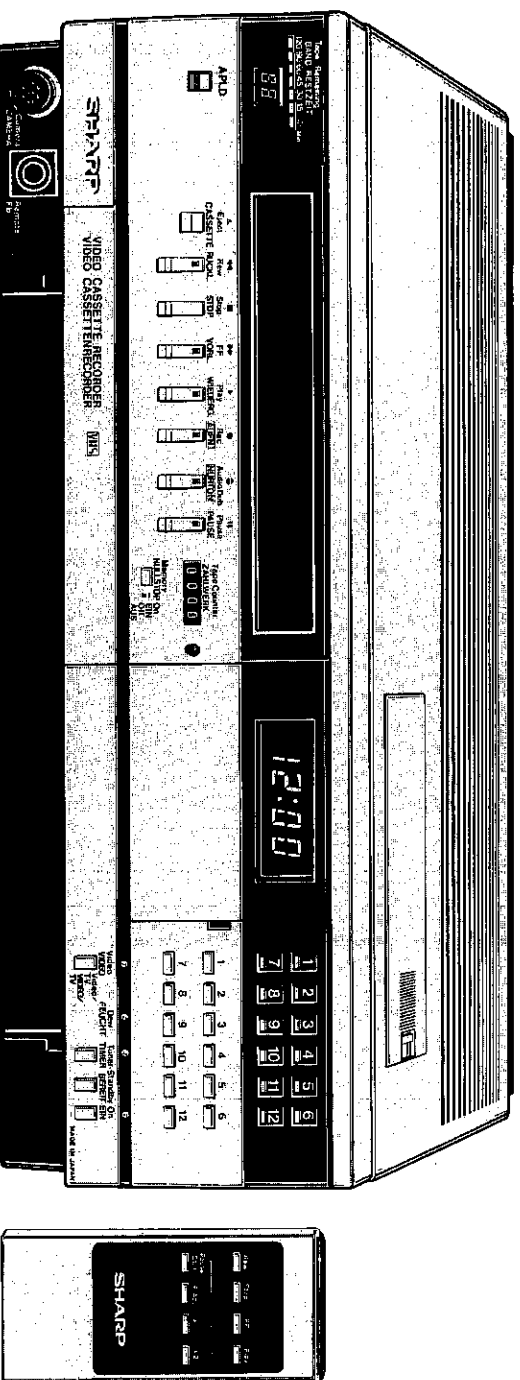

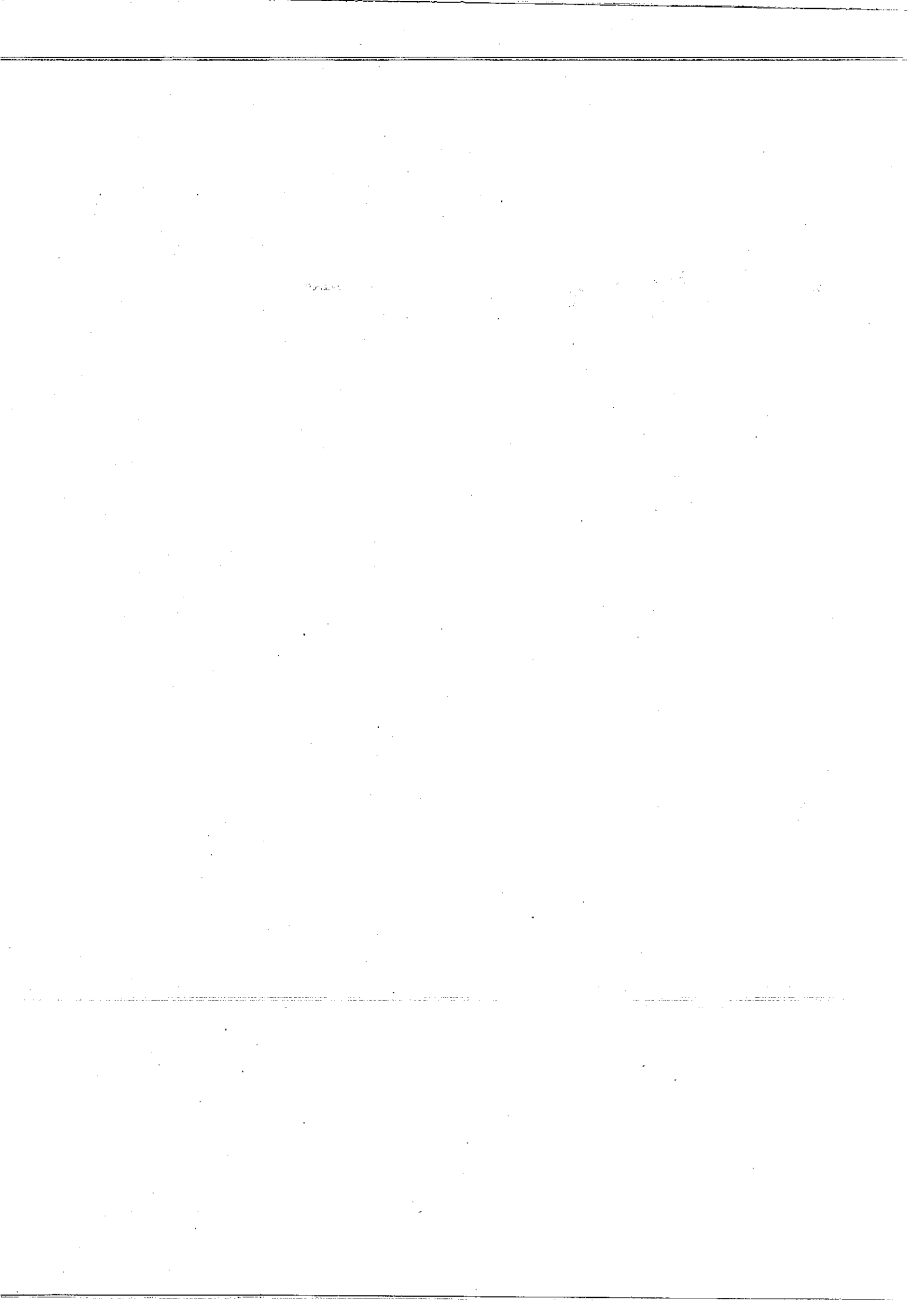

"SHARP" consumer electronic products are enjoying a world-wide reputation for unsurpassed quality and precision manufacturing techniques since 1924, when the famous SHARP trademark appeared for the first time on a radio receiver.

Your new SHARP Video Cassette Recorder (VCR) incorporates our latest electronic circuitry and engineering advances for the best possible performance. Given proper care, your new VCR will provide many years of entertainment.

Im Jahre 1924 erschien zum ersten Mal das inzwischen berühmte SHARP-Warenzeichen auf einem Rundfunkempfänger. Die mit diesem Warenzeichen gekennzeichneten Geräte der Unterhaltungselektronik genießen weltweit ein hohes Ansehen für unübertroffene Qualität und hervorragende Technik.

Ihr neuer Video-Cassetten-Recorder (VCR) von SHARP ist mit der modernsten Elektronik bestückt und enthält die Ergebnisse der neuesten technischen Entwicklung. Behalten Sie dieses Gerät richtig und Sie werden viele Jahre daran Freude haben.

Les appareils électroniques "SHARP" jouissent d'une réputation mondiale grâce à leur qualité insurpassée et à la précision des techniques de fabrication, depuis 1924, date à laquelle la célèbre marque "SHARP" est apparue pour la première fois sur un récepteur radio.

Voire nouveau magnétoscope à cassette SHARP (VCR) comprend notre circuit électronique le plus récent et toutes les techniques de pointe ont été utilisées afin de vous assurer les meilleures performances possibles. Votre nouveau VCR vous procurera des années de plaisir, si vous en prenez soin.

Read this manual carefully before operation.

Lesen Sie diese Bedienungsanleitung vor der Inbetriebnahme sorgfältig durch.

Prière de lire ce manuel attentivement avant d'utiliser votre magnétoscope à cassette.

Börja alltså med att läsa igenom den här bruksanvisningen innan du använder apparaten. Ta god tid på dig, lär dig hitta bland knappar och tangenter. I några fall använder vi engelska ord eller uttryck där vi saknar ett adekvat svenskt ord eller beskrivning. Lycka till!

CAUTION

1. Only use VHS cassettes with this unit.
 2. Audio-visual material may consist of copyrighted works which must not be recorded without the authority of the owner of the copyright.
 3. Please refer to relevant law in your country.
- This apparatus complies with requirements of EEC directive 76/889/EEC.

VORSICHT

1. Für dieses Gerät können nur VHS-Cassetten verwendet werden.
 2. Audio-visuelles Material kann Urheberrechte umfassen, die ohne Genehmigung des Eigentümers dieser Urheberrechte nicht aufgenommen werden dürfen.
 3. Siehe die entsprechenden nationalen Gesetze.
- Das Apparat Stimmt mit den Bedingungen der EG-Richtlinien 76/889/EWG überein.

PRECAUTIONS A PRENDRE

1. N'utiliser que des cassettes VHS avec cet appareil.
 2. Le matériel audio-visuel peut comporter des oeuvres faisant l'objet de droits d'auteur qui ne peuvent être enregistrés sans l'autorisation du possesseur du droit d'auteur, veuillez vous référer aux réglementations nationales en vigueur.
 3. Source d'alimentation V/C-7750G/S/N CA 220V, 50Hz uniquement.
- Cet appareil répond aux spécifications de la directive CCE 76/889/CCE.

NÅGRA FÖRSIKTIGHETSÅTGÄRDER

1. Använd endast VHS-kassetter till denna apparat.
2. Tänk på att visst AV-material enligt lag om upphovsrätt ej får användas utan tillstånd från rättshavaren. Är du tveksam bör du kontakta denne innan du gör en kopia, eller på annat sätt utnyttjar ett material.
3. Drivspänningen skall vara 220 V/50 Hz.

WARNING

1. To avoid fire or electric shocks, do not expose this unit to rain or moisture.
2. Slots and openings in the cabinet and at the side or bottom are provided for ventilation. To ensure reliable operation and to protect the unit from overheating, these openings must not be blocked or covered. Avoid enclosed spaces such as bookcases unless proper ventilation is provided.
3. Keep the unit away from radiators or heat sources.
4. Do not push objects of any kind into this unit through the cabinet slots as they could touch current-carrying parts or short-circuit parts resulting in a fire or electric shock.
5. Never spill liquid of any kind on this unit. If liquid is spilled into the unit, consult qualified service personnel.
6. Do not attempt to open the cabinet. There are no parts you can service inside. Refer all servicing to qualified service personnel.
7. Use this unit in horizontal (flat) position only.

POWER SWITCH

The mains switch is located on the rear connector panel. Setting this switch to OFF completely disconnects the power supply from the set, including the timer clock. Use two switches on the front of the VCR unit. Turn on the unit using the ON-SWITCH, and turn it off using the STAND-BY-SWITCH.

WARNUNG

1. Das Gerät ist vor Regen und Feuchtigkeit zu schützen.
2. Die Schlitze und Öffnungen im Gehäuse sowie an der Seite und an der Bodenplatte dienen zur Ventilation. Für richtigen Betrieb und zur Vermeidung von Überhitzung dürfen diese Öffnungen nicht blockiert oder zugedeckt werden. Vermeiden Sie die Aufstellung in Schränken oder anderen umschlossenen Plätzen, sofern nicht für ausreichende Luftzirkulation gesorgt ist.
3. Stellen Sie das Gerät nicht auf oder an Heizgeräte oder Wärmequellen.
4. Führen Sie keine Gegenstände durch die Öffnungen in das Gerät ein. Die Berührung von stromführenden Teilen kann zu Kurzschluß, Feuer oder elektrischem Schlag führen.
5. Achten Sie darauf, daß keine Flüssigkeit in das Gerät eindringt. Falls dies geschehen sein sollte, muß ein qualifizierter Fachmann konsultiert werden.
6. Öffnen Sie nicht das Gehäuse. Das Gerät enthält keine Teile, die Sie selbst warten oder reparieren können.
7. Verwenden Sie dieses Gerät nur in horizontaler (liegender) Stellung.

BETRIEBSCHALTER

Der Netzschalter ist auf der Gerätrückseite angeordnet. Wird dieser Schalter auf Position OFF gestellt, dann ist die gesamte Stromversorgung einschließlich der Timer-Zeituhr abgeschaltet. Für das Ein- und Ausschalten des Recorders dienen die beiden frontseitig angebrachten Tastenschalter. Den Recorder mit Hilfe des EIN-Schalters einschalten bzw. mit Hilfe des BEREITSCHAFT-Schalters abschalten.

ATTENTION

1. Ne pas exposer cet appareil à la pluie ou à l'humidité, afin d'éviter tout risque d'incendie ou de décharge électrique.
2. Des fentes et orifices dans le cabinet et sur le côté ou le fond sont prévus pour l'aération. Ces orifices ne doivent pas être bouchés ou couverts, afin d'assurer un fonctionnement sûr et d'éviter une surchauffe de l'appareil. Prière de ne pas placer cet appareil dans un endroit encastré, tel que sur des étagères, à moins qu'une aération appropriée ne soit prévue.
3. Ne pas placer cet appareil près de radiateurs ou autres sources de chaleur.
4. Ne pas insérer d'objets dans cet appareil par les fentes du cabinet, car ils pourraient toucher certaines pièces sous tension ou en court-circuit, et provoquer un incendie ou une décharge électrique.
5. Ne jamais renverser de liquide sur cet appareil. Prière de consulter un spécialiste qualifié dans le cas où ceci se produit.
6. Ne pas essayer d'ouvrir le cabinet. Vous ne pouvez pas réparer aucune des pièces situées à l'intérieur. Prière de faire appel à un spécialiste pour toute réparation.
7. N'utiliser cet appareil qu'en position horizontale (à plat).

COMMUTEUR D'ALIMENTATION

L'interrupteur général de l'appareil est installé sur le panneau de connexion arrière. En plaçant de commutateur sur la position "OFF", le courant d'alimentation est entièrement coupé aux circuits de l'appareil, y compris l'alimentation nécessaire à l'horloge de chronométrage. Utiliser les deux commutateurs installés en façade et mettre le magnétoscope sous tension avec le commutateur "ON-SWITCH" et l'arrêter avec le commutateur "STAND-BY-SWITCH".

NÅGRA VARNINGAR

1. Utsätt inte apparaten för regn eller annan väta, eftersom det kan försäkra sk elektrisk chock och andra störningar.
2. Språngor och öppningar i höljet är avsedda för ventilation, och får inte övertäckas. Om du ställer upp din VCR i en bokhylla, måste du tänka på att inte ha böcker eller liknande för nära. Apparaten får bäst av att stå "luftigt".
3. Placera inte bandspelaren för ett värmeelement eller annan värmekälla.
4. Stick aldrig in något föremål, penna, strumpsticka eller annat liknande i apparaten. Kortslutningar av spänningsförande komponenter kan bli följden och orsaka allvarliga skador.
5. Om du råkat spilla någon vätska i apparaten måste du kontakta en servicemänninnan du använder igen.
6. Öppna inte höljet! Om du inte råkar vara kvalificerad VCR-tekniker kan du inte göra någonting åt en ev störning. Ta alltid kontakt med din handlare om något verk kan vara fel - se även sid 65.
7. Använd din VCR endast på ett horisontellt underlag.

NÄTSTRÖMSTÄLLARE

Huvudströmställaren sitter på den bakre panelen. När den är i läge "OFF", är all strömtillförsel avstängd - även klockan och timerfunktionen. Använd de två knapparna på fronten, "STAND BY" och "ON" när du dagligen utnyttjar apparaten. Du slår alltså på den med "ON" och av dem med "STAND BY".

1. Front cassette loading mechanism.
2. Solenoid mechanism with soft push selector.
3. Three hour recording/Play back. (with E-180).
4. 8 Function infrared rays wireless remote control. Play/fast forward/rewind/stop/normal speed play-back/double speed play-back/half speed play-back/still picture/frame by frame advance.
5. APLD (Automatic Program Locate Device)
6. Programmable timer and 24 hour display electronic clock. (Set to automatically record up to 7 program on different channels over 7 days period, or record to same program everyday for up to seven days.)
7. Built-in VHF/UHF electronic 12 button tuner.
8. Tape remaining indicator with 7 LED.
9. Mechanical 4 digit tape counter with memory.
10. Dew warning indicator with anti dew heater.
11. Built-in ten pin type connection terminal for camera.
12. Automatic rewind system.
13. One touch recording mechanism.
14. Built-in RF converter.
15. Audio dubbing system.

1. Front-Cassetteneinschub.
2. Leichtgängige Tipptasten mit Magnetspulsenschalter.
3. Dreistündige Aufnahme/Wiedergabe.
4. Infrarot-Fernbedienung für acht Gerätefunktionen. Wiedergabe/Schnellvorlauf/Rücklauf/Stop/Wiedergabe mit Normalgeschwindigkeit/Zeitrafer (doppelte Geschwindigkeit)/Zeitlupe (halbe Geschwindigkeit)/Standbild/Einzelbild.
5. Programmwahlautomatik (APLD = Automatic Program Locate Device)
6. Programmierbarer Timer und 24-Stunden-Elektronikuhr. (Dient für automatische Aufnahmen von bis zu 7 Programmen auf verschiedenen Kanälen über eine Periode von 7 Tagen oder für Aufnahme des gleichen Programms an jedem Tag ebenfalls über eine Periode von 7 Tagen.)
7. Eingebauter VHF/UHF Tuner mit 12 Tasten.
8. Bandlängenanzeige mit sieben Leuchtdioden (LED).
9. Mechanisches 4-stelliges Bandzählwerk.
10. Feuchthykrets-Warnanzeige mit Heizung.
11. Eingebaute 10-Polige Anschlußbuchse für Kamera.
12. Rückspulautomatik.
13. Aufnahmen durch Betätigung einer Taste.
14. Eingebauter HF-Wandler.
15. Nachvertonung möglich.

1. Système frontal d'insertion de cassette.
2. Mécanisme de solénoïde (sélecteur à pression ultra-sensible).
3. Reproduction/enregistrement de trois heures.
4. Bloc de télécommande sans fil à rayons infrarouges 8 fonctions. Lecture/défilement rapide/réembobinage/arrêt/lecture vitesse normale/lecture deux fois la vitesse/lecture à la demi-vitesse/arrêt sur image/avance image par image.
5. Dispositif APLD (dispositif de localisation automatique de programme)
6. Chronomètre programmable et horloge électronique à affichage sur cycle de 24 heures.
7. Régler pour enregistrement automatique jusqu'à 7 programmes sur différentes chaînes et pendant une période de 7 jours ou pour enregistrer tous les jours le même programme pendant sept jours.
7. Tuner électronique incorporé à 12 touches pour VHF/UHF.
8. Indicateur de durée de bande à 7 diodes électroluminescentes.
9. Compteur de repérage mécanique à 4 chiffres.
10. Voyant de signalisation de condensation de l'humidité ambiante avec réchauffeur.
11. Connecteur incorporé à dix broches pour raccordement de caméra électronique.
12. Système de réembobinage automatique.
13. Enregistrement par simple pression de touche.
14. Convertisseur RF incorporé.
15. Système de post-synchronisation son.

1. Frontladdning av kassetten.
2. Magnetstyrd mekanik; mjuktrycksknapp (soft-push).
3. 3 timmars in/avspejning med E-180 kassetten.
4. Fjärrkontroll med infrarådar för 8 funktioner: snabb- och återspolning, normal avspjning, stopp, "stillbild"/paus, enbildsmärning, slow-motion och dubbel avspjningshastighet.
5. APLD automatisk programsökning för lokalisering av visst program eller avsnitt.
6. Programmerbar timer med 24-timmars tidvisning. Timern kan ställas in att spela in 7 program från upp till 7 kanaler 7 dagar i förväg, eller samma program dagligen i upp till 7 dagar.
7. Inbyggd helt elektronisk VHF/UHF-tuner med 12 mjuktrycksknappar.
8. Indikator för återstående speltid. (LED-teknik).
9. Mekaniskt, 4-siffrigt bandräkneverk med minnesfunktion.
10. Varningsindikator för fukt samt avfuktare.
11. Anslutningskontakt för videokamera.
12. Automatisk återspolning vid bandslut.
13. Enknappsinspelning.
14. Inbyggd MF-omvandlare.
15. Möjlighet till audiodubbing/ljudpålägg.

- Caution and warning (1 ~ 2)
- Features (3)
- Operating controls and functions (6 ~ 15)
- Antenna/VCR/TV receiver connections (16)
- Technical requirements for operation
 - Battery installation (17)
 - Clock setting (18 ~ 20)
 - Operation of tuning system (21 ~ 25)
 - Dew indicator (26)
 - Loading and unloading video cassettes (27 ~ 28)
 - Video cassette (27)
 - APLD (Auto Programme Locating Device) Operation (29 ~ 31)
 - Tape remaining indicator (31 ~ 32)
 - Tape counter and memory function (33)
 - Automatic rewind system (34)
- Recording
 - Recording TV Programmes (35 ~ 37)
 - Watching one channel while recording another channel (38 ~ 39)
 - Recording with programmable timer (40 ~ 49)
 - Recall memory (50)
 - Programme clearing (51 ~ 52)
 - Unattended recording by Sleep function (53 ~ 54)
 - Recording from video camera (55)
 - Built-in ten pin type connection terminal for camera (56)
- Play back (57 ~ 58)
- Tracking control (59)
- How to use the remote speed control (60 ~ 61)
- Audio dubbing (62 ~ 63)
- Checks before requesting service (64)
- Specifications (66)

- Vorsicht und Warnung (1 ~ 2)
- Merkmale (3)
- Bedienungselemente und Funktionen (6 ~ 15)
- Antenne/VCR/Fernsehgerät-Anschlüsse (16)
- Technische Voraussetzungen für den Betrieb
 - Einsetzen der Batterie (17)
 - Zeituhreinstellung (18 ~ 20)
 - Bedienung des Abstimmsystems (21 ~ 25)
 - Kondensationsanzeige (26)
 - Cassetteneinschub und Auswurf (27 ~ 28)
 - Video-Cassetten (27)
 - APLD-Programmwahlautomatik (29 ~ 31)
 - Bandlängenanzeige (31 ~ 32)
 - Bandzählwerk und Speicherfunktion (33)
 - Automatisches Rückspulsystem (34)
- Aufnahme
 - Aufnahme von Fernsehprogrammen (35 ~ 37)
 - Aufnahme eines und gleichzeitiger Empfang eines anderen Fernsehprogrammes (38 ~ 39)
 - Aufnahme mittels programmierbarem Timer (Zeitschaltuhr) (40 ~ 49)
 - Speicheranzeige (50)
 - Programmlöschung (51 ~ 52)
 - Aufnahme mit Abschaltfunktion (53 ~ 54)
 - Video-Kamera-Aufnahmen (55)
 - Eingebaute 10-Polige Buchse für Kamera (56)
- Wiedergabe (57 ~ 58)
- Spurlagenregelung (59)
- Verwendung der Fernbedienung (60 ~ 61)
- Nachvertonung (62 ~ 63)
- Prüfungen vor Inanspruchnahme des Kundendienstes (64)
- Technische Daten (66)

■ Précautions à prendre et avertissements	(1 ~ 2)
■ Caractéristiques	(3)
■ Organes de commande et fonctions	(6 ~ 15)
■ Connexions d'antenne, de magnétoscope et de téléviseur	(16)
■ Conditions techniques de fonctionnement	
● Mise en place de la batterie	(17)
● Réglage de l'horloge	(18 ~ 20)
● Fonctionnement du système d'accord	(21 ~ 25)
● Indicateur de condensation de l'humidité ambiante	(26)
● Chargement et déchargement de vidéocassette	(27 ~ 28)
● Vidéocassette	(27)
● Fonctionnement du dispositif APPLD (dispositif de localisation automatique de programme)	(29 ~ 31)
● Indicateur de durée de bande	(31 ~ 32)
● Compteur de repérage et fonction de mémoire	(33)
● Système de réembobinage automatique	(34)
■ Enregistrement	
● Enregistrement des programmes de télévision	(35 ~ 37)
● Visionnement d'une chaîne et enregistrement d'une autre	(38 ~ 39)
● Enregistrement par chronoprotecteur programmable	(40 ~ 49)
● Mémoire de rappel	(50)
● Effacement de programme	(51 ~ 52)
● Enregistrement en votre absence par mode de temporisation	(53 ~ 54)
● Filmer avec une caméra vidéo	(55)
● Connecteur incorporé à dix broches pour raccordement de caméra électronique	(56)
■ Lecture	(57 ~ 58)
● Déphaseur variable	(59)
● Emploi du bloc de télécommande	(60 ~ 61)
■ Post-synchronisation son	(62 ~ 63)
■ Contrôle avant de demander un dépannage	(65)
■ Fiche technique	(67)
■ Quelques recommandations et avertissements	(1 ~ 2)
■ Quelques précautions d'usage et avertissements	(3)
■ Contrôle des fonctions	(6 ~ 15)
■ Antenne/VCR/TV-anslutningar	(16)
■ Tekniska förutsättningar för användning	(17 ~ 34)
● Läggnig av batterier	(17)
● Klockinställning	(18 ~ 20)
● Inställning av UHF-kanal	(21 ~ 25)
● Avfuktningssindikator	(26)
● Laddning och urladdning med en kassett	(27 ~ 28)
● Videokassetten	(28)
● Användning av APPLD-funktionerna	(29 ~ 31)
● Speltidsindikering	(31 ~ 32)
● Räkneverk och minnesfunktion	(33)
■ Inspelning	(35 ~ 56)
● Inspelning av ett TV-program	(35 ~ 37)
● Se ett program, spela in ett annat	(38 ~ 39)
● Inspelning med timer	(40 ~ 49)
● Kontroll av minnesfunktionen	(50 ~ 54)
● Programradering	(52)
● Obevakad inspelning med "sleep"-funktion	(53)
● Inspelning från videokamera	(55)
● Kamerans anslutningskontakt	(56)
■ Avspelning	(57 ~ 59)
● Spårkontroll, tracking	(59)
■ Användning av fjärrkontrollen	(60 ~ 61)
■ Dubbing/Judoplågg	(62 ~ 63)
■ Felökningschema	(64 ~ 65)
■ Specifikationer	(66 ~ 67)

**Operating controls
and functions**

**Bedienungselemente
und Funktionen**

**Organes de commande
et fonctions**

Kontroller och funktioner

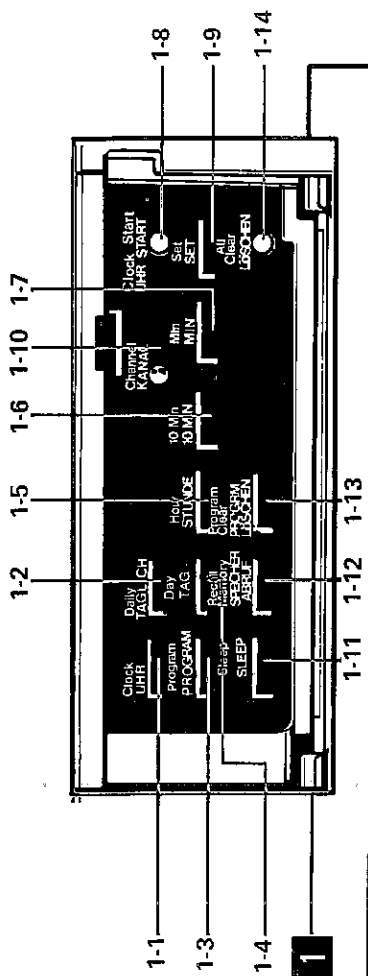

**Top & Front
Vorder- und Rückseite
Vue de dessus et façade
Över och främre del
Över och främre del**

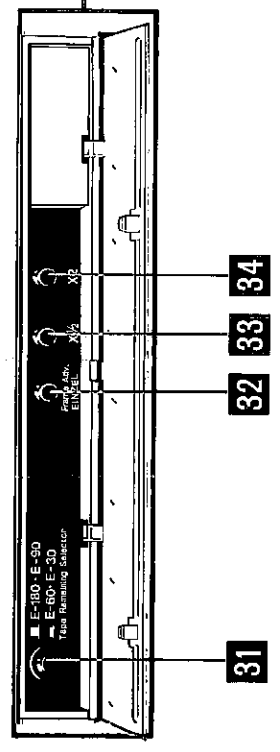
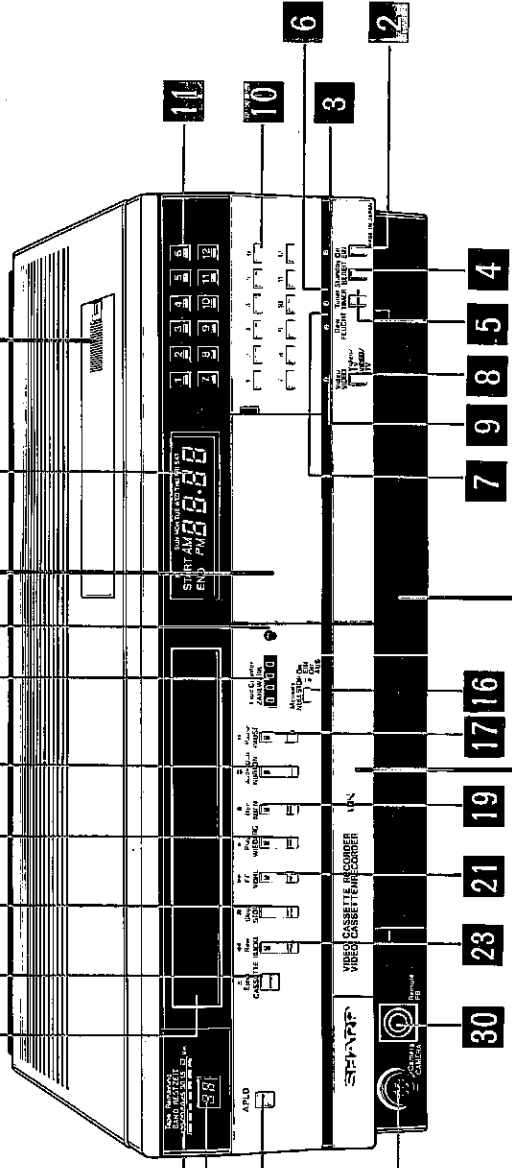
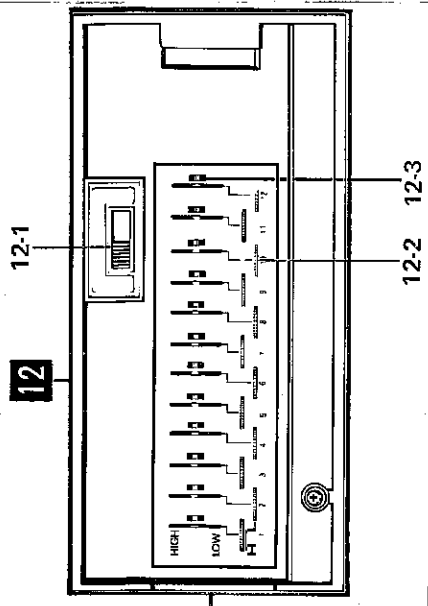

1

Clock & Programmable timer unit : control panel

This panel may be opened by pulling gently towards you.
Inside the panel are control buttons for setting the actual time and programme timer recording (including clear).

1-1

1-1 Clock
To set the actual time, push this button first. Also, when the digital clock display indicates the start or end time of the programme recording timer, pressing this button immediately causes the display of "actual time". See page 18 ~ 20.

1-2

1-2 Daily
Used for setting the start or end time of the programme recording timer. Repeated recording within the same time band is possible for 7 consecutive days from sunday through saturday. See page 45 ~ 48.

1-3

1-3 Program
To set the start time of the programme recording timer, push this button first. See page 42 ~ 45.

1-4

1-4 Day
Used for setting the "actual time" or programme recording timer". See page 18 ~ 20, 42 ~ 45.

1-5

1-5 Hour
Used to set "hours", "actual time" or "programme recording timer". It changes from 0 to 1, 2, ... 23, 0.
It is a 1-push/1-up system, but the number will continue to change as the button is depressed.

1-6

1-6 10 Min
Used to set the 10s of "minutes" of "actual time" or "programme recording timer". It changes from 0 to 1, 2, 3, 4, 5, 0. It is a 1-push/1-up system, but the number will continue to change as the button is depressed.

1 Zeituhr und programmierbarer Timer: Eingabefenster

Die Abdeckplatte kann geöffnet werden, indem vorsichtig daran gezogen wird. An der Innenseite sind die Funktionsstasten für das Einstellen der Uhrzeit und das Vorprogrammieren des Timers (einschließlich Löschtaste) angeordnet.

1-1

1-1 UHR
Diese Taste zuerst drücken, wenn die Uhrzeit eingestellt werden soll. Auch wenn in der Sichtanzeige der Zeitpunkt für das automatische Ein- oder Abschalten angezeigt wird, wird durch Drücken dieser Taste auf die normale Uhrzeit zurückgeschaltet. Siehe auch Seite 18 ~ 20.

1-2

1-2 TAGLICH
Dient zum Einstellen der Ein- oder Abschaltzeit für Timer-Aufnahmen. Unbeaufsichtigte Aufnahme täglich zum gleichen Zeitpunkt ist für sieben aufeinanderfolgende Tage möglich. Siehe auch Seite 45 ~ 48.

1-3

1-3 PROGRAMM
Diese Taste zuerst drücken, wenn der Einschaltzeitpunkt für eine Timer-Aufnahme programmiert werden soll. Siehe auch Seite 42 ~ 45.

1-4

1-4 TAG
Dient zum Einstellen der normalen Uhrzeit sowie auch des Ein-/Abschaltpunktes bei Timer-Aufnahmen. Siehe auch Seite 18 ~ 20, 42 ~ 45.

1-5

1-5 STUNDE
Dient zum Einstellen der Stunden, wenn die normale Uhrzeit oder die Ein-/Abschalzeit einer Timer-Aufnahme eingestellt wird. Ändert die Stundenzahl von 0 auf 1, 2, ... 23, 0 usw. Die Anzeige wird also mit jedem Tastendruck um eine Stelle erhöht; bei gedrückter gehaltener Taste ändert die Anzeige jedoch rasch.

1-6

1-6 10 MIN
Dient zum Einstellen der Minuten, wenn die tatsächliche Uhrzeit eingestellt bzw. der Ein-/Abschaltpunkt für Timer-Aufnahmen vorprogrammiert wird. Ändert die 10-Minuten-Stelle von 0 auf 1, 2, 3, 4, 5, 0 usw. Die Anzeige wird also mit jedem Tastendruck um eine Ziffer erhöht; bei gedrückter gehaltener Taste ändert die 10-Minuten-Stelle jedoch rasch.

1 Horloge & Chronorupteur programmable: panneau de commande.

Ce panneau peut s'ouvrir en le tirant sans force spéciale vers soi. Toutes les touches de commande sont placées dans le panneau de commande aux fins de programmation de l'heure légale et des données pour le chronorupteur d'enregistrement de programme (mode d'affichage compris).

1-1

1-1 "CLOCK"
Appuyer d'abord sur ce bouton pour mettre à l'heure. D'autre part, dès que l'affichage numérique de l'horloge indique le début ou la fin de la programmation du chronorupteur d'enregistrement de programme, l'enfoncement de ce bouton provoque un affichage instantané de l'heure légale. Voir page 18 ~ 20.

1-2

1-2 "DAILY"
Touche servant à la programmation du début et de la fin des données du chronorupteur d'enregistrement de programme. Un enregistrement répété dans la même tranche horaire est possible sur une durée de 7 jours consécutifs, de dimanche à samedi. Voir page 45 ~ 48.

1-3

1-3 "PROGRAMM"
Appuyer d'abord sur cette touche pour programmer le chronorupteur d'enregistrement de programme. Voir page 42 ~ 45.

1-4

1-4 "DAY"
Touche permettant de mettre à l'heure légale ou de programmer le chronorupteur d'enregistrement de programme. Voir page 18 ~ 20, 42 ~ 45.

1-5

1-5 "HOUR"
Touche permettant de régler les heures, l'heure légale ou de programmer le chronorupteur d'enregistrement de programme. L'affichage change de 0 à 1, 2, ... 23, 0. Il s'agit d'un système à une pression/un relâchement, mais les chiffres changent progressivement si la touche est maintenue pressée.

1-6

1-6 "10 MIN"
Touche servant à la programmation des dixièmes de minute de l'heure légale ou du chronorupteur d'enregistrement de programme. L'affichage change de 0 à 1, 2, 3, 4, 5, 0. Il s'agit d'un système à une pression/un relâchement, mais les chiffres changent progressivement si la touche est maintenue pressée.

1 Kontrollpanelen för klocka och timer

Öppna skyddslocket genom att försiktigt föra det åt dig. Innanför locket finns de knappar du behöver använda för att ställa in klockan och timern (även för återställning av timern).

1-1

1-1 Klockan
För att ställa in befintlig tid trycker du först på denna knapp. Även om digitalklockan visar start-tid för stopptid, kommer klockan att visa befintlig tid (om du ställt in den) så snart du trycker på denna knapp. Se vidare sid 20.

1-2

1-2 "Daily" - dagliginställning
Här ställer du in start- och stopptid för ett program som skall spelas in dagligen under max 7 dagar: söndag till lördag. Se vidare sid 45 ~ 48.

1-3

1-3 Program
För att ställa in start- eller stopptid för programtimern börjar du alltid med att trycka in denna knapp, se vidare sid 40 - 49.

1-4

1-4 "Day" - veckodag
Den här använder du vid inställning av befintlig tid, och när du programmerar timern, se vidare sid 18 ~ 20, 42 ~ 45.

1-5

1-5 "Hour" - timme
Här gör du tim-inställningen när du ställer in befintlig tid, eller programmerar timern. Den löper från 0 till 1, 2, ... 23, 0. Knappen matar fram 1 timme för varje tryckning, men fortsätter kontinuerligt så länge knappen hålls intryckt.

1-6

1-6 10 min
Här ställer du in 10-tals minuter av befintlig tid, eller vid programmering av timern. Den matar fram från 0 till 1, 2, ... 5, 0. Med Knappen matar du fram en siffra var gång du trycker, men matningen fortsätter så länge knappen hålls intryckt.

- 1 -7** Min
Used to set the single digit of "minutes" of "actual time" or "programme recording timer". It changes from 0 to 1.2...9.0. It is a 1-push/1-up system, but the number will continue to change as the button is depressed.
- 1 -8** Clock start
Push this button at the center with a thin object (like the tip of the pencil). Actual time counting will ensure upon release of the button.
- 1 -9** Set
Used to register the start and end time of the programme recording timer. Press this button just after indicating the "start and end time" on the digital clock display.
- 1 -10** Channel
This LED flashes until the specified channel is pushed during the registration of the timer programme recording, thus indicating that the specified channel has not yet been pushed.
- 1 -11** Sleep
Used to stop the VCR at the desired time by using the programme timer during either the recording or playback. See page 53 ~54.
- 1 -12** Recall Memory
Used to recall the contents of the registered programme recording timer. This is used to recall the contents of the programme while shifting the -day- of-the week display with the "Day" button depressed. See Page 50 ~52.
- 1 -13** Programme Clear
Used to clear the contents of the registered recording timer programme.
See page 52.
- 1 -14** All clear
Used to clear all the registered recording timer programme and actual time.
- 1 -7** "MIN"
Touche servant à la programmation des minutes de l'heure légale par unité ou du chronorupteur d'enregistrement de programme. L'affichage change de 0 à 1, 2...9, 0. Il s'agit d'un système à une pression/ un relâchement mais les chiffres changent progressivement si la touche est maintenue pressée.
- 1 -8** "CLOCK START"
Enfoncer la partie centrale de ce bouton à l'aide d'un objet à pointe effilée (l'extrémité d'un stylo à bille, par exemple). Le comptage de l'heure légale commence dès que le bouton est relâché.
- 1 -9** "SET"
Touche permettant de mettre en registre l'heure de début et de fin de programme de chronorupteur d'enregistrement de programme. Appuyer sur cette touche après avoir fait apparaître l'heure de début et de fin de programme au panneau d'affichage numérique de l'horloge.
- 1 -10** "CHANNEL"
Cette diode électroluminescente clignote tant que la touche d'une chaîne spécifique n'est pas pressée au cours de la programmation d'un enregistrement de programme par chronorupteur; elle permet ainsi de savoir qu'aucune touche de programmation de chaîne n'a été enfoncée.
- 1 -11** "SLEEP"
Touche permettant d'arrêter le magnéto-copie à l'heure voulue et par l'intermédiaire du programmateur de programme au cours du mode d'enregistrement ou de lecture. Voir page 53 ~54.
- 1 -12** "RECALL MEMORY"
Touche qui permet de rappeler les données du registre de chronorupteur d'enregistrement de programme. Cette touche rappelle les données d'un programme tout en déplaçant le jour de la semaine affiché par suite d'une pression sur la touche "CAY". Voir page 50 ~52.
- 1 -13** "PROGRAMME CLEAR"
Touche permettant d'effacer les données du registre de programme de chronorupteur d'enregistrement. Voir page 52.
- 1 -14** "ALL CLEAR"
Touche permettant d'effacer tous les registres de programme du chronorupteur d'enregistrement ainsi que l'heure légale.
- 1 -7** MIN
Dient zum Einstellen der Minutenstelle, wenn die tatsächliche Uhrzeit eingestellt bzw. der Ein-/Abschaltpunkt für Timer-Aufnahmen vorprogrammiert wird. Ändert die Minutenstelle von 0 auf 1, 2...9, 0 usw. Die Anzeige wird also mit jedem Tastendruck um eine Ziffer erhöht; bei gedrückter gehaltener Taste ändert die Minutenstelle jedoch rasch.
- 1 -8** UHR START
Diese Taste mit einem spitzen Gegenstand (Kugelschreiber usw.) drücken, um die Zeituhr in Übereinstimmung mit einem Zeitsignal in Gang zu setzen.
- 1 -9** SET
Dient zur Eingabe des Ein- und Abschaltzeitpunktes für Timer-Aufnahmen. Zuerst den gewünschten Zeitpunkt eingeben (erscheint in der Digital-Anzeige) und danach diese Taste drücken.
- 1 -10** KANAL
Diese LED blinkt, bis der entsprechende Kanal für Timer-Aufnahme eingegeben wurde.
- 1 -11** SLEEP
Dient zum Abschalten des Video-Cassetten-Recorders nach einer bestimmten Zeitspanne sowohl bei Aufnahme als auch bei Wiedergabe. Siehe auch Seite 53 ~54.
- 1 -12** SPEICHER ABRUF
Dient zum Abrufen der vorprogrammierten Ein- und Abschaltzeitpunkte für Timer-Aufnahmen aus dem Speicher, wobei der Wochentag jeweils mit der Taste einzustellen ist. Siehe auch Seite 50 ~52.
- 1 -13** PROGRAMM LÖSCHEN
Dient zum Löschen der vorprogrammierten Ein- und Abschaltzeiten für Timer-Aufnahmen. Siehe auch Seite 52.
- 1 -14** LÖSCHEN
Dient zum Löschen sowohl der vorprogrammierten Ein- und Abschaltzeiten für Timer-Aufnahmen als auch der tatsächlichen Uhrzeit.

- 2 Power on button**
Pressing this button allows the entire unit to be operative.
- 3 Operation LED lamp**
Lights up when the "Power ON Button" or "Timer Button" is turned ON.
- 4 Stand-by button**
Pressing this button causes the entire unit to become inoperative except for the "digital clock" which remains in operations. (To stop the digital clock, turn the main switch on the rear of the unit to "OFF" position).
- 5 Timer button**
Turned to "ON" position for "timer recording".
- 6 Timer LED lamp**
Lights up when the timer is set.
- 7 Dew indicator lamp**
Lights up if excessive moisture is present inside the unit. The protection device will present operation of the unit until the dew evaporates.
- 8 Video/TV Select button**
Pressing this button allows selection of either an external signal (TV) or RF signal (VCR) from the output to the monitor TV. Automatic changeover to "Video" is possible with the play key pressed.
- 9 Video made LED lamp**
Lights up when the video/TV select button is turned to "Video" and also in playback mode.

- 2 EIN**
Diese Taste einrasten, um die Stromversorgung der gesamten Einheit einzuschalten.
- 3 LED-Betriebsanzeige**
Leuchtet auf, wenn die Einschalttaste oder die Timer-Taste eingeschaltet ist.
- 4 BEREIT**
Wird diese Taste gedrückt, dann wird die gesamte Einheit mit Ausnahme der Digitalzeithr abgeschaltet. (Um auch die Digitalzeithr abzuschalten, den auf der Rückseite angebrachten Netzschalter auf Position OFF stellen.)
- 5 TIMER**
Für Aufnahmen mittels Timer ist diese Taste auf Position ON zu stellen.
- 6 LED-Timer-Anzeige**
Leuchtet auf, wenn der Timer (zeit-schaltuhr) eingeschaltet ist.
- 7 FEUCHT**
Leuchtet auf, wenn sich übermäßiges Kondensat im Inneren des Gerätes befindet. Eine Schutzschaltung vermeidet den Betrieb des Recorders, bis das Kondensat verdunstet ist.
- 8 VIDEO VIDEO/TV**
Mit dieser Taste kann zwischen einem externen Bildsignal (TV) und dem HF-Signal (VCR) am Ausgang zum Monitor-Fernseher gewählt werden. Durch Drücken der Wiedergabetaste wird automatisch auf "TV" bzw. "Video" umgeschaltet.
- 9 LED-Video-Anzeige**
Leuchtet auf, wenn die Video/TV-Wahltaste auf Position "Video" gestellt bzw. der Recorder auf Wiedergabe geschaltet ist.

- 2 Interrupteur général**
L'enfoncement de cet interrupteur rend aussitôt tous les circuits du magnétoscope opérationnels.
- 3 Témoin à diode électroluminescente de fonctionnement**
Il s'allume dès que l'interrupteur général est placé en position "ON" ou lorsque l'interrupteur de chronorupteur est placé sur la même position.
- 4 Poussoir de mode d'attente**
Une commande de ce poussoir fait que tous les circuits du magnétoscope sont rendus non opérationnels à l'exception de l'horloge numérique qui poursuit sa fonction. (Pour arrêter aussi l'horloge numérique, basculer l'interrupteur général intégral installé à l'arrière du magnétoscope en position "OFF".)
- 5 Interrupteur d'alimentation de chronorupteur**
Le basculer en position "ON" pour opérer un enregistrement par chronorupteur.
- 6 Témoin à diode électroluminescente de chronorupteur**
Il s'allume dès que le chronorupteur est mis en fonction.
- 7 Voyant de signalisation de condensation**
Il s'allume si une condensation de l'humidité ambiante s'est formée dans les circuits du magnétoscope. Le dispositif de protection ne permettra la mise en fonction du magnétoscope qu'après évaporation totale de la condensation.
- 8 Sélecteur vidéo/TV**
L'enfoncement de ce poussoir permet de choisir les signaux extérieurs (TV) ou les signaux haute fréquence (magnétoscope) à partir de la prise de sortie au moniteur de télévision. Une commutation automatique en mode "Vidéo" est possible en pressant la touche de lecture.
- 9 Témoin à diode électroluminescente de mode vidéo**
Il s'allume quand le sélecteur "Vidéo/TV" est placé sur la position "Vidéo" et au cours du mode de lecture.

- 2 "Power on" - näströmställare**
Med denna knapp intryckt är strömtillförseln inkopplad, och apparaten klar att användas.
- 3 Operation LED - funktionsindikator**
Denna indikator tänds när någon av knapparna power on eller "Timer on" är intryckta.
- 4 Stand by - beredskapsknapp**
Med denna knapp intryckt är all strömtillförsel till apparaten (sekundärt) bortkopplad, med undantag för klockan. (För att stoppa även klockan måste huvudströmställaren på baksidan slås ifrån.)
- 5 Timer**
Den här knappen skall vara intryckt när en programmerad inspelning görs.
- 6 Timer LED - funktionsindikator**
Indikatorn tänds så snart timerens minne är programmerat.
- 7 Dew LED - funktionsindikator**
Indikatorn tänds om fuktigheten i apparaten är för hög, och visar samtidigt att skyddskretsen är i funktion. När fukten dunstat av släcks indikatorn.
- 8 "Video/TV select" - väljare**
Här väljer du endera en yttre signal (TV) eller signalen från bandspelarens MF-utgång till din TV-apparat. Vid avspeling på bandspelaren kopplas väljaren automatiskt till videoläget.
- 9 "Video LED" - videoindikator**
Denna indikator tänds när väljaren video/TV är i läge Video samt vid avspeling.

- 10** **Channel Selector button**
Used to change the tuner built into the VCR over to any required channel.
- 11** **Channel Indicator**
Pressing "channel selector button" [10] causes the lamp corresponding to the button to light up.
- 12** **Channel Preset Tuning cover**
While putting the finger on the hook at the right end of the cover and lightly sliding it to left, lift the cover to remove it.
- 12 -1** **AFT switch**
- Turning the switch to the left causes AFT to be "OFF".
 - For tuning using "preset tuning control" 12 -2, be sure to turn this AFT to the left "OFF".
 - Turning the switch to the right causes AFT to be "ON".
- After tuning, be sure that the AFT switch remain "ON".
- 12 -2** **Preset tuning control**
Tunes in to the channel corresponding to "channel selector button" [10].
- 12 -3** **Band selector**
One of the three positions should be selected according to the receiving TV channel.
- 13** **Digital clock Timer**
Digital displays of "actual time" or "timer time" in a 24-hour format.
- 14** **Tape counter Reset Button**
Pressing this button resets the display to "0000".
- 15** **Tape counter**
4 digit display in response to tape travel.
- 16** **Tape counter memory switch**
Stops tape travel where the tape counter reads "9999" in tape "Rewind" mode.
- 10** **Sélecteur de canaux**
Sert à commuter le tuner incorporé au magnétoscope sur le canal désiré.
- 11** **Indicateur de canal**
Quand le sélecteur de canaux [10] est enfoncé, le voyant qui correspond au poussoir commandé s'allume.
- 12** **Couvercle du coffret d'accord pour pré réglage de canal**
Poser un doigt sur la griffe à l'extrémité droite du couvercle et faire coulisser ce dernier sans forcer, vers la gauche et soulever le couvercle pour le retirer.
- 12 -1** **Commutateur AFT**
- En basculant le commutateur sur la gauche, le circuit AFT est mis à l'arrêt.
 - Pour faire l'accord à l'aide de la commande de pré réglage d'accord 12 -2, ne pas oublier de basculer le commutateur AFT sur la gauche, en position "OFF".
 - Quand le même commutateur est basculé sur la droite, le circuit AFT est remis en fonction.
- Dès que les réglages d'accord sont terminés, ne pas oublier de ramener le commutateur AFT en position "ON".
- 12 -2** **Commande de pré réglage d'accord**
Accorder le canal qui correspond au sélecteur de canaux [10].
- 12 -3** **Commande d'accord précis**
Choisir une des trois positions en fonction de la chaîne de télévision reçue.
- 13** **Chronorupteur à horloge numérique**
Opère un affichage numérique de l'heure actuelle et de la programmation au chronorupteur en cycle de 24 heures.
- 14** **Poussoir de remise à zéro du compteur**
Enfoncer ce poussoir pour ramener l'affichage du compteur à "0000".
- 15** **Compteur de repérage**
Affiche à l'aide de 4 chiffres en réponse au défilement de la bande.
- 16** **Commutateur de mémoire du compteur de repérage**
Commande une interruption de transport de la bande quand le compteur de repérage indique "9999" au cours du mode de ré-embobinage.
- 10** **Kanalwahltaaste**
Dient zum Umschalten des in den VCR eingebauten Tuners auf den gewünschten Kanal.
- 11** **Kanalanzeige**
Durch Drücken einer der Kanalwahl-tasten [10] leuchtet die der Taste entsprechende Anzeige auf.
- 12** **Einschubdeckel für Abstimmssystem**
Den Finger am Haken des rechten Deckelendes anlegen, den Deckel etwas nach links drücken und danach abheben.
- 12 -1** **AFT-Schalter [AFT]**
- Diesen Schalter nach links schieben, um die automatische Feinabstimmung (AFT) abzuschalten (OFF).
 - Für das Abstimmen mittels Abstimm-regler 12-2 ist der AFT-Schalter nach links auf Position OFF zu stellen.
 - Den Schalter nach rechts schieben um die automatische Feinabstimmung (AFT) einzuschalten (ON).
- 12 -2** **Abstimmregler**
Mit diesem Regler auf den mittels Kanalwahltaaste [10] eingestellten Kanal abstimmen.
- 12 -3** **Empfangskanal-Wahlschalter**
Entsprechend dem zu empfangenden Fernsehkanal eine der drei Stellungen wählen.
- 13** **Digital-Zeituhr/Timer**
Zeigt die laufende Uhrzeit bzw. die eingestellte Einschaltzeit im 24-Stunden-Format an.
- 14** **Bandzählwerk-Nullstelltaaste**
Durch Drücken dieser Taste wird die Anzeige des Bandzählwerkes auf "0000" gestellt.
- 15** **ZÄHLWERK**
Das vierstellige Zählwerk zeigt die Länge des abgelaufenen Magnetbandes an.
- 16** **NULLSTOP EIN/AUS**
Wenn eingeschaltet, wird das Magnetband während der Rücklauf-funktion bei einer Bandzählwerksanzeige von "9999" angehalten.
- 10** **"Channel selector" - kanalväljare**
Här väljer du kanal i bandspelarens tuner.
- 11** **"Channel indicator" - kanalindikator**
Indikatorn visar vilken kanal som valts.
- 12** **"Channel preset tuning cover" - skyddslock**
Öppna facket genom att föra det något till vänster, och lyft försiktigt i "kroken" på höger sida.
- 12 -1** **"AFT switch" - omkopplare**
- För omkopplaren till vänster när du vill koppla bort den automatiska fininställningen.
 - Innan du ställer in en station med kontrollen "preset tuning control" (12-2) skall omkopplaren vara i läge "Off".
 - När stationen är inställd skall omkopplaren vara i läge "On".
- 12 -2** **"Preset" - förinställning**
Använd denna när du ställer in den önskade stationen tillsammans med kanalväljaren.
- 12 -3** **"Band selector" - bandväljare**
Bandväljare skall stå i det läge som svarar mot den kanal du önskar ta emot.
- 13** **"Digit clock/timer" - digitaldisplay**
Displayen visar endera befintlig tid eller timer-tid i sk 24-timmarsvisning.
- 14** **"Tape counter reset" - nollställning**
När du trycker in denna knapp nollställs bandräkneverket till 0000.
- 15** **"Tape counter" - räkneverk**
Det 4-siffriga bandräkneverket är mycket noggrant, och visar hur långt bandet fört. återspoling.
- 16** **"Tape counter memory - räkneverkminne"**
Med denna knapp kan du stoppa bandet så snart räkneverket visar siffrorna 9999 vid återspoling.

17 Pause/Still Key

Pressing this key during recording or playback causes the LED to light up and tape travel to temporarily stop. Also, pressing this button during playback makes the viewing of a still picture possible.

18 Audio Dubbing Key

Pressing this button allows the LED inside the button to light up and prerecording on the prerecorded tape to be possible via the "audio line input" or "mic".

19 Record Key

Pressing this button allows the LED inside the button to light up and recording to start.

20 Play Key

Pressing this button allows the LED inside the button to light up and the prerecorded tape to be played back.

21 Fast Forward Key

Pressing this button allows the LED inside the button to light up and fast forward operation to be performed.

22 Stop Key

Used to stop the operation of "playback", "Recording", "Fast Forward", "Rewind", or "Audio-Dub".

23 Rewind Key

Pressing this button allows the LED inside the button to light up and tape rewinding to start.

24 Eject Key

⁻¹ Loading
Pressing this key causes the cassette compartment cover to open, allowing a cassette to be inserted.

17 PAUSE/STAND

Durch Drücken dieser Taste während der Aufnahme oder Wiedergabe leuchtet die in diese Taste eingebaute LED auf und das Bandlaufwerk wird angehalten.

Diese Taste kann auch während der Wiedergabefunktion betätigt werden, wenn ein Standbild wiedergegeben werden soll.

18 NURTON

Durch Drücken dieser Taste leuchtet die in diese Taste eingebaute LED auf und das bespielte Magnetband kann über den Audio-Line-Eingang bzw. über die Mikrofonbuchse nachvertont werden.

19 AUFN

Durch Drücken dieser Taste leuchtet die in diese Taste eingebaute LED auf und die Aufnahme beginnt.

20 WIEDERG

Durch Drücken dieser Taste leuchtet die in diese Taste eingebaute LED auf und die Wiedergabe des bespielten Magnetbandes beginnt.

21 VORL

Durch drücken dieser Taste leuchtet die in diese Taste eingebaute LED auf und das Magnetband wird schnell vorgepusht.

22 STOP

Dient zum Abschalten der Bandlauf-funktionen Wiedergabe, Aufnahme, Schnell-vorlauf, Rücklauf, bzw. Nachvertontung.

23 RÜCKL

Durch Drückendeser Taste wird die in diese Taste eingebaute LED eingeschaltet und das Magnetband wird zurückgespult.

24 CASSETTE

⁻¹ Laden
Durch Drücken dieser Taste wird der Cassettenschacht geöffnet, so daß eine Cassette eingelegt werden kann.

17 Touche de pause/Poussoir de pause et d'arrêt sur image

Le fait de presser cette touche en cours d'enregistrement ou de lecture oblige la diode électroluminescente intégrée à la touche de s'allumer et interromp provisoirement le transport de la bande.

D'autre part, l'enfoncement de ce poussoir au cours du mode de lecture permet de visionner une image fixe.

18 Touche de post-synchronisation son

Quand cette touche est pressée, la diode électroluminescente intégrée à la touche s'allume et le mode de post-synchronisation son d'une bande pré-enregistrée est appliqué par l'intermédiaire de la prise d'entrée de ligne son (AUDIO LINE INPUT) ou microphone (MIC).

19 Touche d'enregistrement

Quand cette touche est pressée, la diode électroluminescente s'allume et le mode d'enregistrement a lieu.

20 Touche de lecture

Quand cette touche est pressée, la diode électroluminescente intégrée à la touche s'allume tandis que la lecture d'une bande pré-enregistrée a lieu.

21 Touche d'avance rapide

Quand cette touche est pressée, la diode électroluminescente intégrée à la touche s'allume tandis que le mode d'avance rapide est aussitôt obtenu.

22 Touche d'arrêt

Elle permet d'interrompre à tout moment les modes de lecture, d8 enregistrement, de défilément rapide, de réembobinage, ou de postsynchronisation son.

23 Touche de réembobinage

Quand cette touche est pressée, la diode électroluminescente intégrée à la touche s'allume tandis que le mode de réembobinage de la bande est aussitôt obtenu.

24 Touche d'éjection

⁻¹ Poussoir de chargement
L'enfoncement de ce poussoir commande l'ouverture du volet de la fenêtre de chargement de cassette et permetre l'in-
troduction de cette dernière.

17 "Pause" still

När du trycker på denna tangent stoppas bandet tillfälligt vid avspeling. ljudscenen tänds, och du har möjlighet att se en enstaka bild.

18 "Audio dubbing" - ljudpålägg

Den här tangenten använder du vid ljudpålägg på ett redan inspelat band, och tar signalen från andra mikrofongång. Indikatorn tänds när tangenten är nertryckt.

19 "Record" - inspelning

Den här tangenten används vid inspelning, varvid indikatorn tänds.

20 "Play" - avspeling

När du trycker ner den här, börjar avspelingen av det inspelade bandet, och indikatorlampan tänds.

21 "Fast forward" - snabbspolning

Med denna tangent får du bandet att snabbspolas, samtidigt som indikatorlampan tänds.

22 Stop

Med stopptangenten stopper du bandet från in- eller avspeling, snabb- eller återspeling samt från dubbing.

23 "Rewind" - återspeling

Med denna tangent återspolas bandet samtidigt som indikatorn tänds.

24 "Eject" - kassettutkast

⁻¹ Laddning
Tryck på tangenten när du skall ladda med en kassett.

- 24**⁻² **Unloading**
Pressing this key causes the cassette to be ejected.
- 25** **Cassette Tape Compartment**
Used to load or unload a cassette tape.
- 26** **Tape remaining indicator**
Indicates the remaining amount of tape on the tape feed drum by 7 LEDs which light on, go off and flash.
- 27** **APLD Indicator**
Indicates the number of jumps (1 through 99) during operation of the APLD (Auto Programme Locate Device).
- 28** **APLD number button**
Pressing this button causes the number to be indicated by the APLD indicator **27**. It is a 1-push/1-up system, but the number will continue to change as the button is depressed.
- 29** **Camera terminal**
This is a special terminal exclusively for connection of a portable video camera.
- 30** **Remote Control Receiving Point**
The receiver of the "8-function infrared ray wireless remote control" is built in the VCR.
- 31** **Tape remaining selector**
The positions (■ E-180, E-120, ■ E-60, E-30) are selected according to the cassette tape used.
- 32** **Frame Adv button**
The still picture frame can be advanced by pushing this button after pressing the pause/still key **17** with the Play Key **20** depressed. Continuous frame advanced is possible when this button remains depressed.
- 24**⁻² **Poussoir d'extraction**
La cassette en place est éjectée sur l'enfoncement de ce poussoir.
- 25** **Fenêtre de chargement de cassettes**
Assure la mise en place ou l'extraction des cassettes.
- 26** **Indicateur de durée de bande**
Il permet de connaître la quantité de bande qui se trouve sur le tambour d'alimentation à l'aide d'une rampe de 7 diodes électroluminescentes qui s'allument, s'éteignent et clignotent.
- 27** **Indicateur APLD**
Il indique le nombre de sauts (1 à 99) quand le dispositif APLD (dispositif de localisation automatique de programme) est actif.
- 28** **Touche de nombre APLD**
Le fait de presser cette touche fait apparaître un nombre à l'indicateur APLD **27**. Il s'agit d'un système à une poussée/un relâchement, mais le nombre affiché change continuellement si la touche est maintenue pressée.
- 29** **Connecteur de caméra**
Il s'agit d'un connecteur spécial exclusivement étudié pour effectuer le raccordement d'une caméra électronique portative.
- 30** **Point de réception de la télécommande**
Le récepteur de la télécommande sans fil par infrarouges à 8 fonctions est intégré au magnétoscope.
- 31** **Sélecteur de durée de bande**
Les positions (■ E-180, E-120, ■ E-60, E-30) sont sélectionnées en fonction de la cassette utilisée.
- 32** **Poussoir d'avance image par image**
Une avance image par image peut être obtenue en appuyant sur ce poussoir après avoir appuyé sur la touche de pause et d'arrêt sur image **17** quand la touche de lecture **20** est enfoncée. Une avance image par image continue est également possible en continuant à appuyer sur ce poussoir.
- 24**⁻² **Uttagning**
Du använder samma tangent för att ta ut en kassett från facket.
- 25** **"Cassette compartment" - kassettfack**
Här skall kassetten placeras.
- 26** **"Tape remaining ind." - bandindikatorer**
Dessa indikatorer är tända, blinkar eller är släckta beroende på hur mycket band som återstår att utnyttja.
- 27** **"APLD" - indikator**
Den här indikator visar hur många överhoppningar som skall ske till nästa program vid en APLD-spelning.
- 28** **"APLD number button" - APLD sifferknapp**
Med denna knapp ställer du in den siffran som skall visas på indikatorn (27). En tryckning motsvarar ett steg. Om du har knappen intryckt kontinuerligt matas siffrorna fram löpande.
- 29** **"Camera terminal" - kamerakontakt**
Denna kontakt är endast avsedd för anslutning av en (portabel) videokamera.
- 30** **Remote fjärrkontrollens mottagningspunkt**
Mottagaren för den 8-funktions, trådlösa fjärrkontrollen medinfrarött ljus är inbyggd i videokassetbandspelaren.
- 31** **"Tape remaining" - återst. bandlängd**
Med denna omkopplare ställer du in den bandtyp du använder: E-180, E-120, E-60 eller E-30, för att indikatorn för kvarvarande band skall visa rätt.
- 32** **"Frame adv" - enbildsmatning**
Med denna knapp kan du mata fram en bild i taget, efter att först trycka ner paus-tangenten och avspelnings-tangenten. Så länge en bildsknappen är nertryckt matas bild för bild fram.

33 X1/2 button
Pressing this button upon depression of play key **20** causes the picture to be reproduced at 1/2 of the standard speed.

34 X2 button
Pressing this button upon depression of play key **20** causes the picture to be reproduced at double the standard speed.

35 Mic input jack
The microphone is plugged into this jack for recording the sound from the microphone to the VCR.

36 Rec Selector (Aux/Camera/Tuner)
Used to select the contents of a signal to be recorded. Turn the selector to "Tuner" position for recording a TV signal from the antenna input terminal and "Aux" position for recording a "video signal" from the video-in terminal on the rear panel, or select the "camera" position when recording with the camera connected to "camera terminal" **29** on the front panel.

37 Pause Cue Switch
With the switch set to "ON", the cueing signal for AP LD is recorded every time the "pause" release is activated for re-recording.

38 Tracking Control
Eliminates noise bars and black streaks from the played-back picture.

33 Zeitlupentaste (1/2)
Wird diese Taste bei eingerasteter Wiedergabeaste **20** gedrückt, dann erfolgt die Wiedergabe mit halber Normalgeschwindigkeit (Zeitlupen).

34 Zeitrastertaste (x2)
Wird diese Taste bei eingerasteter Wiedergabeaste **20** gedrückt, dann erfolgt die Wiedergabe mit doppelter Normalgeschwindigkeit (Zeitraffer).

35 Mikrofon-Eingangsbuchse [MIKI]
Für das Nachvertonen kann hier ein Mikrofon angeschlossen werden.

36 Aufnahmewahlschalter (Aux/Camera/Timer)
Dient zur Einstellung des Aufnahmesignals; die Position TUNER für Aufnahme der über die Antennen-Eingangsbuchse, die Position AUX für Aufnahme der über die Video-Eingänge auf der Rückseite eingespeisten Video-Signale verwenden. Die Position CAMERA ist zu verwenden, wenn Aufnahmen mit Hilfe einer Video-Kamera durchgeführt werden, die an die frontseitig angebrachte Kamera-Buchse (29) angeschlossen ist.

37 Pausen-Cue-Schalter [APLD-PAUSE]
Wird dieser Schalter auf Position ON gestellt, dann wird das für das AP LD-System erforderliche Positionssignal jedesmal dann aufgezichnet, wenn die Pausentaste zur Fortsetzung der Aufnahme freigegeben wird.

38 Spurlagenregler [SPUR]
Dient für die Einstellung der Spurlage, um Rauschbalcken bzw. schwarze Streifen aus dem wiedergegebenen Bild zu entfernen.

33 Poussoir x 1/2
Le fait d'enfoncer ce poussoir à la suite de la touche de lecture **20** comme ande un mode de lecture à la moitié de la vitesse normale de ce mode.

34 Poussoir x 2
Le fait d'enfoncer ce poussoir après la touche de lecture **20** commande un mode de lecture à deux fois la vitesse normale de ce mode.

35 Prise d'entrée de microphone
Un microphone peut être raccordé à cette prise pour opérer une postsynchroisation son d'une bande préenregistrée.

36 Sélecteur d'enregistrement [Aux/Camera/Tuner]
Il permet de choisir la teneur des signaux à enregistrer. Placer le sélecteur sur la position "Tuner" pour enregistrer les signaux de télévision obtenus par les bornes d'entrée de l'antenne et le placer sur la position "Aux" pour enregistrer tout signal vidéo obtenu par la prise d'entrée vidéo installée sur le panneau arrière. ou choisir la position "CAMERA" quand l'enregistrement est réalisé avec une caméra électronique raccordée au connecteur prévu à cet effet **29**, sur la façade de l'appareil.

37 Interrupteur de pause AP LD
Une fois placé sur la position "ON", les signaux de recherche du dispositif AP LD sont enregistrés à chaque fois que le débrayage de pause est excité pour rétablir le mode d'enregistrement.

38 Déphasage variable
Il permet de supprimer les barres de bruit et les tramages noirs de l'image de reproduction.

33 X ½ - halvfart
När du trycker ner denna tangent under avspeling kommer bandhastigheten att minska till hälften.

34 X 2 - dubbel hastighet
När du trycker ner denna tangent under avspeling kommer bandhastigheten att fördubblas.

35 "Mic input" - mikrofoningång
Här ansluter du en mikrofon när du vill göra en ljudinspelning på bandspelaren.

36 "Rec selector" - inspelningsväljare
Med denna väljer du vilken programkälla som skall spelas in: läge Tuner vid inspelning från TV-antennen, läge Aux vid inspelning från videoringen eller läge Camera när du spelar in från en videokamera ansluten till kameraringen **29** på frontpanelen.

37 "Pause Cue" - styrsignal för AP LD
I läge ON kommer en styrsignal att spelas in när paustangenten släpps vid en inspelning.

38 "Tracking Control" - bildjustering
Med den här kontrollen gör du finjustering av bilden under avspeling.

Back
 Rückseite
 Face arrière
 Baksida

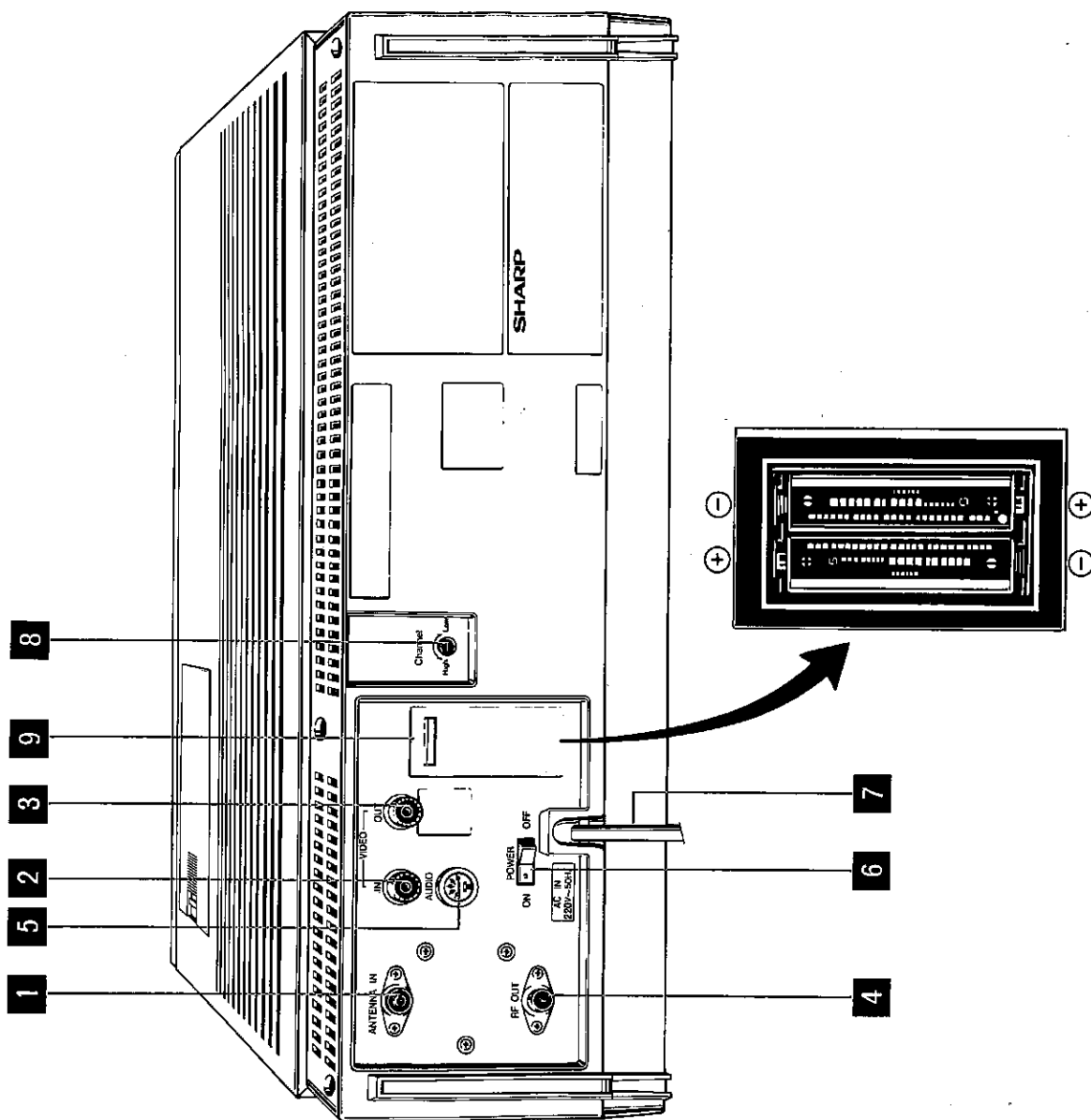

1 ANTENNA IN (VHF/UHF)
For connection of the antenna cable.

2 VIDEO IN
For connection of a video camera (camera using an AC adapter) or other external Video equipment.

3 VIDEO OUT
This terminal supplies Video signals.

4 RF out
Use the coaxial connector cable (Provided) to connect the antenna terminal of a TV receiver to this socket.

5 AUDIO input/output DIN Socket
For connection of a tape recorder or other audio equipment.

6 POWER Switch
To switch the Power supply to the VCR ON or OFF.

7 AC POWER SUPPLY CORD
Supplies power to the unit when connected to an indoor commercial electrical outlet. (AC 220V, 50 Hz).

8 RF converter OUT channel adjuster
Preset to UHF channel 36 prior to shipment. Adjust for best possible output of built-in RF converter if necessary.

9 Microprocessor back-up battery compartment
Used to house the chargeable batteries (provided in the package) which protect the content (timer recording programme and actual time) stored in the microprocessor to back up power failure or the AC power cord accidentally unplugged.

1 ANTENNENEINGANG (VHF/UHF)
Für Anschluß des Antennenkabels.

2 Video-Eingang
Hier kann eine Video-Kamera (Kamera mit Netzgerät) oder eine andere externe Video-Programmmquelle angeschlossen werden.

3 VIDEO-AUSGANG
Über diese Buchse können Videosignale entnommen werden.

4 HF AUSGANG
Verwenden Sie das mitgelieferte Koaxial-lanschlußkabel zum Anschluß der Antennenklemme eines Fernsehgerätes an diese Buchse.

5 AUDIO-Eingang/Ausgang-DIN-Buchse
Für den Anschluß eines Tonbandgerätes oder anderer Tonquellen.

6 BETRIEBSCHALTER
Zum Ein-oder Ausschalten der Stromversorgung des VCR.

7 NETZKABEL
Zur Stromversorgung muß das per vubd an eine Steckdose angeschlossen werden.

8 HF-Wandler-Ausgangskanalregler
Wurde werksseitig vor dem Versand auf den UHF-Kanal 36 eingestellt. Wenn erforderlich (z.B. wenn auf diesem Kanal ein Programm gesendet wird), auf einen anderen geeigneten HF-Ausgangskanal einstellen.

9 Batteriefach für Mikroprozessor-Schutzatterie
Hier werden die aufladbaren Batterien eingesetzt (mitgeliefert in der Verpackung), die zum Schutz der im Mikroprozessor gespeicherten Daten (vorprogrammierte Ein- und Abschaltzeiten für Timer-Aufnahme sowie tatsächliche Uhrzeit) bei Netzausfall bei Abtrennung des Netzkabels dienen.

1 ENTREE D'ANTENNE (IN) (VHF/UHF)
pour le branchement du câble de l'antenne.

2 VIDEO IN
Assure le raccordement d'une caméra électronique (caméra employant un adaptateur) ou de tout autre équipement vidéo séparé.

3 VIDEO OUT
Cette borne fournit les signaux vidéo.

4 RF Face arrière
Utiliser le câble connecteur coaxial (fourni) pour brancher la borne de l'antenna d'un récepteur de télévision à cette douille.

5 DOUILLE ENTREE VIDEO/SORTIE DIN

Pour le branchement d'un magnétophone ou du tout autre matériel audio.

6 INTERRUPTEUR D'ALIMENTATION
Pour mettre le VCR sous tension ou hors circuit.

7 CORDON D'ALIMENTATION SECTEUR
Il fournit le courant d'alimentation au magnétoscope dès qu'il est raccordé à une prise de sortie du secteur local (courant alternatif 220V, 50 périodes).

8 Réglage de canal de convertisseur H.F.
Il a été pré-réglé sur le canal UHF 36 avant l'expédition de l'appareil. Procéder à un réglage optimum de la sortie du convertisseur haute fréquence le cas échéant.

9 Boîtier des piles de secours du microprocesseur
Loge les piles de secours rechargeables (fournies dans le même emballage de l'appareil) qui protègent les données (programme d'enregistrement par chronomètre et heure (légale) contenues en mémoire du microprocesseur; elles fournissent l'alimentation nécessaire en cas de panne de courant électrique ou si le cordon secteur est débranché par accident.

1 "ANTENNA IN"-ANTENNINEINGANG
VHF/UHF
Här ansluts antenkabeln.

2 "VIDEO IN"
Här ansluter du en videokamera (med växelströmsadapter) eller någon annan videoutrustning.

3 "VIDEO OUT"
På denna utgång finns videosignalen.

4 "RF OUT"-MF-UTGÅNG
Denna utgång skall förbindas med TV-apparaten med den medföljande koaxialkabeln.

5 "AUDIO DIN" - DIN-KONTAKT FÖR AUDIO

Till denna kontakt ansluter du en yttre bandspelare eller annan audioapparat.

6 "POWER"-NÄTSTRÖMSTÄLLARE
Denna strömställare kopplar till eller från nätspänningen (primärt).

7 "AC CORD"-NÄTSLADD
Använd denna nätsladd när du förbinder din V-C-7700 med ett vägguttag för 220 V/50 Hz.

8 "RF OUT ADJUSTER"-MF-JUSTERING
Din bandspelare är på fabriken inställd för kanal 36. Med den här kontrollen gör du den slutliga finjusteringen av videosignalen.

**9 "BATTERY COMPARTMENT".
BATTERIFACK**
Det här batterifacket är avsett för de laddningsbara batterierna, dvs de som skall skydda mikroprocessorns minne, och ge klockan energi, i händelse av tillfälligt avbrott i den ordinarie strömtillförseln från nätet.

Connection diagram

Anschlußdiagramm

Diagramme des branchements

Antenn/VCR/TV-anslutningar
Anslutningsschema

VHF antenna
VHF-Antenne
Antenne VHF
VHF-antenn

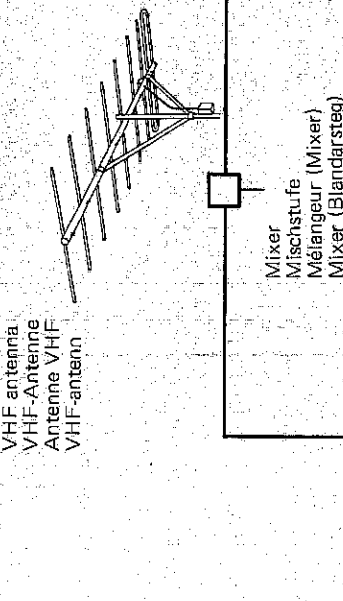

UHF antenna
UHF-Antenne
Antenne UHF
UHF-antenn

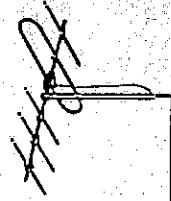

To receiver
Fernsehgerät
Récepteur de télévision
TV-mottagare

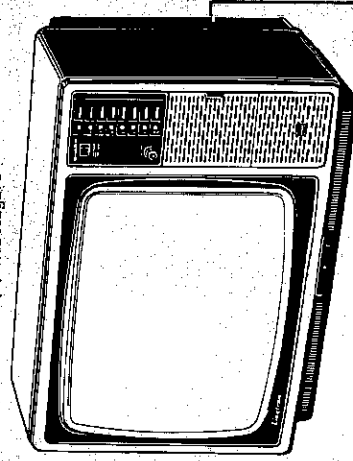

To AC 220 V
Zu einer 220 V Wandsteckdose
Vers une prise secteur de 220 V
Till 220 V växelström

75 ohm coaxial connector cable provided
75 Ohm Koaxialanschlußkabel
Câble connecteur coaxial de 75 ohm fourni
75 ohms koaxial anslutningskabel medföljer

- Disconnect all TV antennas from the TV set, re-connect them to the VCR, and connect the VCR to the TV receiver with the 75 ohm coaxial connector cable as shown.
- Power
Connect the AC power cord plug into the mains outlet.

- Fernsehantennen kabel vom Fernsehgerät trennen und am VCR anschließen. Danach den VCR mit dem Fernsehgerät durch das 75 Ohm Koaxialanschlußkabel, wie gezeigt, verbinden.
- Stromversorgung
Den Stecker des Netzkabels an einer Wandsteckdose anstecken.

- Débrancher toutes les antennes de télévision du poste, les rebrancher au VCR, et brancher le VCR au récepteur de télévision à l'aide du câble connecteur coaxial de 75 ohm, comme indiqué.

- Alimentation
Raccorder la prise du cordon d'alimentation secteur à une prise de sortie murale.

- Ta bort antenntömbindelserna med TVn, och anslut dem i stället till bandspelarens antenntömbindelse. Förbind därefter bandspelaren med TVn med den medföljande koaxialkabeln för 75 ohm, se bilden härintill.

- Anslut nu apparaten till vägguttaget för 220 V med den medföljande nätsladden.

- Remove the cover of the "microprocessor Buck-up Battery compartment" on the rear side of VCR, and the fit the two batteries inside, as illustrated below.
- Den Deckel des Batteriefaches für Mikroprozessor-Schutzbatterien auf der Rückseite des Video-Cassetten-Recorders öffnen und die beiden Batterien gemäß nachfolgender Abbildung einsetzen.
- Retirer le couvercle du boîtier des piles de secours du microprocesseur visible sur la face arrière du magnétoscope et loger les deux piles à l'intérieur dans la position représentée sur l'illustration.
- Ta bort locket till mikroprozessorns batterifack, som finns på videobandspelarens baksida - se bilden in till - och lägg i två batterier på 1,2 V vardera.

- With the AC plug connected to the power outlet and "Power Switch" turned ON, the batteries are charged and ready to back up the microprocessor.
- Bei an den Netzanschluß angeschlossenen Netzkabelstecker und auf Position ON gestelltem Netzschalter werden die Batterien aufgeladen.
- Si le cordon d'alimentation secteur est raccordé à une prise de sortie murale et que l'interrupteur général est placé sur "ON", les piles sont rechargées et sont prêtes à fournir l'alimentation de secours au microprocesseur en cas de nécessité.
- När apparaten är ansluten till vägguttaget, och strömställare på baksidan tillslagen, laddas dessa batterier, och ger därmed strömförsörjning till mikroprozessorns minne.

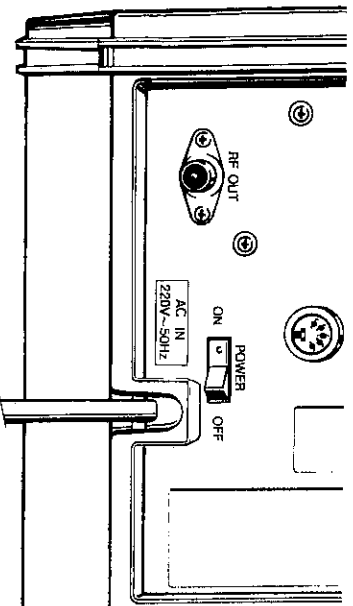

Pull the cover in this direction
Den Deckel in diese Richtung ziehen.
Tirer le couvercle dans cette direction.
För locket i denna riktning.

- Note:**
Incorrect battery use may cause leakage or bursting.
- Observe the following precautions:
1. Fit the dry batteries inside according to correct polarity, as indicated on the unit.
 2. Do not mix new batteries with old ones.
 3. Do not use different kinds of batteries, or different voltages.
 4. When the batteries are exhausted or when the unit will not be used for a long period of time, remove the batteries.
 5. Chargeable and unchargeable batteries are available. Check the indication on each battery.

- Hinweis:**
Die Verwendung von ungeeigneten Batterien könnte zu Beschädigungen führen. Daher immer die folgenden Vorsichtsmaßnahmen beachten:
1. Die Batterien mit der im Batteriefach angegebenen Polung einsetzen.
 2. Niemals neue und alte Batterien gemeinsam verwenden.
 3. Niemals unterschiedliche Batterien mit unterschiedlicher Spannung verwenden.
 4. Wenn die Batterien erschöpft sind bzw. der Recorder für längere Zeit nicht verwendet wird, unbedingt die Batterien entfernen.
 5. Es sind aufladbare Batterien und solche, die nicht aufgeladen werden können, erhältlich. Daher die Aufschrift auf den Batterien beachten.

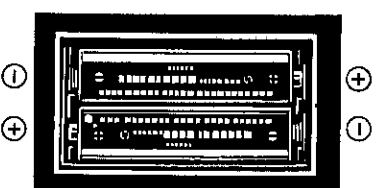

- Remarque:**
Un emploi inapproprié des piles risque de provoquer des fuites d'acide ou éventuellement, une explosion. S'en tenir aux précautions suivantes:
1. Placer les piles sèches dans le boîtier en tenant compte de leur polarité qui est indiquée sur l'appareil.
 2. Ne pas mélanger les piles épuisées avec les piles neuves.
 3. Ne pas utiliser plusieurs marques de piles ou de tensions différentes.
 4. Quand les piles sont épuisées ou si l'appareil reste au repos pendant une période indéterminée, retirer les piles du boîtier.
 5. Il existe des piles qui sont rechargeables et d'autres qui ne le sont pas. Contrôler les spécifications sur les piles.

- Observera:**
Om du använder batterier felaktigt kan störningar uppträda av olika slag.
1. Se till att polariteten blir korrekt - se grave- ringen i fackets insida.
 2. Blanda inte gamla batterier med nya.
 3. Använd helst batterier av samma fabrikat, och tänk på att de skall ha samma spänning (1,2 V).
 4. Så snart batterierna är förbrukade (urladdade), eller när apparaten inte skall användas under en längre tid, bör de tas ur.
 5. Tänk på att det finns batterier för 1,2 V som inte är laddningsbara. Kontrollera texten på batteriers hölje, och se till att du bara använder laddningsbara batterier.

- After setting up the VCR, first set the actual time.
- Nach der Aufstellung des Video-Cassetten-Recorders sollte zuerst die tatsächliche Uhrzeit eingestellt werden.
- Après avoir installé le magnétoscope, mettre en premier lieu l'horloge à l'heure.
- När du installerat din bandspelare skall du börja med att ställa in rätt tid - befintlig tid.

- Setting the actual time to 6:35 PM (18:35 hours) of Friday.
- Einstellen der tatsächlichen Uhrzeit auf 18:35 Uhr (Freitag).
- Mise à l'heure de l'horloge à 6:35 PM (18h 35), le vendredi.
- Anta att du vill ställa in klockan på 18 : 35, en fredag. "Befintlig tid" sker med 24-timmarsvisning.

Actual time is digitally displayed in a 24-hour format.
Die Uhrzeit wird digital im 24-Stunden-Format angezeigt.

L'heure ordinaire est affichée en numérique sur un cycle de 24 heures.
Steg, Använda knappar, Indikering, Anm.

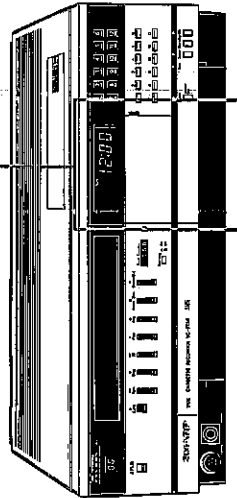

Step 1
Schritt 1
Étape 1
Steg 1

Insert the AC cord plug into the socket and turn the power switch on the rear of the unit to "ON" position.
Das Netzkabel an eine Wandsteckdose anschließen und den auf der Geräterückseite angebrachten Netzschalter auf Position ON stellen.
Raccorder le cordon d'alimentation secteur à la prise d'alimentation et placer l'interrupteur général du panneau arrière en position "ON".
Anslut bandspelaren och slå till huvudströmställaren på baksidan till "ON".

Button operation
Tastaturbedriftning
Action sur les touches
Knappinställning

Display
Anzeige
Affichage
Indikering

Remarks
Bemärkungen
Remarques
Anmärkning

- Sun 12:00 flashes.
- SUN 12:00 blinkt.
- L'indication "SUN 12:00" clignote.
- SUN 12 : 00 blinkar.

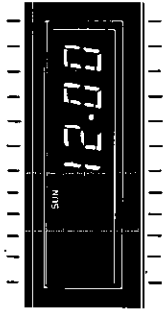

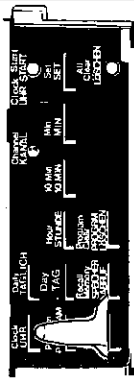

Step 2
Die Uhr Taste drücken.
Appuyer sur la touche "CLOCK".
Tryck på knappen "Clock."



- Only the digital colon flashes.
- Nur der Doppelpunkt blinkt.
- Seuls les deux points de l'affichage numérique clignent.
- Endast kolon blinkar.

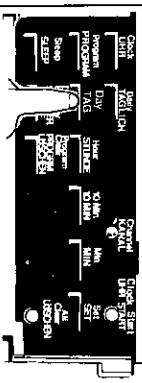
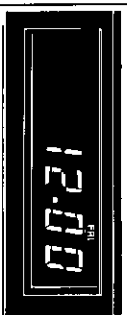
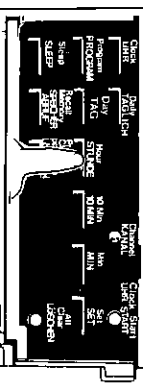
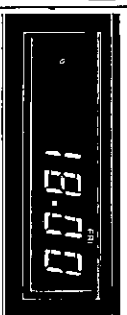
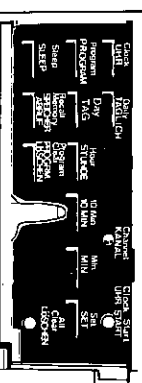

<p>3</p> <p>Push the "Day" button. (1-push/1-up, but it continuously changes as the button is depressed)</p> <p>Die Tagestaste drücken (mit jedem Druck wird die Anzeige um eine Ziffer erhöht; Taste gedrückt halten, wenn eine rasche Änderung gewünscht wird).</p> <p>Appuyer sur la touche "DAY" (1 pression/1 relâchement, mais l'affichage change continuellement si la touche est maintenue enfoncée.)</p> <p>Tryck på knappen "Day". Ett steg i taget visas vid intryckningen, men är fort-löpande om du håller knappen inne.</p>			<p>FRI is indicated FRI wird angezeigt. L'indication "FRI" apparaît. 12 : 00 FRI visas.</p>
<p>4</p> <p>Push the "Hour" button. (1-push/1-up, but it continuously changes as the button is depressed)</p> <p>Die Stundentaste drücken (mit jedem Druck wird die Stundenanzeige um eine Stunde erhöht; Taste gedrückt halten, wenn eine rasche Änderung gewünscht wird).</p> <p>Appuyer sur la touche "HOUR" (1 pression/1 relâchement, mais l'affichage change continuellement si la touche est maintenue enfoncée.)</p> <p>Tryck på knappen "Hour". Ett steg i taget visas vid intryckningen, men är fort-löpande om du håller knappen inne.</p>			<p>Hour digit 18 is indicated. Die Stundenstelle zeigt 18 an. Le deuxième chiffre "3" des minutes apparaît Tiden 18 : 00 visas.</p>
<p>5</p> <p>Push the "10 Min" button. (1-push/1-up, but it continuously changes as the button is depressed.)</p> <p>Die 10-Minuten-Taste drücken (mit jedem Druck wird die 10-Minuten-Stelle um eine Ziffer erhöht; Taste gedrückt halten, wenn eine rasche Änderung gewünscht wird).</p> <p>Appuyer sur la touche "10 MIN". (1 pression/1 relâchement, mais l'affichage change continuellement si la touche est maintenue enfoncée.)</p> <p>Tryck på knappen 10 min. Ett steg i taget visas vid intryckningen, men är fort-löpande om du håller knappen inne.</p>			<p>The second digit "3" of "minutes" is indicated. Die zweite Minutenstelle zeigt "3" an. Les chiffres des heures "18" apparaissent. 10-minutersiffran i 18 : 30 visas.</p>

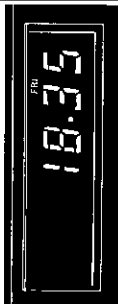
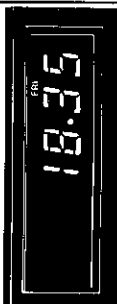
<p>Note: If there is a 30 second interval before pushing the "clock start" button, the unit will be reset to the previous state. In that case/start the operations from the beginning.</p> <p>Hinweis: Falls bis zum Drücken der Zeituhr-Starttaste mehr als 30 Sekunden vergehen, dann wird das Gerät auf die vorhergehende Funktion zurückgeschaltet. In diesem Fall müssen die Eingaben nochmals vorgenommen werden.</p> <p>Remarque: Si un délai de 30 secondes est amenagé avant d'appuyer sur le bouton "CLOCK START", l'appareil est ramené à l'état initial. Si le cas se produit, refaire les opérations depuis le début.</p> <p>Observa: Om det gått längre tid än 30 sekunder innan du trycker på Clock start från det du börjat inställningen, så kommer apparaten att visa föregående inställd tid. I så fall gör du om proceduren från början igen.</p>	<p>The first digit "5" of "minutes" is indicated. Die erste Minutenstelle zeigt "5" an. Le premier chiffre "5" de l'affichage des minutes apparait. 18: 18 : 35 Erminutssiffran i 18 : 35 visas.</p>		<p>Push the "Min" button. (1-push/1-up, but it continuously changes as the button is depressed) Die Minutentaste drücken (mit jedem Druck wird die Minutenstelle um eine Minute erhöht; Taste gedrückt halten, wenn eine rasche Änderung gewünscht wird). Appuyer sur la touche "MIN". (1 pression/1 relâchement, mais l'affichage change continuellement si la touche est maintenue enfoncée.) Tryck på knappen "Day." Ett steg i taget visas vid intryckningarna, men är fortfarande om du håller knappen inne.</p>
<p>Note: If there is a 30 second interval before pushing the "clock start" button, the unit will be reset to the previous state. In that case/start the operations from the beginning.</p> <p>Hinweis: Falls bis zum Drücken der Zeituhr-Starttaste mehr als 30 Sekunden vergehen, dann wird das Gerät auf die vorhergehende Funktion zurückgeschaltet. In diesem Fall müssen die Eingaben nochmals vorgenommen werden.</p> <p>Remarque: Si un délai de 30 secondes est amenagé avant d'appuyer sur le bouton "CLOCK START", l'appareil est ramené à l'état initial. Si le cas se produit, refaire les opérations depuis le début.</p> <p>Observa: Om det gått längre tid än 30 sekunder innan du trycker på Clock start från det du börjat inställningen, så kommer apparaten att visa föregående inställd tid. I så fall gör du om proceduren från början igen.</p>	<p>The first digit "5" of "minutes" is indicated. Die erste Minutenstelle zeigt "5" an. Le premier chiffre "5" de l'affichage des minutes apparait. 18: 18 : 35 Erminutssiffran i 18 : 35 visas.</p>		<p>Push the "clock start" button with a pointed object. Actual time is counted from 18:35:00 on release of the button. Die Zeituhr-Starttaste mit einem spitzen Gegenstand drücken. Sobald diese Taste freigegeben wird, wird von 18:35 Uhr mit der Zeitmessung begonnen. Enfoncer le bouton "CLOCK START" avec un objet pointu. L'heure légale entre en cycle normal à partir de 18:35:00 dès que le bouton est relâché. Tryck på knappen "Clock start" med en pennspets eller liknande. När du släpper börjar tiden visas från 18:35.</p>

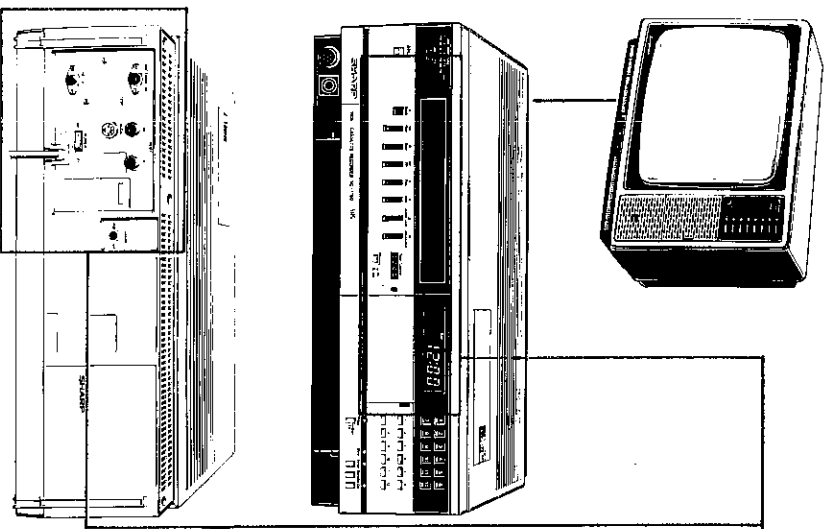

■ The built-in RF converter allows playback of recordings through a TV receiver. The signals from the RF connector can be viewed through the same UHF channel as on the RF converter. To view video cassettes, always set the TV channel selector of the TV receiver to the same UHF channel as on the RF converter.

■ Der eingebaute HF-Wandler erlaubt die Wiedergabe von Aufnahmen über ein Fernsehgerät. Die Signale können dabei auf dem gleichen UHF-Kanal wie auf dem HF-Wandler gesehen werden. Zum Abspielen von Video-Cassetten ist der Fernsehkanalwähler immer auf den gleichen UHF-Kanal wie der RF-Wandler einzustellen.

RF converter output and TV receiver adjustment

The output of the built-in RF converter is preset to UHF channel 36 at the factory before shipment. Use the pre-recorded cassette for 5 minutes, and adjust the TV receiver to UHF 36 CH which is the output of the RF converter.

HF-Wandler-Ausgang und Fernsehgerät-Einstellung

Der Ausgang des eingebauten HF-Wandler ist im Werk auf den UHF-Kanal 36 eingestellt worden. Spielen Sie die bespielte Cassette 5 Minuten ab und stellen Sie den Fernsehempfänger auf UHF-Kanal 36, dem Ausgang des HF-Wandlers, ein.

1 Turn the TV receiver on and select the so-called AV or Video channel which is reserved for use with the VCR.

Den Fernsehempfänger einschalten und den für den Betrieb des VCR benutzten Video-Kanal einstellen.

Mettre le téléviseur en fonction et choisir le canal AV ou le canal vidéo qui est réservé à l'usage du magnétoscope en mode de lecture.

Slå på TV-mottagaren, och ställ in den AV- eller videokanal som skall användas tillsammans med bandspelaren.

■ Le convertisseur RF incorporé permet la reproduction d'enregistrement sur un récepteur de télévision. Les signaux émis par le connecteur RF peuvent être vus sur la même chaîne UHF que celle indiquée sur le convertisseur RF. Pour regarder des cassettes vidéo, placer toujours le sélecteur de chaînes TV du récepteur de télévision sur la même chaîne UHF que celle qui est indiquée sur le convertisseur RF.

■ Med hjälp av den inbyggda MF-omvandlaren kan du spela upp ett program på din TV. Du ser programmet på samma kanal som MV-omvandlaren är inställd på. Ställ alltså in denna kanal när du skall titta på bild från en videokassett (alltså samma nummer på UHF-bandet som på MF-omvandlaren):

Sortie du convertisseur RF et réglage du récepteur de télévision.

La sortie du convertisseur RF incorporé est réglée, en usine et avant l'expédition, sur la chaîne 36 UHF. Utilisez la cassette préenregistrée pendant 5 minutes et réglez le récepteur de télévision sur UHF 36 CH, qui est la sortie du convertisseur RF.

MF-utgång och mottagarjustering

Utgången från MF-omvandlaren är på fabriken inställd på kanal 36 på UHF-bandet. Använd en inspelad kassett och fininställ kanal 36 (på TVn).

2 Turn the VCR main switch ON and the "Power on button" Push the ON position.

Den Netzschalter und den Einschalter des Video-Cassetten-Recorders einschalten.

Placer l'interrupteur général du magnétoscope en position "ON" et l'interrupteur général à bouton-poussoir en position "ON".

Slå på videobandspelaren, och tryck omkopplaren Video/VCR till läge Video.

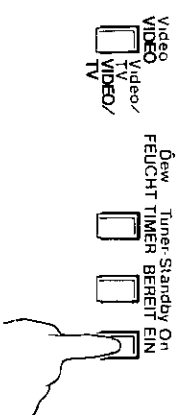

- 3** Push the Eject Key.
Die Auswurf Taste drücken.
Appuyer sur la touche d'éjection.
Tryck ner tangenten "Eject."

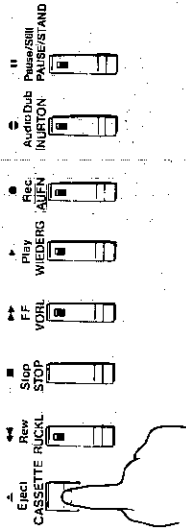

- 4** Insert the pre-recorded-cassette.
Eine bespielte Cassette einsetzen.
Placer une cassette pré-enregistrée dans la fenêtre de chargement de cassettes.
Ladda med den inspelade kassetten.

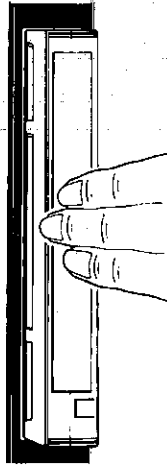

- 5** Push the play key.
Die Wiedergabetaste drücken.
Appuyer sur la touche de lecture.
Tryck ner avspelnings tangenten.

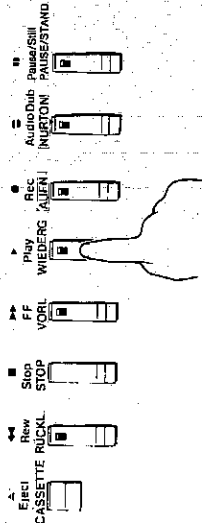

- 6** Adjust the AV or Video channel on the TV receiver until the channel is properly turned to UHF CH36 and the played-back picture and sound on TV screen is satisfactory.

Den Video-Kanal am Fernsehempfänger auf den UKF-Kanal einstellen und darauf achten, daß Bild und Ton der Wiedergabe zufriedenstellend sind (am Fernsehempfänger).

Ajuster le canal AV ou vidéo au téléviseur pour obtenir le canal de reproduction UHF 36; ceci permet d'obtenir l'image de reproduction et le son optimum par le téléviseur.

Använd TV-apparatens fininställning, och justera den så, att du får bästa bild och ljud på den installida kanalen 36 (UHF).

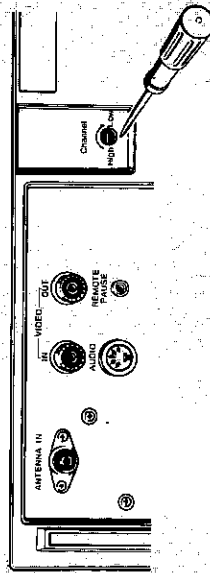

Note:

If UHF CH36 is used for TV broadcasting in your area and there is a moire pattern or other effects on the picture, set the RF converter output to another channel by turning the RF converter channel selector. Then repeat the TV receiver adjustment described above.

Hinweis:

Wenn UHF-Kanal 36 für Fernsehsendungen in Ihrer Gegend benutzt wird und ein Moirémuster oder andere Störungen auf dem Bildschirm erscheinen, ist der HF-Wandler durch Betätigung des HF-Wandler-Kanalwählers auf einen anderen Kanal einzustellen. Danach ist die oben beschriebene Fernsehergeräteinstellung vorzunehmen.

Remarque:

Si UHF 36 est utilisé par des stations de radio-diffusion dans votre région et qu'un effet moiré ou autre apparait sur l'image, mettez la sortie du convertisseur RF sur une autre chaîne, en tournant le sélecteur de chaîne du convertisseur RF. Répétez ensuite les opérations de réglage du récepteur de télévision décrites ci-dessus.

Observera:

Om kanal 36 används i ditt område för "vanlig" sändning, eller du får ett moirémönster eller andra störningar på bilden skall du välja en annan kanal på MF-utgången. Efterjustera därefter på samma sätt som nämnts tidigare. Använd en skruvmejsel för kanalländring på bandspelaren - se bilden till vänster.

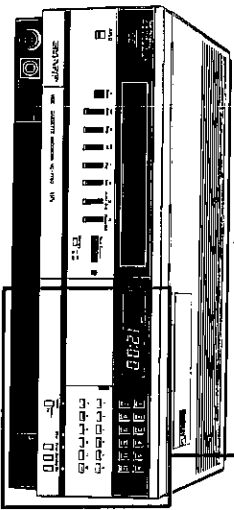
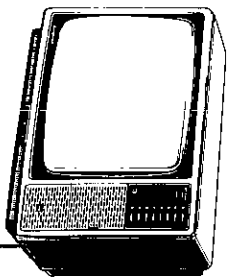

2 VCR adjustment Réglage du magnétoscope Einstellung des VCR Einstellung av TV 1 och TV 2

1 Turn the unit ON, and push the video/TV button to video position when the LED indicator will illuminate.

Das Gerät einschalten und die video/TV-Taste auf „video“ stellen, wenn die LED-Kontrolllampe leuchtet.

Mettez l'appareil en marche et enfoncez la touche video/TV sur la position video lorsque l'indicateur a D.E.L LEDs. allum.

Slå på bandspelaren, och tryck omkopplaren Video/TV till läge Video, varvid LED-indikatorn tänds.

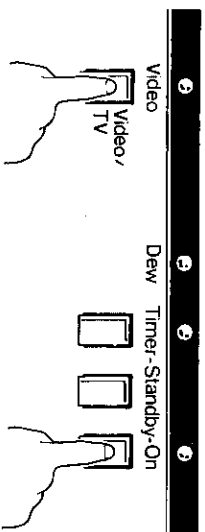

Set the "Rce Selector" to tuner position.

Den Aufnahmewahlschalter auf Position TUNER stellen.

Place le sélecteur d'enregistrement sur la position "Tuner".

Tryck inspelningsväljaren till läge Tuner.



2 Turn TV receiver ON and select the same channel as ON the RF converter.

Den Fernsehempfänger einschalten und den Kanal einstellen, auf welchen der HF-Wandler vorprogrammiert ist.

Mettez le téléviseur en fonction et choisissez le même canal que celui du convertisseur haute fréquence.

Slå på TV:n och ställ in den kanal som MF-utgången är inställd på.

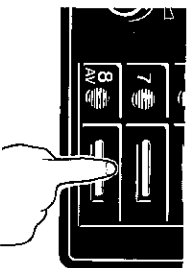

3 Remove the "channel preset turning cover".

Den Deckel des Abstrimmregler-einschubes abnehmen.

Retirez le couvercle du coffret d'accord pour préglage de canal.

Ta bort skyddslocket för vreden för förinställning av de olika kanalerna.

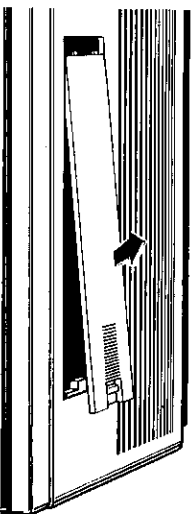

4 Turn the "AFT switch" to OFF position.

Den AFT-Schalter auf Position OFF stellen.

Placer le commutateur AFT en position "OFF".

För omkopplaren för AFT (6-1) till läge OFF.

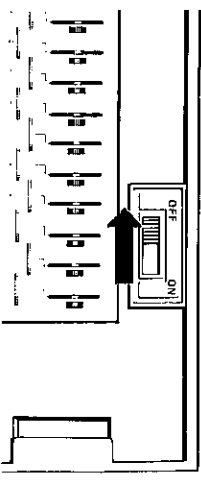

5 Press the "channel selector button" for any required channel.

Die Kanalwahltaste des erforderlichen Kanal drücken.

Enfoncez le sélecteur de canal correspondant à la chaîne désirée.

Tryck in knappen för den kanal du önskar ta emot.

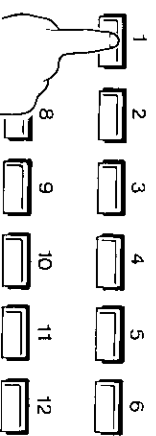









6 After reterring to the table below, set the band selector to the position shown for the desired TV channel.

Stellen Sie den AV-oder Videokanal des Fernsehgerätes richtig auf UHF-Kanal 36 ein, bis das Bild und der Ton vom Fernsehgerät richtig sind.

Après s'être référé au tableau cidessous, mettre le sélecteur de bande sur la position indiquée correspondant à la chaîne choisie.

Bandväljaren skall ställas in på olika sätt beroende på vilken kanal du använder. Följ nedanstående tabell.

VC-7750G/N		
Desired channel Gewünschter Kanal Chaîne choisie Önskad kanal		Band selector position Empfangsbereichwähler Position du sélecteur de bande Bandväljarens läge
VHF 2-4 channel VHF Kanal 2-4 VHF 2-4 chaînes VHF kanal 2-4		I I Set the switch to the front position I Den Schalter in seine vordere Position bringen I Placer le sélecteur sur la position avant I Bandväljaren i läge
VHF 5-12 channel VHF Kanal 5-12 VHF 5-12 chaînes VHF kanal 5-12		III III Set the switch to the center position III Den Schalter in Mittelposition bringen III Placer l'interrupteur sur la position centrale III Bandväljaren i mittläge
UHF 21-69 channel UHF Kanal 21-69 UHF 21-69 chaînes UHF kanal 21-69		U U Set the switch to the rear position U Den Schalter in seine hintere Position bringen U Placer l'interrupteur sur la position arrière U Bandväljaren i läge

VC-7750S		
Desired channel Gewünschter Kanal Chaîne choisie Önskad kanal		Band selector position Empfangsbereichwähler Position du sélecteur de bande Bandväljarens läge
VHF 2-4 channel + CATV VHF Kanal 2-4 + CATV VHF 2-4 chaînes + CATV VHF kanal 2-4 + CATV		VL VL Set the switch to the front position VL Den Schalter in seine vordere Position bringen VL Placer le sélecteur sur la position avant VL Omkopplaren i läge
VHF 5-12 channel + CATV VHF Kanal 5-12 + CATV VHF 5-12 chaînes + CATV VHF kanal 5-12		VH VH Set the switch to the center position VH Den Schalter in Mittelposition bringen VH Placer l'interrupteur sur la position centrale VH Omkopplaren i läge
UHF 21-69 channel + CATV UHF Kanal 21-69 + CATV UHF 21-69 chaînes + CATV UHF kanal 21-69		U U Set the switch to the rear position U Den Schalter in seine hintere Position bringen U Placer l'interrupteur sur la position arrière U Omkopplaren i läge

7 Turning the "preset tuning control" corresponding to the button pressed in step 5 adjust so that the clear picture of the required channel appears on the TV screen. (Repeat steps 5 and 7 above to set the individual channels of the VCR).

Nun den Abstimmer der in Schritt 5 gedrückten Kanalwahltaste drehen, bis ein klares Bild des erforderlichen Kanals am Bildschirm des Fernsehempfängers sichergestellt ist (die obigen Schritte 5 und 7 wiederholen, um die einzelnen Kanäle des VCR einzustellen).

Agir sur la commande de pré-réglage d'accord correspondant au sélecteur de canal pressé au cours du réglage 5 et ajuster pour que l'image de reproduction soit nette sur l'écran du téléviseur. (Refaire les réglages 5 et 7 cités plus haut pour chaque canal du magnétoscope).

När du vrider på den "preset tuning control" som motsvarar den i punkt 5 beskrivna knappen, skall du försöka få bilden så klar och "ren" som möjligt. Gör för säkerhets skull om steg 5 och 7 ytterligare någon gång för varje kanal du ställer in.

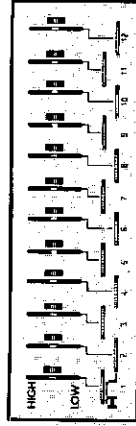

8 Turn the "AFT switch" ON.

Den AFT-Schalter auf Position ON stellen.
Placer le commutateur AFT en position "ON".
För AFT-omkopplaren till läge ON.

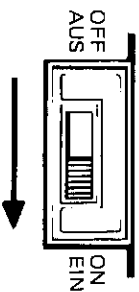

9 Mount the "channel preset tuning cover".

Den Deckel für die Abstimmregler wieder anbringen.
Remette le couvercle du coffret d'accord pour pré-réglage en place.

!Sätt tillbaka skyddslocket - se bilden till vänster.

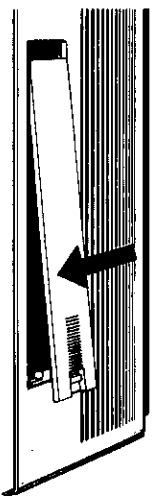

Note:

- Setting is not possible unless the "channel selector button" for the required channel corresponds to the "preset tuning control".
- Setting is not possible unless the "AFT switch" is ON. Be sure, therefore, that the AFT switch is OFF. After setting, make sure that the "AFT switch" is turned ON.

Hinweise:

- Ein Einstellen ist nur möglich, wenn die betätigte Kanalwahltaste mit dem entsprechenden Abstimmregler übereinstimmt.
- Bei auf Position ON gestelltem AFT-Schalter ist keine Einstellung möglich. Den AFT-Schalter daher auf Position OFF stellen. Nach der Einstellung ist der AFT-Schalter wieder einzuschalten (Position ON).

Remarque:

- Il est possible d'effectuer le réglage que dans la mesure où le sélecteur de canal du canal désiré correspond à la commande de pré-réglage d'accord.
- Il est d'effectuer le réglage que dans la mesure où le commutateur AFT est placé sur ON. Par conséquent, ne pas oublier de vérifier si le commutateur AFT est placé sur la position "OFF" avant de commencer le réglage. Une fois le réglage terminé, ne pas oublier de ramener le commutateur AFT sur la position "ON".

Observera:

- Du måste ha samma "nummer" på kanalväljareknappen som på förinställningsratten för att kunna göra intrimningen.
- Du kan inte göra intrimningen om AFT-omkopplaren är i läge ON. Se därför till att den är i läge OFF innan du börjar.
(Och när det är klart skall omkopplaren stå i läge ON.)

This Video cassette recorder is equipped with a heater which prevents dew condensation. If excessive moisture is present inside the unit, the DEW indicator lamp goes on. While the lamp is lit, the safety device prevents the unit from operating. Moisture condensation may occur inside the unit when it is removed from a cold place to a warm place, or after heating a cold room or under conditions of high humidity. In case the lamp goes on, simply wait until the dew is evaporated and the lamp will go off.

Dieser VCR ist mit einer Heizung ausgerüstet, welche Kondensation verhindert.

Wenn sich im Gerät zuviel Feuchtigkeit gebildet hat, geht die mit DEW gekennzeichnete Lampe an. Solange diese Lampe aufleuchtet, sperrt die Sicherheitsautomatik den Betrieb des Gerätes.

Feuchtigkeitsbildung im Gerät ist möglich, wenn das Gerät von einem kalten in einen warmen Raum gebracht wird, wenn ein kalter Raum aufgeheizt wird und wenn hohe Luftfeuchtigkeit vorliegt.

Wenn die Lampe aufleuchtet, einfach warten bis die Feuchtigkeit aufgrund der eingebauten Heizung verdunstet ist und die Lampe wieder erlischt.

Ce magnétoscope à cassette est équipé d'un chauffage qui empêche la condensation de buée.

La lampe témoin Dew s'allume, lorsqu'il y a un excès d'humidité dans l'unité. Le dispositif de sécurité empêche l'unité de fonctionner lorsque cette lampe est allumée.

Une condensation d'humidité peut apparaître dans l'unité, lorsqu'elle est déplacée d'un endroit froid à un endroit chaud, ou après qu'une pièce ait été chauffée, ou lorsque les conditions ambiantes ont un taux élevé d'humidité.

Au cas où la lampe s'allume, attendre simplement avant de faire fonctionner l'appareil que la buée se soit évaporée et que la lampe s'éteigne.

Den här videobandspelaren har en uppvärmingsanordning för att motverka kondens innan den används. Finns det kondens (fukt) i apparaten kommer fuktindikatorn att tändas. Så länge denna indikator är tänd, kan du inte använda bandspelaren. Kondens uppstår oftast om du flyttar apparaten från ett kallt rum till ett varmt, eller när ett kallt och fuktigt rum värms upp snabbt. När indikatorn är tänd får du alltså vänta en stund, till apparatens uppvärmingselement har tagit bort fukten, och indikatorn släcks.

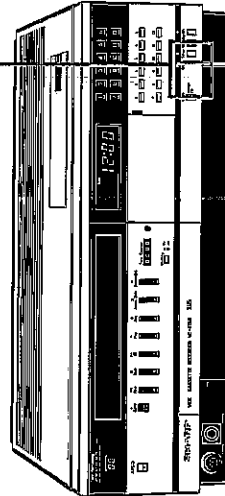

DEW Indicator lamp
Kondensat-Anzeigelampe
Témoin de formation de condensation
Fuktvarningslampe

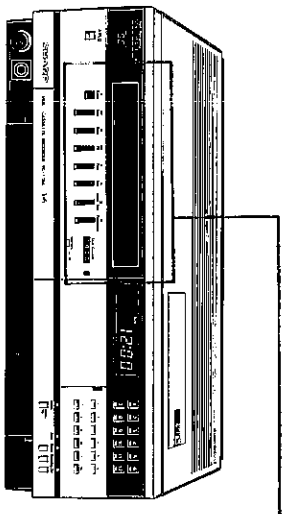

VIDEO CASSETTE

With this Video Cassette Recorder, only use cassettes marked **VHS**.

When a new recording is made, the previous recording is completely erased.

Cassettes are provided with an erasure protection tab to prevent accidental erasure or recording over a previously recorded cassette you may wish to keep permanently. When the tab is removed, recording or audio dubbing cannot be performed. If you wish to record a cassette whose protection tab has already been removed, cover the hole with adhesive tape.

VIDEO-CASSETTEN

Mit diesem VCR dürfen nur Cassetten mit der Markierung **VHS** verwendet werden.

Bei einer Neuaufnahme wird das vorher aufgenommene Material vollkommen gelöscht.

Die Cassetten besitzen eine Löscheschutzzunge, die, wenn sie abgebrochen wird, das unbeabsichtigte Löschen von Aufnahmen verhindert. Die derartig vor Löschung geschützte Cassette kann wieder bespielt werden, wenn die durch die abgebrochene Zunge entstandene Öffnung mit einem Klebeband überklebt wird.

CASSETTES VIDEO

N'utiliser que des cassettes **VHS** avec ce magnétoscope à cassette.

L'enregistrement précédent est complètement effacé, lorsqu'un nouvel enregistrement est fait.

Les cassettes sont équipées d'une patte de protection contre l'effacement afin d'éviter tout effacement accidentel ou un enregistrement sur une cassette déjà enregistrée et que vous voulez conserver. Lorsque cette patte est enlevée, l'enregistrement ou le doublage audio ne peuvent pas être effectués. Si vous désirez enregistrer une cassette dont la patte de protection a été enlevée, recouvrez la cavité avec un morceau de bande adhésive.

VIDEOKASSETTEN

Till den här videobandspelaren skall du bara använda kassetter av typ VHS.

När du gör en inspelning raderas automatiskt ett tidigare inspelat program.

Varje nyinköpt kassett är skyddad mot oavsiktlig radering med en filk. Om du vill spara programmet skall du bryta bort filken - då kan du nämligen inte spela in ett bildprogram, eller göra ett ljudlägg. Vill du senare använda kassetten för ett nytt program behöver du bara fästa en taperemsa över hållet, som bilden härunder visar.

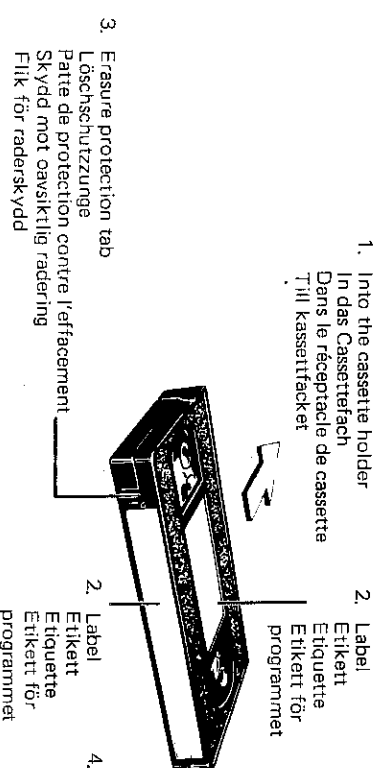

1. Into the cassette holder
In das Cassettefach
Dans le réceptacle de cassette
Till kassettracket

2. Label
Etikett
Etiquette
Etikett för programmet

3. Erasure protection tab
Löscheschutzzunge
Patte de protection contre l'effacement
Skydd mot oavsiktlig radering
Filk för raderskydd

4. The cassette must be inserted right side up into the cassette holder.
Zum Einschleiben in das Cassettefach muß diese Seite nach oben zeigen.
Insérer la cassette dans son réceptacle, sa face supérieure étant vers le haut.
Kassetten måste alltid sättas in med etikettsidan uppåt.

■ CASSETTE INSERTION AND LOADING

- Einsetzen der Cassette
- MISE EN PLACE ET EXTRACTION DE CASSETTE
- Laddning med en kassett

1 Press the eject key. (The "cassette" tape compartment cover is opened).

Die Auswurfaste drücken (der Deckel des Cassettenschachtes wird dadurch geöffnet).

Enfoncer la touche d'éjection. (Ceci commande l'ouverture de la fenêtre de chargement).

Tryck ner Eject, varvid kassettfacket öppnas.

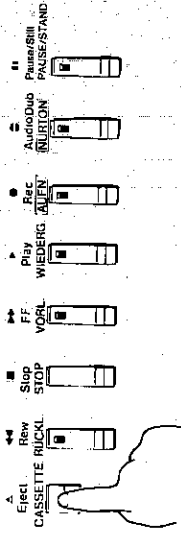

2 When a cassette tape is loaded into the inlet of the "channel tape compartment", the unit mechanism takes it in place inside the unit.

Einfach die Cassette in den Cassettenschacht einschieben, bis der Mechanismus die Cassette einrastet.

Quand la cassette est introduite dans la fenêtre de chargement, les mécanismes internes au magnéscope se chargent de la mettre en place.

När bandet är isatt kommer automatiken att passa in det exakt i drivmekaniken.

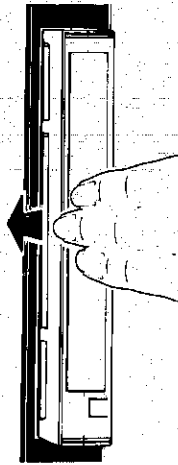

■ CASSETTE REMOVAL

- Auswerfen der Cassette
- EXTRACTION DE CASSETTE
- Urtagning av en kassett

1 Press the eject key. (The cassette tape is pushed out of "cassette tape compartment").

Die Auswurfaste drücken (die Cassette wird nun von dem Cassettenschacht freigegeben).

Enfoncer la touche d'éjection. (La cassette est éjectée de la fenêtre de chargement de cassette.)

Tryck ner Eject, varvid kassettfacket öppnas, och kassetten skjuts ut något.

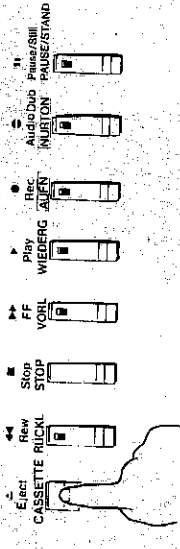

2 Manually pull the cassette tape out.

Die Cassette nun von Hand herausziehen.

Sortir la cassette à la main.

Du kan nu ta ut kassetten.

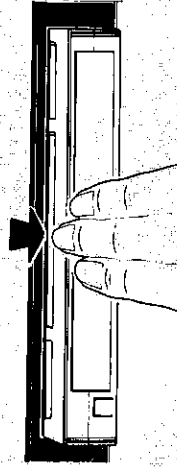

With the "Eject" button pressed and the cassette tape compartment cover kept opened, the cover is automatically closed after approximately 10 seconds.

The cassette tape compartment cover can manually be opened. When loading or removing the cassette tape, be sure to press the "Eject" button first.

Etwa 10 Sekunden nachdem der Cassettenschacht durch das drücken der Auswurfaste (EJECT) geöffnet wurde, schließt der Cassettenschacht automatisch.

Der Cassettenschachtdeckel kann manuell geöffnet werden. Wenn eine Cassette eingesetzt bzw. entfernt werden soll, immer zuerst die Auswurfaste (EJECT) drücken.

Quand la touche d'éjection est pressée et que le couvercle de fenêtre de chargement de cassette est ouvert, celui-ci se ferme automatiquement environ 10 secondes plus tard.

Le couvercle de la fenêtre de chargement de cassette peut s'ouvrir à la main. Au moment de charger ou de retirer une cassette, ne pas oublier d'appuyer avant sur la touche d'éjection.

Med "Eject" - knappen intryckt och kassettfacket sluckan öpen, stängs luckan automatiskt efter ca 10 sekunder.

Kassettfacket är öppet i ca 10 sekunder efter det att du tryckt ner tangenten Eject, därefter stängs det automatiskt. Luckan till kassettfacket kan även öppnas manuellt - men börja alltid med att trycka ner Eject först.

APLD (Auto Programme Locating Device) Operation

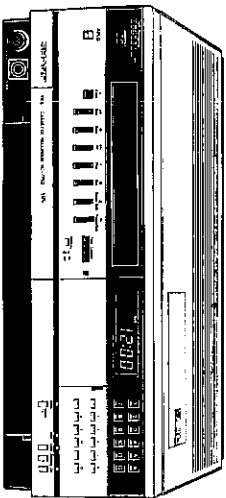

Note:

- The APLD function will only operate during rewind or fast-forward mode.
- A short programme of less than 3 minutes can not be counted by APLD.
- Die automatische Programmsuche funktioniert nur bei Rücklauf und Schnellvorlauf.
- Kurze Programme von weniger als 3 Minuten Länge können von der automatischen Programmsuche nicht erfasst werden.
- La fonction APLD ne fonctionnera que pendant le mode de rembobinage ou d'avance rapide.
- Un programme court, de moins de 3 minutes, ne peut pas être compté par le APLD.
- APLD-funktionen fungerar endast vid återspolning och snabbframspolning.
- APLD kan endast användas under snabb- eller återspolning. Ett avsnitt med speltid under 3 minuter kan ej användas för APLD-lokaliseriing.

Caution:

- Recording the cue signal by this method produces a slight tremor on the picture.
- The Pause Cue button should be kept in the "OFF" position when the APLD is not in use. Otherwise, a cue signal will be recorded every time the Pause/Still key is pressed.

Vorsicht:

- Die Aufzeichnung des APLD-Signals wie oben beschrieben, verursacht ein leichtes Blinzeln an dieser Stelle.
- Der Pausetropf ist auf AUS (OFF) zu stellen, wenn die automatische Programmsuche nicht in Funktion ist, denn sonst wird bei jeder Betätigung der Pausetaste/Stillstand ein APLD-Signal aufgezeichnet.

Attention:

- Cette méthode d'enregistrement du repère produit un léger tremblement de l'image.
- Le bouton Pausé Cue doit être en position Off lorsque la APLD n'est pas utilisé. Dans le cas contraire, un signal de repérage sera enregistré chaque fois que la touche Pause/Still sera pressée.

Warning:

- När styrsignalen spelas in på bandet kommer bilden ett ögonblick att skaka något.
- Paus/Cue-knappen skall vara i läge OFF när du inte använder APLD eftersom annars en styrsignal spelas in på bandet när du använder tangenten PAUS.

APLD-Programmwahlautomatik Bandlängenanzeige

Fonctionnement du dispositif APLD (dispositif de localisation automatique de programme)

Användning av APLD-funktionerna

This function allows you to easily find the beginning of a desired programme during rewind or fast-forward operation. The APLD function works with any cassettes recorded with this video cassette recorder. When a recording is started, the APLD cue signal is automatically recorded on the tape. It is also possible to record the APLD cue signal at any desired point on the tape, thus enabling programmes to be cued as desired.

Diese Funktion erlaubt das Auffinden des Anfanges eines gewünschten Programmes bei Schnellvorlauf oder Rücklauf. Die automatische Programmsuche ist mit jeder auf diesem VCR bespielten Cassette möglich. Wenn die Aufnahme beginnt, wird das APLD-Signal automatisch aufgezeichnet. Es ist auch möglich, das APLD-Signal an einer beliebigen Stelle auf dem Band anzuzichnen.

Cette fonction vous permet de trouver très facilement le début d'un programme durant les opérations de rembobinage ou d'avance rapide. Le système APLD fonctionne avec toutes les cassettes enregistrées avec ce magnétoscope à cassette. Lorsqu'un enregistrement commence, le signal de repérage APLD est automatiquement enregistré sur la bande. Il est également possible d'enregistrer le signal de repérage APLD sur n'importe quel point de la bande, permettant ainsi de repérer les programmes choisis très facilement.

Med APLD kan du snabbt och exakt finna ett program eller avsnitt på bandet under snabbspolning. APLD-funktionen kan användas på alla kassetter som spelas in på VC-77. När en inspelning startar spelas automatiskt en styrsignal in på bandet. Du kan även spela in en styrsignal på valfritt ställe för att på så sätt snabbt finna ett visst programavsnitt.

Recording of cue signal Aufzeichnung des APLD-Signals

Enregistrement du Signal de Repérage Inspeiling av "cue"-signalen

- Pressing the Record key automatically records the cue signal.

Bei Betätigung der Aufnahmetaste wird des APLD-Signal automatisch aufgezeichnet.

Le fait d'appuyer sur la touche d'enregistrement (Record) enregistre automatiquement le signal de repérage.

Vid intrykning av Record-tangenten spelas "cue"-signalen in automatiskt.

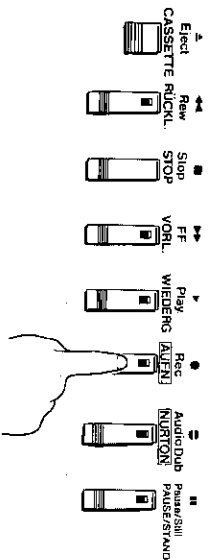

- To cue at some other desired point while a recording is being made, set the Pause Cue button to the On position and then press the Pause/Still key again will restart the tape and record the cue signal.

When das Signal an einer anderen Stelle während der Aufnahme aufgezeichnet werden soll, ist der Pausenkopf auf EIN (ON) zu stellen und die Pausetaste/Stillstand zu drücken. Dadurch wird der Bandlauf unterbrochen. Wenn die Pausetaste/Stillstand noch einmal gedrückt wird, beginnt der Bandlauf wieder und das APLD-Signal wird an dieser Stelle aufgezeichnet.

Pour repérer un point déterminé lors de l'enregistrement, mettez le bouton Pause Cue en position On, puis pressez à nouveau la touche Pause/Still qui redémarrera la bande et enregistrera le signal de repérage.

För att införa denna signal på önskat ställe under en inspelning, skall Pause Cuelknappen sättas i On-läge och sedan skall Pause Still-tangenten tryckas in igen så att bandet startas och spelas in signalen.

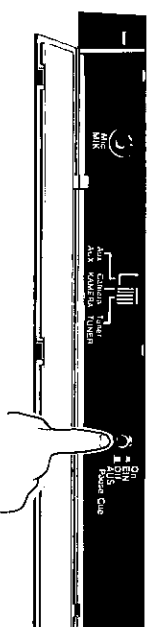

1 How to cue Attention

It counts the number of "cueing signals" to be skipped over from the present tape position. And the number is indicated by the "APLD Indicator" with the "APLD number button" pressed.

Die Anzahl der Markierungssignale wird gezählt, die vom der derzeitigen Bandposition zu überspringen sind. Diese Anzahl wird mit Hilfe der APLD-Zifferntaste eingestellt und ist in der APLD-Anzeige sichtbar.

Le nombre de signaux de recherche à sauter à partir de la position actuelle de la bande. Le nombre indiqué par l'indicateur APLD est visible quand la touche de nombre APLD est pressée.

Automatiken "känner" antalet styrsignaler, eller styrpulsar, som finna mellan bandets nuvarande läge och det önskade. Antalet styrpulser indikeras på APLD-displayen när du trycker in sifferknappen för APLD.

5

APLD



2 The fast forward key or rewind key is pressed according to the intended cueing position.

Abhängig von der aufzuzuschendenden Bandstelle ist die Schnellvor- oder Rücklauftaste zu drücken.

Le poussoir de défilement rapide ou le poussoir de réembobinage est enfoncée fonction de la position de recherche.

Snabbframspolningstangenten eller återspolningstangenten trycks in i förhållande till det avsedda "cueing"-läget. Siffrorna på APLD-indikatorn minskas med en siffra i

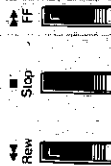

3 The number in the APLD indicator is decreased one by one every time the cueing signals are sensed, and it will temporarily stop at the intended tape position with playback automatically starting.

Mit jedem Markierungssignal nimmt die in der APLD-Anzeige angezeigte Zahl um eins ab. Sobald die gewünschte Bandstelle erreicht ist, wird das Bandlaufwerk vorübergehend angehalten, worauf automatisch die Wiedergabe einsetzt.

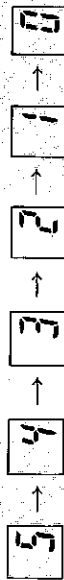

Example: How to cue the programme 2 and to perform automatic playback when the present position is at programme 5. Auffinden und automatische Wiedergabe von Programm 2, wenn z.Z. das Programm 5 wiedergegeben wird. Convenirer recherche le programme 2 pour procéder au mode de lecture automatique à partir la position actuelle indiquée à programme 5. Överspringning av program 2 och automatisk avspolning när det nuvarande läget är vid program 5.

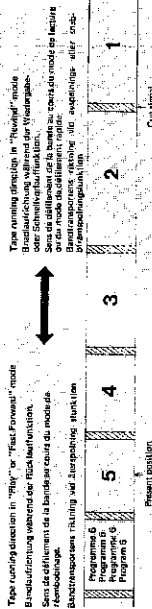

Le nombre visible dans l'indicateur APLD d'indique unité par unité à chaque fois que les signaux de recherche sont détectés et l'indication sera provisoirement suspendue à la hauteur de la section de bande prévue suivie du mode de lecture automatique.

Tryck på endera snabb- eller återspolningstangenten beroende på åt vilket håll det önskade avsnittet ligger. Siffervärdet på APLD-indikatorn minskas med en enhet för varje puls som passeras, och när "rätt" siffra visas stoppar bandet ett ögonblick, och därefter börjar avspolningen automatiskt.

<p>Styrknapp Sökmärkning Sökmärkning</p>	<p>Antalet siffermarkeringar (Markeringssiffror)</p>	<p>To shift from programme 5 to programme 2, four cueing signals must be skipped over. Um von Programm 5 auf Programm 2 umzuschalten, müssen vier Markierungssignale übersprungen werden.</p> <p>For att nu gå från avsnitt 5 till avsnitt 2 skall alltså 4 styrsignaler hoppas över.</p>
<p>Antalet siffermarkeringar (Markeringssiffror)</p>	<p>APLD</p>	<p>When the indication becomes 00, "Rewind" stops and playback is automatically started from the beginning of programme 2. Wenn die Anzeige 00 anzeigt, dann wird die Rücklauf-funktion freigegeben und die Wiedergabe beginnt automatisch vom Beginn des Programmes 2.</p>
<p>Antalet siffermarkeringar (Markeringssiffror)</p>	<p>APLD</p>	<p>Press the "APLD number button" to indicate 04 in the APLD indicator. Die APLD-Zifferntaste drücken, bis 04 in der APLD-Anzeige angezeigt wird. Appuyer sur la touche de nombre APLD pour obtenir l'indication 04 à l'indicateur APLD. Tryck på återspolningstangenten.</p> <p>Push the "Rewind" key. Die Rücklauftaste drücken. Appuyer sur le poussoir de réembobinage. Tryck nu på APLD sifferknappen tills siffran 4 visas.</p>

Tape remaining indicator Bandlängenanzeige

Indicateur de durée de bande Speltidsindikering

Note:

- If it is desired to erase the number indicated, or to stop the operation of APLD in step 1, push the stop button to reset the indication to 00.

Hinweis:

- Falls die angezeigte Zahl gelöscht werden soll bzw. die APLD-Funktion in Schritt 1 angehalten werden soll, die Stoptaste drücken, um die Anzeige auf 00 zu stellen.

Remarque:

- Pour effacer le nombre indiqué ou pour interrompre la fonction du dispositif APLD au cours de l'opération 1, il suffit d'appuyer sur le poussoir de mise à l'arrêt de manière à ce que l'affichage soit ramené à zéro (00).

Anmärkning:

- För att radera den indikerade siffran, eller stoppa APLD-funktionen vid steg 1 trycker du på stoppknappen när siffrorna 00 visas på indikatorn.

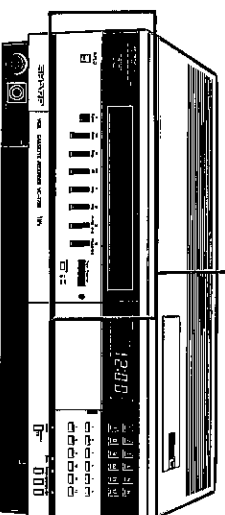

- During recording, playback or pause mode, the amount of the remaining tape on the tape feed drum is indicated by the 7 LED's which turn on, off, and flash.

Während der Aufnahme-, Wiedergabe- oder Pausenfunktion wird die noch zur Verfügung stehende Bandlänge mit Hilfe von sieben Leuchtdioden angezeigt, die aufleuchten, erlöschen oder blinken.

Au cours du mode d'enregistrement, de lecture ou de pause, la quantité de bande qui se trouve sur le tambour d'alimentation est signalée à l'aide de la rampe des 7 diodes électroluminescentes qui s'allument, s'éteignent et clignotent selon le cas.

Under in-, avspelning och paus visas med hjälp av 7 st ljusdioder hur mycket band som finns till förfogande. Dioderna kan endera lysa, blinka eller vara släckta.

- 1 Set the Tape Remaining selector according to the type of cassette to be used.

Bandlängewähler (Tape Remaining selector) entsprechend der Art der verwendeten Cassette einstellen.

Régler le sélecteur de bande restante selon le type de cassette qui va être utilisé.

Tryck omkopplaren för återstående bandlängd. "Tape Remain" till det läge som svarar mot den bandtyp du använder.

Cassette type	
E-30 (30 minutes)	Set to the <input type="checkbox"/> position.
E-60 (60 minutes)	E-120 (120 minutes)
E-120 (120 minutes)	Set to the <input type="checkbox"/> position
E-180 (180 minutes)	

Cassetttyp	
E-30 (30 Minuten)	Auf Position <input type="checkbox"/> stellen.
E-60 (60 Minuten)	E-120 (120 Minuten)
E-120 (120 Minuten)	Auf Position <input type="checkbox"/> stellen
E-180 (180 Minuten)	

Type de cassette	
E-30 (30 minutes)	Choisir cette position. <input type="checkbox"/>
E-60 (60 minutes)	E-120 (120 minutes)
E-120 (120 minutes)	Choisir cette position. <input type="checkbox"/>
E-180 (180 minutes)	

Kassetttyp	
E-30 (30 minuter)	Tryck till läge <input type="checkbox"/>
E-60 (60 minuter)	E-120 (120 minuter)
E-120 (120 minuter)	Tryck till läge <input type="checkbox"/>
E-180 (180 minuter)	

2 Check the amount of tape remaining by referring to the table shown below.
 Die noch zur Verfügung stehende Bandlänge kann der nachfolgenden Tabelle entnommen werden.
 Contrôler la quantité de bande disponible en consultant le tableau explicatif ci-dessous.
 Kontrollera kvarvarande speltid enligt nedanstående:

LED LED LED Lyser	on Lauchtet allumée lyser	Flashes Blinkt Clignotante Blinkar	OFF Erlöschten eteinte Släckt	Remaining time Verbleibende Spieldauer Durée disponible Återstående tid
				120 min. or over 120 Minuten oder mehr 120 minutes ou plus 120 min. eller mera
				90 min. to 120 min. 90 bis 120 Minuten 90 minutes à 120 minutes 90 min. to 120 min.
				60 min. to 90 min. 60 bis 90 Minuten 60 minutes à 90 minutes 60 min. to 120 min.
				45 min. to 60 min. 45 bis 60 Minuten 45 minutes à 60 minutes 45 min. to 60 min.
				30 min. to 45 min. 30 bis 45 Minuten 30 minutes à 30 minutes 30 min. to 45 min.
				15 min. to 30 min. 15 bis 30 Minuten 15 minutes à 30 minutes 15 min. to 30 min.
				7 min. to 15 min. 7 bis 15 Minuten 7 minutes à 15 minutes 7 min. to 15 min.
				0 min. to 7 min. 0 bis 7 Minuten 0 minutes à 7 minutes 0 min. to 7 min.

Notes:

● Varying tape tightness and differences among brands of cassette tapes, or strong changes in the AC supply voltage or ambient temperature, etc..., may cause incorrect indication.

Hinweis:

● Unrichtige Anzeige wird auch durch unterschiedliche Bandwickeldichte oder durch starke Änderungen in der Stromversorgung hohen Umgebungstemperaturen u. dgl. verursacht.

Remarques:

● Des différences dans le serrage de la bande, les marques de bandes de cassette, ou des changements importants dans l'alimentation en tension CA ou de la température ambiante etc., peuvent provoquer une indication incorrecte.

Observera:

● Vissa skillnader i indikering kan förekomma om t ex bandet är löst eller hårt upplindat; det kan skilja mellan olika tillverkare, variationer i nätspänningen, kraftiga temperaturskillnader i rummet etc.

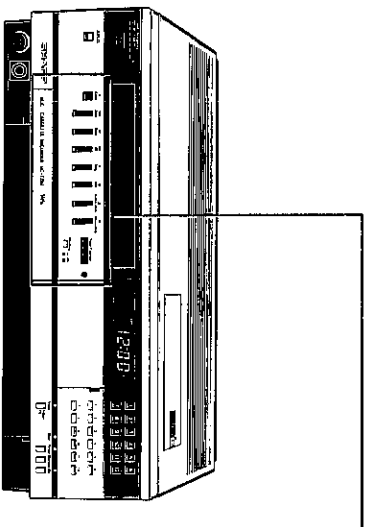

- **Tape Counter Reset**

Pressing the "tape counter reset button" resets the tape counter to "0000" wherever the tape is positioned.

- **Bandzählwer-Nullstellkaste**

Durch Drücken der Nullstellkaste wird die Anzeige des Bandzählwerkes an beliebiger Bandstelle auf "0000" gestellt.

- **Remise à zéro du compteur de repérage**

Appuyer sur le poussoir de remise à zéro du compteur pour ramener l'affichage numérique de ce dernier à "0000" à la hauteur de n'importe quelle section de la bande.

- **Nullställning av räkneverket**

Tryck på knappen till höger om räkneverket, så visar detta 0000, oavsett var bandet befinner sig.

- **Example** ■ **Example:**
- **Beispiel** ■ **Exempel:**

1 For any required review during recording or playback, press the reset button to reset the tape counter to "0000".

Um die Aufnahme oder Wiedergabe ab einer bestimmten Stelle durchzusehen, die Nullstellkaste an der gewünschten Stelle drücken, um die Anzeige des Bandzählwerkes auf "0000" zu stellen.

Pour obtenir une vision de contrôle en cours d'enregistrement ou de lecture, il suffit de presser sur le poussoir de remise à zéro du compteur pour ramener l'affichage du compteur à "0000".

Om du vill återvända till ett visst avsnitt eller ställa i programmet, trycker du på knappen, och räkneverket visar då 0000.

Tape Counter
0 0 0 0



- **Counter Memory**

With the "tape counter memory switch" ON, tape travel automatically stops where the tape counter reads "9999" in tape "Rewind" mode. This gives convenience for playback immediately after recording or for repeated playback.

- **Bandzählwerkspeicher**

Bei auf Position ON gestelltem Bandzählwerks-Speicherschalter wird während der Rückaufwindfunktion das Bandlaufwerk automatisch abgeschaltet, sobald das Bandzählwerk "9999" anzeigt. Damit kann sofort nach der Aufnahme der Aufnahmebeginn rasch und bequem aufgefunden werden.

- **Mémoire de compteur**

Quand le commutateur de mémoire du compteur de repérage est placé en position "ON", le transport de bande est automatiquement interrompu quand le compteur de repérage indique "9999" et que le mode de rébobinage est appliqué. Cette disposition se révèle particulièrement commode pour lire immédiatement la bande en fin d'enregistrement ou pour répéter le mode de lecture.

- **Räknearminne**

Om omkopplaren för räknearminnet är intryckt kommer bandet att stoppa automatiskt vid återspolning, när räkneverket visar siffrorna 9999. Det här ger en bekväm möjlighet för snabb avspolning omedelbart efter en inspelning, eller när du vill repetera ett avsnitt flera gånger.

2 Turn the tape counter memory switch ON.
Den Bandzählwerk-Speicherschalter auf Position ON stellen.

Placer le commutateur de mémoire du compteur de repérage en position "ON".

Tryck in "Memory" till läge "ON".

MEMORY ON
MIT SCHOPPEIN
AUS

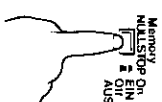

Automatic rewind system Built-in tape ending alarm system

When the cassette tape in VCR comes to the end during the playback or recording mode, the tape will automatically rewind to the starting position and will stop there. This function is very convenient for the user.

When the tape comes near the end position during the playback or recording mode, a warning alarm will be sounded by this system.

When the amount of remaining tape is "7 minutes", the alarm will be sounded by a slow intermittent sound. When the end of the tape comes, the alarm will be sounded by fast intermittent sounds. If the alarm is not needed, set the tape-ending-alarm switch to OFF.

Automatisches Rückspulsystem Eingebauter Bandendenalarm

Rücklaufautomatik

Läuft das Magnetband während der Aufnahme oder Wiedergabe vollständig ab, dann wird das Magnetband automatisch bis zum Beginn zurückgespult, worauf das Bandlaufwerk selbstständig abschaltet. Diese Funktion bürgt für erhöhte Bedienungskomfort.

Bandenalarm

Sobald die Nähe des Bandendes während der Aufnahme- oder Wiedergabefunktion erreicht wird, wird ein Alarmsignal ausgegeben. Dieser Warnton ertönt leise, wenn noch etwa sieben Minuten Spieldauer zur Verfügung stehen. Sobald das Bandende erreicht ist, wird die Lautstärke dieses Warnons erhöht. Falls die Bandendenalarmfunktion nicht benötigt wird, den Bandendenalarmschalter auf Position OFF stellen.

Systeme de reembobinage automatique Système incorporé d'alarme de fin de bande

Quand la bande de la cassette engagée dans le magnétoscope approche de l'épuisement au cours du mode de lecture ou d'enregistrement, la bande sera automatiquement réembobinée jusqu'au point de départ suivi de l'arrêt du transport de bande. Cette fonction est particulièrement commode pour l'utilisateur.

Quand la bande est proche de l'épuisement au cours du mode de lecture ou d'enregistrement, un signal d'alarme retentit grâce à ce système d'alarme.

Quand la quantité de bande disponible correspond à une durée de 7 minutes, le signal d'alarme retentit lentement et de façon intermittente. Quand la fin de la bande est atteinte, le signal d'alarme retentit rapidement et de façon intermittente. Si l'alarme n'est utilisée, placer l'interrupteur d'alarme de fin de bande sur la position "OFF".

Automatisk återspolning

När bandet är slutspelat under in- eller avspolning, kommer det automatiskt att återspelas, och stoppar vid bandets början - en mycket praktisk funktion, kommer du att märka.

Vid slutet av bandet - under in- eller avspolning - startas ett automatiskt alarm. När det är ungefär 7 minuters speltid kvar börjar en varningston ljuda svagt och intermittert, och ju närmare slutet bandet kommer, desto starkare blir ljudet. Om du inte behöver larmet kan du stänga av det med omkopplaren (37).

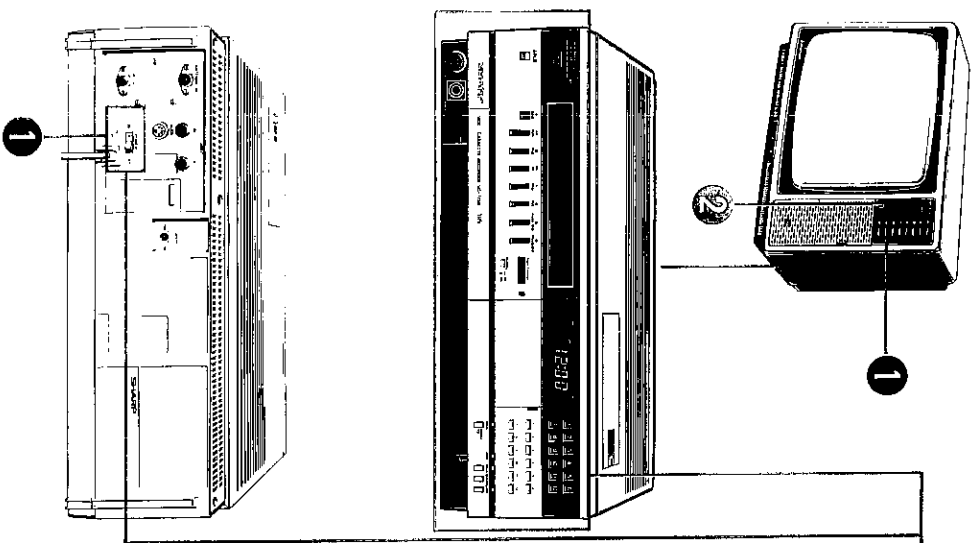

- TV Receiver
- Récepteur de télévision
- Fernsehempfänger
- TV-mottagaren

1 Turn TV on.

Den Fernsehempfänger einschalten.
Mette le téléviseur en fonction.
Slå på TV:n.

2 Select the same channel as on the RF Converter.

Den Kanal des HF-Wandlers einstellen.
Choisir le même canal que celui utilisé par le convertisseur haute fréquence.
Välj samma kanal som MF-omvandlaren (UHF kanal 36).

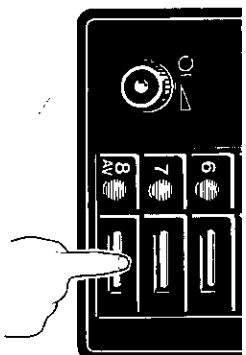
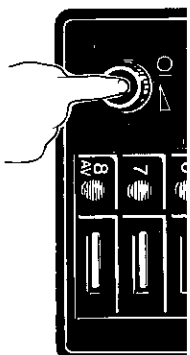

- Recorder
- Enregistrement
- Recorder
- Videobandspelaren

1 Turn the unit on.

Den Recorder einschalten.
Mette le magnétoscope sous tension.
Slå på apparaten.

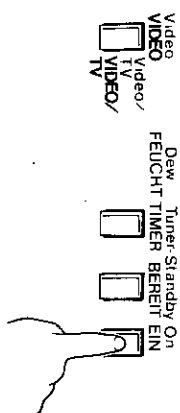

Turn the unit on (Turn the "Power Switch" on the rear of the unit to ON position and further push the "Power ON Button" on the front to ON position).

Den Recorder einschalten (den auf der Geräterückseite angebrachten Netzschalter auf Position ON stellen und die frontseitige Einschalttaste drücken).

Mette le magnétoscope en fonction (Placer l'interrupteur général installé sur le panneau arrière en position "ON" et presser l'interrupteur général en façade pour mettre sous tension).

Sätt på VCR apparaten (Slå på näströmbrytaren på baksidan av apparaten och sätt på strömbrytaren på framsidan.)

2 Set the "Rec selector" to tuner position.

Den Aufnahmewahlschalter auf Position TUNER stellen.
Placer le sélecteur d'enregistrement sur la position "Tuner".
För Inspelningsväljaren till läge "Tuner."



- 3** Turn the video/TV select button to "Video" position.
Den Video/TV-Wahlschalter auf Position "Video" stellen.
Basculer le sélecteur vidéo/TV sur la position "Vidéo".
För Video/TV-omkopplaren till läge Video.

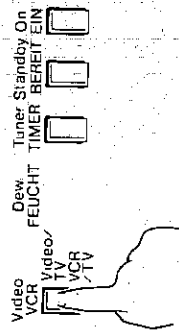

- 4** Select the channel to be recorded.
Den aufzunehmenden Kanal einstellen.
Choisir le canal correspondant au programme à enregistrer.
Tryck på knappen för den kanal som skall spelas in.

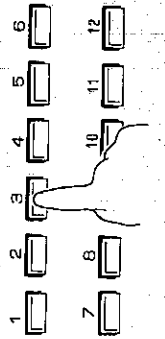

- 5** Push the "Eject Key".
Die Auswurf Taste drücken.
Enfoncer la touche d'éjection.
Tryck ner tangenten "Eject."

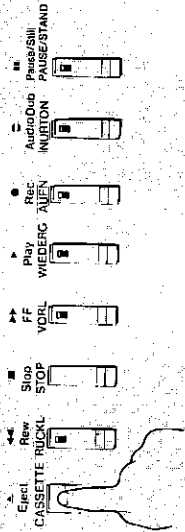

- 6** Insert the cassette.
Eine Cassette einsetzen.
Introduire une cassette dans l'appareil.
Ladda med den kassett du vill använda.

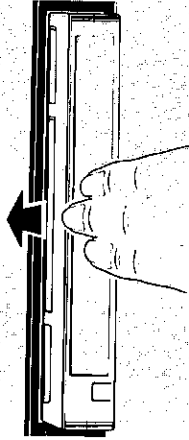

- 7** Push the "Record Key".
Die Aufnahmetaste drücken.
Enfoncer la touche d'enregistrement.
Tryck ner inspelingstangenten Record.

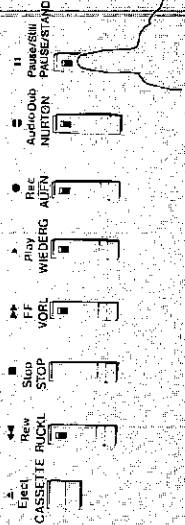

- 8** To stop recording briefly, push the "Pause Key".
Um die Aufnahme kurzzeitig zu unterbrechen, die Pausentaste drücken.
Pour interrompre l'enregistrement pendant un bref instant, enfoncer la touche de pause.
Om du vill göra ett tillfälligt stopp i inspelningen trycker du på "Pause"-tangenten.

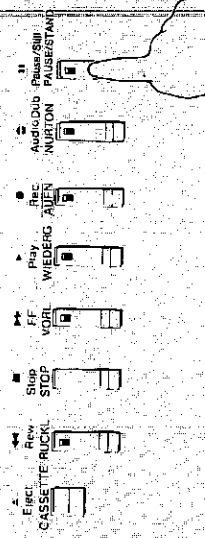

9 To start recording again, push the "Pause Key" which will be released, and recording starts again. (If the "Pause" condition continues for over 6 minutes, a temporary stop is automatically reset for protection of a video cassette tape, and recording starts).

Um mit der Aufnahme wieder fortzusetzen, die Pausentaste durch nochmaliges Drücken wieder freigeben. (Verbleibt der Recorder für mehr als 6 Minuten auf die Pausenfunktion geschaltet, dann wird die Pausenfunktion freigegeben und das Gerät automatisch auf die Aufnahme geschaltet, um das Video-Cassetten-Magnetband zu schützen).

Pour rétablir le mode d'enregistrement, enfoncez la touche de pause pour libérer ce mode et permettre à l'enregistrement de se poursuivre. (Si le mode de pause est maintenu pendant plus de 6 minutes, un arrêt provisoire est automatiquement commandé à des fins de protection de la vidéocassette suivi du rétablissement du mode d'enregistrement).

När du vill fortsätta inspelningen trycker du åter på "Pause." (Om det tillfälliga stoppet varar i 6 minuter kommer inspelningen automatiskt att fortsätta. Denna automatik är till för att skydda videokassetten mot ev skador.)

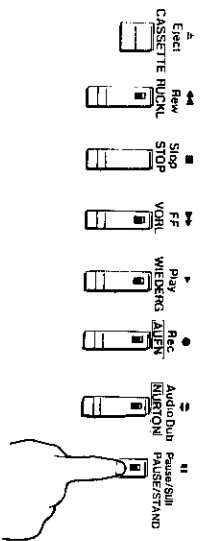

10 To stop recording, push the "Stop Key". Um die Aufnahme zu beenden, die Stoptaste drücken. Pour définitivement interrompre le mode d'enregistrement, il suffit d'enfoncer la touche d'arrêt. För att stoppa inspelningen använder du stoptangenten.

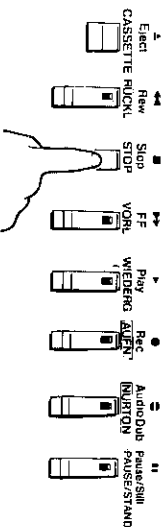

11 When the tape has been completely used for recording it is automatically rewind back to the start position.

Wenn das gesamte Band für die Aufnahme benutzt worden und das Bandende erreicht ist, wird es automatisch zum Bandanfang zurückgespult.

Quand la bande est entièrement épuisée au cours du mode d'enregistrement

Efter stoppet återspolas bandet automatiskt till sin början.

Watching one channel while recording another channel

Aufnahme eines und gleichzeitiger Empfang eines anderen Fernsehprogrammes

Visionnement d'une chaîne et enregistrement d'une autre

Se ett program, spela in ett annat

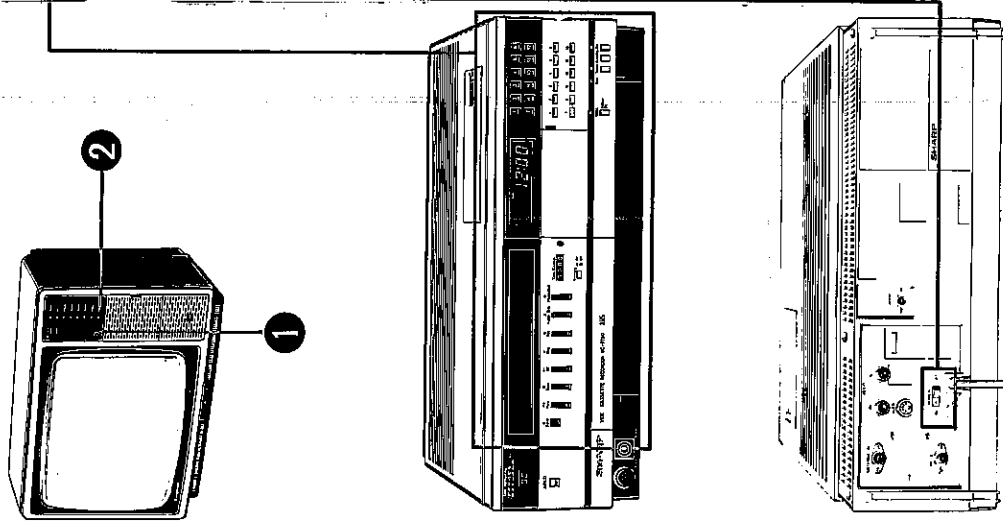

- TV Receiver
- Récepteur de télévision
- Fernsehempfänger
- TV-mottagare

1 Turn TV on.
Den Fernsehempfänger einschalten.
Mettre le téléviseur en fonction.
Slå på TV:n.

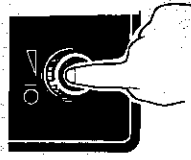

2 Select the same channel as on the RF Converter.
Den Kanal des HF-Wandlers einstellen.
Choisir le même canal que celui utilisé par le convertisseur haute fréquence.
Välj samma kanal som på MF-omvandlaren.

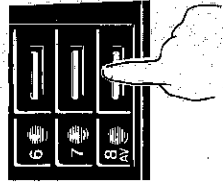

- Recorder
- Enregistrement
- Recorder
- Videobandspelaren

1 Turn the unit on.
Den Recorder einschalten, tension, Slå på bandspelaren.



2 Set the "Rec selector" to tuner position.
Den Aufnahmewahlschalter auf Position TUNER stellen.
Placer le sélecteur d'enregistrement sur la position "Tuner".
För inspelingsväljaren till läge "Tuner."

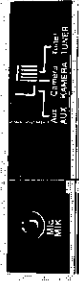

3 Turn the Video/TV select button to "Video" position.
Den Video/TV-Wahlschalter auf Position "Video" stellen.
Placer le sélecteur Vidéo/TV sur la position "Vidéo".
Tryck på knappen Video/TV till läge Video.

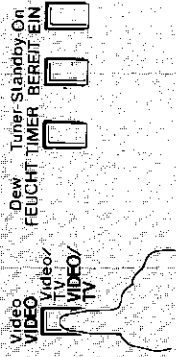

- 4** Select the channel to be recorded.
Den aufzunehmenden Kanal einstellen.
Choisir le canal correspondant au programme à enregistrer.
Välj den kanal du skall spela in.

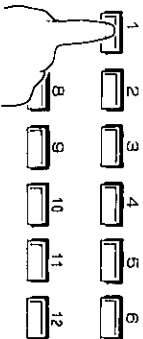

- 5** Push the "Eject Key".
Die Auswurf Taste drücken.
Enfoncer la touche d'éjection.
Tryck på "Eject."

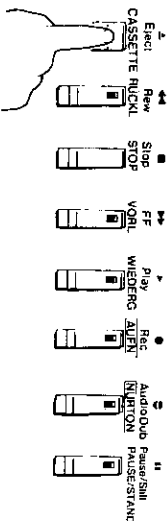

- 6** Insert the cassette.
Eine Cassette einsetzen.
Introduire une cassette dans l'appareil.
Ladda med den kassett du vill använda.

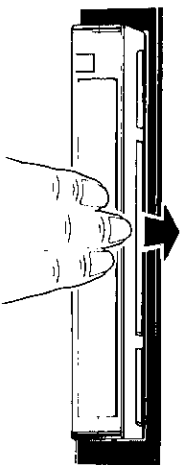

- 7** Push the "Record Key".
Die Aufnahmetaste drücken.
Enfoncer la touche d'enregistrement.
Tryck på inspelningstangenten, "Record."

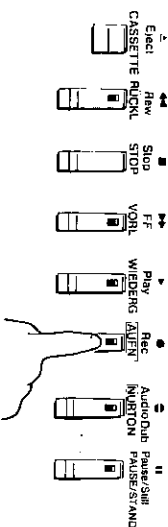

- 8** Turn the video/TV select button to "TV" position.
Den Video/TV-Wahlschalter auf Position TV stellen.
Placer le sélecteur Vidéo/TV sur la position "TV".
Tryck väljaren Video/TV till läge TV.

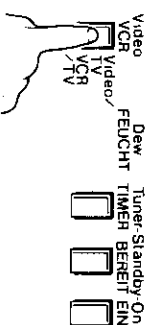

- TV Receiver
- Fernsehempfänger
- Récepteur de télévision
- TV-mottagaren

- 3** Select the channel to be viewed.
Den zu empfangenden Kanal einstellen.
Choisir la chaîne que l'on désire regarder.
Välj den kanal du vill titta på.

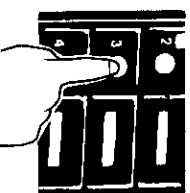

Note:

For monitoring the Programme being recorded, change the channel on the TV receiver to the same channel as on the RF converter. (AV or Video channel).

Hinweis:

Um das aufzunehmende Programm am Fernsehempfänger mitzusehen, den Fernsehempfänger auf den Kanal des HF-Wandlers einstellen (AV-oder Video-Kanal).

Remarque:

Pour contrôler le programme en cours d'enregistrement, tourner le sélecteur de canaux du téléviseur sur le même canal que celui utilisé par le convertisseur haute fréquence. (AV ou canal vidéo).

Observera:

Om du vill titta på det program som spelas in ändrar du bara kanal på TV-mottagaren till samma nummer som på HF-omvandlaren.

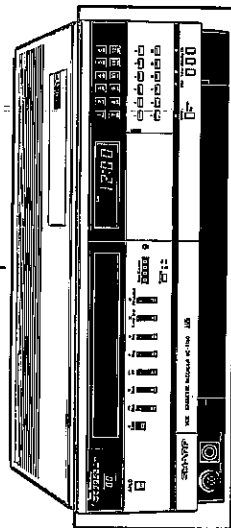
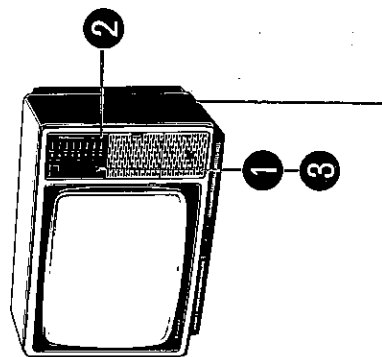

- Unattended recording is possible using the built-in timer to reserve one programme (from the start to the end) within a period of 24 hours.
- Mit Hilfe des eingebauten Timers kann innerhalb von 24 Stunden eine unbeaufsichtigte Aufnahme durchgeführt werden (Ein- und Abschaltzeit sind vorprogrammierbar).

When the tape comes to an end during automatic timer recording, the video unit automatically rewinds the tape and automatically stops. At this point, the power supply is also cut off.

When the video power plug is disconnected from the socket or when a power failure occurs, the preset timer start and end times are reset. In this case, set the timer programming time again.

When the LED does not light up with the "Timer" button pressed, this is an indication that the cassette tape is not loaded in the cassette tape compartment. Press the "Eject" button to make sure of cassette tape loading.

If the cassette tape, with a broken tab is erroneously loaded and the "Timer" button pressed, the cassette tape compartment cover is opened and the cassette tape is ejected from the compartment. Replace the cassette tape with that with a sound tab.

When the preset timer programme is reset for another programme, first press the "ON" button, then set new recording start and end times again, and finally press the "Timer" button.

Bei einer Aufnahme mit Hilfe des Timers wird das Videoband am Bandende automatisch zurückgespült und das Gerät ausgeschaltet.

Falls das Netzkabel des VCR von der Wandsteckdose abgetrennt wurde oder eine Stromunterbrechung eintritt, dann werden die vorprogrammierte Einschalt- und Abschaltzeit des Timers gelöscht, so daß der Timer neu programmiert werden muß.

Leuchtet die LED bei gedrückter Timer-Taste nicht auf, dann weist dies darauf hin, daß keine Cassette in den Cassettenschacht eingesetzt ist. Die Auswurfaste (EJECT) drücken und ggf. eine Cassette einsetzen.

Wird eine Magnetband-Cassette mit Aufnahmesperre, d.h. mit ausgebrochener Schutzlamelle, in den Cassettenschacht eingesetzt und die Timer-Taste gedrückt, dann öffnet sich der Cassettenschacht und die Cassette wird ausgeworfen. Eine Cassette mit intakter Schutzlamelle einsetzen.

Falls die vorprogrammierte Ein-/Ausschaltzeit des Timers geändert werden soll, zuerst die Einschaltzeit (ON) drücken; danach die neue Ein-/Ausschaltzeit eingeben und schließlich die Timer-Taste drücken

- L'enregistrement sans la présence d'un opérateur est possible en utilisant le chronorupteur à programmeur incorporé pour réserver un programme (de début jusqu'à la fin) en l'espace d'une durée de 24 heures.

- Du kan göra en inspelning även om du inte är "på plats" tack vare den inbyggda timern. Programmet kan spelas in inom 24 timmar från det du bestämt tidpunkten för inspelningen.

Quand la bande arrive à sa fin et que l'enregistrement a lieu en mode automatique par l'intermédiaire du chronorupteur, le magnétoscope opère automatiquement le réembobinage de la bande et procède ensuite à l'arrêt. Quand ces conditions sont obtenues, l'alimentation est automatiquement coupée.

Quand la prise d'alimentation du magnétoscope est débranchée d'une prise de sortie du secteur ou quand une panne de courant a eut lieu, les programmations de mise en fonction et de mise à l'arrêt par chronorupteur sont effacées. Si le cas se produit, refaire les programmations au chronorupteur.

Quand la diode électroluminescente ne s'allume pas quand le poussoir de chronorupteur (TIMER) est pressé, cela indique qu'aucune cassette n'est dans le magnétoscope. Appuyer sur la touche d'éjection pour vérifier le chargement de la cassette.

Si une cassette ne possédant plus son segment à briser pour protection contre l'effacement accidentel est introduite par erreur dans la fenêtre de chargement et que le poussoir de chronorupteur (TIMER) est pressé, le couvercle de la fenêtre de chargement s'ouvrira et la cassette sera éjectée de la fenêtre. Introduire une cassette munie de son segment de sécurité.

Quand le programme pré réglé au chronorupteur est effacé pour être remplacé par un autre programme, appuyer d'abord sur le poussoir "ON" et programme une nouvelle fois les heures de mise en fonction et mise à l'arrêt et presser le poussoir de chronorupteur (TIMER) en fin de programmation.

När bandet är slutspelat vid en timer-inspelning kommer det att automatiskt återspolas till sin början, varvid bandet stoppas, tangenterna låter sina neutrallågen och bandspelaren stängs av. Om kontakten till videoringningen tas bort, eller om det inträffar ett strömvavbrött, kommer timerinställningen att nollställas. I sådant fall måste du göra om inställningen igen.

Om LED-indikatorn inte tänds när du trycker in Timer-knappen tyder detta på att bandet inte är rätt laddat. Tryck då igen på tangenten Eject, och gör om laddningen.

Om du av misstag laddat med en kassett med borttagen flik för rader-skydd, och du använder Timer-inställningen, kommer kassetten att skjutas ut igen från kassettfacket. I så fall skall du byta den, eller använda en taperemsa för att täcka över hålet på kassetten.

När du vill ändra tiden för ett inställt program börjar du med att trycka in knappen Timer. Därefter ställer du in den nya start- och stopptiden, och avslutar med att trycka på Timerknappen igen.

- TV Receiver ■ Récepteur de télévision
- Fernsehempfänger ■ TV-mottagare

1 Turn TV on.
Fernsehempfänger einschalten.
Mettre le téléviseur en fonction.
Slå på TV:n.

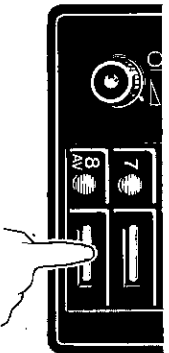
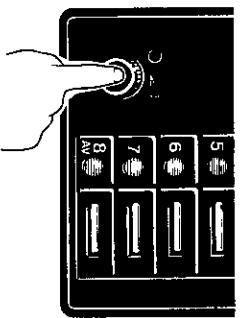

2 Select the same channel as on the RF converter.
Den Kanal des HF-Wandlers einstellen.
Choisir le même canal que celui utilisé par le convertisseur haute fréquence.
Välj samma kanal som på MF-omvandlaren.

- Recorder ■ Enregistrement
- Recorder ■ Videobandspelaren

1 Turn the unit ON.
Den Recorder einschalten.
Mettre le magnétoscope en fonction.
Slå på bandspelaren.

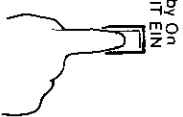

2 Set the "Rec Selector" to Tuner Position.
Den Aufnahmewahlschalter auf position TUNER stellen.
Placer le sélecteur d'enregistrement en position "Tuner".
Tryck inspelningsväljaren till läge Tuner.



3 Turn the Video/TV select button to "Video" position.
Den Video/TV-Wahlschalter auf position "Video" stellen.
Placer le sélecteur vidéo/TV en position "Vidéo".
För väljaren Video/TV till läge Video.



4 Set the timer start and end times.
Example With actual time at 7:13, set start time at 10:15 and end time at 11:45.
(See page)

Ein- und Abschaltzeit des Timers einstellen.
Beispiel: Bei einer momentanen Uhrzeit von 7:13 Uhr sind Ein- und Abschaltzeit auf 10:15 bzw. 11:45 Uhr einzustellen.

Régler les fonctions de marche et d'arrêt du chronorupteur.
Par exemple: Quand il est 7:13, réglez la mise en fonction à 10:15 et la mise à l'arrêt à 11:45.
(Voir page).



Ställ nu in start- och stopptid enligt nedan:
Anta att den verkliga tiden (befintlig tid) är 20:13 (måndag), och du vill ha starttiden på torsdag 10:25, och stopptiden 11:49 (se sid 42).



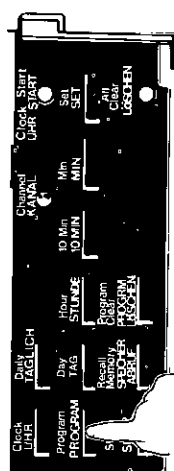
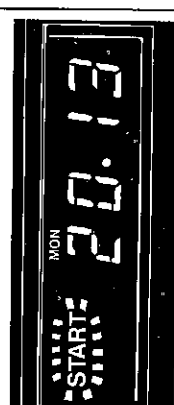

How to set a programme in which channel 4 starts at 10:25 and ends at 11:49, Thursday.
(Actual time is 20:13, Monday)

Vorprogrammieren einer Timer-Aufnahme für Kanal 4 am Freitag; Einschaltzeit 10:25, Abschaltzeit 11:49 (tatsächliche Uhrzeit 20:13 Montag)

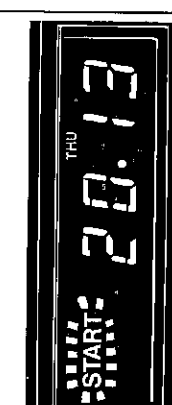
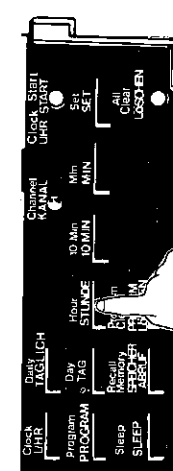
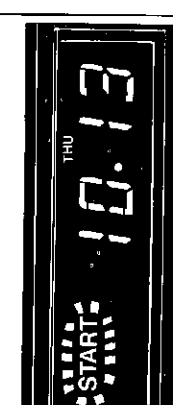

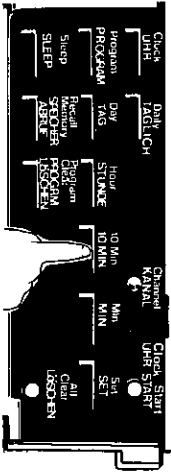
Comment introduire un programme au cours duquel la chaîne 4 commence à être reçue à 10:25 pour être coupée à 11:49, jeudi. L'heure légale étant 20:13, lundi.)

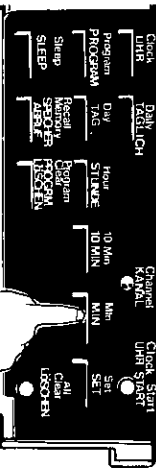
Inställning av ett program när kanal 4 börjar klockan 10:25 och slutar klockan 11:49 på torsdag. (Den aktuella tiden är 20:13 på måndag.

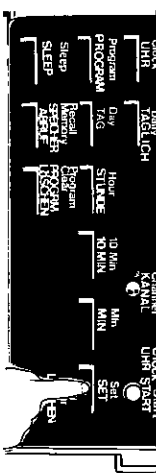
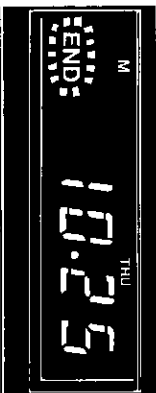
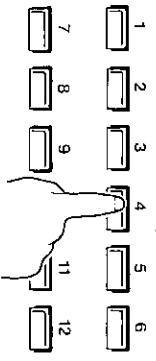
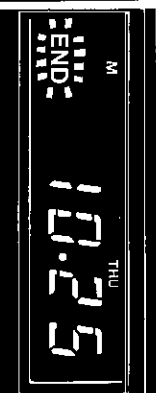
Step Schritt Steg	Button (operation) Taster (bedröning) Action sur les touches Knappinställning	Display Anzeige Affichage Inniföring	Remarks Bemerkungen Remarques Anmärkning
1	<p>Push the "program" button. Die Programmaste drücken. Appuyer sur la touche "PROGRAM". Tryck på knappen Program.</p> 		<ul style="list-style-type: none"> Actual time is indicated. START flashes. Channel LED begins flashing. Die tatsächliche Uhrzeit wird angezeigt. Die START Anzeige blinkt. Die Kanal-LED blinkt. L'heure légale est indiquée. L'indication "START" clignote. La diode électroluminescente de la chaîne commence à clignoter. Befintlig tid visas. Kanalindikatorn blinkar. START blinkar.
2	<p>Push the "Day" button. (1 push/1-up, but it changes continually as the button is depressed) Die Tagestaste drücken (mit jedem Druck wird die Tagesanzeige um einen Tag vorgerückt; Taste gedrückt halten, wenn rasche Änderung gewünscht wird). Appuyer sur la touche "DAY". (1 pression/1 relâchement mais l'affichage change continuellement quand la touche est maintenue pressée). Tryck på knappen Day. (ett steg i taget visas vid intryckningen, men är fortlöpande om du håller knappen intryckt.)</p> 		<ul style="list-style-type: none"> Day of the week changes to THU. Der Wochentag ändert auf THU. L'indication du jour de la semaine passe sur "THU". Veckodagen ändras till "THU" (torsdag).
3	<p>Push the "Hour" button. (1 push/1-up, but it changes continually as the button is depressed) Die Stundentaste drücken (mit jedem Druck wird die Stundenanzeige um eine Stunde vorgerückt; Taste gedrückt halten, wenn eine rasche Änderung gewünscht wird). Tryck på knappen "Hour". (ett steg i taget visas vid intryckningen, men är fortlöpande om du håller knappen intryckt.)</p> 		<ul style="list-style-type: none"> The "hour" number changes from 20 to 10. Die Stundenanzeige ändert von 20 auf 10. L'indication des heures passe de 20 à 10. Timsiffran ändras från 20 till 10.

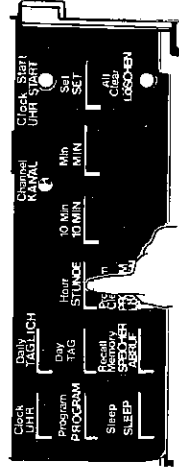
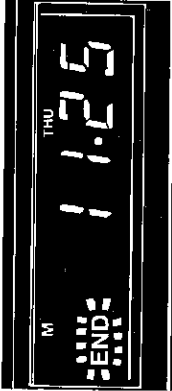
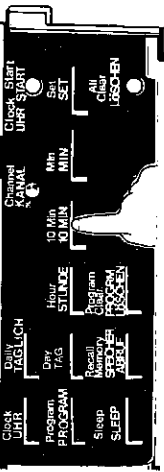
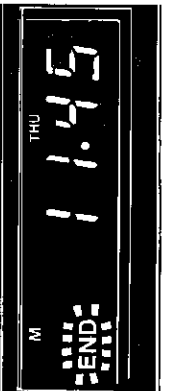
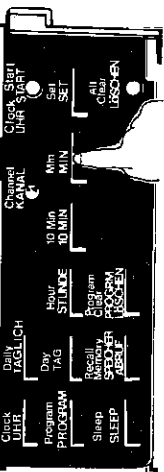
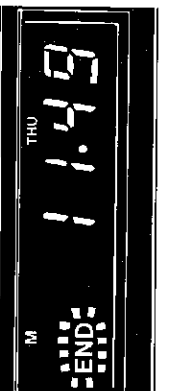
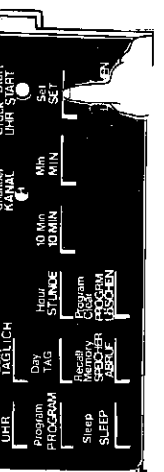
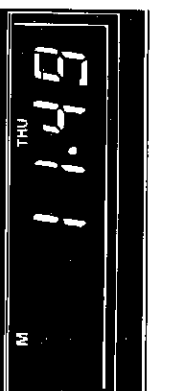
<p>Push the "10 Min" button. (1 push/1-up, but it changes continually as the button is depressed)</p> <p>Die 10-Minuten-Taste drücken (mit jedem Druck dieser Taste wird die 10-Minuten-Stelle um eine Ziffer vorgerückt; Taste gedrückt halten, wenn eine rasche Änderung gewünscht wird).</p> <p>Appuyer sur la touche "10 MIN". (1 pression/1 relâchement, mais l'affichage change continuellement quand la touche est maintenue pressée).</p> <p>Tryck på knappen 10 Min. (ett steg i taget visas vid intryckningen, men är fortfarande om du håller knappen intryckt.)</p>			<ul style="list-style-type: none"> • The second digit of "minute" changes from 1 to 2. • Die zweite Minutenstelle ändert von 1 auf 2. • Le deuxième chiffre des minutes passe de 1 à 2. • Totalisiffran ändras från 1 till 2.
<p>Push the "Min" button (1 push/1-up, but it changes continually as the button is depressed)</p> <p>Die Minutenaste drücken (mit jedem Druck wird die Minutenstelle um eine Minute vorgerückt; Taste gedrückt halten, wenn eine rasche Änderung gewünscht wird).</p> <p>Appuyer sur la touche "MIN".</p> <p>Tryck på knappen Min. (ett steg i taget visas vid intryckningen, men är fortfarande om du håller knappen intryckt.)</p>			<ul style="list-style-type: none"> • The first digit of "minute" changes from 3 to 5. • Die erste Minutenstelle ändert von 3 auf 5. • Le premier chiffre des minutes passe de 3 à 5. • Minusiffran ändras till 5.
<p>Push the "Set" button. Die Einstellaste drücken. (SET)</p> <p>Appuyer sur la touche "SET".</p> <p>Tryck på knappen "Set."</p>			<ul style="list-style-type: none"> • "START" stops flashing and goes out; "M" lights up; then "END" begins flashing. • Die START Anzeige stellt das Blinken ein und erlischt; die Anzeige M leuchtet auf, danach beginnt END zu blinken. • L'indication "START" ne clignote plus et disparaît; l'indication "M" s'allume et "END" commence à clignoter. • "START" släcks, M tänds och "END" blinkar.
<p>Push the channel 4 of "channel selector" button". Die Kanalwahltaste 4 drücken.</p> <p>Appuyer sur le poussoir numéro 4 des poussoirs de sélection de canaux.</p> <p>Tryck in kanal 4 på kanalväljaren.</p>			<ul style="list-style-type: none"> • Channel indicator 4 flashes. • Channel indicator button in step 7 can be pushed anytime before completion of END time setting. • Die Kanalanzeige 4 blinkt. • Die Kanalwahltaste kann in Schritt 7 jederzeit gedrückt werden, bevor die END Anzeige erlischt. • L'indicateur de canal 4 clignote. • Le poussoir de sélection de canal décrit au cours de l'opération 7 peut être pressé à tout moment avant de terminer la programmation de la fin de programme (END). • Kanalindikatorn för 4 blinkar. • Kanalväljaren i steg 7 kan tryckas in närsohmest före tidsinställningen.

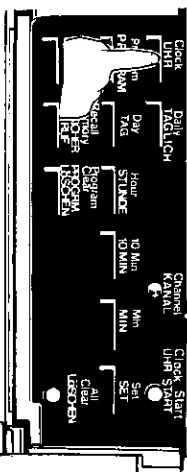
8	<p>Push the "Hour" button. (1 push/1-up, but changes continually as the button is depressed) Die Stundentaste drücken (mit jedem Druck wird die Stundenanzeige um eine Stunde vorgerückt; Taste gedrückt halten, wenn eine rasche Änderung gewünscht wird). Appuyer sur la touche "HOUR". (1 pression/1 relâchement, mais l'affichage change continuellement quand la touche est maintenue pressée). Tryck på knappen "Hour". (ett steg i taget visas vid intryckningen, men är fortlöpande om du håller knappen intryckt.)</p>			<ul style="list-style-type: none"> • The "hour" number changes from 10 to 11. • Die Stundenanzeige ändert von 10 auf 11. • Le nombre des heures passe de 10 à 11. • Timsiffran ändras från 10 till 11.
9	<p>Push the "10 Min" button. (1 push/1-up, but changes continually as the button is depressed) Die 10-Minuten-Taste drücken (mit jedem Druck wird die 10-Minuten-Stelle um eine Ziffer vorgerückt; wird eine schnelle Änderung gewünscht, die Taste gedrückt halten). Appuyer sur la touche "10 MIN". (1 pression/1 relâchement, mais l'affichage change continuellement quand la touche est maintenue pressée). Tryck på knappen 10 Min.</p>			<ul style="list-style-type: none"> • The second digit of "minute" changes from 2 to 4. • Die zweite Minutenstelle ändert von 2 auf 4. • Le deuxième chiffre des minutes passe de 2 à 4. • Tio-talsiffran ändras från 2 till 4.
10	<p>Push the "Min" button. (1 push/1-up, but changes continually as the button is depressed) Die Minutentaste drücken (mit jedem Druck wird die Minutenstelle um eine Minute weitergerückt; Taste gedrückt halten, wenn eine rasche Änderung gewünscht wird). Appuyer sur la touche "MIN". (1 pression/1 relâchement, mais l'affichage change continuellement quand la touche est maintenue pressée). Tryck på knappen Min.</p>			<ul style="list-style-type: none"> • The first digit of "minute" changes from 5 to 9. • Die erste Minutenstelle ändert von 5 auf 9. • Le premier chiffre des minutes passe de 5 à 9. • Minutsiffran ändras från 5 till 9.
11	<p>Push the "set" button. Die Einstellertaste drücken. Appuyer sur la touche "SET". Tryck på knappen "Set".</p>			<ul style="list-style-type: none"> • "END" stops flashing and goes out, indicating that the registration of programme has been completed. • Die END Anzeige stellt das Blinken ein und erlischt; wodurch angezeigt wird, daß das Programmieren beendet ist. • L'indication "END" s'arrête de clignoter et s'éteint signalant que la mise en mémoire du programme vient de se faire. • "END" slutar blinka, och visar att programmet är inmatat korrekt.

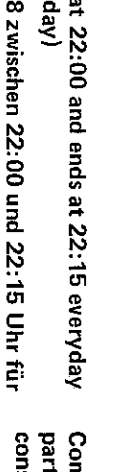
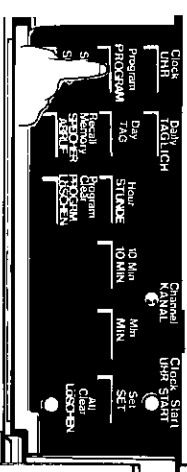
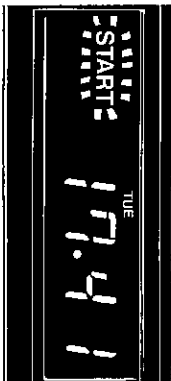
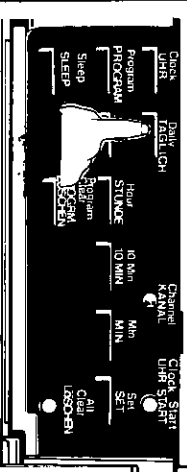
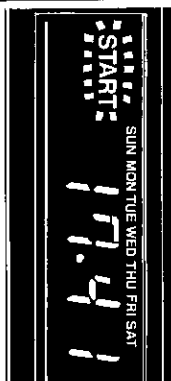
<p>12</p> <p>Push the "clock" button to reset the indication to the actual time mode. Die Zeittuhrtraste drücken, um die derzeitige Uhrzeit anzuzeigen. Appuyer sur le bouton "CLOCK" pour revenir en mode d'affichage de l'heure légale. Tryck på knappen "Clock".</p>			<ul style="list-style-type: none"> • About 30 seconds after step 11, the unit will reset to the present time mode. • Etwa 30 Sekunden nach Schritt 11 schaltet das Gerät automatisch auf die derzeitige Uhrzeit um. • Environ 30 secondes après avoir effectué l'opération 11, l'affichage de l'heure légale est rétabli. • Circa 30 sek. efter steg 11 visas befintlig tid.
<p>How to set a programme in which channel 8 starts at 22:00 and ends at 22:15 everyday (for 7 consecutive days). (Present time is 17:41 Tuesday) Vorgammeln einer Timer-Aufnahme für Kanal 8 zwischen 22:00 und 22:15 Uhr für sieben aufeinanderfolgende Tage (derzeitige Uhrzeit 17:41, Dienstag).</p>	<p>Comment introduire un programme au cours duquel la chaîne 8 commence à être reçue à 112 partir de 22:00 pour être coupée à 22:15, sur une base quotidienne (pendant 7 jours consécutifs). (L'heure légale est 17:41, mardi).</p> <p>Så har ställer du in ett program som skall starta varje dag på kanal 8 klockan 22 : 00 och sluta 22 : 15. Anta att det är torsdag 17 : 41, och du vill spela in 7 dagar i följd.</p>		<ul style="list-style-type: none"> • Present time is indicated. • START flashes • Channel LED begins flashing • Die derzeitige Uhrzeit wird angezeigt. • Die START Anzeige blinkt. • Die Kanal LED beginnt zu blinken. • L'heure légale apparaît. • L'indication "START" commence à clignoter. • La diode électroluminescente de canal commence à clignoter. • Befintlig tid visas. • START blinkar. • Kanalindikatorn blinkar.
<p>Push the "Program" button Die Programmtaste drücken. Appuyer sur la touche "PROGRAM" Tryck på knappen Program.</p>	<p>Button operation Tastenbedienung Action sur les touches Använda knappar</p> 		<p>Remarks Bemerkungen Remarques Anmärkning</p>
<p>Push the "Daily" button Die Taste für tägliche Aufnahme drücken. Appuyer sur la touche "DAILY" Tryck på knappen Daily (daglig)</p>			<ul style="list-style-type: none"> • All the days of the week will light. • Alle Wochentag-Bezeichnungen leuchten auf. • Tous les jours de la semaine s'allument. • Indikatorerna för alla veckodagar tänds.

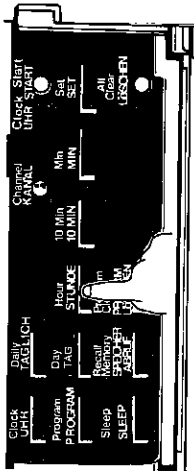
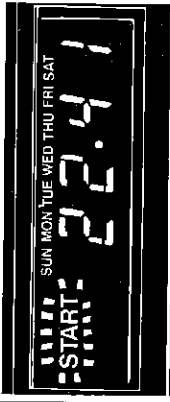
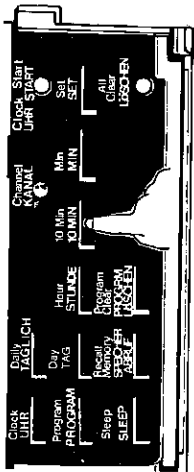
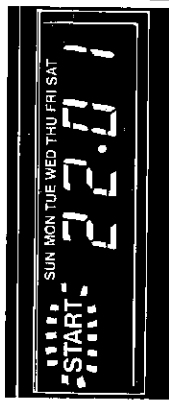
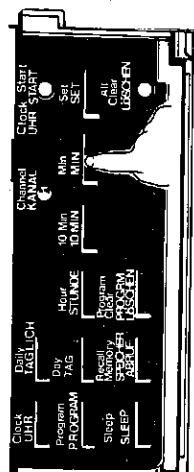
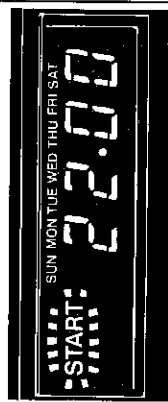
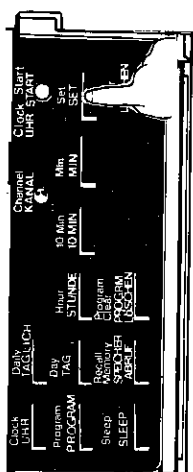
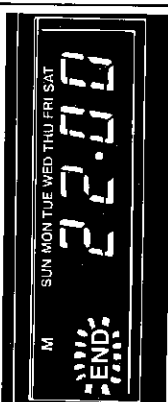
<p>3</p> <p>Push the "Hour" button. Die Stundentaste drücken. Appuyer sur la touche "HOUR". Tryck på knappen "Hour".</p>			<ul style="list-style-type: none"> • The digit for "hour" changes from 17 to 22. • Die Stundenziffer ändert von 17 auf 22. • Les chiffres des heures passent de 17 à 22. • Timsiffran ändras från 17 till 22.
<p>4</p> <p>Push the "10 Min" button. Die 10-Minuten-Taste drücken. Appuyer sur la touche "10 MIN". Tryck på knappen 10 Min.</p>			<ul style="list-style-type: none"> • The second digit of "minute" changes from 4 to 0. • Die zweite Minutenstelle ändert von 4 auf 0. • Le deuxième chiffre des minutes passe de 4 à 0. • Tjotalssiffran ändras från 4 till 0.
<p>5</p> <p>Push the "Min" button. Die Minutentaste drücken. Appuyer sur la touche "MIN". Tryck på knappen Min.</p>			<ul style="list-style-type: none"> • The first digit of "minute" changes from 1 to 0. • Die erste Minutenstelle ändert von 1 auf 0. • Le premier chiffre des minutes passe de 1 à 0. • Minutsiffran ändras från 1 till 0.
<p>6</p> <p>Push the "Set" button. Die Einstelltaste drücken. (SET) Appuyer sur la touche "SET". Tryck på knappen Set.</p>			<ul style="list-style-type: none"> • "START" stops flashing and goes out; "M" lights up; "END" begins flashing. • Die START Anzeige stellt das Blinken ein und erlischt; M leuchtet auf, END beginnt zu blinken. • L'indication "START" s'arrête de clignoter et disparaît; "M" s'allume et "END" commence à clignoter. • "START" släcks, M tänds och "END" börjar blinka.

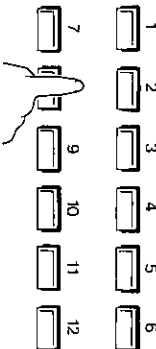
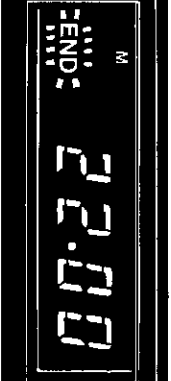
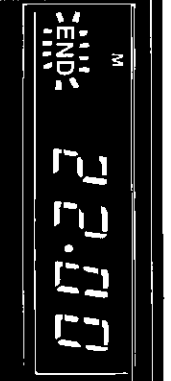
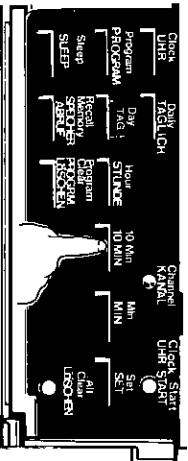
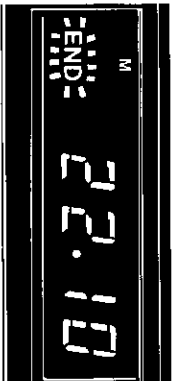
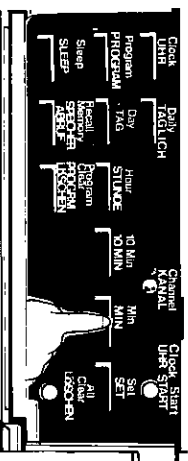
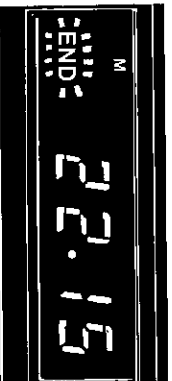
<p>Press the channel 8 of "channel selector button". Die Kanalwahl-taste 8 drücken. Appuyer sur le poussoir de canal 8 des poussoirs de détection de canaux. Tryck in kanal 8 på kanalväljaren.</p>			<ul style="list-style-type: none"> • Channel LED goes out. • Channel selector button in step 7 can be pushed anytime before completion of END time setting. • Die Kanal-LED erlischt. • Die in Schritt 7 zu drückende Kanalwahl-taste kann zu jedem beliebigen Zeitpunkt betätigt werden, bevor die END-Anzeige erlischt. • La diode électroluminescente de canal s'éteint. • Le poussoir de sélection de canal décrit au cours de l'opération 7 peut être pressé à tout moment avant de terminer la programmation de la fin de programme (END). • Kanalindikatoren tänds. • Kanalväljaren i steg 7 kan tryckas in när som helst före tidsinställningen.
<p>Since END time is 22:15 while 22:00 is already indicated, it is unnecessary to push the "HOUR" button. Da die Abschaltzeit von 22:15 Uhr bereits angezeigt wird, muß die Stundentaste nicht gedrückt werden. Etant donné que la fin du programme est à 22:15 et que l'indication actuelle est 22:00, il n'y a pas lieu d'appuyer sur la touche "HOUR". Eftersom sluttiden skall vara 22:15, och 22:00 redan visas, behöver du inte trycka på "Hour".</p>		<ul style="list-style-type: none"> • The second digit of "minute" changes from 0 to 1. • Die zweite Minutenstelle ändert von 0 auf 1. • Le deuxième chiffre des minutes passe de 0 à 1. • Tioaletsiffran ändras från 0 till 1. 	
<p>Push the "10 Min." button. Die 10-Minuten-Taste drücken. Appuyer sur la touche "10 MIN". Tryck på knappen 10 Min.</p>			<ul style="list-style-type: none"> • The first digit of "minute" changes from 0 to 5. • Die erste Minutenstelle ändert von 0 auf 5. • Le premier chiffre des minutes passe de 0 à 5. • Minutsiffran ändras från 0 till 5.
<p>Push the "Min" button. Die Minutentaste drücken. Appuyer sur la touche "MIN". Tryck på knappen Min.</p>			<ul style="list-style-type: none"> • The first digit of "minute" changes from 0 to 5. • Die erste Minutenstelle ändert von 0 auf 5. • Le premier chiffre des minutes passe de 0 à 5. • Minutsiffran ändras från 0 till 5.

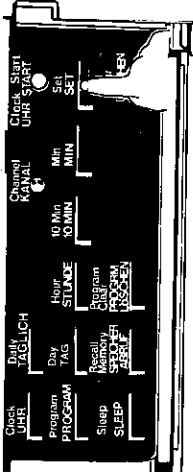
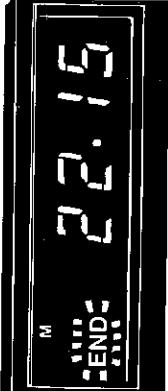
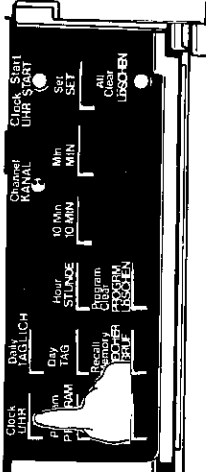
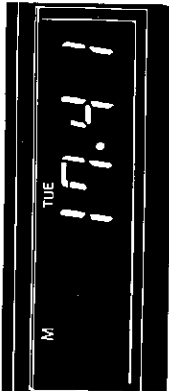
11	<p>Push the "Set" button. Die Einstelltaste drücken.</p> <p>Appuyer sur la touche "SET".</p> <p>Tryck på knappen "Set".</p>			<ul style="list-style-type: none"> • "END" stops flashing and goes out, indicating that the registration of the programme is completed. • Die END Anzeige stellt das Blinken ein und erlischt, wodurch angezeigt wird, daß das Programmieren beendet ist. • "END" slutar att blinka, slöcknar och indikerar att registreringen av programmet har fullbordats. • "END" släcks, och visar att programmet är inmatat korrekt.
12	<p>Press the "clock" button to reset the mode to the actual time display. Die Uhrzeitstaste drücken, um auf die derzeitige Uhrzeit umzuschalten.</p> <p>Appuyer sur le bouton "CLOCK" pour rétablir l'affichage de l'heure légale.</p> <p>Tryck på knappen "Clock".</p>			<ul style="list-style-type: none"> • About 30 seconds after step 11, the indication is reset to "actual time". • Etwa 30 Sekunden nach Schritt 11 wird automatisch auf die derzeitige Uhrzeit umgeschaltet. • Omkring 30 sekunder efter steg 11, kommer indikeringen att återställas till den aktuella tiden. • Cirka 30 sekunder efter steg 5 visas befintlig tid.

Note

FULL indication . . . When registering the 8th programme after completing registration up to the 7th programme, the time indication "FULL" shows up.
If the interval between button operations exceeds 30 seconds, the mode is automatically reset to "actual time".

Hinweis:

FULL Anzeige . . . Wenn bereits sieben Programme eingegeben wurden und versucht wird, ein achttes Programm einzugeben, dann leuchtet die Anzeige FULL auf.
Falls zwischen den einzelnen Vorgängen eine Zeitspanne von mehr als 30 Sekunden verstreicht, dann wird automatisch auf die derzeitige Uhrzeit umgeschaltet.

Remarque:

Indication "FULL": L'indication "FULL" apparaît quand la mise en mémoire du 8ème programme est réalisée après la mise en mémoire jusqu'an 7ème programme.
Si une durée supérieure à 30 secondes est laissée entre les diverses commandes de touche, le mode d'affichage est automatiquement ramené à l'heure légale.

Observera:

Indikeringen FULL tänds när du matat in data för 7 dagar, och försöker göra det för en 8:e dag.
Tänk också på, att om du dröjer över 30 sekunder mellan varje intryckning av knapparna, så kommer apparaten automatiskt att visa befintlig tid (och då börjar du från början igen).

- 5** Push the "Eject" key.
Die Auswurf-taste drücken.
Appuyer sur la touche d'éjection.
Tryck på tangenten "Eject".

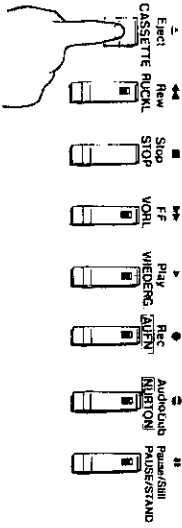

- 6** Insert the cassette.
Eine Cassette einsetzen.
Introduire une cassette dans la fenêtre de chargement.
Ladda med en kassett.

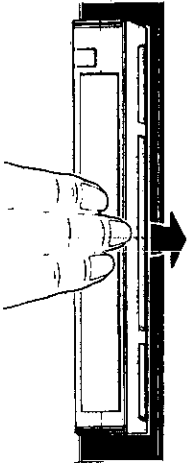

- 7** Press the timer button to turn the timer ON.
(The LED lights up to indicate that the timer is on.)

Die Timer-Taste drücken, um den Timer einzuschalten (die LED-Anzeige leuchtet auf und zeigt damit an, daß der Timer eingeschaltet ist).

Appuyer sur le poussoir de chronorupteur pour mettre ce dernier en fonction. (La diode électroluminescente s'allume pour signaler la mise en fonction du chronorupteur.)

Tryck på knappen "Timer" för att "starta" timer-funktionen.

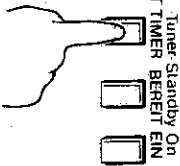

- TV Receiver
- Fernsehempfänger
- Récepteur de télévision
- TV-mottagaren

- 3** Turn TV OFF
Den Fernsehempfänger abschalten.
Mettre le téléviseur à l'arrêt.
Slå av TV:n.

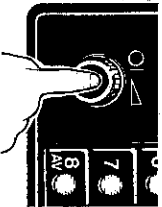

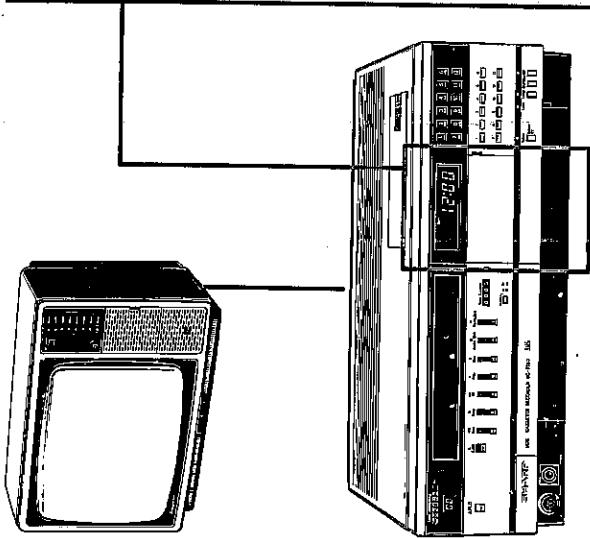

This function is used to call the contents of programmes which have been previously registered.

1. Push the "Day" button to indicate the desired day of the week. If the programme is reserved "daily", it unnecessary to set the day of the week (if the programme has not been operated at all).
2. When the Recall Memory button is pushed, the programme start time is indicated and the channel indicator will flash.
3. When the Recall Memory button is pushed again, the programme End time is indicated and the channel indicator will flash.
4. Push the Recall Memory button once again.
 - If a registered programme exists on the same day of the week, the next programme is indicated as in step 1. (Call the End time according to the method in step 3.)
 - If there is no registered programme on the same day of the week the indication is blank.
5. Set the mode to the "present time" by pressing the "Clock" button. (Blank is released.)
6. Press the "Day" button to change the day of the week and then perform step 2 through step 5 for each day of the week.

The contents of programmes already registered can be cleared by pushing the "programme clear" button immediately after step 2 or step 3 of the above mentioned "Recall Memory".

Example

How to recall the registered programme in which channel 4 starts at 10:35 and ends at 11:49 Thursday. (present time is 20:13 Monday)

•Speicher-Abruf

Diese Funktion wird verwendet, um die vorprogrammierten Daten für Kontrollzwecke abzurufen.

1. Die Tagestaste drücken, um den gewünschten Wochentag anzuzeigen. Falls das Programm für "täglich" Betrieb eingestellt ist, muß der Wochentag nicht eingegeben werden (falls das Programm nicht abgelaufen ist).
2. Die Speicher-Abruftaste drücken, wodurch die Einschaltzeit angezeigt wird und die entsprechende Kanalanzeige blinkt.
3. Wird die Speicher-Abruftaste nochmals betätigt, dann wird die Abschaltzeit angezeigt, wobei ebenfalls die entsprechende Kanalanzeige blinkt.
4. Danach die Speicher-Abruftaste nochmals drücken.
 - Falls ein weiteres Programm für den gleichen Wochentag eingegeben ist, dann wird das nächste Programm gleich wie in Schritt 1 angezeigt (die Abschaltzeit gemäß Schritt 3 abrufen).
 - Falls kein weiteres Programm für den gleichen Wochentag eingegeben ist, dann bleibt die Sichtanzeige leer.
5. Die Zeituhrstaste drücken, um wiederum auf die normale Zeitanzeige zurückzuschalten.
6. Die Tagestaste drücken, um einen anderen Wochentag umzuschalten, und danach die in den Schritten 2 bis 5 beschriebenen Vorgänge für die anderen Wochentage durchführen.

Die gespeicherten Daten können gelöscht werden, indem die Speicher-Löschstaste betätigt wird, und zwar unmittelbar nach den oben beschriebenen Schritten 2 oder 3.

Beispiel:

Abrufen der für Donnerstag vorprogrammierten Einschaltzeit von 10:35 und Abschaltzeit von 11:49 für Kanal 4 (derzeitige Uhrzeit 20:13, Montag).

MINNE

Cette fonction permet de rappeler les données des programmes préalablement mis en mémoire.

1. Appuyer sur la touche "DAY" pour indiquer le jour de la semaine désiré. Si le programme est réservé sur une base quotidienne, il est inutile d'introduire le jour de la semaine (si le programme n'a pas encore été appliqué).
2. Quand la touche "RECALL MEMORY" est pressée, l'heure de mise en application du programme est indiquée et l'indicateur de canal commencera à clignoter.
3. Quand la touche "RECALL MEMORY" est pressée une seconde fois, l'heure de fin de programme est indiquée et l'indicateur de canal commencera à clignoter.
4. Appuyer encore une fois sur la touche "RECALL MEMORY".
 - Si un programme est déjà en mémoire pour le même jour de la semaine, le programme suivant est indiqué au cours de l'opération 1. (Rappeler l'heure de fin de programme en appuyant sur la méthode décrite au cours de l'opération 3.)
 - Si aucun programme n'est en mémoire pour le même jour de la semaine, rien n'est indiqué.
5. Sélectionner le mode d'affichage de l'heure légale en appuyant sur le bouton "CLOCK". (L'affichage de l'heure est obtenu).
6. Appuyer sur la touche "DAY" pour changer le jour de la semaine et procéder aux opérations 2 à 5 pour chaque jour de la semaine.

Les données du programme qui est actuellement en mémoire peuvent être annulées en appuyant sur la touche "PROGRAM CLEAR" juste après l'opération 2 ou 3 de la description qui précède, relative aux rappels de données en mémoire "RECALL MEMORY".

Exemple:

Comment rappeler les données d'un programme en mémoire au cours duquel la chaîne 4 commence à être reçue à partir de 10:35 pour être coupée à 11:49 jeudi. (L'heure légale étant 20:13, lundi).

Den här funktionen är avsedd som en kontroll av den information du programmerat hos minnet.

1. Tryck på knappen "Day" för att kontrollera en viss dag. Om du gjort ett dagligt program, kommer detta att visas oavsett vilken dag du trycker fram (om inre programmet redan har spelats in).
2. När du trycker på "Recall Memory" kommer starttiden att visas, och kanalindikatorn blinkar.
3. Nästa gång du trycker på "Recall Memory" kommer stopptiden att visas på displayen, och kanalindikatorn blinkar.
4. Tryck åter på "Recall Memory".
 - Om ett inmatat program finns för samma veckodag, visas nästföljande program (steg 1).
 - Kontrollera stopptidpunkten, som i steg 3.
 - Om inget program finns inmatat för denna dag visas ingenting på displayen.
5. Tryck nu på knappen Clock, så visar displayen befintlig tid igen.
6. Tryck åter på knappen Day för att på så sätt gå igenom vad som finns lagrat - följ stegen 2 - 5 för varje ny dag.

Du kan radera minnet från inmatade informationer genom att trycka på knappen Program Clear omedelbart efter stegen 2 eller 3 enligt ovan.

Exempel:

Du vill kontrollera att minnet lagrat inspelning på kanal 4 en torsdag, med början klockan 10:35 och slut klockan 11:49. Anta att det är måndag i samma vecka, klockan är 20:13.

Programme clearing;

Programmflöschung

Effacement du programme

Programmrädning

The contents of programmes already registered can be cleared by pushing the "programme clear" button immediately after step 2 or step 3 of the above mentioned "Recall Memory";

• **Example:**
How to recall the registered programme in which channel 4 starts at 10 : 35 and ends at 11 : 49 Thursday. (present time is 20 : 13 Monday)

Die gespeicherten Daten können gelöscht werden, indem die Speicher-Löschtaste betätigt wird, und zwar unmittelbar nach den oben beschriebenen Schritten 2 oder 3.



• **Beispiel:**
Abrufen der für Donnerstag vorprogrammierten Einschaltzeit von 10 : 35 und Abschaltzeit von 11 : 49 für Kanal 4 (derzeitige Uhrzeit 20 : 13, Montag).

Les données du programme qui est actuellement en mémoire peuvent être annulées en appuyant sur la touche "PROGRAM CLEAR" juste après l'opération 2 ou 3 de la description qui précède, relative aux rappels de données en mémoire "RECALL MEMORY".

Innehållet i program som redan registrerats kan raderas genom att "programme clear"-knappen trycks in omedelbart efter steg 2 eller steg 3 i paragrafen "Minne".

• **Exempel:**
Anropning av det registrerade program i vilket kanal 4 börjar klockan 10 : 35 och slutar klockan 11 : 49 på torsdag. (Den aktuella tiden är 20 : 13 på måndag).

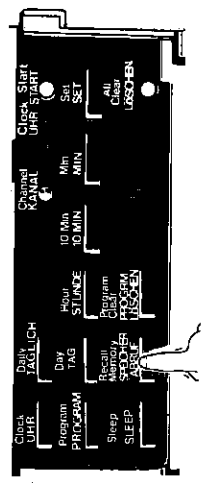
			<p>• The day of the week changes to THU. • Der Wochentag ändert auf THU (Donnerstag). • Le jour de la semaine passe sur "THU". • Indikeringen för veckodag ändras till "THU", torsdag.</p>
<p>Push the "Day button". Die Tagestaste drücken. Appuyer sur la touche "DAY". Tryck på knappen "Day".</p>			<p>• Start time is indicated. • Die Zeituhrtaete drücken. • L'heure du début de programme est indiquée. • Starttiden visas.</p>
<p>Push the "Recall Memory" button. Die Speicher-Abdrftaste drücken. Appuyer sur la touche "RECALL MEMORY". Tryck på "Recall Memory".</p>			<p>• Channel 4 is indicated. • Kanal 4 wird angezeigt. • La chaîne 4 est indiquée. • Indikatorn för kanal 4 blinkar.</p>

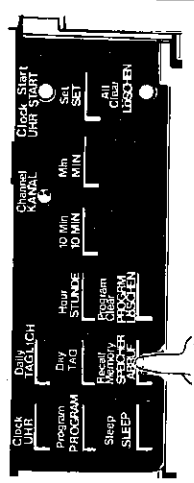
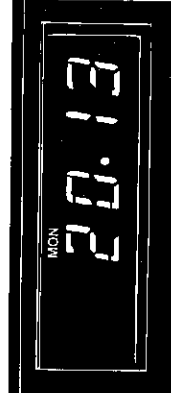
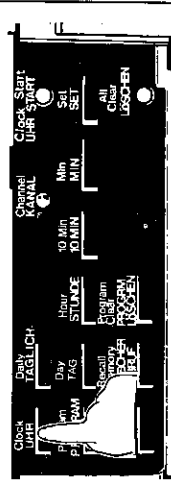
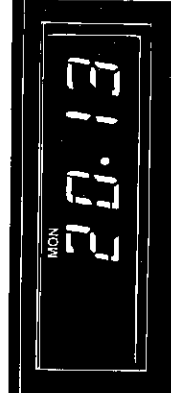
<p>3</p> <p>Push the "Recall Memory" button. Die Speicher-Abruftaste drücken. Appuyer sur la touche "RECALL MEMORY". Befintlig tid visas.</p>			<ul style="list-style-type: none"> • End time is indicated Die Einschaltzeit wird angezeigt. L'heure de fin de programme est indiquée. Stopp tiden visas. • Channel 4 is indicated. Kanal 4 wird angezeigt. La chaîne 4 est indiquée. Indikator för kanal 4 tänds.
<p>4</p> <p>Push the "Recall Memory" button Die Speicher-Abruftaste drücken. Appuyer sur la touche "RECALL MEMORY". Tryck åter på knappen "Recall Memory"</p>			<ul style="list-style-type: none"> • If shows that programmes other than that indicated in steps 2 and 3 are not registered. • Dadurch wird angezeigt, daß außer den in Schritt 2 und Schritt 3 angezeigten Schaltzeiten keine weiteren Daten programmiert sind. • Indication signalant que les programmes autres que ceux indiqués au cours des opérations 2 et 3 ne sont pas mis en mémoire. • Ingen indikering på displayen visar att inget program finns förutom de som visas i steg 2 och 3.
<p>5</p> <p>Push the "clock" button. Die Uhr-Taste drücken Appuyer sur le bouton "CLOCK" Tryck på knappen "Clock."</p>			<ul style="list-style-type: none"> • Present time is indicated. Die derzeitige Uhrzeit wird angezeigt. L'heure légale est affichée. Den aktuella tiden indikeras.

Example
To clear the above-mentioned programme, push the "program clear" button immediately after step 2 or step 3.

Beispiel:
Um die obigen Programme zu löschen, die Programm-Lösch Taste unmittelbar nach Schritt 2 oder 3 drücken.

Exemple:
Pour effacer les données du programme indiqué plus haut, appuyer sur la touche "PROGRAM CLEAR" juste après l'opération 2 ou 3.

Exempel:
För att ett inmatat program som ovan beskrivits trycker du bara på "Program Clear" omedelbart efter steg 2 eller 3.

Unattended recording by Sleep function

Aufnahme mit Abschaltfunktion

Enregistrement en votre absence par mode de temporisation Lecture

Obevakad inspelning med "sleep"-funktion

This function allows unattended recording with automatic switching off if recording of late night TV programmes without attending is desired.

Diese Funktion erlaubt Aufnahmen ohne Ihre Anwesenheit und schaltet das Gerät nach Beendigung der Aufnahme selbstständig ab.

Cette fonction permet l'enregistrement automatique avec arrêt automatique lorsque l'enregistrement de programmes de télévision tardifs sans surveillance est désiré.

Denna funktioen möjliggör icke övervakad inspelning med automatisk avslutning om inspelning onskas göras av sena TV-program utan att Ni onskar närvara.



Example: To programme an unattended recording with sleep function till 21 : 00 tomorrow. The present time is 19 : 30, Monday.

Beispiel: Programmieren einer unbeaufsichtigten Aufnahme mit Abschaltfunktion (SLEEP) bis um 21 : 00 am nächsten Morgen (derzeitige Uhrzeit 19 : 30, Montag).

Exemple: Pour introduire un programme d'enregistrement en votre absence en appliquant le mode de temporisation jusqu'au lendemain à 21 : 00 L'heure légale étant 19 : 30, lundi.



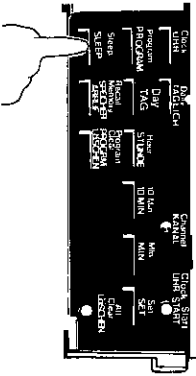

Exempel: Du vill programmera en "sleep"-funktion klockan 21 : 00 för morgondagen. Anta att det är 19 : 30 en måndag.

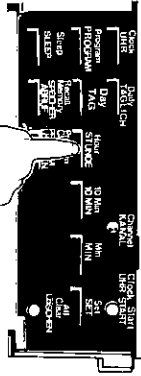
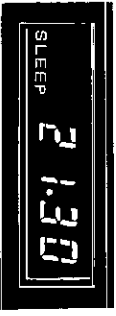
Step Schritte Etappe Steg	Button operation Tastenschaltfunktion Action sur les touches Använd knappen	Display Anzeige Affichage Indikering	Remarks Bemerkungen Remarques Anmärkning
------------------------------------	--	---	---

			<ul style="list-style-type: none"> • "SLEEP" flashes. • Present time is indicated. If sleep time is previously set, it will be indicated. • Die derzeitige Uhrzeit wird angezeigt; falls die Abschaltzeit vorher eingestellt wurde, so wird diese angezeigt. • L'indication "SLEEP" clignote. • L'heure légale est indiquée. Si l'heure de temporisation a été programmée, elle sera indiquée. • "SLEEP" blinkar. • Befintlig tid visas. Om "sov"-tiden ställts in tidigare visas denna.
--	--	---	---

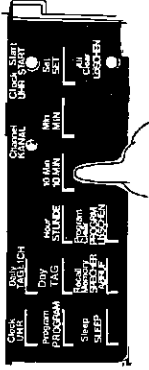
<p>Push the "sleep" button Die Abschalttaste (SLEEP) drücken. Appuyer sur la touche "SLEEP". Tryck på knappen "Sleep."</p>			<ul style="list-style-type: none"> • The part of "hour" changes from 19 to 21. • Die Stundenzahl ändert von 19 auf 21. • La partie servant à l'indication des heures passe de 19 à 21. • Timiden ändras frå 19 till 21.
--	--	---	---

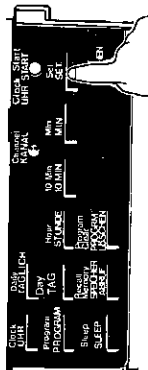
<p>Push the "HOUR" button. Die Stundenzahl drücken. Appuyer sur la touche "HOUR". Tryck på "Hour".</p>			
--	--	--	--

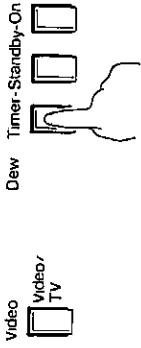
3	<p>Push the "10 Min" button Die 10-Minuten-Taste drücken. Appuyer sur la touche "10 MIN". Tryck på knappen 10 Min.</p>			<ul style="list-style-type: none"> • The second digit of "minute" changes from 3 to 0. • The first digit of "minute" is already set to 0. • Die zweite Minutenstelle ändert von 3 auf 0. • Die erste Minutenstelle ist bereits auf 0 eingestellt. • Le deuxième chiffre des minutes passe de 3 à 0. • Le premier chiffre des minutes est déjà mis à zéro (0). • Tioatssiffran ändras från 3 till 0. • Minutsiffran är redan 0.
4	<p>Push the "set" button. Die Einstelltaste drücken. Appuyer sur la touche "SET". Tryck på Set.</p>			<ul style="list-style-type: none"> • "SLEEP" stops flashing and goes out. • Die SLEEP Anzeige stellt daß linken ein und erlischt. • L'indication "SLEEP" s'arrête de clignoter et disparaît. • "SLEEP" släcks.
5	<p>Push the "Timer" button Die Timer-Taste drücken. Appuyer sur la touche "TIMER". Tryck på Timer.</p>			

To check the content of a SLEEP already registered, push the "Sleep" button, then the SLEEP time is indicated by the time indicator.
To clear the content of SLEEP already registered, first push the "Sleep" button and then "Programme clear" button.
"Note"
Depressing the "Day" button is not required even when the Sleep time is set for tomorrow (at 00 hour 00 minutes or later).
The display remains unchanged even the "Day" button is depressed.

Um die mittels SLEEP-Funktion eingestellte Abschaltzeit zu kontrollieren, die SLEEP-Taste drücken.
Um die eingegebene Abschaltzeit zu löschen, zuerst die SLEEP-Taste und danach die Programm-Lösch-taste drücken.
"Hinweis"
Die Taste "Day" braucht beim Eingeben der Abschaltzeit nicht gedrückt zu werden, auch wenn die automatische Abschaltung nach Mitternacht (00.00 Uhr) erfolgen sollte.
Die Anzeige ändert sich durch Drücken der Taste "Day" nicht.

Pour contrôler les données du mode de temporisation déjà en mémoire (SLEEP), appuyer d'abord sur la touche "SLEEP" pour que l'heure de temporisation "SLEEP" apparaisse à l'affichage horaire. Pour effacer les données du mode de temporisation "SLEEP", actuellement en mémoire, appuyer d'abord sur la touche "SLEEP", puis sur touche "PROGRAM CLEAR".
"Nota"
Il n'est pas nécessaire d'appuyer sur le bouton "Day" même lorsque l'heure de sommeil est réglée pour demain (à 00 heure 00 minute ou plus tard). L'affichage restera inchangé même si le bouton "Day" est enclenché.

För att kontrollera innehållet i ett redan registrerat SLEEP-program, skall Ni trycka in "Sleep"-knappen så att sovtiden indikeras med tidsindikatorn. För att radera innehållet i ett SLEEP-program som redan har registrerats, skall Ni först trycka in "Sleep"-knappen och sedan "Programme clear"-knappen.
"Observera"
Att trycka ner "Day"-dag knappen är icke nödvändigt även när "Sleep time" är inställt för "imorgon" (vid 00 minuter eller senare) Displayen är fortfarande oändrad även när "Day" knappen är nertryckt.

- Read the operation manual for the Video camera carefully before connection. Connect the VCR, TV receiver, camera, etc., as shown in the illustration below.
- Die Bedienungsanleitung der Video-Kamera aufmerksam durchlesen, bevor diese an den Video-Cassetten-Recorder angeschlossen wird. Den Video-Cassetten-Recorder, die Kamera usw. gemäß nachfolgendem Diagramm verbinden.
- Lisez attentivement le mode d'emploi de la caméra électronique avant de la raccorder. Raccorder le magnétoscope, le téléviseur, la caméra, etc, en consultant l'illustration ci-dessous.
- Läs noga bruksanvisningen för den kamera du skall använda innan du ansluter den. Förbind de olika enheterna med varandra på det sätt som visas i bilden härnäst. Om kameran har möjlighet till fjärrkontroll skall denna anslutas till ingången "REMOTE" på videobandspelarens baksida.

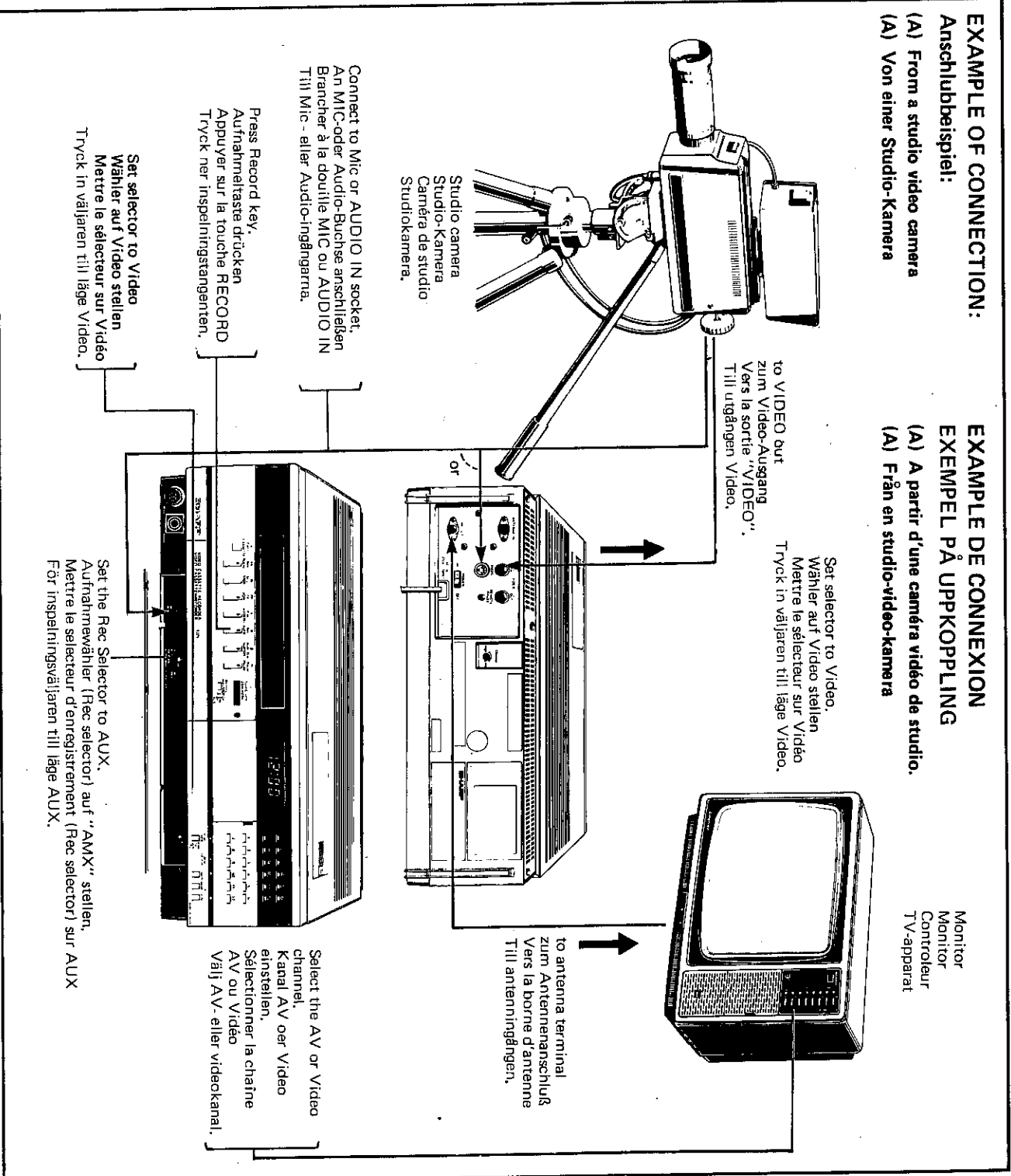

**Built-in ten pin type
connection terminal
for camera**

**Eingebaute 10-Pol
Stecker für Kamera**

**Connecteur incorporé à
dix broches pour raccordement
de caméra électronique**

**Kamerans
anslutningskontakt**

Built-in ten Pin type Connection terminal for camera.
Eingebaute 10-Polige Anschluß buchse für Kamera
Connecteur incorporé à dix broches pour raccordement de caméra.
Inbyggd 10-polig anslutningskontakt.

This VTR is provided with a connector by which the 10-pin camera terminal can be directly connected.

Dieser Video-Cassetten-Recorder ist mit einem Anschluß ausgerüstet, an den der 10-Pol Stecker der Video-Kamera direkt angeschlossen werden kann.

Ce magnéscope est muni d'un connecteur recevant directement le connecteur mâle à dix broches de la caméra.

Till en VC-7700 kan du ansluta en videokamera via en 10-polig kontakt.

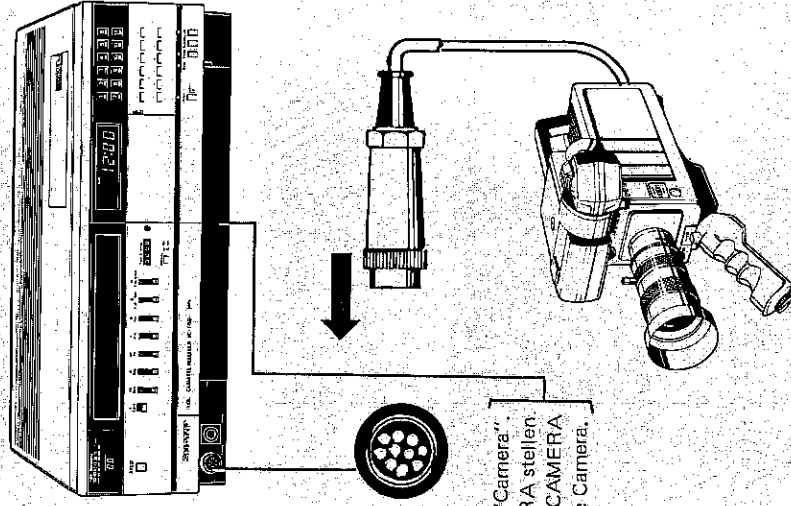

Note:

Similar 10-pin type cameras connector can be different in specification. Therefore, please check with the dealer when using a camera.

Hinweis:

Die 10-Pol Stecker verschiedener Kameras könnten anders ausgelegt sein. Vor Verwendung einer Kamera wenden Sie sich bitte daher an Ihren Fachhändler.

Remarque:

Les spécifications du même type de connecteur de caméra à 10 broches peuvent être différentes. Par conséquent, veuillez contrôler avec le distributeur quand la caméra est utilisée.

Anmärkning:

Det finns olika typer av 10-poliga kontakter. Kontrollera med din handlare att de passar ihop!

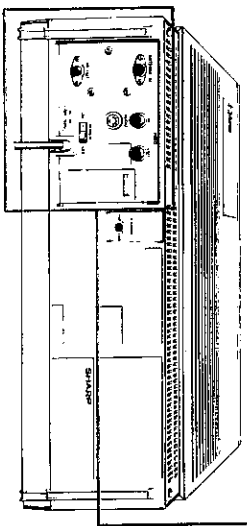
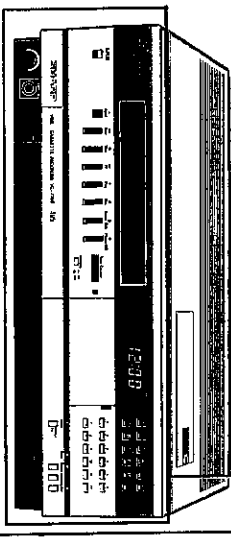
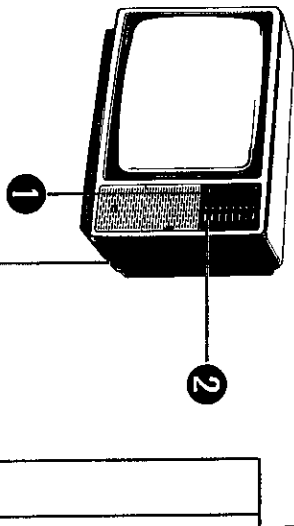

- TV Receiver
- Récepteur de télévision
- Fernsehempfänger
- TV-mottagaren

1 Turn TV on.
Den Fernsehempfänger einschalten.
Mettre le téléviseur en fonction.
Slå på TV:n.

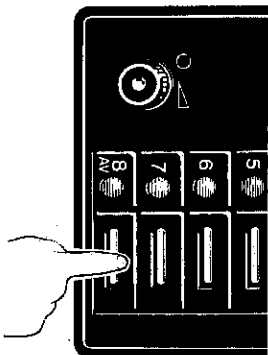

2 Select the same channel as on the RF converter.
(AV or Video channel)

Den Kanal des HF-Wandlers einstellen (AV- oder Video-Kanal).
Choisir le même canal que celui utilisé par le convertisseur haute fréquence.
(Canal AV ou vidéo)
Välj samma kanal på TV:n som för MF-omvandlaren (kanal 36).

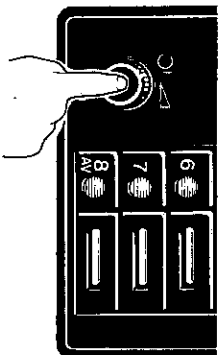

- Recorder
- Enregistrement
- Recorder
- Videobandspelaren

1 Turn on the unit.
Den Recorder einschalten.
Mettre le magnétoscope en fonction.
Slå på bandspelaren.

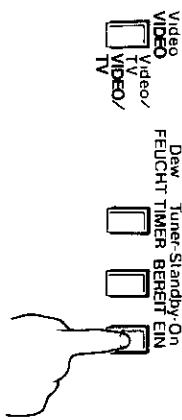

2 Push the Eject Key.
Die Auswurfaste drücken.
Appuyer sur la touche d'éjection.
Tryck på "Eject."



3 Insert the cassette.
Eine Cassette einsetzen.

Introduire une cassette dans la fenêtre de chargement.
Ladda med den kasset du vill använda.

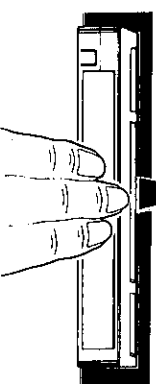

4 Push the "PLAY KEY".

Die Wiedergabetaste (PLAY) drücken.
Appuyer sur la touche de lecture.
Tryck på avspelingstangenten, "Play."

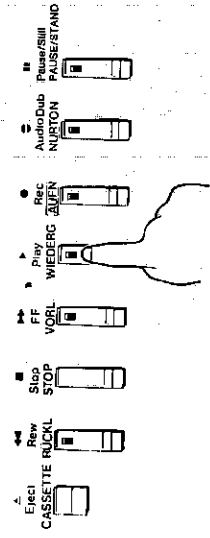

5 To stop "Play Back" briefly, push the "Pause Key".

Um die Wiedergabe kurzzeitig zu unterbrechen, die Pausentaste betätigen.
Pour interrompre momentanément le mode de lecture, appuyer sur la touche de pause.

Om du vill göra ett tillfälligt stopp använder du tangenten "Pause."

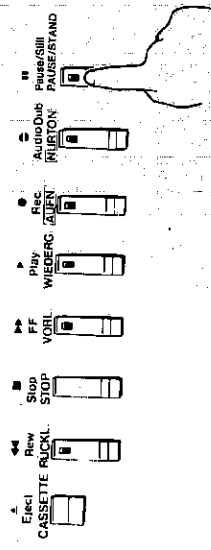

6

To start "Play Back", again, push the "Pause Key" which will be released, and "Play Back" Starts again. (If the "Pause" condition continues for over 6 minutes, a temporary stop is automatically reset for protection of a video cassette tape and playback starts.)

Um mit der Wiedergabe wieder fortzusetzen, die Pausentaste durch nochmaliges Drücken wieder freigeben. (Falls das Gerät für länger als 6 Minuten auf die Pausenfunktion geschaltet bleibt, wird die Pausenfunktion automatisch freigegeben und die Wiedergabe setzt ein.)

Pour rétablir le mode de lecture, il suffit de presser sur la touche de pause pour libérer celle-ci: ceci rétablit le mode de lecture.

(Si le mode de pause est maintenu pendant plus de 6 minutes, un arrêt provisoire est automatiquement commandé à des fins de protection de la bande de vidéocassette, aussitôt suivi rétablissement du mode de lecture).

För att åter starta avspelingen trycker du på paus-tangenten. (Om det tillfälliga stoppet varar mer än 6 minuter kommer avspelingen automatiskt att fortsätta. Denna automatik är avsedd för att skydda kassetten mot ev. skador.

8

When the tape is completely play back to the end, it is automatically rewound to the start position.

Sobald das Band vollständig abgelaufen ist, wird automatisch auf die Rücklauf-funktion umgeschaltet. Das Band wird dann bis zum Beginn zurückgespult.

Quand la bande est entièrement lue, elle est automatiquement réembobinée jusqu'au point de départ.

När bandet är slutspelat kommer det automatiskt att återspulas till sin början, och stoppa där.

7

To stop play back, push the "Stop Key".
Um die Wiedergabe zu beenden, die Stoptaste drücken.

Appuyer sur la touche d'arrêt pour interrompre la lecture.
Använd stopptangenten när avspelingen är avslutad.

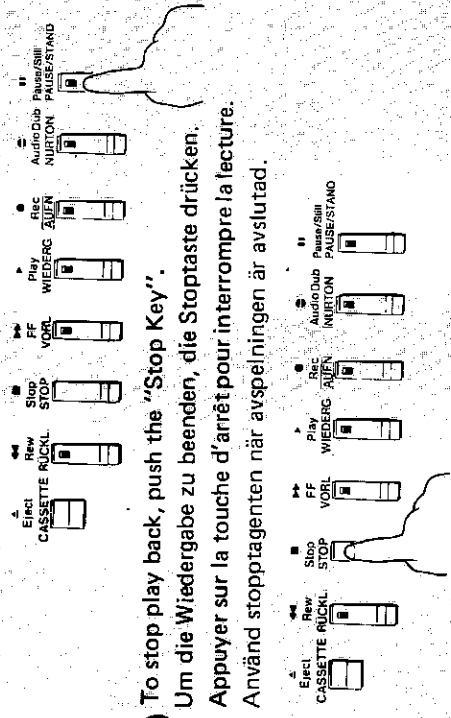

- If there should be noise in the reproduced picture, rotate the "Tracking Control" in both directions till the Picture is good. The control is usually set to the centre Auto Position.
- Wenn das Bild bei der Wiedergabe gestört ist, den mit Tracking gekennzeichneten Regler abwechselnd in beide Richtungen drehen, bis das Bild ungestört ist. Dieser Regler wird normalerweise in die Mittelstellung eingevuslet.
- Lorsque l'image reproduite est accompagnée d'un bruit, tournez la commande de contrôle des pistes (Tracking) soit vers la droite soit vers la gauche jusqu'à ce que l'image soit bonne. Cette commande doit normalement être en position centrale Auto.
- Om bilden är "brusig", störd av prickar och/eller streck, skall du använda ratten Tracking, och vrida den i endera riktningen tills störningarna minskar, eller är borta. Det vanliga läget är i mitten, Auto.

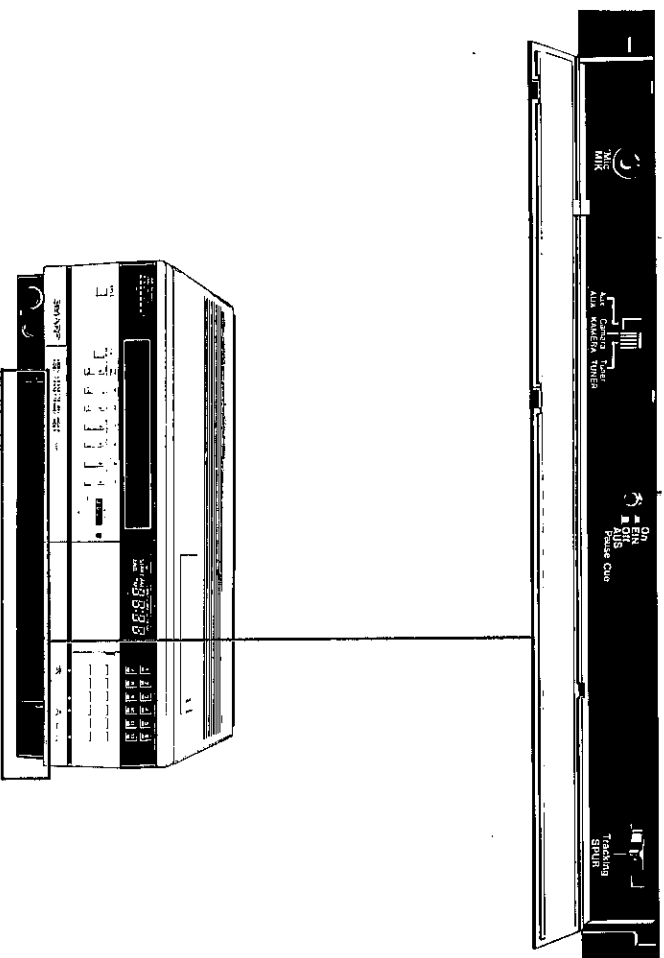

The remote control using infrared rays (which is wireless) can conveniently be attached to the VCR.

Eine Infrarot-Fernbedienung kann an diesen Video-Cassette-Recorder angeschlossen werden.

Le bloc de télécommande faisant appel aux rayons infrarouges (du type sans fil) s'accouple aisément au magnétoscope.

Med ett enkelt handgrepp ansluter du fjärrkontrollens mottagare till videobandspelaren.

Preparatory Procedure Opérations préliminaires
Vorbereitung Förderedelser

- 1 When use this, point the remote control transmitting unit at the small window which the VCR contains.

Bei Verwendung der drahtlosen Infrarot-Fernbedienung hält man das Handgerät in Richtung auf das Empfangsfenster am Videorecorder.

Lors de l'utilisation, dirigez l'appareil de télécommande sur la petite fenêtre intégrée au magnétoscope.

Här denna används skall Du rikta fjärrkontrollens sändarenhet mot det lilla fönstret på videobandspelaren.

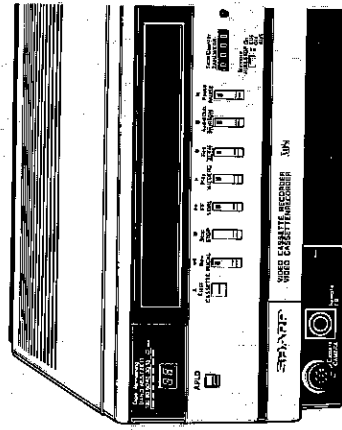

- 2 Insert the dry batteries (provided in the package) into the remote control receiving unit.

Die mitgelieferten Trockenbatterien in das Empfangsteil der Fernbedienung einsetzen.

Loger les piles sèches dans leur boîtier (fournies dans l'emballage) dans le récepteur de télécommande.

Lägg i de två 1,5 V torr batterierna i fjärrkontrollens mottagare.

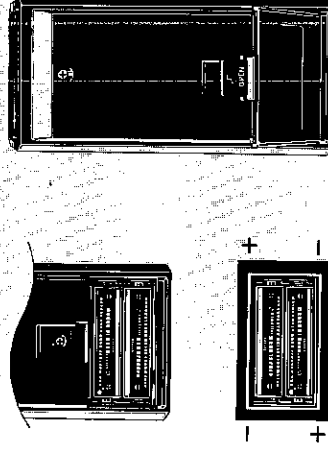

● How to use the Remote Control

Set the power switch of VCR to ON and also the power switch to ON. Then the operations such as Rewind, Stop, Fast Forward, Play, Still, Pause, F-Adv (frame feed), playback at a doubled speed, and playback at a halved speed, are possible with the buttons of the remote control transmitter. Before calling for servicing, please make the following checkup(s) according to the troubleshooting table.

Verwendung der Fernbedienung

Den Netzschalter des Video-Cassetten-Recorders einschalten. Danach können die Bandlaufaktionen wie Rücklauf, Stop, Vorlauf, Widergabe Standbild, Pause, Einzelbild sowie Zeitlupe (halbe Geschwindigkeit) bzw. Zeitraffer (doppelte Geschwindigkeit) von der Fernbedienung aus gesteuert werden.

Emploi du bloc de télécommande

Placer l'interrupteur général du magnétoscope en position "ON" et l'interrupteur général sur "ON". Les modes tels que réembobinage, mise à l'arrêt, défilement rapide, lecture, arrêt sur image, pause, avance image par image (F-Adv), lecture à deux fois la vitesse normale et lecture à la moitié de la vitesse normale peuvent être commandés à partir des touches de l'émetteur de télécommande.

Så här använder du fjärrkontrollen

Slå på huvudströmställaren, och strömställaren på framsidan av din VC-7700.

Med fjärrkontrollen kan du nu styra följande funktioner: snabb- och återspöling, avspelnig med normal hastighet, avspelnig med halva hastigheten och med dubbla hastigheten, enbilsbildmatning, stillbild, paus och stopp.

1 Playback of advancing pictures

- 1-1 Push the "Play" button.
- 1-2 Push the "Pause/Still" button.
- 1-3 Push the "F-Adv" button.
(Thus the picture can be played back.)

Wiedergabe in Einzelbildern

- 1-1 Die Taste "Play" drücken.
- 1-2 Die Taste "Pause/Still" drücken.
- 1-3 Die Taste "F-Adv" drücken.
(Auf diese Weise können die Einzelbilder betrachtet werden.)

Méthode de lecture image par image

- 1-1 Appuyer sur la touche de lecture
- 1-2 Appuyer sur la touche de pause/arrêt sur image
- 1-3 Appuyer sur la touche de défilement normal
(La lecture est ainsi réalisable, image par image)

Frammatning av stillbilder

- 1-1 Tryck på avspelningsknappen (PLAY).
- 1-2 Tryck på paus/stillbildsknappen (PAUSE/STILL).
- 1-3 Tryck på frammatningsknappen (F-ADV).
(Du kan nu mata stillbilderna framåt.)

2 How to playback at double speed

- 2-1 Push the "Play" button.
- 2-2 Push the "x 2" button.

Wiedergabe mit doppelter Geschwindigkeit (Zeitraffer)

- 2-1 Die Taste "Play" drücken.
- 2-2 Die Taste "X2" drücken.

Mode de lecture au double de la vitesse normale

- 2-1 Appuyer sur la touche de lecture
- 2-2 Appuyer sur la touche "X-2"

Avspelnig med dubbel hastighet
2-1 Tryck på avspelningsknappen (PLAY).

2-2 Tryck på X2-knappen.

3 How to play at half speed

- 3-1 Push the "Play" button.
- 3-2 Push the "x 1/2" button.

Wiedergabe mit halber Geschwindigkeit (Zeitlupe)

- 3-1 Die Taste "Play" drücken.
- 3-2 Die Taste "X1/2" drücken.

Mode de lecture à la moitié de la vitesse normale

- 3-1 Appuyer sur la touche de lecture
- 3-2 Appuyer sur la touche "X1/2"

Avspelnig med halva hastigheten

- 3-1 Tryck på avspelningsknappen (PLAY).
- 3-2 Tryck på X1/2-knappen.

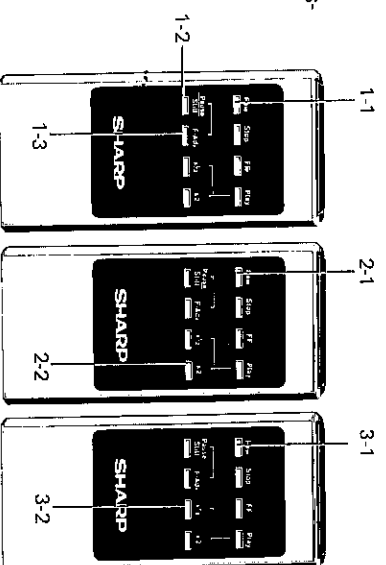

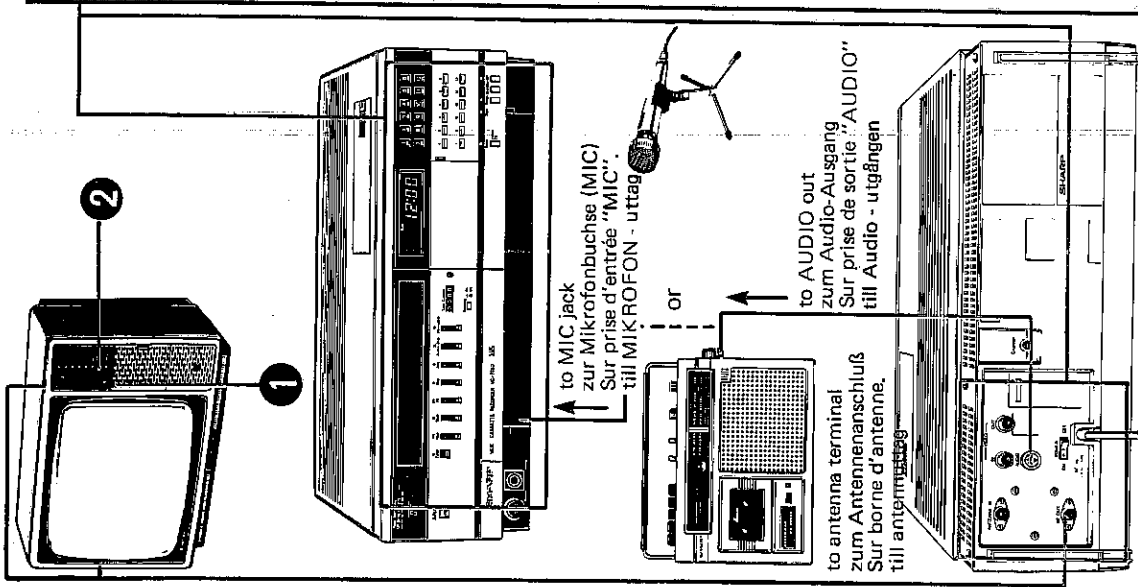

■ Audio dubbing means adding your own soundtrack to previously recorded material. The previous soundtrack will be completely erased.

■ Hierbei erfolgt eine neue Tonaufnahme mit gleichzeitiger Löschung des vorher aufgenommenen Tonmaterials.

- TV Receiver
- Fernsehempfänger
- Récepteur de télévision
- TV-mottagaren

1 Turn TV on.
Den Fernsehempfänger einschalten.

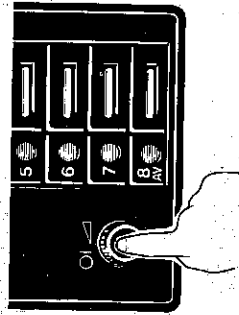

2 Select the AV or Video channel.
Den AV- oder Video-Kanal einstellen.
Choisir le canal AV ou vidéo.
Välj AV- eller Videokanal.

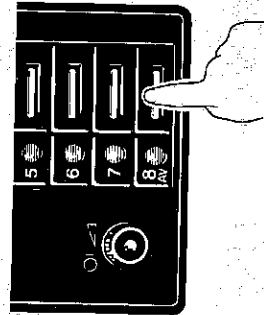

■ Le terme doublage audio signifie que vous ajoutez votre propre piste sonore sur un matériel enregistré précédemment. La piste sonore précédente sera totalement effacée.

■ Med audiodubbing/Ijudpálágg menas att du kan lägga på ljudet från en annan ljudkälla på ljudspåret. Det tidigare inspelade ljudet blir därvid helt raderat.

● Microphone and other External Audio Equipment.
If sound is to be added from a microphone, connect it to the MIC socket.

If sound is to be added from a tape recorder or record player, connect it to the "AUDIO in Socket".

To mix sound from microphone and other external audio equipment, connect them to MIC and AUDIO DIN socket respectively.

● Mikrofon und andere externe Tonquellen

Falls der Ton über ein Mikrofon aufgenommen werden soll, dieses an die Mikrofonbuchse (MIC) anschließen.

Soll der Ton von einem Tonbandgerät oder einem Plattenspieler aufgenommen werden, dann ist die Tonquelle an die Audio-Eingangsbuchse anzuschließen.

Für Mikrofonmischung bei der Aufnahme ist das Mikrofon an die Mikrofonbuchse und die externe Tonquelle an die Audio-DIN-Buchse anzuschließen.

● Microphone et autre équipement audio extérieur.

Quand une post-synchronisation son doit être réalisée à l'aide d'un microphone, raccorder ce dernier à la prise "MIC".

Si le programme sonore doit être injecté à partir d'un programme enregistré lu par un magnétophone ou à partir d'un disque lu par une table de lecture, raccorder respectivement l'appareil utilisé à la prise d'entrée "AUDIO".

Pour opérer un mixage sonore avec un microphone et le programme d'un équipement audio extérieur, raccorder les deux sources et respectivement aux prises "MIC" et "AUDIO IN".

● Inspelning från mikrofon eller annan yttre audio-utrustning.

Om du vill spela in från en mikrofon skall denna anslutas till mikrofoningången, MIC.

Vill du spela in från någon annan ljudkälla skall denna anslutas till ingången AUDIO.

Du kan blanda olika ljudkällor genom både en mikrofon ansluten till sin ingång, och någon annan ljudkälla ansluten till AUDIO.

- Recorder
- Enregistrement
- Recorder
- Bandspelare

- 1** Turn the unit on.
Den Recorder einschalten.
Mettre l'appareil en fonction.
Slå på bandspelaren.

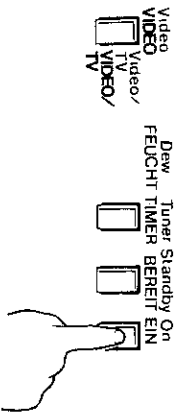

- 2** Push the "Eject Key".
Die Auswurf-taste drücken.
Appuyer sur la touche d'éjection.
Tryck på Eject.

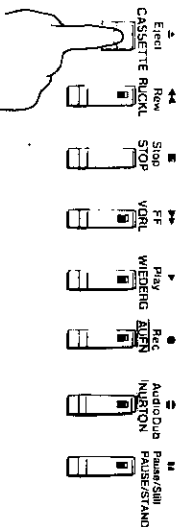

- 3** Insert the cassette.
Eine Cassette einsetzen.
Introduire une cassette dans la fenêtre de chargement.
Sätt i den kassett du vill använda.

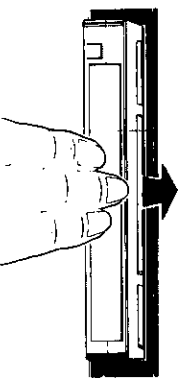

- 4** Push the "PLAY KEY".
Die Wiedergabetaste (PLAY) drücken.
Appuyer sur la touche de lecture.
Tryck på Play.

- 5** While viewing the played-back picture on the TV screen, Press the Audio dub key at the moment you want to start dubbing.
Das wiedergegebene Bild am Fernsehschirm beobachten und die Nachvertonungstaste drücken, sobald die Tonspur nachvertont werden soll.

Tout en contrôlant l'image de reproduction sur l'écran du téléviseur, appuyer sur la touche de post-synchronisation son juste au moment où vous désirez opérer ce mode.

Samtidigt som du nu ser på programmet kan du trycka in "Audio Dub", när du vill spela in en annan ljudkälla.

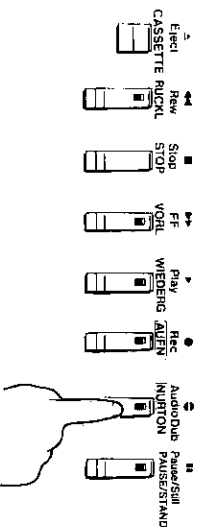

- 6** Push the Stop key to end the dubbing.
Die Stoptaste drücken, um die Nachvertonung zu beenden.
Appuyer sur la touche d'arrêt pour interrompre la post-synchronisation son.
Tryck på stopptaganten när inspelningen är färdig.

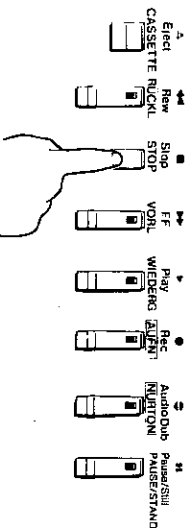

Note:

Disconnect the microphone when recording TV programmes.
Otherwise the sound through the microphone will be recorded together with the TV sound.

Hinweis:

Das Mikrofon abtrennen, wenn Fernsehprogramme aufgezeichnet werden, da sonst das Mikrofonsignal gleichzeitig mit dem Tonsignal des Fernsehprogramms aufgenommen wird.

Remarque:

Débrancher le microphone quand un enregistrement des programmes télévisés est réalisé.

Si cette opération est oubliée, le signal du microphone seront enregistrés en même que le programme sonore de l'émission de télévision.

Observera:

Se till att en mikrofon inte är ansluten när du spelar in från TV, eftersom du då kan röka ut för akustisk återkoppling, sk rundgång.

Checks before requesting service

Before calling for servicing. Please make the following checkup(s) according to the troubleshooting table.

Problem	Possible reason
<ul style="list-style-type: none"> No power is fed to TV and VCR. 	<ul style="list-style-type: none"> Video/TV selector is at video position.
<ul style="list-style-type: none"> Picture on TV screen is noisy when watching TV. 	<ul style="list-style-type: none"> The erasure protection tab of the cassette is broken off.
<ul style="list-style-type: none"> Can not record and Audio-dub. 	<ul style="list-style-type: none"> Power supply plug is not inserted into power outlet.
<ul style="list-style-type: none"> Playback does not produce picture. 	<ul style="list-style-type: none"> Connections cable is disconnected.
<ul style="list-style-type: none"> There are noise bars in the playback picture. 	<ul style="list-style-type: none"> Video channel not set on TV correctly.
<ul style="list-style-type: none"> Rewinding is not possible. 	<ul style="list-style-type: none"> Tracking control knob is off the centre. If so, bring it to the centre dot position. If it is at the centre, turn it right or left to obtain a clear picture.
<ul style="list-style-type: none"> Tape does not move when the Record or Play key of the VCR is pushed 	<ul style="list-style-type: none"> Tape has been rewound to start point.
<ul style="list-style-type: none"> No operation is achieved even with the Record, play, Fast Forward, Rewind, or Audio dub key 	<ul style="list-style-type: none"> The remote control transmitter's button is in stop or pause/still mode.
<ul style="list-style-type: none"> TV broadcasts cannot be recorded. 	<ul style="list-style-type: none"> If the dew lamp is lit, wait until it is off.
<ul style="list-style-type: none"> Tape does not run with operating key Pushed when using video camera. 	<ul style="list-style-type: none"> Rec selector is in Aux or camera position. Improper use of the cameras remote control.

Prüfungen vor Inanspruchnahme des Kundendienstes

Bitte führen Sie die folgenden Prüfungen durch, bevor Sie sich an einen Kundendienst wenden, da viele der vermuteten Störungen auf Fehlbedienung usw. zurückzuführen sind.

Problem	Mögliche Ursache
<ul style="list-style-type: none"> Kein Strom (Fernsehgerät und Video-Cassetten-Recorder) 	<ul style="list-style-type: none"> Netzstecker nicht richtig an die Steckdose angesteckt.
<ul style="list-style-type: none"> Verserrtes Bild bei Fernsehempfang. 	<ul style="list-style-type: none"> Video/TV-Wahlschalter auf Position VIDEO gestellt.
<ul style="list-style-type: none"> Aufnahme und Nachvertonung nicht möglich. 	<ul style="list-style-type: none"> Löschschutzlamelle (Aufnahmesperre) der Cassette ausgebrochen.
<ul style="list-style-type: none"> Kein Bild bei Wiedergabe. 	<ul style="list-style-type: none"> Verbindungskabel abgetrennt.
<ul style="list-style-type: none"> Rauschbalken im Bild bei Wiedergabe. 	<ul style="list-style-type: none"> Video-Kanal am Fernsehempfänger nicht richtig eingestellt.
<ul style="list-style-type: none"> Rücklauf nicht möglich. 	<ul style="list-style-type: none"> Spurlangenregler nicht in Mittelstellung; diesen Regler in Mittelstellung bringen. Befindet sich der Regler bereits in Mittelstellung, den Regler nach rechts oder links drehen, bis ein sauberes Bild erhalten wird.
<ul style="list-style-type: none"> Band bewegt sich nicht, wenn die Aufnahme- oder Wiedergabetaste des Video-Cassetten-Recorders betätigt wird. 	<ul style="list-style-type: none"> Band bis zum Beginn zurückgespult.
<ul style="list-style-type: none"> Kein Betrieb, wenn die Aufnahme-, Wiedergabe-, Schnellvorlauf-, Rücklauf- oder Nachvertonungstaste gedrückt wird. 	<ul style="list-style-type: none"> Die Fernbedienung ist auf die Pausen-/Standbildfunktion oder auf die Stopfunktion geschaltet.
<ul style="list-style-type: none"> Fernsehprogramme können nicht aufgezeichnet werden. 	<ul style="list-style-type: none"> Leuchtet die Kondensat-Anzeigeleuchte auf, dann muß gewartet werden, bis diese erlischt.
<ul style="list-style-type: none"> Kein Bandlauf bei betätigter Funktionstaste, wenn die Video-Kamera verwendet wird. 	<ul style="list-style-type: none"> Der Aufnahme-Wahlschalter ist auf Position AUX oder CAMERA gestellt. Der Fernbedienungsschalter an der Kamera wurde nicht richtig verwendet.

Contrôle avant de demander un dépannage

Avant de faire appel à un service de dépannage, veuillez procéder aux contrôles suivants en se référant au tableau de recherche de pannes.

Panne	Cause possible
<ul style="list-style-type: none"> Le courant d'alimentation ne parvient pas au téléviseur ni au magnétoscope. 	<ul style="list-style-type: none"> La prise d'alimentation n'est pas raccordée à une prise murale du secteur.
<ul style="list-style-type: none"> L'image reproduite sur l'écran du téléviseur est parasitée par des bruits quand un programme de télévision est regardé. 	<ul style="list-style-type: none"> Le sélecteur "VIDEO/TV" est en position "VIDEO".
<ul style="list-style-type: none"> Impossibilité d'enregistrer ni de réaliser une post-synchronisation son. 	<ul style="list-style-type: none"> Le segment de protection contre l'effacement de la cassette a été brisé.
<ul style="list-style-type: none"> Le mode de lecture ne permet pas d'obtenir d'image. 	<ul style="list-style-type: none"> Les cordons de raccordement sont débranchés.
<ul style="list-style-type: none"> L'image de reproduction est chargée de bandes de bruit. 	<ul style="list-style-type: none"> Le canal vidéo n'a pas été sélectionné au téléviseur.
<ul style="list-style-type: none"> Impossible d'obtenir le mode de réembobinage. 	<ul style="list-style-type: none"> Le bouton du déphaseur variable n'est pas en position centrale. Le ramener en position central. S'il est en position centrale, le tourner vers la droite ou vers la gauche jusqu'à ce que l'image de reproduction soit nette.
<ul style="list-style-type: none"> Le transport de bande n'a pas lieu quand la touche d'enregistrement ou de lecture du magnétoscope est enfoncée. 	<ul style="list-style-type: none"> La bande a été réembobinée jusqu'au point de départ.
<ul style="list-style-type: none"> Aucun mode opérationnel n'est obtenu même sur commande de le bouton d'enregistrement, lecture, défilement rapide, ré-embobinage ou post synchronisation son. 	<ul style="list-style-type: none"> La touche de l'émetteur du bloc de télécommande est en position d'arrêt ou de pause/arrêt sur image.
<ul style="list-style-type: none"> Impossibilité d'enregistrer des émissions télévisées. 	<ul style="list-style-type: none"> Si l'indicateur de condensation d'humidité est allumé, attendre jusqu'à ce qu'il s'éteigne.
<ul style="list-style-type: none"> Le transport de bande n'a pas lieu quand les poussoirs opérationnelles sont pressés et qu'une caméra électronique est employée. 	<ul style="list-style-type: none"> Le sélecteur "REC" est en position "AUX" ou "CAMERA". Emploi inadapté de la télécommande de caméra.

Felsökningschema

Innan du kontaktar en serviceman vid en ev störning, bör du först prova om störningen kan avhjälpas med nedanstående felsökningschema med förslag till åtgärder.

Problem	Tänkbar orsak
<ul style="list-style-type: none"> Varken bandspelaren eller TVn verkar få ström. 	<ul style="list-style-type: none"> Nätkontakten sitter inte ordentligt i vägguttaget.
<ul style="list-style-type: none"> Bilden på TVn stör, brusig och prickig, när du ser på TV. 	<ul style="list-style-type: none"> Video/TV-väljaren är i läge Video.
<ul style="list-style-type: none"> Inspelning eller audio-dubbing kan ej ske. 	<ul style="list-style-type: none"> Kassetten skyddsflik är borttagen.
<ul style="list-style-type: none"> Ingen bild vid avspeling. 	<ul style="list-style-type: none"> Avbrött i förbindelseledningen, eller felaktig kontakt.
<ul style="list-style-type: none"> Bilden är brusig, vita s k balkar rör sig på bilden. 	<ul style="list-style-type: none"> Videokanalen på TVn felinställd.
<ul style="list-style-type: none"> Du kan ej återspola ett band. 	<ul style="list-style-type: none"> "Tracking-kontrollen" kan vara felinställd. Börja med att ställa den i mittläge, och gå därefter mot något av ytterlägena.
<ul style="list-style-type: none"> Bandet startar ej när du trycker in "Record" och "Play". 	<ul style="list-style-type: none"> Bandet är redan helt återspolat.
<ul style="list-style-type: none"> Ingen av tangenterna "Record", "Play", "Fast forward" eller "Audio" kan tryckas in. 	<ul style="list-style-type: none"> Fjärrkontrollen är i stopp- eller pausläge.
<ul style="list-style-type: none"> En TV-utsändning kan inte inspelas. 	<ul style="list-style-type: none"> För hög fuktighet i apparaten, indikatorn är tänd.
<ul style="list-style-type: none"> Bandet kan ej köras trots att du tryckt in rätt tangent. 	<ul style="list-style-type: none"> Inspelingsväljaren står i fel läge- skall stå i läge AUX. Kamerans fjärrkontroll är i stoppläge.

Specifications

Format: VHS PAL standard

Video recording system: Two rotary head helical scan system

Video signal: PAL colour and B/W signals, 625 lines

Recording/playing time: 3 hours max. with SHARP E-180 tape

Tape width: 12.7 mm

Tape speed: 23.39 mm/sec

Antenna: 75 ohm unbalanced

Receiving channel: UHF channels 21-69
VHF channels 2 - 12

RF converter output signal: UHF channel 30-39 (adjustable)

Power requirement: VC-7750G/S/N (AC 220V, 50Hz)

Power consumption: approx. 65 W (AC) - (CAMERA operate)

Operating temperature: 5°C to 40°C

Storage temperature: -20°C to 55°C

Weight: 14.5 kg

Dimensions: 480 mm(W) x 385 mm(D) x 165 mm(H)

Video

Input 1.0 Vp-p, 75 ohm

Output 1.0 Vp-p, 75 ohm

Audio (0 dB = 0.775 VRMS)

Input Mic: -70 dB, 600 ohm unbalanced

Output Line: -20 dB, more than 50 kohm
Line: -5 dB, less than 1k ohm

ACCESSORIES INCLUDED

Antenna 75 ohm coaxial connector cable (plug
Dust cover • Rechargeable dry battery (1.2V)
x 2 pcs
Owner's manual • UM-3-dry battery (1.5V)
x 2 pcs.

Pre recorded Video cassette tape

- 8 Function infrared rey wireless remote control.

* Design and Specifications subject to change without notice.

Note:

The antenna must correspond to the new standard DIN 45325 (IEC 169-2) for combined VHF-UHF antenna with 75 ohm connector.

Technische Daten

Format: VHS PAL-Standard

Video-Aufnahmesystem: Schrägspurverfahren mit zwei Rotierenden Videoköpfen

Video-Signal: PAL-Farb. und Schwarzweißsignal, 625 Zeilen max. 3 Stunden mit Magnetband SHARP E-180

Aufnahme-/Wiedergabedauer: 12,7 mm

Bandbreite: 23,39 mm/sek.

Antenne: 75 Ohm asymmetrisch

Empfangskanal: VHF Kanäle 2-12
UHF Kanäle 21-69

HF-Konverter-Ausgangssignal: UHF Kanal 30 bis 39 (einstellbar)

Netzspannung und -frequenz: Modell VC-7750G/S/N an wechselstrom 220V, 50Hz
ca. 65 W (am Netz)-(mit CAMERA)

Leistungsaufnahme: 5°C bis 40°C

Betriebstemperatur: -20°C bis 55°C

Lagertemperatur: 14,5 kg

Gewicht: 480 x 385 x 165 mm

Abmessungen (B x T x H): 1.0 Vs-s, 75 Ohm

Video-Eingangssignal: 1.0 Vs-s, 75 Ohm

Video-Ausgangssignal: (0 dB = 0,775 VRMS)

Audio-Eingangssignal: Mic: -70 dB, 600 Ohm, asymmetrisch

Audio-Ausgangssignal: Line: -20 dB, mehr als 50 kOhm
Line: -5 dB, weniger als 1 kOhm

Mitgeliefertes Zubehör

75-Ohm Antennen-Koaxialkabel (mit Stecker)
Staubschutzabdeckung
Bespielte Video-Cassette
Aufladbare Trockenbatterie (1,2 V) x 2 Stück
Trockenbatterie UM-3 (1,5 V) x 2 Stück
Infrarot-Fernbedienung mit acht Funktionen

- Änderungen des Designs und der technischen Daten ohne vorhergehende Bekanntheit vorbehalten.

Hinweis:

Die Antenne muß der neuen DIN 45325 (IEC 169-2) entsprechen, wenn eine kombinierte VHF-UHF-Antenne mit 75 Ohm Stecker verwendet wird.

Format:	Standard PAL VHS
Systeme d'enregistrement vidéo:	Systeme d'analyse helicoïdale à deux têtes rotatives.
Durée d'enregistrement et de lecture:	maximum de 3 heures avec une cassette SHARP E-180.
Largueur de bande:	12,7 mm
Vitesse de défilement:	23,39 mm/sec.
Antenne:	75 ohms asymétrique
Canaux de réception:	Canaux UHF: 21 à 69
Signal de sortie du convertisseur H.F.:	Canal UHF: 30 à 39 (commutable) chaînes VHF de z à 12
Alimentation:	VC-7750G/S/N (220V, 50 Hz) Environ 65 W (Secteur alternatif)- (Commande de caméra)
Consommation électrique:	
Température de fonctionnement:	5 à 40 degrés C
Température de stockage:	-20 à 55 degrés C
Poids:	14,5 kg
Dimensions:	480mm(L) x 385mm(P) x 165mm(H)
Vidéo:	
Entrée:	1,0 V crête à crête, 75 ohms
Sortie:	1,0 V crête à crête, 75 ohms
Audio:	(0 dB = 0,775 VRMS)
Entrée:	Micro: -70 dB, 600 ohms asymétrique
	Ligne: -20 dB, mieux que 50 kohms
	Ligne: -5 dB, moins de 1 kohms
Sortie:	
ACCESSOIRES	
ACCESSOIRES COMPRIS	
	Câble de raccordement d'antenne coaxial de 75 ohms (fiche comprise) Capot antipoussière
	Mode d'emploi
	Piles rechargeables (2) (1,2V)
	Vidécassette pré-enregistrée
	Piles sèches (2) UM-3 (1,5V).
	Télécommande sans fil à rayons infrarouges 8 fonctions.
	<ul style="list-style-type: none"> La présentation et les renseignements techniques sont sujets à modification sans préavis.
REMARQUE:	L'antenne doit être conforme au nouveau standard DIN 45235 (IEC 169-2) pour une antenne VHF-UHF combinée à connecteur de 75 ohms.

Format:	VHS PAL standard
Vidéoinspelningssystem:	Helical-scanning
Videosignal:	PAL färg och s/v, 625 linjer
In/avspelningsstid:	3 timmar med Sharp E-180 bandkassett
Bandbredd:	12,7 mm
Bandhastighet:	23,39 mm/s
Antennningång:	75 Ω, oblanserad
Mottagningskanaler:	VHF-kanal 2-12, UHF kanal 21-69
Antennutgång:	Till MF-konverter, UHF kanal 30-39, justerbar
Drivspänning:	220 V/50 Hz
Effektförbrukning:	Ca 65 W inkl avfuktare
Användningstemperatur:	5° - 40°C
Lagringstemperatur:	-20° - 55°C
Vikt:	14,5 kg
Dimensioner:	480 (B) x 385 (D) x 165 (H) mm
Videosignaler:	
Ingång:	1,0 Vt - t/75 Ω
Utgång:	1,0 Vt - t/75 Ω
Audiosignaler:	(0 dB = 0,775 VRMS)
Ingångar:	Mikrofon, -70 dB/600 Ω obalanserad
	Linj: -20 dB / > 50 kΩ
	Linj: -5 dB / < 1 kΩ
Utgång:	75 Ω koaxialkabel med kontakt, dammskydd, bruksanvisning, 1 st bandkassett E-30, fjärrkontroll för infraljus, 2 st UM-3 torrbatterier samt 2 st laddningsbara 1,2 V-batterier.
Medföljande tillbehör:	
<ul style="list-style-type: none"> Tilverkaren förbehåller sig rätten till ändringar i specifikationer och utförande utan föregående notis. 	
OBSERVERA:	Antennen måste motsvara den nya standarden DIN 45 325 (IEC 169-2) för kombinerad VHF/UHF-antenn med 75 Ω kontakt.



The main body of the page is mostly blank white space, with some very faint, illegible markings scattered across it. There are a few small dark specks and some extremely light, blurry lines that might be remnants of text or images, but they are not discernible.



SHARP

SHARP CORPORATION