

Déclaration de conformité

Par la présente Sharp Telecommunications of Europe Limited déclare que l'appareil 903SH est conforme aux exigences essentielles et aux autres dispositions pertinentes de la directive 1999/5/CE.
Une copie de la déclaration originale de conformité se trouve à l'adresse Internet suivante :
<http://www.sharp-mobile.com>

Introduction

Toutes nos félicitations pour votre nouveau téléphone 3G/UMTS 903SH.

A propos du manuel d'utilisation

Ce manuel d'utilisation a été spécialement conçu pour vous familiariser rapidement avec les fonctions et l'utilisation du téléphone.

AVIS

- Nous vous recommandons vivement de conserver par écrit, sur un support séparé, toutes vos données importantes. Les données de tous les appareils fonctionnant avec une mémoire électronique risquent d'être perdues ou altérées dans certaines situations. Par conséquent, nous n'assumons aucune responsabilité en cas de perte ou d'altération de données, que cela soit le résultat d'une utilisation inappropriée, de réparations, de défauts, d'un remplacement de batterie, d'une utilisation au-delà de la durée de vie spécifiée de la batterie ou de toute autre cause.
- Nous n'assumons aucune responsabilité, directe ou indirecte, en cas de pertes financières ou de réclamations émanant d'une tierce partie à la suite de l'utilisation du produit et de ses fonctions, notamment le vol de numéros de carte de crédit, la perte ou l'altération de données enregistrées, etc.
- Tous les noms de sociétés et/ou de produits sont des marques et/ou des marques déposées appartenant à leurs détenteurs respectifs.
- La présentation de l'écran peut différer de celle présentée dans ce manuel d'utilisation.
Les informations fournies dans ce manuel d'utilisation peuvent être modifiées sans préavis.

- Certaines fonctions décrites dans ce manuel d'utilisation peuvent ne pas être prises en charge par certains réseaux.
- Nous n'assumons aucune responsabilité en cas de téléchargement de contenus, d'informations, etc., à partir du réseau.
- Il peut arriver que quelques points noirs ou lumineux apparaissent sur l'écran. Ceux-ci n'auront aucune incidence sur les fonctions ou les performances de l'appareil.
- A pleine puissance, l'écoute prolongée du baladeur peut endommager l'audition de l'utilisateur.

Copyright

Conformément aux lois sur le copyright, la reproduction, l'altération et l'utilisation d'un produit protégé par copyright (musique, photos, etc.) ne sont autorisées que dans le cadre d'une utilisation privée. Si l'utilisateur ne possède pas de droits de copyright plus étendus ou s'il n'a pas obtenu l'autorisation expresse du détenteur du copyright de reproduire, d'altérer ou d'utiliser une copie qui a été conçue ou modifiée à cet effet, cet acte sera considéré comme une violation des lois sur le copyright et donnera au détenteur des droits l'autorisation de réclamer des dommages. Pour cette raison, abstenez-vous de toute utilisation illicite d'un support protégé par un copyright.

Windows est une marque déposée de Microsoft Corporation aux États-Unis et/ou dans les autres pays.

Powered by JBlend™ Copyright 1997-2005 Aplix Corporation. All rights reserved.

JBlend and all JBlend-based trademarks and logos are trademarks or registered trademarks of Aplix Corporation in Japan and other countries.



Powered by Mascot Capsule®/Micro3D Edition™

Mascot Capsule® is a registered trademark of HI Corporation ©2002-2005 HI Corporation. All Rights Reserved.

Licensed by Inter Digital Technology Corporation under one or more of the following United States Patents and/or their domestic or foreign counterparts and other patents pending, including U.S. Patents: 4,675,863; 4,779,262; 4,785,450; 4,811,420; 5,228,056; 5,420,896; 5,799,010; 5,166,951; 5,179,571 & 5,345,467

T9 Text Input is licensed under one or more of the following: U.S. Pat. Nos. 5,818,437, 5,953,541, 5,187,480, 5,945,928, and 6,011,554; Australian Pat. No. 727539; Canadian Pat. No. 1,331,057; United Kingdom Pat. No. 2238414B; Hong Kong Standard Pat. No. HK0940329; Republic of Singapore Pat. No. 51383; Euro. Pat. No. 0 842 463 (96927260.8) DE/DK, FI, FR, IT, NL,PT.ES,SE,GB; Republic of Korea Pat. Nos. KR201211B1 and KR226206B1; and additional patents are pending worldwide.



miniSD™ is a trade mark of SD Card Association.



is a registered trademark of RealNetworks, Inc.

Bluetooth is a trademark of the Bluetooth SIG, Inc.



The Bluetooth word mark and logos are owned by the Bluetooth SIG, Inc. and any use of such marks by Sharp is under license. Other trademarks and trade names are those of their respective owners.

Contains Macromedia® Flash™ technology by Macromedia, Inc. Copyright © 1995-2005 Macromedia, Inc. All rights reserved.

Macromedia, Flash, Macromedia Flash, and Macromedia Flash Lite are trademarks or registered trademarks of Macromedia, Inc. in the United States and other countries.



Licensed by QUALCOMM Incorporated under one or more of the following United States Patents and/or their counterparts in other nations :

4,901,307	5,490,165	5,056,109	5,504,773	5,101,501
5,506,865	5,109,390	5,511,073	5,228,054	5,535,239
5,267,261	5,544,196	5,267,262	5,568,483	5,337,338
5,600,754	5,414,796	5,657,420	5,416,797	5,659,569
5,710,784	5,778,338			



BROWSER BY



OPENWAVE

CP8 PATENT

Ce produit est commercialisé sous licence MPEG-4 Visual Patent Portfolio License pour un usage personnel et non commercial par un consommateur pour (i) encoder des vidéos en conformité avec la norme MPEG-4 Video Standard ("MPEG-4 Video") et/ou (ii) pour décoder des vidéos MPEG-4 Video encodées par un consommateur dans le cadre d'une activité personnelle et non commerciale et/ou obtenues par un fournisseur de vidéos sous licence. Aucune licence n'est accordée ou donnée à entendre pour n'importe quel autre usage. Vous pouvez obtenir des informations complémentaires sur MPEG LA. Voir <http://www.mpegla.com>.

Ce produit est commercialisé sous la licence MPEG-4 Systems Patent Portfolio License pour un encodage en conformité avec la norme MPEG-4 Systems Standard, mais une licence supplémentaire et le paiement de royalties sont requis pour encoder (i) des données stockées et dupliquées sur des supports physiques payées sur une base par titre et/ou (ii) des données qui sont payées sur une base par titre et qui sont transmises à un utilisateur final pour un stockage et/ou une utilisation permanente. Vous pouvez obtenir cette licence supplémentaire auprès de MPEG LA, LLC. Pour des détails supplémentaires, consultez <http://www.mpegla.com>.

Technologie audio de codage MPEG Layer-3 licenciée par Fraunhofer IIS et Thomson.

Fonctions et services utiles

Ce téléphone offre les fonctionnalités suivantes :

- Appels visio. Vous pouvez dialoguer avec votre correspondant tout en vous voyant mutuellement.
- Jeux et applications 3D Java™ couleur avec accélérateur graphique. Vous pouvez également télécharger différents jeux et différentes applications auprès de votre opérateur par le biais d'Internet mobile.
- Appareil photo/caméra numérique intégré qui permet de prendre des photos et d'enregistrer des clips vidéo.
- Fonction de messagerie permettant de lire et de créer des SMS.
- MMS (Message Multimedia) permet d'envoyer des messages avec des photos ou des vidéos.

- Email pour envoyer jusqu'à 300 Ko et recevoir du courrier avec des pièces jointes.
- Un navigateur WAP couleur permettant d'accéder aux informations sur Internet mobile.
- Vos propres sonneries. Vous pouvez utiliser des fichiers son ou vidéo téléchargés comme sonnerie.
- Un lecteur musique peut lire des fichiers son aux formats MP3, AAC et AAC+.
- Lecture des fichiers audio et des clips vidéo téléchargés.
- Une fonction d'enregistrement vocal permet d'enregistrer et de lire des enregistrements vocaux.
- Une interface sans fil *Bluetooth*® pour établir le contact avec certains appareils et permettre la transmission des données. Vous pouvez transmettre des photos, du son et des clips vidéo à des téléphones compatibles OBEX.
- Une interface infrarouge pour la communication des données. Vous pouvez transmettre des photos, du son et des clips vidéo à des téléphones compatibles OBEX.
- Une fonction de synchronisation des données pour mettre à jour les entrées de Mes Contacts sur Internet.
- Une alarme de planning permet de créer et d'envoyer des entrées de planning avec les paramètres d'alarme.
- Sortie vidéo. Vous pouvez raccorder le téléphone à un autre appareil tel qu'un téléviseur ou un lecteur vidéo pour diffuser et visionner des données Java™, des images ou des clips vidéo.
- L'appareil photo numérique intégré vous permet de lire les textes et les codes-barres et de créer des codes QR.
- Un emplacement pour carte mémoire miniSD™ étend la connectivité à un PC en utilisant la carte mémoire.

Table des matières

Introduction	1
Votre téléphone	7
Présentation	8
Insertion de la carte SIM et de la batterie	11
Retrait de la carte SIM et de la batterie	12
Charge de la batterie	13
Insertion de la carte mémoire	14
Retrait de la carte mémoire	14
Branchement du kit mains libres stéréo	15
Mise en marche et arrêt du téléphone	15
Verrouillage du clavier	15
Indicateurs à l'écran	16
Ouverture du téléphone	17
Fonctions de navigation	19
Utilisation de la position normale de l'écran	19
Fonctions d'appel vocal/d'appel visio	20
Passer un appel vocal	20
Numéros abrégés	21
Renumérotation	21
Répondre à un appel vocal	21
Menu d'appel (Appel vocal)	22
Passer un appel visio	25
Répondre à un appel visio	26
Menu d'appel (Appel visio)	26

Saisie de caractères	29
Modification de la langue de saisie	30
Modification du mode de saisie	30
Mon dictionnaire	30
Utilisation des modèles	31
Utilisation du menu	32
Menu principal	32
Touches de raccourci	33
Mes Contacts	34
Changement de l'ordre des noms	34
Changement de liste affichée	34
Sélection de la mémoire	34
Tri des entrées de Mes Contacts	35
Nouveau contact	35
Affichage des détails de Mes Contacts	35
Copie des entrées de Mes Contacts entre la carte SIM et le téléphone	35
Recherche d'un nom	36
Numérotation depuis Mes Contacts	36
Modification des entrées de Mes Contacts	36
Attribution d'une sonnerie ou d'un clip vidéo à chaque entrée	37
Suppression d'entrées dans Mes Contacts	37
Types de contact	37
Groupes de contact	38

État mémoire	39	Mes Documents	65
Liste des numéros abrégés	39	Images	65
Envoi d'une entrée de Mes Contacts	39	Sons et sonneries	66
Réception d'une entrée de Mes Contacts	39	Vidéos	67
Envoi d'un message vocal ou d'un clip vidéo à l'aide d'une adresse présente dans Mes Contacts	40	Autres documents	67
Synchronisation des entrées de Mes Contacts avec les entrées d'Internet	40	Menus communs d'option	68
Photo/Caméra	41	Jeux et applications	71
Prise de photos	41	Modèles	71
Enregistrement de clips vidéo	42	État mémoire	71
Utilisation du menu Options lorsque l'écran se trouve en position Visionneuse	42	Divertissement	72
Fonctions communes aux modes Photo et Caméra	42	Jeux et applications	72
Fonctions du mode Photo	45	Paramètres	74
Fonctions du mode Caméra	47	TV et vidéo	76
Messages	49	Organiseur et outils	80
SMS	49	Calendrier	80
MMS	49	Alarmes	83
Email	49	Calculatrice	84
Créer un nouveau message	50	Enregistreur vocal	85
Paramètres	56	Scanner	86
Vodafone live!	60	E-Book	87
Navigation dans une page WAP	61	Chronomètre	88
Musique	63	Tâches	88
Lecteur musique	63	Horloge universelle	90
		Minuteur	90
		Mémo dépenses	90
		Raccourci téléphone	91

Applications SIM	92	Dépannage	120
Paramètres	93	Précautions de sécurité et conditions	
Profils	93	d'utilisation	122
Affichage	97	CONDITIONS D'UTILISATION	122
Son	100	ENVIRONNEMENT	125
Date et Heure	100	PRÉCAUTIONS CONCERNANT L'USAGE DANS UN	
Choix de la langue	101	VÉHICULE	125
Appels	102	SAR	125
Appels visio	106	INFORMATIONS SUR LA MISE AU REBUT	
Sécurité	107	CORRECTE	126
Réinitialisation principale	108	PRÉCAUTIONS D'UTILISATION AUX ÉTATS-UNIS	127
Journal des appels	109	Caractéristiques et accessoires en option	129
Compteur d'appels	109	Caractéristiques	129
Compteur de données	109	Accessoires en option	129
Coûts des appels	110	Index	130
Connectivité	111	Liste des options de menus	132
Bluetooth	111		
Infrarouge	113		
Paramètres réseau	114		
Mode avion	115		
Paramètres Internet	115		
Carte mémoire	116		
Connexion du 903SH à votre PC	118		
Configuration requise	118		
Modem 3G/GSM/GPRS	118		
Handset Manager	119		
Installation du logiciel	119		
Remarque	119		

Votre téléphone

Procédez aux vérifications suivantes. Le téléphone doit comprendre les éléments suivants :

- Téléphone 3G (UMTS)/GSM 900/1800/1900/GPRS
- Batterie ions Lithium
- Cache de la batterie
- Chargeur CA
- Mains libres stéréo
- Manuel d'utilisation
- CD-ROM
- Carte mémoire miniSD™
- Câble vidéo









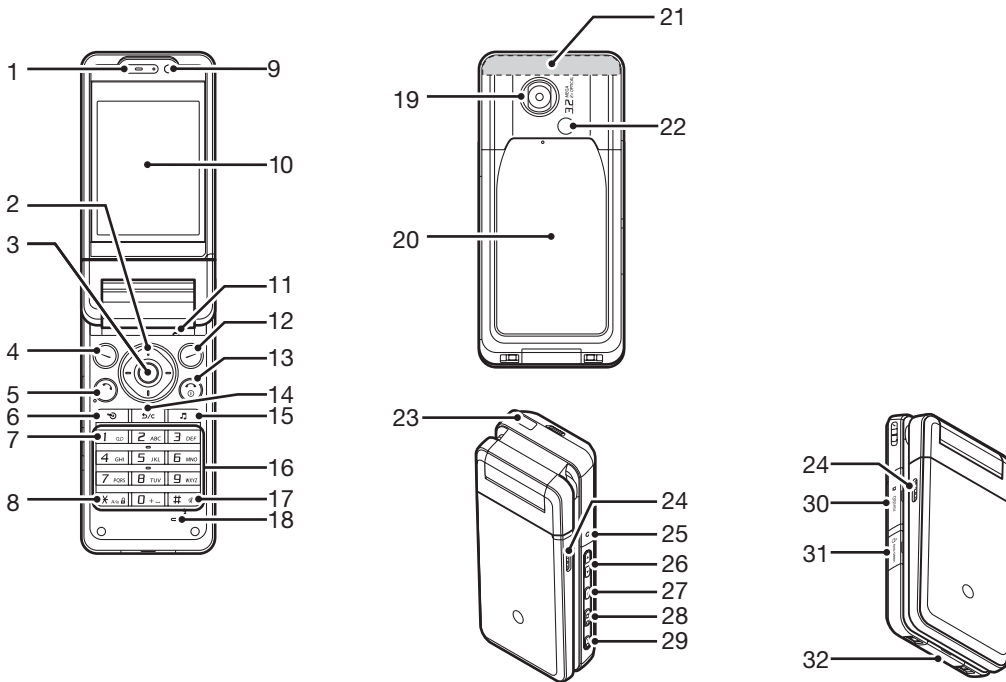

Étiquette chargeur CA









CHARGEUR CA MODELE : XN-1QC71
TENSION D'ENTREE : 110-240 V 50/60 Hz 0,12 A 5 W
TENSION DE SORTIE : 5,2 V  650 mA
AVERTISSEMENT :
TENSION DANGEREUSE A L'INTERIEUR
SHARP CORPORATION
FABRIQUE EN CHINE



Présentation



1. **Écouteur**
2. **Touches de navigation (touches fléchées) :**
 Déplace le curseur pour mettre en surbrillance une ligne du menu, etc.
 Touches fléchées Haut/Bas : Affiche les entrées de Mes Contacts en mode Veille.
 Touche fléchée Gauche : Affiche la boîte Reçus en veille.
 Touche fléchée Droite : Affiche le calendrier mensuel ou hebdomadaire en veille.
3. **Touche centrale :**
 Affiche le menu principal en veille, et exécute les fonctions.
4. **Touche d'option gauche :**
 Exécute la fonction située en bas à gauche de l'écran.
 Affiche le menu Messages en veille.
5. **Touche Envoyer/ Renuméroté :**
 Passe ou accepte des appels, affiche les journaux des appels en veille.
6. **Touche de raccourci :**
 Appuyez sur cette touche pour ouvrir le menu des raccourcis, permettant d'accéder aux applications souhaitées.
7. **Touche Boîte vocale :**
 Maintenez cette touche enfoncée pour vous connecter au répondeur (dépend de la carte SIM).
8. *** /Touche de basculement :**
 Permet de choisir l'un des quatre modes de caractères : Abc, ABC, 123 et abc sur l'écran de saisie de texte. Appuyez sur cette touche pour saisir P, ?, – ou * en veille. Maintenez la pression en veille pour verrouiller le clavier.
9. **Sous-caméra (caméra interne)**
10. **Affichage principal**
11. **Microphone (lorsque l'écran se trouve en position Visionneuse)**
12. **Touche d'option droite :**
 Exécute la fonction située en bas à droite de l'écran.
 Permet d'accéder à "Vodafone live!" en ouvrant le navigateur en veille.
13. **Touche Fin/Marche :**
 Termine un appel, éteint/allume le téléphone.
14. **Touche Effacer/ Précédent :**
 Efface les caractères à gauche du curseur, revient à l'écran précédent, etc.
15. **Touche Musique :**
 Affiche le menu Musique en veille.
16. **Clavier**

17. #/Touche Silence :  Affiche l'écran de symboles sur l'écran de saisie de texte. Maintenez cette touche enfoncée pour choisir la langue sur l'écran de saisie. Allume ou éteint le flash/éclairage auxiliaire en mode caméra. Maintenez cette touche enfoncée en veille pour faire basculer les paramètres de Profils entre le dernier mode activé et le mode Silencieux.
18. Microphone
19. Caméra (Caméra externe)
20. Cache de la batterie
21. Antenne intégrée : Avertissement : Ne couvrez pas le haut du téléphone avec votre main lorsque vous l'utilisez car cela pourrait interférer avec les performances de l'antenne intégrée.
22. Éclairage externe : Utilisé comme flash ou comme éclairage auxiliaire en mode caméra.
23. Port infrarouge : Émission et réception de données par infrarouge.
24. Haut-parleurs stéréo
25. Petit voyant : Utilisé comme indicateur de charge de la batterie, voyant d'événement et voyant d'état.
26. Touches latérales (/) : (Ces deux touches fonctionnent en sens inverse lorsque l'écran se trouve en position Visionneuse.) Déplace la surbrillance vers le haut ou le bas. Appuyez sur cette touche en veille ou lors d'un appel pour augmenter ou réduire le volume de l'écouteur.
27. Touche Menu :  Exécute la fonction située en bas à gauche de l'écran lorsque l'écran se trouve en position Visionneuse.
28. Touche Caméra :  Affiche le Menu principal en veille, puis exécute la fonction mise en surbrillance lorsque l'écran se trouve en position Visionneuse. Maintenez cette touche enfoncée pour activer la caméra. Appuyez sur cette touche pour répondre à une alerte d'appel entrant lorsque l'écran se trouve en position Visionneuse.
29. Touche Annuler :  Exécute la fonction située en bas à droite de l'écran lorsque l'écran se trouve en position Visionneuse. Maintenez la pression en veille pour allumer l'éclairage externe. Vous pouvez modifier les couleurs de l'éclairage en appuyant sur  ou sur  lorsque l'éclairage externe est allumé. Maintenez cette touche enfoncée pour rejeter l'appel entrant. Appuyez sur cette touche pendant un appel entrant pour émettre une tonalité d'occupation lorsque l'écran se trouve en position Visionneuse. Appuyez sur cette touche pour terminer l'appel lorsque l'écran se trouve en position Visionneuse.

30. Cache du logement de la carte mémoire
31. SORTIE VIDEO/Connecteur mains libres stéréo
32. Connecteur externe : Permet de connecter le chargeur ou un câble de données USB.

Insertion de la carte SIM et de la batterie

1. Ouvrez le cache de la batterie en le faisant coulisser (① ②).

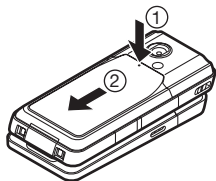

2. Insérez la carte SIM dans son logement.

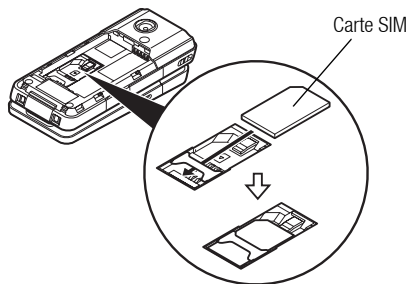

3. Tenez la batterie de sorte que ses contacts métalliques soient dirigés vers le bas, insérez les guides situés sur la batterie dans la fente prévues à cet effet (③), puis appuyez sur la batterie (④).

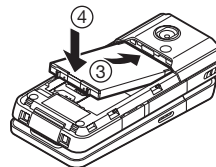

4. Remettez le cache de la batterie en place.

Remarque

- Assurez-vous que la carte SIM utilisée est bien une carte 3G.
- Vérifiez que la batterie utilisée est bien une batterie standard (XN-1BT70).

Retrait de la carte SIM et de la batterie

1. Assurez-vous que le téléphone est éteint et que le chargeur et les autres accessoires sont débranchés. Ouvrez le cache de la batterie en le faisant coulisser.
2. Soulevez la batterie par sa partie externe, puis extrayez-la du téléphone.
3. Appuyez doucement sur ① tout en faisant glisser la carte SIM hors de son logement (②).

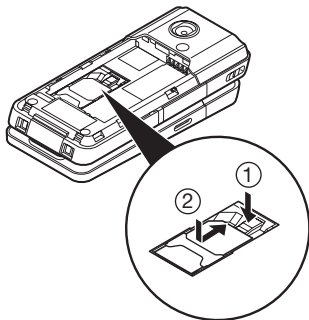

Comment se débarrasser de la batterie

Cet appareil est alimenté par une batterie. Afin de préserver l'environnement, lisez attentivement les points suivants relatifs à la mise au rebut des batteries usagées :

- Portez la batterie usagée à la déchetterie de votre localité, à votre distributeur ou au centre de réparation pour qu'elle soit recyclée.
- N'exposez pas la batterie usagée au feu, ne l'immergez pas dans l'eau et ne la jetez pas avec les ordures ménagères.

Charge de la batterie

Chargez la batterie pendant au moins 2 heures 20 minutes avant la première utilisation du téléphone.

Utilisation du chargeur

1. Ouvrez le cache du connecteur externe, branchez le chargeur à la prise externe située sous le téléphone en appuyant des deux côtés marqués d'une flèche, puis raccordez-le à une prise secteur.

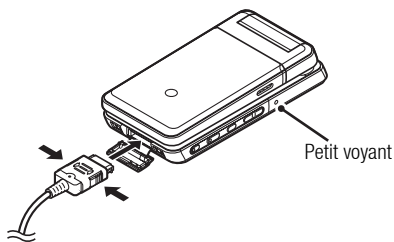

Le petit voyant s'allume.

Durée de charge standard : Environ 2 heures 20 minutes

Remarque

- La durée de charge varie selon l'état de la batterie et d'autres conditions. (Veuillez consulter la section "Batterie" à la page 122.)

Pour débrancher le chargeur

Lorsque la charge est terminée, le petit voyant s'éteint.

1. Débranchez le chargeur de la prise secteur, puis du téléphone.
2. Refermez le cache.

Remarque

- Vous devez impérativement utiliser un chargeur agréé, sous peine d'endommager votre téléphone et d'annuler la garantie applicable. Veuillez consulter la section "Batterie" à la page 122 pour en savoir plus.

Charge à l'aide du cordon allume-cigare

Le cordon allume-cigare, disponible en option, permet de charger le téléphone en le branchant sur l'allume-cigare d'une voiture.





Indicateur de niveau de charge de la batterie

Le niveau de charge de la batterie est indiqué en haut à droite de l'écran principal.

Batterie faible pendant l'utilisation

Lorsque le niveau de la batterie devient trop faible, une alarme sonore retentit et "  " apparaît sur l'écran principal.

Si vous entendez la notification de batterie faible pendant que vous utilisez le téléphone, connectez-le au chargeur dès que possible. Sinon, votre téléphone risque de s'arrêter de fonctionner.

Indicateurs de niveau de charge de la batterie	Niveau de charge
	Complètement chargé
	Charge recommandée
	Charge requise
	Vide

Insertion de la carte mémoire

1. Éteignez le téléphone.
2. Ouvrez le cache du logement de la carte mémoire et insérez la carte avec son étiquette vers le haut.
3. Enfoncez complètement la carte mémoire jusqu'au déclic.

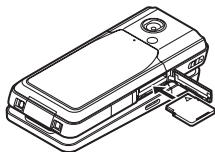

4. Refermez le cache.

Remarque

- Vérifiez que le téléphone est éteint avant d'insérer la carte mémoire.
- Veillez à insérer la carte dans le bon sens.
- N'ouvrez pas le cache de la carte mémoire lorsque celle-ci est en cours de formatage ou d'écriture. Elle risquerait en effet d'être définitivement endommagée.
- Conservez toutes les cartes mémoires hors de portée des enfants en bas âge.

Conseil

- Les indicateurs suivants sont affichés lorsque vous utilisez la carte mémoire :



: Apparaît lorsque la carte est insérée.



: Apparaît lorsque la carte est endommagée ou inutilisable.



: Apparaît lorsque la carte est en cours de lecture ou d'écriture.



: Apparaît lorsque la carte est en cours de formatage.

Retrait de la carte mémoire

1. Ouvrez le cache du logement de la carte mémoire et appuyez doucement sur la carte jusqu'à ce qu'elle sorte. Retirez la carte et fermez le couvercle.

Remarque

- Vérifiez que le téléphone est éteint avant de retirer la carte mémoire.
- Ne retirez pas la carte mémoire lorsque celle-ci est en cours de formatage ou d'écriture.

Branchement du kit mains libres stéréo

1. Ouvrez le cache du connecteur mains libres stéréo.
2. Branchez le kit mains libres stéréo.

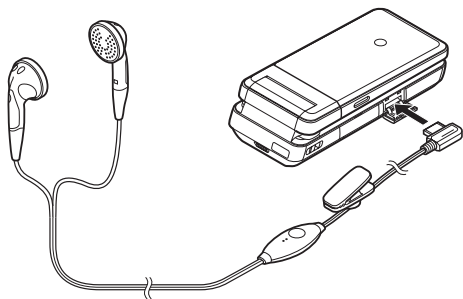

Mise en marche et arrêt du téléphone

Pour allumer ou éteindre le téléphone, appuyez sur  et maintenez la pression pendant environ 2 secondes.

Saisie du code PIN

Après avoir allumé le téléphone, vous devrez saisir un code PIN (Numéro personnel d'identification) et le code de verrouillage du téléphone si cette fonction est activée.

1. Entrez votre code PIN.

Le code PIN est un numéro composé de 4 à 8 chiffres.

2. Appuyez sur .

Remarque

- Si vous entrez un code PIN incorrect trois fois de suite, la carte SIM est verrouillée. Reportez-vous à la section "Activation et désactivation du code PIN" à la page 107.
- Si les paramètres d'horloge n'ont pas été entrés, l'écran de saisie de la date et de l'heure s'affiche (p. 100).

Pour copier toutes les entrées du dossier Mes Contacts à partir de la carte SIM

Lorsque vous insérez la carte SIM dans votre téléphone pour la première fois et que vous lancez l'application Mes Contacts, vous êtes invité à indiquer si vous souhaitez copier les entrées du dossier Mes Contacts sur la carte SIM. Suivez les instructions à l'écran ou faites-le ultérieurement en utilisant le menu Mes Contacts comme suit :

"Contacts" → "Paramètres avancés" → "Tout copier"

1. Sélectionnez "Carte SIM à tél."

Verrouillage du clavier

Vous pouvez verrouiller le clavier pour éviter que les touches soient accidentellement actionnées.

Verrouillage ou déverrouillage

1. En veille, appuyez sur  et maintenez la pression.

Pour déverrouiller le clavier, maintenez la touche  enfoncée.

Conseil





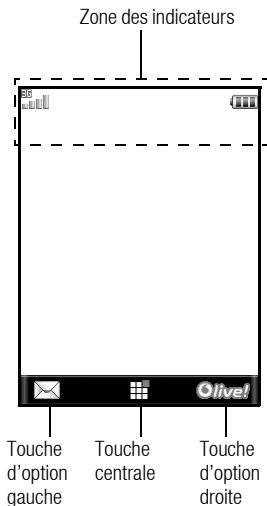











- Les numéros d'urgence (112, etc.) peuvent être saisis et composés quel que soit l'état de verrouillage du clavier.

Indicateurs à l'écran



1. / : Puissance du signal reçu/Service hors réseau
 : 3G (UMTS)/GPRS
 : GSM/GPRS
 : Itinérance hors réseau

2. : Mode avion
3. : Échange de données avec un appareil externe
4. : Connexion au serveur [établie/en cours]
5. : Appel vocal [entrant/en cours]
6. : Mode de communication Appel visio activé [voix et vidéo/voix/vidéo]
7. : Alertes [SMS et MMS/Email]
8. : Renvois des "Appels vocaux" définis sur "Toujours"
9. : Alertes provisionnement WAP/OTA [Message WAP/Alerte provisionnement OTA/Messages WAP et OTA]
10. : Carte mémoire insérée
11. : Statut de la connexion [câble USB/échange d'informations par infrarouge/technologie sans fil *Bluetooth* [activé (en veille ou sauf en veille)/échange d'informations/Conversation avec le casque Bluetooth]]
12. : Applications Java™ [exécutée (couleur)/suspendue (gris)]
13. : Page WAP sécurisée affichée
14. : Paramétrage Silence/Vibreur [silence/augmentation du volume/vibreur activé/silence et vibreur activés/augmentation du volume et vibreur activés]
15. : Mode Haut-parleur [Téléphone/Activé/Microphone désactivé]

16. (Pas d'affichage) /  /  /  /  /  :
- Profil actuel [Normal/Réunion/Extérieur/Voiture/Casque/Silence]
17.  : Niveau de la batterie
18.  : Éclairage mobile activé
19.  : Alarme quotidienne activée
20.  /  : Entrée de planning activé [avec/sans alarme de rappel]
21.  : La boîte d'envoi contient des messages non envoyés [SMS/MMS/e-mail]
22.  : Notification message du répondeur
23.  : Verrou. fonc. du tél. activé
24.  : Verrouillage clavier activé
25.  / (vide) : Paramétrage infrarouge [activé/désactivé]
26.  : Mode secret "Oui"

Ouverture du téléphone

Votre téléphone peut être ouvert dans les trois positions suivantes : positions normale, auto-portrait et visionneuse.

Position normale (①)

1. Ouvrez le téléphone jusqu'à ce que l'écran s'arrête comme illustré.

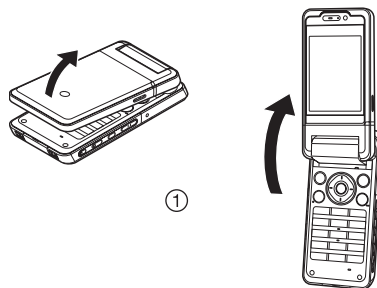

Position auto-portrait (②)

2. Faites pivoter l'écran de 180° dans le sens des aiguilles d'une montre.

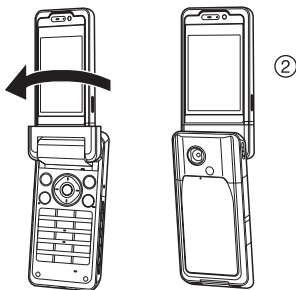

Utilisez cette position pour effectuer un auto-portrait avec la caméra externe.



Ne tournez pas l'écran en sens inverse des aiguilles d'une montre, il risquerait d'être endommagé.

Position visionneuse (③)

3. Fermez l'écran principal vers le clavier.



Remarque

- Le fonctionnement des touches  et  est inversé lorsque l'écran se trouve en position Visionneuse.
- Les opérations au clavier sont impossibles lorsque l'écran se trouve en position Visionneuse.
- Ne transportez pas le téléphone en position Visionneuse, l'écran risquerait d'être endommagé.

Fonctions de navigation

Utilisation de la position normale de l'écran

Toutes les applications sont accessibles à partir du menu principal. Pour ouvrir le menu principal, appuyez sur la touche centrale (○) lorsque le téléphone est en veille.

Pour lancer les applications, vous devez mettre en surbrillance les options de menu et effectuer des sélections. Pour sélectionner une option de menu (qui apparaît entre guillemets), déplacez le curseur à l'aide des touches ▲, ▼, ◀ et ▶, puis appuyez sur ● pour valider votre choix.

Dans certaines procédures, vous devrez appuyer sur l'une des touches d'option (indiquées entre crochets) qui apparaissent en bas à gauche et à droite de l'écran. Appuyez sur la touche d'option correspondante (☺ ou ☻).

Pour revenir à l'écran précédent, appuyez sur la touche d'option droite si elle affiche *Retour*. Pour fermer le menu principal, appuyez sur la touche d'option droite si elle affiche *Quitter*.

Chaque partie de ce manuel d'utilisation commence par une liste d'options que vous devrez sélectionner dans l'ordre indiqué en italique avant d'exécuter les procédures présentées. Sélectionnez chaque option pour faire apparaître les prochaines options que vous devez choisir. Ouvrez les options des sous-sections après avoir ouvert celles qui sont répertoriées dans la section principale.

Exemple :

"Contacts" → "Mes Contacts" → "Nouveau Contact"

Utilisation de la position Visionneuse de l'écran

Les touches disponibles en position Visionneuse sont ⏏, ⏏, ☺, ☻ et ☺.

Pour ouvrir le menu principal, appuyez sur la touche ⏏ lorsque le téléphone est en veille.

Pour choisir un élément du menu (indiqué entre guillemets), appuyez sur la touche ⏏ ou sur la touche ⏏ et enfin sur la touche ☺.

Dans certaines procédures, vous devrez appuyer sur l'une des touches d'option (indiquées entre crochets) qui apparaissent en bas à gauche et à droite de l'écran. La touche d'option gauche est ☺ et la touche d'option droite est ☻.

Les touches latérales fonctionnent comme suit en mode caméra :

⏏/⏏ : Zoom avant/Zoom arrière

☺ : Options

☺ : Prendre

☻ : Permutation entre les modes Photo et Caméra.

Fonctions d'appel vocal/d'appel visio

Passer un appel vocal

1. Entrez l'indicatif régional et le numéro de téléphone que vous voulez composer et appuyez sur  pour numéroté.

Si vous entrez un numéro incorrect, appuyez sur  pour supprimer le numéro situé à gauche du curseur.



Appels d'urgence

1. Entrez 112 (numéro d'urgence international) à l'aide du clavier et appuyez sur  pour le composer.

Remarque

- *Il est parfois impossible d'émettre des appels d'urgence sur certains réseaux mobiles lorsque des services réseau et/ou fonctionnalités du téléphone sont en cours d'utilisation. Contactez votre opérateur pour plus d'informations.*
- *Ce numéro d'urgence permet généralement d'effectuer un appel d'urgence dans n'importe quel pays, avec ou sans carte SIM insérée, si le téléphone est à portée d'un réseau 3G/GSM.*

Appels internationaux

1. Appuyez sur la touche  et maintenez-la enfoncée jusqu'à ce que le signe + (préfixe des numéros internationaux) apparaisse.
2. Entrez le code pays, suivi de l'indicatif local (sans le premier zéro) et du numéro de téléphone, et appuyez sur  pour composer le numéro.



Ajouter un numéro de téléphone à Mes Contacts

1. Après avoir saisi un numéro de téléphone, appuyez sur [Options] et sélectionnez "Enreg. numéro".
Reportez-vous à "Nouveau contact" à la page 35 pour plus d'informations sur la création d'un nouvel élément.

Afficher ou masquer mon numéro de téléphone sur l'écran de l'interlocuteur

1. Après avoir saisi un numéro de téléphone, appuyez sur [Options] et sélectionnez "Afficher mon n°" ou "Cacher mon n°".

Passer un appel en utilisant Mes Contacts lorsque l'écran se trouve en position Visionneuse

1. Appuyez sur la touche .
2. Choisir "Contacts".
3. Choisir "Mes Contacts".
4. Choisissez l'entrée que vous voulez appeler.
5. Choisissez le N° de téléphone.
6. Choisissez "Appeler" pour composer le N° de téléphone.
Pour terminer un appel, appuyez sur la touche .

Numéros abrégés

Vous pouvez créer jusqu'à 8 numéros abrégés à partir du dossier Mes Contacts (téléphone et SIM). Vous pouvez appeler les numéros à l'aide du clavier ([1-9] ou [9-999]). Le numéro de téléphone du centre de messagerie vocale est attribué à [1-99].

Pour des informations sur la configuration de la liste des numéros abrégés, consultez "Liste des numéros abrégés" à la page 39.

1. Pour appeler un numéro abrégé, maintenez enfoncée l'une des touches ([1-9] à [9-999]).

Le numéro de téléphone stocké dans la liste des numéros abrégés est composé.

Renumérotation

Vous pouvez recomposer les numéros présents dans le journal des appels. Faites votre choix dans les catégories spécifiques ou dans "Tous les appels". Certaines catégories contiennent jusqu'à 30 numéros et la liste "Tous les appels" jusqu'à 90.

1. Appuyez sur ☺ en veille.
2. Sélectionnez la catégorie "Tous les appels", "Numéros composés", "Appels manqués" ou "Appels reçus".
Pour passer à un autre journal, appuyez sur ⏪ ou sur ⏩.
3. Mettez en surbrillance le numéro de téléphone que vous voulez appeler.
4. Appuyez sur ☺ pour recomposer le numéro.

Répondre à un appel vocal

Lorsqu'un appel entrant est détecté, le téléphone sonne.





1. Appuyez sur ☺, ● ou [Options] et sélectionnez "Réponse pour répondre à l'appel".

Vous pouvez également appuyer sur n'importe quelle touche, sauf sur ☺, [Dial] et [Occupé] lorsque la fonction "Rép. toutes touches" est activée. Activez la fonction Rép. toutes touches dans le profil de chaque mode (p. 97).

Conseil

- Si vous êtes abonné au service d'identification de l'appelant et que le réseau de l'appelant envoie le numéro, celui-ci apparaît à l'écran. Si le nom et le numéro de l'appelant ont été enregistrés dans Mes Contacts, ils sont tous deux affichés.
- S'il s'agit d'un numéro restreint, le message "Numéro masqué" s'affiche.
- Lorsque vous recevez un appel d'une personne dont la photo est enregistrée dans Mes Contacts, la photo, le nom et le numéro de téléphone s'affichent.

Répondre à un appel lorsque l'écran se trouve en position Visionneuse

1. Appuyez sur la touche  ou sur la touche  pour répondre à l'appel.
Pour terminer un appel, appuyez sur la touche .
Pour refuser l'appel entrant, maintenez la touche  enfoncée.

Refuser un appel entrant

1. Appuyez sur  pendant la sonnerie pour rejeter un appel auquel vous ne souhaitez pas répondre.

Signaler à l'appelant que vous êtes indisponible







1. Appuyez sur [Occupé] lorsque le téléphone sonne pour envoyer un signal d'occupation à l'appelant.

Menu d'appel (Appel vocal)





Votre téléphone possède des fonctions supplémentaires disponibles lorsqu'un appel est en cours.

Réglage du volume de l'écouteur

Vous pouvez régler le volume de l'écouteur (et du kit mains libres, s'il est connecté) sur cinq niveaux.

1. Appuyez sur  ou sur  pour afficher l'écran volume écouteur.
2. Appuyez sur  (ou sur ) pour augmenter le volume de l'appel ou appuyez sur  (ou sur ) pour réduire le volume.
3. Appuyez sur  lorsque le volume est réglé sur le niveau souhaité.

Conseil

- Lorsque l'écran se trouve en position Visionneuse, appuyez sur la touche  ou sur la touche  pour afficher le menu d'appel.
- Lorsque l'écran se trouve en position Visionneuse, utiliser les touches  ou  pour augmenter ou diminuer le volume de l'écouteur. Le fonctionnement de ces touches est inversé lorsque l'écran se trouve en position Visionneuse.

Activation et désactivation des haut-parleurs

Vous pouvez parler dans les haut-parleurs situés sur les côtés du téléphone lorsqu'il est allumé.

1. Pendant un appel, appuyez sur [Options], puis sélectionnez "Ht-parleur activé".

Mise en attente d'un appel

Cette fonction vous permet de gérer deux appels simultanément. Pour passer un autre appel tout en discutant avec quelqu'un, placez l'appel en cours en attente.

Émission d'un autre appel pendant une conversation

1. Pendant un appel, appuyez sur [Options], puis sélectionnez "Mettre en attente".

L'appel en cours est mis en attente.

2. Appuyez sur [Options], puis sélectionnez "Nouvel appel".
3. Entrez le numéro de téléphone de l'autre appel à passer, puis appuyez sur ☺.

Conseil

- Vous pouvez également passer un autre appel en entrant le numéro de téléphone pendant l'appel au lieu d'exécuter l'étape 1. L'appel actuel est automatiquement mis en attente.

Accéder au menu SMS/MMS pendant une conversation

1. Pendant un appel, appuyez sur [Options], puis sélectionnez "Messages".

Les options suivantes sont disponibles : "Nouveau message" pour composer un SMS et MMS, ou bien "Reçus", "Envoyé" ou "Brouillons" pour accéder à ces dossiers. Pour des détails sur les SMS, reportez-vous aux sections "SMS" et "MMS" à la page 49.

Appel en instance

Ce service vous signale un appel entrant pendant qu'un appel est en cours.

1. Pendant un appel, appuyez sur [Options], puis sélectionnez "Attente & réponse" pour répondre au second appel.

Le premier appel est mis en attente et vous pouvez parler avec le second appelant.

Remarque

- Vous devez sélectionner "Oui" pour l'option "Appel en instance" si vous souhaitez utiliser ce service (p. 103).
- Sur certains réseaux, le service d'appel en instance peut ne pas être disponible. Contactez votre opérateur pour plus d'informations.
- Si vous ne souhaitez pas répondre au deuxième appel, appuyez sur [Options] et sélectionnez "Occupé" à l'étape 1. Si "Refuser" est sélectionné, le journal du deuxième appel est enregistré comme un appel manqué.

Conférence téléphonique

Une conférence téléphonique est une conversation téléphonique qui a plus de 2 participants. Elle peut inclure jusqu'à 5 participants.

Établissement d'une conférence téléphonique

Vous devez avoir un appel actif et un autre en attente.

1. Pendant un appel, appuyez sur [Options], puis sélectionnez "Appel de conf."
2. Sélectionnez "Téléconf. tous" pour participer à la conférence.
3. Appuyez sur ☺ pour mettre fin à la conférence téléphonique.

Remarque

- *Sur certains réseaux, le service de conférence téléphonique peut ne pas être disponible. Contactez votre opérateur pour plus d'informations.*
- *À l'étape 2, vous avez le choix entre plusieurs options pour la conférence téléphonique :*
 - *Pour placer tous les participants en attente, sélectionnez "Tout en attente".*
 - *Pour placer tous les participants en attente à l'exception de l'appel en cours, sélectionnez "Privé".*
 - *Pour mettre fin à la conférence téléphonique avec tous les participants, sélectionnez "Finir appels actifs" ou "Finir appels en attente".*
 - *Pour refuser l'ajout de nouveaux participants à la conférence en cours, appuyez sur [Options] et sélectionnez "Refuser" ou envoyez un signal d'occupation en sélectionnant "Occupé".*

Ajout de nouveaux participants à la conférence téléphonique

1. Appuyez sur [Options], puis sélectionnez "Nouvel appel".
2. Entrez le numéro que vous voulez ajouter à la téléconférence et appuyez sur ☎ pour composer.
3. Appuyez sur [Options] et sélectionnez "Appel de conf."
4. Sélectionnez "Téléconf. tous" pour participer à la conférence.
Pour ajouter d'autres participants, répétez les étapes 1 à 4.

Pour mettre fin à la participation d'un membre de la conférence téléphonique

1. Au cours de la conférence, mettez en surbrillance la personne que vous souhaitez exclure de la conférence téléphonique.
2. Appuyez sur [Options] et sélectionnez "Terminer l'appel".

Pour avoir une conversation privée avec l'un des participants
Si vous souhaitez avoir une conversation privée avec l'un des participants, sélectionnez-le dans la liste de la conférence et placez les autres en attente.

1. Au cours de la conférence, sélectionnez la personne à laquelle vous souhaitez parler.
2. Appuyez sur [Options] et sélectionnez "Appel de conf."
3. Sélectionnez "Privé".
4. Une fois la conversation privée terminée, appuyez sur [Options], puis sélectionnez "Appel de conf."
5. Sélectionnez "Téléconf. tous" pour revenir à la conférence.

Désactivation du microphone

1. Lors d'un appel, appuyez sur [Silence].
Pour réutiliser le microphone, appuyez sur [Fin Silence].

Passer un appel visio

Remarque

- N'utilisez cette fonction qu'avec les téléphones pouvant recevoir des appels visio.
- Vérifiez que la batterie est entièrement chargée et que vous êtes dans une zone de couverture avant d'utiliser cette fonction.
- Activez les haut-parleurs ou utilisez un mains libres stéréo avec interrupteur ou un kit mains libres pour pouvoir parler tout en regardant l'appel visio sur l'écran principal.

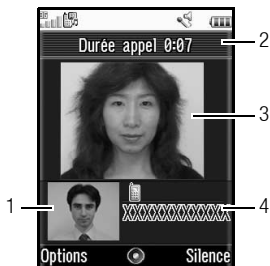

Indicateurs d'état

1. Sous-écran pour votre image
2. Temps écoulé
3. Écran principal affichant la photo de l'appelant
4. Nom ou numéro de téléphone de l'appelant

Passer un appel visio

1. Entrez l'indicatif régional et le numéro de téléphone que vous voulez composer.
2. Appuyez sur [Options] puis choisissez "Appel visio" ou maintenez la touche  pour composer le numéro.

Si vous entrez un numéro incorrect, appuyez sur  pour supprimer le numéro situé à gauche du curseur.

Lorsque vous êtes en ligne, l'image de votre interlocuteur s'affiche en haut de l'écran, et la vôtre en bas, à gauche.

Conseil

- Si le téléphone de votre interlocuteur ne dispose pas de la fonction Appel visio, vous pouvez appuyer sur  et entrer de nouveau le numéro de téléphone pour effectuer un appel vocal.
- À la fin de l'appel, le coût du dernier appel s'affiche.

Répondre à un appel visio

Lorsqu'un appel entrant est détecté, le téléphone sonne.

1. Appuyez sur  pour répondre à l'appel en mode visio avec l'image ou appuyez sur [Options] et sélectionnez "Cacher photo" pour répondre en mode visio sans l'image.

Conseil

- À la fin de l'appel, le coût de l'appel s'affiche.
- Si vous êtes abonné au service d'identification de l'appelant et que le réseau de l'appelant envoie le numéro, celui-ci apparaît à l'écran. Si le nom et le numéro de l'appelant ont été enregistrés dans Mes Contacts, le nom de l'appelant s'affiche.

Refuser un appel entrant

1. Appuyez sur  pendant la sonnerie pour rejeter un appel auquel vous ne souhaitez pas répondre.

Signaler à l'appelant que vous êtes indisponible

1. Appuyez sur [Occupé] lorsque le téléphone sonne pour envoyer un signal d'occupation à l'appelant afin de lui faire comprendre que vous ne pouvez pas répondre à l'appel.

Menu d'appel (Appel visio)

Désactivation du microphone

1. Lors d'un appel visio, appuyez sur [Silence].
Pour réutiliser le microphone, appuyez sur [Fin Silence].

Permutation des images

Vous pouvez permuter les images entre l'écran principal et le sous-écran.

1. Pendant un appel visio, appuyez sur [Options], puis sélectionnez "Basculer images".

Conseil

- Vous pouvez également permuter les images entre l'écran principal et le sous-écran en appuyant sur  pendant un appel vidéo.

Modification de votre image

1. Pendant un appel visio, appuyez sur [Options], puis sélectionnez "Image de caméra".
2. Sélectionnez "Caméra interne", "Caméra externe" ou "Autre image".



"Caméra interne" :	L'image filmée par la caméra interne s'affiche et elle est envoyée à l'appelant.
"Caméra externe" :	L'image filmée par la caméra s'affiche et elle est envoyée à l'appelant.
"Autre image" :	La caméra est désactivée et c'est l'image sélectionnée dans "Autre image" de "Appels visio" qui est utilisée.

Conseil

- Vous pouvez également permuter l'image affiché à l'appelant en appuyant sur  ou sur  pendant un appel vidéo.

Utilisation de la fonction zoom optique

Le zoom optique vous permet de réaliser un grossissement plus net de l'image grâce à l'effet réellement grossissant de la lentille. Le zoom optique permet un rapport de grossissement maximum de [×2]. Si le rapport de grossissement dépasse [×2], le zoom numérique prend le relais.

1. Pendant un appel visio, appuyez sur [Options], puis sélectionnez "Activer zoom opt. ".
2. Appuyez sur  ou sur .

Activation et désactivation des haut-parleurs

Vous pouvez parler dans les haut-parleurs situés sur les côtés du téléphone lorsqu'il est allumé.

1. Pendant un appel visio, appuyez sur [Options], puis sélectionnez "Ht-parleur activé".

Remarque

- *Dans un environnement très bruyant, vous risquez de ne pas pouvoir poursuivre un appel ni effectuer un appel clair. Nous vous recommandons d'utiliser le kit mains libres stéréo.*
- *Avec cette option, il peut y avoir une coupure si vous augmentez le volume de l'écouteur. Nous vous recommandons de réduire le volume de l'écouteur ou d'utiliser le kit mains libres stéréo.*

Paramètres d'appel visio

Réglage de la qualité de l'image reçue ou sortante

Vous pouvez régler la qualité de l'image reçue de ou envoyée à votre interlocuteur.

1. Pendant un appel visio, appuyez sur [Options], puis sélectionnez "Appels visio".
2. Sélectionnez "Qualité photo entrante" ou "Qualité photo sortante".
3. Sélectionnez "Normale", "Qualité prioritaire" ou "Vitesse prioritaire".

"Normale" :	La qualité standard est utilisée.
"Qualité prioritaire" :	La qualité de l'image a priorité sur la vitesse de transmission.
"Vitesse prioritaire" :	La vitesse de transmission est prioritaire sur sa qualité.

Activation/Désactivation du rétro-éclairage

Vous pouvez activer le rétro-éclairage de l'écran.

1. Pendant un appel visio, appuyez sur [Options], puis sélectionnez "Appels visio".
2. Sélectionnez "Rétro-éclairage".
3. Sélectionnez "Tjrs allumé", "Tjrs éteint" ou "Par défaut".
Si vous sélectionnez "Tjrs allumé", le rétro-éclairage sera toujours activé pendant un appel visio.
Si vous choisissez "Par défaut", le rétro-éclairage sera temporisé en fonction du paramètre Rétro-éclairage (p. 99).

Réglage de l'exposition vidéo



1. Pendant un appel visio, appuyez sur [Options], puis sélectionnez "Appels visio".
2. Sélectionnez "Exposition".
3. Appuyez sur  ou .

Image en miroir

Vous pouvez inverser votre image sur le sous-écran pendant un appel visio.

1. Pendant un appel visio, appuyez sur [Options] et sélectionnez "Appels visio".
2. Sélectionnez "Image miroir".
3. Choisissez "Oui" ou "Non".

Remplacement de l'image de la caméra interne par une autre image

Pendant un appel visio, vous pouvez choisir d'afficher à l'appelant l'image de la caméra interne ou une autre image et, lorsqu'un appel est mis en attente, vous pouvez afficher une image parmi les fichiers image enregistrés.

1. Pendant un appel visio, appuyez sur [Options], puis sélectionnez "Appels visio".
2. Sélectionnez "Autre image" ou "Photo d'attente".
3. Sélectionnez "Image prédéfinie" ou "Mes Photos".

Saisie de caractères

Pour saisir des caractères afin de créer des entrées dans Mes Contacts, des SMS ou des MMS, etc., appuyez sur les touches correspondantes.

Si vous utilisez le mode de saisie Frappes multiples, appuyez sur chaque touche jusqu'à ce que le caractère souhaité s'affiche. Par exemple, appuyez sur **[2 ABC]** une fois pour la lettre A ou deux fois pour la lettre B.

Tableau des caractères

Une pression sur chaque touche fait apparaître les caractères dans l'ordre suivant. L'ordre varie selon la langue sélectionnée.

Mode Français

Touche	Caractères majuscules	Caractères minuscules	Chiffres
[1 QD]	. (point) , (virgule) - (trait d'union) ? ! ' (apostrophe) @ :1		1
[2 ABC]	ABCÇAAÀÂ	abcçàáâá2	2
[3 DEF]	DEFÉÊËÉ3	deféèèèè3	3
[4 GHI]	GHIÏÍ4	ghiïí4	4
[5 JKL]	JKL5	jkl5	5
[6 MNO]	MNOÓÔÕÑ6	mnoóóóñ6	6
[7 PQRS]	PQRS7	pqrsß7	7
[8 TUV]	TUVÚÚÚÛ8	tuvúúúú8	8

Touche	Caractères majuscules	Caractères minuscules	Chiffres
[9 WXYZ]	WXYZ9	wxyz9	9
[0 +...]	(espace) +=<> € £ \$ ¥ % & 0		0
[X A/a ß]	Permet de choisir l'un des quatre modes de caractères : Abc, ABC, 123 et abc.		
[# ø]	. , ? ! : ; - + # * @ ' " () _ & € £ \$ % / ^ < > § = \ ¥ ÷ ¡ ¢ £ ¤ ¥ ¦ § ¨ © ª « ¬ ® ¯ ° ± ² ³ ´ µ ¶ · ¸ ¹ º » ¼ ½ ¾ À Á Â Ã Ä Å Æ Ç È É Ê Ë Ì Í Î Ï Ñ Ò Ó Ô Õ Ö Ø Ù Ú Û Ü Ý Þ ß à á â ã ä å æ ç è é ê ë ì í î ï ð ñ ò ó ô õ ö ø ù ú û ü ý þ ÿ ù Δ Φ Γ Λ Ω Π Ψ Σ Θ Ξ (espace) ↵		

[1 QD] - **[9 WXYZ]** : Appuyez sur cette touche et maintenez-la enfoncée pour saisir les chiffres de 0 à 9.

[0 +...]

[X A/a ß] :

Maintenez cette touche enfoncée pour basculer entre le mode Frappes multiples et le mode T9.

[# ø] :

Maintenez cette touche enfoncée pour afficher l'écran Langue de saisie.

Modification de la langue de saisie

1. Sur l'écran de saisie de texte, appuyez sur [Options] et sélectionnez "Langue de saisie".
2. Sélectionnez la langue souhaitée.







Modification du mode de saisie



Saisie de texte T9

Le mode de saisie de texte T9 permet d'accélérer et de simplifier la saisie.

1. Sur l'écran de saisie de texte, appuyez sur  et maintenez la pression pour passer en mode T9.

2. Appuyez sur [Options], puis sélectionnez "Mode de saisie".
3. Sélectionnez le mode de saisie (Abc, ABC, 123, abc).
4. Appuyez une fois sur chaque touche pour toute lettre requise sur cette touche.

Pour saisir le mot "Comment", appuyez sur       .

5. Si le mot qui apparaît n'est pas celui souhaité, appuyez sur  ou  jusqu'à ce que le mot approprié soit mis en surbrillance.
6. Appuyez sur  pour sélectionner le mot.

Remarque

- Si le mot correct n'apparaît pas à l'étape 5, écrivez-le à nouveau après être passé en mode de saisie Frappes multiples.

Conseil

- Si vous appuyez sur  au lieu d'exécuter l'étape 6, un espace est inséré à côté du mot sélectionné.

Symboles et signes de ponctuation

1. Sur l'écran de saisie de texte, appuyez sur [Options] et sélectionnez "Ajouter symbole".
2. Sélectionnez le symbole souhaité.

Mon dictionnaire

Vous pouvez créer votre propre liste de mots pour la saisie de texte T9.

1. Sur l'écran de saisie de texte en mode T9, appuyez sur [Options] et sélectionnez "Mon dictionnaire".
2. Sélectionnez "Ajout d'un mot" et entrez le mot souhaité.

Modification d'un mot de la liste

1. Sur l'écran de saisie de texte en mode T9, appuyez sur [Options] et sélectionnez "Mon dictionnaire".
2. Mettez en surbrillance le mot souhaité.
3. Appuyez sur [Options] et sélectionnez "Modifier".
4. Modifiez le mot.



Utilisation des modèles

Lors de la saisie d'expressions, vous pouvez utiliser les expressions enregistrées dans Modèles.

Pour en savoir plus sur la création de modèles, reportez-vous à la section "Ajout d'expressions à Modèles" à la page 71.

1. Sur l'écran de saisie de texte, déplacez le curseur jusqu'à l'endroit où vous souhaitez insérer le modèle.
2. Appuyez sur [Options] et sélectionnez "Avancées".
3. Sélectionnez "Insérer modèle".
4. Sélectionnez le modèle souhaité.







Copier, couper et coller du texte

1. Sur l'écran de saisie de texte, appuyez sur [Options] et sélectionnez "Avancées".
2. Sélectionnez "Copier" ou "Couper".
3. Amenez le curseur sur la première lettre à copier ou à couper et appuyez sur .
4. Amenez le curseur sur la dernière lettre pour mettre en surbrillance la zone et appuyez sur .
5. Déplacez le curseur jusqu'au point où vous souhaitez coller les lettres.
6. Appuyez sur [Options] et sélectionnez "Avancées".
7. Sélectionnez "Coller".

Utilisation du menu





Menu principal





1. Appuyez sur  en veille.
Le menu principal s'affiche.
2. Appuyez sur , ,  ou  pour mettre en surbrillance le menu souhaité, puis appuyez sur  pour accéder à la fonction.

Pour plus d'informations sur les options de menus, reportez-vous à "Liste des options de menus" page 132.

Utilisation du menu lorsque l'écran se trouve en position Visionneuse





1. Mettez le téléphone en position Visionneuse.
2. Appuyez sur la touche  pour afficher le menu principal.
3. Appuyez sur la touche  et  pour déplacer le curseur vers le haut ou vers le bas, puis appuyez sur la touche  ou sur la touche .

Appuyez sur la touche  pour revenir au menu principal.

Le curseur se déplace de la même manière que lorsque l'écran se trouve en position normale à l'aide des touches  et .

Pour plus d'informations sur les fonctions de ces touches, voir page 10.

Touches de raccourci





Vous pouvez accéder aux menus en appuyant sur  et sur les touches numériques du numéro correspondant dans le menu principal. Pour les nombres de 10 à 12, appuyez sur  et sur  (10),  (11) ou  (12). Reportez-vous à "Liste des options de menus" page 132.

Les raccourcis sont répertoriés dans les titres de ce manuel d'utilisation.





Exemples : Pour accéder au sous-menu "Vidéos" (M 6-4)
avec les touches de raccourci

Appuyez sur   .

Pour accéder au sous-menu "Total" (M 7-11-2)
avec les touches de raccourci

Appuyez sur    .

Pour accéder au sous-menu "Vibreur" (M 12-3-4)
à l'aide des touches de raccourci

Appuyez sur    .

Remarque

- Les touches de raccourci fonctionnent uniquement pour les trois premiers niveaux de menu.

Mes Contacts (M 8–1)

Vous pouvez enregistrer les numéros de téléphone et les adresses électroniques de vos amis, de votre famille et de vos collègues dans Mes Contacts.

Votre téléphone peut stocker jusqu'à 500 enregistrements. Vous pouvez enregistrer les éléments ci-dessous dans Mes Contacts :

Éléments enregistrés dans la mémoire du téléphone

Prénom	jusqu'à 16 caractères
Nom	jusqu'à 16 caractères
Téléphone	jusqu'à 3 numéros de téléphone (jusqu'à 32 chiffres chacun)
Adresse e-mail	jusqu'à 3 adresses électroniques (jusqu'à 128 caractères chacun)
Catégorie	16 catégories
Adresse	jusqu'à 64 caractères
Localité	jusqu'à 64 caractères
État/Province	jusqu'à 64 caractères
Code postal	jusqu'à 20 caractères
Pays	jusqu'à 32 caractères
Remarque	jusqu'à 256 caractères
Anniversaire	(date)
Photos	(nom de fichier)
Attribuer Son/Vidéo	(nom de fichier)
Secret	(Oui/Non)

Éléments enregistrés dans la mémoire SIM (dépend de la carte SIM)

Nom et Prénom	jusqu'à 16 caractères
Téléphone	jusqu'à 2 numéros de téléphone (jusqu'à 32 chiffres chacun)
Adresse e-mail	jusqu'à 128 caractères (ou pas d'adresse e-mail)
Catégorie	jusqu'à 16 catégories

Changement de l'ordre des noms (M 8–8–1)

"Contacts" → "Paramètres" → "Ordre des noms"

1. Choisissez "Prénom Nom" ou "Nom Prénom".

Changement de liste affichée (M 8–8–2)

"Contacts" → "Paramètres" → "Endroit contacts"

1. Sélectionnez "Téléphone" ou "SIM".

Sélection de la mémoire (M 8–8–3)

"Contacts" → "Paramètres" → "Enregistrer dans"

1. Sélectionnez "Téléphone", "SIM" ou "Choix".

Conseil

- L'option "Choix" vous permet de choisir la mémoire chaque fois que vous enregistrez une entrée.

Tri des entrées de Mes Contacts (M 8–8–4)

Vous pouvez classer les entrées de Mes Contacts par ordre alphabétique ou par catégorie.

"Contacts" → **"Paramètres"** → **"Trier contacts"**

1. Sélectionnez "Alphabétique" ou "Par catégorie".

Nouveau contact

Vous pouvez enregistrer la nouvelle entrée dans la mémoire du téléphone ou dans celle de la carte SIM. Pour changer l'emplacement, reportez-vous à la section "Sélection de la mémoire" à la page 34.

Le nombre de numéros de téléphone que vous pouvez enregistrer dans la carte SIM dépend de sa capacité. Pour en savoir plus, contactez votre opérateur.

"Contacts" → **"Mes Contacts"** → **"Nouveau Contact"**

Si vous sélectionnez l'option "Choix" pour la mémoire à utiliser, vous devez préciser "Téléphone" ou "SIM".

1. Sélectionnez le champ que vous souhaitez remplir, puis entrez l'information.
2. Appuyez sur [Enreg.] lorsque vous avez terminé.

Conseil

- Il faut renseigner au moins un champ pour créer une entrée ("Prénom", "Nom", "Téléphone" ou "Adresse e-mail" pour la mémoire du téléphone; "Nom et Prénom", "Téléphone" ou "Adresse e-mail" pour la mémoire SIM).

Affichage des détails de Mes Contacts (M 8–5)

Vous pouvez enregistrer et modifier vos propres informations comme n'importe quelle entrée du dossier Mes Contacts.

"Contacts" → **"Ma carte de visite"**

Copie des entrées de Mes Contacts entre la carte SIM et le téléphone (M 8–9–1)

"Contacts" → **"Paramètres avancés"** → **"Tout copier"**

1. Sélectionnez "Carte SIM à tél." ou "Tél. à carte SIM".

Remarque

- Lorsque vous insérez la carte SIM dans votre téléphone pour la première fois et que vous lancez l'application Mes Contacts, l'écran de confirmation s'affiche automatiquement, vous demandant si vous souhaitez exécuter la copie ou non. Le nombre d'entrées copiées à partir de Mes Contacts varie selon la capacité de la carte SIM.
- Vous ne pouvez pas terminer la copie si l'espace mémoire est insuffisant pour enregistrer tous les éléments.

Recherche d'un nom

"Contacts" → "Mes Contacts"

1. Entrez les premières lettres du nom.
Les résultats de la recherche s'affichent par ordre alphabétique.

Conseil

- Sélectionnez l'emplacement des contacts dans "Téléphone" ou "SIM" avant de chercher.

Numérotation depuis Mes Contacts

"Contacts" → "Mes Contacts"

1. Mettez en surbrillance l'entrée souhaitée et appuyez sur ☺.

Conseil

- Si plusieurs numéros de téléphone sont enregistrés pour cette entrée, mettez en surbrillance le numéro souhaité après l'étape 1, puis appuyez sur ☺.
- Il est également possible de composer le numéro de téléphone depuis l'écran détaillé de Mes Contacts. Sur l'écran détaillé, sélectionnez le numéro de téléphone souhaité, puis appuyez sur ☺.

Modification des entrées de Mes Contacts

"Contacts" → "Mes Contacts"

1. Mettez en surbrillance l'élément que vous souhaitez modifier.
2. Appuyez sur [Options] et sélectionnez "Modifier".
3. Modifiez l'information.
4. Appuyez sur [Enreg.] lorsque vous avez terminé.

Ajout d'une image miniature à une entrée

"Contacts" → "Mes Contacts"

1. Mettez en surbrillance l'entrée souhaitée.
2. Appuyez sur [Options] et sélectionnez "Modifier".
3. Sélectionnez "Photos".
4. Sélectionnez "Associer photo".
5. Sélectionnez la photo souhaitée.
6. Appuyez sur [Enreg.] lorsque vous avez terminé.

Remarque

- Si vous effacez une photo dans la mémoire du téléphone, la miniature correspondante est également supprimée.

Attribution d'une sonnerie ou d'un clip vidéo à chaque entrée

"Contacts" → "Mes Contacts"

1. Mettez en surbrillance l'entrée souhaitée.
2. Appuyez sur [Options] et sélectionnez "Modifier".
3. Sélectionnez "Attribuer Son/Vidéo".
4. Sélectionnez "Pour appel vocal", "Pour appel visio" ou "Pour nouveau mess."
5. Sélectionnez "Attribuer sonnerie" ou "Attribuer Vidéo".
Si vous sélectionnez "Attribuer Vidéo", allez à l'étape 7.
6. Sélectionnez "Sons prédéfinis" ou "Mes sons".
7. Sélectionnez le son ou le clip vidéo souhaité.
8. Appuyez sur [Enreg.] lorsque vous avez terminé.

Suppression d'entrées dans Mes Contacts

Suppression de toutes les entrées de Mes Contacts (M 8–9–3)

"Contacts" → "Paramètres avancés" → "Tout supprimer"

1. Sélectionnez "Entrées téléphone" ou "Entrées SIM".
2. Entrez votre code téléphone.

Par défaut, le code téléphone est "9999". Pour en savoir plus la modification du code du téléphone, reportez-vous à la section "Changement du code du téléphone" à la page 108.

Suppression d'une entrée dans Mes Contacts

"Contacts" → "Mes Contacts"

1. Mettez en surbrillance l'entrée souhaitée.
2. Appuyez sur [Options] et sélectionnez "Supprimer".

Types de contact (M 8–3)

Une sonnerie différente peut être définie pour chaque catégorie. La sonnerie attribuée dans le menu Profils est utilisée sauf si vous modifiez une sonnerie de catégorie.

"Contacts" → "Types de contact"

1. Mettez en surbrillance la catégorie souhaitée.
2. Appuyez sur [Options] et sélectionnez "Attribuer Son/Vidéo".
3. Sélectionnez "Pour appel vocal", "Pour appel visio" ou "Pour nouveau mess."
4. Sélectionnez "Attribuer sonnerie" ou "Attribuer Vidéo".
Si vous sélectionnez "Attribuer Vidéo", allez à l'étape 6.
5. Sélectionnez "Sons prédéfinis" ou "Mes sons".
6. Sélectionnez le son ou le clip vidéo souhaité.

Pour en savoir plus sur la sélection d'une sonnerie ou d'un clip vidéo, reportez-vous à la section "Attribution d'une sonnerie" ou "Attribution d'un clip vidéo" à la page 94.

Remarque

- Vous pouvez seulement modifier les noms de catégorie sur la carte SIM. Il est impossible de modifier les paramètres de sonnerie ou de vidéo.

Modification du nom d'une catégorie

Vous pouvez modifier le nom des catégories associées aux entrées du dossier Mes Contacts. Commencez par changer la liste Mes Contacts affichée (p. 34).

"Contacts" → "Types de contact"

1. Mettez en surbrillance le nom de la catégorie souhaitée.
2. Appuyez sur [Options] et sélectionnez "Modifier nom".
3. Modifiez le nom.

Groupes de contact (M 8–6)

Vous pouvez créer une liste de publipostage pour envoyer le même message à un groupe de destinataires. Vous pouvez enregistrer jusqu'à 5 groupes.

Création d'une liste de publipostage

"Contacts" → "Groupes de contact" → "Ajouter un groupe"

1. Entrez le nom du groupe.

Le nom du nouveau groupe apparaît à la suite du dernier groupe de l'écran Liste de groupe.

Ajout de destinataires à un groupe

Il est possible d'enregistrer jusqu'à 20 destinataires dans chaque liste.

"Contacts" → "Groupes de contact"

1. Sélectionnez le nom de groupe souhaité.
2. Sélectionnez "Attribuer nouvelle entrée".
3. Sélectionnez l'entrée souhaitée.

L'écran détaillé apparaît.

4. Sélectionnez l'adresse email ou le numéro de téléphone souhaité.

Conseil

- Si vous modifiez l'entrée attribuée dans le groupe, vous devez la réattribuer dans le groupe. Appuyez sur [Options] et sélectionnez "Réattribuer entrée" à l'étape 2.
- Pour supprimer une entrée du groupe, appuyez sur [Options] et sélectionnez "Supprimer entrée" à l'étape 2.
- Pour supprimer un groupe, mettez en surbrillance un nom de groupe et appuyez sur [Options], puis sélectionnez "Supprimer" à l'étape 1.

Envoi d'un message à l'aide d'une liste de publipostage

"Contacts" → "Groupes de contact"

1. Mettez en surbrillance le nom du groupe souhaité.
2. Appuyez sur [Options], puis sélectionnez "Créer Message".
3. Sélectionnez le type de messagerie souhaité.

Pour les autres procédures, reportez-vous à la section "Créer un nouveau message" à la page 50.

État mémoire (M 8–9–2)

Cette fonction vous aide à vérifier la mémoire utilisée dans Mes Contacts.

"Contacts" → "Paramètres avancés" → "État mémoire"

Liste des numéros abrégés

Vous pouvez définir 8 numéros de téléphone au maximum dans la liste des numéros abrégés (p. 21).

Ajout d'entrées de Mes Contacts dans la liste des numéros abrégés

"Contacts" → "Mes Contacts"

1. Sélectionnez l'entrée souhaitée.
2. Mettez en surbrillance le numéro de téléphone souhaité.
3. Appuyez sur [Options] et sélectionnez "Aj. Nos abrégés".
4. Sélectionnez l'emplacement souhaité.

Conseil

- *Les neuf touches numériques correspondent aux numéros de la liste.*

Pour modifier la liste des numéros abrégés (M 8–4)

"Contacts" → "Mes N° abrégés"

1. Mettez en surbrillance l'élément que vous souhaitez modifier.
2. Appuyez sur [Options], puis sélectionnez "Modifier" (ou "Attribuer").

Envoi d'une entrée de Mes Contacts

"Contacts" → "Mes Contacts"

1. Mettez en surbrillance l'entrée souhaitée.
2. Appuyez sur [Options], puis sélectionnez "Envoyer Contact".
3. Sélectionnez "Par MMS", "Par Bluetooth" ou "Par infrarouge".
Pour des détails sur la création d'un message, consultez "Créer un nouveau message" à la page 50.
Reportez-vous à la section "Bluetooth" à la page 111, pour plus d'informations sur les paramètres de la liaison sans fil *Bluetooth*.
Pour des détails sur les paramètres infrarouge, consultez "Infrarouge" à la page 113.

Réception d'une entrée de Mes Contacts

Lorsque le téléphone reçoit une entrée de Mes Contacts, un message de confirmation apparaît en veille.

1. Appuyez sur [Oui].
L'entrée reçue est enregistrée dans Mes Contacts. Appuyez sur [Non] pour refuser.

Conseil

- *Pour des informations détaillées sur la saisie de réglages sans fil infrarouges ou Bluetooth, reportez-vous à la section "Connectivité" à la page 111.*

Envoi d'un message vocal ou d'un clip vidéo à l'aide d'une adresse présente dans Mes Contacts

"Contacts" → "Mes Contacts"

1. Sélectionnez l'entrée souhaitée avec le numéro de téléphone ou l'adresse email que vous voulez utiliser.
2. Mettez en surbrillance l'adresse email ou le numéro de téléphone souhaité.
3. Appuyez sur [Options], puis sélectionnez "Créer Message".
4. Sélectionnez "Message Vocal" ou "Message vidéo".
Pour les autres procédures, reportez-vous à la section "Créer un nouveau message" à la page 50.

Synchronisation des entrées de Mes Contacts avec les entrées d'Internet (M 8-7)

La fonction de synchronisation des données est un service réseau qui vous permet d'enregistrer vos entrées de Mes Contacts dans la mémoire du téléphone sur le serveur Internet. Les données de la carte SIM ne sont pas enregistrées. Abonnez-vous à un service de synchronisation en contactant votre centre de service réseau.

Synchronisation de la liste Mes Contacts (M 8-7-1)

"Contacts" → "Synchroniser"

1. Sélectionnez "Démarrer" pour synchroniser les données.

Remarque

- "Démarrer" n'est pas disponible s'il n'y a aucun paramètre actif de synchronisation.

Affichage du journal (M 8-7-2)

"Contacts" → "Synchroniser"

1. Sélectionnez "Afficher journal"

Paramètres de synchronisation (M 8-7-3)

"Contacts" → "Synchroniser" → "Paramètres synchro"

1. Choisissez le compte souhaité ou "Créer nouveau" pour entrer les paramètres suivants.

"Nom du profil" :	Nom de profil du synchronisation (nom unique)
"Nom du serveur" :	Adresse du serveur
"Identifiant utilisateur" :	Nom d'utilisateur pour l'authentification
"Mot de passe" :	Mot de passe pour l'authentification
"Proxy" :	Sélectionne le paramètre de proxy pour la synchronisation.
"Nom BD contacts" :	Nom de la base de données de Mes Contacts sur le serveur

Remarque

- Les paramètres de synchronisation sont déjà définis dans votre téléphone en fonction de votre opérateur. Vous pouvez être soumis à des restrictions en matière d'affichage, suppression, copie ou modification des paramètres. Pour en savoir plus, contactez votre opérateur.

Photo/Caméra (M 5)

Votre téléphone comprend un appareil photo/caméra numérique qui vous permet de prendre des photos et d'enregistrer des clips vidéos partout où vous vous trouvez. Cette section commence par décrire les fonctions et les procédures de base permettant de prendre, d'enregistrer et d'envoyer des photos et des clips vidéos, puis elle décrit les fonctions communes et spécifiques aux modes Photo et Caméra.

Prise de photos

"Photo/Caméra"

1. Appuyez sur  pour prendre la photo.

L'obturateur se déclenche et la photo prise s'affiche.





2. Appuyez sur [Enreg.].

La photo prise est enregistrée dans Mes Documents.

Pour annuler, appuyez sur [Annuler].

Pour envoyer la photo prise, appuyez sur  à l'étape 2, puis sélectionnez "Par MMS" ou "en MMS Carte Postale" comme option d'envoi.

Remarque

- Appuyez sur la touche  au lieu de la touche  lorsque l'écran se trouve en position Visionneuse.
- Lorsque la caméra vidéo est activée, appuyez sur [Options] et sélectionnez "Changer de mode" ou appuyez sur les touches  ou  (pour passer en mode appareil photo lorsque l'écran se trouve en position Visionneuse)
- Lorsque le format de la photo est trop grand, celle-ci est redimensionnée pour pouvoir être envoyée. La photo originale est enregistrée dans Mes Documents.

Conseil

- Vous pouvez activer l'appareil photo en maintenant la touche  enfoncée. Appuyez tout simplement sur  pour prendre des photos et pour démarrer et arrêter l'enregistrement.
- Vous pouvez verrouiller la mise au point en appuyant sur  ou sur  à mi-cours avant de prendre un photo ou d'enregistrer un clip vidéo.

Réaliser un auto-portrait

Vous pouvez réaliser un auto-portrait tout en regardant vers l'écran principal.

"Photo/Caméra"

1. Appuyez sur [Options] et sélectionnez "Basculer app. interne".

Ou appuyez sur la touche  en mode Visionneuse.

2. Appuyez sur la touche  pour prendre la photo.

3. Appuyez sur [Enreg.].

La photo prise est enregistrée dans Mes Documents.

Pour revenir à la caméra externe, appuyez sur [Options] et sélectionnez "Basculer app. externe" ou appuyez sur la touche  en mode Visionneuse.

Pour réaliser un auto-portrait

Vous pouvez réaliser un auto-portrait avec la caméra externe.

1. Faites pivoter l'écran principal de 180° depuis la position normale.
2. Appuyez sur la touche  sur le côté du téléphone.

Remarque

- Ne faites pas tourner l'écran principal en sens inverse des aiguilles d'une montre. Le téléphone risquerait de mal fonctionner.

Pour quitter le mode Caméra lorsque l'écran se trouve en position Visionneuse

1. Maintenez la touche  enfoncée en position Visionneuse.



Enregistrement de clips vidéo

Le téléphone vous permet d'enregistrer des clips vidéo. Vous pouvez également utiliser cette fonction lorsque l'écran se trouve en position Visionneuse.

Enregistrement de clips vidéo

"Photo/Caméra"

L'aperçu apparaît à l'écran.

1. Appuyez sur .
Appuyez sur la touche  lorsque l'écran se trouve en position Visionneuse.
2. Pour arrêter l'enregistrement, appuyez sur .
3. Sélectionnez "Enregistrer".

Le clip vidéo est enregistré dans Mes Documents.





Pour regarder le clip vidéo avant de l'enregistrer, sélectionnez "Aperçu".

Pour envoyer le clip vidéo, sélectionnez "Enregistrer et envoyer". Ensuite, sélectionnez l'option d'envoi souhaitée. Pour les autres procédures, reportez-vous à la section "Créer un nouveau message" à la page 50.

Remarque

- Vous ne pouvez envoyer de clips vidéo que lorsque l'option "Pour envoi MMS" est sélectionnée comme paramètre de durée d'enregistrement. Pour des informations détaillées, reportez-vous à la section "Sélection de la durée et de la taille de l'enregistrement" à la page 47.



Utilisation du menu Options lorsque l'écran se trouve en position Visionneuse

1. Appuyez sur la touche .
Le menu Options apparaît comme indiqué.
2. Appuyez sur la touche  ou  pour mettre en surbrillance l'option souhaitée, puis appuyez sur la touche  pour valider la sélection.

Fonctions communes aux modes Photo et Caméra

Utilisation de la fonction Zoom numérique

Réglage du facteur de grossissement

1. En mode Viseur, appuyez sur  ou .

Pour activer le zoom optique

Le zoom optique vous permet de réaliser un grossissement plus net de l'image grâce à l'effet réellement grossissant de la lentille. Le zoom optique permet un rapport de grossissement maximum de [×2]. Si le rapport de grossissement dépasse [×2], le zoom numérique prend le relais.

"Photo/Caméra" → [Options] → "Paramètres" → "Zoom optique"

1. Choisissez "Activé".

Choisissez "Désactivé" pour désactiver cette option.

Si vous choisissez "Désactivé", vous pourrez uniquement utiliser le zoom numérique.

2. Appuyez sur les touches ou .

Les réglages de zoom reprennent leur valeur par défaut lorsque le téléphone repasse en veille.

Réglage de l'exposition

"Photo/Caméra" → [Options] → "Exposition"

1. Appuyez sur (Clair) ou (Foncé).

    : (Foncé → Normal → Clair)

Les réglages de luminosité reprennent leur valeur par défaut lorsque le téléphone repasse en veille.

Éclairage externe

Pour changer le mode d'éclairage externe

Définissez l'éclairage externe en fonction de vos préférences.

"Photo/Caméra" → [Options] → "Modes" → "Éclairage externe" → "Activation/Désactivation"

1. Sélectionnez le mode souhaité.

"Oui" () : L'éclairage est toujours allumé.

"Automatique" () : L'éclairage s'allume lorsque les conditions de luminosité détectées sont insuffisantes.

"Eclairage faible" () (mode Photo uniquement) :

Choisissez ce mode pour les prises de vue en gros plan.

"Non" : L'éclairage est toujours éteint.

L'indicateur correspondant apparaît sur l'écran. Sélectionnez "Non" pour le désactiver.

Pour changer la couleur d'éclairage

Vous pouvez prendre des photos dans différents modes de couleur.

"Photo/Caméra" → [Options] → "Modes" → "Éclairage externe" → "Couleur du voyant"

1. Choisissez la couleur d'éclairage souhaitée.

Couleurs d'éclairage : Blanc/Rouge/Jaune/Vert/Bleu/Violet/
Bleu clair



Utilisation du retardateur

"Photo/Caméra" → [Options] → "Modes" → "Retardateur"

1. Sélectionnez "Oui" ou "Non".

"  " s'affiche sur l'écran lorsque vous sélectionnez "Oui".

Permutation entre les modes Photo et Caméra

Vous pouvez passer du mode Photo au mode Caméra en appuyant sur les touches  ou , ou sur la touche  (lorsque l'écran se trouve en position Visionneuse).

Sélectionnez l'option souhaitée.

"Photo/Caméra" → [Options] → "Changer de mode"

Sélection de la qualité photo ou vidéo

Sélectionnez l'option souhaitée.

"Photo/Caméra" → [Options] → "Qualité photo"

"Photo/Caméra" → [Options] → "Qualité du film"

1. Sélectionnez la qualité photo ou vidéo souhaitée.

 : Très précise

 : Précise

 : Normale

Remarque

- *Meilleure est la qualité, plus grand est le fichier.*

Sélection de la mémoire

Sélectionnez l'option souhaitée.

"Photo/Caméra" → [Options] → "Paramètres" →

"Enregistrer dans"

1. Sélectionnez l'emplacement souhaité parmi "Mémoire téléphone", "Carte mémoire" ou "Choix".

Remarque

- *Si vous sélectionnez "Choix", vous devez préciser l'emplacement souhaité à chaque enregistrement.*

Réglage de la mise au point

"Photo/Caméra" → [Options] → "Modes" → "Mise au point"

1. Sélectionnez l'option souhaitée.

AF : Mise au point

MF : Manuelle

 : Gros plan

Enregist. auto

Vous pouvez paramétrer le téléphone pour enregistrer les photos et les clips vidéo automatiquement.

"Photo/Caméra" → [Options] → "Paramètres" → "Enregistrement auto."

1. Sélectionnez "Oui" ou "Non".

Démarrage automatique

Vous pouvez paramétrer le téléphone pour démarrer automatiquement la caméra en mettant l'écran en position Visionneuse.

"Photo/Caméra" → [Options] → "Paramètres" → "Démarrage automatique"

1. Choisissez "Oui" ou "Non".

Utilisation de la fonction d'aide

"Photo/Caméra" → [Options] → "Aide"

Touches de raccourci communes

S'il existe plusieurs choix, ils permutent chaque fois que vous appuyez sur la touche suivante.

	Appareil photo	Caméra vidéo
1	Zoom max/min	
2	Exposition	
3	Mise au point	
4	Enregistrer dans	
5	Taille photo	
6	Choisir la scène	Microphone allumé/éteint
7	Qualité photo	Qualité du film
8	Retardateur activé/désactivé	
9	Changer la couleur d'éclairage (lorsque l'éclairage est allumé)	
	Changer caméra externe/caméra interne	
0	Passer au viseur	Basculement écran
#	Éclairage act./dés.	

Remarque

- L'option "Basculement écran" est disponible dans "Aperçu" avant d'enregistrer un clip vidéo. Reportez-vous à la section "Enregistrement de clips vidéo" à la page 42.

Fonctions du mode Photo

Sélection du format de la photo

Vous pouvez sélectionner le format des photos. Toutes les photos prises sont enregistrées au format JPEG.

"Photo/Caméra" → [Options] → "Taille photo"

1. Sélectionnez le format souhaité.

- (Caméra externe) 1536 × 2048 points/1200 × 1600 points/
960 × 1280 points/768 × 1024 points/
480 × 640 points/240 × 320 points/
120 × 160 points
- (Caméra interne) 240 × 320 points/120 × 160 points

Sélection de la scène

Vous pouvez sélectionner le mode de scène approprié lorsque vous prenez une photo.

"Photo/Caméra" → [Options] → "Modes" → "Scène"

1. Sélectionnez la scène souhaitée.

Les huit modes suivants sont disponibles :

"Automatique" () : S'adapte automatiquement à l'environnement.

"Nuit" () : Adapté à la photographie nocturne

"Sports" () : Adapté aux objets en mouvement.

"Caractères" () : Adapté aux sujets à fort contraste, par exemple du texte.

"Animal domestique" () : Adapté aux objets en mouvement à courte distance.

"Contre-jour" () : Permet d'éviter aux objets d'être mis en contre-jour.

"Portrait" () : Adapté à un portrait.

"Portrait obscurité" () : Adapté à un portrait à l'intérieur ou avec un éclairage faible.

Sélection des effets de l'appareil photo

Vous pouvez prendre une photo avec des effets spéciaux.

"Photo/Caméra" → [Options] → "Modes" → "Effets appareil photo"

1. Sélectionnez l'effet souhaité.

Les cinq modes suivants sont disponibles :

"Non" : L'effet de l'appareil photo est annulé.

"Sépia" : Crée une image aux tons sépia.

"Monochrome" : Crée une image en noir et blanc.

"Négatif" : Crée une image en négatif.

"Contours" : Crée une image avec un effet croquis, les contours des objets étant mis en valeur.

Remarque

- Vous ne pouvez pas utiliser la fonction Effets appareil photo pour des images dont la taille est supérieure à 480 × 640 pixels.

Prise vue continue

Différentes options de prise de vue continue sont disponibles.

"Photo/Caméra" → [Options] → "Modes" → "Prise vue continue"

1. Sélectionnez le mode souhaité.

Les options de prise de vue continue ci-dessous sont disponibles :

"Non" : Les photos prises en continu sont annulées.

"4 photos"/"9 photos" ( / ) :

Prend 4 ou 9 photos en continu.

Après avoir sélectionné ce mode, choisissez une vitesse parmi cinq types différents ou sélectionnez "Manuelle".

"Superposition" () :



Superpose les photos prises en continu sur une seule image.

Après avoir sélectionné ce mode, choisissez "Rapide" ou "Normale".

"Bracketing" () : Prend 9 photos en continu avec différents niveaux de couleur et de luminosité.

Après avoir sélectionné ce mode, choisissez "Rapide" ou "Normale".

Remarque

- Lorsque vous sélectionnez "Manuelle" pour effectuer une prise de vues en continu, appuyez sur la touche  ou  manuellement à la vitesse souhaitée (lorsque l'écran se trouve en position Visionneuse).
- Si les fonctions Minuteur et Prise de vue continue sont activées simultanément,  (pour "4 photos"/par exemple) s'affiche à la place.
- Vous ne pouvez pas utiliser la fonction Prise de vue continue pour des images dont la taille est supérieure à 768 × 1024 pixels. Les fonctions "9 photos", "Superposition" et "Très rapide" pour "4 photos" ne sont pas disponibles pour des images dont la taille est supérieure à 480 × 640 pixels.

Sélection d'une image

Vous pouvez sélectionner l'image parmi plusieurs motifs prédéfinis ou dans Mes Photos.

"Photo/Caméra" → [Options] → "Modes" → "Ajouter image"

1. Sélectionnez "Images prédéfinies" ou "Mes Photos".
2. Sélectionnez l'image souhaitée.

L'image sélectionnée est confirmée sur l'écran.

3. Appuyez sur .

Remarque

- Il est impossible d'utiliser des images de taille supérieure à 240 [L] × 320 pixels [H].

Utilisation du plein écran

Vous pouvez afficher l'aperçu en mode plein écran sans les zones des touches d'option et des indicateurs.

"Photo/Caméra" → [Options] → "Paramètres"

1. Sélectionnez "Viseur complet".

Pour revenir au mode Viseur normal, sélectionnez "Viseur normale".

Sélection du son de l'obturateur

"Photo/Caméra" → [Options] → "Paramètres" → "Son obturateur"

1. Sélectionnez le son souhaité pour l'obturateur parmi les 3 choix.

Remarque

- La prise de vue continue utilise un son de déclencheur spécifique qui ne peut pas être modifié avec les paramètres ci-dessus.
- Le son de l'obturateur reste actif même lorsque "Volume général" (p. 93) a la valeur "Silencieux" pour éviter toute utilisation intempestive.

Fonctions du mode Caméra

Sélection de la durée et de la taille de l'enregistrement

"Photo/Caméra" → [Options] → "Durée/Taille enreg"

1. Sélectionnez "Pour envoi MMS" ou "Clip étendu".

"Pour envoi MMS": Limite la taille du message envoyé en fonction de l'opérateur.

"Clip étendu": Moins de 30 minutes (dépend de la mémoire)

2. Sélectionnez la taille de photo "Grande (QCIF)" ou "Petite (SubQCIF)" pour "Pour envoi MMS", et la taille de photo "QVGA (3gp)", "QVGA (asf)", "Grande (QCIF)" ou "Petite (SubQCIF)" pour "Clip étendu".

Remarque

- Lorsque l'option "Pour envoi MMS" est sélectionnée comme durée d'enregistrement, la taille de fichier est limitée en fonction de l'opérateur.
- L'option "Enregistrer et envoyer" ne s'affiche pas après l'enregistrement si vous avez choisi le mode Clip étendu.

Enregistrement de clips vidéo avec du son

Pour enregistrer un clip vidéo avec le son, le microphone doit être activé.

"Photo/Caméra" → [Options] → "Paramètres" → "Microphone"

1. Sélectionnez "Oui" ou "Non".

Remarque

- Le microphone est déjà activé par défaut. Sélectionnez "Non" pour filmer un clip vidéo muet.
- La taille de fichier du clip vidéo est réduite si le son n'est pas enregistré.

Cryptage de la vidéo

"Photo/Caméra" → [Options] → "Paramètres" → "Format de la vidéo"

1. Sélectionnez le format approprié.

Messages (M 4)

Votre téléphone vous permet d'envoyer et de recevoir des SMS, des MMS et des emails.

SMS

Le service SMS vous permet d'envoyer des messages texte contenant jusqu'à 765 caractères. Si vous envoyez un message de plus de 160 caractères, il est scindé en plusieurs segments.

MMS

Le service MMS vous permet d'envoyer et de recevoir des messages multimédias de 300 Ko maximum accompagnés d'images, de sons, ou de clips vidéo.

Email

Le service e-mail permet d'envoyer des messages de 300 Ko au maximum.

Remarque

- Selon votre réseau, certaines fonctions MMS risquent de ne pas être toujours disponibles. Contactez votre opérateur pour plus d'informations.
- La taille maximale d'un message dépend des paramètres définis par l'opérateur.

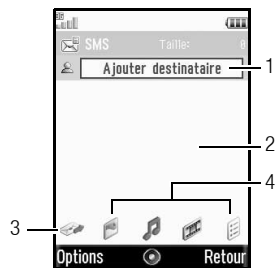

1. Champ Destinataire
2. Champ Message
3. Indicateur d'envoi
4. Indicateurs de pièces jointes (de gauche à droite : photo, son, clip vidéo, autres)

Créer un nouveau message (M 4–1)

(SMS/MMS)

☰ → "Nouveau message" → "Message"

(Email)

☰ → "Nouveau message" → "Email"

1. Sélectionnez le champ d'adresse.
2. Sélectionnez la méthode souhaitée de saisie de l'adresse.
3. Pour un MMS, tapez ou sélectionnez le numéro de téléphone ou l'adresse e-mail dans Mes Contacts. Pour un SMS, tapez ou sélectionnez un numéro de téléphone. Pour un courrier électronique, tapez ou sélectionnez une adresse e-mail.
 - Pour ajouter plusieurs adresses e-mail ou numéros de téléphone, mettez en surbrillance le champ du destinataire, appuyez sur [Options], sélectionnez "Modifier destinataires", puis "Ajouter destinataire". Entrez ou sélectionnez le numéro de téléphone ou l'adresse e-mail dans Mes Contacts.
 - Pour changer les types de destinataires, appuyez sur [Options], sélectionnez "Modifier destinataires", puis mettez en surbrillance le destinataire souhaité. Appuyez sur [Options], puis sélectionnez "Remplacer par A", "Remplacer par Cc" ou "Remplacer par Cci".
 - Pour ajouter un objet, appuyez sur [Options] et sélectionnez "Ajouter objet".
4. Placez le curseur dans le champ du message.
5. Entrez le message.

6. Mettez en surbrillance l'indicateur "Envoyer" dans l'angle inférieur gauche de l'écran. Appuyez sur  et sélectionnez "Envoyer Message".

Dès que le message a été envoyé, il est transféré vers la boîte Envoyés.

Conseil

- Pour envoyer le même message à un groupe de destinataires, sélectionnez "Choisir groupe" à l'étape 3, puis choisissez le nom du groupe souhaité. Reportez-vous à "Création d'une liste de publipostage" à la page 38 pour plus d'informations sur la création d'une liste de publipostage.

Pour ajouter un diaporama

1. Appuyez sur [Options], puis "Ajouter Diapo" à l'étape 5 de "Créer un nouveau message".

Pour ajouter d'autres diapos, sélectionnez "Ajouter Diapo après" ou "Ajouter Diapo avant".

2. Entrez le message.

Si vous souhaitez définir la durée de chaque diapo, mettez l'espace entre les diapos en surbrillance. Appuyez sur [Options] et sélectionnez "Durée Diapo", puis choisissez la durée souhaitée.

Conseil

- Vous pouvez créer des messages de 300 ko maximum. Chaque diapo peut contenir une photo et/ou un fichier son ou un clip vidéo.

Pour joindre des données du dossier Mes Documents

1. Dans l'étape 5 de la section "Créer un nouveau message", page 50, mettez en surbrillance l'indicateur "Photo", "Son" ou "Vidéo" au milieu en bas de l'écran, puis appuyez sur .
2. Sélectionnez "Images", "Sons enregistrés" ou "Vidéos enregistrées".
3. Sélectionnez le fichier souhaité.

Si vous souhaitez prendre de nouvelles photos, ou enregistrer de nouveaux sons ou clips vidéo, sélectionnez "Prendre une photo", "Enregistreur son" ou "Caméra Vidéo".

- Lorsque vous joignez des fichiers JPEG, sélectionnez l'option de redimensionnement appropriée, car la taille maximale du message envoyé dépend de l'opérateur.

Pour joindre une entrée de Mes Contacts

1. Dans l'étape 5 de la section "Créer un nouveau message" à la page 50, mettez en surbrillance l'indicateur "Autres" dans l'angle inférieur droit de l'écran. Appuyez sur  et sélectionnez "Insérer Contact".
2. Sélectionnez l'entrée souhaitée.

Si vous souhaitez sélectionner votre propre entrée dans Mes Contacts, sélectionnez "Ma carte de visite".

Pour joindre une entrée de l'agenda

1. Dans l'étape 5 de la section "Créer un nouveau message" à la page 50, mettez en surbrillance l'indicateur "Autres" dans l'angle inférieur droit de l'écran. Appuyez sur  et sélectionnez "Joindre Rendez-vous".
2. Sélectionnez le jour contenant l'entrée que vous souhaitez ajouter.

3. Sélectionnez l'entrée souhaitée.

Pour retirer ou remplacer des pièces jointes

1. A l'étape 5 dans "Créer un nouveau message" à la page 50, appuyez sur [Options] puis sélectionnez l'option de suppression correspondant à chaque pièce jointe.

Utilisation des options d'envoi

Vous pouvez utiliser les options d'envoi de message pour chaque type de message.

1. Mettez en surbrillance l'indicateur "Envoyer" dans l'angle inférieur gauche de l'écran, puis appuyez sur la touche  et sélectionnez "Paramètres".
 - "Accusé de lecture" ("Actif", "Inactif") (pour MMS) : Confirme qu'un accusé de lecture informant l'expéditeur que le message a été lu est envoyé ou non.
 - "Accusé réception" ("Actif", "Inactif") (SMS/MMS) : Active ou désactive l'option Accusé réception indiquant qu'un message a bien été reçu par son destinataire.
 - "Heure d'expiration" ("Maximum", "30 minutes", "1 heure", "6 heures", "1 jour", "1 semaine") (SMS/MMS) : Règle l'heure d'expiration pour un message à stocker sur le serveur.
 - "Priorité" ("Haute", "Normale", "Basse") : Attribue un ordre de priorité aux messages rédigés.
 - "Heure de distribution" ("Aucun", "30 minutes", "1 heure", "6 heures", "1 jour", "1 semaine") (SMS/MMS) : Définit la durée s'écoulant avant l'envoi du message.

2. Mettez en surbrillance l'indicateur "Envoyer" dans l'angle inférieur gauche de l'écran. Appuyez sur  et sélectionnez "Envoyer Message".

Dès que le message a été envoyé, il est transféré à la boîte Envoyés.

Remarque

- La taille actuelle du message, qui est affichée pendant la rédaction du message, est approximative.
- Si un message ne peut être envoyé pour une raison ou une autre, il reste dans la Boîte d'envoi et " " est affiché en veille.

Conseil

- Pour enregistrer le message sans l'envoyer, appuyez sur [Options] puis sélectionnez "Enreg. dans Brouillons" à l'étape 5 dans "Créer un nouveau message" à la page 50.
- Vous pouvez envoyer les éléments suivants en pièces jointes aux MMS. Des détails sont fournis dans les sections ci-dessous.
 - Données du dossier Mes Documents
 - Entrée de Mes Contacts
 - Fichier (entrée de l'Agenda créée par le Calendrier, entrée Mes contacts), etc.
- Vous pouvez également utiliser les modèles pour composer des SMS. Pour en savoir plus sur cette option, reportez-vous à la section "Utilisation des modèles" à la page 31.

Envoi d'un message dans le dossier Brouillons (M 4–3)

 → "Brouillons"

1. Sélectionnez l'onglet souhaité (SMS/MMS ou Email).
2. Appuyez sur [Options] et sélectionnez "Modifier et Envoyer".
3. Modifiez le message si nécessaire.

4. Mettez en surbrillance l'indicateur "Envoyer" dans l'angle inférieur gauche de l'écran. Appuyez sur  et sélectionnez "Envoyer Message".



Envoi d'un message vocal ou d'un clip vidéo (M 4–1–2) (M 4–1–3)

Vous pouvez enregistrer un message vocal ou un clip vidéo lorsque vous créez un message.

Sélectionnez l'option souhaitée.

 → "Nouveau message" → "Message vocal"

 → "Nouveau message" → "Message vidéo"

1. Appuyez sur  pour démarrer l'enregistrement.
2. Appuyez sur  pour arrêter l'enregistrement.
3. Sélectionnez "Accepter" pour joindre l'enregistrement au nouveau message.

Le fichier est enregistré dans le dossier correspondant de Mes Documents.

Pour les autres procédures, reportez-vous à la section "Créer un nouveau message" à la page 50.

Lecture de Messages

Les messages que vous recevez sont stockés dans la boîte Reçus.

☰ → **"Reçus"**

1. Sélectionnez le message que vous voulez visualiser.

Enregistrement du numéro de téléphone d'un expéditeur dans Mes Contacts

☰ → **"Reçus"**

1. Mettez en surbrillance le message qui contient le numéro de téléphone ou l'adresse e-mail que vous souhaitez enregistrer.
2. Appuyez sur [Options], puis sélectionnez "Enregistrer contacts".

L'écran de saisie des nouveaux contacts avec le numéro de téléphone s'affiche. Pour en savoir plus sur la création d'un nouveau contact, reportez-vous à la section "Nouveau contact" à la page 35.

Appel du numéro de téléphone d'un expéditeur inclus dans le message

☰ → **"Reçus"**

1. Mettez en surbrillance le message contenant le numéro de téléphone à composer.
2. Appuyez sur [Options], puis sélectionnez "Appeler expéditeur".

Téléchargement d'un seul MMS

☰ → **"Reçus"**

1. Mettez en surbrillance la notification de message (✉) que vous souhaitez télécharger.
2. Appuyez sur [Options], puis sélectionnez "Recevoir".

Conseil

- Vous pouvez télécharger plusieurs messages à la fois. Reportez-vous à "Téléchargement de plusieurs MMS".

Téléchargement de plusieurs MMS

☰ → **"Reçus"**

1. Appuyez sur [Options] et sélectionnez "Avancées".
2. Sélectionnez "Sélectionner Messages".
3. Sélectionnez la notification de message souhaitée, appuyez sur [Options], puis choisissez "Choisir" ou "Sélectionner tout".
4. Appuyez sur [Options], puis sélectionnez "Recevoir".
Les messages sélectionnés sont téléchargés en même temps.

Répondre à un message ou à toutes les adresses

☺ → **"Reçus"**

1. Mettez en surbrillance le message auquel vous souhaitez répondre.
2. Appuyez sur [Options], puis sélectionnez "Répondre" ou "Répondre à tous".
3. Sélectionnez "Répondre" ou "Répond. avec historique".
4. Entrez le message.
5. Mettez en surbrillance l'indicateur "Envoyer" dans l'angle inférieur gauche de l'écran. Appuyez sur  et sélectionnez "Envoyer Message".

Faire suivre un message

☺ → **"Reçus"**

1. Mettez en surbrillance le message que vous souhaitez transférer.
2. Appuyez sur [Options] et sélectionnez "Transférer".
3. Exécutez les étapes 1 à 6 de la section "Créer un nouveau message" à la page 50.

Tri des messages dans la liste

☺ → **"Reçus"**

1. Appuyez sur [Options] et sélectionnez "Avancées".
2. Sélectionnez "Trier".
3. Sélectionnez le type de tri souhaité.

Verrouillage ou déverrouillage des messages

☺ → **"Reçus"**

1. Mettez en surbrillance le message que vous souhaitez verrouiller ou déverrouiller.
2. Appuyez sur [Options] et sélectionnez "Avancées".
3. Sélectionnez "Verrouiller" ou "Déverrouiller".

Envoi d'un fichier de photo en MMS Carte Postale (M 4-1-4)

Votre téléphone vous permet d'envoyer des messages multimédia à un centre de service de carte postale spécifique à votre opérateur, qui imprime l'image et l'envoie à l'adresse du destinataire spécifié dans le MMS (votre téléphone est initialement relié à un centre de service de carte postale spécifique à votre opérateur, dont l'adresse ne peut être changée).

Pour créer un nouveau MMS Carte Postale

☹ → "**Nouveau message**" → "**MMS Carte Postale**" → "**Mes images**"

1. Sélectionnez l'image que vous souhaitez envoyer.

Si vous souhaitez prendre des photos, sélectionnez "Prendre une photo".

Si la taille de fichier des photos au format JPEG sélectionnées ou des photos prises est trop grande pour les envoyer, redimensionnez les photos et réessayez.

2. Rédigez le message.

Vous pouvez entrer un message de 200 octets maximum.

3. Entrez ou sélectionnez le destinataire.

Reportez-vous à la remarque ci-dessous pour en savoir plus.

- "Nom et Prénom" (obligatoire) :
Nom et prénom du destinataire de la carte postale (50 caractères maximum)
- "Info. complémentaires" (facultatives) :
Autres informations concernant le destinataire (50 caractères maximum)
- "Adresse" (obligatoire) :
Numéro et nom de la rue (50 caractères maximum)
- "Localité" (obligatoire) :
Nom de la ville (50 caractères maximum)
- "Code postal" (obligatoire) :
Code postal (20 caractères maximum)
- "État/Province" (facultatif) :
Nom de l'état, de la province et de la région (50 caractères maximum)
- "Pays" (facultatif) :
Nom du pays (20 caractères maximum)

4. Appuyez sur [Options] et sélectionnez "Envoyer".

Remarque

- Vous devez impérativement indiquer les éléments "Nom et Prénom", "Adresse", "Localité" et "Code postal" pour permettre l'envoi des MMS cartes postales.
- Les options affichées diffèrent selon le service. Pour des informations détaillées, contactez votre opérateur. Si l'élément "Pays" n'est pas affiché, vous ne pouvez pas envoyer de Cartes Postales à l'étranger.
- Les astérisques insérés dans le message ou l'adresse deviennent invalides lorsque le message est envoyé et aucun espace ne peut être inséré dans le code postal.
- Les fichiers au format animation GIF ne peuvent pas être utilisés avec cette fonction.
- La qualité d'image des MMS Cartes Postales dépend de la taille de la photo.

Paramètres (M 4–9)

Paramètres communs (M 4–9–1)

☉ → **"Paramètres"** → **"Paramètres généraux"**

1. Sélectionnez l'option que vous souhaitez configurer.

- "Réception" :
Commande la synchronisation du téléchargement des messages dans le secteur de votre réseau.
"Toujours télécharger" : Télécharge immédiatement les messages depuis le serveur.
"Toujours différer" : Diffère le téléchargement des messages.
- "Réception en roaming" :
Commande la synchronisation du téléchargement des messages lorsque le téléphone est hors de la zone de couverture de votre réseau.
"Toujours télécharger" : Télécharge immédiatement les messages depuis le serveur.
"Toujours différer" : Diffère le téléchargement des messages.
- "Accusé réception" :
Active ou désactive la demande Accusé réception.
- "Accusé de lecture" :
Active ou désactive la demande Accusé de lecture.
- "Heure d'expiration" :
Indique le nombre de jours et d'heures pendant lesquels un message envoyé peut rester en attente de remise à son destinataire. Au cours de cette période, le centre de messages continuera ses tentatives d'envoi au destinataire.
- "Avis remise autorisé" :
Confirme qu'un accusé de réception informant l'expéditeur quand vous recevez un MMS/SMS est envoyé ou non.
- Autoriser accusé de lecture :
Active ou désactive l'autorisation d'accusé de lecture lorsque le destinataire est invité à informer l'expéditeur que le message a bien été lu.
- "Modif. Signature" :
Ouvre l'écran permettant de saisir la signature.
- "Suppression automatique" :
Supprime automatiquement le message le plus ancien lorsque la boîte Reçus, la boîte Envoyés ou les deux sont pleines.
- "Renvoi automatique" :
Tente de renvoyer le SMS/MMS n'ayant pu aboutir, jusqu'à deux fois (option "Actif" ou "Inactif").
- "Affichage liste messages" :
Passe de l'affichage "Voir sur une ligne" à "Voir sur deux lignes" de la boîte aux lettres.

Paramètres SMS (M 4–9–2)

☰ → **"Paramètres"** → **"Paramètres SMS"**

1. Sélectionnez l'option que vous souhaitez configurer.

- "Centre de messagerie" :
Entrez le numéro du centre de messages.
Si vous souhaitez entrer un indicatif de pays pour un message destiné à un numéro international, appuyez sur  et maintenez la touche enfoncée jusqu'à ce que le signe + apparaisse.
- "Format message" :
Sélectionnez le format du message à utiliser lors de la création d'un message.
- "Chemin de réponse" :
Accepte ou refuse le même chemin de réponse que le chemin d'envoi lors de la réception de la réponse à votre message.
- "Optimisation" :
Lorsque cette option est réglée sur "Actif" (par défaut), les caractères à deux octets, telles que les lettres accentuées, sont convertis en caractères à un octet et envoyés.
Lorsqu'elle est réglée sur "Inactif", les caractères à deux octets sont envoyés tels quels.
Notez que vous risquez d'être facturé doublement pour les caractères à deux octets envoyés par SMS lorsque l'optimisation est réglée sur "Inactif".

Paramètres MMS (M 4–9–3)

☰ → **"Paramètres"** → **"Paramètres MMS"**

1. Sélectionnez l'option que vous souhaitez configurer.

- "Comptes MMS" :
Choisissez le compte souhaité ou "Créer nouveau" pour entrer les paramètres suivants.
"Nom du profil" : Nom du profil MMS (nom unique)
"Proxy" : Paramètre de proxy pour MMS
"URL serveur relais" : Serveur relais MMS
- "Durée diapo" :
Définit la durée du diaporama.
- "Taille max du message" :
Définit la taille maximale des messages envoyés et désactive l'envoi de messages MMS excédant cette taille.
- "Mode création" :
Lorsque "Libre" est sélectionné, vous pouvez joindre des fichiers de n'importe quel format au courrier électronique.
Lorsque "Restreint" est sélectionné, seuls certains formats peuvent être joints. Le réglage "Restreint" a priorité sur "Taille max du message".

Paramètres e-mail (M 4-9-4)

☉ → **"Paramètres"** → **"Paramètres Email"**

1. Sélectionnez l'option que vous souhaitez configurer.

- "Comptes email" :
Choisissez le compte souhaité ou "Créer nouveau" pour entrer les paramètres suivants.
"Nom du compte" : Nom du compte e-mail (nom unique)
"Serveur POP3" : Nom du serveur, nom d'utilisateur, mot de passe et numéro de port pour le serveur POP3
"Serveur SMTP" : Nom du serveur, nom d'utilisateur, mot de passe, numéro de port pour le serveur SMTP et l'authentification SMTP
"Point d'accès" : Point d'accès pour les e-mails
"Adresse email" : Adresse électronique
- "Intervalle téléchargement" :
Définit la fréquence du téléchargement.
- "Taille max du message" :
Définit la taille maximale des messages envoyés et désactive l'envoi d'emails excédant cette taille.

Diffusion Msg (M 4-9-5)

Vous pouvez recevoir des messages diffusés, publicitaires ou généraux, tels que les prévisions météo et les informations sur le trafic routier. Ces informations sont envoyées aux abonnés dans certains réseaux.

Sur certains réseaux de téléphonie mobile, cette fonction n'est pas disponible. Contactez votre opérateur pour plus d'informations.

Pour activer/désactiver les messages diffusés

☉ → **"Paramètres"** → **"Diffusion Msg"** → **"Activation/Désactivation"**

1. Sélectionnez "Oui" ou "Non".

Pour lire les messages diffusés

☉ → **"Paramètres"** → **"Diffusion Msg"** → **"Lire messages"**

1. Sélectionnez l'objet souhaité.

2. Faites défiler l'écran pour lire le message.

3. Appuyez sur [Retour].

Pour choisir les langues des messages diffusés

☰ → **"Paramètres"** → **"Diffusion Msg"** → **"Paramètres"** → **"Langue"**

La langue actuelle s'affiche.

1. Appuyez sur pour cocher.
2. Appuyez sur [Enreg.].

Pour s'abonner aux messages diffusés

Sélectionnez la page du message diffusé qui vous intéresse.

☰ → **"Paramètres"** → **"Diffusion Msg"** → **"Paramètres"** → **"Définir sujets"** → **[Options]**

1. Sélectionnez "Ajouter/Suppr."
2. Sélectionnez la page souhaitée.
3. Appuyez sur [Enreg.].

Conseil

- Si la page souhaitée ne figure pas dans la liste qui apparaît à l'étape 2, sélectionnez "Créer sujet" à l'étape 1, puis entrez le code du sujet pour ajouter une page. Pour en savoir plus sur les codes de sujet, contactez votre opérateur.

Info secteur (M 4–9–6)

L'info secteur est le message d'information que les opérateurs envoient aux abonnés dans certains secteurs.

Lorsque vous recevez une info secteur, le message (code de secteur) s'affiche en veille.

Pour activer/désactiver l'info secteur

☰ → **"Paramètres"** → **"Info secteur"**

1. Sélectionnez "Oui" ou "Non".

Remarque

- Sur certains réseaux de téléphonie mobile, cette fonction n'est pas disponible. Contactez votre opérateur pour plus d'informations.
- Si l'option Info secteur est réglée sur "Oui", la durée de veille est réduite.

Vodafone live! (M 2)

Votre téléphone est déjà configuré pour accéder à Vodafone live! et à Internet mobile*.

Vodafone live! est un nouveau portail Internet mobile qui vous ouvre la voie vers un nouveau monde d'informations, de jeux, de musique et de services.

Votre téléphone utilise le système 3G (UMTS) qui est bien plus rapide que tous les systèmes d'information mobile précédents. De plus, la connexion est 'activée en permanence', ce qui signifie que vous n'avez plus besoin de composer un numéro d'accès. Vous payez uniquement les données que vous envoyez ou que vous recevez, et non votre durée de connexion.

* En cas de problèmes de connexion, veuillez contacter le Service clients SFR.

Votre téléphone est doté d'un navigateur WAP permettant de surfer sur Internet mobile, afin d'y trouver de nombreuses informations utiles. Normalement, les pages sont conçues pour les téléphones portables.

Menu principal

"Vodafone live!" → **"Vodafone live!"**

La page du service Vodafone live! apparaît.

"Vodafone live!" → **"Aller à URL"**

L'écran d'entrée d'URL apparaît, pour vous permettre de vous rendre sur un site.

"Vodafone live!" → **"Favoris"**

Reportez-vous à la section page 61.

"Vodafone live!" → **"Messages WAP reçus"**

Les alertes d'accès WAP apparaissent.

"Vodafone live!" → **"Pages sauvegardées"**

Les captures d'écran enregistrées apparaissent.





"Vodafone live!" → **"Historique"**

L'historique des pages que vous avez récemment parcourues apparaît.

"Vodafone live!" → **"Paramètres WAP"**

Voir page 61.

Navigation dans une page WAP

-  : Déplacent la mise en surbrillance sur l'écran.
-  : Exécute l'option affichée en bas, au centre de l'écran.
-  : Lance le menu des options du navigateur.
-  : Sélectionne l'action affichée en bas à droite de l'écran.
Permet d'accéder à "Vodafone live!" en ouvrant le navigateur.
-  (pression courte) : Quitte le navigateur.
(pression longue) : Éteint le téléphone.

Modification des favoris (M 2–3)

"Vodafone live!" → "Favoris"

1. Sélectionnez l'URL souhaitée et appuyez sur [Options].

Vous pouvez modifier la liste des favoris à l'aide des options suivantes :

- "Ouvrir" : Sélectionne un favori.
- "Détails" : Affiche des informations détaillées sur la page WAP.
- "Envoyer page" : Envoie l'adresse URL aux destinataires.
- "Nouveau" : Crée des dossiers ou des favoris.
- "Renommer" : Renomme des favoris.

- "Modifier URL" : Modifie l'adresse URL du favori.
- "Déplacer" : Déplace les favoris vers un autre emplacement.
- "Supprimer" : Supprime un favori.
- "Supprimer tout" : Supprime tous les favoris.

Paramètres du navigateur (M 2–7)

"Vodafone live!" → "Paramètres WAP"

- "Taille police" : Définit la taille de la police utilisée dans le navigateur.
- "Déroulement" : Définit la vitesse du défilement.
- "Envoyer référent" : Active ou désactive la notification du référent.
- "Cookies" : Règle les paramètres des cookies.
- "Téléchargements" : Désactive le téléchargement de données depuis les images/sons/objets.
- "Sécurité" : Règle le niveau de sécurité.
- "Messages WAP" : Définit si vous avez besoin de confirmation pour les messages d'accès.
- "Télécharger vers" : Définit l'emplacement du téléchargement.

Options du navigateur

Vous pouvez utiliser les différentes options du navigateur WAP.

☺ → **[Options]**

"Choisir" :	Sélectionne une page WAP.
"Accueil" :	Ouvre la page d'accueil.
"Favoris" :	Voir page 61.
"Marquer page" :	Marque la page WAP sélectionnée.
"Enregistrer ce lien" :	Télécharge les données de la page WAP désignée par le lien.
"Enreg. articles" :	Enregistre les objets des pages WAP.
"Aller à URL" :	Va sur la page WAP dont vous entrez l'URL.
"Historique" :	Affiche l'historique des pages consultées.
"Suivante" :	Passe à la page suivante lorsque plusieurs pages sont affichées.
"Actualiser" :	Recharge la page WAP pour actualiser les informations.
"Avancées" :	Affiche les menus avancés.
"Quitter" :	Quitte le navigateur.

Options avancées

☹ → **[Options]** → **"Avancées"**

"Pages sauvegardées" :	Les captures d'écran enregistrées apparaissent.
"Enregistrer page" :	Enregistre la page WAP comme fichier local.
"Envoyer page" :	Envoie l'adresse URL et le titre aux destinataires.
"Détails" :	Affiche des informations détaillées sur la page WAP.
"Données Navigateur" :	Modifie les données du navigateur. Vous pouvez effacer la cache, les cookies et l'historique.
"Chercher page" :	Recherche des mots spécifiques dans la page WAP.
"Copier texte" :	Copie le texte de la page Web.
"Paramètres WAP" :	Affiche les menus Paramètres.
"Redémarrer navigateur" :	Redémarre le navigateur.
"A propos de..." :	Affiche des informations sur le navigateur.

Musique (M 3)

Lecteur musique

Le Lecteur musique peut lire des fichiers son aux formats MP3, AAC et AAC+. Lorsque ces fichiers son sont écoutés en arrière-plan, vous pouvez utiliser d'autres menus.

Lecture de fichiers son

"Musique" → "Ma musique"

1. Sélectionnez "Toute la musique" ou la liste souhaitée.
2. Sélectionnez le fichier souhaité.

Pour mettre en pause la lecture, appuyez sur .







Pour interrompre la lecture, appuyez sur [Retour].

Remarque

- Lorsque le mode Silence est activé, vous êtes invité à confirmer si vous souhaitez écouter des fichiers son.
- Pour lire le dernier fichier lu, sélectionnez "Dernière musique jouée". "En cours de lecture" apparaît lorsque le fichier est lu.

Conseil

- Vous pouvez revenir à l'écran du menu principal alors que le fichier est en cours de lecture en arrière-plan.
- Vous pouvez créer votre propre liste de lecture en ne sélectionnant que les fichiers souhaités (p. 64).

- Vous pouvez régler la tonalité dans l'étape 2. Appuyez sur [Options], puis choisissez "Contrôle tonalité". Choisissez "Normale", "Bass", "Surround" ou "Surround Bass".
- Vous pouvez sélectionner les options de lecture à l'étape 2. Appuyez sur [Options] et sélectionnez "Type de lecture".
 - "Normale" : Lit tous les fichiers du dossier sélectionné une seule fois, puis arrête la lecture.
 - "Répéter" : Continue la lecture dans le dossier sélectionné.
 - "Répéter tout" : Lit tous les fichiers du dossier sélectionné en continu.
 - "Aléatoire" : Lit les fichiers du dossier sélectionné dans un ordre aléatoire.
- Vous pouvez contrôler le Lecteur musique à l'aide des touches suivantes :
 -  : Augmente ou diminue le volume.
 -  (pression longue) : Active le secret.
 -  : Passe au fichier suivant.
 -  : Retourne à la partie supérieure du fichier en cours.
 -  (pression longue) : Avance rapide.
 -  (pression longue) : Retour rapide.
 -  : Lit le fichier en arrière-plan.

Recherche d'un fichier à lire

"Musique" → "Ma musique"

1. Sélectionnez "Toute la musique" ou la liste souhaitée.
2. Appuyez sur [Options] et sélectionnez "Rechercher".
3. Entrez les premières lettres du titre.

Les résultats de la recherche s'affichent par ordre alphabétique et le fichier correspondant est mis en surbrillance.

Ajout d'un fichier à la liste de lecture

Vous pouvez créer une liste de lecture composée des fichiers souhaités.

"Musique" → "Ma musique" → "Toute la musique"

1. Mettez en surbrillance le fichier que vous voulez ajouter à la liste de lecture.
2. Appuyez sur [Options] et sélectionnez "Ajouter à la liste".
Les listes de lecture s'affichent. Pour des détails sur l'ajout d'une liste de lecture, reportez-vous à "Ajout d'une nouvelle liste".
3. Sélectionnez le dossier souhaité.

Le fichier mis en surbrillance à l'étape 1 est enregistré.

Pour supprimer des fichiers de la liste de lecture, mettez les fichiers en surbrillance et appuyez sur [Options]. Sélectionnez ensuite "Suppr. de la liste".

Ajout d'une nouvelle liste

"Musique" → "Ma musique"

1. Appuyez sur [Options] et sélectionnez "Ajouter une liste".
2. Entrez le nom souhaité pour la liste.
3. Appuyez sur .

Remarque

- Pour supprimer la liste de lecture, mettez-la en surbrillance et appuyez sur [Options]. Sélectionnez ensuite "Supprimer la liste".

Téléchargement des fichiers musicaux (M 3–3)

"Musique" → "Télécharger"

Le site de téléchargement de fichiers musicaux apparaît.

Remarque

- Ce service n'est pas disponible avec certains fournisseurs d'accès. Pour de plus amples informations, veuillez contacter votre opérateurs.

Mes Documents (M 6)



Le dossier Mes Documents contient différents types de données de photos, de sons et de clips vidéo. Les expressions de messages fréquemment utilisées et les pages WAP que vous pouvez utiliser pour le téléchargement sont également incluses dans le dossier Mes Documents. Vous pouvez également transmettre des données de photos, de sons et de clips vidéos aux téléphones compatibles OBEX, à l'aide de la fonction infrarouge ou *Bluetooth*.

Images (M 6–1)

Il est possible de gérer les photos prises à l'aide d'un appareil photo numérique ou les images téléchargées à partir de sites Internet. Vous pouvez enregistrer des photos aux formats suivants : JPEG, PNG, WBMP et GIF.

Affichage des photos

"Mes Documents" → "Images"

1. Appuyez sur  pour afficher la liste des photos stockées dans la carte mémoire et sur  pour revenir à la mémoire du téléphone.
2. Sélectionnez la photo souhaitée.
La photo sélectionnée s'affiche.

Utilisation d'images comme fond d'écran

"Mes Documents" → "Images"

1. Mettez en surbrillance le nom du fichier que vous souhaitez utiliser comme fond d'écran.
2. Appuyez sur [Options] et sélectionnez "Définir fond d'écran".

Enregistrement d'une image dans Mes Contacts

Cette option n'est disponible que pour les photos enregistrées dans la mémoire du téléphone.

"Mes Documents" → "Images"

1. Mettez en surbrillance le fichier que vous voulez ajouter à Mes Contacts.
2. Appuyez sur [Options] puis sélectionnez "Ajouter contacts".
Pour remplacer un contact, sélectionnez les données à enregistrer.
Pour l'enregistrer comme nouvelle entrée, sélectionnez "Comme nouv. Contact".
Pour des informations détaillées sur la saisie de noms, reportez-vous à la section "Nouveau contact" à la page 35.

Retouche de photos

"Mes Documents" → "Images"

1. Mettez en surbrillance le fichier que vous souhaitez modifier.
2. Appuyez sur [Options], puis sélectionnez "Éditeur image".
3. Sélectionnez l'option souhaitée.

Remarque

- La disponibilité de l'option "Éditeur image" dépend de la photo d'origine et du copyright qui lui est associé.

Redimensionnement

Vous pouvez ajuster la taille de l'image en fonction de la scène.

"Mes Documents" → "Images"

1. Mettez en surbrillance le fichier que vous souhaitez redimensionner.
2. Appuyez sur [Options] et sélectionnez "Redimensionner".
3. Sélectionnez l'option souhaitée.

Remarque

- La disponibilité de l'option "Redimensionner" dépend de la photo d'origine et du copyright qui lui est associé.

Conseil

- Pour d'autres options de menus, reportez-vous à "Menus communs d'option" page 68.

Téléchargement de fichiers de photos

"Mes Documents" → "Images" → "Télécharger"



Le site de téléchargement de fichiers de photos apparaît.

Sons et sonneries (M 6–2)

Les fichiers son téléchargés et les données AMR enregistrées à l'aide de l'Enregistreur sont gérés dans Sons et sonneries. Le dossier Sons et sonneries ne contient cependant pas les sonneries par défaut. Seuls les fichiers son qui peuvent être lus avec le téléphone sont enregistrés dans le dossier Sons et sonneries.

Lecture de fichiers son

"Mes Documents" → "Sons et sonneries"

1. Appuyez sur  pour afficher la liste des photos stockées dans la carte mémoire et sur  pour revenir à la mémoire du téléphone.
2. Sélectionnez le fichier que vous souhaitez visionner.
Pour arrêter l'écoute, appuyez sur .

Remarque

- La lecture est impossible avec certains fichiers son.

Utilisation des fichiers son comme sonnerie

"Mes Documents" → "Sons et sonneries"

1. Mettez en surbrillance le fichier que vous souhaitez utiliser comme sonnerie.
2. Appuyez sur [Options] et sélectionnez "Définir comme sonnerie".

Remarque

- Les fichiers de musique au format AMR ne peuvent pas être utilisés pour les sonneries.

Conseil

- Pour d'autres options de menus, reportez-vous à "Menus communs d'option" page 68.

Téléchargement de fichiers son

"Mes Documents" → "Sons et sonneries" → "Télécharger"





Le site de téléchargement de fichiers son apparaît.

Vidéos (M 6–4)

Les clips vidéos enregistrés par une caméra vidéo ou téléchargés à partir de sites Internet mobiles peuvent être gérés.

Lecture de fichiers de clips vidéo

"Mes Documents" → "Vidéos"

1. Appuyez sur  pour afficher la liste des photos stockées dans la carte mémoire et sur  pour revenir à la mémoire du téléphone.
2. Sélectionnez le fichier que vous souhaitez visionner.
Pour mettre en pause la lecture, appuyez sur .
Pour reprendre le visionnage, appuyez à nouveau sur .
Pour interrompre la lecture, appuyez sur [Retour].

Utilisation d'un clip vidéo comme sonnerie

Il est possible de diffuser un clip vidéo lorsque le téléphone sonne.

"Mes Documents" → "Vidéos"

1. Mettez en surbrillance le clip vidéo souhaité.
2. Appuyez sur [Options] et sélectionnez "Définir comme vidéo".

Conseil

- Pour d'autres options de menus, reportez-vous à "Menus communs d'option" page 68.

Téléchargement de fichiers de clips vidéo

"Mes Documents" → "Vidéos" → "Télécharger"



Le site de téléchargement de fichiers de clips vidéo apparaît.

Autres documents (M 6–6)

Certains types de fichiers sont stockés dans le dossier Autres documents du téléphone. Vous pouvez modifier et utiliser ces fichiers comme les données de Mes documents.

Ouverture d'un document

"Mes Documents" → "Autres documents"

1. Appuyez sur  pour afficher la liste des photos stockées dans la carte mémoire et sur  pour revenir à la mémoire du téléphone.
2. Sélectionnez le fichier souhaité.

Conseil

- Pour d'autres options de menus, reportez-vous à "Menus communs d'option" page 68.

Menus communs d'option

Activation des fichiers sous copyright (DRM)

Les droits d'auteur de certains fichiers d'image, de son et de clip vidéo sont protégés par un programme numérique appelé DRM (Digital Rights Management - Gestion numérique des droits). Vous devez activer la licence numérique pour pouvoir ouvrir les fichiers. Les fichiers protégés par DRM sont identifiés par .

Sélectionnez l'option souhaitée.

"Mes Documents" → "Images"

"Mes Documents" → "Sons et sonneries"

"Mes Documents" → "Vidéos"

"Mes Documents" → "Autres documents"

1. Mettez en surbrillance le fichier que vous souhaitez activer.
2. Appuyez sur [Options] et sélectionnez "Activer".

Remarque

- Certaines images protégées par DRM peuvent ne pas s'ouvrir même après avoir activé la licence.

Envoi des données de Mes Documents

Sélectionnez l'option souhaitée.

"Mes Documents" → "Images"

"Mes Documents" → "Sons et sonneries"

"Mes Documents" → "Vidéos"

"Mes Documents" → "Autres documents"

1. Mettez en surbrillance le fichier souhaité.
2. Appuyez sur [Options] et sélectionnez "Envoyer".
3. Sélectionnez "Par MMS", "Par Bluetooth" ou "Par infrarouge".
Pour des détails sur la création d'un message, consultez "Créer un nouveau message" à la page 50.
Reportez-vous à la section "Bluetooth" à la page 111, pour plus d'informations sur les paramètres de la liaison sans fil *Bluetooth*.
Pour des informations détaillées sur l'infrarouge, reportez-vous à "Infrarouge" à la page 113.

Remarque

- Les images/sons/clips vidéo protégés par copyright ne peuvent pas être envoyés sous forme de pièce jointe à un message, à l'exception des fichiers fournis séparément.
- Lors d'un jumelage, vous devez entrer votre mot de passe pour établir le premier contact avec un appareil doté de la technologie sans fil *Bluetooth*.
- Lorsque vous envoyez un fichier image, sélectionnez "En MMS Carte postale" à l'étape 3.

Réception des données de Mes Documents

Lorsque le téléphone reçoit des données de Mes Documents, un message de confirmation apparaît sur l'écran en veille.

1. Appuyez sur [Oui].

Les données reçues sont enregistrées dans le dossier Mes Documents correspondant.

Conseil

- Pour des détails sur les paramètres sans fil infrarouges ou Bluetooth, reportez-vous à la section "Connectivité" page 111.

Utilisation des données de Mes Documents

Vous pouvez copier, déplacer, trier, renommer et supprimer les données de Mes Documents.

Sélectionnez l'option souhaitée.

"Mes Documents" → "Images"

"Mes Documents" → "Sons et sonneries"

"Mes Documents" → "Vidéos"

"Mes Documents" → "Autres documents"

1. Mettez en surbrillance le fichier souhaité.
2. Appuyez sur [Options] et sélectionnez "Avancées".
3. Sélectionnez l'option souhaitée.

"Déplacer" : Déplace les fichiers dans un autre dossier.
Sélectionnez le dossier souhaité.

"Copier" : Copie les fichiers. Sélectionnez le dossier
souhaité.

"Créer dossier" : Crée un nouveau dossier.

"Sélection multiple" : Sélectionne plusieurs fichiers.

"Trier" : Trie le fichier. Sélectionnez les fichiers
souhaités à trier.

Pour renommer le fichier
Sélectionnez l'option souhaitée.

"Mes Documents" → "Images"

"Mes Documents" → "Sons et sonneries"

"Mes Documents" → "Vidéos"

"Mes Documents" → "Autres documents"

1. Mettez en surbrillance le fichier souhaité.
2. Appuyez sur [Options] et sélectionnez "Renommer".

Pour supprimer le fichier

"Mes Documents" → "Images"

"Mes Documents" → "Sons et sonneries"

"Mes Documents" → "Vidéos"

"Mes Documents" → "Autres documents"

1. Mettez en surbrillance le fichier souhaité.
2. Appuyez sur [Options] et sélectionnez "Supprimer".

Pour voir des informations détaillées sur Mes Documents
Sélectionnez l'option souhaitée.

"Mes Documents" → "Images"

"Mes Documents" → "Sons et sonneries"

"Mes Documents" → "Vidéos"

"Mes Documents" → "Autres documents"

1. Mettez en surbrillance le fichier dont vous voulez afficher les détails.
2. Appuyez sur [Options] et sélectionnez "Détails".

Envoi des données de Mes Documents

Vous pouvez envoyer vos fichiers image dans l'Album Photo.

"Mes Documents" → "Images"

1. Mettez en surbrillance le fichier que vous souhaitez télécharger.
2. Appuyez sur [Options] et sélectionnez "Envoyer".
3. Sélectionnez "Vers Album Photo".

Remarque

- *Les fichiers photo protégés par copyright ne peuvent pas être envoyés.*

Sélection de plusieurs fichiers

Vous pouvez sélectionner plusieurs éléments dans Mes Documents pour les déplacer, les copier et les supprimer.

Remarque

- *La procédure suivante s'applique lorsque des entrées autres que "Télécharger" sont mises en surbrillance.*

Sélectionnez l'option souhaitée.

"Mes Documents" → "Images" → [Options]

"Mes Documents" → "Sons et sonneries" → [Options]

"Mes Documents" → "Vidéos" → [Options]

"Mes Documents" → "Autres documents" → [Options]

1. Sélectionnez "Avancées".
2. Sélectionnez "Sélection multiple".
3. Appuyez sur pour cocher les noms des fichiers souhaités.
4. Appuyez sur [Options] et sélectionnez l'option souhaitée.

Conseil

- *Pour désélectionner un fichier, sélectionnez-le de nouveau ou choisissez "Désélectionner" à l'étape 4.*
- *Pour sélectionner tous les fichiers, choisissez "Sélectionner tout" à l'étape 4. Pour tous les désélectionner, choisissez "Désélectionner tout".*

Jeux et applications (M 6–3)

Pour des informations détaillées sur les applications propres à votre opérateur, reportez-vous à la section "Jeux et applications" à la page 72.

Modèles (M 6–5)

Vous pouvez enregistrer jusqu'à 50 modèles de texte pour composer des SMS et des MMS. Il est possible d'utiliser jusqu'à 256 caractères dans un modèle.

Ajout d'expressions à Modèles

"Mes Documents" → "Modèles" → "Ajouter nouv. modèle"

1. Entrez le texte, puis appuyez sur .

Modification d'un modèles

"Mes Documents" → "Modèles"

1. Mettez en surbrillance le modèle que vous souhaitez modifier.
2. Appuyez sur [Options] et sélectionnez "Modifier".
Pour afficher le modèle, appuyez sur [Options] et sélectionnez "Afficher".
Pour supprimer le modèle, appuyez sur [Options] et sélectionnez "Supprimer".
3. Modifiez le texte, puis appuyez sur .

Envoi de modèles

"Mes Documents" → "Modèles"

1. Mettez en surbrillance le modèle que vous souhaitez envoyer.
2. Appuyez sur [Options] et sélectionnez "Envoyer modèle".

État mémoire (M 6–7)

Cette fonction vous aide à vérifier l'état de la mémoire de la mémoire du téléphone ou de la carte mémoire. L'état de la mémoire couvre les éléments suivants.

Mémoire téléphone : Jeux & Applis, Images, Vidéos, Mes Sons, Autre, Total et Libre

Carte mémoire : Images, Vidéos, Mes Sons, Autre, Total et Libre

"Mes Documents" → "État mémoire"

1. Sélectionnez "Mémoire téléphone" ou "Carte mémoire".

Divertissement (M 1)

Jeux et applications (M 1–1)

Utilisation des applications (M 1–1–1)

Ce téléphone est capable de gérer différents types d'applications spécifiques SFR. Pour utiliser des applications, vous devez les télécharger via Internet mobile. Certaines applications offrent la possibilité de se connecter à un réseau pendant l'utilisation d'un jeu ou d'une application réseau.

Remarque



- *Les applications peuvent être à la fois locales (pas de connectivité) et en réseau (via Internet mobile pour mettre à jour les informations ou jouer aux jeux). Des frais supplémentaires peuvent vous être appliqués lorsque vous utilisez des applications sur le réseau. Pour des informations détaillées, contactez votre opérateur.*

Téléchargement d'applications

"Divertissement" → "Jeux et applications" → "Jeux et applications" → "Télécharger"

1. Sélectionnez l'application souhaitée.

Avant que le téléchargement de l'application ne commence, vous devez confirmer que vous l'acceptez. Une fois que vous avez validé les informations sur l'écran de confirmation, l'application peut être téléchargée.

2. Appuyez sur  pour lancer le téléchargement.
3. Lorsque vous avez terminé, appuyez sur .

Remarque

- *Certains écrans d'information exigent l'authentification de l'utilisateur pour pouvoir lancer le téléchargement de l'application.*

Exécution d'applications

"Divertissement" → "Jeux et applications" → "Jeux et applications"

1. Sélectionnez le titre de l'application que vous voulez exécuter.
L'application sélectionnée s'exécute. Lorsque vous utilisez des applications de type connexion réseau, vous pouvez sélectionner la connexion au réseau.
2. Pour mettre fin à l'application, appuyez sur  et sélectionnez "Fin".

Définition d'un écran de veille pour l'affichage principal

"Divertissement" → "Jeux et applications" → "Jeux et applications"

1. Mettez en surbrillance le fichier que vous souhaitez utiliser comme écran de veille.
2. Appuyez sur [Options] et sélectionnez "Déf. comme écran veille".

Définition de permission

Vous pouvez définir des permissions pour des applications Java™ sélectionnées.

"Divertissement" → "Jeux et applications" → "Jeux et applications"

1. Mettez en surbrillance l'application Java™ souhaitée.
2. Appuyez sur [Options] et sélectionnez "Autorisation".
3. Sélectionnez l'une des options suivantes :

"Appel téléphonique" :	Active la permission de passer des appels vocaux.
"Accès Internet" :	Active la permission d'accès au réseau.
"Messagerie" :	Active la permission d'exécuter des messages MMS et SMS.
"Exécution auto." :	Active la permission de la fonction d'exécution automatique.
"Connexion locale" :	Active la permission de connexion aux appareils locaux.
"Lect. données util." :	Active la permission de lecture des données utilisateur telles que les éléments de Mes Contacts, la boîte aux lettres (Reçus) et Mes documents.
"Écr. données util." :	Active la permission d'écrire des entrées dans le téléphone telles que les éléments de Mes Contacts, les données de la boîte aux lettres (Reçus) et de Mes documents.
"Utiliser multimédia" :	Active la permission d'utiliser l'enregistrement multimédia.
"Lieu accès" :	Active la permission de mise à jour de la fonction de positionnement.

4. Sélectionnez l'une des options suivantes :

"Session" :	Le message de confirmation n'est pas affiché tant que vous ne quittez pas l'application, pendant que l'API du groupe de fonctions spécifié peut être exécutée.
"Monocoup" :	Le message de confirmation est affiché chaque fois que l'API du groupe de fonctions spécifié est exécutée.
"Couverture" :	Le message de confirmation n'est pas affiché tant que vous ne supprimez pas l'application ou ne modifiez pas les paramètres, pendant que l'API du groupe de fonctions spécifié peut être exécutée.
"Non" :	L'API du groupe de fonctions spécifié ne peut pas être exécutée.

Remarque

- Pour annuler toutes les permissions, sélectionnez "Réinitialiser" à l'étape 3.
- Certaines permissions ne sont pas disponibles pour certaines applications Java™.

Affichage des informations sur l'application

Vous pouvez consulter les informations des applications Java™.

"Divertissement" → **"Jeux et applications"** → **"Jeux et applications"**

1. Mettez en surbrillance l'application Java™ souhaitée.
2. Appuyez sur [Options] et sélectionnez "Informations".

Suppression d'une application

Vous pouvez supprimer une application de la mémoire du téléphone.

"Divertissement" → **"Jeux et applications"** → **"Jeux et applications"**





1. Mettez en surbrillance l'application Java™ souhaitée.
2. Appuyez sur [Options] et sélectionnez "Supprimer".

Paramètres (M 1–1–2)

Volume de l'application

Vous pouvez régler le volume d'une application, par exemple un effet sonore, sur l'un des cinq niveaux disponibles ou sur silence. Si vous avez choisi le profil "Silencieux", le paramètre "Volume général" (p. 93) est alors prioritaire.

"Divertissement" → **"Jeux et applications"** → **"Paramètres"**
→ **"Volume application"**

1. Appuyez sur  (ou sur ) pour augmenter le volume ou sur  (ou sur ) pour le baisser, puis appuyez sur .

Rétro-éclairage

"Divertissement" → **"Jeux et applications"** → **"Paramètres"**
→ **"Rétro-éclairage"** → **"Activation/Désactivation"**

1. Sélectionnez "Tjrs allumé", "Tjrs éteint" ou "Param. standard".

"Tjrs allumé" : S'allume pendant le fonctionnement de l'application.

"Tjrs éteint" : S'éteint pendant le fonctionnement de l'application, même lorsque vous appuyez sur une touche.

"Param. standard" : Fonctionne avec le paramètre de rétro-éclairage principal (p. 99).

Pour régler le clignotement

Ce paramètre permet à l'application de gérer le rétro-éclairage. S'il est réglé sur "Non", le rétro-éclairage ne peut pas être activé à partir de l'application.

"Divertissement" → **"Jeux et applications"** → **"Paramètres"**
→ **"Rétro-éclairage"** → **"Clignotement"**

1. Sélectionnez "Oui" ou "Non".

Vibreur

Lorsque le vibreur est défini dans l'application, vous pouvez choisir d'activer ou de désactiver son fonctionnement.



"Divertissement" → "Jeux et applications" → "Paramètres" → "Vibreur"

1. Sélectionnez "Oui" ou "Non".

Appels et alarmes

Vous pouvez définir la priorité des appels entrants et des alarmes lorsqu'une application est en cours d'exécution.

"Divertissement" → "Jeux et applications" → "Paramètres" → "Appels et alarmes"

1. Sélectionnez "Appel vocal", "Appel visio", "Message entrant" ou "Alarme".
2. Sélectionnez la méthode souhaitée.
 - "Priorité d'appel", "Priorité du message" ou "Priorité d'alarme" : Les applications sont automatiquement suspendues pour que l'appel ou le message soit reçu ou pour que l'alarme puisse sonner. À la fin de l'appel, du message ou de l'alarme, l'indicateur d'interruption () s'affiche pour signaler qu'une application est actuellement en suspens.
 - "Notification d'appel", "Notif. message" ou "Notif. d'alarme" : Le défilement de caractères s'affiche sur la première ligne de l'écran pendant l'exécution de l'application. Si vous appuyez sur , l'application est automatiquement mise en pause et vous pouvez recevoir un appel ou un message. À la fin de l'appel, du message ou de l'alarme, l'indicateur d'interruption () s'affiche pour signaler qu'une application est actuellement en suspens.

Écrans de veille

Vous pouvez télécharger des applications pour l'écran de veille et définir la période d'activation de cet écran de veille.

"Divertissement" → "Jeux et applications" → "Paramètres" → "Écrans de veille" → "Activation/Désactivation"

1. Sélectionnez "Oui" ou "Non".

Pour les autres procédures, consultez "Définition d'un écran de veille pour l'affichage principal" à la page 72.

Pour définir le temps d'activation

"Divertissement" → "Jeux et applications" → "Paramètres" → "Écrans de veille" → "Temps activation"

1. Entrez le temps d'activation en appuyant sur deux chiffres du clavier.

Pour définir la période d'interruption

"Divertissement" → "Jeux et applications" → "Paramètres" → "Écrans de veille" → "Temps interruption"

1. Définissez la période souhaitée entre "après 15 min." et "après 6 heures".

Pour paramétrer le son Surround

"Divertissement" → **"Jeux et applications"** → **"Paramètres"**
→ **"Surround"**

1. Choisissez "Oui" ou "Non".

Paramètres par défaut

Tous les paramètres de "Jeux et applications" peuvent être réinitialisés.

"Divertissement" → **"Jeux et applications"** → **"Paramètres"**
→ **"Param. par défaut"**

1. Entrez votre code téléphone.

Effacement de la mémoire

Les applications Java™ de la mémoire du téléphone peuvent être réinitialisées.

"Divertissement" → **"Jeux et applications"** → **"Paramètres"**
→ **"Effacer mémoire"**

1. Entrez votre code téléphone.

Informations Java™ (M 1–1–3)

"Divertissement" → **"Jeux et applications"** → **"Information Java™"**

Les informations concernant les licences de Java™ s'affichent.

TV et vidéo (M 1–2)

Lecture de fichiers de clips vidéo (M 1–2–4)

"Divertissement" → **"TV et vidéo"** → **"Mes vidéos"**

1. Sélectionnez "Mémoire téléphone" ou "Carte mémoire".

2. Sélectionnez le fichier souhaité.

Pour mettre en pause la lecture, appuyez sur .
Pour interrompre la lecture, appuyez sur [Retour].

Conseil

- Vous pouvez contrôler le Lecteur vidéo à l'aide des touches suivantes :

 : Augmente ou diminue le volume.

 (pression longue) : Active le secret.

 : Passe au fichier suivant.

 : Retourne à la partie supérieure du fichier en cours.

 (pression longue) : Avance rapide.

 (pression longue) : Retour rapide.

Recherche d'un fichier à lire

"Divertissement" → **"TV et vidéo"** → **"Mes vidéos"**

1. Sélectionnez "Mémoire téléphone" ou "Carte mémoire".
2. Sélectionnez "Toutes les vidéos" ou la liste souhaitée.
3. Appuyez sur [Options] et sélectionnez "Rechercher".
4. Entrez les premières lettres du titre.

Les résultats de la recherche s'affichent par ordre alphabétique et le fichier correspondant est en surbrillance.

Ajout d'un fichier à la liste de lecture

Vous pouvez créer une liste de lecture composée des fichiers souhaités.

"Divertissement" → "TV et vidéo" → "Mes vidéos"

1. Sélectionnez "Mémoire téléphone" ou "Carte mémoire".
2. Sélectionnez "Tous les vidéos" ou la liste souhaitée.
3. Mettez en surbrillance le fichier que vous voulez ajouter à la liste de lecture.
4. Appuyez sur [Options] et sélectionnez "Ajouter à la liste".

Les listes de lecture s'affichent. Pour des détails sur la création d'une liste de lecture, reportez-vous à "Ajout d'une nouvelle liste".

5. Sélectionnez le dossier souhaité.

Le fichier mis en surbrillance à l'étape 3 est enregistré.

Pour supprimer des fichiers de la liste de lecture, mettez les fichiers en surbrillance et appuyez sur [Options]. Sélectionnez ensuite "Suppr. de la liste".

Ajout d'une nouvelle liste

"Divertissement" → "TV et vidéo" → "Mes vidéos"

1. Sélectionnez "Mémoire téléphone" ou "Carte mémoire".
2. Appuyez sur [Options] et sélectionnez "Ajouter une liste".
3. Entrez le nom souhaité pour la liste.
4. Appuyez sur .

Remarque

- Pour supprimer la liste de lecture, mettez-la en surbrillance et appuyez sur [Options]. Sélectionnez ensuite "Supprimer la liste".

Modification d'un fichier de clip vidéo

"Divertissement" → "TV et vidéo" → "Mes vidéos"

1. Sélectionnez "Mémoire téléphone" ou "Carte mémoire".
2. Sélectionnez "Tous les vidéos" ou la liste souhaitée.
3. Sélectionnez le fichier que vous souhaitez modifier.
4. Appuyez sur [Options] et sélectionnez "Modifier".
5. Sélectionnez l'option souhaitée.

"Couper" : Sélectionnez la zone que vous souhaitez couper.

"Sous-titrage" : Crée un sous-titre pour l'ajouter au fichier.

Paramètres

Vous pouvez sélectionner un mode de lecture pour "Type de lecture", "Rétro-éclairage" et "Taille affichage" lorsque vous lisez des fichiers de clips vidéo.

"Divertissement" → "TV et vidéo" → "vidéos"

1. Sélectionnez "Mémoire téléphone" ou "Carte mémoire".
2. Sélectionnez "Tous les vidéos" ou la liste souhaitée.
3. Sélectionnez le fichier dont vous voulez régler le mode de lecture.
4. Appuyez sur [Options] et sélectionnez "Paramètres".
5. Choisissez entre "Type de lecture", "Rétro-éclairage" ou "Taille affichage".
6. Sélectionnez l'une des valeurs suivantes :

- "Type de lecture"
 - "Normale" : Lit tous les fichiers du dossier sélectionné une seule fois, puis arrête la lecture.
 - "Répéter" : Continue la lecture dans le dossier sélectionné.
 - "Répéter tout" : Lit tous les fichiers du dossier sélectionné en continu.
 - "Aléatoire" : Lit les fichiers du dossier sélectionné dans un ordre aléatoire.
- "Rétro-éclairage"
 - "Tjrs allumé" : S'allume pendant la lecture du fichier.
 - "Tjrs éteint" : S'éteint pendant la lecture du fichier, même lorsque vous appuyez sur une touche.
 - "Param. standard" : Fonctionne avec le principal paramètre de rétro-éclairage (p. 99).
- "Taille affichage"
 - "Taille originale" : Affiche le fichier à sa taille originale.
 - "Agrandir" : Affiche le fichier à une taille agrandie.
 - "Plein écran" : Affiche le fichier en plein écran.

SD VIDEO (M 1–2–5)

Les clips vidéos enregistrés par une caméra vidéo ou téléchargés à partir de sites Internet mobiles peuvent aussi être gérés avec SD VIDEO.

"Divertissement" → "TV et vidéo" → "SD VIDEO"

1. Sélectionnez le fichier souhaité.

Pour mettre en pause la lecture, appuyez sur .

Pour interrompre la lecture, appuyez sur .

Pour supprimer des fichiers de la liste de lecture, mettez en surbrillance cette dernière, appuyez sur [Options] et sélectionnez "Supprimer".

Téléchargement de fichiers de clips vidéo (M 1–2–3)

"Divertissement" → "TV et vidéo" → "Télécharger"

Le site de téléchargement de fichiers de clips vidéo apparaît.

Lecture de fichiers de clips vidéo

Pour lire le dernier fichier (M 1–2–1)

"Divertissement" → "TV et vidéo" → "Dernière vidéo lue"

Lecture en continu (M 1–2–2)

Vous pouvez visionner des fichiers vidéo tout en les téléchargeant à partir du réseau mobile.

Vous pouvez également enregistrer l'adresse du site Web dans les favoris.

"Divertissement" → "TV et vidéo" → "Vidéo en continu"

1. Sélectionnez "Dernière lecture en continu", "Aller à URL", "Favoris", "Historique" ou "Taille affichage".

"Dernière lecture en continu" :

Affiche le dernier fichier lu en continu.

"Aller à URL" : Entrez l'adresse du site Web. Le navigateur s'ouvre, lance le téléchargement et commence la lecture.

"Favoris" : L'adresse du site Web est enregistrée.

"Historique" : Affiche l'historique des sites Web auxquels vous avez accédé. Vous pouvez lancer la lecture en continu à partir de ce journal.

"Taille affichage" : Choisissez entre "Taille originale", "Agrandir" et "Plein écran".

Organiseur et outils (M 7)

Calendrier (M 7-1)

Le calendrier vous permet de planifier des rendez-vous ou des événements à une date ou une heure donnée.

Ces entrées peuvent également être envoyées par infrarouge ou *Bluetooth* sur un PC pour partager les mêmes plannings. Lorsque vous échangez des entrées avec d'autres appareils, la date et l'heure affichées peuvent être différentes de celles des données originales selon le format des données de l'appareil récepteur.

Création d'une entrée

"Organiseur et outils" → "Calendrier"

1. Sélectionnez le jour auquel vous souhaitez ajouter un événement.
2. Sélectionnez "Ajouter entrée".
3. Entrez l'objet du message.
4. Entrez le lieu de l'événement.
5. Sélectionnez la catégorie souhaitée.
6. Entrez la date puis l'heure de début.
7. Sélectionnez la durée.
Si vous sélectionnez "Autre", entrez la date et l'heure de fin souhaitées.
8. Sélectionnez l'heure de rappel.
Si vous sélectionnez "Autre", entrez la date et l'heure de rappel souhaitées.
9. Appuyez sur [Enreg.].

Remarque

- Si la date et l'heure n'ont pas été réglées, l'écran de saisie de la date et de l'heure s'affiche (p. 100).
- Le rappel ne sonne pas lorsque le "Volume général" (p. 93) est réglé sur "Silencieux".

Pour changer le type de sonnerie ou vidéo de rappel

1. Sur l'écran Nouvelle entrée, sélectionnez "Rappel".
2. Sélectionnez "Attribuer Son/Vidéo".
3. Sélectionnez "Attribuer sonnerie", puis sélectionnez "Sons prédéfinis" ou "Mes sons", ou sélectionnez "Attribuer Vidéo".
4. Sélectionnez le fichier son ou de clip vidéo souhaité.

Pour en savoir plus sur la sélection d'une sonnerie, reportez-vous à la section "Attribution d'une sonnerie" à la page 94.

Pour changer la durée de sonnerie ou vidéo de rappel

1. Sur l'écran Nouvelle entrée, sélectionnez "Rappel".
2. Choisissez "Durée".
3. Sélectionnez la durée.

Lorsque vous sélectionnez "Autre", vous pouvez indiquer la durée souhaitée en entrant deux chiffres à l'aide du clavier.

Pour changer l'option de répétition du rappel

1. Sur l'écran Nouvelle entrée, sélectionnez "Répéter".
2. Sélectionnez l'option de répétition souhaitée.

Pour entrer la description

1. Sur l'écran Nouvelle entrée, sélectionnez "Description".
2. Entrez un mémo pour l'entrée d'agenda.

Pour rendre l'entrée secrète

1. Sur l'écran Nouvelle entrée, sélectionnez "Secrète".
2. Sélectionnez "Oui" pour rendre les données secrètes ou "Non" pour les laisser telles quelles.

Affichage d'une entrée d'agenda

"Organiseur et outils" → "Calendrier"

1. Sélectionnez le jour que vous souhaitez visualiser.

Pour effectuer une recherche par date

1. Dans n'importe quel affichage, appuyez sur [Options] et sélectionnez "Aller".
2. Sélectionnez "Aujourd'hui" pour afficher la date du jour ou "Entrer date" pour entrer la date souhaitée.

Conseil

- En affichage mensuel ou hebdomadaire, vous pouvez contrôler l'affichage en utilisant les éléments suivants :

Affichage mensuel

 : Affiche le mois précédent.

 : Affiche le mois suivant.

 : Affichage hebdomadaire.

 : Déplace le curseur sur la date d'aujourd'hui.

 : Déplace le curseur à gauche (jour précédent) ou à droite (jour suivant).

 : Déplace le curseur vers le haut (semaine précédente) ou vers le bas (semaine suivante).

Affichage hebdomadaire

 : Affiche la semaine précédente.

 : Affiche la semaine suivante.

 : Affichage mensuel.

 : Déplace le curseur sur la date d'aujourd'hui.

 : Déplace le curseur à gauche (jour précédent) ou à droite (jour suivant).

 : Déplace l'affichage hebdomadaire vers le haut ou vers le bas (l'heure précédente ou suivante).

Modification d'une entrée d'agenda

"Organiseur et outils" → "Calendrier"

1. Sélectionnez le jour et l'entrée que vous souhaitez modifier.
2. Appuyez sur [Options] et sélectionnez "Modifier".
3. Sélectionnez l'élément souhaité et modifiez-le.
4. Appuyez sur [Enreg.].

Suppression d'entrées de l'agenda

1. Dans n'importe quel affichage, appuyez sur [Options] et sélectionnez "Supprimer".
2. Sélectionnez l'option souhaitée.

"Ce rendez-vous" (affichage quotidien) :

Supprime l'entrée sélectionnée.

"Journée entière" : Supprime toutes les entrées du jour sélectionné.

"Tous de cette semaine" (affichage hebdomadaire) :

Supprime toutes les entrées de la semaine sélectionnée.

"Jusqu'à semaine dern." (affichage hebdomadaire) :

Supprime toutes les entrées qui précèdent cette semaine.

"Tous de ce mois" (affichage mensuel) :

Supprime toutes les entrées du mois sélectionné.

"Jusqu'au mois dernier" (affichage mensuel) :

Supprime toutes les entrées qui précèdent ce mois.

"Tous rendez-vous" (affichage mensuel et hebdomadaire) :

Supprime toutes les entrées dans cette application.

Envoi d'une entrée d'agenda

"Organiseur et outils" → "Calendrier"

1. Sélectionnez le jour contenant les entrées contenant les entrées d'agenda que vous souhaitez envoyer.
2. Appuyez sur [Options] et sélectionnez "Envoyer".
3. Sélectionnez "Par MMS", "Par Bluetooth" ou "Par infrarouge".

Pour des détails sur la création d'un message, consultez "Créer un nouveau message" à la page 50.

Reportez-vous à la section "Bluetooth" à la page 111, pour plus d'informations sur les paramètres de la liaison sans fil *Bluetooth*.

Pour des détails sur les paramètres infrarouge, consultez "Infrarouge" à la page 113.

Remarque

- Lors d'un jumelage, vous devez entrer votre mot de passe pour établir le premier contact avec un appareil doté de la technologie sans fil *Bluetooth*.

Réception d'une entrée d'agenda

Lorsque le téléphone reçoit une entrée d'agenda, un message de confirmation apparaît en veille.

1. Appuyez sur [Oui].

L'entrée reçue est enregistrée dans le calendrier.

Appuyez sur [Non] pour refuser.

Conseil

- Pour des informations détaillées sur la saisie de réglages sans fil infrarouges ou *Bluetooth*, reportez-vous à la section "Connectivité" à la page 111.

Affichage de l'état de la mémoire

1. Appuyez sur [Options], puis sélectionnez "État mémoire".

Alarmes (M 7–2)

Réglage des alarmes

La fonction d'alarme vous permet d'être alerté à une heure spécifique.

Notez que vous devez régler la date et l'heure actuelles avant de pouvoir régler la fonction d'alarme si cela n'a pas encore été fait.

"Organiseur et outils" → "Alarmes"

1. Sélectionnez le paramètre vide.
2. Entrez l'heure souhaitée.
3. Appuyez sur [Enreg.].

Pour changer le type d'options de répétition

1. Sur l'écran Définir alarme, sélectionnez "Répéter".
2. Choisissez entre "Une seule fois", "Tous les jours" ou "Jours définis".

- "Une seule fois" : L'alarme n'est émise qu'une seule fois.
"Tous les jours" : L'alarme est émise chaque jour à l'heure indiquée.
"Jours définis" : L'alarme sonne le jour sélectionné de la semaine à l'heure indiquée.

Pour changer le type de sonnerie d'alarme ou de fichier de clip vidéo





1. Sur l'écran Définir alarme, sélectionnez "Attribuer Son/Vidéo".
2. Sélectionnez "Attribuer sonnerie", puis sélectionnez "Sons prédéfinis" ou "Mes sons", ou sélectionnez "Attribuer Vidéo".
3. Sélectionnez la sonnerie ou le clip vidéo souhaité.

Pour en savoir plus sur la sélection d'une sonnerie, reportez-vous à la section "Attribution d'une sonnerie" à la page 94.

Pour changer la répétition de l'alarme

1. Sur l'écran Définir alarme, sélectionnez "Répétition d'alarme".
2. Sélectionnez l'option de répétition d'alarme souhaitée.

Pour changer le volume de l'alarme

1. Sur l'écran Définir alarme, sélectionnez "Volume de l'alarme".
2. Appuyez sur  (ou ) pour augmenter le volume ou sur  (ou ) pour le baisser.

Remarque

- L'alarme ne sonne pas lorsque le "Volume de l'alarme" est réglé sur "Silencieux". Si vous avez choisi le profil "Silencieux", le paramètre "Volume général" (p. 93) est alors prioritaire.

Pour changer le vibreur de l'alarme

1. Sur l'écran Définir alarme, sélectionnez "Vibreur".
2. Sélectionnez "Oui", "Lier un son" ou "Non".

Pour en savoir plus sur le réglage du vibreur, reportez-vous à "Vibreur" à la page 96.

Pour changer la durée de l'alarme

1. Sur l'écran Définir alarme, sélectionnez "Durée".
2. Sélectionnez la durée souhaitée.

Réinitialisation d'un paramètre d'alarme

"Organiseur et outils" → "Alarmes"

1. Mettez en surbrillance l'alarme que vous souhaitez réinitialiser.
2. Appuyez sur [Options], puis sélectionnez "Réinit. Alarme".

Réinitialisation de tous les paramètres d'alarme

"Organiseur et outils" → "Alarmes"

1. Sélectionnez "Tout supprimer".

Calculatrice (M 7–3)

La fonction de calculatrice exécute les 4 opérations arithmétiques sur des nombres pouvant contenir jusqu'à 12 chiffres.

"Organiseur et outils" → "Calculatrice"

Le fonctionnement des touches de calcul est décrit ci-après :



Pour entrer une virgule décimale, appuyez sur .

Pour effacer la fonction ou le nombre saisi, appuyez sur .

Pour effectuer les calculs, appuyez sur .

Pour effectuer un nouveau calcul, appuyez sur .

Taux de conversion

La calculatrice permet également de faire la conversion entre une devise et la monnaie nationale à l'aide d'un taux de conversion entré manuellement.

Pour définir un taux de conversion

"Organiseur et outils" → **"Calculatrice"** → **[Options]** → **"Conversion devise"** → **"Convertisseur"**

1. Sélectionnez "National" ou "Étranger".
2. Entrez le taux de conversion de la devise.

Pour convertir une valeur

"Organiseur et outils" → **"Calculatrice"**

1. Entrez la valeur à convertir.
2. Appuyez sur [Options] et sélectionnez "Conversion devise".
3. Sélectionnez "En national" ou "En étranger".

Enregistreur vocal (M 7–4)



Cette fonction vous permet d'enregistrer un message vocal qui servira à vous rappeler une entrée du planning ou que vous pourrez envoyer au sein d'un MMS. Le message vocal est enregistré dans Sons enregistrés. Les messages vocaux sont enregistrés au format AMR.

Enregistrement de messages vocaux

"Organiseur et outils" → **"Enregistreur"**



1. Appuyez sur  pour démarrer l'enregistrement.
Pour arrêter l'enregistrement avant la fin du temps autorisé, appuyez sur .
2. Sélectionnez "Enregistrer" pour sauvegarder le message vocal.

Remarque

- Appuyez sur  (ou sur ) ou  (ou sur ) pour régler le volume du son lorsque vous lisez le fichier enregistré.

Envoi de messages vocaux

"Organiseur et outils" → **"Enregistreur"**

1. Appuyez sur  pour démarrer l'enregistrement.
2. Appuyez sur  pour arrêter l'enregistrement.
3. Sélectionnez "Enregistrer et envoyer".

Pour en savoir plus sur la création d'un message, reportez-vous à la section "Créer un nouveau message" à la page 50.

Sélection de la durée d'enregistrement

"Organiseur et outils" → **"Enregistreur"** → **[Options]** → **"Durée d'enregistrement"**

1. Sélectionnez "Pour envoi MMS" ou "Vocal long".

Lorsque vous sélectionnez "Vocal long", les clips vocaux sont automatiquement enregistrés dans une carte mémoire.

Sélection de la mémoire

"Organiseur et outils" → **"Enregistreur"** → **[Options]** → **"Enregistrer dans"**

1. Sélectionnez l'emplacement souhaité.

Si vous sélectionnez "Choix", vous pouvez sélectionner l'emplacement pour l'enregistrement d'un message vocal.

Scanner (M 7–5)

La caméra numérique intégrée vous permet de lire les textes et les codes à barres au format Jan et QR et de créer des codes QR. Les données scannées peuvent être enregistrées en tant qu'entrée de Mes Contacts, URL, adresse e-mail et texte.

Remarque

- Lorsque le scan ne se produit, il peut s'agir d'une des raisons suivantes : type ou taille du code-barres, rayures, saleté, détérioration, qualité d'impression, lumière réfléchie, etc.

Lecture des codes-barres

"Organiseur et outils" → **"Scanner"** → **"Scan. code-barres"**

1. Affichez le code-barres à l'aide de la caméra externe.
2. Appuyez sur la touche .
3. Appuyez sur [Options] et sélectionnez l'option souhaitée.

Les options varient selon les données scannées.

"Ouvrir le lien" : Le navigateur ouvre l'URL.

"Copier URL" : L'URL est copiée.

"Envoyer Message" : Le résultat est envoyé sous forme de SMS ou de MMS.

"Copier" : Le résultat est copié.

Pour utiliser le scan en continu

1. En mode Scan, appuyez sur [Options] et sélectionnez "Scan continu".
2. Choisissez "Oui" ou "Non".

Ouverture d'une image de code-barres

"Organiseur et outils" → **"Scanner"** → **"Ouvr. code-barres"**

1. Choisissez les données d'image souhaitées pour le code barres.

Affichage des données scannées

"Organiseur et outils" → **"Scanner"** → **"Résultats du scan"**

1. Mettez en surbrillance les données que vous voulez afficher, puis appuyez sur la touche .



Création de codes QR

"Organiseur et outils" → **"Scanner"** → **"Créer code QR"**

1. Choisissez l'option souhaitée.

"Saisie de texte" : Créer un code QR en utilisant le texte saisi.

"Mes Documents" : Créer un code QR en utilisant les données de Mes Documents.





2. Entrez le texte voulu ou sélectionnez les données souhaitées, puis appuyez sur la touche .
3. Appuyez sur la touche  pour enregistrer.

Conseil

- Le code QR est enregistré dans un fichier au format PNG.

Numérisation de texte

"Organiseur et outils" → "Scanner" → "Scanner le texte"

1. Affichez le texte à l'aide de l'appareil photo.
2. Lorsque la barre sous le texte scanné sera bleue, appuyez sur la touche .
3. Appuyez sur les touches  ou  pour sélectionner le texte souhaité, puis appuyez sur la touche .
4. Appuyez sur [Options] et sélectionnez l'option souhaitée.

"OK" : Le résultat scanné se trouve sur l'écran de saisie de texte.

"Choisir/Modifier" : Vous pouvez modifier le résultat scanné.

"Changer le mode" : Le résultat scanné peut être converti en une adresse Web, une adresse e-mail, un numéro de téléphone ou du texte.

Pour utiliser du texte inversé





1. En mode Scan, appuyez sur [Options] et sélectionnez "Texte inversé".
2. Sélectionnez l'option souhaitée parmi "Auto", "Normale" ou "Inversé".

E-Book (M 7-6)

Cette fonction vous permet d'afficher des fichiers E-Book (fichiers XMDF ou texte) enregistrés sur une carte mémoire.

"Organiseur et outils" → "E-Book"

1. Sélectionnez le fichier souhaité.

Pour faire défiler l'écran vers le haut et vers le bas (vers la ligne précédente ou suivante), appuyez sur  ou sur . Pour passer aux pages précédentes ou suivantes, appuyez sur  ou sur .

2. Lorsque vous avez terminé la lecture, appuyez sur .

Conseil

- Lorsqu'un appel arrive alors que la visionneuse est activée ou lorsque vous quittez un E-Book, "Signet auto1" est automatiquement ajouté à la dernière page visionnée. La page comportant le signet s'ouvre automatiquement la prochaine fois que vous sélectionnez le fichier. Le nouveau signet est maintenant "Signet auto1", et le signet précédent devient "Signet auto2".

Ajout d'un signet

Vous pouvez ajouter jusqu'à deux signets à chaque fichier E-Book.

"Organiseur et outils" → "E-Book"

1. Sélectionnez le fichier souhaité.
2. Appuyez sur [Options] et sélectionnez "Signet".
3. Sélectionnez "Signet1" ou "Signet2".

Remarque

- Il est impossible de visualiser des fichiers E-Book pendant l'utilisation de "Musique" ou "Jeux et applications".
- Si vous retirez la carte mémoire pendant que la fonction E-Book est utilisée, un message de confirmation apparaît et votre téléphone repasse en veille.

Chronomètre (M 7-7)

Vous pouvez stocker 4 temps à l'aide de la fonction Chronomètre.

"Organiseur et outils" → "Chronomètre"

1. Appuyez sur  pour démarrer.

Appuyez sur [LAP] pour consulter le temps avant que le chronomètre ne s'arrête. Les 4 derniers temps sont enregistrés.

2. Appuyez sur  pour arrêter le chronomètre.

Conseil

- Vous pouvez enregistrer un journal des temps et de l'heure d'arrêt dans Modèles en appuyant sur [Options] et en sélectionnant "Enreg. ds Mes Modèles".

Remise à zéro du chronomètre

1. Une fois que vous avez arrêté le chronomètre, appuyez sur [Options], puis sélectionnez "Réinitialiser".

Tâches (M 7-8)

Vous pouvez enregistrer votre planning comme entrées de tâche pour une date ou une heure donnée.

Création d'une entrée

"Organiseur et outils" → "Tâches"

1. Sélectionnez "Ajouter entrée".
2. Entrez l'objet du message.
3. Entrez la date puis l'heure d'échéance.

4. Sélectionnez l'heure de rappel.

Si vous sélectionnez "Autre", entrez la date et l'heure de rappel souhaitées.

5. Appuyez sur [Enreg.].

Remarque

- Si la date et l'heure n'ont pas été réglées, l'écran de saisie de la date et de l'heure s'affiche (p. 100).

Pour changer le type de sonnerie d'alarme ou de fichier de clip vidéo

1. Sur l'écran Nouvelle entrée, sélectionnez "Rappel".
2. Sélectionnez "Attribuer Son/Vidéo".
3. Sélectionnez "Attribuer sonnerie", puis sélectionnez "Sons prédéfinis" ou "Mes sons", ou sélectionnez "Attribuer Vidéo".
4. Sélectionnez la sonnerie ou le clip vidéo souhaité.

Pour en savoir plus sur la sélection d'une sonnerie, reportez-vous à la section "Attribution d'une sonnerie" à la page 94.

Pour changer la durée de la sonnerie de l'alarme ou de la vidéo

1. Sur l'écran Nouvelle entrée, sélectionnez "Rappel".
2. Choisissez "Durée".
3. Sélectionnez la durée.

Lorsque vous sélectionnez "Autre" à l'étape 3, vous pouvez indiquer la durée souhaitée en entrant deux chiffres à l'aide du clavier.

Pour changer la description

1. Sur l'écran Nouvelle entrée, sélectionnez "Description".
2. Entrez un mémo pour l'entrée de tâche.

Pour rendre l'entrée secrète

1. Sur l'écran Nouvelle entrée, sélectionnez "Secrète".
2. Sélectionnez "Oui" pour rendre les données secrètes ou "Non" pour les laisser telles quelles.

Pour marquer l'entrée comme terminée ou non terminée

"Organiseur et outils" → "Tâches"

1. Mettez en surbrillance l'entrée souhaitée.
2. Appuyez sur la touche .
3. Sur l'écran, appuyez sur [Options] et sélectionnez "Cocher".
Pour marquer l'entrée comme non terminée, sélectionnez "Décocher".

Envoi d'une tâche

"Organiseur et outils" → "Tâches"

1. Mettez en surbrillance la tâche que vous souhaitez envoyer.
2. Appuyez sur [Options] et sélectionnez "Envoyer".
3. Sélectionnez "Par MMS", "Par Bluetooth" ou "Par infrarouge".

Pour des détails sur la création d'un message, consultez "Créer un nouveau message" à la page 50.

Reportez-vous à la section "Bluetooth" à la page 111, pour plus d'informations sur les paramètres de la liaison sans fil *Bluetooth*. Pour des détails sur les paramètres infrarouge, consultez "Infrarouge" à la page 113.

Remarque

- Lors d'un jumelage, vous devez entrer votre mot de passe pour établir le premier contact avec un appareil doté de la technologie sans fil Bluetooth.

Affichage de l'état de la mémoire

"Organiseur et outils" → "Tâches"

1. Appuyez sur [Options], puis sélectionnez "État mémoire".

Suppression d'entrées



"Organiseur et outils" → "Tâches" → [Options] → "Supprimer"

1. Sélectionnez l'option souhaitée.
"Cette tâche" : Supprime l'entrée sélectionnée.
"Tts tâches finies" : Supprime toutes les entrées cochées.
"Toutes les tâches" : Supprime toutes les entrées.

Horloge universelle (M 7–9)

Configuration du fuseau horaire

"Organiseur et outils" → *"Horloge universelle"*

1. Appuyez sur [Modifier] et sélectionnez "Définir fuseau horaire".
Le fuseau horaire actuel est indiqué par une ligne rouge sur la carte du monde.
2. Appuyez sur  ou  pour changer le fuseau horaire.
3. Appuyez sur .

Pour définir un fuseau horaire personnalisé

"Organiseur et outils" → *"Horloge universelle"*

1. Appuyez sur [Modifier] et sélectionnez "Définir fuseau horaire".
2. Appuyez sur [Options] et sélectionnez "Définir fuseau perso.".
3. Entrez le nom de la ville et l'heure.

Configuration de l'heure d'été



"Organiseur et outils" → *"Horloge universelle"*

1. Appuyez sur [Modifier] et sélectionnez "Heure d'été".
2. Sélectionnez "Oui" ou "Non".

Minuteur (M 7–10)

"Organiseur et outils" → *"Minuteur"*

1. Entrez la durée du décompte.
Vous pouvez choisir une durée comprise entre 1 seconde et 60 minutes.
2. Appuyez sur  pour lancer le décompte.

3. Appuyez sur  pour suspendre le décompte.
Appuyez à nouveau sur  pour poursuivre le décompte.
4. Lorsque le décompte est terminé, appuyez sur [Annuler], puis sur  pour le recommencer.

Modification de la durée du décompte

1. Sur l'écran de démarrage du décompte, appuyez sur [Options] et sélectionnez "Modifier".
2. Modifiez la durée.

Mémo dépenses (M 7–11)

Vous pouvez enregistrer un mémo des dépenses avec des catégories prédéfinies ou éditées.

Enregistrement dans le mémo des dépenses (M 7–11–1)

"Organiseur et outils" → *"Mémo dépenses"* → *"Nouvelle dépense"*

1. Entrez les dépenses à l'aide des touches numériques.
2. Sélectionnez la catégorie souhaitée.
Le mémo des dépenses est enregistré.

Affichage des totaux (M 7-11-2)

"Organiseur et outils" → "Mémo dépenses" → "Total"

Les dépenses enregistrées s'affichent sur l'écran.

Pour modifier le montant

1. Sur l'affichage des totaux, sélectionnez l'élément souhaité.
2. Appuyez sur [Options] et sélectionnez "Changer le montant".
3. Entrez le montant souhaité à l'aide des touches numériques.

Pour supprimer un élément enregistré ou tous les éléments

1. Sur l'affichage des totaux, sélectionnez l'élément souhaité.
2. Appuyez sur [Options] et sélectionnez "Supprimer élément" ou "Supprimer tout".

Modification du nom d'une catégorie (M 7-11-3)



"Organiseur et outils" → "Mémo dépenses" → "Modifier catégorie"

1. Sélectionnez le nom de catégorie souhaité.
2. Modifiez le nom.

Raccourci téléphone (M 7-12)

Vous pouvez consulter la liste d'aide et l'utiliser pour naviguer à travers les fonctions du téléphone.

"Organiseur et outils" → "Raccourcis téléphone"

1. Appuyez sur  ou .

Applications SIM (M 11)

Vous pouvez consulter les informations relatives à la carte SIM/USIM.

Pour en savoir plus, contactez votre opérateur.

Paramètres (M 12)

Profils (M 12–1)

Il est possible de personnaliser la mélodie de la sonnerie, le son, le vibreur et les paramètres d'éclairage pour chaque profil en fonction de votre environnement.

Il existe 6 profils : "Normal", "Réunion", "Extérieur", "Voiture", "Casque" et "Silence".

Activation d'un profil

"Paramètres" → **"Profils"**

1. Sélectionnez le profil souhaité.

Remarque

- *Lorsqu'un profil est activé, l'indicateur correspondant (décrit page 17) apparaît en veille.*

Conseil

- *En veille, maintenez la pression sur  pour faire basculer les profils entre le mode Silence et le profil le plus récemment activé.*

Réinitialisation des paramètres de profil

"Paramètres" → **"Profils"**





1. Mettez en surbrillance le profil que vous souhaitez réinitialiser.
2. Appuyez sur [Options] et sélectionnez "Param. par défaut".
3. Entrez votre code téléphone.



Par défaut, le code téléphone est "9999". Pour en savoir plus la modification du code du téléphone, reportez-vous à la section "Changement du code du téléphone" à la page 108.



Volume

Vous pouvez régler le volume des appels vocaux entrants, des sons émis pour les messages SMS/MMS/Emails et des autres sons ("Volume général") sur l'un des six niveaux, ou sur une augmentation du volume pour l'ensemble, sauf pour "Volume général".

"Paramètres" → **"Profils"**

1. Mettez en surbrillance le profil que vous souhaitez personnaliser.
2. Appuyez sur [Options] et sélectionnez "Personnaliser".
3. Sélectionnez "Volume".
4. Sélectionnez "Pour appel entrant", "Pour nouveau mess." ou "Volume général".
5. Appuyez sur  (ou ) pour augmenter le volume de la sonnerie ou appuyez sur  (ou ) pour le baisser, puis appuyez sur .

Pour sélectionner "Augmentation du volume", appuyez sur  (ou sur ) au niveau 5.

Pour sélectionner "Silencieux", appuyez sur  (ou sur ) au niveau 1.

Conseil

- *Si vous sélectionnez le profil "Silence", vous avez le choix entre deux niveaux ou une augmentation du volume.*

Attribution d'une sonnerie

Vous avez le choix entre 28 sonneries, soit 5 motifs, 13 effets sonores et 10 mélodies. Vous pouvez également sélectionner un son dans Sons enregistrés pour l'utiliser comme sonnerie par défaut, à l'exception des sons au format AMR.

"Paramètres" → "Profils"

1. Mettez en surbrillance le profil que vous souhaitez personnaliser.
2. Appuyez sur [Options] et sélectionnez "Personnaliser".
3. Sélectionnez "Sonneries".
4. Sélectionnez "Pour appel vocal" ou "Pour appel visio".
5. Sélectionnez "Attribuer sonnerie".
6. Sélectionnez "Sons prédéfinis" ou "Mes sons".
7. Mettez en surbrillance la sonnerie que vous souhaitez utiliser.
Pour entendre la démo, appuyez sur [Options] et sélectionnez "Écouter".
8. Appuyez sur [Options] et sélectionnez "Attribuer" dans "Sons prédéfinis" ou "Choisir" dans "Mes sons".

Remarque

- *Même si vous supprimez une sonnerie qui utilise un son présent dans Sons et sonneries, le paramétrage reste le même et c'est la sonnerie par défaut qui est utilisée. Si vous supprimez une sonnerie assignée, la sonnerie par défaut est alors utilisée.*

Attribution d'un clip vidéo

Vous pouvez sélectionner un clip vidéo dans vidéos comme clip par défaut.

"Paramètres" → "Profils"

1. Mettez en surbrillance le profil que vous souhaitez personnaliser.
2. Appuyez sur [Options] et sélectionnez "Personnaliser".
3. Sélectionnez "Sonneries".
4. Sélectionnez "Pour appel vocal" ou "Pour appel visio".
5. Sélectionnez "Attribuer Vidéo".
6. Mettez en surbrillance le clip vidéo que vous souhaitez utiliser.
Pour prévisualiser le fichier, appuyez sur [Options] et sélectionnez "Écouter".
7. Appuyez sur [Options] et sélectionnez "Choisir".

Notification de message

Lorsque vous recevez des messages, votre téléphone vous signalera leur arrivée avec le son ou la vidéo que vous avez indiqué.

"Paramètres" → "Profils"

1. Mettez en surbrillance le profil que vous souhaitez personnaliser.
2. Appuyez sur [Options] et sélectionnez "Personnaliser".
3. Sélectionnez "Sonneries".
4. Sélectionnez "Pour nouveau mess.".
5. Sélectionnez "Attribuer sonnerie" ou "Attribuer Vidéo".
Si "Attribuer sonnerie" est sélectionné, choisissez "Sons prédéfinis" ou "Mes sons".
6. Mettez en surbrillance la sonnerie ou le clip vidéo souhaité.

Pour en savoir plus sur la l'attribution d'une sonnerie ou d'un clip vidéo, reportez-vous à la section "Attribution d'une sonnerie" ou à la section "Attribution d'un clip vidéo" à la page 94.

7. Appuyez sur [Options] et sélectionnez "Attribuer" dans "Sons prédéfinis" ou "Choisir".
8. Sélectionnez "Pour nouveau mess.", puis "Durée".
9. Saisissez la durée souhaitée.

Tonalités du clavier

Lorsque les tonalités du clavier sont activées, un son de confirmation est émis chaque fois que vous appuyez sur une touche.

"Paramètres" → "Profils"

1. Mettez en surbrillance le profil que vous souhaitez personnaliser.
2. Appuyez sur [Options] et sélectionnez "Personnaliser".
3. Sélectionnez "Sons système".
4. Sélectionnez "Tonalités clavier".
5. Mettez en surbrillance le modèle de sonnerie souhaité.
6. Appuyez sur [Options] et sélectionnez "Attribuer".

Sonnerie d'alerte

Votre téléphone émet une sonnerie d'alerte lorsqu'une erreur se produit.

"Paramètres" → "Profils"

1. Mettez en surbrillance le profil que vous souhaitez personnaliser.
2. Appuyez sur [Options] et sélectionnez "Personnaliser".
3. Sélectionnez "Sons système".
4. Sélectionnez "Sonnerie alerte".
5. Choisissez "Sonnerie" ou "Durée".

Pour "Sonnerie", sélectionnez l'option "Non", "Sons prédéfinis" ou "Mes sons".

Pour "Durée", choisissez la durée souhaitée, entre 0,5 et 2 secondes.

Son à l'allumage/à l'arrêt

Le téléphone peut être paramétré pour émettre un son à l'allumage et à l'arrêt. Vous pouvez paramétrer la durée et la mélodie.

"Paramètres" → "Profils"

1. Mettez en surbrillance le profil que vous souhaitez personnaliser.
2. Appuyez sur [Options] et sélectionnez "Personnaliser".
3. Sélectionnez "Sons système".
4. Sélectionnez "Son à l'allumage" ou "Son à l'arrêt".
5. Choisissez "Son" ou "Durée".

Pour "Son", sélectionnez l'option "Non", "Sons prédéfinis" ou "Mes sons".

Vibreur

"Paramètres" → "Profils"

1. Mettez en surbrillance le profil que vous souhaitez personnaliser.
2. Appuyez sur [Options] et sélectionnez "Personnaliser".
3. Sélectionnez "Vibreur".
4. Sélectionnez "Oui", "Lier un son" ou "Non".

Conseil

- Lorsque l'option "Lier un son" est sélectionnée à l'étape 4, le vibreur est synchronisé de manière à se déclencher en même temps que la mélodie sélectionnée. Notez que certaines mélodies sont incompatibles avec l'option "Lier un son".
- La sélection de "Oui" ou "Lier un son" à l'étape 4 fait apparaître "  " sur l'écran de veille.

Voyant d'événement

Lorsque l'option d'éclairage est activée, l'éclairage externe clignote lorsque le téléphone reçoit un appel ou un message.

"Paramètres" → "Profils"

1. Mettez en surbrillance le profil que vous souhaitez personnaliser.
2. Appuyez sur [Options] et sélectionnez "Personnaliser".
3. Sélectionnez "Voyant d'événement".
4. Sélectionnez "Pour appel vocal", "Pour appel visio" ou "Pour nouveau mess.".
5. Choisissez "Activation/Désactivation".
6. Choisissez "Oui" ou "Non".

Changement de la couleur d'éclairage

Vous pouvez choisir parmi 7 couleurs et 1 modèle pour chacun des profils.

1. A l'étape 5 dans "Voyant d'événement", sélectionnez "Couleur du voyant".
2. Sélectionnez la couleur souhaitée.

Conseil

- Si vous avez sélectionné "Disco" à l'étape 2, les 7 couleurs clignotent successivement.

Voyant d'état

Lorsque l'option d'éclairage est activée, l'éclairage externe ou le petit voyant clignotant pour vous indiquer que vous avez des appels manqués ou des messages non lus.

"Paramètres" → "Profils"

1. Mettez en surbrillance le profil que vous souhaitez personnaliser.
2. Appuyez sur [Options] et sélectionnez "Personnaliser".
3. Sélectionnez "Voyant d'état".
4. Sélectionnez "Pour appel manqué" ou "Pour nouveau mess.".
5. Choisissez "Activation/Désactivation".
6. Sélectionnez "Oui (Éclairage externe)", "Oui (Petit voyant)" ou "Non".

Changement de la couleur d'éclairage

Vous pouvez choisir parmi 7 couleurs lorsque "Voyant d'état" est défini sur "Oui (Éclairage externe)".

1. A l'étape 5 dans "Voyant d'état", sélectionnez "Couleur Éclairage externe".
2. Sélectionnez la couleur souhaitée.

Réponse toutes touches

Vous pouvez répondre à un appel en appuyant sur n'importe quelle touche, à l'exception de ☺,  et [Occupé]. Pour des informations détaillées, reportez-vous à la section "Répondre à un appel vocal" à la page 21.

"Paramètres" → "Profils"

1. Mettez en surbrillance le profil que vous souhaitez personnaliser.
2. Appuyez sur [Options] et sélectionnez "Personnaliser".
3. Sélectionnez "Rép. toutes touches".
4. Sélectionnez "Oui" ou "Non".

Affichage (M 12–2)

Vous pouvez changer les paramètres de l'écran.

Configuration du fond d'écran (M 12–2–1)

Pour l'écran de veille, 5 images sont fournies.

Il est possible d'utiliser comme fond d'écran les photos prises avec l'appareil photo numérique ou les images téléchargées à partir d'un site WAP.

Pour configurer Mes photos

"Paramètres" → "Affichage" → "Fond d'écran"

1. Sélectionnez "Mes Photos".
2. Sélectionnez la photo souhaitée.
3. Après avoir affiché la photo, appuyez sur .

Remarque

- Certaines photos ne peuvent pas être utilisées à cause de leurs types d'image et de données.
- Si la photo présente dans Mes Photos est déjà configurée, elle apparaît à l'étape 1. Appuyez sur [Modifier] et sélectionnez la photo souhaitée.

Graphiques système (M 12–2–2)

Il est possible d'afficher des photos à la mise en marche et à l'arrêt du téléphone, lorsque vous recevez un appel ou lorsque l'alarme retentit.

Vous pouvez utiliser des photos prises avec l'appareil photo numérique ou téléchargées à partir d'un site WAP.

Pour utiliser une animation/un motif prédéfini

"Paramètres" → "Affichage" → "Graphiques système"

1. Sélectionnez la scène pour laquelle régler la photo.
2. Sélectionnez "Animation prédéfinie" lorsque vous sélectionnez "Marche" ou "Arrêt" à l'étape 1.
Sélectionnez "Motif 1", "Motif 2" ou "Motif 3" lorsque vous sélectionnez "Appel entrant" ou "Alarme" à l'étape 1.

Pour configurer Mes photos

"Paramètres" → "Affichage" → "Graphiques système"

1. Sélectionnez la scène pour laquelle régler la photo.
2. Sélectionnez "Mes Photos".
3. Sélectionnez la photo souhaitée.
4. Après avoir affiché la photo, appuyez sur .
5. Spécifiez la zone que vous voulez afficher à l'aide des touches de navigation.

Remarque

- *Certaines photos ne peuvent pas être utilisées à cause de leurs types d'image et de données.*
- *Si la photo présente dans Mes Photos est déjà configurée, elle apparaît à l'étape 2. Appuyez sur [Modifier] et sélectionnez la photo souhaitée.*

Configuration de l'épaisseur de la police (M 12–2–3)

"Paramètres" → "Affichage" → "Paramétrage police"

1. Choisissez "Fin", "Normal", "Gras" ou "Plus gras".

L'aperçu est affiché dans l'épaisseur sélectionnée.

Configuration du message d'accueil (M 12–2–4)

Vous pouvez définir le message qui s'affiche lorsque vous allumez votre téléphone.

"Paramètres" → "Affichage" → "Message d'accueil" → "Activation/Désactivation"

1. Sélectionnez "Oui" ou "Non".
2. Sélectionnez "Modif. message" et entrez le message (jusqu'à 10 caractères).

Rétro-éclairage (M 12-2-5)

Le rétro-éclairage sera désactivé si vous n'appuyez pas sur le clavier pendant un certain temps. Vous pouvez spécifier le délai souhaité avant la désactivation du rétro-éclairage, ce qui permet d'augmenter l'autonomie de la batterie.

Conseil

- La durée du rétro-éclairage est fixée à 15 secondes par défaut.

Pour sélectionner le délai du rétro-éclairage



"Paramètres" → "Affichage" → "Rétro-éclairage" → "Délai de désactivation"

1. Sélectionnez la durée souhaitée.

Sélectionnez "Non" pour le désactiver.

Pour régler la luminosité du rétro-éclairage

"Paramètres" → "Affichage" → "Rétro-éclairage" → "Luminosité"

1. Appuyez sur  et  pour choisir un des 4 niveaux d'éclairage.
2. Appuyez sur .

Configuration de l'éco-affichage (M 12-2-6)

L'écran de ce téléphone s'éteint automatiquement après une certaine durée. Vous pouvez changer la durée avant laquelle l'éco-affichage est activé, ce qui permet d'augmenter l'autonomie de la batterie.

"Paramètres" → "Affichage" → "Éco-Affichage"

1. Sélectionnez la durée souhaitée.

Le délai d'activation par défaut de la fonction Éco-Affichage de ce téléphone est fixé à 2 minutes.

Remarque

- La fonction Éco-Affichage est désactivée pendant les appels, lors de l'utilisation du service WAP ou encore en cas d'activation d'une application.
- Pour annuler l'éco-affichage : La fonction Éco-Affichage est activée jusqu'à ce que vous appuyiez sur une touche ou qu'une alerte soit reçue. La première pression de touche ne fait qu'annuler cette fonction. Vous devez appuyer sur une autre touche pour entrer une valeur numérique ou alphabétique.

Paramétrage de la sortie vidéo (M 12-2-7)

Le câble disponible en option vous permet de raccorder le téléphone à un autre appareil tel qu'un téléviseur ou un lecteur vidéo pour diffuser et visionner les photos ou les clips vidéo enregistrés dans votre téléphone. Vous pouvez également diffuser et afficher les données stockées dans la carte mémoire.

Activation de la fonction de sortie

Il faut tout d'abord raccorder le téléphone à l'autre appareil à l'aide du câble disponible en option.

"Paramètres" → "Affichage" → "Sortie vidéo" → "Activation/Désactivation"

1. Choisissez "Oui".

Sélectionnez "Non" sur l'écran de sortie lorsque vous avez terminé.

Remarque

- Vous ne pouvez émettre de données vers l'appareil raccordé lorsque le téléphone est fermé.
- Certaines images ou certains clips vidéo ne peuvent pas être émis.

Pour sélectionner la taille d'affichage

Vous pouvez afficher les images agrandies.

"Paramètres" → "Affichage" → "Sortie vidéo" → "Taille affichage"

1. Sélectionnez "Agrandir".

Pour afficher l'image dans sa taille originale, sélectionnez "Taille originale".

Pour faire pivoter l'image

"Paramètres" → "Affichage" → "Sortie vidéo" → "Paramètre de rotation"

1. Sélectionnez l'élément souhaité.

L'image affichée sur l'appareil est pivotée selon l'angle sélectionné.

Pour sélectionner le système TV

Vous devez sélectionner le système TV approprié. Reportez-vous au manuel d'utilisation de l'appareil raccordé pour connaître le système TV utilisé.

"Paramètres" → "Affichage" → "Sortie vidéo" → "Système TV"

1. Sélectionnez l'élément souhaité.

Son (M 12–3)

Vous pouvez utiliser ce menu pour vérifier ou modifier les paramètres de profils actuels (sauf "Rép. toutes touches").

Pour paramétrer le son Surround

"Paramètres" → "Son" → "Surround"

1. Sélectionnez "Oui", "Lier un son" ou "Non".



Date et Heure (M 12–4)

L'heure et la date doivent être définies pour que les différentes fonctions du téléphone associées à l'heure fonctionnent correctement.

"Paramètres" → "Date et Heure" → "Définir date/heure"

1. Entrez le jour, le mois et l'année à l'aide des touches numériques.
2. Entrez l'heure à l'aide des touches numériques.

Conseil

- Lorsque vous entrez l'Heure au format 12 heures, appuyez sur  ou sur  pour basculer entre am et pm. L'ordre d'affichage de la date et de l'heure dépend du paramètre de format.



Configuration de l'heure d'été (M 12–4–2)

"Paramètres" → "Date et Heure" → "Heure d'été"

1. Sélectionnez "Oui" ou "Non".



Configuration du fuseau horaire (M 12–4–3)

"Paramètres" → "Date et Heure" → "Définir fuseau horaire"

1. Appuyez sur  ou sur  pour sélectionner la ville.
2. Appuyez sur .

Personnalisation du fuseau horaire

"Paramètres" → **"Date et Heure"** → **"Définir fuseau horaire"**
→ **[Options]** → **"Définir fuseau perso."**

1. Entrez le nom de la ville.
2. Entrez la différence horaire à l'aide des touches numériques.
Appuyez sur  ou  pour basculer entre – et +.
3. Appuyez sur .

Affichage de la date et de l'heure (M 12–4–4)

Vous pouvez afficher le calendrier ou la date et/ou l'heure en veille.

Pour définir l'affichage de l'horloge

"Paramètres" → **"Date et Heure"** → **"Afficher date/heure"**
→ **"Afficher horloge"**

1. Sélectionnez le type d'horloge souhaité ou "Non" pour ne pas afficher l'horloge.

Pour définir l'affichage du calendrier

"Paramètres" → **"Date et Heure"** → **"Afficher date/heure"**
→ **"Afficher calendrier"**

1. Sélectionnez le type de calendrier souhaité ou "Non" pour ne pas afficher le calendrier.

Horloge universelle (M 12–4–5)

Pour en savoir plus, reportez-vous à la section "Horloge universelle" à la page 90.

Sélection du format horaire (M 12–4–6)

"Paramètres" → **"Date et Heure"** → **"Format horaire"**

1. Sélectionnez "24 heures" ou "12 heures".

Sélection du format de date (M 12–4–7)

"Paramètres" → **"Date et Heure"** → **"Format de date"**

1. Sélectionnez "J.M.A", "M–J–A" ou "A/M/J".

Paramétrage du format du calendrier (M 12–4–8)

"Paramètres" → **"Date et Heure"** → **"Format de calendrier"**

1. Sélectionnez "Dimanche–Samedi" ou "Lundi–Dimanche".

Choix de la langue (M 12–5)

Vous pouvez changer la langue affichée sur le téléphone.

"Paramètres" → **"Langue"**

1. Sélectionnez la langue souhaitée.

Remarque

- Si vous avez sélectionné l'option "Automatique" à l'étape 1, la langue prédéfinie sur la carte SIM/USIM est sélectionnée.
- Si la langue de la carte SIM/USIM n'est pas prise en charge, la langue par défaut du téléphone est utilisée.

Conseil

- Vous pouvez également modifier la langue de saisie sur l'écran de saisie de texte (p. 30).

Appels (M 12–6)

Répondeur et renvois (M 12–6–1)

Ce service peut être utilisé pour renvoyer les appels reçus auxquels vous ne pouvez pas répondre. Il est possible de renvoyer les appels vers un autre numéro de téléphone ou vers votre répondeur.

Remarque

- *Ce service peut ne pas être disponible sur certains réseaux de téléphonie mobile. Contactez votre opérateur pour plus d'informations.*

Pour configurer les numéros du répondeur

Vous pouvez transférer les appels au centre du service de répondeur du réseau. Selon votre position à l'intérieur ou à l'extérieur de votre réseau, vous pouvez définir deux numéros de répondeur, un pour votre réseau domestique et un autre pour un réseau d'itinérance.

Remarque

- *Ce service dépend de la carte SIM. Pour plus d'informations, contactez le fabricant de la carte SIM.*

"Paramètres" → "Appels" → "Répondeur et renvois" → "Répondeur" → "Paramètres" → "Nos répondeur"

1. Sélectionnez "Répondeur (national)" ou "Répondeur (intern.)".
2. Entrez le numéro de téléphone souhaité.

Pour accéder au centre répondeur

1. En veille, maintenez la touche  enfoncée.

Pour activer le répondeur

"Paramètres" → "Appels" → "Répondeur et renvois" → "Répondeur" → "Activer"

1. Sélectionnez l'une des options suivantes :

"Toujours" :	Renvoie tous les appels sans sonnerie.
"Si occupé" :	Renvoie les appels entrants lorsque vous êtes déjà en cours de conversation.
"Pas de réponse" :	Renvoie les appels entrants si vous ne répondez pas à un appel dans un délai spécifique.
"Non joignable" :	Renvoie les appels entrants lorsque votre téléphone est hors réseau ou éteint.

Si vous sélectionnez "Pas de réponse", choisissez l'une des 6 durées (05 à 30 secondes).

2. Appuyez sur .

Pour activer le service de transfert

Sélectionnez l'option souhaitée.

"Paramètres" → "Appels" → "Répondeur et renvois" → "Renvois"

1. Sélectionnez "Activer" ou "Par service".

Si vous sélectionnez "Par service", vous pouvez choisir d'autres options de renvoi.

2. Choisissez entre "Toujours", "Si occupé", "Pas de réponse" ou "Non joignable".

Si vous sélectionnez "Pas de réponse", sélectionnez la période entre 6 niveaux (05 à 30 secondes).

3. Entrez le numéro de téléphone auquel vous souhaitez renvoyer les appels ou recherchez-le dans Mes Contacts (p. 35).

4. Appuyez sur .

Remarque

- Lorsque les renvois dans "Appels vocaux" sont définis sur "Toujours",  apparaît en veille.

Pour contrôler l'état des renvois

"Paramètres" → "Appels" → "Répondeur et renvois" → "État"

1. Sélectionnez l'option de renvois que vous voulez contrôler.

Pour désactiver le renvoi/répondeur

"Paramètres" → "Appels" → "Répondeur et renvois" → "Désactiver"

1. Sélectionnez l'option souhaitée.

Pour annuler le service de transfert et de répondre

Lorsque vous avez modifié les paramètres de renvoi, vous pouvez les annuler à l'aide de ce service.

"Paramètres" → "Appels" → "Répondeur et renvois" → "Tout annuler"

Appel en instance (M 12–6–2)

Remarque

- Ce service peut ne pas être disponible sur certains réseaux de téléphonie mobile. Contactez votre opérateur pour plus d'informations.

Pour pouvoir recevoir un appel pendant qu'un autre est en cours, vous devez activer le service d'appel en instance.

"Paramètres" → "Appels" → "Appel en instance"

1. Sélectionnez "Oui", "Non" ou "État".

Présentation de votre numéro de téléphone (M 12–6–3)

Ce paramètre vous permet de définir si vous souhaitez ou non montrer votre numéro de téléphone à la personne que vous appelez.

"Paramètres" → "Appels" → "Présenter numéro"

1. Sélectionnez "Oui", "Non" ou "État".

Remarque

- Certains réseaux ne prennent pas en charge cette fonction. Pour savoir si vous avez accès à ce service, veuillez contacter votre opérateur.

Limiter appels (M 12-6-4)

Cette fonction permet d'appliquer des restrictions aux appels entrants et sortants. Pour activer cette option, vous devez disposer du mot de passe spécifié, que votre opérateur vous communiquera.

"Paramètres" → "Appels" → "Limiter appels"

1. Sélectionnez "Appels sortants" ou "Appel entrant".

"Appels sortants" : Restreint les appels sortants.

"Appel entrant" : Restreint les appels entrants.

2. Sélectionnez l'une des options suivantes :

(Pour "Appels sortants")

"Interd. ts app. sort." : Restreint tous les appels sortants, sauf les appels d'urgence.

"Interdire appels int." : Restreint tous les appels internationaux sortants.

"Local & national seul." : Restreint tous les appels internationaux, sauf vers votre pays.

(Pour "Appel entrant")

"Interd. ts app. ent." : Restreint tous les appels entrants.

"Interdire étranger" : Restreint tous les appels entrants lorsque vous n'êtes pas dans la zone de couverture de votre opérateur de réseau enregistré.

3. Sélectionnez l'une des options suivantes :

"Tous les services" : Restreint tous les services.

"Appels vocaux" : Restreint tous les appels vocaux.

"Appels visio" : Limite tous les appels visio.

"Fax" : Restreint tous les appels de télécopie.

"Messages" : Restreint tous les messages.

4. Sélectionnez "Oui", "Non" ou "État".

5. Entrez le mot de passe de réseau.

Pour annuler les paramètres

"Paramètres" → "Appels" → "Limiter appels"

1. Sélectionnez "Appels sortants" ou "Appel entrant".

2. Sélectionnez "Tout annuler".

3. Entrez le mot de passe de réseau.

Refuser un appel entrant

Vous pouvez enregistrer les numéros auxquels vous ne souhaitez pas répondre.

Pour refuser le numéro enregistré

"Paramètres" → "Appels" → "Limiter appels" → "Liste numéros refusés" → "Activation/Désactivation"

1. Sélectionnez "Oui" ou "Non".

Pour enregistrer le numéro refusé

"Paramètres" → "Appels" → "Limiter appels" → "Liste numéros refusés" → "Définir liste"

1. Sélectionnez un champ vide.

2. Entrez le numéro souhaité.

Appel rejeté

Lorsque l'option "Appel rejeté" est activée, les appels entrants dont le numéro est masqué sont rejetés.

"Paramètres" → "Appels" → "Limiter appels" → "Appel rejeté"

1. Choisissez "Oui" ou "Non".

Changement du mot de passe réseau

"Paramètres" → "Appels" → "Limiter appels" → "Changer mot de passe"

1. Entrez l'ancien mot de passe de réseau.
2. Entrez un nouveau mot de passe de réseau.
3. Confirmez le nouveau mot de passe de réseau.

Si vous entrez un mot de passe incorrect, vous êtes à nouveau invité à entrer le mot de passe.

4. Appuyez sur .

Numéro de la liste restreinte

Lorsque l'option Numéro de la liste restreinte est activée, vous ne pouvez appeler que les numéros pré-enregistrés.

Pour activer la fonction Numéro de la liste restreinte.

"Paramètres" → "Appels" → "Limiter appels" → "Liste numéros autorisés" → "Activation/Désactivation"

1. Sélectionnez "Oui" pour activer cette fonction.

Pour ajouter un nom

"Paramètres" → "Appels" → "Limiter appels" → "Liste numéros autorisés" → "Définir liste"

1. Mettez en surbrillance l'entrée vierge, appuyez sur [Options], puis choisissez "Ajout num. comp.".
2. Entrez votre code PIN2.
3. Ajoutez un nom et un numéro de téléphone.
Pour en savoir plus sur l'ajout d'un nom et d'un numéro de téléphone, reportez-vous à la section "Nouveau contact" à la page 35.
4. Appuyez sur [Enreg.]

Test minute (M 12–6–5)

La fonction Test minute vous informe sur la durée de votre conversation en émettant un son toutes les minutes.

"Paramètres" → "Appels" → "Test minute"

1. Sélectionnez "Oui" ou "Non".

Affichage de la durée des appels (M 12–6–6)

"Paramètres" → "Appels" → "Afficher durée"

1. Sélectionnez "Oui" ou "Non".

Affichage des coûts des appels (M 12–6–7)

"Paramètres" → "Appels" → "Affiche coût appel"

1. Sélectionnez "Oui" ou "Non".

Rappel automatique (M 12–6–8)

"Paramètres" → "Appels" → "Rappel auto"

1. Sélectionnez "Oui" ou "Non".

Appels visio (M 12–7)

Vous pouvez définir différents types de fonctions et de services pour les appels visio.

Sélection de l'image de la caméra (M 12–7–1)

Pour l'image montrée à l'appelant, vous pouvez choisir entre l'image de la caméra interne et une image alternative.

"Paramètres" → "Appels visio" → "Image de caméra"

1. Sélectionnez "Image par défaut".
2. Sélectionnez "Caméra interne" ou "Autre image"

Sélection de l'image pour l'image alternative

Cette fonction est seulement disponible si vous avez choisi "Autre image" pour "Image par défaut".

"Paramètres" → "Appels visio" → "Image de caméra"

1. Sélectionnez "Autre image".
2. Sélectionnez "Image prédéfinie" ou "Mes Photos".
3. Sélectionnez la photo souhaitée.

Activation/Désactivation des haut-parleurs (M 12–7–2)

"Paramètres" → "Appels visio" → "Ht-parleur"

1. Choisissez "Oui" pour activer les haut-parleurs sur les côtés de votre téléphone, ou "Non" pour les désactiver.

Sélection de la qualité de la photo (M 12–7–3) (M 12–7–4)

Sélectionnez le format souhaité des données pour votre environnement.

"Paramètres" → "Appels visio" → "Qualité photo entrante"

"Paramètres" → "Appels visio" → "Qualité photo sortante"

1. Sélectionnez "Normale", "Qualité prioritaire" ou "Vitesse prioritaire".

Sélectionnez "Vitesse prioritaire" pour que la communication soit plus rapide.

Rétro-éclairage (M 12–7–5)

Lorsque ce paramètre est réglé sur Oui, le rétro-éclairage du téléphone est activé pendant les appels visio.

"Paramètres" → "Appels visio" → "Rétro-éclairage"

1. Sélectionnez "Tjrs allumé", "Tjrs éteint" ou "Par défaut".

L'option "Par défaut" dépend du paramètre de rétro-éclairage de l'écran principal (p. 99).

Secret (M 12–7–6)

Vous pouvez désactiver le microphone pendant un appel visio.

"Paramètres" → "Appels visio" → "Désactiver son"

1. Sélectionnez "Oui" pour activer le mode secret ou "Non" pour le désactiver.

Attribution d'une photo d'attente (M 12-7-7)

Vous pouvez afficher une image enregistrée dans le téléphone sur l'écran principal tout en mettant un appel en attente.

"Paramètres" → "Appels visio" → "Photo d'attente"

1. Sélectionnez "Image prédéfinie" ou "Mes Photos".
2. Sélectionnez la photo souhaitée.

Sécurité (M 12-8)

Activation et désactivation du code PIN (M 12-8-1)

Si le code PIN est activé, vous devez le saisir à chaque fois que vous allumez votre téléphone. Votre code PIN est stocké sur la carte SIM/USIM et devrait normalement vous avoir été communiqué à l'achat de la carte. Pour en savoir plus, contactez votre opérateur.

"Paramètres" → "Sécurité" → "Saisir Code PIN" → "Activation/Désactivation"

1. Sélectionnez "Oui" pour activer le code PIN ou "Non" pour le désactiver.
2. Entrez votre code PIN.

Remarque

- Si vous entrez un code PIN incorrect trois fois à l'étape 2, la carte SIM/USIM sera bloquée. Pour la débloquer, contactez votre opérateur.

Changement de code PIN

Cette fonction vous permet de changer le code PIN enregistré sur la carte SIM/USIM. Avant de modifier le code PIN, sélectionnez "Oui" à l'étape 1 de la section "Activation et désactivation du code PIN".

"Paramètres" → "Sécurité" → "Saisir Code PIN" → "Changer code PIN"

1. Entrez le code PIN existant.
2. Entrez un nouveau code PIN.
3. Entrez une deuxième fois le nouveau code PIN.

Changement du code PIN2 (M 12-8-2)

Le code PIN2 sert à protéger certaines fonctions du téléphone telles que la liste des numéros autorisés et les limitations de coût d'appel. Le changement du code PIN2 est décrit ci-dessous.

"Paramètres" → "Sécurité" → "Changer code PIN2"

1. Entrez le code PIN2 existant.
2. Entrez un nouveau code PIN2.
3. Entrez une deuxième fois le nouveau code PIN2.

Verrouillage téléphone (M 12-8-3)

La fonction Verrouillage du téléphone est une option de sécurité supplémentaire qui permet d'éviter l'usage non autorisé de votre téléphone ou l'utilisation de certaines fonctions.

"Paramètres" → "Sécurité" → "Verrouillage tél."

1. Sélectionnez "Oui" ou "Non".
2. Entrez votre code téléphone.

Verrou. fonc. du tél. (M 12–8–4)

En activant cette option, toutes les fonctions du téléphone sont verrouillées jusqu'à ce que le code de téléphone correct soit entré.

"Paramètres" → "Sécurité" → "Verrou. fonc. du tél."

1. Entrez votre code téléphone.

Par défaut, le code téléphone est "9999". Pour en savoir plus sur le changement du code du téléphone, reportez-vous à la section "Changement du code du téléphone".

Pour désactiver le verrouillage de la fonction

Entrez votre code téléphone en veille pour désactiver le verrouillage de la fonction.

Verrouillage des contacts (M 12–8–5)

La fonction de verrouillage des contacts permet d'éviter tout usage non autorisé de vos contacts.

"Paramètres" → "Sécurité" → "Verrouill. Contacts"

1. Sélectionnez "Oui" pour bloquer les contacts ou "Non" pour les débloquer.
2. Entrez votre code téléphone.

Affichage des données secrètes (M 12–8–6)

Cette option, lorsqu'elle est activée, permet de consulter les données masquées.

"Paramètres" → "Sécurité" → "Montrer données sec."

1. Sélectionnez "Oui" pour afficher les données ou "Non" pour les masquer.
2. Entrez votre code téléphone lorsque vous choisissez "Oui".

Changement du code du téléphone (M 12–8–7)

Par défaut, le code téléphone est "9999".

"Paramètres" → "Sécurité" → "Changer code tél."

1. Entrez l'ancien code de téléphone.
2. Entrez un nouveau code de téléphone.
3. Entrez le nouveau code de téléphone une seconde fois.

Réinitialisation principale (M 12–9)

Réinitialisation des paramètres de M1 à M12 (M 12–9–1)

"Paramètres" → "Réinitialisation" → "Réinit. paramètres"

1. Entrez votre code téléphone.

Par défaut, le code téléphone est "9999". Pour en savoir plus la modification du code du téléphone, reportez-vous à la section "Changement du code du téléphone".

Remarque

- *Tous les paramètres ne sont pas réinitialisés.*

Réinitialisation de tous les paramètres de M1 à M12 et de toutes les données créées (M 12–9–2)

"Paramètres" → "Réinitialisation" → "Réinitialiser tout"

1. Entrez votre code téléphone.

Pour en savoir plus sur le code du téléphone, reportez-vous à la "Changement du code du téléphone".

Journal des appels (M 9)

Le téléphone enregistre les 30 derniers appels manqués, appels reçus et numéros composés.

Affichage du journal des appels

"Journal des appels"

1. Choisissez "Tous les appels", "Numéros composés", "Appels manqués" ou "Appels reçus".

Le journal des appels sélectionné s'affiche.

Pour passer à un autre journal, appuyez sur ◀ ou sur ▶.

2. Sélectionnez le numéro que vous souhaitez consulter.

Pour composer le numéro, appuyez sur ●.

Conseil

- Vous pouvez également confirmer les journaux d'appels en appuyant sur ☺ en veille.

Envoi d'un message

1. Dans le journal des appels, mettez en surbrillance le numéro de téléphone ou le contact auquel vous souhaitez envoyer un message.
2. Appuyez sur [Options], puis sélectionnez "Créer Message".
Pour en savoir plus sur la création d'un message, reportez-vous à la section "Créer un nouveau message" à la page 50.

Suppression d'un journal des appels

1. Dans le journal des appels, appuyez sur [Options] et sélectionnez "Supprimer" ou "Supprimer tout".

Compteur d'appels (M 9–5)

Cette fonction vous permet de contrôler la durée de vos appels.

Contrôle de la durée du dernier appel et de tous les appels

"Journal des appels" → "Compteurs appels"

1. Sélectionnez "Appels reçus" ou "Numéros appelés".

Réinitialisation du compteur d'appels (M 9–5–3)

"Journal des appels" → "Compteurs appels" → "Réinit. compteurs"

1. Entrez votre code téléphone.

Par défaut, le code téléphone est "9999". Pour en savoir plus la modification du code du téléphone, reportez-vous à la section "Changement du code du téléphone" à la page 108.

Compteur de données (M 9–6)

Vous pouvez confirmer le nombre d'octets utilisé dans les transmissions 3G.

"Journal des appels" → "Compteurs données"

1. Choisissez "Dernière session" ou "Toutes les sessions".

Réinitialisation du compteur des données (M 9–6–3)

"Journal des appels" → "Compteurs données" → "Réinit. Compteur"

Coûts des appels (M 9-7)

Cette fonction permet de contrôler le coût de vos appels. Certains réseaux ne prennent pas en charge cette fonction. Pour savoir si vous avez accès à ce service, veuillez contacter votre opérateur.

Contrôle du coût du dernier appel (M 9-7-1)

"Journal des appels" → "Coûts des appels" → "Dernier appel"

Contrôle du coût total des appels (M 9-7-2)

"Journal des appels" → "Coûts des appels" → "Tous les appels"

Définition du taux de facturation (M 9-7-5)

Pour calculer le coût d'un appel, définissez le taux de facturation et la limite maximum du coût d'appel.

"Journal des appels" → "Coûts des appels" → "Unités de coût" → "Définir unités"

1. Entrez votre code PIN2.
2. Entrez une unité de devise (jusqu'à 3 caractères).
3. Entrez un coût par unité.

Pour entrer une virgule, appuyez sur .

Définition de la limite de facturation (M 9-7-6)

Cette fonction permet de ne pas dépasser une certaine limite de facturation.

"Journal des appels" → "Coûts des appels" → "Coût maximum" → "Définir limite"

1. Entrez votre code PIN2.
2. Entrez une valeur.

Contrôle des crédits restants (M 9-7-3)

"Journal des appels" → "Coûts des appels" → "Crédits restants"

Réinitialisation de tous les coûts des appels (M 9-7-4)

"Journal des appels" → "Coûts des appels" → "Réinitialiser Coûts"

1. Entrez votre code PIN2.

Connectivité (M 10)

En configurant les paramètres de ce menu, vous pouvez vous connecter à des téléphones conformes infrarouge ou à la technologie sans fil *Bluetooth* à l'aide de ces connexions, ainsi qu'à un PC via la technologie sans fil *Bluetooth* ou infrarouge.

Bluetooth (M 10–1)

Pour pouvoir utiliser la fonction *Bluetooth*, vous devez rechercher d'autres appareils disposant de cette fonction et avec lesquels vous souhaitez établir la connexion. Votre téléphone doit se trouver à moins de 10 mètres de l'appareil pour procéder à la recherche.

Utilisation de la fonction sans fil Bluetooth

Activation/Désactivation (M 10–1–1)

"Connectivité" → "Bluetooth" → "Activation/Désactivation"

1. Sélectionnez "Oui" ou "Non".

Lorsque la fonction sans fil *Bluetooth* est activée, "Oui" est sélectionné et "  " s'affiche.

Pour afficher ou cacher votre téléphone (M 10–1–2)

"Connectivité" → "Bluetooth" → "Visibilité"

1. Sélectionnez les paramètres de visibilité souhaités.

"Présenter mon tél" : Permet à d'autres périphériques de reconnaître votre téléphone.

"Masquer téléphone" : Masque votre téléphone aux autres périphériques.

Pour rechercher des périphériques pour jumelage (M 10–1–3)
Il est possible de trouver jusqu'à 16 périphériques.

"Connectivité" → "Bluetooth" → "Rechercher périph."

1. Sélectionnez l'appareil avec lequel vous souhaitez établir la connexion.
2. Entrez le mot de passe de l'appareil.

Remarque

- Si la fonction *Bluetooth* est désactivée avant la recherche, le téléphone active automatiquement cette fonction avant de procéder à la recherche.
- Vous ne pouvez sélectionner qu'un seul appareil pour le jumelage. Pour changer l'appareil jumelé, reportez-vous à la section "Pour activer le périphérique jumelé" à la page 112.

Conseil

- Vous pouvez économiser la batterie en désactivant la fonction *Bluetooth* lorsqu'elle ne sert pas. Pour cela, reportez-vous à la section "Activation/Désactivation" sur cette page ou la section "Désactivation automatique" à la page 113.
- Pendant un appel, vous pouvez renvoyer les appels vocaux vers le périphérique mains libres jumelé. Appuyez sur [Options] et choisissez "Transférer audio", puis "Vers Bluetooth" ou "Téléphone".

Pour activer le périphérique jumelé (M 10–1–4)

Les périphériques jumelés apparaissent sous forme d'onglets pour tous les périphériques et appareils mains libres.

"Connectivité" → "Bluetooth" → "Périph. jumelés"

1. Appuyez sur  pour passer à la liste des périphériques mains libres.
2. Sélectionnez l'appareil que vous souhaitez activer.



Pour sélectionner et désélectionner les appareils mains libres jumelés

"Connectivité" → "Bluetooth" → "Périph. jumelés"

1. Sélectionnez la liste des périphériques mains libres.
2. Appuyez sur [Options] et sélectionnez "Cocher" ou "Décocher".

Pour renommer ou supprimer les périphériques jumelés

"Connectivité" → "Bluetooth" → "Périph. jumelés"

1. Appuyez sur  ou  pour commuter entre tous les périphériques et appareils mains libres.
2. Mettez en surbrillance le périphérique souhaité.
3. Appuyez sur [Options] et sélectionnez "Changer le nom" ou "Supprimer".

Pour envoyer toutes les données à d'autres appareils (M 10–1–5)

Vous pouvez envoyer toutes les données des applications telles que Mes Contacts, Calendrier, Tâches, etc. aux appareils sélectionnés.

"Connectivité" → "Bluetooth" → "Envoyer tout"

1. Sélectionnez l'appareil souhaité.
Si aucun appareil n'est localisé, la recherche commence automatiquement.

2. Entrez votre code téléphone.

Par défaut, le code téléphone est "9999". Pour en savoir plus la modification du code du téléphone, reportez-vous à la section "Changement du code du téléphone" à la page 108.

3. Sélectionnez les données à envoyer.

4. Entrez le mot de passe du périphérique pour les appareils non appariés.

Remarque

- Si l'appareil mains libres est connecté, l'écran de confirmation permettant de désactiver cette fonction s'affiche. Appuyez sur [Oui] pour confirmer la désactivation.

Paramètres sans fil Bluetooth (M 10–1–6)

Grâce à ce paramètre, vous pouvez renommer votre téléphone, empêcher d'autres téléphones de reconnaître votre téléphone, désactiver automatiquement la fonction sans fil *Bluetooth* pour enregistrer l'alimentation batterie, etc.

Pour renommer votre téléphone

Vous pouvez renommer votre téléphone. Le nom apparaît sur d'autres appareils lorsque votre téléphone est détecté.

"Connectivité" → "Bluetooth" → "Paramètres" → "Nom appareil"

1. Entrez le nouveau nom de l'appareil.

Désactivation automatique

"Connectivité" → **"Bluetooth"** → **"Paramètres"** → **"Délai"**

1. Sélectionnez la durée souhaitée.

Votre téléphone désactive automatiquement la fonction lorsque la durée spécifiée est écoulée.

Choix des paramètres mains libres

Le kit mains libres vous permet de choisir entre deux modes; parler avec le kit mains libres ou parler avec le téléphone.

"Connectivité" → **"Bluetooth"** → **"Paramètres"** → **"Param. mains libres"**

1. Sélectionnez "Mode privé" ou "Mode mains lib."

"Mode privé" : Pour parler avec le téléphone

"Mode mains lib." : Permet de parler avec le kit mains libres

Activation/Désactivation de la requête d'authentification

Vous pouvez demander à l'expéditeur ou au destinataire des données OBEX d'authentifier le code de passe (échange du code de passe) avant le jumelage des périphériques.

"Connectivité" → **"Bluetooth"** → **"Paramètres"** → **"Authentification"**

1. Sélectionnez "Oui" ou "Non".

Remarque

- Aucune authentification n'est requise pour les périphériques jumelés.
- Même si vous sélectionnez "Non", vous pouvez authentifier le code de passe lorsque l'expéditeur le demande.

Pour en savoir plus sur le téléphone

"Connectivité" → **"Bluetooth"** → **"Paramètres"** → **"Détails téléphone"**

Infrarouge (M 10–2)

Pour pouvoir utiliser la fonction infrarouge, vous devez rechercher d'autres appareils disposant de cette fonction et avec lesquels vous souhaitez établir la connexion. Votre téléphone doit se trouver à moins de 20 centimètres de l'autre téléphone pour procéder à la recherche. L'option infrarouge se désactive si aucune donnée n'est émise ou reçue par communication infrarouge.

Activation/Désactivation (M 10–2–1)

"Connectivité" → **"Infrarouge"** → **"Activation/Désactivation"**

1. Sélectionnez "Oui" ou "Non".

Le paramétrage infrarouge est activé et "IR" apparaît.

Envoi de toutes les données à d'autres appareils (M 10–2–2)

"Connectivité" → **"Infrarouge"** → **"Envoyer tout"**

1. Entrez votre code téléphone.

Par défaut, le code téléphone est "9999". Pour en savoir plus sur la modification du code du téléphone, reportez-vous à la section "Changement du code du téléphone" à la page 108.

2. Sélectionnez les données à envoyer.

3. Entrez le code d'autorisation.

Paramètres réseau (M 10–3)

Sélection automatique d'un réseau

Chaque fois que vous allumez le téléphone, celui-ci choisit automatiquement un réseau.

"Connectivité" → **"Paramètres réseau"** → **"Mode réseau"**

1. Sélectionnez "Auto".

Sélection manuelle d'un réseau

"Connectivité" → **"Paramètres réseau"** → **"Mode réseau"**

1. Sélectionnez "GSM".

Sélection automatique d'un réseau

Chaque fois que vous allumez le téléphone, celui-ci essaie de se connecter au réseau préféré.

Si votre téléphone n'est pas connecté au réseau, vous pouvez exécuter immédiatement l'opération suivante pour établir la connexion réseau préférée.

"Connectivité" → **"Paramètres réseau"** → **"Sélectionner réseau"** → **"Automatique"**

Configuration manuelle du réseau

"Connectivité" → **"Paramètres réseau"** → **"Sélectionner réseau"** → **"Manuel"**

1. Sélectionnez le réseau souhaité.

Ajout d'un réseau

"Connectivité" → **"Paramètres réseau"** → **"Sélectionner réseau"** → **"Ajouter nouveau réseau"**

S'il n'y a aucune entrée, appuyez sur  et allez à l'étape 2.

S'il existe une entrée, appuyez sur  et procédez comme suit.

1. Sélectionnez "Ajouter".
2. Entrez le code pays (jusqu'à 3 chiffres).

3. Entrez le code réseau (jusqu'à 3 chiffres).
4. Entrez un nouveau nom de réseau (jusqu'à 25 caractères).
5. Sélectionnez l'option "Sélect. type réseau".
6. Sélectionnez le réseau souhaité.

Modification de la liste préférée

"Connectivité" → **"Paramètres réseau"** → **"Sélectionner réseau"** → **"Définir favoris"**

1. Sélectionnez le nom du réseau que vous voulez modifier.
2. Sélectionnez "Insérer" pour le placer au-dessus de la position sélectionnée ou "Ajouter en fin" pour le placer en fin de liste ou "Supprimer" pour le supprimer.

Affichage des informations de réseau (M 10–3–3)

"Connectivité" → **"Paramètres réseau"** → **"Informations réseau"**

Les informations concernant le nom de l'opérateur, le type d'abonnement et les services s'affichent.

Mode avion (M 10–4)

Lorsque le mode avion est réglé sur "Oui", le téléphone interrompt les connexions réseau et cesse de rechercher les réseaux disponibles sur lesquels se connecter. Avec ce mode, vous pouvez jouer à des jeux ou lire de la musique même lorsque vous voyagez en avion.

"Connectivité" → "Mode avion"

1. Sélectionnez "Oui" ou "Non".

Paramètres Internet (M 10–5)

Remarque

- Normalement, vous ne devriez pas avoir besoin de modifier ces paramètres.
- Les paramètres Internet sont déjà définis dans votre téléphone en fonction de votre opérateur. Vous pouvez être soumis à des restrictions en matière d'affichage, suppression, copie ou modification des paramètres. Pour en savoir plus, contactez votre opérateur.

Paramètres WAP (M 10–5–1)

"Connectivité" → "Paramètres Internet" → "Paramètres WAP" → "Créer nouveau"

"Nom du profil" :	Nom du profil WAP (nom unique)
"Proxy" :	Paramètre de proxy pour WAP (lorsque l'option "Utiliser proxy" est activée)
"Point d'accès" :	Point d'accès pour le WAP (lorsque l'option "Utiliser proxy" est désactivée)
"Utiliser proxy" :	Paramètre permettant de se connecter ou non via un proxy
"Accueil" :	URL de la page d'accueil (lorsque l'option "Utiliser proxy" est désactivée)

Paramètres de lecture en continu (M 10–5–2)

"Connectivité" → "Paramètres Internet" → "Param. En continu" → "Créer nouveau"

"Nom du profil" :	Nom de profil pour la lecture en continu (Nom unique)
"Adresse proxy" :	Adresse du proxy
"No. de port proxy" :	Numéro du port (1 à 65535)
"Point d'accès" :	Nom du point d'accès

Paramètres de proxy (M 10–5–3)

"Connectivité" → "Paramètres Internet" → "Paramètres de proxy" → "Créer nouveau"

"Nom du proxy" :	Nom du proxy (nom unique)
"Adresse proxy" :	Adresse IP
"Point d'accès" :	Nom du point d'accès
"Accueil" :	URL de la page d'accueil
"Numéro de port" :	Numéro du port (1 à 65535)
"Type d'authentific." :	Type d'authentification ("HTTP-BASIC" ou "HTTP-DIGEST")
"Nom d'utilisateur" :	Nom d'utilisateur pour l'authentification
"Mot de passe" :	Mot de passe pour l'authentification

Paramètres de point d'accès (M 10–5–4)

"Connectivité" → "Paramètres Internet" → "Paramètres APN" → "Créer nouveau"

"Nom point d'accès" : Nom du point d'accès (Nom unique)
"APN" : Paramètre APN
"Type d'authentific." : Type d'authentification ("Aucun", "PAP" ou "CHAP")
"Nom d'utilisateur" : Nom d'utilisateur pour le point d'accès
"Mot de passe" : Mot de passe pour le point d'accès
"DNS" : "DNS" (système de noms de domaine)
"Tentative connexion" : Délai circuit (1-99999 sec.)

Reparamétrage (M 10–5–5)

"Connectivité" → "Paramètres Internet" → "Reparamétrage" → "Exécuter suspendus"

Effacer le cache DNS (M 10–5–6)

"Connectivité" → "Paramètres Internet" → "Effacer le cache DNS"

WAP liste (M 10–5–7)

"Connectivité" → "Paramètres Internet" → "WAP Liste" → "Créer nouveau"

"Adresse SMSC" : Adresse SMSC
"Adresse origine SMS" : Adresse provenant de SM

Pour activer le profil WAP/En continu

"Connectivité" → "Paramètres Internet"

1. Sélectionnez "Paramètres WAP" ou "Param. En continu".
2. Sélectionnez le profil que vous souhaitez activer.

Pour modifier/copier/supprimer le profil WAP/streaming

"Connectivité" → "Paramètres Internet"

1. Sélectionnez "Paramètres WAP" ou "Param. En continu".
2. Mettez en surbrillance le profil souhaité.
3. Appuyez sur [Options] et sélectionnez l'option souhaitée.
"Modifier" : Modifiez l'élément souhaité.
"Copier" : Entrez le nouveau nom de fichier.
"Supprimer" : Appuyez sur [Oui] pour supprimer.

Carte mémoire (M 10–6)

Lorsque le téléphone contient une carte mémoire, vous pouvez réaliser une sauvegarde des dossiers Favoris, Mes Contacts, Calendrier et Tâches depuis la mémoire du téléphone vers la carte mémoire. Vous pouvez également restaurer les données sauvegardées à partir de la carte mémoire.

Création d'un fichier de sauvegarde sur la carte mémoire

"Connectivité" → **"Carte mémoire"** → **"Sauvegarder/ Restaurer"** → **"Sauvegarder"**

1. Entrez votre code téléphone.

Par défaut, le code téléphone est "9999". Pour en savoir plus la modification du code du téléphone, reportez-vous à la section "Changement du code du téléphone" à la page 108.

2. Sélectionnez l'élément à sauvegarder ou "Tout sélectionner" pour sauvegarder tous les fichiers.

Restauration d'un fichier de sauvegarde

"Connectivité" → **"Carte mémoire"** → **"Sauvegarder/ Restaurer"** → **"Restaurer"**

1. Entrez votre code téléphone.

2. Sélectionnez l'élément à restaurer ou "Tout sélectionner" pour restaurer tous les fichiers.

3. Sélectionnez le fichier souhaité.

Un message de confirmation indiquant l'effacement de la mémoire du téléphone s'affiche.

4. Appuyez sur [Oui].

Remarque

- Pour supprimer un fichier de sauvegarde, mettez en surbrillance l'élément souhaité, appuyez sur [Options] et choisissez "Supprimer" après avoir exécuté les étapes 1 à 3.

Formatage de la carte mémoire (M 10–6–2)

"Connectivité" → **"Carte mémoire"** → **"Formater la carte"**

1. Entrez votre code téléphone.

Par défaut, le code téléphone est "9999". Pour en savoir plus la modification du code du téléphone, reportez-vous à la section "Changement du code du téléphone" à la page 108.

2. Appuyez sur [Oui] pour lancer le formatage.

Connexion du 903SH à votre PC

Vous pouvez utiliser les fonctions suivantes en connectant le 903SH à votre PC à l'aide d'un port infrarouge, USB* ou un port de technologie sans fil *Bluetooth* :

- Modem 3G/GSM/GPRS
 - Handset Manager pour 903SH
- * Requiert un câble de données USB XN-1DC30, disponible en option, pour la connexion au port USB.

Configuration requise

Systèmes d'exploitation :

Windows® 98*, Windows® Me, Windows® 2000**,
Windows® XP***

- * Windows® 98 Second Edition
- ** Service Pack 4 ou une version supérieure
- *** Service Pack 2 ou une version supérieure

Logiciels pris en charge :

Microsoft® Outlook/Outlook Express

Interface :

Port infrarouge, port USB ou port sans fil *Bluetooth*

Lecteur de CD-ROM

Modem 3G/GSM/GPRS

Vous pouvez utiliser le 903SH comme modem 3G/GSM/GPRS pour accéder à Internet depuis votre PC. Connectez votre téléphone à votre PC via la technologie sans fil *Bluetooth* ou l'interface USB. Des logiciels doivent être installés sur le PC. Pour en savoir plus, reportez-vous à "Installation du logiciel" à la page 119.

Modem via le câble USB

Pour utiliser la fonction modem à l'aide d'un câble USB, servez-vous du câble indiqué précédemment et reportez-vous aux instructions fournies avec ce câble.

Modem via connexion Bluetooth

Pour utiliser la fonction de modem via l'interface de technologie sans fil *Bluetooth*, reportez-vous à la section "Utilisation de la fonction sans fil Bluetooth" à la page 111 et activez la fonction de modem.

Pour en savoir plus sur la prise en charge des logiciels, consultez le site suivant :

<http://www.sharp-mobile.com>

Remarque

- *La communication par modem est impossible si vous utilisez Handset Manager via la technologie sans fil Bluetooth, la connexion infrarouge ou l'interface USB.*
- *Votre téléphone épuise la batterie lorsqu'il est connecté à un ordinateur, même si aucune communication n'est établie.*

Handset Manager

Vous pouvez transmettre les éléments suivants entre votre téléphone et votre PC, et utiliser les entrées de Mes Contacts sur votre PC :

- Fichiers Mes Documents (photos/sons/clips vidéos/données de Autres documents)
- Entrées de Mes Contacts
- Entrées de Agenda

Pour en savoir plus sur la prise en charge des logiciels, consultez le site suivant :

<http://www.sharp-mobile.com>

Installation du logiciel

1. Insérez le CD-ROM fourni dans le lecteur de CD-ROM de l'ordinateur.

L'écran 903SH CD-ROM apparaît.

Si cet écran ne s'affiche pas, double-cliquez sur [Lancer.exe] dans votre CD-ROM 903SH.

2. Appuyez sur le bouton souhaité.
3. Pour finir l'installation, suivez les instructions affichées à l'écran.

Remarque

- *Le téléphone risque de ne pas détecter le câble de données USB s'il est connecté pendant le fonctionnement d'une application (Photo/Caméra, Mes Documents, etc.). Connectez le câble de données USB en veille.*

Communication infrarouge

- *Les ports infrarouges doivent être alignés.*
- *Les ports infrarouges doivent être placés à 20 cm l'un de l'autre, dans un angle de 30°.*

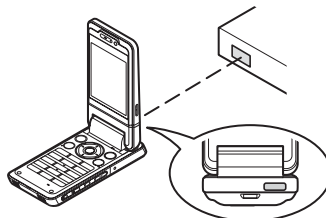

Modem 3G/GPRS

- *Il est déconseillé de passer ou de répondre aux appels lorsque vous utilisez le 903SH comme un modem 3G/GPRS. La transmission pourrait être interrompue.*

Handset Manager

- *Certains gros fichiers risquent de ne pas pouvoir être transférés de l'ordinateur au téléphone.*
- *Les applications (Photo/Caméra, Mes Documents, etc.) ne fonctionnent pas lorsque le téléphone est connecté à l'ordinateur par l'interface sans fil Bluetooth, le port infrarouge ou via un câble de données USB.*

Dépannage

Problème	Solution
Le téléphone ne fonctionne pas.	<ul style="list-style-type: none"> Assurez-vous que la batterie est correctement insérée et chargée.
Le code PIN ou PIN 2 est refusé.	<ul style="list-style-type: none"> Assurez-vous que vous avez entré le bon code (4 à 8 chiffres). Après trois échecs, votre carte SIM/USIM ou les fonctions protégées sont verrouillées. Contactez votre opérateur SIM/USIM si vous n'avez pas le code PIN correct.
La carte SIM/USIM est bloquée.	<ul style="list-style-type: none"> Entrez le code PUK (8 chiffres) transmis par votre opérateur (en cas de prise en charge). Si la tentative est concluante, entrez le nouveau code PIN et assurez-vous que le téléphone fonctionne à nouveau. Dans le cas contraire, contactez votre revendeur.
Il est difficile de lire les informations qui s'affichent sur l'écran.	<ul style="list-style-type: none"> Réglez la luminosité du rétro-éclairage de l'écran.
Les fonctionnalités du téléphone ne sont pas activées après la mise sous tension.	<ul style="list-style-type: none"> Vérifiez l'indicateur de puissance du signal radio, car il se peut que vous vous trouviez en dehors de la zone de couverture. Vérifiez qu'aucun message d'erreur ne s'affiche lors de la mise en marche du téléphone. Si c'est le cas, contactez votre revendeur. Assurez-vous que la carte SIM/USIM est correctement insérée.

Problème	Solution
Impossible de passer ou de recevoir un appel.	<ul style="list-style-type: none"> Si le message "Insérer carte SIM" s'affiche à la mise sous tension du téléphone, cela signifie que vous ne pouvez pas utiliser la carte SIM/USIM ou qu'elle est endommagée. Contactez votre revendeur ou votre opérateur. Vérifiez les paramètres d'interdiction d'appel, de numéros de liste restreinte, de transfert d'appel, ainsi que de niveau de charge restante de la batterie. Vérifiez si le téléphone est en cours de communication de données par infrarouge (IrDA), via l'interface de la technologie sans fil <i>Bluetooth</i> ou à l'aide d'un câble de données USB. Si vous utilisez une carte SIM/USIM prépayée, vérifiez l'état de votre crédit.
La qualité de l'appel est médiocre.	<ul style="list-style-type: none"> L'emplacement géographique a une influence sur la qualité de l'appel (notamment lors de déplacement en voiture ou en train). Recherchez un emplacement où le signal radio est d'une plus grande puissance.

Problème	Solution
Impossible d'accéder au service de réseau.	<ul style="list-style-type: none"> • Vérifiez le lieu d'enregistrement de votre compte et de disponibilité du service.
Impossible de recevoir ou d'envoyer des SMS.	<ul style="list-style-type: none"> • Assurez-vous que vous êtes abonné au service SMS, que le réseau prend en charge ce service, et que le numéro du centre est correctement configuré. Si ce n'est pas le cas, contactez votre opérateur.
Impossible d'accéder au service MMS.	<ul style="list-style-type: none"> • Les paramètres et la configuration MMS ne sont pas installés ou sont incorrects, ou encore le réseau ne les prend pas en charge. Contactez votre opérateur pour vérifier l'exactitude des paramètres.
Mémoire disponible limitée.	<ul style="list-style-type: none"> • Supprimez toutes les données inutiles.
L'appel est interrompu de manière inattendue.	<ul style="list-style-type: none"> • Les objets magnétisés, tels que certains colliers, peuvent couper la communication lorsqu'ils sont placés près du téléphone. Éloignez votre téléphone de ce type d'objet.
Le dossier Mes Contacts ne contient aucune entrée.	<ul style="list-style-type: none"> • Vérifiez que le paramètre Endroit contacts (téléphone ou carte SIM/USIM) est correct.

Problème	Solution
Échec d'émission de fax.	<ul style="list-style-type: none"> • Pour pouvoir transmettre des données fax, vous devez configurer votre logiciel de fax de manière à ce qu'il utilise le contrôle de flux logiciel. • L'utilisation du câble de données disponible en option est recommandée pour la transmission de données fax.
Impossible de recevoir des données OBEX.	<ul style="list-style-type: none"> • Les données OBEX ne peuvent être reçues qu'en veille.

Précautions de sécurité et conditions d'utilisation

Votre téléphone est conforme aux réglementations internationales dans le cadre d'une utilisation normale appliquant les instructions suivantes.

CONDITIONS D'UTILISATION

Ondes électromagnétiques

- Lorsque vous êtes à bord d'un avion, éteignez votre téléphone car il pourrait provoquer des interférences avec les systèmes électroniques de l'avion. La législation en vigueur interdit un tel usage et des poursuites juridiques peuvent être prises à l'encontre de l'utilisateur.
- N'allumez pas votre téléphone dans un hôpital, sauf dans les endroits indiqués.
- Pour une utilisation près du corps, ce portable a subi des tests. Il répond aux recommandations relatives à l'exposition aux radiofréquences lorsqu'il est utilisé avec un accessoire ne comportant pas de métal et lorsqu'il est placé à une distance minimale de 15 mm du corps. La compatibilité avec les recommandations relatives à l'exposition aux radiofréquences n'est pas assurée lorsque d'autres accessoires sont utilisés.
- L'utilisation des fonctionnalités de votre téléphone risque d'affecter l'efficacité des unités électroniques médicales (stimulateurs, appareils acoustiques, pompes d'insuline, etc.). Si votre téléphone est en marche, ne le placez pas à proximité de matériel médical ou encore dans les zones où le matériel est utilisé. Si vous utilisez un appareil acoustique ou un stimulateur cardiaque, placez le téléphone du côté de votre corps opposé à l'unité. En cas de mise sous tension, le téléphone doit

OBLIGATOIREMENT être situé à plus de 15,24 cm d'un stimulateur.

- Ne placez pas votre téléphone à proximité de substances gazeuses ou inflammables.
- Ces règles d'utilisation doivent également être observées dans les stations d'essence, les usines chimiques et sur tous les sites soumis à des risques d'explosion.

Entretien de votre téléphone

- Ne laissez pas votre téléphone à la portée des enfants sans surveillance.
- N'ouvrez pas ou n'essayez pas de réparer votre téléphone vous-même. Ce produit ne peut être réparé que par un personnel qualifié agréé.
- Évitez de faire tomber votre téléphone ou de lui faire subir des chocs violents. Toute pression exercée sur le téléphone, l'écran ou les touches, peut les endommager.
- N'utilisez pas de solvants pour nettoyer le téléphone. Utilisez un tissu doux et sec.
- Ne mettez pas votre téléphone dans votre poche arrière car vous risquez de vous asseoir dessus. L'écran étant en verre, il est particulièrement fragile.
- Évitez de toucher le connecteur externe situé au-dessous du téléphone, car ses composants fragiles peuvent être endommagés par l'électricité statique.

Batterie

- Utilisez uniquement les batteries, les chargeurs et les accessoires recommandés par le fabricant. Le fabricant dégage toute responsabilité quant aux dommages causés par l'utilisation d'autres chargeurs, batteries et accessoires.

- **La configuration du réseau et l'utilisation du téléphone influent sur les durées de conversation et de veille.**

L'utilisation des jeux ou de l'appareil photo réduit l'autonomie de la batterie.

- **Lorsque le message d'alerte du chargement de la batterie s'affiche à l'écran, chargez la batterie dès que possible.** Si vous continuez à utiliser votre téléphone malgré l'alerte, il risque de cesser de fonctionner à tout moment, provoquant la perte de toutes les données et de tous les paramètres enregistrés.
- Avant de retirer la batterie du téléphone, assurez-vous que celui-ci est éteint.
- Remplacez et chargez la nouvelle batterie après avoir retiré l'ancienne.
- Ne touchez pas aux terminaux de la batterie. Les batteries peuvent causer des dommages, des blessures ou des brûlures si un matériel conducteur est en contact avec les terminaux exposés. Lorsque la batterie est détachée du téléphone, utilisez un étui non conducteur pour ne pas l'endommager.
- La température recommandée pour l'utilisation et le stockage des batteries est d'environ 20°C.
- Les performances des batteries sont réduites dans les basses températures, particulièrement en dessous de 0°C et le téléphone risque de ne pas fonctionner momentanément, quelle que soit l'énergie batterie restante.
- L'exposition du téléphone à des températures extrêmes réduit la durée de vie de la batterie.
- La batterie peut être chargée et déchargée des centaines de fois, mais à terme elle devra être remplacée. Lorsque la durée de fonctionnement (en conversation ou en veille) est nettement inférieure à la normale, il est temps pour vous d'acheter une batterie neuve.

AVERTISSEMENT

RISQUE D'EXPLOSION EN CAS DE REMPLACEMENT DE LA BATTERIE
PAR UN TYPE INAPPROPRIÉ,
DÉBARRASSEZ-VOUS DES BATTERIES CONFORMÉMENT
AUX INSTRUCTIONS

Reportez-vous à la section "Comment se débarrasser de la batterie"
à la page 12.

Carte mémoire

- Vous ne devez pas retirer ou insérer la carte mémoire lorsque les données de cette carte sont en cours de modification. Vous ne devez pas non plus éteindre le portable ou le périphérique qui contient la carte mémoire lorsque les données sont en cours de modification, sous peine d'endommager la carte ou de l'empêcher de fonctionner correctement.
- Vous risquez de perdre des données dans les cas suivants.
 - Si vous faites tomber le portable, si vous le secouez ou si vous forcez sur la carte mémoire pour l'insérer.
 - Lorsque le portable est utilisé dans des zones exposées à l'électricité statique ou au bruit électrique.
- Créez une sauvegarde de vos données importantes au cas où les données des cartes mémoire seraient perdues, du fait d'un mauvais fonctionnement.
- Ne touchez pas les terminaux métalliques avec vos mains ou avec des objets en métal.

- Ne pliez pas la carte mémoire et ne lui faites pas subir de choc violent. Évitez tout contact avec l'eau ou une température élevée.
- SHARP n'est en aucun cas responsable de la perte des données contenues sur une carte mémoire.
- Conservez les cartes mémoire hors de portée des jeunes enfants.

Entretien de l'antenne

- Ne couvrez pas le haut du téléphone (p. 8, N° 21) avec votre main lorsque vous l'utilisez car cela pourrait interférer avec les performances de l'antenne intégrée. La qualité des appels peut se détériorer, ce qui risque de réduire la durée de la conversation et la durée de veille car le téléphone doit fonctionner à un niveau de puissance supérieur à ce qui est nécessaire.
- Utilisez exclusivement l'antenne fournie ou un modèle agréé par Sharp. L'utilisation d'antennes modifiées ou non agréées risque de détériorer le téléphone. En outre, le téléphone risquant ainsi d'enfreindre les lois appropriées, ses performances risquent d'être altérées et il peut dépasser les limites des niveaux SAR.
- Pour éviter de réduire les performances, ne détérioriez pas l'antenne du téléphone.
- Lorsque vous parlez dans le microphone, tenez le téléphone de sorte que l'antenne soit dirigée vers le haut au-dessus de votre épaule.
- Pour éviter toute interférence avec des opérations de dynamitage, éteignez le téléphone dans les lieux où il est exigé d'éteindre les radios bidirectionnelles.

Fonctionnement de l'appareil photo

- Familiarisez-vous avec la qualité des photos, les formats de fichier, etc.
Les photos prises peuvent être enregistrées au format JPEG.
- Veillez à ne pas bouger lorsque vous prenez des photos.
Si vous bougez, la photo risque d'être floue. Lorsque vous prenez une photo, tenez le téléphone fermement pour l'empêcher de bouger ou utilisez le retardateur.
- Nettoyez l'objectif avant de prendre la photo.
Les traces de doigts et de gras sur l'objectif peuvent empêcher la mise au point. Retirez-les à l'aide d'un tissu doux avant de prendre une photo.

Divers

- Comme avec toute unité électronique de stockage, les données peuvent être perdues ou altérées dans certaines situations.
- Avant de connecter le téléphone à un ordinateur ou à une unité périphérique, lisez attentivement le manuel de l'utilisateur de cette unité.
- Si la batterie du téléphone a été retirée pendant une longue durée, ou si le téléphone a été réinitialisé, l'horloge et le calendrier de l'unité risquent d'être remis à zéro. Dans ce cas, la date et l'heure doivent être mises à jour.
- Le téléphone utilise un aimant pour détecter qu'il est fermé. Ne mettez pas de cartes magnétiques à proximité de votre téléphone et assurez-vous qu'elles ne sont pas prises dans le téléphone, sous peine de détérioration des données qu'elles contiennent.

ENVIRONNEMENT

- Éloignez votre téléphone d'une source de chaleur élevée. Ne le laissez pas sur le tableau de bord d'une voiture ou à proximité d'un radiateur. Ne le laissez pas à un endroit extrêmement humide ou poussiéreux.
- Ce produit ne résiste pas à l'eau, ne l'utilisez pas ou ne l'exposez pas à des éclaboussures de liquides tels que l'eau. Les gouttes de pluie, les jets d'eau, les jus de fruits, le café, la vapeur, la transpiration, etc. peuvent causer des dysfonctionnements.

PRÉCAUTIONS CONCERNANT L'USAGE DANS UN VÉHICULE

- Il relève de la responsabilité de l'utilisateur de vérifier les lois en vigueur dans son pays en matière d'utilisation du téléphone portable dans un véhicule. Soyez très attentif lorsque vous conduisez. Garez-vous sur le bord de la route et éteignez le moteur lorsque vous passez ou répondez à un appel.
- L'utilisation des fonctionnalités de votre téléphone peut créer des interférences avec les systèmes électroniques de votre véhicule, tels que le système ABS ou l'airbag. Pour éviter ce genre de problème, renseignez-vous auprès de votre revendeur ou votre concessionnaire automobile avant de connecter votre téléphone.
- Seul le personnel qualifié chargé du service maintenance est habilité à installer les accessoires de véhicules.

Le fabricant décline toute responsabilité en cas de dommages provoqués par l'utilisation incorrecte ou contraire aux présentes instructions.

SAR

Votre portable est un émetteur-récepteur radio. Il a été conçu pour ne pas dépasser les limites d'exposition aux ondes radio stipulées par les recommandations internationales. Celles-ci ont été développées par l'organisation scientifique indépendante ICNIRP. Elles comportent toutefois des marges de sécurité afin d'assurer la protection de toutes les personnes, quels que soient leur âge et leur état de santé.

Les recommandations font appel à une unité de mesure appelée taux d'absorption spécifique (SAR). La limite SAR des dispositifs mobiles est de 2 W/kg et la valeur SAR la plus élevée pour ce type d'appareil testé à l'oreille était de 0,544 W/kg*. Comme les appareils mobiles offrent une variété de fonctions, ils peuvent être utilisés dans d'autres positions, comme sur le corps (voir la description dans ce Guide de l'utilisateur**). Dans ce cas, la valeur SAR la plus élevée ayant été testée est 0,876 W/kg.

Comme la valeur SAR est mesurée en utilisant la puissance de transmission la plus élevée des dispositifs, la valeur réelle SAR de cet appareil pendant le fonctionnement est généralement inférieure à celle indiquée ci-dessus. Cela s'explique par les modifications automatiques du niveau de puissance de l'appareil pour s'assurer qu'il n'utilise que le niveau minimum nécessaire pour atteindre le réseau.

L'Organisation Mondiale de la Santé a indiqué que les informations scientifiques actuelles ne stipulent pas la nécessité de mettre en place des mesures spéciales en matière d'utilisation des appareils mobiles. Elle indique que si vous souhaitez réduire votre exposition, vous pouvez le faire en limitant la durée des appels ou en utilisant un dispositif mains libres pour maintenir le portable à distance de la tête et du corps.

-
- * Les tests ont été exécutés en suivant les recommandations internationales.
 - ** Pour l'utilisation sur le corps, voir la section CONDITIONS D'UTILISATION à la page 122.

INFORMATIONS SUR LA MISE AU REBUT CORRECTE



Attention : votre produit comporte ce symbole. Il signifie que les produits électriques et électroniques usagés ne doivent pas être mélangés avec les déchets ménagers généraux. Un système de collecte séparé est prévu pour ces produits.

A. Informations sur la mise au rebut à l'intention des utilisateurs privés (ménages)

1. Au sein de l'Union européenne

Attention : si vous souhaitez mettre cet appareil au rebut, ne le jetez pas dans une poubelle ordinaire !

Les appareils électriques et électroniques usagés doivent être traités séparément et conformément aux lois en vigueur en matière de traitement, de récupération et de recyclage adéquats de ces appareils.

Suite à la mise en oeuvre de ces dispositions dans les Etats membres, les ménages résidant au sein de l'Union européenne peuvent désormais ramener gratuitement* leurs appareils électriques et électroniques usagés sur des sites de collecte désignés.

Dans certains pays*, votre détaillant reprendra également gratuitement votre ancien produit si vous achetez un produit neuf similaire.

*) Veuillez contacter votre administration locale pour plus de renseignements.

Si votre appareil électrique ou électronique usagé comporte des piles ou des accumulateurs, veuillez les mettre séparément et préalablement au rebut conformément à la législation locale en vigueur.

En veillant à la mise au rebut correcte de ce produit, vous contribuerez à assurer le traitement, la récupération et le recyclage nécessaires de ces déchets, et préviendrez ainsi les effets néfastes potentiels de leur mauvaise gestion sur l'environnement et la santé humaine.

2. Pays hors de l'Union européenne

Si vous souhaitez mettre ce produit au rebut, veuillez contacter votre administration locale qui vous renseignera sur la méthode d'élimination correcte de cet appareil.

Suisse : les équipements électriques ou électroniques usagés peuvent être ramenés gratuitement au détaillant, même si vous n'achetez pas un nouvel appareil. Pour obtenir la liste des autres sites de collecte, veuillez vous reporter à la page d'accueil du site www.swico.ch ou www.sens.ch.

B. Informations sur la mise au rebut à l'intention des entreprises

1. Au sein de l'Union européenne

Si ce produit est utilisé dans le cadre des activités de votre entreprise et que vous souhaitez le mettre au rebut :

Veuillez contacter votre revendeur SHARP qui vous informera des conditions de reprise du produit. Les frais de reprise et de recyclage pourront vous être facturés. Les produits de petite taille (et en petites quantités) pourront être repris par vos organisations de collecte locales.

Espagne : veuillez contacter l'organisation de collecte existante ou votre administration locale pour les modalités de reprise de vos produits usagés.

2. Pays hors de l'Union européenne

Si vous souhaitez mettre ce produit au rebut, veuillez contacter votre administration locale qui vous renseignera sur la méthode d'élimination correcte de cet appareil.

PRÉCAUTIONS D'UTILISATION AUX ÉTATS-UNIS

Changes or modifications not expressly approved by the manufacturer responsible for compliance could void the user's authority to operate the equipment.

Exposure to Radio Waves

THIS MODEL PHONE MEETS THE GOVERNMENT'S REQUIREMENTS FOR EXPOSURE TO RADIO WAVES.

Your wireless phone is a radio transmitter and receiver. It is designed and manufactured not to exceed the emission limits for exposure to radio frequency (RF) energy set by the Federal Communications Commission of the U.S. Government. These limits are part of comprehensive guidelines and establish permitted levels of RF energy for the general population. The guidelines are based on standards that were developed by independent scientific organizations through periodic and thorough evaluation of scientific studies. The standards include a substantial safety margin designed to assure the safety of all persons, regardless of age and health.

The exposure standard for wireless mobile phones employs a unit of measurement known as the Specific Absorption Rate, or SAR. The SAR limit set by the FCC is 1.6 W/kg.* Tests for SAR are conducted using standard operating positions specified by the FCC with the phone transmitting at its highest certified power level in all tested frequency bands. Although the SAR is determined at the highest certified power level, the actual SAR level of the phone while operating can be well below the maximum value. This is because the phone is designed to operate at multiple power levels so as to use only the power required to reach the network. In general, the closer you are to a wireless base station antenna, the lower the power output.

Before a phone model is available for sale to the public, it must be tested and certified to the FCC that it does not exceed the limit established by the government-adopted requirement for safe exposure. The tests are performed in positions and locations (e.g., at the ear and worn on the body) as required by the FCC for each model. The highest SAR value for this model phone when tested for use at the ear is 0.355 W/kg and when worn on the body, as described in this user guide, is 0.426 W/kg. Body-worn Operation; This device was tested for typical body-worn operations with the back of the phone kept 1.5 cm from the body. To maintain compliance with FCC RF exposure requirements, use accessories that maintain a 1.5 cm separation distance between the user's body and the back of the phone. The use of belt-clips, holsters and similar accessories should not contain metallic components in its assembly.

The use of accessories that do not satisfy these requirements may not comply with FCC RF exposure requirements, and should be avoided. While there may be differences between the SAR levels of various phones and at various positions, they all meet the government requirement for safe exposure.

The FCC has granted an Equipment Authorization for this model phone with all reported SAR levels evaluated as in compliance with the FCC RF emission guidelines. SAR information on this model phone is on file with the FCC and can be found under the Display Grant section of <http://www.fcc.gov/oet/fccid> after searching on FCC ID APYHRO00041.

Additional information on Specific Absorption Rates (SAR) can be found on the Cellular Telecommunications & Internet Association (CTIA) web-site at <http://www.phonefacts.net>.

* In the United States and Canada, the SAR limit for mobile phones used by the public is 1.6 watts/kg (W/kg) averaged over one gram of tissue. The standard incorporates a substantial margin of safety to give additional protection for the public and to account for any variations in measurements.

Caractéristiques et accessoires en option

Caractéristiques

- Poids : environ 148 g (avec la batterie)
Dimensions (L × H × P) : environ 50,0 × 108,7 × 28,5 mm
(fermé, sans les pièces en saillie)
Batterie : ions de lithium, 3,7 V, 900 mAh

Accessoires en option

- Batterie ions Lithium (XN-1BT70)
- Cordon allume-cigare (XN-1CL30)
- Câble de données USB (XN-1DC30)
- Chargeur CA (XN-1QC31)
- Câble pour antenne externe (XN-1AT90)
- Télécommande audio (XN-1AR90)
- Support voiture (XN-1CH91)
- Support de bureau (XN-1DH91)
- Casque stéréo (XN-1HS90)
- Microphone mains libres (XN-1HU90)
- Câble vidéo (XN-1VC90)

Les accessoires ci-dessus peuvent ne pas être disponibles dans toutes les régions.

Pour des informations détaillées, contactez votre revendeur.

Étiquette chargeur CA

CHARGEUR CA MODELE: XN-1QC31
TENSION D'ENTREE: 110 - 240V 50/60 Hz 105mA 6,5W
TENSION DE SORTIE: 5,2 V \square 500mA
AVERTISSEMENT:
TENSION DANGEREUSE A L'INTERIEUR
SHARP CORPORATION
FABRIQUE EN CHINE



Étiquette cordon allume-cigare

CORDON
ALLUME-CIGARE
MODELE: XN-1CL30
TENSION D'ENTREE: 12V/24V \square
TENSION DE SORTIE: 5,2V \square 500mA

SHARP
CORPORATION
FABRIQUE
EN CHINE



ATTENTION:
• UTILISER UN FUSIBLE 1 AMPERE.
• POUR MASSE
NEGATIVE UNIQUEMENT.
• NE PAS
DEMONTÉ.

Index

A

- Affichage 97
- Alarmes 83
- Appareil photo/caméra vidéo 41
 - Enregistrement de clips vidéo 42
 - Fonctions communes aux modes Photo et Caméra 42
 - Permutation entre les modes Photo et Caméra 44
 - Prise de photos 41
 - Prise de vue continue 46
 - Réglage de l'exposition 43
 - Réglage de la mise au point 44
 - Sélection de la durée et de la taille de l'enregistrement 47
 - Sélection de la qualité de la photo 44
 - Sélection de la scène 46
 - Sélection du format de la photo 45
 - Sélection du son de l'obturateur 47
 - Touches de raccourci communes 45

Appels 102

- Appels d'urgence 20
- Appels internationaux 20
- Applications SIM 92
- Autres documents 67

B

- Batterie 11

C

- Calculatrice 84

Caractères 29

- Changement du mode de saisie 30
- Utilisation des modèles 31
- Carte mémoire 116
- Carte SIM 11
- Choix de la langue 101
- Chronomètre 88
- Code du téléphone 108
- Code PIN 107
- Code PIN2 107
- Compteur d'appels 109
- Compteur de données 109
- Connectivité 111
 - Bluetooth 111
 - Infrarouge 113
 - Mode avion 115
 - Paramètres Internet 115
 - Paramètres réseau 114
- Connexion à votre PC 118
- Coûts des appels 110

D

- Date et Heure 100
- Dépannage 120
- Diffusion de messages 58
- Données secrètes 108

E

- E-Book 87
- Écrans de veille 75
- Enregistreur vocal 85

F

- Fonction sans fil Bluetooth 111
- Fonctions de navigation 19

H

- Horloge universelle 90

I

- Images 65
- Indicateurs de niveau de charge de la batterie 13
- Info secteur 59

J

- Jeux et applications 72
 - Activation ou désactivation de l'écran de veille 75
 - Affichage des informations sur l'application 74
 - Définition de permission 73
 - Informations Java™ 76
- Journal des appels 109

L

- Lecteur musique 63

M

- Mémo dépenses 90
- Menu d'appel (Appel vocal) 22
 - Accéder au menu SMS/MMS pendant une conversation 23
 - Activation et désactivation du haut-parleur 22

- Conférence téléphonique 23
- Désactivation du microphone 24
- Mise en attente d'un appel 23
- Mes Contacts 34
 - Affichage des détails de Mes Contacts 35
- Etat de la mémoire 39
- Groupes de contact 38
- Liste des numéros abrégés 39
- Sélection de la mémoire de stockage 34
- Synchronisation des entrées de Mes Contacts avec les entrées d'Internet 40
- Types de contact 37
- Mes Documents 65
 - Vidéos 67
- Messages (SMS/MMS/E-mail) 49
 - Appel du numéro de téléphone 53
 - Enregistrement du numéro de téléphone 53
 - Envoi avec carte postale 54
 - Envoi d'un message dans le dossier Brouillons 52
 - Envoi d'un message vocal ou d'un clip vidéo 52
 - Paramètres communs 56
 - Paramètres e-mail 58
 - Paramètres MMS 57
 - Paramètres SMS 57
 - Téléchargement 53
 - Transfert 54
 - Utilisation des options d'envoi 51

- Verrouillage téléphone 54
- Minuteur 90
- Mise en marche et arrêt 15
- Modèles 71

N

- Navigateur WAP 61
- Numéros abrégés 21

O

- Organiseur et outils 80
 - Calendrier 80

P

- Paramètres 93
- Paramètres d'appel visio 26, 27
 - Activation et désactivation du haut-parleur 27
 - Désactivation du microphone 26
 - Modification de votre image 26
 - Paramètres d'appel visio 27
 - Permutation des images 26
 - Utilisation de la fonction zoom optique 27
- Paramètres de son 100
- Paramètres Internet 115
- Paramètres réseau 114
- Position de l'écran 17
- Précautions de sécurité et conditions d'utilisation 122
- Profils 93

R

- Raccourci téléphone 91
- Réinitialisation principale 108

- Re-numérotation 21

S

- Scanner 86
- Sécurité 107

T

- Tâches 88

V

- Verrou. fonc. du tél. 108
- Verrouillage des contacts 108
- Verrouillage du clavier 15
- Verrouillage téléphone 107
- Vodafone live! 60
- Volume de l'écouteur 22

Liste des options de menus

Numéro de menu/Menu principal	Numéro de menu/Sous-menu 1
1 Divertissement	1 Jeux et applications 2 TV et vidéo
2 Vodafone live!	1 Vodafone live! 2 Aller à URL 3 Favoris 4 Messages WAP reçus 5 Pages sauvegardées 6 Historique 7 Paramètres WAP 8 Nouveau 9 Musique* 10 Jeux 11 Sonneries 12 Images & Logos 13 Info 14 Sport
3 Musique	1 Dernière musique jouée/ En cours de lecture 2 Ma musique 3 Télécharger*
4 Messages	1 Nouveau message 2 Reçus 3 Brouillons 4 Envoyés 5 Boîte d'envoi 6 Messenger 7 Modèles 8 Album Photo* 9 Paramètres 10 État mémoire

*Ce menu n'est pas disponible avec certains opérateurs.

Numéro de menu/Menu principal	Numéro de menu/Sous-menu 1
5 Photo/Caméra	
6 Mes Documents	1 Images 2 Sons et sonneries 3 Jeux et applications 4 Vidéos 5 Modèles 6 Autres documents 7 État mémoire
7 Organiseur et outils	1 Calendrier 2 Alarmes 3 Calculatrice 4 Enregistreur 5 Scanner 6 E-Book 7 Chronomètre 8 Tâches 9 Horloge universelle 10 Minuteur 11 Mémo dépenses 12 Raccourcis téléphone
8 Contacts	1 Mes Contacts 2 Appel Répondeur 3 Types de contact 4 Mes N° abrégés 5 Ma carte de visite 6 Groupes de contact 7 Synchroniser 8 Paramètres 9 Paramètres avancés

Numéro de menu/Menu principal	Numéro de menu/Sous-menu 1
9 Journal des appels	1 Tous les appels 2 Numéros composés 3 Appels manqués 4 Appels reçus 5 Compteurs appels 6 Compteurs données 7 Coûts des appels**
10 Connectivité	1 Bluetooth 2 Infrarouge 3 Paramètres réseau 4 Mode avion 5 Paramètres Internet 6 Carte mémoire
11 Applications SIM	
12 Paramètres	1 Profils 2 Affichage 3 Son 4 Date et Heure 5 Langue 6 Appels 7 Appels visio 8 Sécurité 9 Réinitialisation

**Dépend du contenu de la carte SIM.