

*Phonelfax* | **35<sup>DS</sup>**  
*Phonelfax* | **39<sup>TDS</sup>**



**Guide d'installation**



**SAGEM**

## Description de l'appareil

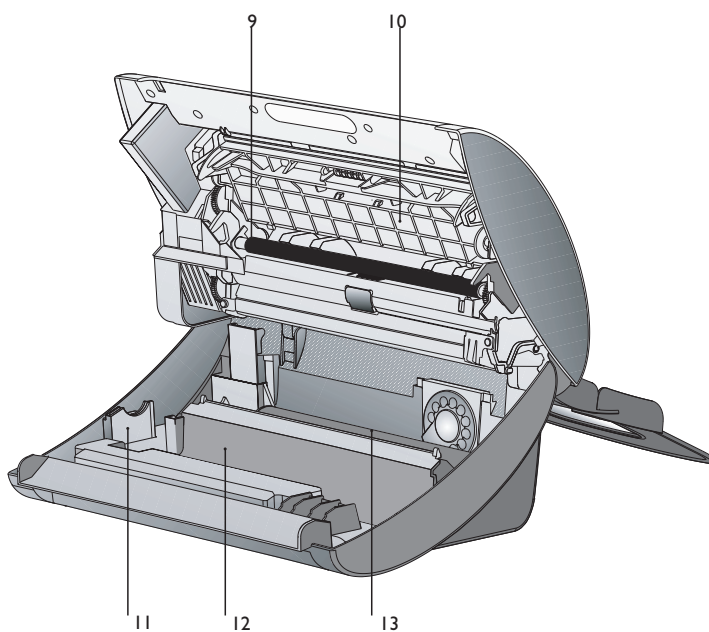
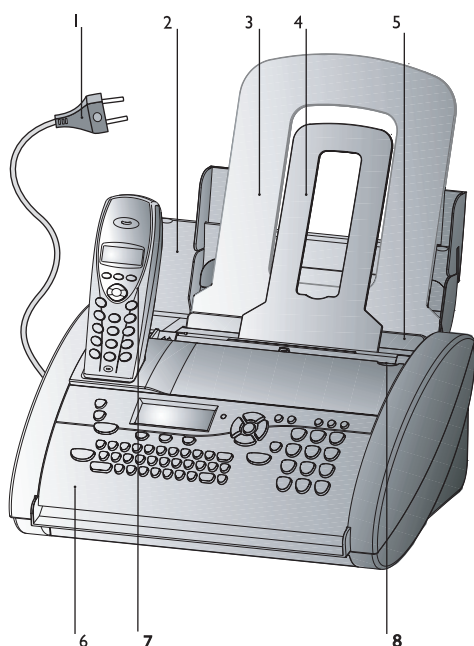

- 1 Câble d'alimentation avec fiche
- 2 Couvercle du bac à papier et du chargeur documents
- 3 Plateau à papier
- 4 Support de documents
- 5 Clapet de chargement du papier
- 6 Panneau de commande
- 7 Combiné sans fil
- 8 Guide documents
- 9 Rouleau d'impression
- 10 Couvercle du scanner
- 11 Fiche pour carte Plug'n'Print
- 12 Compartiment avant pour film encreur
- 13 Compartiment arrière pour film encreur

## Symboles sur l'afficheur (deux lignes)



■F / ■ indique si vous transmettez ou copiez à un niveau de résolution élevé ou avec des nuances de gris. Si aucun des deux réglages n'est affiché, votre appareil est en résolution standard.

■ apparaît pour signaler des télécopies en mémoire.

■ ■ ■ ■ indique l'état du film encreur.

☎ s'affiche pour signaler la réception d'un ou plusieurs appels en votre absence ou pendant que vous étiez en communication (sauf pour la Suisse).

✉ s'affiche pour signaler des messages SMS (nouveaux) en mémoire (sauf pour la Suisse).

☎ visible lorsque le répondeur est activé (pour appareil avec répondeur intégré).

🎵 réception silencieuse des télécopies et des appels.

⚙️/🌙/🔋 indiquent les modes de service que vous pouvez sélectionner.

# Signification des touches sur le télécopieur

## pour les appareils avec répondeur intégré

**ON/OFF** activer / désactiver le répondeur

**REC** appui bref : enregistrement d'un mémo interne ; appui prolongé (deux secondes) : pour enregistrer une nouvelle annonce

**PLAY** pour écouter les messages. Cette touche clignote lorsque de nouveaux messages ou mémos ont été enregistrés.

**RES** pour transmettre ou copier en haute résolution (pour textes et essins – **FINE** pour photos – **PHOTO**)

**i** deux appuis brefs : impression d'un mode d'emploi pour les principales fonctions; appui prolongé (deux secondes) : démarrage de l'installation automatique de votre télécopieur et d'appareils supplémentaires / impression des instructions de l'installation facile

**☺** pour commuter le mode de service; appui bref : commutation entre ☼ et ☾ ; appui prolongé (deux secondes) : activer et désactiver le mode ☺

**→** deux appuis brefs : pour faire basculer une conversation du télécopieur vers l'ensemble des combinés sans fil auxiliaires ; appui bref une seule et sur une touche numérique : pour faire basculer une conversation du télécopieur vers un téléphone auxiliaire sans fil donné

**A-Z** appui bref : appel du répertoire par nom ; appui prolongé (deux secondes) : mise en mémoire d'un nom

**●** appui bref : pour répéter les derniers numéros composés ; appui prolongé (deux secondes) : pour consulter le journal des appels (sauf pour la Suisse)

**R** appui bref : pour l'utilisation sur un auto-commutateur privé (PABX) ; appui prolongé (deux secondes) : insérer une pause entre deux chiffres

**DIAL/☎\*** pour composer un numéro sans décrocher et pour téléphoner en mains-libres (sur un appareil avec répondeur intégré)

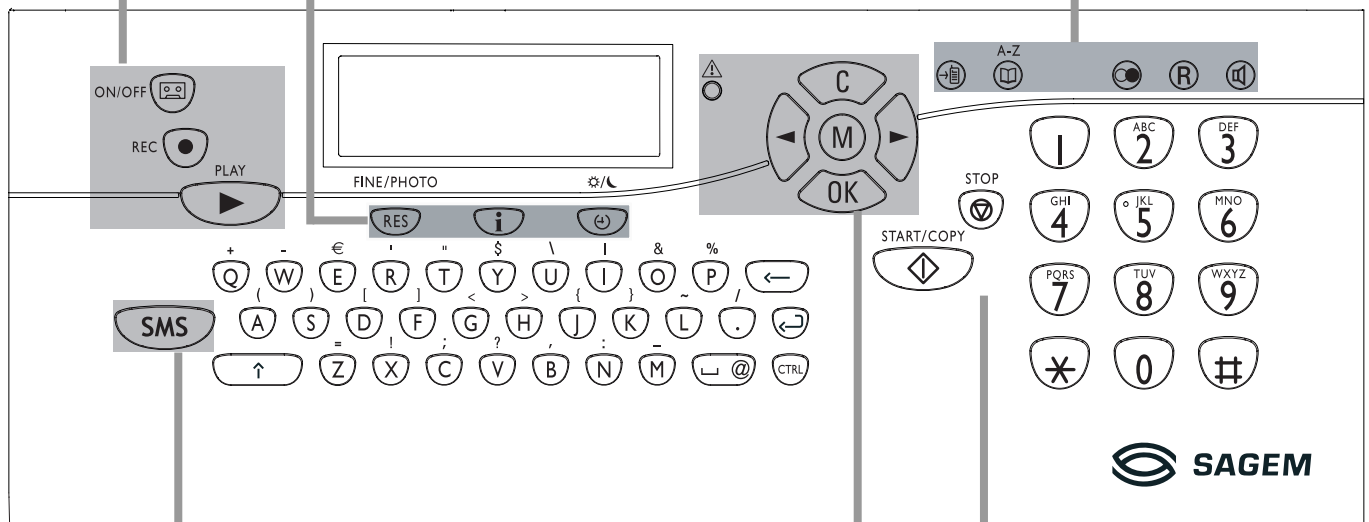

**SMS** clignote pour signaler de nouveaux SMS en mémoire. Pour consulter, imprimer et envoyer des messages SMS

**⚠** si le voyant rouge clignote référez vous à l'afficheur

**C** pour effacer

**M** pour appeler des fonctions

**OK** pour confirmer des entrées

**◀/▶** sélection des options / mouvement sur l'affichage

**STOP** pour mettre fin à l'opération en cours / pour éjecter le document inséré

**START/COPY** pour déclencher la transmission d'un document / pour déclencher la copie simple d'un document

\* pour appareil avec répondeur intégré

## Signification des touches sur le combiné sans fil

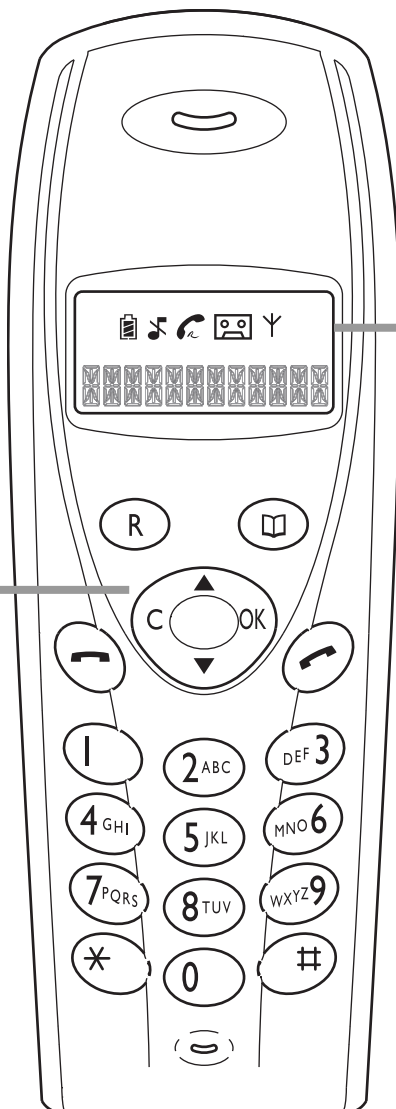

**R** appui bref : pour appeler les derniers numéros composés ; appui prolongé (deux secondes) : pour appeler les numéros des derniers appels reçus, avec présentation du numéro d'appel

 appeler une entrée du répertoire téléphonique (avant d'appuyer sur la touche de composition)

**C** quitter une fonction / supprimer



 sélectionner une fonction / faire une recherche dans la liste de recomposition

**OK** confirmer une saisie



 raccrocher votre combiné sans fil



 appui bref : pour décrocher le combiné sans fil ; appuyer appui prolongé (deux secondes) : pour appeler les derniers numéros composés.



### Afficheur:

 le symbole  s'allume pour indiquer que la batterie est chargée. Si le symbole  apparaît sur l'afficheur, la batterie est presque déchargée



 les appels sont réceptionnés silencieusement

 le symbole  s'allume pour signaler le passage d'appel et clignote pour signaler la réception d'un appel

 \* la présence de nouveaux messages sur votre répondeur intégré est indiquée par le symbole 

 ce symbole s'allume lorsque le combiné sans fil est jumelé avec la base de votre télécopieur et se trouve dans son rayon d'action. Le symbole  clignote pour indiquer que le combiné sans fil n'est pas reconnu par la base (aucun appairage). Le symbole  n'apparaît pas lorsque le combiné sans fil est hors de portée de la base ou si celle-ci n'est pas raccordée à l'alimentation électrique.

### Signaux sonores:

Lorsque vous appuyez sur n'importe quelle touche du combiné sans fil, un bip retentit. La fonction 34 permet de désactiver la tonalité des touches de votre combiné sans fil : Appuyez sur ,   et sur **OK**.

\* pour appareil avec répondeur intégré



## Table des matières

### Installation ..... 8

Déballage .....	8
Raccordement .....	8
Film encreur.....	9
Mise en place du papier .....	11
Retirer le papier .....	12
Autres appareils .....	12
Easy Install .....	14
Numéris, Twin ou ISDN .....	14
Autocommutateur privé .....	14

### Réglages de base ..... 15

Fonction AIDE .....	15
L'heure et la date .....	15
Votre numéro .....	15
Votre nom .....	15
Correction .....	15
Langue d'affichage .....	16
Type de sonnerie .....	16
Volume de la sonnerie .....	16
Volume du haut-parleur .....	16

### Gestion d'appels ..... 17

Horloge ☺ .....	17
Configurer le mode ☀☾ .....	17
Réglages spéciaux .....	18
Répondeur externe.....	18

### Téléphone ..... 20

Téléphoner .....	20
● .....	20
Répertoire téléphonique ☐ A-Z sur l'appareil fax .....	20
Répertoire téléphonique ☐ sur le combiné sans fil .....	21
Groupe .....	21
Appeler en mains-libres ☎ .....	22
Identification de l'appelant.....	22
Easylink .....	22

### Télécopier & Copier..... 24

Insérer les documents .....	24
Télécopier .....	24
Réception de télécopie .....	24
Multidiffusion.....	25
Qualité d'image .....	25
Contraste .....	26
Rapport de transmission et d'erreur .....	26
Fonction outre-mer .....	26
Réduction .....	26
Historique de transmission .....	26
Relève de télécopie .....	26
Emission différée .....	27
Copier .....	27

### SMS ☒ ..... 29

Réglage des fonctions SMS de base .....	29
Désactivation d'impression SMS .....	29
Lecture de SMS.....	29
Envoi de SMS.....	30
Impression de SMS .....	30
Suppression de SMS .....	30
Autres fonctions SMS .....	30
Désactivation de la réception SMS .....	31

### Le répondeur ☒ \* ..... 32

Activer et désactiver .....	32
Enregistrer l'annonce .....	32
Durée d'enregistrement.....	32
Écoute des messages reçus .....	32
Volume d'écoute .....	32
Effacer des messages .....	32
Renvoi d'un message .....	33
Enregistrer une conversation .....	33
Code Privilège .....	33
Mémos.....	33
L'interrogation à distance du télécopieur .....	34
L'interrogation à distance du combiné sans fil.....	35

### Trucs et astuces..... 36

Service de VPC .....	36
Bouillage de papier.....	36
Bouillage des documents .....	36
Code service .....	37
Appairage et suppression d'un appairage de combiné sans fil.....	37
L'entretien .....	38
Pannes .....	39

### Appendice ..... 42

Vue des fonctions .....	42
Spécifications techniques .....	43
Garantie.....	44
Index.....	45

\* pour appareil avec répondeur intégré

## Mesures de sécurité

Veillez tenir compte de tous les avertissements et instructions, et les respecter exactement.

Veillez à choisir un emplacement stable et sûr, sur une surface plate et horizontale (ne pas placer sur un tapis, etc.). En tombant, le télécopieur peut être gravement endommagé et/ou blesser des personnes, en particulier de jeunes enfants.

Étant donné que les documents sortent sur l'avant de l'appareil, ne posez aucun objet devant l'appareil.

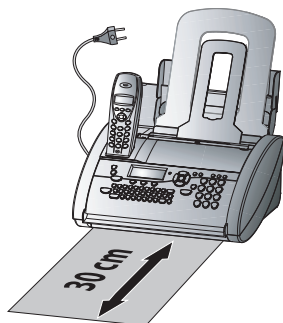

Évitez d'utiliser l'appareil en exposition directe au rayonnement du soleil. Ne le placez pas à proximité d'un chauffage, d'une radio, d'un téléviseur ou d'un appareil de climatisation. Ne l'exposez pas à la poussière, à l'eau ou à des produits chimiques.

Évitez les accumulations de chaleur en veillant à ne pas recouvrir l'appareil. Installez l'appareil de telle sorte que la circulation de l'air autour de l'appareil puisse s'effectuer. Ne l'utilisez pas dans une armoire fermée, un placard, un tiroir, etc. Ne recouvrez en aucun cas l'appareil (nappe, papier, dossiers, etc.). Ne l'installez pas sur un lit, une couverture, un coussin, un canapé, un tapis ou une autre surface molle, ceci présentant un risque de surchauffe et donc d'incendie.

Ne raccordez jamais la fiche téléphonique et d'alimentation dans une pièce humide, sauf s'il s'agit d'une fiche spécialement conçue pour milieu humide. Ne touchez jamais la fiche d'alimentation, le raccordement électrique ou la prise téléphonique avec des mains mouillées.

Ne touchez jamais un câble téléphonique ou d'alimentation non isolé ou dont l'isolation est défectueuse, sauf s'ils sont débranchés de leurs prises respectives.

Placez l'appareil sur une surface plane et laissez une distance d'au moins 10 cm par rapport à d'autres appareils ou objets.

Si vous souhaitez utiliser un combiné sans fil supplémentaire, laissez une distance d'au moins 15 cm entre le télécopieur et la base du combiné sans fil supplémentaire pour éviter des interférences acoustiques.

Faites attention à l'emplacement des câbles (risques de trébucher et d'abîmer les câbles ou l'appareil).

Débranchez le télécopieur du secteur et du réseau téléphonique avant de le nettoyer.

N'utilisez jamais de produits de nettoyage liquides ou gazeux (spray, produit à récurer ou à polir, etc.).

Ne laissez jamais pénétrer de liquide dans l'appareil. Ceci entraînerait un risque de choc électrique ou de blessure pour les personnes et d'endommagement grave de l'appareil. Si du liquide devait pénétrer dans l'appareil, débranchez immédiatement la fiche d'alimentation et contactez notre service d'assistance téléphonique.

Dans le cas d'une cassure de l'afficheur, un liquide légèrement corrosif peut s'en dégager. Évitez tout contact avec la peau et avec les yeux.

Si le boîtier du télécopieur ou l'enveloppe du câble d'alimentation sont endommagés, débranchez la fiche secteur. L'appareil ne peut être ouvert que par une personne qualifiée.

Votre appareil est contrôlé selon les normes NE 60950 et/ou IEC 60950 et ne doit être utilisé que sur des réseaux électriques et téléphoniques conformes à ces normes.

N'exposez jamais votre télécopieur à la pluie ou à une autre forme d'humidité, afin d'éviter tout danger de choc électrique ou d'incendie.

En cas d'orage, débranchez l'appareil de la prise et séparez-le de la prise téléphonique. Si cela n'est pas possible, n'utilisez pas l'appareil et ne téléphonez pas. Il y a dans cette situation un risque de choc par foudre pour l'utilisateur et/ou d'endommagement de l'appareil.

Si vous n'avez pas raccordé votre appareil à l'alimentation secteur, aucune utilisation – même pas pour téléphoner – n'est possible. En cas de panne de courant, le téléphone et le télécopieur seront mis hors service.

Le télécopieur ne peut être utilisé que dans le pays pour lequel il a été agréé. Il répond aux normes locales en vigueur.

Pour des raisons de sécurité, le combiné sans fil ne doit jamais être posé sur son support sans ses piles rechargeables ou sans le couvercle de leur compartiment.

Explication des consignes de sécurité figurant sur le combiné sans fil.

⚠ Consignes de sécurité générale

⚠ Ne pas toucher aux contacts

ℹ Informations supplémentaires dans le manuel d'utilisation

# Installation

## Installation

### Déballage

L'emballage contient les éléments décrits ci-dessous :

- 1 Manuel d'utilisation
- 2 Guide d'installation
- 3 Plateau à papier
- 4 Support de documents
- 5 Télécopieur
- 6 Combiné sans fil
- 7 Câble d'alimentation avec fiche
- 8 Câble téléphonique avec fiche
- 9 Piles du combiné sans fil

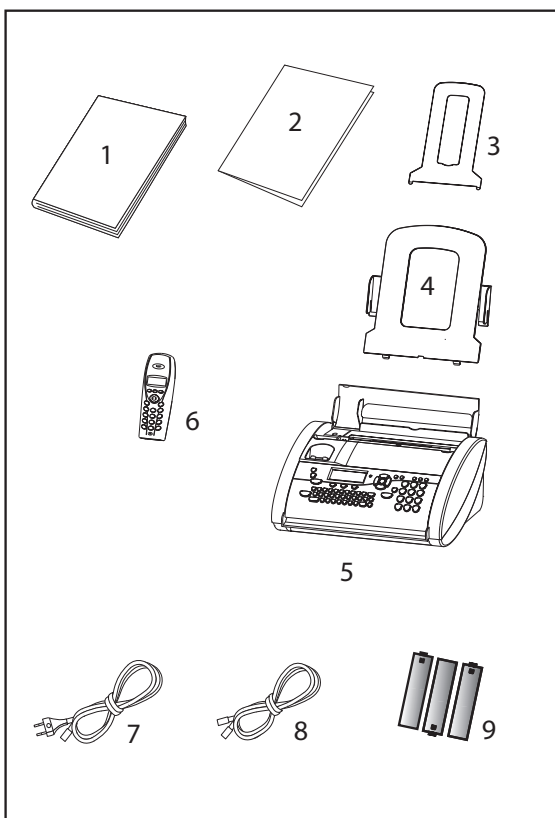

### Raccordement

#### à la ligne téléphonique

Raccordez le câble téléphonique à l'appareil fax en l'insérant dans le connecteur marqué **LINE**.

#### France

Connectez la fiche téléphonique à la prise murale.

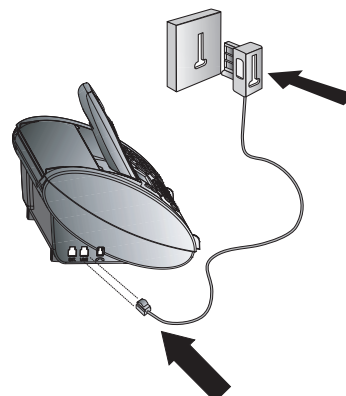

#### Belgique

Raccordez la fiche téléphonique à la prise téléphonique.

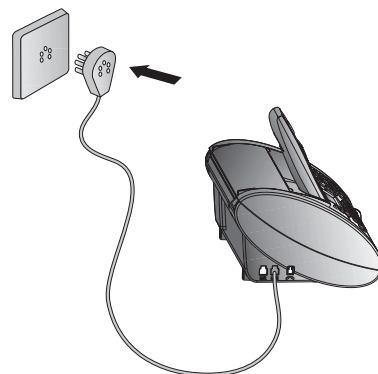

#### Suisse

Raccordez la fiche téléphonique à la prise. Si votre prise téléphonique est de type ancien, utilisez un adaptateur usuel. Si vous avez une prise double, raccordez la fiche téléphonique au connecteur supérieur de votre prise téléphonique.

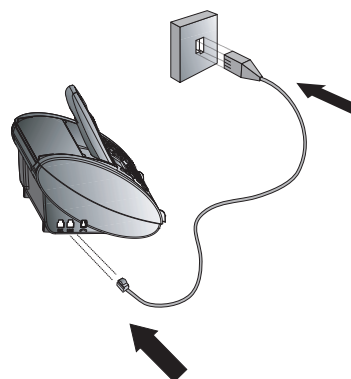

#### Combiné sans fil

Votre combiné sans fil est fourni avec trois piles rechargeables. Si vous devez remplacer les piles, veuillez utiliser exclusivement des piles d'origine du même type (AAA).

- 1 Retirez le couvercle du compartiment des piles situé à l'arrière du combiné sans fil. Pour ce faire, aidez-vous d'un accessoire adéquat pour appuyer dans la petite ouverture ronde. Repoussez le couvercle. Insérez ensuite les trois piles rechargeables dans le compartiment comme indiqué.

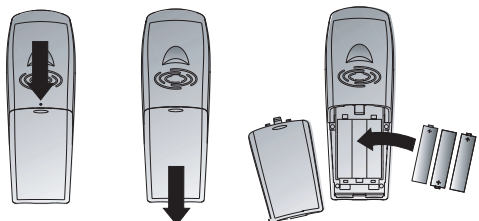

- 2 Refermez le compartiment des piles avec le couvercle.

⚠ Les piles contiennent du cadmium et doivent donc être éliminées selon la réglementation en vigueur concernant le traitement des déchets.

Ne jamais utiliser de piles non rechargeables !

Le fabricant décline toute responsabilité en cas de non-respect de ces instructions.

- 3 Posez le combiné sans fil, touches vers le haut, sur le support de votre télécopieur prévu à cet effet (voir l'illustration). Les piles doivent être chargées pendant 12 heures au minimum avant la première utilisation.

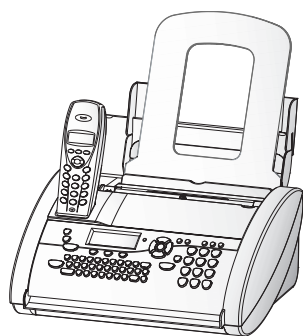

⚠ Ne jamais placer le combiné sans fil sur le support sans y avoir inséré les piles au préalable. Ceci pourrait définitivement endommager le combiné sans fil !

## Au secteur

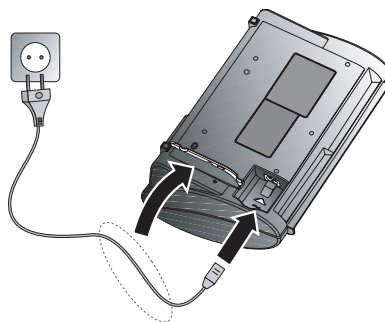

## Film encreur

Vous ne pouvez recevoir ou copier des documents que si un film encreur a été mis en place dans le télécopieur. L'appareil est donc livré avec un film encreur gratuit permettant d'imprimer quelques pages à titre d'essai.

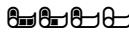
Les symboles  indiquent l'état de consommation du film encreur.

La consommation et le réglage d'impression sont mémorisés sur la carte à puce Plug'n'Print fournie. C'est pourquoi il est nécessaire de remplacer cette carte à puce Plug'n'Print à chaque changement de film encreur. Pour le film encreur gratuit de démarrage, les réglages d'usine sont automatiquement repris. Seul ce film encreur fonctionne sans carte à puce Plug'n'Print. S'il n'y a pas de carte à puce Plug'n'Print dans l'appareil ou si la carte à puce Plug'n'Print n'a pas été remplacée, l'écran affiche CHANGER DE CARTE.

Si le film encreur est usé ou que l'appareil fax ne contient pas de film, le voyant rouge clignote et l'afficheur indique PAS DE FILM ENCR.

- 1 Avant de mettre un nouveau film encreur en place, retirez toujours le papier du plateau de chargement! Le cas échéant, retirez également le combiné sans fil du support. Suivez également les instructions imprimées sur l'emballage de votre film encreur!
- 2 Ouvrez le télécopieur en soulevant le panneau de commande par la prise centrale jusqu'à ce que vous entendiez un léger clic.

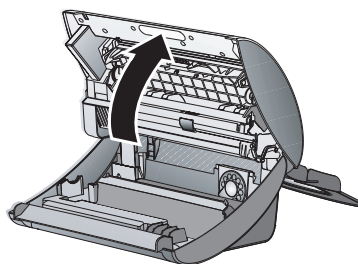

⚠ Utilisez exclusivement les films encres d'origine SAGEM!

# Installation

## Retrait du film encreur

- 1 Saisissez des deux côtés le rouleau arrière du film encreur, pour le retirer et placez-le à l'avant avec l'autre rouleau.

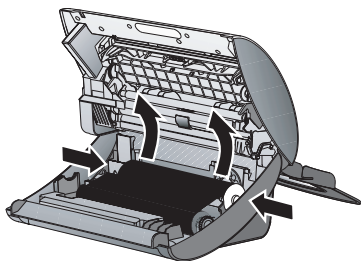

- 2 Retirez les deux rouleaux du film encreur. Celui-ci ne peut être réutilisé.

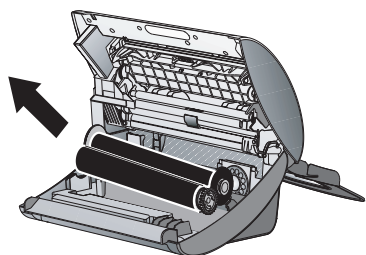

- 3 Retirez l'ancienne carte Plug'n'Print du logement à gauche des compartiments du film encreur (seul le film encreur livré avec l'appareil fax fonctionne sans puce Plug'n'Print).

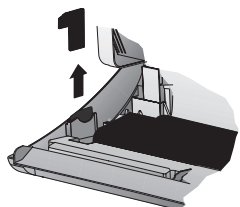

## Mise en place du film encreur

- 1 Ôtez avec précaution les deux bandes de fixation du nouveau film encreur. Veillez à ne pas l'endommager.

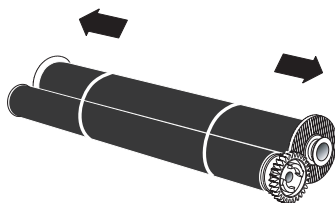

- 2 Insérez le gros rouleau dans le compartiment arrière du film encreur. La roue d'engrenage bleue doit se trouver du côté droit.

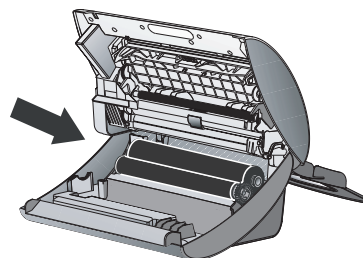

- 3 Prenez le petit rouleau et insérez-le dans le compartiment avant. Assurez-vous que la roue d'engrenage bleue est insérée à droite et les axes à gauche dans les renforcements latéraux.

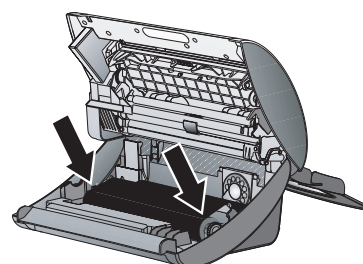

- 4 Tournez la roue dentée du petit rouleau vers l'avant afin de tendre le film, en veillant à ce qu'il ne se forme pas de plis.

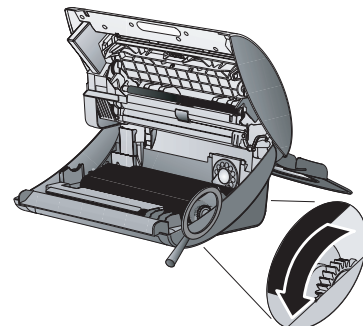

- 5 Déballiez la nouvelle carte Plug'n'Print et insérez-la dans le logement à gauche des compartiments à film encreur.

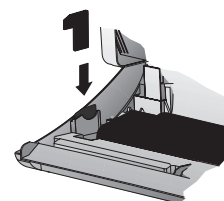

- 6** Refermez ensuite l'appareil en mettant vers l'avant le panneau de commande jusqu'à ce que vous entendez un clic.

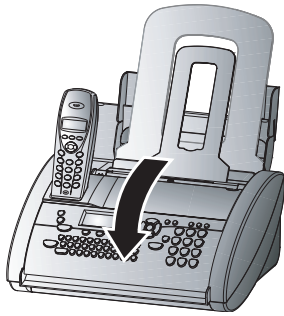

## Mise en place du papier

Avant de recevoir ou de copier des documents, il vous faut placer du papier dans votre appareil. Utilisez exclusivement le format de papier suivant : format standard A4 – 210 × 297 mm. L'appareil fonctionne avec du papier normal et pour photocopie et sera optimisé avec du papier 80g/m<sup>2</sup>. Plus la surface du papier est lisse, plus la qualité d'impression sera bonne.

- 1** Ouvrez le couvercle (1) en soulevant les deux petites orifices latérales (2).

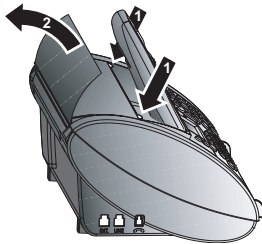

- 2a** Si vous voulez utiliser l'entraînement du papier passagèrement (c'est-à-dire si vous voulez faxer seulement quelques pages), soulevez le petit plateau à papier de couleur gris clair qui est fixé sur le couvercle. Dans ce cas vous pouvez insérer jusqu'à 15 feuilles.

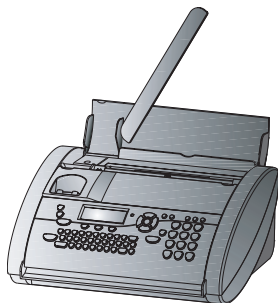

- 2b** Si vous voulez utiliser l'entraînement du papier en continuation (c'est-à-dire si vous voulez faxer un plus grand nombre de pages) alors il faut avancer le clapet de chargement du papier. Ensuite emboitez le grand plateau à papier dans les orifices prévus à cet effet derrière la fente de chargement du papier. Dans ce cas vous pouvez insérer jusqu'à 50 feuilles.

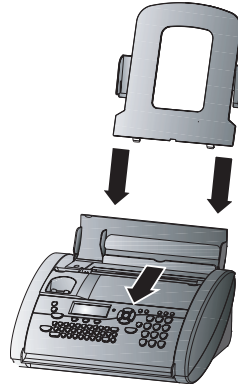

- 3** Les fentes du grand plateau à papier doivent s'emboîter dans le couvercle.

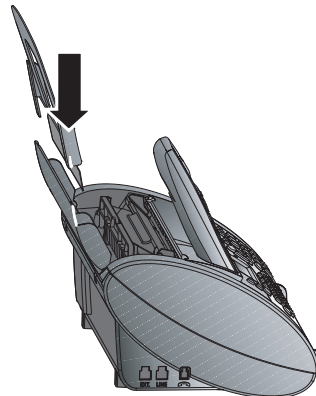

- 4** Insérez le support de documents dans les trous prévus à cet effet sur le clapet de chargement du papier.

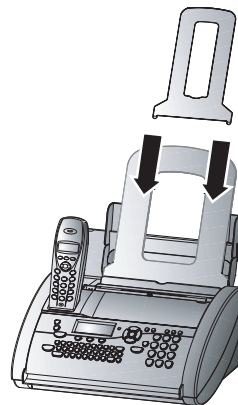



- 5 Afin d'éviter que l'appareil ne charge plusieurs feuilles en même temps, commencez par aérer le papier et tassez-le sur une surface plane avant de l'introduire dans l'appareil.



- 6 Rabattez le clapet de chargement vers l'avant jusqu'à ce qu'il bloque. Insérez au plus 50 feuilles de papier A4 (80g/m<sup>2</sup>) jusqu'à la butée dans le plateau de chargement.

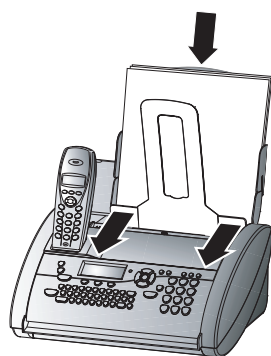

- 7 Refermez le clapet de chargement du papier.

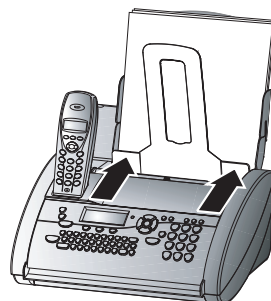

Ne rajoutez pas de papier pendant que l'appareil est en train d'imprimer!

## Retirer le papier

Pour retirer le papier, rabattez le clapet de chargement du papier vers l'avant. Retirez le papier et refermez le clapet de chargement du papier.

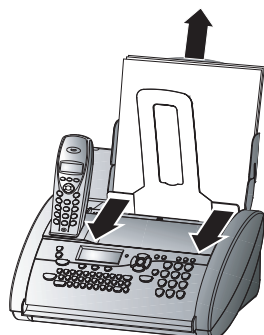

Si du papier s'est coincé, voir **Trucs et astuces** / Bourrage de papier.

## Autres appareils

Vous pouvez utiliser d'autres appareils sur votre ligne téléphonique en plus de votre télécopieur avec combiné sans fil, comme par exemple un téléphone supplémentaire, un téléphone sans fil, un répondeur supplémentaire, un modem ou un compteur téléphonique (non disponible en France).

Si vous utilisez sur la même ligne un téléphone sans fil supplémentaire compatible avec la fonction SMS, il est impossible de prévoir avec certitude si la réception SMS se fera sur votre télécopieur ou sur l'autre téléphone sans fil. La réception SMS n'est en tout cas possible que sur un seul appareil. Essayez de désactiver la réception SMS du téléphone sans fil supplémentaire. Si cela n'est pas possible, désactivez cette fonction sur le télécopieur (voir **SMS** / Désactivation de la réception SMS).

Si vous désirez utiliser des installations supplémentaires spéciales avec votre télécopieur, veuillez contacter votre revendeur.

## En France

Si vous installez des appareils supplémentaires sur la même prise, vous obtiendrez le fonctionnement idéal du système de gestion d'appels de votre télécopieur.

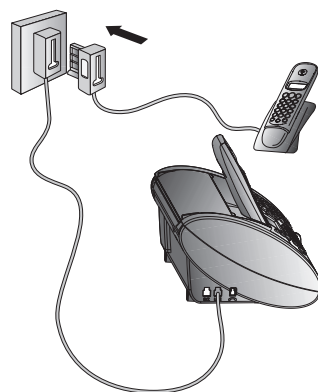

Dans plusieurs pièces : Vous pouvez raccorder les appareils supplémentaires à des prises séparées. Il s'agit alors d'un branchement en parallèle. Dans ce cas, le fonctionnement du système de gestion d'appels est limité, par exemple vous ne pouvez plus recevoir des télécopies silencieusement.

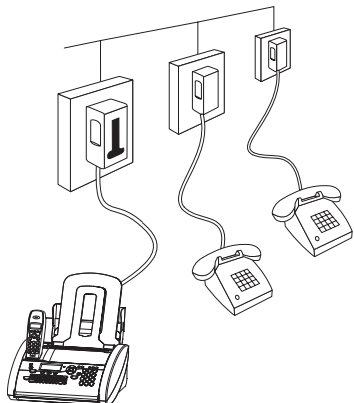

## En Belgique

Si vous raccordez d'autres appareils à la même prise téléphonique faites attention aux possibilités de l'ordre de raccordement :

### Variante 1

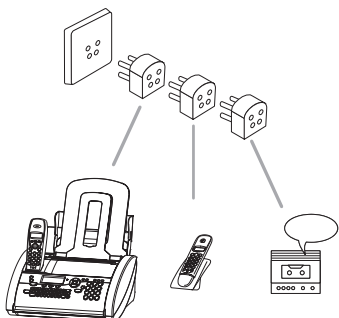

### Variante 2

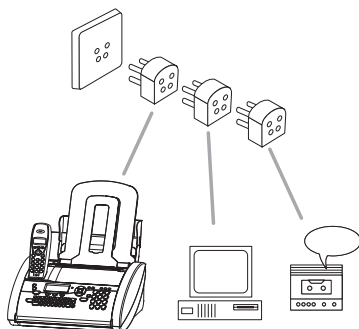

### Variante 3

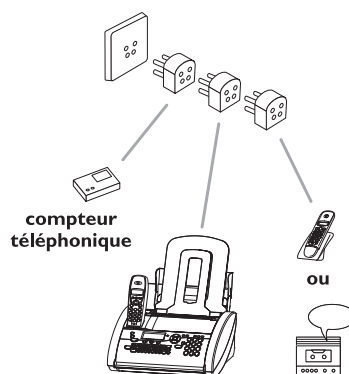

### Variante 4

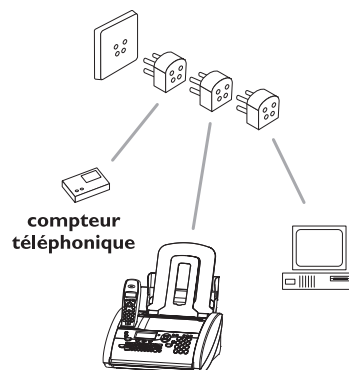

Dans plusieurs pièces : Vous pouvez raccorder les appareils supplémentaires à des prises séparées. Il s'agit alors d'un branchement en parallèle. Dans ce cas, le fonctionnement du système de gestion d'appels est limité, par exemple vous ne pouvez pas recevoir des télécopies silencieusement.

## En Suisse

Vous pouvez utiliser d'autres appareils tels qu'un téléphone sans fil supplémentaire ou un répondeur téléphonique en utilisant un câble adaptateur doté d'une fiche RJ 11, raccordé à la fiche **EXT.** située au dos de votre téléco-pieur. Veillez à respecter l'ordre indiqué.

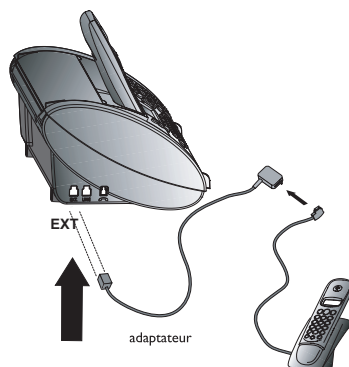

Si vous désirez utiliser un compteur téléphonique ou un modem, il vous faudra utiliser un adaptateur série. Dans ce cas, le télécopieur sera raccordé en série après le compteur ou modem.

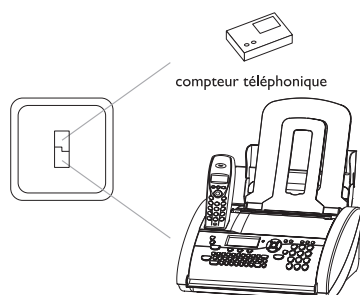

## Easy Install

En utilisant la fonction INSTALLATION FACILE votre télécopieur aura un fonctionnement le mieux adapté possible à votre installation téléphonique déjà existante.

- 1 Maintenez **①** appuyée pendant deux secondes. Votre télécopieur imprimera une page. Dégagez cette page en la tirant légèrement, et suivez les instructions.
- 2 Votre télécopieur vous guidera pour la suite par le biais de l'afficheur en vous indiquant les démarches à suivre telles que l'enregistrement de votre numéro et de votre nom.
- 3 A la fin, votre télécopieur vous demande de saisir la date et l'heure. Utilisez le clavier numérique et confirmez avec **OK**.

## Numéris, Twin ou ISDN

Votre appareil fax est un télécopieur analogique (groupe 3). Par conséquent il ne peut être branché directement à une prise Numéris (France) / Twin (Belgique) / ISDN (Suisse). Pour cela vous avez besoin d'un adaptateur ou une installation Numéris / Twin / ISDN avec des sorties analogiques. Veuillez vous référer au manuel Numéris / Twin / ISDN.

Les appareils analogiques doivent être compatibles avec la fonction SMS.

## Autocommutateur privé

Toutes les grandes entreprises et certains particuliers disposent de leur propre autocommutateur privé (PABX). Pour pouvoir passer une communication sur le réseau téléphonique extérieur, à partir d'un tel poste, vous devez composer un chiffre avant le numéro de votre correspondant.

- 1 Sélectionnez la fonction 15, en appuyant sur **M**, **①⑤**, puis sur **OK** sur votre télécopieur.

- 2 Vous pouvez choisir le mode PABX au moyen de **◀/▶**.

PABX: OUI

PABX: NON

- 3 Appuyez sur **OK**.
- 4 Appuyez sur la touche permettant l'accès à la ligne extérieure.

Ce chiffre doit être précisé par votre installateur. Il s'agit généralement de **①** ou **R** (appelé parfois FLASH pour certaines centrales) ou un autre chiffre.

- 5 Appuyez sur **OK**.
- 6 Choisissez au moyen de **◀/▶** TEST: OUI et appuyez sur **OK**.

Votre télécopieur vérifie si la ligne extérieure est accessible. Si le test est positif, le message suivant s'affiche : TEST OK.

Si le test est négatif, le message suivant s'affiche : TEST ECHEC.

L'appareil fax vous demande de procéder à une nouvelle programmation. Modifiez l'attribution d'accès à la ligne extérieure. Cependant si vous avez choisi la touche adéquate et que l'afficheur continue d'afficher TEST ECHEC, alors effacez le chiffre en appuyant sur **C** afin d'obtenir la ligne extérieure.

Si vous possédez un autocommutateur privé (PABX) paramétré sur **R** comme code d'accès au réseau extérieur et que vous ne puissiez pas prendre la ligne externe, il est probable que votre autocommutateur ne corresponde pas aux derniers standards. Dans ce cas, il faudra modifier les paramètres sur votre télécopieur. Veuillez vous adresser à notre service d'assistance télécopieur (voir la dernière page).

## Réglages de base

Si vous désirez garder une trace des réglages d'usine de votre télécopieur, nous vous conseillons d'imprimer une liste des fonctions avant de modifier un réglage quelconque. Appuyez trois fois sur **M**.

Si malencontreusement vous avez appuyé sur une mauvaise touche, appuyez sur **STOP** autant de fois qu'il est nécessaire pour revenir à la position initiale. Si vous avez saisi un caractère erroné vous pouvez le corriger à l'aide de **◀/▶** et **C**.

Si vous souhaitez annuler vos réglages personnels, ceci est possible dans la fonction 45 Code service (voir chapitre **Trucs et astuces / Code service**).

### Fonction AIDE

Appuyez deux fois sur ①. Vous obtenez une impression vous décrivant brièvement l'utilisation des principales fonctions. Vous trouverez également sur cette page d'AIDE comment obtenir d'autres pages d'AIDE concernant l'utilisation de fonctions particulières.

### L'heure et la date

- 1 Sélectionnez la fonction 12 en appuyant sur **M**, ①②, puis sur **OK** sur votre télécopieur.
- 2 Programmez l'heure exacte (ex. : ①⑨ ①⑤ pour 9h15) à l'aide des touches. Ensuite, l'appareil fax vous demande d'entrer la date courante (ex. : ①⑤ ①⑤ ①④ pour le 15 mai 2004).
- 3 Appuyez sur **OK**.

### Votre numéro

- 1 Sélectionnez la fonction 13 en appuyant sur **M**, ①③, puis sur **OK** sur votre télécopieur.
- 2 Composez votre numéro de téléphone à l'aide des touches numériques (ex. : #③③▶⑥①⑤①... pour +33 6151... – avec # ou \* vous pouvez entrer le « + ». Au moyen de ▶ vous insérez un espace).
- 3 Appuyez sur **OK**.

### Votre nom

- 1 Sélectionnez la fonction 14 en appuyant sur **M**, ①④, puis sur **OK** sur votre télécopieur.
- 2a Entrez votre nom à l'aide des caractères du clavier.

⚠ Lorsque vous saisissez un nom, vous pouvez utiliser ↑ pour entrer des majuscules (maintenez appuyée la touche ↑ puis tapez sur la touche de votre choix).

2b Vous pouvez également entrer des caractères alphabétiques à l'aide des touches numériques (32 caractères maxi). A chaque fois que vous appuyez sur la même touche, vous appelez le prochain caractère du tableau (p.ex. pour C appuyez trois fois sur ②). Après le dernier caractère, la séquence reprend au début. Par ▶ le curseur se déplace d'un espace vers la droite. Les touches suivantes sont disponibles :

Touche	Caractère
①	Espace . - 0 + ? / : * % ! ( ) [ ] „
①	1
②	A B C 2 a b c Ä Å Æ Ç ä å æ ç
③	D E F 3 d e f
④	G H I 4 g h i
⑤	J K L 5 j k l
⑥	M N O 6 m n o Ñ Ö ñ ö
⑦	P Q R S 7 p q r s
⑧	T U V 8 t u v Ü ü
⑨	W X Y Z 9 w x y z

3 Validez par **OK**.

Votre nom et votre numéro sont transmis en haut de chaque page envoyée avec la date, l'heure et le numéro de page, si vous les avez saisi dans les fonctions 13 et 14.

### Correction

Si vous avez programmé, dans la fonction 13 ou 14 une lettre incorrecte ou un chiffre erroné, vous pouvez corriger cette erreur – ceci est possible au cours de la programmation ou plus tard. Si vous souhaitez apporter des corrections ultérieurement, vous devez de nouveau sélectionner la fonction sur votre télécopieur avant de saisir un nom ou un numéro.

A l'aide des touches **◀/▶**, placez le curseur sous le symbole de suppression pour entrer vos corrections. Appuyez ensuite sur la touche **C** pour supprimer ce caractère. Appuyez plus longtemps (deux secondes) sur **C** pour supprimer la totalité du nom entré. Validez par **OK**.

## Langue d'affichage

### Pour le télécopieur

- 1 Sélectionnez la fonction 11 en appuyant sur **M**, ①①, puis sur **OK** sur votre télécopieur.
- 2 Sélectionnez la langue souhaitée par ◀/▶.
- 3 Confirmez par **OK**.

### Pour le combiné sans fil

Le combiné sans fil reprend automatiquement le réglage que vous avez effectué sur le télécopieur.

## Type de sonnerie

### Pour le télécopieur

Vous avez le choix entre 10 types de sonnerie différents.

- 1 Sélectionnez la fonction 35 en appuyant sur **M**, ③⑤, puis sur **OK** sur votre télécopieur.
- 2 Sélectionnez le type de sonnerie souhaité par ① à ⑩.
- 3 Confirmez par **OK**.

### Pour le combiné sans fil

Outre les sonneries d'appel de votre télécopieur, vous pouvez modifier la sonnerie du combiné sans fil qui vous est fourni :

- 1 Sélectionnez la fonction 31 en appuyant sur ▲/▼, ③①, puis sur **OK** sur le combiné sans fil.
- 2 Sélectionnez la sonnerie de votre choix à l'aide de la touche ▲/▼.
- 3 Confirmez par **OK**.

## Volume de la sonnerie

### Pour le télécopieur

Il vous est possible de régler le volume de la sonnerie en mode veille ou au cours de la sonnerie. Veuillez noter que des volumes différents peuvent être réglés en mode ⚙ et en mode **L** (voir **Gestion d'appels**).

- 1 En appuyant sur ◀/▶ le réglage s'affiche pendant trois secondes.
- 2 Pour modifier le volume appuyez sur ◀/▶ jusqu'à obtenir le volume souhaité.

### Pour le combiné sans fil

- 1 Sélectionnez la fonction 32 en appuyant sur ▲/▼, ③②, puis sur **OK** sur le combiné sans fil.

- 2 La touche ▲/▼ vous permet ensuite de régler le volume.

- 3 Confirmez par **OK**.

## Volume du haut-parleur

### Pour le télécopieur

Pour régler le volume, appuyez sur **DIAL** (pour les appareils sans répondeur intégré) ou sur **Ⓜ** (pour les appareils avec répondeur intégré).

- 1 Appuyez sur **DIAL/Ⓜ**.
- 2 Pour modifier le volume appuyez sur ◀/▶ jusqu'à obtenir le résultat souhaité.
- 3 Pour terminer, appuyez sur **STOP**.

### Pour le combiné sans fil

Appuyez sur la touche ▲/▼ pendant une conversation téléphonique et réglez le volume à votre convenance. Confirmez par **OK**.

# Gestion d'appels

La gestion d'appels vous permet d'utiliser un même branchement téléphonique pour téléphoner, envoyer une télécopie et utiliser des appareils supplémentaires. La gestion d'appels sépare les appels téléphoniques des télécopies. Vous pouvez par exemple recevoir des télécopies en silence, c'est-à-dire sans que la sonnerie ne se mette en marche, afin de ne pas être dérangé(e).

Les fonctions Jour ☀ et Nuit ☾ vous permettent respectivement de spécifier le nombre de sonneries que l'appareil fax doit attendre avant de basculer sur la réception de télécopie ou sur le répondeur.

Vous pouvez activer la commutation entre le jour ☀ et la nuit ☾ avec l'horloge ⌚.

## Horloge ⌚

L'horloge intégrée ⌚ permet de gérer différemment les appels de jour ☀ et de nuit ☾. Par défaut, l'appareil fax est configuré comme suit : durant la journée, l'appareil fax sonne à la fois en cas de réception de fax et d'appels téléphoniques et reçoit la nuit les télécopies sans émettre de sonnerie (de 22:00 à 6:00 heures) et émet une sonnerie dont le volume est réduit en cas d'appel.

Lorsque le symbole ⌚ est affiché, cela signifie que l'horloge est activée. Pour activer et désactiver l'horloge, maintenez la touche ⌚ enfoncée deux secondes.

Lorsque vous souhaitez modifier le réglage des horaires de commutation de l'appareil fax entre le jour ☀ et la nuit ☾ :

- 1 Sélectionnez la fonction 33 en appuyant sur **M**, **3****3** et **OK**.
- 2 Programmez l'heure à laquelle votre appareil fax doit passer automatiquement en ☀ (p. ex. **0****8** **0****0** pour 8h) et confirmez par **OK**.
- 3 Programmez l'heure à laquelle votre appareil fax doit passer automatiquement en ☾ (p. ex. **2****3** **3****0** pour 23h30). Confirmez par **OK**.

## Configurer le mode ☀☾

### avec répondeur intégré

Menus	Options
SONN. REPOND. :	0, 1, 2, 3, 4, 5, 6, 7, 5/2
SONN. FAX :	0, 1, 2, 3, 4, 5, RECEPT. MANUELLE
VOL. SONN. :	FAIBLE, MOYEN, FORT
FILT. APPELS :	NON, OUI

- 1 Sélectionnez la fonction 31 (jour), en appuyant sur **M**, puis sur **3****1** et confirmez par **OK**.
- 2 Sélectionnez à l'aide des touches ◀/▶ le nombre de sonneries de votre télécopieur avant le déclenchement du répondeur. SONN. REPOND. : 5/2
- 3 Confirmez votre choix par **OK**.
- 4 Indiquez au bout de combien de sonneries le télécopieur doit prendre les appels et faire la distinction entre les fax et les appels téléphoniques. La valeur ◀/▶ vous permet d'indiquer au bout de combien de sonneries l'appareil fax doit passer en mode fax lorsque personne ne décroche. SONN. FAX : 5
- 5 Confirmez votre choix par **OK**.
- 6 Réglez le volume de la sonnerie de votre appareil fax à l'aide des touches ◀/▶. Appuyez sur **OK**. VOL. SONN. : FAIBLE
- 7 Avec ◀/▶ vous pouvez sélectionner si vous voulez écouter les messages pendant leur enregistrement. FILT. APPELS : NON, OUI
- 8 Confirmez par **OK**.
- 9 Si vous souhaitez également régler le mode ☾, sélectionnez la fonction 32 (nuit) en appuyant sur **M**, puis sur **3****2** et confirmez par **OK**. Répétez les étapes 2 à 8.

### sans répondeur intégré

Menus	Options
SONN. TOTALES :	0, 1, 2, 3, 4, 5, 6, 7
SONN. FAX :	0, 1, 2, 3, 4, 5, RECEPT. MANUELLE
VOL. SONN. :	FAIBLE, MOYEN, FORT

- 1 Sélectionnez la fonction 31 (jour), en appuyant sur **M**, puis sur **3****1** et confirmez par **OK**.

- 2 À travers la touche ◀/▶ vous pouvez régler après combien de sonneries s'active la réception fax quand on ne répond pas. **SONN. TOTALES: 5**
- 3 Confirmez votre choix par **OK**.
- 4 Entrez le nombre de sonneries après lequel la gestion d'appels recevra les appels et séparera les télécopies des appels téléphoniques. Si l'appel est une télécopie, l'appareil fax passe alors en mode fax. S'il s'agit d'un appel téléphonique, l'appareil fax continue à sonner. **SONN. FAX: 5**
- 5 Confirmez votre choix par **OK**.
- 6 Réglez le volume de la sonnerie de votre appareil fax à l'aide des touches ◀/▶. **VOL. SONN: FORT**
- 7 Appuyez sur **OK**. Si vous souhaitez également régler le mode ☾, sélectionnez la fonction 32 (nuit) en appuyant sur **M**, puis sur ③② et confirmez par **OK**. Répétez les étapes 2 à 6.

Si vous ne pouvez pas recevoir de télécopies, les deux nombres de sonneries que vous avez entrés sont peut-être trop élevés (voir points 2 et 4). Sélectionnez les deux nombres de sonneries (répondeur et télécopieur) inférieur à cinq.

Les autres téléphones continuent à sonner selon la durée indiquée dans le réglage **SONN. FAX**.

## Réglages spéciaux

### Réception silencieuse des télécopies

Si vous souhaitez à un moment particulier recevoir des télécopies sans que la sonnerie ne se déclenche, réglez le nombre de sonneries sur 0 dans le menu **SONN. FAX**.

### Réception silencieuse des télécopies et des appels ☾

Cette option n'est utile que si votre appareil fax dispose d'un répondeur intégré. Si, pendant la nuit par exemple, vous ne voulez pas être dérangé(e) par les appels téléphoniques ou les télécopies, vous pouvez régler le nombre de sonneries du répondeur et du télécopieur sur 0. Les télécopies seront réceptionnées en silence et les appels seront immédiatement pris en charge par le répondeur, à condition que celui-ci soit activé.

Dans le cas d'appareils sans répondeur intégré, ce réglage permet de désactiver la gestion des appels, c'est-à-dire que votre appareil commute immédiatement sur la réception de télécopies et ne sonne pas lorsqu'il s'agit d'appels téléphoniques (l'appelant entend un sifflement).

⚠ Avec ce réglage, aucun appel ne peut être pris en charge, même pas par un répondeur externe éventuellement raccordé.

### Réception manuelle des télécopies

Lorsque vous sélectionnez **RECEPT. MANUELLE**, votre appareil fax ne reçoit pas automatiquement les télécopies, sauf lorsque vous activez vous-même la réception de télécopie. Pour ce faire, raccrochez et appuyez sur **START/COPY**. Cette option est utile si vous souhaitez par exemple recevoir vos télécopies sur votre ordinateur par l'intermédiaire d'un modem.

### Fonction économique (Eco) (seulement avec répondeur intégré)

Lorsque vous réglez **SONN. REPOND.: sur 5/2**, le répondeur se déclenche automatiquement après deux sonneries au lieu de cinq quand vous recevez de nouveaux messages. Lorsque vous interrogez votre répondeur à distance, vous pouvez donc vérifier si vous avez de nouveaux messages sans que la communication ne vous soit facturée (si votre répondeur se déclenche au bout de deux sonneries, vous savez immédiatement que vous avez de nouveaux messages). Après avoir écouté vos messages, le répondeur ne se déclenchera qu'au bout de cinq sonneries si vous l'appellez de nouveau.

### Répondeur externe

Raccordez le répondeur en suivant les instructions figurant au chapitre **Installation** / Autres appareils.

Pour un fonctionnement optimal de votre répondeur externe, réglez son nombre de sonneries sur un ou deux. Afin d'éviter que les appels ne soient automatiquement pris par la gestion d'appels de votre télécopieur, allez dans le menu **SONN. TOTALES:** et **SONN. FAX:** et sélectionnez un nombre de sonneries plus élevé que celui de votre répondeur externe (au minimum deux sonneries de plus).

Si vous avez désactivé le répondeur externe, les communications seront prises par votre télécopieur (voir Configurer le mode ☾☾).



## Exemple de réglage:

Sonneries répondeur	2
SONN. FAX	4
SONN. TOTALES	4

## Astuces:

Le message d'annonce du répondeur ne doit pas excéder 10 secondes.

Évitez de mettre de la musique dans votre message d'annonce.

Si votre télécopieur a des difficultés à reconnaître des modèles de télécopieurs anciens, vous devez, dans l'annonce, expliquer à votre correspondant qu'il peut envoyer une télécopie en appuyant sur les touches **\*** et **5** afin de commander à distance le passage en mode réception de votre télécopieur, puis sur **START/COPY** de son télécopieur.

Si la réception automatique des télécopies est impossible, vous pouvez les réceptionner manuellement en appuyant sur **START/COPY**.

Si votre répondeur dispose d'une « fonction économique » (une fonction avec laquelle le nombre de sonneries peut varier, aussitôt qu'il y a eu de nouveaux messages), il est préférable de désactiver cette fonction.

Votre répondeur peut compter non seulement les nouveaux messages mais également les appels du télécopieur.

Assurez-vous que le code, pour démarrer la réception télécopie à partir d'autres téléphones, ne soit pas le même (**\*** et **5**) en ce qui concerne le réglage usine) que celui utilisé pour l'interrogation du répondeur à distance. Si cela s'avère nécessaire, il est possible de modifier le code avec la fonction 34 (voir chapitre **Téléphone** / Easylink).



Si votre répondeur reçoit l'appel, mais que votre télécopieur ne cesse de sonner, essayez d'installer votre répondeur en série, en le raccordant par exemple à la prise **EXT.** de votre télécopieur ou à une prise téléphonique en série (voir **Installation** / Autres appareils).

Si votre répondeur ne peut pas recevoir d'appels, votre télécopieur s'enclenchera à la réception de télécopies au bout du nombre de sonneries sélectionné dans le menu **SONN. TOTALES**.

Si votre répondeur externe enregistre les signaux sonores de votre télécopieur, mais ce dernier ne peut recevoir aucune télécopie, vérifiez le raccordement de votre répondeur externe. Raccordez le répondeur externe à la prise **EXT.** de votre télécopieur ou à une prise téléphonique en série (voir **Installation** / Autres appareils).

## Téléphone

### Téléphoner

- 1 Pour appeler quelqu'un, appuyez sur la touche de composition  de votre combiné sans fil et saisissez le numéro de téléphone souhaité.
- 2 Pour répondre à un appel, appuyez également sur la touche de composition .
- 3 Pour mettre fin à la communication, appuyez sur .

Vous pouvez également composer des numéros de téléphone à partir du télécopieur. Ensuite, appuyez sur la touche de composition  de votre combiné sans fil afin d'établir la liaison avec votre interlocuteur.

Si vous utilisez un appareil avec répondeur intégré, vous pouvez également avoir une conversation téléphonique à partir du télécopieur. Pour ce faire, appuyez sur .



Si vous avez entré un chiffre erroné, vous pouvez le supprimer en appuyant sur **C** avant que la composition du numéro ne soit lancée.

Avec **R** de votre télécopieur, vous pouvez bénéficier des nombreux services de votre opérateur. Pour plus d'informations, adressez-vous à votre opérateur.



### Sur le télécopieur

Par , vous pouvez rappeler un des 5 derniers numéros composés.

- 1 Appuyez sur .
- 2 Appuyez sur  à une ou plusieurs reprises, jusqu'à ce que le numéro voulu apparaisse sur l'afficheur. Vous pouvez apporter des modifications au numéro, en appuyant sur **OK** puis en programmant vos modifications.
- 3 Sur votre combiné sans fil, utilisez la touche de composition  pour établir la liaison avec votre interlocuteur.

Si vous souhaitez supprimer les numéros stockés en mémoire, appuyez sur  et puis **C**. Confirmez par **OK**.

### Sur le combiné sans fil

- 1 Appuyez sur **R**.

- 2 La touche  vous permet ensuite de sélectionner le numéro de téléphone de votre choix dans la liste de recomposition.



- 3 Pour établir la liaison avec votre interlocuteur, appuyez sur la touche de composition .

### Répertoire téléphonique

#### A-Z sur l'appareil fax



La mémoire de votre télécopieur peut contenir une cinquantaine de numéros et de noms pour les appareils sans répondeur et environ 200 numéros et noms pour les appareils avec répondeur. Le nombre exact varie selon la longueur des entrées.

#### Enregistrer des numéros



- 1 Sur votre télécopieur, maintenez la touche  A-Z enfoncée pendant deux secondes.
- 2 Programmez un nom sur le clavier. Par  le curseur se déplace d'un espace vers la droite. Après appuyez sur **OK**.
- 3 Programmez le numéro de téléphone et ensuite appuyez sur **OK**.

Vous pouvez également enregistrer un numéro en cours de communication.

#### Utilisation du répertoire téléphonique

- 1 Appuyez sur  A-Z. Le premier nom ou le numéro mémorisé apparaît sur l'affichage. Au moyen de  vous pouvez choisir l'entrée souhaitée. Vous pouvez apporter des modifications au numéro, en appuyant sur **OK** puis en programmant vos modifications. Confirmez par **OK**.
- 2 Sur votre combiné sans fil, utilisez la touche de composition  pour établir la liaison avec votre interlocuteur ou, si vous voulez envoyer une télécopie, appuyez sur **START/COPY**.

#### Correction des enregistrements

Sélectionnez l'entrée souhaitée. Après appuyez sur  A-Z pendant deux secondes. Les touches  vous permettent de sélectionner le caractère erroné. Appuyez sur **C** pour supprimer ce caractère. Confirmez par **OK**.

### Suppression des enregistrements

Sélectionnez l'entrée à supprimer en appuyant sur **☐** A-Z et **◀/▶**. Après appuyez sur **☐** A-Z pendant deux secondes. Après appuyez sur **C**. Choisissez au moyen de **◀/▶** si vous voulez vraiment la supprimer. Après appuyez sur **☐** A-Z pendant deux secondes. Confirmez par **OK**.

### Liste des numéros

Pour imprimer une liste des numéros enregistrés sur le télécopieur, appuyez sur **M**, **④④** puis sur **OK** sur votre télécopieur.

### Répertoire téléphonique ☐ sur le combiné sans fil

Vous pouvez mémoriser des numéros de téléphone dans le répertoire de votre combiné sans fil également.

### Enregistrer des numéros

- 1 Sur votre combiné sans fil, appuyez sur **▲/▼**, **①①**, puis sur **OK**.
- 2 Entrez un nom à l'aide des touches numériques. Pour corriger un caractère erroné, appuyez sur **C** et appuyez ensuite sur **OK**.
- 3 Entrez le numéro que vous désirez mémoriser, puis appuyez sur **OK**.

### Utilisation du répertoire téléphonique

- 1 Appuyez sur **☐** et choisissez l'entrée de votre choix à l'aide de la touche **▲/▼**.
- 2 Pour établir la liaison avec votre interlocuteur, appuyez sur la touche de composition **☎**.

Vous pouvez également appeler les entrées du répertoire de votre télécopieur sur votre combiné sans fil en appuyant sur la touche **☐** du combiné et en recherchant l'entrée associée à l'aide de la touche **▲/▼**, qui renvoie au répertoire du télécopieur.

### Correction des enregistrements

Appelez la fonction 12 sur le combiné sans fil et sélectionnez l'entrée de votre choix à l'aide de la touche **▲/▼**. Appuyez sur **OK** pour éditer l'entrée. Supprimez le numéro ou le nom à l'aide la touche **C** et confirmez la nouvelle entrée en appuyant sur **OK**.

### Suppression des enregistrements

Appelez la fonction 13 sur le combiné sans fil et sélectionnez l'entrée de votre choix à l'aide de la touche **▲/▼**. Appuyez sur **OK** pour supprimer cette entrée.

### Groupe

Vous pouvez rassembler différentes entrées de votre répertoire téléphonique sur votre télécopieur en groupe, par exemple pour envoyer une télécopie à plusieurs personnes simultanément.

### Constituer des groupes

- 1 Sélectionnez la fonction 46 en appuyant sur **M**, **④⑥**, puis sur **OK** sur votre télécopieur.
- 2 En utilisant **◀/▶** choisissez un groupe de 1 à 5, puis appuyez sur **OK**.
- 3 A l'aide de **◀/▶** choisissez **AJOUTER?** et confirmez en appuyant sur **OK**.
- 4 Tous les numéros enregistrés de votre appareil fax dans le répertoire téléphonique sont alors affichés. À l'aide de **◀/▶**, sélectionnez le numéro que vous souhaitez enregistrer, puis confirmez en appuyant sur **OK**.
- 5 Répétez cette dernière opération autant de fois que nécessaire, jusqu'à ce que tous les numéros souhaités soient mémorisés dans le groupe. Pour terminer, appuyez sur **STOP**.

### Parcourir des groupes

- 1 Pour passer en revue tous les numéros d'un groupe, appelez la fonction 46 et sélectionnez à l'aide de **◀/▶** le groupe de votre choix, de 1 à 5. Appuyez sur **OK**.
- 2 A l'aide de **◀/▶**, choisissez **AFFICHER?** et confirmez en appuyant sur **OK**.
- 3 En appuyant sur **◀/▶**, vous pouvez consulter tous les numéros. Pour quitter le groupe, appuyez sur **STOP**.

### Supprimer d'un numéro ou d'un groupe

- 1 Appelez la fonction 46 et sélectionnez à l'aide de **◀/▶** le groupe de votre choix, de 1 à 5. Appuyez sur **OK**.
- 2 A l'aide de **◀/▶**, choisissez **EFFACER?** et confirmez en appuyant sur **OK**.

- 3 A l'aide de ◀/▶ choisissez une entrée, puis appuyez sur **C**. A l'aide de ◀/▶, choisissez si vous voulez procéder ou non à l'exécution de la suppression ou si vous voulez supprimer le group entier. Confirmez en appuyant sur **OK**. Pour quitter la fonction, appuyez sur **STOP**.

## Appeler en mains-libres

### (avec répondeur intégré seulement)



Vous pouvez converser avec vos correspondants sans utiliser le combiné sans fil de votre télécopieur, par exemple si vous souhaitez que les diverses personnes présentes dans la pièce prennent part à la conversation. Pour ce faire, après avoir composé le numéro ou fait basculé la conversation de votre combiné sans fil vers le télécopieur, appuyez sur la touche  de votre télécopieur. Le micro et le haut-parleur sont alors activés.

## Identification de l'appelant

### (seulement en France)

Votre télécopieur et votre combiné sans fil peuvent afficher le numéro d'appel de votre correspondant, avant que vous ne preniez un appel. Demandez auprès votre opérateur télécom pour des informations ultérieures.

Si vous avez reçu un appel en absence ou au cours d'une conversation, le symbole  apparaît sur l'affichage de votre télécopieur. Les numéros de téléphone des dix derniers appels reçus sont stockés en mémoire.

- 1 Maintenez la touche  de votre télécopieur enfoncée pendant deux secondes.
- 2 Vous pouvez faire défiler les numéros appelés à l'aide de ◀/▶. Les nouveaux enregistrements sont marqués d'une étoile «\*».
- 3 Si vous désirez rappeler un numéro, appuyez sur la touche de composition  de votre combiné sans fil.

Si vous souhaitez supprimer un numéro stocké en mémoire, appuyez sur **C**. Faites votre choix à l'aide de ◀/▶ confirmez la suppression en appuyant de nouveau sur **OK**.

Si vous avez réglé le nombre de sonneries sur 0 dans les fonctions 31 ou 32, menu **SONN. FAX**, le numéro de téléphone n'apparaît pas sur votre téléphone externe.

## Easylink

### Utilisation de téléphones auxiliaires

Votre télécopieur est équipé d'un combiné sans fil. Il vous permet de connecter des téléphones auxiliaires sur une même ligne téléphonique (voir le chapitre **Installation** / Téléphones auxiliaires). Les téléphones auxiliaires doivent pour cela être réglés sur la numérotation vocale. Si le raccordement de votre téléphone requiert une numérotation décimale, vous devez modifier le paramétrage de votre téléphone auxiliaire temporairement. Pour effectuer cette procédure, veuillez vous reporter au manuel d'utilisation de l'appareil auxiliaire.



















Pour faire basculer une conversation ou un fax entre le combiné sans fil, le télécopieur et des téléphones auxiliaires, gardez à votre portée les codes du tableau ci-après.

Appelez la fonction 34 pour modifier les codes \*5 et \*6 du tableau.

 Ne changer les codes \*5 et \*6 que si c'est absolument nécessaire!

Si vous devez cependant modifier les codes indiqués, sélectionnez la fonction 34 en appuyant sur **M**, ③④, puis en appuyant sur **OK** sur votre télécopieur. Entrez deux codes différents et confirmez chacun d'entre eux en appuyant sur **OK**. Chaque code doit normalement commencer par \* ou par #.

Veuillez noter que les séquences Easylink doivent être différentes. Autrement l'afficheur indique: **CODE ERRONE**

Appel	Combiné sans fil	Télécopieur	Téléphone auxiliaire
Vous souhaitez accepter un appel.	En cas d'appel externe ou en cours de conversation sur votre télécopieur ou un autre combiné sans fil, appuyez sur la touche  pour faire basculer l'appel.	Pour les appareils sans répondeur intégré : cette opération n'est pas possible !  Pour les appareils avec répondeur intégré : Appuyez sur  .	Selon le type du téléphone.  Pour les appareils avec répondeur intégré : Lorsque vous décrochez, si vous entendez l'annonce d'accueil du répondeur, vous pouvez interrompre celle-ci en appuyant sur   .
Vous décrochez et constatez qu'il s'agit d'un envoi de télécopie (vous entendez un sifflement ou aucun son).	Appuyez sur   .	Pour les appareils sans répondeur intégré : cette opération n'est pas possible !  Pour les appareils avec répondeur intégré : Appuyez sur <b>START</b> .	Appuyez sur   , puis raccrochez.
Vous désirez faire suivre une conversation.	Sur le télécopieur : Appuyez sur  ,  et la touche   Sur un combiné sans fil auxiliaire également jumelé avec le télécopieur :  Dans le cas d'une conversation externe, appuyez sur <b>OK</b> , sur le numéro du combiné de votre choix (par ex.  ) et appuyez sur la touche   Dans le cas d'une conversation interne, appuyez sur le numéro du combiné de votre choix (par ex.  ) et appuyez sur la touche de composition  .	Sur tous les combinés sans fil jumelés avec votre télécopieur : Appuyez deux fois sur la touche   Sur un combiné sans fil particulier jumelé avec votre télécopieur : Appuyez sur  et sur le numéro du combiné de votre choix (par ex.  .	Cette opération n'est pas possible !

## Télécopier & Copier

Écrivez de façon nette et lisible et utilisez des encres foncées (noir, bleu foncé et non pas jaune, orange ou vert pâle).

Vous trouverez ci-dessous quelques-unes des causes principales de défaillances de fonctionnement :

- ⚠ Ne pas introduire dans votre appareil fax de documents ...
  - ... humides ou couverts de correcteur liquide tel que Tipp-Ex®, salis ou présentant une surface à couche lisse.
  - ... réalisés au crayon gras, à la peinture, à la craie ou au fusain.
  - ... à l'encre d'imprimerie.
  - ... portant des agrafes ou des trombones. Retirez-les avant l'envoi.
  - ... froissés ou déchirés.
  - ... collés avec du ruban adhésif ou de la colle, comportant des collants adhésifs tels que «Post-It®», ou encore qui sont trop fins ou trop épais.

Les documents plus petits que le format A5 peuvent rester coincés dans l'appareil.

### Insérer les documents

- 1 Pour éviter que l'appareil fax ne charge plusieurs feuilles en même temps, aérez les documents et tassez-les sur une surface plane.

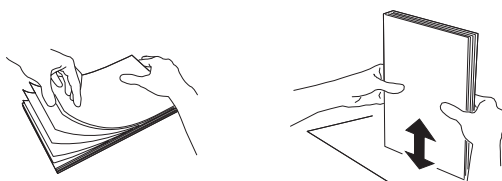

- 2 Insérez délicatement les documents (10 pages maximum) dans la fente de chargement, face imprimée vers le haut.

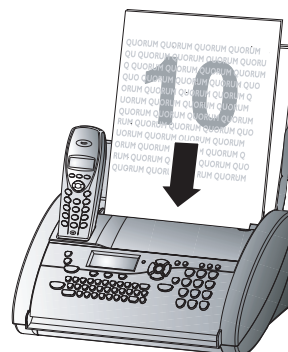

- 3 Faites glisser le guide documents contre le document.

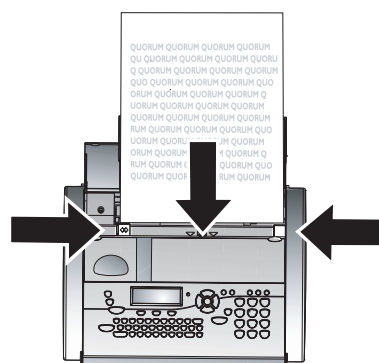

Si un document s'est coincé, voir **Trucs et astuces** / Bourrage des documents.

### Télécopier

- 1 Compose le numéro de votre choix sur votre télécopieur.
- 2 Vous pouvez sélectionner une résolution supérieure avant l'établissement de la communication en appuyant sur **RES**.
- 3 Appuyez sur **START/COPY**.

La transmission commence. Si la ligne ne peut pas être établie, votre télécopieur rappellera automatiquement quelques instants plus tard.

Si vous souhaitez annuler la transmission appuyez sur **STOP**.

### Réception de télécopie

Si vous ne modifiez pas les réglages concernant la gestion des appels, la réception des télécopies est effectuée automatiquement.

Lorsque vous acceptez un appel sur votre combiné sans fil et que vous constatez qu'il s'agit d'un envoi de télécopie, appuyez sur **\*5** et **OK** (voir **Téléphone** / Easylink). Lorsque vous prenez un appel sur le télécopieur à l'aide de la touche **Z**, appuyez sur **START** pour lancer la réception s'il s'agit d'une télécopie.

### Dans le cas d'un téléphone auxiliaire

Lorsque vous décrochez le combiné d'un téléphone auxiliaire raccordé sur la même ligne et que vous vous apercevez qu'il s'agit d'un envoi de télécopie, appuyez sur **\*5**, puis raccrochez. Le télécopieur procède à la réception de la télécopie.

### Réception fax sans papier

Si l'appareil fax se trouve à cours de papier ou de film encreur, les fax entrants sont stockés en mémoire (capacité mémoire d'environ 15 pages pour les appareils sans répondeur et d'environ 50 pages pour les appareils avec répondeur, avec caractères Slerexe). Si des documents se trouvent en mémoire, le symbole  s'affiche à l'écran. Le télécopieur imprime automatiquement tous les documents en mémoire lorsque vous insérez du papier et/ou un film encreur.

Lorsqu'une télécopie a été entièrement imprimée, elle est effacée de la mémoire. Si l'opération d'impression est interrompue, toutes les télécopies qui n'ont pas été complètement imprimées restent mémorisées. Quand la mémoire est saturée, l'enregistrement des télécopies n'est plus possible. Le voyant rouge  clignote et l'afficheur indique MEMOIRE SATUREE.

### Multidiffusion

Cette fonction est particulièrement utile, lorsque vous souhaitez envoyer le même message à plusieurs personnes (lettre circulaire).

- 1 Placez le document face imprimée vers l'avant dans la fente de chargement. Pour sélectionner une résolution supérieure, appuyez sur la touche **RES**.
- 2 Appuyez sur **M**, **2** et confirmez par **OK**. Le document introduit est automatiquement stocké en mémoire.
- 3 Vous disposez désormais des possibilités suivantes afin d'enregistrer des numéros dans la liste des destinataires : vous pouvez les entrer à l'aide du pavé numérique ou bien sélectionner un numéro ou un groupe dans le répertoire téléphonique en appuyant sur **A-Z** et **◀/▶**.

4 Une fois le numéro souhaité entré, appuyez sur **OK**. Le numéro est ajouté à la liste des destinataires. Vous pouvez ensuite remplir cette liste avec un maximum de 25 destinataires.

5 Pour envoyer le document, appuyez sur **START/COPY**.

Le document est envoyé à ses destinataires les uns après les autres.

### Multidiffusion à destination d'un groupe

Outre la fonction 25 (voir paragraphe **Téléphone** / Groupe), vous pouvez également envoyer des télécopies à un groupe en utilisant la fonction 46. Cependant, la fonction 26 ne vous permet pas de modifier la liste des destinataires!

- 1 Insérez les documents (10 pages maximum) et introduisez-les délicatement dans la fente de chargement, face imprimé vers le haut.
- 2 Appelez la fonction 46 (appuyez **M**, **4** puis sur **OK** sur votre télécopieur) et sélectionnez à l'aide de **◀/▶** le groupe de votre choix, de 1 à 5. Appuyez sur **OK**.
- 3 A l'aide de **◀/▶** choisissez ENVOI FAX? et appuyez sur **START/COPY**. Le document introduit est automatiquement stocké en mémoire et est envoyé à ses destinataires les uns après les autres.

En cas d'erreur de transmission, votre appareil fax continuera à émettre le document aux autres destinataires figurant sur la liste puis effectuera une nouvelle tentative en dernier lieu. Un rapport de transmission est ensuite imprimé automatiquement.

### Qualité d'image

Pour modifier la résolution d'image de votre télécopieur, vous pouvez choisir entre le mode **FINE** pour les textes imprimés en petits caractères ou les dessins et le mode **PHOTO** pour les photos et les images. La résolution sélectionnée (avec la touche **RES**) s'affiche par un symbole sur l'afficheur. Après la transmission du document, ou au bout de 40 secondes, si la fente de chargement ne contient pas de documents, le télécopieur revient automatiquement en résolution normale. La transmission de documents dure plus longtemps lorsque la résolution a été définie sur **FINE**, particulièrement lorsque la résolution a été définie sur **PHOTO**.



## Contraste

Le contraste de votre appareil fax est réglé par défaut sur moyen. Avec la fonction 47 vous pouvez régler la qualité (luminosité) du contraste pour les documents à copier et à envoyer, par exemple, les photos sombres ou les imprimés sur fond coloré.

- 1 Sélectionnez la fonction 47 en appuyant sur **M**, ④⑦, puis sur **OK** sur votre télécopieur.
- 2 ◀/▶ vous permettent de choisir entre trois options:  
CONTRASTE: FAIBLE  
CONTRASTE: MOYEN  
CONTRASTE: FORT
- 3 Confirmez votre choix par **OK**.

## Rapport de transmission et d'erreur

Votre appareil fax peut, pour chaque document envoyé, imprimer un rapport de transmission qui vous confirme la réception du document par le correspondant. Dans le cas d'une erreur de transmission, vous en êtes informé par un rapport d'erreur. Vous pouvez activer ou désactiver l'impression du rapport de transmission. Par contre, le rapport d'erreur sera lui toujours imprimé.

- 1 Sélectionnez la fonction 28 en appuyant sur **M**, ②⑧, puis sur **OK** sur votre télécopieur.
- 2 Faites votre choix au moyen de ◀/▶ et appuyez sur **OK**.

## Fonction outre-mer

Votre télécopieur adapte automatiquement sa vitesse de transmission à la qualité de la ligne téléphonique. Plus particulièrement pour les envois outre-mer ce processus peut prendre plus de temps. Si vous savez que la ligne est de mauvaise qualité, vous pouvez directement grâce à la fonction 21 choisir une vitesse de transmission plus lente afin d'économiser le temps et les unités téléphoniques, normalement affectés à l'adaptation du télécopieur à la ligne.

- 1 Sélectionnez la fonction 21 en appuyant sur **M**, ②①, puis sur **OK** sur votre télécopieur.
- 2 Sélectionnez une vitesse plus lente par ◀/▶.
- 3 Confirmez par **OK**.

## Réduction

Afin que les télécopies reçues un peu plus longues que le format A4 puissent être imprimées sur une page, l'appareil fax procède pour ces pages à une légère réduction verticale. Si vous le souhaitez, vous pouvez désactiver cette réduction par la fonction 29:

- 1 Sélectionnez la fonction 29 en appuyant sur **M**, ②⑨, puis sur **OK** sur votre télécopieur.
- 2 Faites votre choix au moyen de ◀/▶ et appuyez sur **OK**.

## Historique de transmission

Le journal de transmission est une liste des 10 dernières télécopies reçues et envoyées.

- 1 Sélectionnez la fonction 27 en appuyant sur **M**, ②⑦, puis sur **OK** sur votre télécopieur.
- 2 Choisissez avec ◀/▶ si le journal de transmission doit être imprimé et quand (immédiatement ou toutes les 10 transmissions).
- 3 Confirmez par **OK**.

## Relève de télécopie

Avec cette fonction vous pouvez relever des documents mis à disposition (en attente) sur un autre télécopieur.

### Relève rapide

- 1 Composez le numéro souhaité.
- 2 Appuyez sur **START/COPY** pendant deux secondes.
- 3 Si vous souhaitez également entrer une sous-adresse ou un code (voir aussi paragraphe suivant Relève au moyen d'un code), commencez par entrer le numéro de téléphone, en terminant par la lettre **R**.

Ajoutez la sous-adresse ou le code souhaité, puis appuyez sur **START/COPY** pendant deux secondes (ex. : ①②③④⑤ R ①⑦ R code ou ①②③④⑤ RR code).

### Relève au moyen d'un code

Le télécopieur de votre correspondant peut protéger l'accès aux documents mis à disposition à l'aide d'un code.

- 1 Sélectionnez la fonction 22 en appuyant sur **M**, ②②, puis sur **OK** sur votre télécopieur.
- 2 Composez le code et confirmez par **OK**.

- 3 Composez le numéro de votre correspondant et appuyez sur **START/COPY**. Si cette procédure ne fonctionne pas, procédez à une relève manuellement. Appuyez sur **DIAL/☎**, composez le numéro souhaité et appuyez sur **START/COPY**.

## Dépôt de télécopies

Cette fonction permet à vos correspondants munis d'un télécopieur de relever un document à disposition sur votre télécopieur.

- 1 Placez le document dans la fente de chargement.

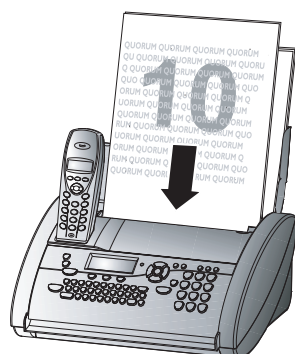

- 2 Vous pouvez protéger l'accès à votre document en sélectionnant la fonction 23 et en entrant un code.

Sélectionnez la fonction 23 en appuyant sur **M**, ②③, puis sur **OK** sur votre télécopieur. Entrez un code de 20 caractères maximum et confirmez en appuyant sur **OK**. Seule une personne qui connaît ce code peut effectuer la relève du document. Vous pouvez quand-même procéder à des appels lorsque cette fonction est activée.

- 3 Dès que vous retirez le document, l'opération est interrompue.

Le code secret de relève fonctionne selon la norme internationale UIT. Certains fabricants utilisent toutefois d'autres procédés qui ne sont donc pas compatibles.

Si vous souhaitez envoyer des télécopies à des banques de données ou en recevoir, certaines d'entre elles permettent d'ajouter la sous-adresse immédiatement après le numéro de téléphone. Ceci vous permet d'économiser des frais de téléphone. Commencez par entrer le numéro de téléphone de la banque de données, et terminez votre programmation avec **R**. Ajoutez ensuite la sous-adresse voulue. Si vous n'êtes pas sûr que votre service de relève de télécopie gère les sous-adresses, veuillez prendre contact avec le service désiré.

## Emission différée

Pour profiter de tarifs téléphoniques avantageux ou si votre correspondant ne peut être joint qu'à certaines heures, vous pouvez faire transmettre automatiquement votre télécopie ultérieurement (sous 24 heures):

- 1 Sélectionnez la fonction 24 en appuyant sur **M**, ②④, puis sur **OK** sur votre télécopieur. Programmez l'heure à laquelle le document doit être envoyé.
- 2 Appuyez sur **OK** et introduisez le document.

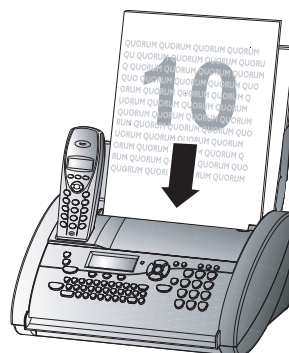

- 3 Composez le numéro désiré et appuyez sur **START/COPY** après.
- 4 Le télécopieur est alors en attente. Vous avez toujours la possibilité de converser avec vos correspondants.
- 5 Si vous retirez le document, ceci met fin au mode d'attente de transmission.

## Copier

Votre télécopieur vous permet de copier un document original. Par défaut, le réglage de la résolution est défini sur le mode **FINE**. Vous pouvez également choisir la résolution **PHOTO** (voir Qualité d'image).

- 1 Les originaux doivent être placés dans la fente de chargement. Vous pouvez introduire au maximum 10 feuilles.

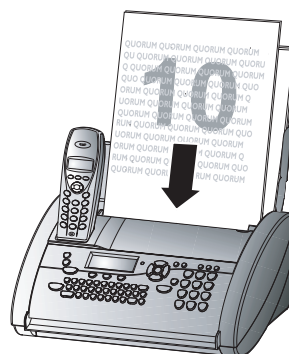

- 2 Sélectionnez la résolution souhaitée à l'aide de la touche **RES**.

**a** Pour n'effectuer qu'une seule copie de l'original, appuyez brièvement sur **START/COPY**. La copie démarre immédiatement.

**b** Pour effectuer plusieurs copies, appuyez sur **START/COPY** pendant deux secondes :

Le nombre de copies s'affiche sur l'afficheur. Si vous souhaitez modifier ce nombre, programmez le nombre sur le clavier numérique (15 maximum). Appuyez sur **START/COPY**.

**3** Si vous souhaitez une réduction ou un agrandissement du document, vous avez le choix entre les options suivantes.

REDUIRE: 200

REDUIRE: 150

ZOOM NORMAL: 1:1

AGRANDIR: 75

AGRANDIR: 50

**4** Sélectionnez l'option souhaitée à l'aide de ◀/▶ et confirmez par **OK**.

L'appareil fax stocke en mémoire la première page du document et commence à la copier. L'impression triée n'est pas possible!

Pour interrompre la copie, appuyez sur **STOP**.

En cas de bourrage de papier, de film encreur usée ou de capacité d'enregistrement insuffisante, la copie est automatiquement interrompue.

Si un document s'est coincé, voir **Trucs et astuces** / Bourrage des documents.

# SMS

Votre télécopieur vous permet d'envoyer et de recevoir des messages SMS. Les services SMS ont été initialement conçus pour la communication mobile. Aujourd'hui, ils sont de plus en plus disponibles avec les liaisons fixes.

 Vous ne pouvez ni envoyer ni recevoir de messages SMS avec votre combiné sans fil.

- Pour pouvoir envoyer et recevoir des messages SMS, vous devez bénéficier de la fonctionnalité d'identification de l'appelant (CLIP) pour votre ligne téléphonique.
- Vérifiez que cette caractéristique de fonctionnement est activée sur votre ligne.
- Pour pouvoir envoyer un SMS, vous devez avoir spécifié un opérateur SMS comme réglage Central SMS sur votre télécopieur.

Consultez votre fournisseur de service pour plus d'informations sur:

- les tarifs de facturation d'envoi et éventuellement de réception d'un message SMS,
- les opérateurs de téléphonie mobile auxquels vos SMS sont envoyés et les opérateurs de téléphonie mobile à partir desquels vous pouvez recevoir des SMS,
- les fonctions offertes par votre service SMS.

## Réglage des fonctions SMS de base

Votre télécopieur est préconfiguré pour l'utilisation des services SMS et fonctionne normalement sans aucune intervention de votre part. Cependant, si un problème survient, contactez votre opérateur téléphonique.

Vous pouvez modifier l'opérateur SMS et indiquer un second opérateur.

- 1 Appuyez sur **M**, **6** **4** et **OK**.
- 2 L'opérateur actuellement sélectionné s'affiche. Faites votre choix entre **CENTRAL SMS 1** ou **2** à l'aide des touches **◀/▶**.
- 3 Confirmez en appuyant sur **OK**.
- 4 Entrez le **NO EMISSION**. Confirmez en appuyant sur **OK**.
- 5 Entrez le **NO RECEPTION**. Confirmez en appuyant sur **OK**.

Le **NO EMISSION** et le **NO RECEPTION** doivent obligatoirement être précisés pour pouvoir utiliser les services SMS. Dans de nombreux pays, ils peuvent être identiques.

## Désactivation d'impression SMS

- 1 Appuyez sur **M**, **6** **4** et quatre fois sur **OK**.
- 2 A l'aide des touches **◀/▶**, indiquez si les SMS entrants doivent être automatiquement imprimés: **IMPR. SMS: OUI** ou **NON**.
- 3 Pour terminer la saisie, appuyez sur **OK**.

 Si vous utilisez une installation privée automatique (PABX) pour faire fonctionner l'appareil fax, l'utilisation des services SMS peut s'avérer impossible. Contactez l'exploitant ou le constructeur de l'installation privée automatique.

## Lecture de SMS

Un bip retentit à l'issue de la réception d'un SMS. Le message est mémorisé et automatiquement imprimé. Vous pouvez également désactiver l'impression automatique (voir Désactivation d'impression SMS).

Dans ce cas, la touche **SMS** clignote dès la réception d'un nouveau message SMS et le symbole  apparaît sur l'afficheur de votre télécopieur, ainsi que le nombre de nouveaux SMS.

- 1 Appuyez sur la touche **SMS**.
- 2 Sélectionnez **LIRE SMS** en appuyant sur **◀/▶**.
- 3 Confirmez par **OK**.
- 4 Le numéro, la date et l'heure du dernier message s'affichent. Les messages non lus sont signalés par une étoile. Sélectionnez les SMS que vous voulez lire à l'aide des touches **◀/▶** et appuyez sur **OK**.
- 5 Le SMS s'affiche. Les touches **◀/▶** vous permettent de parcourir le message. Si vous maintenez enfoncé **◀/▶**, le curseur de saisie se déplace jusqu'au début ou à la fin du SMS.

**OK** et les touches **◀/▶** vous permettent de sélectionner de nombreuses options (voir Autres fonctions SMS).

Appuyez sur **START/COPY** et **OK** pour imprimer le message.

- 6 Pour revenir à la liste des messages reçus, appuyez sur **STOP**.

# SMS

Vous pouvez également lire des SMS en appuyant sur **M**, **6** **2** et **OK**.

## Envoi de SMS

- 1 Appuyez sur **SMS**.
- 2 Sélectionnez **ENVOYER SMS** à l'aide des touches **◀/▶**.
- 3 Confirmez par **OK**.
- 4 L'afficheur indique **TEXTE**. Saisissez le texte du message (160 caractères maximum) à l'aide du clavier alphabétique. Si votre message comporte des chiffres, saisissez-les à l'aide du pavé numérique. Vous pouvez sélectionner l'un des cinq derniers SMS rédigés et vous en servir comme modèle. Appuyez sur **●** jusqu'à ce que le message désiré apparaisse.

⚠ Appuyez sur la touche **ⓘ** pour vérifier combien de caractères vous pouvez encore saisir.

- 5 Pour imprimer le message, appuyez sur **START/COPY** et **OK**.
- 6 Entrez le numéro du destinataire. Confirmez en appuyant sur **OK**.

Vous pouvez également vous servir du répertoire téléphonique **☐ A-Z** ou appuyer plusieurs fois sur **●**.

- 7 Vous pouvez indiquer jusqu'à cinq destinataires. Confirmez chaque numéro en appuyant sur **OK**. Pour terminer, appuyez sur **SMS**.
- 8 Votre SMS est envoyé.

Les touches **◀/▶** vous permettent de parcourir le texte saisi ou les numéros. Si vous maintenez enfoncée les touches **◀/▶**, le curseur de saisie se déplace jusqu'au début ou à la fin du texte ou du numéro.

Pour supprimer le caractère à gauche du curseur, appuyez sur **C**. Pour effacer l'ensemble du texte, maintenez la touche **C** enfoncée (deux secondes).

Vous pouvez également envoyer un SMS en appuyant sur **M**, **6** **1** et **OK**.

## Impression de SMS

- 1 Appuyez sur **SMS**.
- 2 Sélectionnez **IMPRIMER SMS** à l'aide des touches **◀/▶**.
- 3 Appuyez sur **OK**.

- 4 À l'aide des touches **◀/▶**, choisissez le SMS à imprimer:

IMPRIMER: TOUS

IMPR.: ENTRANTS

IMPR.: NOUVEAUX

- 5 Appuyez sur **OK**. Les messages sont imprimés.

Vous pouvez également imprimer des SMS en appuyant sur **M**, **6** **3** et **OK**.

## Suppression de SMS

Pour libérer de l'espace en mémoire pour de nouveaux messages, supprimez les SMS déjà lus.

- 1 Appuyez sur la touche **SMS**.
- 2 Sélectionnez **LIRE SMS** en appuyant sur **◀/▶**.
- 3 Appuyez sur **OK**.
- 4 Les messages mémorisés sont affichés. A l'aide des touches **◀/▶**, sélectionnez le SMS à supprimer.
- 5 Appuyez sur **C**.
- 6 A l'aide des touches **◀/▶**, choisissez l'une des actions suivantes:

EFFACER: OUI

EFFACER: NON

EFFACER: TOUT

- 7 Confirmez en appuyant sur **OK**.

⚠ Lorsque la mémoire SMS est pleine (30 messages maximum), il est impossible de recevoir de nouveaux messages supplémentaires. Supprimez les SMS déjà lus.

## Autres fonctions SMS

- 1 En appuyant sur **OK** en cours de lecture d'un SMS, vous pouvez sélectionner les options suivantes à l'aide des touches **◀/▶**:

IMPRIMER SMS                      Imprimer les SMS

RETOUR                                Revenir à la liste SMS

TRANSFERER SMS                Transférer le SMS

REPONDRE                          Répondre à un SMS

SUPPRIMER                         Suppression du SMS

LIRE SUIVANT                      Afficher le SMS suivant

LIRE PRECEDENT                    Afficher le SMS précédent

2 Confirmez en appuyant sur **OK**.

## Désactivation de la réception SMS

Si vous utilisez sur la même ligne un téléphone sans fil supplémentaire compatible avec la fonction SMS, il est impossible de prévoir avec certitude si la réception SMS se fera sur votre télécopieur ou sur l'autre téléphone sans fil. La réception SMS n'est en tout cas possible que sur un seul appareil. Essayez de désactiver la réception SMS du téléphone sans fil supplémentaire. Si cela n'est pas possible, désactivez cette fonction sur le télécopieur.

- 1 Sélectionnez la fonction 45 en appuyant sur **M**, ④⑤, puis sur **OK** sur votre télécopieur.
- 2 Entrez ⑤①②①⑤ et appuyez sur **OK**.
- 3 A l'aide des touches ◀/▶, précisez si vous voulez activer ou désactiver la réception SMS.  
CONFIRMEZ: OUI  
CONFIRMEZ: NON
- 4 Pour terminer la saisie, appuyez sur **OK**.

Vous pouvez également activer de nouveau la réception SMS en procédant de la même façon.

L'envoi de SMS reste possible, même lorsque la réception SMS est désactivée.

## Le répondeur



**(pour appareil avec répondeur intégré seulement)**

La capacité maximale d'enregistrement est de 30 minutes.

Votre répondeur a été configuré en usine avec un message d'annonce pré-enregistré. Vous avez, bien sûr, la possibilité d'enregistrer votre propre annonce. Veuillez suivre les instructions du paragraphe «Enregistrer l'annonce».

⚠ Dans le cas d'une coupure d'électricité plus longue tous les messages, l'annonce etc. sont effacés de la mémoire.

### Activer et désactiver

Vous pouvez activer et désactiver votre répondeur à tout moment à l'aide de **ON/OFF**. Si votre répondeur est activé, le symbole  apparaît à l'afficheur de votre télécopieur.

### Enregistrer l'annonce

- 1 Maintenez **REC** appuyée pendant deux secondes. Appuyez de nouveau sur **REC**. Tenez-vous à environ 20cm de l'appareil fax. Lorsque vous entendez le bip de confirmation commencez à parler.
- 2 Des barres croissantes vous indique le degré de saturation de la mémoire (max. 20 secondes).
- 3 Appuyez sur **REC** ou **STOP** lorsque vous avez fini de parler.
- 4 À l'aide de **◀/▶** vous pouvez régler le volume sonore du texte d'annonce.
- 5 Si vous souhaitez le réécouter, maintenez **REC** appuyée pendant deux secondes et après appuyez brièvement sur **PLAY**.

### Durée d'enregistrement

- 1 Sélectionnez la fonction 51 en appuyant sur **M**, **⑤①** et **OK**.
- 2 Avec **◀/▶** vous pouvez choisir entre 30, 60, 120 secondes et mode AUTO (temps de parole illimité). Le mode AUTO n'est pas autorisé dans tous les pays.
- 3 Confirmez par **OK**.

## Écoute des messages reçus

- 1 Sur votre télécopieur, lorsque la touche **PLAY** clignote, cela indique la présence de nouveaux messages enregistrés pour vous. Les nouveaux messages sont indiqués par le symbole  sur votre combiné sans fil. Pour écouter le premier message, appuyez sur la touche **PLAY**. La date et l'heure de réception du message, ainsi que le numéro de l'appelant, s'affichent.
- 2 Pendant l'écoute d'un message, appuyez sur **PLAY** pour passer au message suivant.
- 3 Pour passer à un autre message, indiquez en cours de lecture le numéro du message que vous souhaitez entendre (par exemple **①** pour écouter le premier message).
- 4 Après l'écoute des messages sur votre télécopieur, la touche **PLAY** est allumée jusqu'à ce que tous les messages aient été effacés.

### Volume d'écoute

- 1 Sur votre télécopieur, appuyez sur **◀/▶** pendant la lecture des messages. L'afficheur indique le réglage momentané du volume.
- 2 Sélectionnez le volume souhaité avec **◀/▶**.

## Effacer des messages

### Certains messages

- 1 Pour effacer le message que vous êtes en train d'écouter, appuyez sur **C** sur votre télécopieur.
- 2 Un message s'affiche, vous demandant si vous souhaitez effectivement effacer ce message. Appuyez sur **C** ou **OK**.

### Tous les messages

- 1 Après l'écoute de tous les messages, appuyez sur **C** sur votre télécopieur.
- 2 Si vous souhaitez effacer tous les messages, appuyez sur **C** ou **OK**. Si vous voulez interrompre l'effacement, appuyez sur **STOP**.

\* pour appareil avec répondeur intégré



## Renvoi d'un message

Votre télécopieur peut vous retransmettre automatiquement tous les messages vers un autre numéro de téléphone. Activez la fonction 55 Renvoi automatique d'un message et composez le numéro de téléphone auquel les messages doivent être transmis. Il vous est possible de sélectionner le nombre de messages à envoyer simultanément. Votre télécopieur attend d'avoir reçu le nombre choisi de messages, puis appelle automatiquement le numéro programmé. En début de communication, il diffuse une annonce vous proposant la transmission. Le correspondant ainsi appelé doit alors entrer le code d'accès (voir fonction 52). Si vous n'avez pas entré le code correct dans les 40 secondes ou bien si vous entrez un code erroné trois fois d'affilée, votre appareil fax raccroche.

- 1 Si le répondeur est désactivé, activez-le en appuyant sur **ON/OFF**. Le symbole  apparaît à l'afficheur.
- 2 Sélectionnez la fonction 55 en appuyant sur **M**, **5****5** et **OK**.
- 3 Sélectionnez par **◀/▶** **NO APPEL: OUI** et confirmez par **OK**.
- 4 Composez le numéro auquel vous souhaitez renvoyer vos messages et confirmez en appuyant sur **OK**.
- 5 À l'aide de **◀/▶** sélectionnez le nombre de messages que vous souhaitez retransmettre à chaque fois.
- 6 Appuyez sur **OK**, pour enregistrer un nouveau texte d'annonce.\*
- 7 Appuyez sur **REC**. Attendez la tonalité de confirmation avant de parler. Par exemple: «Bonjour, des messages sont arrivés pour Madame Dupont, veuillez composer le code». Tenez-vous à environ 20 cm de l'appareil fax. Un nombre de barres croissantes indiquent le niveau de saturation de la mémoire.
- 8 Appuyez sur **STOP** lorsque vous avez terminé. L'annonce est lue.
- 9 Le télécopieur est alors en veille.

\* **Si une annonce a déjà été enregistrée:**

- a Appuyez sur **OK**.
- b Choisissez avec **◀/▶**. Pour enregistrer un nouveau message, sélectionnez **ENR. ANN: OUI**. Si vous souhaitez conserver l'annonce déjà enregistrée, sélectionnez **ENR. ANN: NON**. Appuyez sur **OK**.

- c Continuez ensuite la procédure précédente à partir de l'étape 7.

## Enregistrer une conversation

Vous pouvez, avec votre télécopieur, enregistrer une conversation téléphonique.

- 1 En cours de conversation, appuyez sur **REC** sur votre télécopieur.
- 2 Pour arrêter l'enregistrement, appuyez sur **STOP** sur votre télécopieur.
- 3 Les enregistrements peuvent être écoutés et effacés comme des messages.

Il n'est pas possible d'enregistrer une conversation téléphonique en mains libres (avec le haut-parleur).

## Code Privilège

### sonnerie même lorsque répondeur activé

Ce code permet à vos correspondants, qui le connaissent, de vous joindre en faisant sonner l'appareil fax alors que le répondeur est enclenché. Cette option est particulièrement utile si, en sélectionnant les fonctions 31 et 32, vous avez réglé les deux nombres de sonneries sur 0.

- 1 Pour entrer un code à quatre chiffres, sélectionnez la fonction 53 en appuyant sur **M**, **5****3** et confirmez par **OK**. Composez un code à quatre chiffres. Confirmez par **OK**.
- 2 Veillez à ce que le code privilège ne soit pas identique au code d'accès (fonction 52) de votre appareil fax.

## Mémos

### Mémo externe (répondeur simple)

Il vous permet d'enregistrer une annonce que vos correspondants entendront, sans toutefois avoir la possibilité de vous laisser leurs messages. Pour cela, le répondeur doit être activé.

- 1 Sélectionnez la fonction 54 en appuyant sur **M**, **5****4** et confirmez par **OK**. Choisissez **EXTERNE** à l'aide de **◀/▶**. Confirmez par **OK**. (si un ancien mémo est enregistré que vous souhaitez conserver, appuyez **OK**).
- 2 Appuyez sur **REC** et attendez un bip de confirmation. Commencez à parler, à la fin de votre annonce, appuyez de nouveau sur **STOP**.

## Mémo interne (bloc-notes)

Ceci vous permet d'enregistrer des messages personnels qui ne peuvent être écoutés qu'à partir de votre télécopieur ou par interrogation à distance. Appuyez deux fois sur la touche **REC**. Vous entendez alors une tonalité de confirmation. Dites votre annonce. Un nombre de barres croissantes indiquent le niveau de saturation de la mémoire. Pour arrêter l'enregistrement, appuyez de nouveau sur **STOP**. Ces messages personnels peuvent être écoutés et effacés comme tout message ordinaire.

## L'interrogation à distance du télécopieur

Vous pouvez télécommander les fonctions répondeur de votre télécopieur depuis n'importe quel autre téléphone à numérotation à fréquences vocales. Avant de procéder à une interrogation à distance, vous devez enregistrer un code d'accès. Pour cela sélectionnez la fonction 52 (ce code là sert en même temps comme code d'accès pour la fonction 55 Renvoi des messages).

### Préparation pour l'interrogation à distance

- 1 Sélectionnez la fonction 52 en appuyant sur **M**, ⑤② et **OK**.
- 2 Composez les quatre chiffres du code.
- 3 Appuyez sur **OK**. Votre code est mémorisé.

## Interrogation à distance et télécommande

- 1 Pour écouter vos messages depuis un autre téléphone appelez votre télécopieur et attendez l'annonce.
- 2 Composez votre code d'accès. L'annonce est interrompue et vous entendez un bip de confirmation. Puis vos nouveaux messages sont lus. Si vous n'avez pas de nouveaux messages, vous entendez un deuxième bip.
- 3 Vous pouvez ensuite télécommander les fonctions suivantes ou raccrocher pour mettre fin à l'interrogation à distance.

### Résumé des commandes

- ① Répétition du message en cours.
  - ② Lecture de tous les messages.
  - ③ Passage au message suivant.
  - ④ Pour enregistrer une nouvelle annonce, appuyez sur ④. Après deux bips, reappuyez ④. Vous entendez une longue tonalité. Commencez à parler. À la fin de votre annonce, appuyez encore une fois sur ④.
  - ⑤ Le texte d'annonce actuel est lu.
  - ⑥ À l'aide de ⑥ vous pouvez effacer le message en cours. En appuyant sur ⑥ après avoir écouté tous les messages, ces derniers seront effacés.
- Dans tous les cas, vous entendrez un signal de confirmation après avoir appuyé sur la touche ⑥. Pour confirmer l'effacement des messages, appuyez de nouveau sur la touche 6 dans les 5 secondes qui suivent.
- ⑦ Pour désactiver le répondeur.
  - ⑧ Annulation de la dernière instruction.
  - ⑨ Pour activer le répondeur.

### FONCTIONS

- |                        |   |
|------------------------|---|
| ① Retour               | ⑥ Effacer<br>Effacer le message<br>Pressez ⑥ (effacé) |
| ② Lecture              | Pressez ⑥ (effacé)                                    |
| ③ Avance               | Toutes les messages<br>Pressez ⑥ (effacé)             |
| ④ Enregistrement       | Pressez ⑥ (effacé)                                    |
| ⑤ Lecture de l'annonce | ⑦ Répondeur désactivé                                 |
|                        | ⑧ STOP  |
|                        | ⑨ Répondeur activé                                    |

### Commande à distance

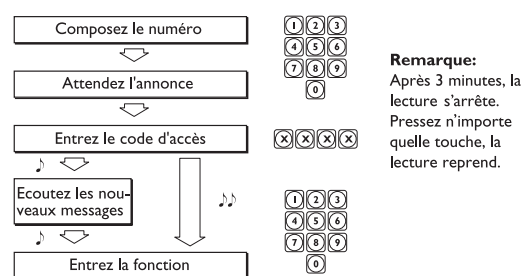

## L'interrogation à distance du combiné sans fil

Vous pouvez également utiliser les fonctions du répondeur intégré à votre télécopieur depuis votre combiné sans fil.

### Préparation pour l'interrogation à distance

- 1 Appuyez sur ▲/▼, jusqu'à ce que vous accédiez à l'élément de menu 6. Appuyez sur **OK**.

Les fonctions ci-après vous permettent d'écouter vos messages.

### Résumé des commandes

- ① Répétition du message en cours.
- ② Lecture de tous les messages.
- ③ Passage au message suivant.
- ⑥ À l'aide de ⑥ vous pouvez effacer le message en cours. En appuyant sur ⑥ après avoir écouté tous les messages, ces derniers seront effacés.

Dans tous les cas, vous entendrez un signal de confirmation après avoir appuyé sur la touche ⑥. Pour confirmer l'effacement des messages, appuyez de nouveau sur la touche 6 dans les 5 secondes qui suivent.

- ⑧ Annulation de la dernière instruction.

FONCTIONS	
① Retour	⑥ Effacer Effacer le message Pressez ⑥ → 🎵 Pressez ⑥ → 🎵 (effacé)
② Lecture	Toutes les messages Pressez ⑥ → 🎵 Pressez ⑥ → 🎵 (effacé)
③ Avance	
	⑧ STOP

## Trucs et astuces

### Service de VPC

Vous pouvez commander des cartouches dans le commerce ou directement chez SAGEM sans frais de port au numéro gratuit 0800 94 30 10 pour la France et 0800 485 88 pour la Belgique.

### Bourrage de papier

- 1 L'afficheur signale du PAPIER COINCE.
- 2 Ouvrez le panneau de commande en le soulevant par le milieu. Vous entendez un léger clic indiquant que le panneau de commande est dégagé.

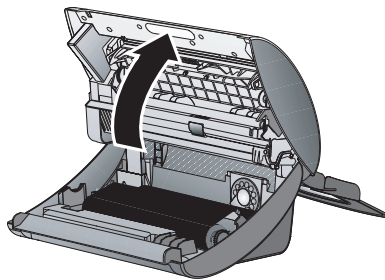

- 3 Dégagez le papier en le tirant hors de l'appareil avec précaution.

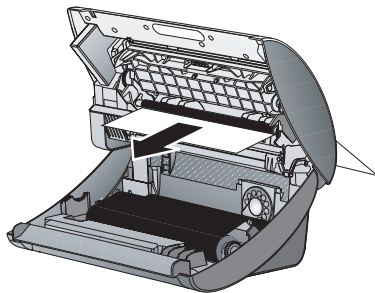

- 4 Tournez la roue dentée du petit rouleau vers l'avant afin de tendre le film, en veillant à ce qu'il ne se forme pas de plis.

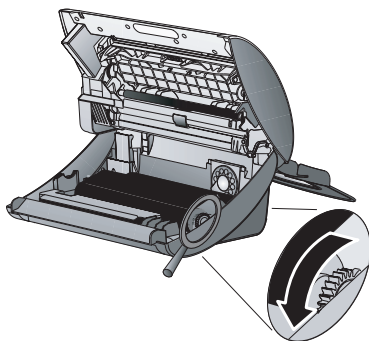

- 5 Refermez le panneau jusqu'à ce qu'il s'enclenche.



- 6 Remettez du papier (voir **Installation/ Mise en place du papier**).

### Bourrage des documents

- 1 Rabattez le clapet de chargement du papier vers l'avant. Retirez le papier et refermez le clapet de chargement du papier.

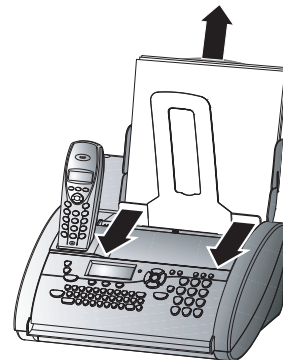

- 2 Ouvrez le panneau de commande en le soulevant par le milieu. Vous entendez un léger clic indiquant que le panneau de commande est dégagé.

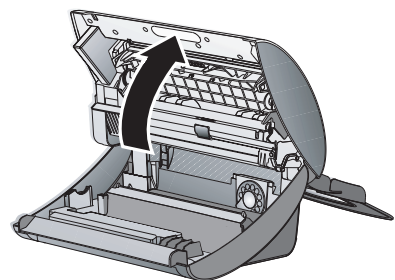

- 3 Ouvrez le couvercle du scanner en appuyant sur les deux languettes. Le couvercle s'ouvre vers le bas.

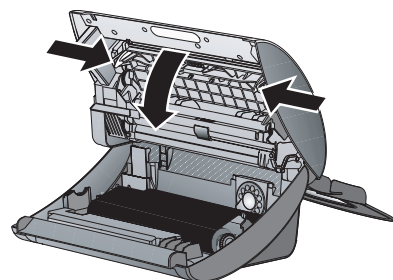

- 4** Dégagez le document en le tirant par l'avant ou par l'arrière avec précaution.

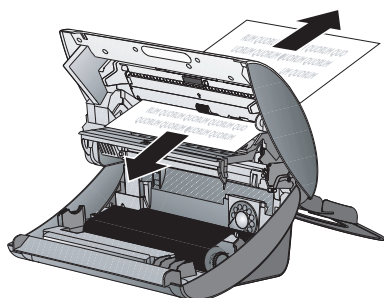

- 5** Refermez le couvercle du scanner à gauche et à droite jusqu'à ce qu'il s'enclenche.

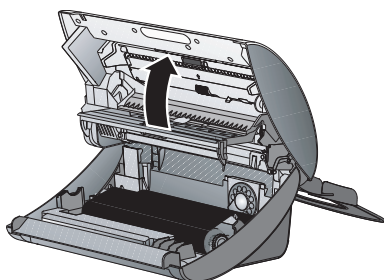

- 6** Refermez le panneau; vous devez de nouveau entendre un autre clic.

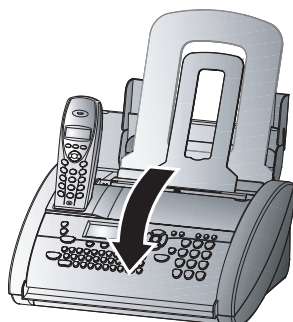

- 7** Remettez du papier (voir **Installation/ Mise en place du papier**).

## Code service

La fonction 45 Code service permet d'effacer certains ou tous les réglages que vous avez modifiés sur votre télécopieur, par rapport aux réglages de sortie d'usine. Ceci vous permet de réconfigurer votre appareil fax totalement ou partiellement. Ceci est notamment très utile si vous avez modifié des réglages, mais que votre appareil fax réagit autrement que prévu.

⚠ N'utilisez cette fonction que si c'est absolument nécessaire!

Si vous avez modifié les réglages de l'usine d'une manière satisfaisante, n'utilisez pas cette fonction.

Après l'effacement partiel ou total de vos réglages personnels, procédez à nouveau à **INSTALLATION FACILE**.

Les codes suivants sont à votre disposition:

### Code No. 7117

Ceci efface tous les réglages que vous avez modifiés. L'appareil fax se comporte ensuite exactement comme lors d'une première installation.

### Code No. 7140

Grâce à ce code, vous pouvez supprimer tous les réglages que vous avez effectués et toutes les données que vous avez saisies sur votre télécopieur en procédant comme suit :

- des messages fax mémorisés
- Messages SMS mémorisés
- des numéros de répertoire mémorisés
- de votre nom
- de votre numéro de téléphone

Exemple d'application d'un code service:

- 1** Sélectionnez la fonction 45 en appuyant sur **M**, **4** **5**, puis sur **OK** sur votre télécopieur. Entrez le code désiré (7117 ou 7140). Appuyez sur **OK**.
- 2** Par **◀/▶** vous pouvez choisir si vous désirez vraiment effacer vos réglages. Le cas échéant, votre appareil fax revient aux réglages de base.

## Appairage et suppression d'un appairage de combiné sans fil

### Appairage d'un combiné

À sa livraison, votre combiné sans fil est déjà reconnu par le télécopieur et n'a pas besoin d'être jumelé (appairage). Jusqu'à quatre autres combinés sans fils supplémentaires peuvent communiquer avec votre télécopieur.

Veillez noter que les combinés sans fil auxiliaires doivent être compatibles GAP. Consultez votre revendeur pour plus d'informations !

- 1** Sélectionnez la fonction 71 en appuyant sur **M**, **7** **1** puis sur **OK** sur votre télécopieur.
- 2** Saisissez un code PIN à quatre chiffres à l'aide des touches numériques, par exemple 0000. Appuyez sur **OK**.

Votre télécopieur tente d'établir la liaison avec le combiné sans fil auxiliaire. Répétez l'opération sur votre combiné sans fil. Veuillez vous reporter au manuel d'utilisation de votre appareil auxiliaire pour plus d'informations.



⚠ Le code Pin à quatre chiffres doit être identique sur votre télécopieur et sur le combiné sans fil auxiliaire.

Lorsque votre télécopieur établit la liaison avec le combiné sans fil auxiliaire, vous devez saisir le code PIN rapidement sur votre combiné sans fil.

## Suppression de l'appairage d'un combiné

Si vous désirez supprimer l'appairage de votre combiné sans fil auxiliaire avec votre télécopieur, procédez comme suit sur votre télécopieur :

- 1 Sélectionnez la fonction 72 en appuyant sur **M**, **7** **2** puis sur **OK** sur votre télécopieur.
- 2 Sélectionnez le combiné sans fil dont vous désirez supprimer l'appairage à l'aide des touches numériques. Appuyez sur **OK**. **COMBINE:2**

Votre télécopieur supprime alors la liaison avec le combiné sans fil auxiliaire.

## L'entretien

Veillez à ne pas être chargé d'électricité statique avant d'ouvrir l'appareil fax, par exemple en touchant une conduite d'eau ou un radiateur.

Utilisez un chiffon doux ne peluchant pas. Vous pouvez également utiliser un chiffon spécial (voir Service de VPC). N'utilisez jamais de produits de nettoyage liquides ou gazeux (spray, produit à récurer ou à polir, etc.). Veillez à ce qu'aucune humidité ne pénètre à l'intérieur de l'appareil fax.

## Nettoyage du scanner

- 1 Rabattez le clapet de chargement du papier vers l'avant. Retirez le papier et refermez le clapet de chargement du papier.

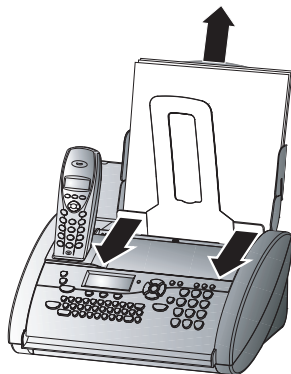

- 2 Ouvrez le panneau de commande en le soulevant par le milieu. Vous entendez un léger clic indiquant que le panneau de commande est dégagé.

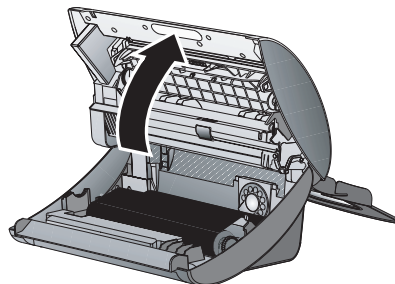

- 3 Ouvrez le couvercle du scanner en appuyant sur les deux languettes. Le couvercle s'ouvre vers le bas.

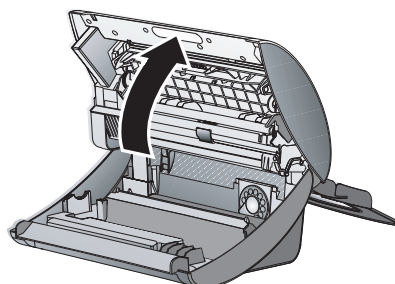

- 4 A l'aide d'un chiffon, essuyez délicatement la vitre supérieure du scanner (A) puis les bandes blanches sur la partie inférieure (B).

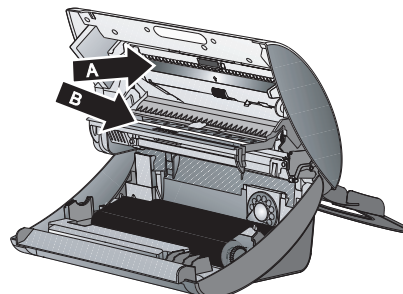

- 5 Refermez le couvercle du scanner à gauche et à droite jusqu'à ce qu'il s'enclenche.

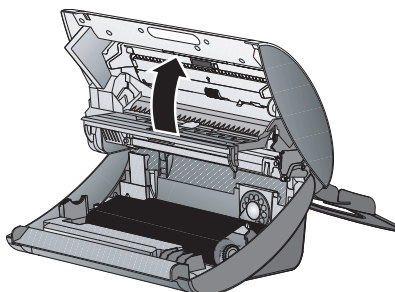

- 6** Refermez le panneau; vous devez de nouveau entendre un autre clic.

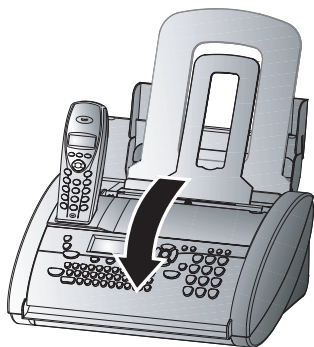





- 7** Remettez du papier (voir **Installation/** Mise en place du papier).

## **Pannes**

Si vous ne pouvez résoudre le problème à l'aide de ces instructions, procédez comme décrit ci-dessous:

- 1** Débranchez l'appareil fax.
- 2** Attendez au moins 10 secondes et rebranchez l'appareil.
- 3** Si le problème persiste, contactez le service d'assistance téléphonique.

<b>En envoyant des télécopies ou en imprimant</b>	
Les documents que vous transmettez ont une qualité médiocre à l'arrivée.	Sélectionnez une résolution : <b>FINE</b> ou <b>PHOTO</b> Contrôlez le document ou réglez un contraste plus fort en fonction 47 (voir <b>Télécopier &amp; Copier</b> / Contraste). Testez votre appareil en réalisant une copie. Si la copie est en bon état, l'appareil de votre correspondant est défectueux. Contactez le service d'assistance le cas échéant.
Des traces noires apparaissent à l'envoi ou lors de la copie.	Nettoyez le scanner à l'aide d'un chiffon (voir paragraphe L'entretien). Testez l'appareil en réalisant une copie. Si la copie est en bon état, l'appareil de votre correspondant est défectueux. Contactez le service d'assistance le cas échéant.
La copie est vierge.	Le document doit être inséré avec la face imprimée vers l'avant. Contactez le service d'assistance.
<b>Avec la connexion</b>	
La sonnerie cesse après la première sonnerie puis recommence.	Cette procédure est tout à fait normale. Le système de gestion des appels de votre télécopieur décroche après la première sonnerie et analyse le type d'appel reçu. Si ce n'est qu'un appel simple, alors votre appareil se remet à sonner.
ECHEC CONNEXION ou ECHEC BIS	Rappelez ultérieurement ou demandez à votre correspondant de vérifier son installation.
PAS DE RACCORD.	Vérifiez votre installation.
Vous décrochez avec le combiné sans fil et n'entendez aucune tonalité.	Raccordez le câble du téléphone caractérisé par <b>LINE</b> .
OCCUPE ou des envois de télécopies sont constamment interrompus.	Essayez d'envoyer manuellement la télécopie : Appuyez sur <b>DIAL</b> /  et composez le numéro de télécopieur. Si le destinataire a raccordé un répondeur, attendez la fin du texte de l'annonce jusqu'à ce que vous entendiez un sifflement – appuyez sur <b>START/COPY</b> .
Vous ne pouvez pas recevoir de télécopie.	Programmez le nombre des sonneries à l'aide de la fonction 31 ou 32 pour un nombre inférieur à 5.
Vous décrochez avec le combiné sans fil et percevez un sifflement ou silence.	Vous recevez une télécopie. Sur le télécopieur : appuyez <b>START/COPY</b> . Sur autres téléphones : appuyez  et  . Raccrochez ensuite.
TELEPHONE EXT. Le voyant lumineux rouge  clignote.	Ce n'est pas un défaut de l'appareil. Vous téléphonez d'un téléphone externe et la ligne est occupée.



<b>Problèmes rencontrés avec le combiné sans fil</b>	
Vous n'obtenez aucune tonalité sur votre combiné sans fil.	Placez le combiné sans fil sur la base et attendez 12 heures au minimum que les piles soient entièrement chargées.
Vous n'entendez aucune tonalité, bien que le combiné sans fil ait été chargé plus 12 heures sur sa base.	Rapprochez le télécopieur afin d'obtenir la portée maximale. Adressez-vous à votre revendeur o remplacez les piles du type AAA.

## Appendice

### Vue des fonctions

En appuyant trois fois **M**, vous pouvez imprimer la liste des fonctions.

#### Réglage

11 Sélection de la langue .....	16
Choix de la langue d'affichage)	
12 Heure et date.....	15
(Mémorisation de l'heure et de la date)	
13 Votre numéro.....	15
(Mémorisation de votre numéro de téléphone)	
14 Votre nom .....	15
(Mémorisation de votre nom)	
15 Branchements .....	14
(Réglage pour un autocommutateur privé – PABX)	

#### Fax

21 Transmission .....	26
(Fonction outre-mer)	
22 Relève .....	26
(Aller prendre un document mis en dépôt chez un correspondant)	
23 Dépôt.....	27
(Mettre un document à disposition pour être relevé)	
24 Envoi différé .....	27
(La télécopie sera envoyée ultérieurement)	
25 Envoi multiple.....	25
(Envoi vers plusieurs destinataires, multidiffusion)	
27 Journal fax.....	26
(Liste des 10 dernières transmissions)	
28 Rapport de transmission .....	26
(Impression du rapport de transmission)	
29 Réduction .....	26
(Réduction de la taille des documents reçus)	

#### Réglage fax

31 Jour .....	17, 18
(Réglage du mode ☼)	
32 Nuit.....	17, 18
(Réglage du mode ☾)	
33 Horloge.....	17
(Réglage du mode ☺)	

34 Easylink.....	22
(Codes pour fonctionnement avec téléphones supplémentaires)	

35 Sonneries .....	15
(Choix parmi dix types de sonneries)	

#### Divers

44 Liste des numéros .....	21
(Impression des noms et des numéros en mémoire)	
45 Code Service.....	31, 37
(Désactivation de la réception SMS)	
(Annulation des réglages personnels)	
46 Groupe .....	20, 25
(Mémorisation de plusieurs numéros d'appel sous la forme d'un groupe)	
47 Contraste.....	26
(Réglage du contraste pour copier/faxer un document)	

#### Répondeur (pour appareil avec répondeur intégré seulement)

51 Durée d'enregistrement.....	32
(Régler la durée maximum des messages)	
52 Code d'accès.....	34
(Code pour l'interrogation à distance et le renvoi des messages)	
53 Code privilège .....	33
(Privilège d'appels)	
54 Mode Mémo .....	33
(Répondeur simple et fonction bloc-notes)	
55 Renvoi des messages.....	33
(Transfert des messages vers un autre numéro de téléphone)	

#### SMS

61 Envoi de SMS.....	30
(Envoyer un SMS)	
62 Lecture de SMS.....	29
(Lire un SMS)	
63 Impression de SMS .....	30
(Imprimer un SMS)	
64 Réglage des fonctions SMS de base .....	29
(Modifier l'opérateur SMS)	
(Désactivation d'impression SMS)	

#### DECT

71 Enregistrer.....	38
(Appairage d'un combiné sans fil avec le télécopieur)	
72 Resilier .....	38
(Suppression d'un appairage entre combiné sans fil et télécopieur)	

## Spécifications techniques

Compatibilité	UIT groupe 3
Raccordement	ligne principale (PSTN) poste secondaire (PABX)
Temps Flash France	ligne principale (PSTN): 270 ms poste secondaire (PABX): 270 ms
Temps Flash Belgique	ligne principale (PSTN): 100 ms poste secondaire (PABX): 100 ms
Temps Flash Suisse	ligne principale (PSTN): 100 ms poste secondaire (PABX): 100 ms
Taille des documents largeur	feuilles individuelles 148–217 mm plusieurs feuilles 148–217 mm
longueur	feuilles individuelles 100–600 mm plusieurs feuilles 148–217 mm
épaisseur	feuilles individuelles 0,06–0,15 mm plusieurs feuilles 0,08–0,12 mm
Taille du papier	A4 210×297 mm, 80 g/m <sup>2</sup>
Largeur max. de balayage	216±1 mm
Résolution horizontale	8 points/mm (200 dpi)
Résolution verticale	normale 3,85 lignes/mm FINE 7,7 lignes/mm
Résolution PHOTO	16 niveaux de gris 64 niveaux de gris (appareil avec répondeur)
Réglage du contraste	automatique et manuel
Copie	résolution FINE et PHOTO
Compression de données	MH, MR
Modulation	V29bis, V27ter, V21

Vitesse de transmission	9600/7200/4800/2400bps (appareil sans répondeur) 14k4 (appareil avec répondeur)
Capacité de mémoire SMS	30 messages reçus
Copie multiple	15 feuilles
Niveau de bruit	en fonctionnement: <30 dBA en copie <53 dBA
Méthode d'impression	Procédé d'impression par film encreur
Chargement	jusqu'à 10 feuilles (80 g/m <sup>2</sup> )
Gestion d'appels	JOUR/NUIT/ HORLOGE
Dimensions	318×202×146 mm excl. plateau à papier
Poids	environ 2 kg
Consommation	mode veille environ 2,4 W pendant la communication environ 4 W transmission (d'une lettre standard) <20 W réception d'une page standard <30 W
Tension secteur	220–240 V / 50–60 Hz
Durée d'enregistrement	vocale 30 minutes (appareil avec répondeur)
Combiné sans fil	Portée maximale du téléphone sans fil : 300 m Autonomie en communication : 12 heures Autonomie en veille : 150 heures
Émission vocale oui Conditions ambiantes autorisées	température 5–40° C, humidité relative 15–85% RH pas de condensation
Conditions ambiantes recommandées en utilisation	température 17–28° C, humidité relative 20–80% RH pas de condensation

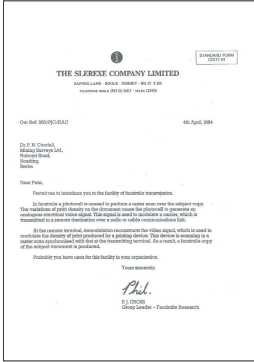
Conditions ambiantes recommandées en mode débranché (prêt à fonctionner, chargé en film encreur et papier)	température 0–45° C, humidité relative 15–85% RH pas de condensation
Antiparasitage	suyvant EN 55022/ VDE 0878 Partie 1 classe B
Lettre Slerexe	

## Garantie

Début avril 2002, SAGEM SA a acquis l'activité Fax de PHILIPS (voir aussi [www.fax.philips.com](http://www.fax.philips.com) ou [www.sagem.com](http://www.sagem.com)). SAGEM SA est désormais le premier constructeur européen de télécopieurs et offre une gamme complète de terminaux fax, Internet et SMS, de multifonction et de serveurs couvrant les besoins des clientèles les plus variées allant des particuliers aux grandes entreprises.

Pour toute mise en oeuvre de la garantie, vous devez vous adresser à votre vendeur et lui présenter le justificatif d'achat qu'il vous a remis. En cas de panne, c'est lui qui vous conseillera.

Si vous avez acheté directement votre matériel auprès de SAGEM Communication Austria GmbH, celui-ci est garanti par SAGEM Communication Austria GmbH (pièces et main d'oeuvre), contre tout défaut de matière et tout vice de fabrication pendant une durée d'un an à compter de la date de livraison. Durant cette période, tout matériel défectueux sera remplacé ou réparé gratuitement, le client devant retourner à ses frais le matériel défectueux à l'adresse qui lui sera indiqué par le Service Après-Vente SAGEM dont le numéro de téléphone figure sur le bordereau de livraison. En l'absence de contrat d'entretien spécifique souscrit par le client, la réparation ou l'échange ne sera en aucun cas effectué dans les locaux du client.

Sont exclus de la garantie:

- Les pannes ou dysfonctionnements dus au non-respect des consignes d'installation et d'utilisation, à une cause extérieure au matériel (foudre, incendie, choc...), à des modifications de matériels effectués sans accord écrit de SAGEM Communication Austria GmbH, à un défaut d'entretien courant, de surveillance ou de soins de matériel, ou encore une réparation ou un entretien effectués par des personnes non agréées par SAGEM Communication Austria GmbH.
- L'usure normale du matériel ainsi que l'usure des accessoires.
- Les détériorations consécutives à une insuffisance d'emballage et/ou à un mauvais conditionnement du matériel réexpédié à SAGEM Communication Austria GmbH. Dans les cas ci-dessus ainsi qu'à l'expiration de la garantie, le client demandera à SAGEM Communication Austria GmbH un devis qu'il devra accepter avant tout retour du matériel au Service Après-Vente SAGEM. Les frais de réparation et de port (aller et retour) seront facturés au client. Ces conditions relatives à la garantie sont applicables en France Métropolitaine.

Votre matériel est, en tout état de cause, soumis à la garantie légale contre les conséquences des défauts ou vices cachés conformément aux articles 1641 et suivants du Code Civil.

Si votre appareil est abîmé par l'utilisation d'un film encreur de marque différente de la notre, vous perdrez votre garantie générale et extension de garantie.

## Index

### A

- Activer le répondeur intégré 32
- Afficheur
  - L'heure et la date 15
  - Langue 16
  - Symboles (combiné sans fil) 4
  - Symboles (télécopieur) 2
- Appairage d'un combiné sans fil 37
- Appeler en mains-libres 22
- Appendice 42
  - Garantie 44
  - Spécifications techniques 43
  - Vue des fonctions 42
- Autocommutateur privé 14
- Autres appareils 12
- Autres fonctions SMS 30

### B

- Bourrage
  - des documents 36
  - de papier 36

### C

- Code
  - Easylink 22
  - Privilège 33
  - Relève de télécopie 26
  - service 37
- Combiné sans fil
  - Appairage et suppression 37
  - Interrogation à distance 35
  - Langue d'affichage 16
  - Problèmes 41
  - Raccordement 8
  - Répertoire téléphonique 21
  - Signification des touches 4
  - Type de sonnerie 16
  - Volume de la sonnerie 16
  - Volume du haut-parleur 16

- Constituer des groupes 21
- Contraste 26
- Copier 27
- COPY touche 3
- Corriger
  - Répertoire téléphonique sur l'appareil fax 20
  - Répertoire téléphonique sur le combiné sans fil 21
  - vosre nom/ numéro 15
- C touche
  - combiné sans fil 4
  - télécopieur 3

### D

- Déballage 8
- Désactivation
  - d'impression SMS 29
  - de la réception SMS 31
  - du répondeur intégré 32
- Description de l'appareil 2
- DIAL touche 3
- Documents
  - Insérer 24
- Durée d'enregistrement 32

### E

- Easylink 22
- Easy Install 14
- Écoute des messages reçus 32
- Effacer des messages 32
- Emission différée 27
- Enregistrer
  - l'annonce 32
  - Répertoire téléphonique sur l'appareil fax 20
  - Répertoire téléphonique sur le combiné sans fil 21
  - une conversation 33
- Entretien 38
- Entrez
  - L'heure et la date 15

- Votre nom 15
- Votre numéro 15
- Envoi de SMS 30

### F

- Film encreur
  - Mise en place 10
  - Retrait 10
  - Symbole sur l'afficheur 2
- FINE
  - Qualité d'image 25
  - Symbole sur l'afficheur 2
- Fonction
  - AIDE 15
  - économique 18
  - outre-mer 26
  - Vue des fonctions 42

### G

- Garantie 44
- Gestion d'appels 17
  - Configurer le mode jour/nuite 17
  - Horloge 17
  - Réglages spéciaux 18
  - Répondeur externe 18
- Groupe 21
  - Multidiffusion à destination d'un groupe 25

### H

- Haut-parleur
  - Volume 16
- HELP touche 4
- Historique de transmission 26
- Horloge 17
  - Symbole sur l'afficheur 2

### I

- i-touche 3
- Identification de l'appelant 22
- Imprimer
  - Fonction AIDE 15
  - Historique de transmission 26
  - Liste des numéros 21
  - Pannes 40

- Rapport de transmission et d'erreur 26
- SMS 30
- Vue des fonctions 42
- Installation 8
  - Autocommutateur privé 14
  - Autres appareils 12
  - Déballage 8
  - Easy Install 14
  - Film encreur 9
  - Mise en place du papier 11
  - Numéris, Twin ou ISDN 14
  - Raccordement 8
  - Retirer le papier 12
- Interrogation à distance
  - du combiné sans fil 35
  - du télécopieur 34
- ISDN 14

### J

- Jour
  - Configurer le mode 17
  - Symbole sur l'afficheur 2

### L

- Langue d'affichage 16
- Lecture de SMS 29
- Ligne téléphonique
  - Raccordement 8
- Liste des numéros 21

### M

- Mains libres 22
  - Signification de touche 3
- Mémos 33
- Mise en place
  - du film encreur 10
  - du papier 11
- Multidiffusion 25

### N

- Nettoyage du scanner 38
- Nuit
  - Configurer le mode 17

# Appendice

- Symbole sur l'afficheur 2
- Numéris 14
- O**
- OK touche
  - combiné sans fil 4
  - télécopieur 3
- ON/OFF touche 3
- P**
- PABX 14
- Pannes 40
- Papier
  - Bourrage de papier 36
  - Mise en place 11
  - Retirer 12
- Parcourir des groupes 21
- PHOTO
  - Qualité d'image 25
  - Symbole sur l'afficheur 2
- PLAY touche 3
- PSTN 14
- Q**
- Qualité d'image 25
- R**
- Raccordement 8
  - Autres appareils 12
  - Pannes 40
- Rappeler 20
- Rapport de transmission et d'erreur 26
- Réception
  - Dans le cas d'un téléphone auxiliaire 25
  - Désactivation de la réception SMS 31
  - de télécopie 24
  - fax sans papier 25
  - Fonction économique 18
  - manuelle des télécopies 18
  - silencieuse des télécopies 18
  - silencieuse des télécopies et des appels 18
- REC touche 3
- Réduction 26
- Réglages de base 15
  - Correction 15
  - Fonction AIDE 15
  - L'heure et la date 15
  - Langue d'affichage 16
  - Type de sonnerie 16
  - Volume de la sonnerie 16
  - Volume du haut-parleur 16
  - Votre nom 15
  - Votre numéro 15
- Réglage des fonctions SMS de base 29
- Relève de télécopie 26
- Renvoi d'un message 33
- Répertoire téléphonique
  - sur l'appareil fax 20
  - sur le combiné sans fil 21
- Répondeur externe 18
  - Configurer le mode jour/nuit 17
- Répondeur intégré 32
  - Activer et désactiver 32
  - Code Privilège 33
  - Configurer le mode jour/nuit 17
  - Durée d'enregistrement 32
  - Écoute des messages reçus 32
  - Effacer des messages 32
  - Enregistrer l'annonce 32
  - Enregistrer une conversation 33
  - Interrogation à distance du combiné sans fil 35
  - Interrogation à distance du télécopieur 34
  - Mémos 33
- Renvoi d'un message 33
- Signification des touches 3
- Symbole sur l'afficheur (combiné sans fil) 4
- Symbole sur l'afficheur (télécopieur) 2
- Volume d'écoute 32
- Retirer
  - Film encreur 10
  - Papier 12
- R touche
  - combiné sans fil 4
  - télécopieur 3
- S**
- Scanner
  - Nettoyage du scanner 38
- Secteur
  - Raccordement 9
- Service de VPC 36
- Signification des touches
  - combiné sans fil 4
  - télécopieur 3
- SMS 29
  - Autres fonctions SMS 30
  - Désactivation d'impression SMS 29
  - Désactivation de la réception SMS 31
  - Envoi de SMS 30
  - Impression de SMS 30
  - Lecture de SMS 29
  - Réglage des fonctions SMS de base 29
  - Signification de touche 3
  - Suppression de SMS 30
  - Symbole sur l'afficheur 2
- Sonnerie
  - Types 16
  - Volume 16
- Spécifications techniques 43
- START touche 3
- STOP touche 3
- Suppression
  - Combiné sans fil 37
  - Groupe 21
  - Répertoire téléphonique sur l'appareil fax 21
  - Répertoire téléphonique sur le combiné sans fil 21
  - SMS 30
- Symboles sur l'afficheur
  - combiné sans fil 4
  - télécopieur 2
- T**
- Télécopier & Copier 24
  - Contraste 26
  - Copier 27
  - Emission différée 27
  - Fonction outremer 26
  - Historique de transmission 26
  - Insérer les documents 24
  - Multidiffusion 25
  - Qualité d'image 25
  - Rapport de transmission et d'erreur 26
  - Réception de télécopie 24
  - Réduction 26
  - Relève de télécopie 26
  - Télécopier 24
- Téléphone 20
  - Appeler en mains-libres 22
  - Easylink 22
  - Groupe 21
  - Identification de l'appelant 22
  - Rappeler 20
  - Téléphoner 20
- Touches
  - combiné sans fil 4
  - télécopieur 3
- Trucs et astuces 36

Appairage et suppression d'un  
apairage de combiné sans fil 37  
Bourrage des documents 36  
Bourrage de papier 36  
Code service 37  
L'entretien 38  
Pannes 39  
Service de VPC 36  
Twin 14

## **U**

Utilisation  
du répertoire téléphonique sur  
l'appareil fax 20  
du répertoire téléphonique sur  
le combiné sans fil 21

## **V**

Volume  
d'écoute 32  
de sonnerie 16  
du haut-parleur 16  
Vue des fonctions 42

# Appendice

**<http://www.sagem.com>**

**E-Mail: [dti.faxinfo@sagem.com](mailto:dti.faxinfo@sagem.com)**

**France**

**Tel.: 01 30 73 04 04**

**Fax: 01 40 70 84 59**

**Belgique**

**Tel.: 070 233 431**

**Fax: 070 233 435**

Le marquage CE apposé sous votre appareil indique que celui-ci répond aux normes dictées par l'Union Européenne.

**DECLARATION DE CONFORMITE (DoC)**

Par la présente **SAGEM Communication Austria GmbH** déclare que l'appareil **SAGEM SPFX 35 ou SPFX 39** est conforme aux exigences essentielles et aux autres dispositions pertinentes de la directive 1999/5/CE.

Si vous souhaitez consulter l'original de ce document, merci de visiter notre site Internet.

En cas de problème, vous devez contacter en premier lieu votre fournisseur.

Ce produit est préparé pour l'utilisation aux réseaux téléphoniques publics commutés (RTPC) et pour l'utilisation dans le pays indiqué sur la plaque sur l'emballage. En cas d'utilisation dans d'autres pays, le fonctionnement de l'appareil n'est pas garanti. Pour des informations plus détaillées adressez vous à votre centre technique national.

Ce manuel d'utilisation a été imprimé sur du papier de recyclage blanchi sans chlore. Ceci correspond aux standards les plus élevés en termes de compatibilité écologique.

L'emballage ainsi que les matériaux de protection utilisés sont des sous-produits de papier et peuvent être recyclés. En fonction des exigences de votre pays vous pouvez soit les jeter dans une poubelle séparée pour le recyclage soit dans une poubelle normale.

Le matériel plastique électronique est en partie recyclable. A la fin de son utilisation, veuillez vous informer sur les exigences de recyclage de votre pays.

Sous réserve de modifications.

Copyright © 2003 SAGEM Communication Austria GmbH

