

VEL SATIS



**VEL SATIS.
SPACIEUSE, CONFORTABLE,
DOTÉE DE MOTORISATIONS dCi
SOUPLES ET PERFORMANTES,
VEL SATIS RÉUNIT POUR VOUS
LE MEILLEUR DU CONFORT.**





Avec son intérieur spacieux et élégant, sa haute qualité de finition, son grand confort et ses technologies embarquées, Vel Satis est, tour à tour, un bureau mobile ou un salon de détente.

UN BIEN-ÊTRE UNIQUE

L'HARMONIE VIENT DE L'INTÉRIEUR.





À bord de Vel Satis,
tout inspire un profond sentiment
de bien-être. Son poste de conduite
procure un confort inégalé et ouvre de nouvelles
perspectives. Les ambiances, l'habillage et les
décors en bois véritable jouent l'élégance et le
contraste, pour le plus grand plaisir des yeux.

UN CONFORT D'EXCEPTION

D'UNE DESTINATION À L'AUTRE, S'OFFRIR D'AGRÉABLES TRANSITIONS...





Les larges portes de Vel Satis s'ouvrent sur un intérieur généreux, offrant espace et bien-être à chaque passager. Les sièges avant offrent une grande finesse de réglage et contribuent pleinement au plaisir de conduire.

Ce confort d'exception, Vel Satis l'associe à un véritable esprit pratique.

De nombreux rangements sont répartis dans l'habitacle. Des tiroirs sont ainsi intégrés aux sièges tandis que les accoudoirs abritent des espaces de rangements. Aux places arrière, les passagers profitent de la vue dégagée offerte par la banquette surélevée et du vaste espace mis à leur disposition. Un confort proche du sublime.



DES MOTEURS DE CARACTÈRE

VIVRE DE NOUVELLES SENSATIONS DE CONDUITE.





Les moteurs dCi 150 et 175 ch sont équipés du filtre à particules.

Ils s'illustrent autant par leur silence que par leur respect de l'environnement. Avec un couple élevé, disponible dès les plus bas régimes, sur une large plage d'utilisation, ils garantissent souplesse et vivacité.

Vel Satis vous offre un incomparable plaisir de conduite.



DES TECHNOLOGIES CONVIVIALES

LE BIEN-ÊTRE ÉVOLUE, LAISSEZ-VOUS GUIDER.

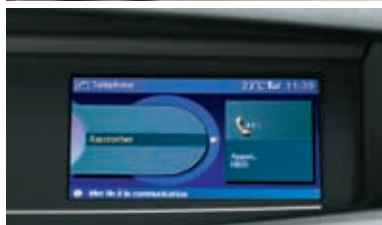

La carte mains-libres en poche, effleurer la poignée de porte suffit à ouvrir Vel Satis. Le siège et les rétroviseurs retrouvent alors automatiquement leurs derniers réglages. Le démarrage se fait à l'aide d'une simple pression sur le bouton "start".

Carminat DVD Bluetooth® regroupe, sur une simple commande centralisée, 3 fonctions : système de navigation ultra rapide Renault, système audio Cabasse-Tronic avec changeur 6 CD en façade compatible MP3 et commande mains-libres de téléphone Bluetooth®*.

Les informations sont regroupées sur un large écran couleur 16/9° de 7 pouces.

* Pour téléphoner en toute sécurité, il est recommandé d'être à l'arrêt.

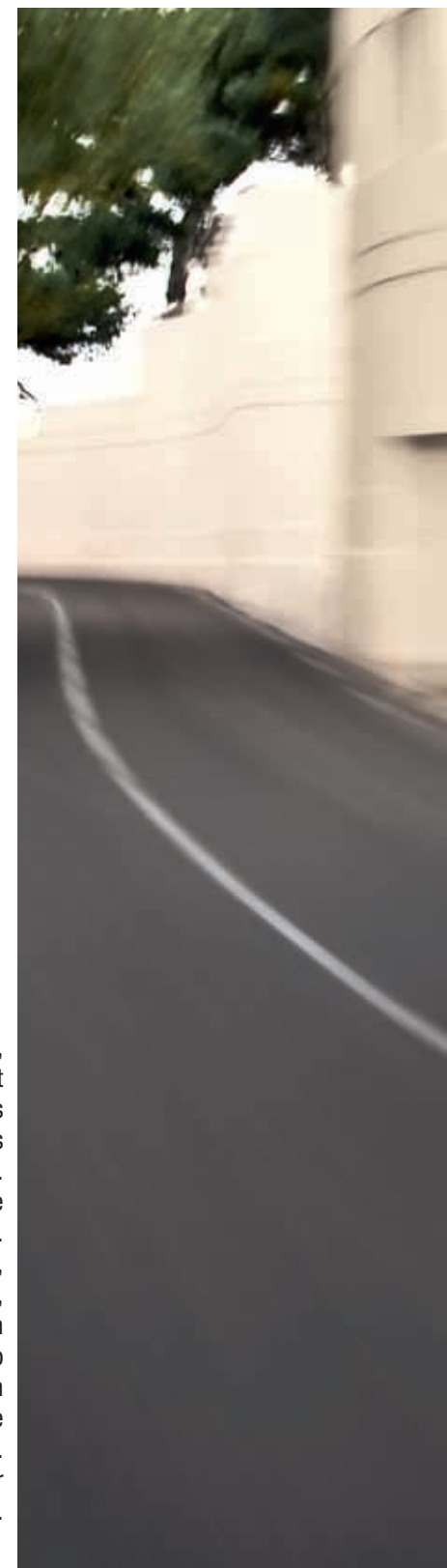



UNE SÉCURITÉ EXPERTE

TROUVER DANS L'EXPERTISE RENAULT
LA SOURCE D'UNE VRAIE RELATION DE CONFIANCE.



Avec 5 étoiles obtenues aux crash-tests Euro NCAP*, Vel Satis offre à tous ses passagers un niveau de sécurité maximal. Les technologies de Vel Satis permettent d'identifier et de prévenir les dangers, quelles que soient les conditions de route : enclenchement automatique des essuie-glaces grâce aux capteurs de pluie, allumage automatique des feux dans l'obscurité, système de surveillance de la pression des pneus...

L'assistance au freinage d'urgence couplée à l'ABS, le contrôle de sous-virage et le contrôle dynamique de conduite ESP aident à garder la maîtrise dans les situations délicates. En cas de choc, Vel Satis met tout en œuvre pour protéger ses occupants.

Cette protection est assurée par une structure renforcée, capable de se déformer pour amortir les chocs, et par le Système Renault de Protection, constitué de 8 airbags et de ceintures de sécurité 3 points avec prétensionneur et limiteur d'effort.

* Euro NCAP (European Car Assessment Program) est un organisme indépendant.

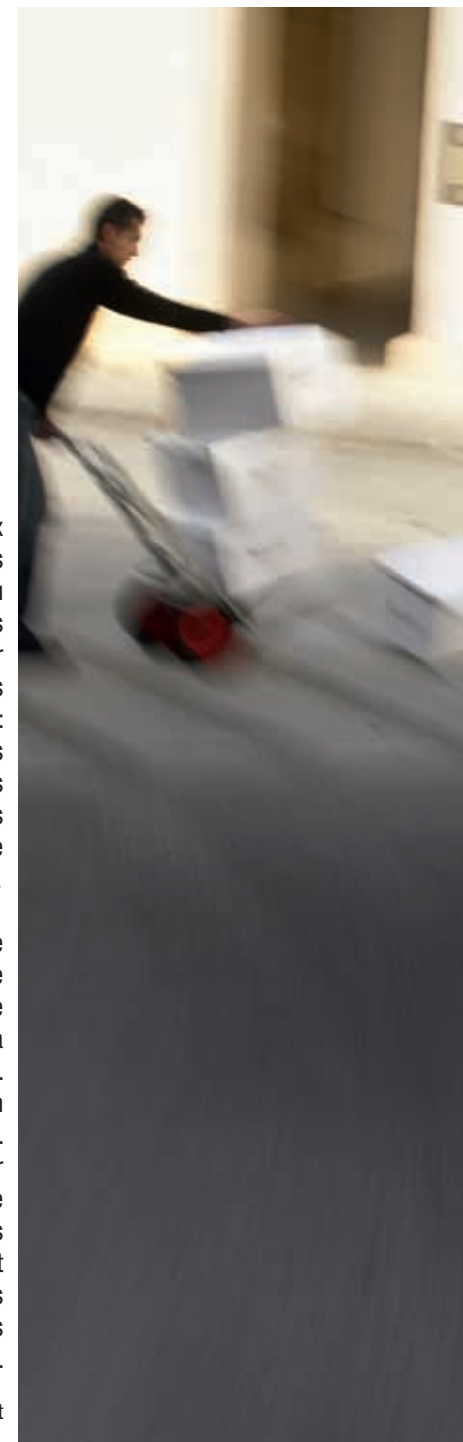



CARACTÉRISTIQUES TECHNIQUES

Motorisations Vel Satis	2.0 16V TURBO 170 ch	2.0 16V TURBO 170 ch Proactive	3.5 V6 24V 245 ch Proactive	dCi 140 ch Proactive	dCi 150 ch FAP*	dCi 175 ch FAP*	V6 dCi 24V 180 ch Proactive
Puissance fiscale	11	11	17	9	9	11	12
Nombre de places	5	5	5	5	5	5	5
MOTEUR							
Cylindrée (cm³)	1 998	1 998	3 498	2 188	1 998	1 998	2 958
Alésage x course (mm)	82,7 x 93	82,7 x 93	95,5 x 81.4	87 x 92	84 x 90	84 x 90	87,5 x 92
Nombre de cylindres/de soupapes	4/16	4/16	6/24	4/16	4/16	4/16	6/24
Rapport volumétrique	9,5 : 1	9,5 : 1	10,3 : 1	18,0 : 1	15,6 : 1	15,6 : 1	18,5 : 1
Puissance maxi kW (ch DIN)	125 (170)	125 (170)	177 (245)	102 (140)	110 (150)	127 (175)	133 (180)
au régime de (tr/min)	à 5 000	à 5 000	à 6 000	à 4 000	à 4 000	à 4 000	à 4 400
Couple maxi Nm CEE (m.kg DIN)	270 (28,1)	270 (28,1)	330 (34,3)	320 (33,3)	340	360	400
au régime de (tr/min)	à 3 250	à 3 250	à 3 600	à 1 750	à 2 000	à 2 000	à 1 800
Type d'injection	Multipoint séquentielle			Injection directe Common Rail et turbo à géométrie variable			
BOÎTE DE VITESSES							
Nombre de rapports Avant	BVM 6	BVA 5	BVA 5	BVA 5	BVM 6	BVM 6	BVA 6
DIRECTION							
Assistée variable	Série	Série	Série	Série	Série	Série	Série
Ø de braquage entre murs/trottoirs (m)	11,30/12	11,30/12	11,30/12	11,30/12	11,30/12	11,30/12	11,30/12
TRAINS							
Avant	Type Mac Pherson avec ressort hélicoïdal						
Arrière	Type multibarre "Trigone" avec ressort hélicoïdal						
PNEUMATIQUES							
Pneumatiques de référence	225/55 R 17 W - 245/45 R 18						
FREINAGE							
ABS et Assistance au Freinage d'Urgence	Série	Série	Série	Série	Série	Série	Série
Servofrein : double - Ø (")	8" et 9"	8" et 9"	8" et 9"	8" et 9"	8" et 9"	8" et 9"	8" et 9"
Avant : disques ventilés, Ø (mm)	324/28	324/28	324/28	324/28	324/28	324/28	324/28
Arrière : disques pleins, Ø (mm)	300/11	300/11	300/11	300/11	300/11	300/11	300/11
PERFORMANCES							
Vitesse maxi (km/h)	211	206	235	190	200	211	215
0 - 100 km/h (s)	9"40	10"00	8"30	12"90	10"30	9"50	10"40
400 m D.A. (s)	16"70	16"90	16"50	19"20	17"30	16"90	17"40
1 000 m D.A. (s)	30"60	31"20	29"00	34"50	31"70	30"70	31"40
CONSOMMATION (SELON NORME 99/100/CE)							
Émissions CO ₂ (g/km)	225	237	275	226	194	194	232
Cycle urbain (départ à froid) (l/100 km)	12,6	14,3	16,8	11,1	9,2	9,2	12,0
Cycle extra-urbain (l/100 km)	7,6	7,3	8,5	7,2	6,4	6,4	6,9
Cycle complet (l/100 km)	9,4	9,9	11,5	8,6	7,3	7,3	8,7
CAPACITÉ							
Réservoir à carburant (l)	80	80	80	80	80	80	80
MASSE (KG) VARIE EN FONCTION DE L'ÉQUIPEMENT DU VÉHICULE							
À vide en ordre de marche (M.V.O.D.M)	1 640	1 660	1 720	1 690	1665	1665	1 735
Maxi autorisé (M.M.A.C.)	2 190	2 210	2 270	2 505	2505	2505	2 505
Total roulant (M.T.R.)	3 500	3 500	3 600	3 500	3550	3550	3 500
Maxi remorque freinée (dans la limite M.T.R)	1 600	1 600	1 600	1 500	1600	1600	1 500
Maxi remorque non freinée	750	750	750	750	750	750	750

* FAP : Filtre à Particules.

MOTORISATIONS

2.0 16V TURBO 170 ch

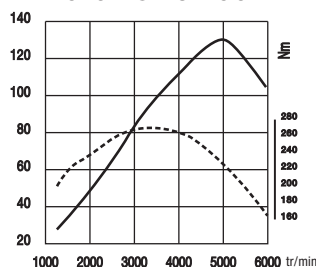

3.5 V6 24V 245 ch

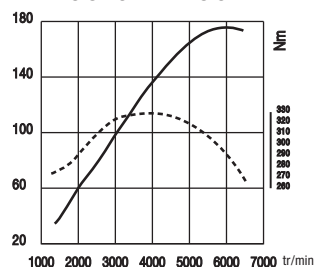

dCi 140 ch

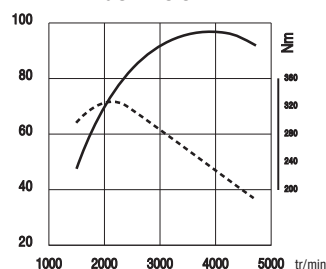

dCi 150 ch

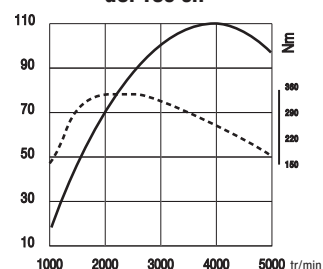

dCi 175 ch

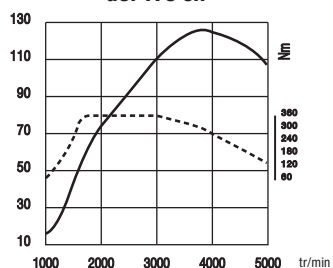

V6 dCi 24V 180 ch

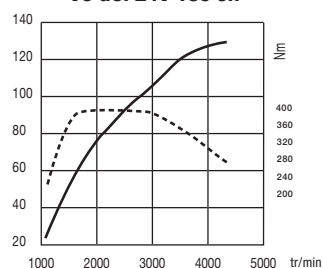

— Puissance
- - - Couple

2.0 16V TURBO 170 ch

Il développe un couple constant de 270 Nm sur une plage comprise entre 3250 et 5000 tr/min. Il délivre une confortable puissance grâce à une optimisation de la suralimentation, et notamment à un turbo à double entrée « Twin Scroll ».

3.5 V6 24V 245 ch

Il allie puissance à haut régime et couple à bas régime (330 Nm à 3600 tr/min) avec 85 % du couple disponible dès 1200 tr/min.

dCi 140 ch, 150 CH ET 175 ch

Ils offrent performance, maîtrise de la consommation, confort acoustique et plaisir de conduite. Disponible avec filtre à particules en 150 et 175 ch

V6 dCi 24V 180 ch

Il développe un couple de 400 Nm disponible dès 1800 tr/min et affiche une généreuse puissance de 180 ch à 4000 tr/min.

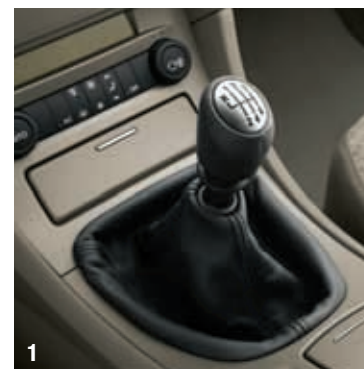

1



2

1. BOÎTE DE VITESSES AUTOMATIQUE PROACTIVE 5 OU 6 RAPPORTS A COMMANDE IMPULSIONNELLE

Elle participe directement au plaisir de conduite avec des prestations de rétrogradage en freinage appuyé ou de maintien de rapport en lever de pied rapide. Le calculateur analyse, en permanence, le style de conduite, le profil de la route et le fonctionnement du moteur pour déterminer à chaque instant le rapport idéal. Son agrément est renforcé par la commande impulsionnelle qui permet au conducteur de commander le changement de rapport.

2. BOÎTE DE VITESSES MANUELLE 6 RAPPORTS

Sa fluidité et son absence de frottement procurent un réel agrément de conduite. La présence d'un 6^e rapport permet, en resserrant les étagements, de mieux exploiter le potentiel moteur.

CONFORT

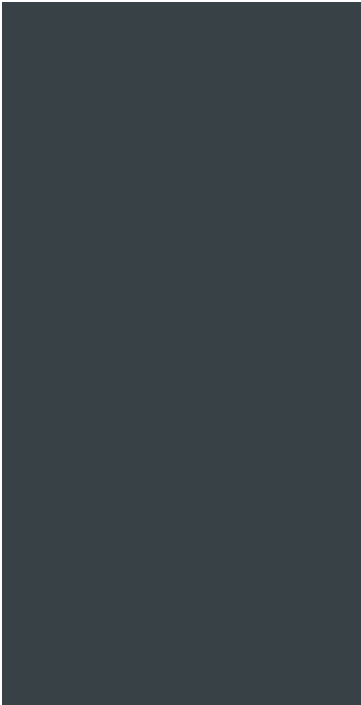

1. FREIN DE PARKING ASSISTÉ

Il se serre dès la coupure du contact. Au démarrage, le desserrage s'effectue automatiquement lorsque le conducteur accélère. Dans tous les cas, il est possible d'actionner manuellement le frein de parking, pour faciliter un démarrage en côte par exemple.

2. RÉTROVISEUR INTÉRIEUR ÉLECTROCHROME

De nuit ou dans un tunnel, le miroir du rétroviseur se fonce automatiquement afin que les feux du véhicule qui vous suit ne vous éblouissent pas.

3. RÉGULATEUR-LIMITEUR DE VITESSE AVEC COMMANDES AU VOLANT

Le régulateur permet de sélectionner une vitesse constante. Le limiteur permet de se fixer une vitesse maximale pour une sécurité accrue. Ces deux fonctions se désactivent d'un simple geste.

4. RÉTROVISEURS EXTÉRIEURS ÉLECTROCHROMES

Dégivrants et rabattables électriquement avec mémorisation.

5. AIDE AU PARKING AVANT ET ARRIERE

Lors d'une manœuvre, le système détecte les éventuels obstacles inertes à l'avant ou à l'arrière du véhicule, et vous avertit par une séquence de bips de plus en plus rapprochés.

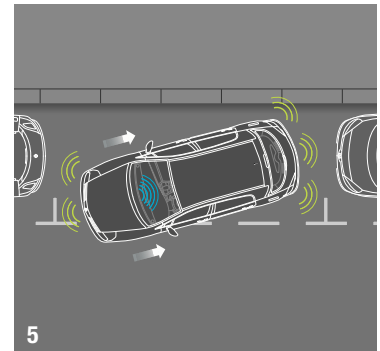

MULTIMÉDIA

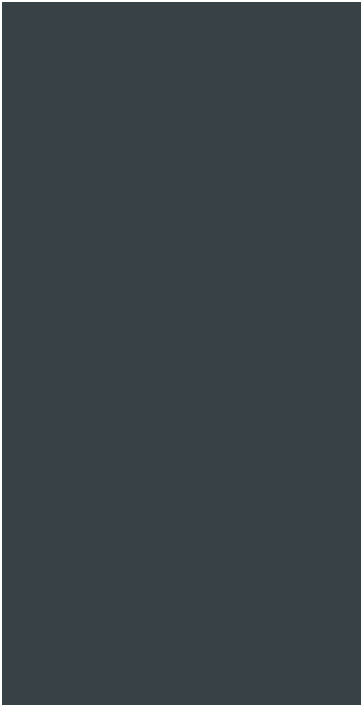

1. COMMANDE MAINS-LIBRES DE TÉLÉPHONE BLUETOOTH®*

Votre téléphone ne quitte pas votre poche ! Par la reconnaissance vocale, ou la commande centrale multimédia, vous pouvez accéder à ses principales fonctions. Le système permet également la mise en attente de vos interlocuteurs.



2. CARMINAT NAVIGATION ET COMMUNICATION

Piloté par la commande centrale multimédia, il regroupe : la navigation DVD Renault, **LE SYSTÈME AUDIO CABASSE-TRONIC (3)** changeur 6 CD avec et lecture de CD MP3, et la commande mains-libres de téléphone Bluetooth®*.



4. SYSTÈME VIDÉO DVD

Sérénité pour les passagers arrière qui profitent des longs trajets pour visionner des DVD, connecter une console de jeux ou encore regarder des photos de vacances.



* Pour téléphoner en toute sécurité, il est recommandé d'être à l'arrêt.

VIE À BORD

1. TOIT OUVRANT ÉLECTRIQUE

Par coulissement complet ou entrebâillement. Un vélum rigide permet d'obstruer, partiellement ou entièrement, la surface vitrée.

2. CLIMATISATION RÉGLÉE

La climatisation propose un large éventail de réglages pour que chaque occupant choisisse son propre confort thermique, à l'avant comme à l'arrière.

3. RÉGLAGES DE LA VENTILATION DES PASSAGERS ARRIÈRE.

Le booster de ventilation permet d'avoir un réglage différent à l'arrière.

4. STORES PARE-SOLEIL

Intégrés aux portes arrière et à la lunette arrière.

5. SIÈGES AVANT GRAND CONFORT

La double articulation du dossier permet de régler électriquement, de façon indépendante, la partie haute du dossier. Les 5 réglages – course longitudinale, rehausse, inclinaison de l'assise, articulation de bas et de haut de dossier – garantissent au conducteur un confort inédit. Le siège passager dispose des mêmes réglages, à l'exception de l'inclinaison de l'assise qui est couplée à l'articulation de bas de dossier.

6. PLATINES DE LÈVE-VITRES ÉLECTRIQUES AVANT ET ARRIÈRE

Impulsionnels conducteur et passagers équipés d'un système anti-pincement.

7. SIÈGES AVANT À RÉGLAGES ÉLECTRIQUES ET CHAUFFANTS

Mémorisables pour le siège conducteur.



RANGEMENTS



1. MODULARITÉ 2/3 - 1/3

Grâce aux dossiers de la banquette arrière et à l'assise arrière rabattables.

2. BACS DE RANGEMENT

Basculants dans panneaux de portes avant.

3. PORTE-GOBELETS ET VIDE-POCHES

Escamotables à l'avant. Élégamment dissimulés derrière la marqueterie bois.

4. BOÎTE À GANTS RÉFRIGÉRÉE

Offrant un généreux volume de rangement.

5. TIROIRS DE RANGEMENT PIVOTANTS

Sous la banquette arrière.

6. ACCOUDOIR CENTRAL ARRIÈRE

Intégrant un rangement et deux porte-gobelets escamotables.



SÉCURITÉ



1

1. SYSTÈME DE SURVEILLANCE DE LA PRESSION DES PNEUS

Pour chaque pneu, il affiche l'état de la pression et signale, le cas échéant, un défaut de pression ou une crevaison.



2

2. PROJECTEURS À LAMPE AU XÉNON À DISTANCE ADAPTATIVE AVEC LAVE-PROJECTEURS

Ils offrent une luminosité puissante proche de la lumière du jour. À faible vitesse, ils s'abaissent pour éviter tout éblouissement.



3

3. SYSTÈME DE FIXATION ISOFIX

Aux places latérales arrière, il permet l'installation de sièges enfant ISOFIX. Aux 2 points d'ancrage habituels à la base du siège, s'ajoute un 3^e point d'ancrage à l'arrière du dossier pour éviter tout basculement. Pour garantir la bonne installation du siège enfant, les attaches sont accessibles par de simples zips.

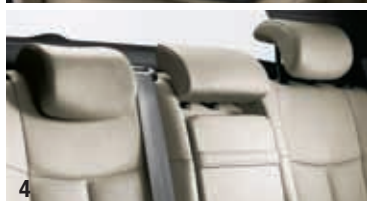

4

4. BANQUETTE ARRIÈRE AVEC TROIS APPUIS-TÊTE

Réglables en hauteur et escamotables

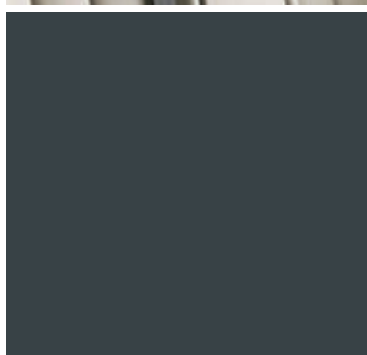

5. ENSEMBLE COMPLET D'AIRBAGS

2 airbags frontaux adaptatifs avant qui se gonflent selon l'intensité du choc, 2 airbags latéraux avant, 2 airbags latéraux arrière (en option) et 2 airbags rideaux avant/arrière.

5

6. CEINTURES DE SÉCURITÉ AUTO-ADAPTATIVES

Avec limiteurs d'effort et prétensionneurs aux 4 places latérales. Elles solidarisent les occupants à leur siège en cas de choc. La ceinture du conducteur comprend un deuxième prétensionneur qui plaque le bassin contre le siège, pour préserver le bas du corps en cas de choc de forte intensité.

6

7. CONTRÔLE DYNAMIQUE DE CONDUITE ESP

Couplé à l'antipatinage ASR et au contrôle de sous-virage CSV, il contrôle la stabilité du véhicule en cas de situation d'évitement, de faible adhérence ou d'adhérence asymétrique.

7

8. SYSTÈME ANTIBLOCCAGE DE ROUES ABS

Système antiblocage de roues ABS avec répartiteur électronique de freinage EBV couplé à l'assistance au freinage d'urgence AFU pour garder le contrôle de la trajectoire en cas de freinage appuyé.

8

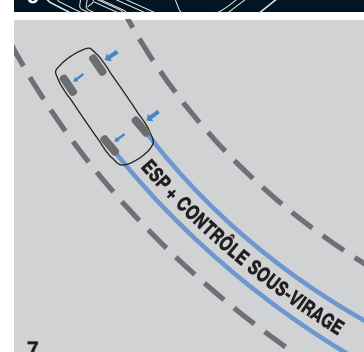
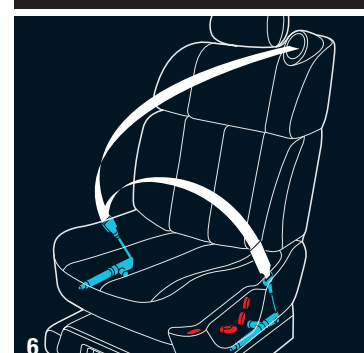
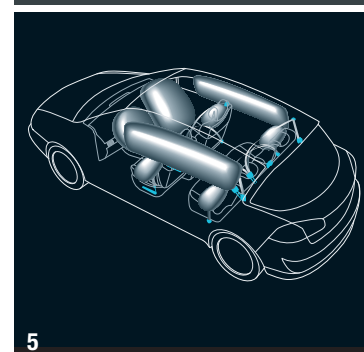

ACCESSOIRES



1. TAPIS RELIEF ÉVOLUTION

Facile d'entretien, il permet de garder le sol toujours propre.



2. ATTELAGE RDSO

Avec ce modèle, la dépose/repose de la rotule est possible en quelques secondes sans outils.

3. BAC DE COFFRE COMPARTIMÉ ET BAC DE RANGEMENT SOUS TABLETTE

Le bac de coffre compartimé épouse parfaitement la forme du coffre. Le bac de rangement sous tablette est idéal pour maintenir tous vos petits objets.



4 ET 5. FILET SOUS TABLETTE ET FILET DE FOND DE COFFRE

Pratique pour un rangement discret des petits objets, le filet sous tablette est idéal pour poser vestes et manteaux

Pour optimiser le volume du coffre et protéger vos effets personnels, vous pouvez également compter sur le filet de fond de coffre.



6. BARRES DE TOIT INTEGREGES

En aluminium finition noire, les barres de toit s'intègrent naturellement à la ligne de Vel Satis et permettent de transporter tout objet encombrant.



CARMINAT

Proposée en harmonie grège clair ou carbone foncé, l'ambiance Carminat associe une sellerie chaîne et trame Jesper, des compteurs couleur carbone et des baguettes décor en bois. Grâce à ses nombreux équipements de série - du système de navigation DVD Renault en passant par la carte mains-libres ou l'aide au parking arrière - le voyage à bord de Vel Satis Carminat est toujours synonyme de confort.

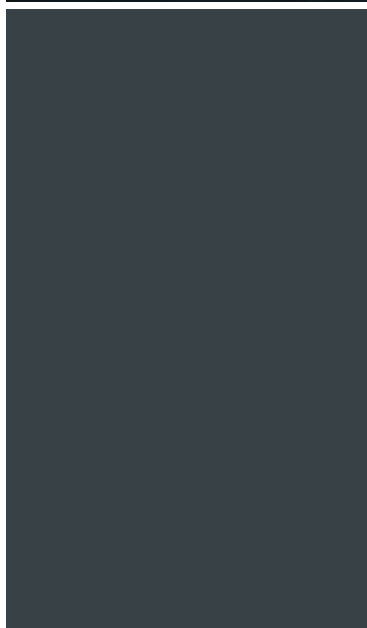

1. Sellerie chaîne et trame Jesper, harmonie carbone foncé et baguette de décor en bois Érable Moucheté.
2. Sellerie chaîne et trame Jesper, harmonie grège clair et baguette de décor en bois Érable Moucheté.
3. Sellerie cuir grège clair, harmonie grège clair et baguette de décor en bois Érable Moucheté (en option).
4. Sellerie cuir carbone foncé, harmonie carbone foncé et baguette de décor en bois Érable Moucheté (en option).



INITIALE

L'élégance a un nom : Initiale. Disponible en harmonie grège clair ou carbone foncé, Vel Satis Initiale porte très haut les couleurs du haut de gamme. La sellerie est en cuir perforé, le pommeau de levier de vitesses et le volant adoptent une finition cuir et bois.

1. Sellerie cuir perforé carbone foncé, harmonie carbone foncé et baguette de décor en bois Acajou.
2. Sellerie cuir perforé grège clair, harmonie grège clair et baguette de décor en bois Blond.

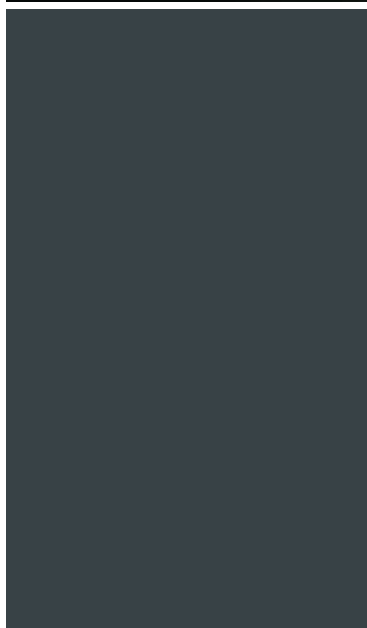

Équipements de série sur CARMINAT

ABS avec répartiteur électronique de freinage (EBV) couplé à l'assistance d'urgence (AFU)
Accoudoir central arrière avec rangement et porte-gobelets escamotables
Aide au parking arrière
Airbags frontaux conducteur et passager
Airbags latéraux de thorax places avant
Airbags rideaux avant et arrière
Allumage automatique des projecteurs avec éclairage extérieur d'accompagnement
Allumage des feux de détresse en cas de choc
Antidémarrage électronique activé par transpondeur
Appuis-tête arrière réglables en hauteur
Appuis-tête avant à protection rapprochée réglables en hauteur et en inclinaison
Boîte à gants réfrigérée
Boucliers, rétroviseurs et baguettes de protections latérales ton carrosserie

Capteur de pluie
Carminat DVD Bluetooth® à reconnaissance vocale avec Radio
Cabasse-Tronic 4x50W, changeur 6 CD MP3
Carte Renault accès et démarrage mains-libres
Climatisation régulée à réglages séparés gauche/droite et booster de ventilation pour places arrière
Condamnation automatique des ouvrants en roulant
Contrôle dynamique de conduite (ESP) avec fonction antipatinage (ASR) et contrôle de sous-virage (CSV)
Décor bois érable moucheté
Direction à assistance variable
Double canule d'échappement
Fonctionnalité arrière 2/3 -1/3 (assise + dossier)
Frein de parking assisté
Jantes alliage Eptius 17"
Lève-vitres électriques avant et arrière impulsionnels et anti-pincement
Lunette arrière sur-teintée
Ordinateur de bord

Pare-brise réfléchissant
Pommeau de levier de vitesses en cuir
Projecteurs additionnels anti-brouillard
Régulateur / limiteur de vitesse
Rétroviseur intérieur électrochrome
Rétroviseurs extérieurs électriques et dégivrants
Rideaux pare-soleil arrière (vitres latérales et lunette arrière)
Sécurité enfant électrique: serrures électriques (6 voies) sur portes arrière avec verrouillage portes arrière sur commandes de porte avant
Sellerie tissu Jesper
Sièges avant Grand Confort à ceinture intégrée
Système de fixation Isofix aux 2 places latérales arrière
Système de surveillance de la pression des pneus
Volant cuir (réglable en profondeur et en hauteur)

CARMINAT**Équipements de série sur Initiale = Carminat +**

Jantes alliage Aria ou Pleiades 18"
Marqueterie bois Blond ou Acajou
Peinture métallisée
Poignées de portes extérieures chromées
Pommeau de levier de vitesses en cuir et bois

Projecteurs au xénon à distance adaptative et lave-projecteurs
Rétroviseurs extérieurs à rabattement électrique automatique
et réglages électriques mémorisés
Sellerie cuir perforé

Sièges avant électriques chauffants
Surtapis de sol avant et arrière
Volant bois

INITIALE

TEINTES



BLEU CRÉPUSCULE NV 472



NOIR NACRÉ NV 676



VERT ABYSSE NV 903



BLEU NAVY OV D42



GRIS ÉCLIPSE TE B66



BEIGE ANGORA TE A19



GRIS PLATINE TE D69

AMBIANCES			TEINTES DE CARROSSERIE							
SELLERIES	DECORS	HARMONIES	Bleu Crépuscule	Noir Nacré	Vert Abysse	Bleu Navy	Gris Eclipse	Beige Angora	Gris Platine	
CARMINAT	Chaîne et trame Jesper	Bois Érable Moucheté	Carbone foncé	○	○	○	●	○	○	
	Chaîne et trame Jesper	Bois Érable Moucheté	Grège clair	○	○	○	●	○	○	
	Cuir grège clair (en option)	Bois Érable Moucheté	Grège clair	○	○	○	●	○	○	
	Cuir carbone foncé (en option)	Bois Érable Moucheté	Carbone foncé	○	○	○	●	○	○	
INITIALE	Cuir perforé carbone foncé	Bois Acajou	Carbone foncé	●	●	●	-	●	●	
	Cuir perforé grège clair	Bois Blond	Grège clair	●	●	●	-	●	●	

● : Teinte de série ○ : Teinte en option - : Teinte non disponible

OV : Opaque vernie ; NV : Nacrée vernie ; TE : Teinte à effets ; Peinture métallisée : NV et TE

DIMENSIONS

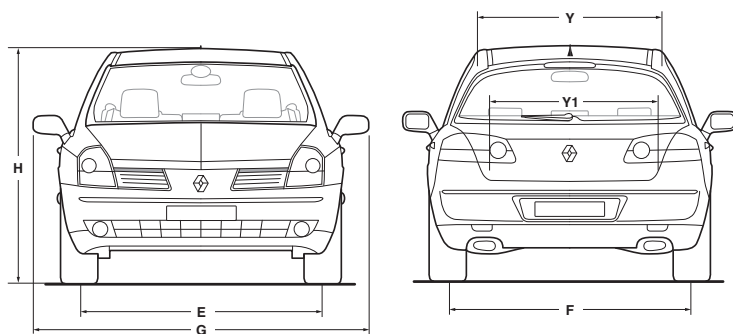
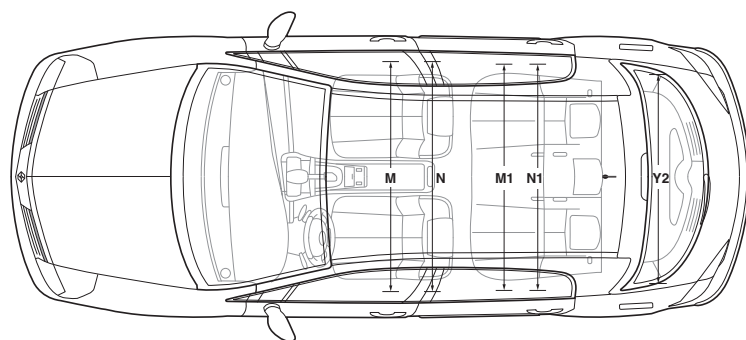
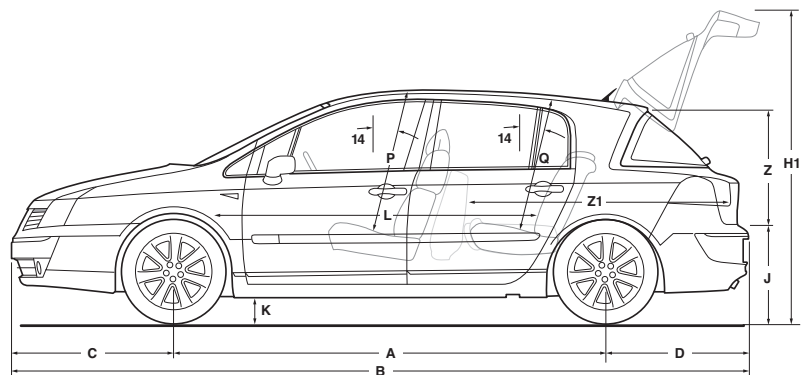

Volume du coffre de 460 à 1468 dm³

A	2 840	D	955	G	1 860 / 2 177	J	759	M	1 574	N1	1 456	Y	1 110	Z	647
B	4 860	E	1 575	H	1 577	K	120	M1	1 550	P	914	Y1	980	Z1	1 705
C	1 065	F	1 550	H3	2 074	L	1 820	N	1 494	Q	878	Y2	934		

JANTES

1. Jante 17" Eptius
2. Jante 18" Aria
3. Jante 18" Pléiades



ÉQUIPEMENTS ET OPTIONS

	CARMINAT	INITIALE
Présentation extérieure		
Baguettes de protections latérales ton carrosserie	●	●
Boucliers ton carrosserie	●	●
Jantes alliage Eptius 17"	●	-
Jantes alliage Aria 18"	-	●
Jantes alliage Pléiades 18"	○	○
Peinture métallisée	○	●
Poignées de portes extérieures chromées	●	●
Rétroviseurs extérieurs ton carrosserie	●	●
Toit ouvrant électrique avec vélum	○	○
Sécurité		
ABS avec répartiteur électronique de freinage (EBV) couplé à l'assistance d'urgence (AFU)	●	●
Contrôle dynamique de conduite (ESP) avec fonction antipatinage (ASR) et contrôle de sous-virage (CSV)	●	●
Allumage des feux de détresse en cas de choc	●	●
Système de surveillance de la pression des pneus	●	●
Airbags frontaux conducteur et passager	●	●
Airbags latéraux de thorax places avant	●	●
Airbags latéraux de thorax places arrière	○	○
Airbags rideaux protection de tête pour places avant et arrière	●	●
Déconnexion airbag passager avant sur planche de bord	●	●
2 appuis-tête avant à protection rapprochée réglables en hauteur et en inclinaison	●	●
3 appuis-tête arrière réglables en hauteur	●	●
Buzzer et témoin de non port de ceinture de sécurité conducteur et passager	●	●
Ceintures de sécurité 3 points aux 3 places arrière avec limiteur d'effort	●	●
Ceintures de sécurité intégrées aux sièges avant avec limiteur d'effort et double prétensionneur sur siège conducteur	●	●
Sécurité enfant électrique: serrures électriques (6 voies) sur portes arrière avec verrouillage portes arrière sur commandes de porte avant	●	●
Système de fixation Isofix aux 2 places latérales arrière	●	●
Protection du véhicule		
Antidémarrage électronique activé par transpondeur	●	●
Condamnation automatique des ouvrants en roulant	●	●
Condamnation centralisée des portes, du coffre et de la trappe à carburant	●	●
Prédisposition alarme	●	●
Vitrages latéraux feuilletés	○	○
Conduite et visibilité		
Aide au parking arrière	●	●
Aide au parking avant et arrière	○	○
Allumage automatique des projecteurs avec éclairage extérieur d'accompagnement	●	●
Capteur de pluie	●	●
Carte Renault démarrage mains-libres	●	●
Direction à assistance variable	●	●
Essuie-vitre arrière à activation automatique au passage de la marche arrière	●	●
Frein de parking assisté	●	●
Ordinateur de bord	●	●
Projecteurs additionnels anti-brouillard	●	●
Projecteurs au xénon à distance adaptative et lave-projecteurs	○	●
Régulateur-limiteur de vitesse	●	●
Rétroviseur intérieur électrochrome	●	●
Rétroviseurs extérieurs à rabattement électrique automatique et réglages électriques mémorisés (de série avec sièges électriques)	○	●
Rétroviseurs extérieurs électriques et dégivrants	●	●
Volant réglable en profondeur et en hauteur	●	●

	CARMINAT	INITIALE
Confort et habillage		
Accoudoir central arrière avec rangement et porte-gobelets escamotables	●	●
Allume-cigare pour passagers arrière dans console centrale	●	●
Baguette de décor aluminium sur planche de bord et contre-portes	○	-
Baguette de décor bois érable moucheté sur planche de bord et contre-portes	●	-
Baguette de décor bois marqueterie sur planche de bord et contre-portes	-	●
Éclaireurs de cave de pieds arrière (de série avec sièges électriques)	○	●
Éclaireurs de cave de pieds avant	●	●
Éclaireurs de coffre, boîte à gants et rangement dans console centrale	●	●
Éclaireurs de sol intégrés aux portes avant et arrière	●	●
Lève-vitres électriques avant et arrière impulsionnels et anti-pincement	●	●
Lunette arrière sur-teintée	●	●
Pare-brise réfléchissant	●	●
Pare-soleil conducteur et passager avec miroir occultable	●	●
Plafonnier avant avec spot de lecture passager, plafonnier arrière	●	●
Pommeau de levier de vitesses en cuir	●	●
Pommeau de levier de vitesses en cuir et bois	-	●
Rideaux pare-soleil arrière (vitres latérales et lunette arrière)	●	●
Surtapis de sol avant et arrière	○	●
Volant bois	-	●
Volant cuir	●	-
Climatisation		
Climatisation régulée à réglages séparés gauche/droite et booster de ventilation pour places arrière	●	●
Capteurs d'enseillement, de température et de toxicité (Nox/Co)	●	●
Rangements		
Bacs de rangement basculants dans portes avant	●	●
Bacs de rangement latéraux arrière	●	●
Boîte à gants réfrigérée	●	●
Poches aumônières au dos des sièges avant	●	●
Porte-gobelets à l'avant et à l'arrière	●	●
Porte-lunettes côté conducteur	●	●
Rangement dans accoudoir central avant, intégrant une prise accessoires 12V et éclairage	●	●
Rangement pivotant sous banquette arrière	-	●
Tiroirs de rangement sous sièges avant	-	●
Sièges et selleries		
Fonctionnalité arrière 1/3 - 2/3 (assise + dossier)	●	●
Mémorisation des réglages électriques du siège conducteur	-	●
Sellerie cuir perforé	○	●
Sellerie tissu Jesper	●	-
Sièges avant Grand Confort à ceinture intégrée	●	●
Sièges avant électriques chauffants	○	●
Communication et navigation		
Radio CD 4 x 15W avec changeur optionnel 6 CD en façade, 8HP avec afficheur délocalisé et satellite de commandes au volant	●	-
Carminat DVD Bluetooth® incluant Radio Cabasse-Tronic 4 x 50W, changeur 6 CD MP3, navigation GPS couleur	●	●
Europe et téléphonie Bluetooth® avec reconnaissance vocale	○	○
Système vidéo DVD pour passagers arrière	○	○

● : série ○ : option - : non proposé



LA SIGNATURE ÉCOLOGIQUE SELON RENAULT



La politique environnement de Renault se fonde sur la compréhension des défis écologiques de notre planète. En lançant **Renault eco²**, la marque prouve son engagement dans le respect de l'environnement et propose ainsi une offre de véhicules écologiques et économiques.

- **Écologiques** par un engagement sur la réduction de nombreux impacts environnementaux sur tout le cycle de vie de la voiture. Chaque nouveau projet intègre, dès l'amont, les procédés de fabrication, les choix de matériaux, les émissions polluantes, les émissions de CO₂, la consommation et le recyclage.
- **Économiques** en termes de consommation de carburant. Renault confirme que la réponse aux grands défis écologiques passe par des progrès technologiques généralisables au plus grand nombre de véhicules tout en restant économiquement attractifs.



RENAULT, LA RÉFÉRENCE SÉCURITÉ



UNE APPROCHE DE LA SÉCURITÉ BASÉE SUR L'ACCIDENTOLOGIE RÉELLE

Le savoir-faire de Renault, issu d'une expérience de plus de 50 ans, s'exprime dès la conception du véhicule et intègre les systèmes les plus efficaces afin de :

- prévenir les risques pour mieux les maîtriser ;
- corriger au plus vite quand chaque seconde compte ;
- protéger tous les usagers en cas de choc ;

Par exemple, les résultats des véhicules de la marque aux tests Euro NCAP*, ou encore la généralisation de l'aide au freinage d'urgence sur l'ensemble de la gamme attestent de ce savoir faire.

UNE FORTE IMPLICATION DANS LA SENSIBILISATION À LA SÉCURITÉ ROUTIÈRE

Renault agit pour contribuer à améliorer le comportement des usagers de la route. Ainsi, depuis 2000, Renault sensibilise dès le plus jeune âge à la sécurité routière à travers le programme pédagogique international « Sécurité pour Tous », qui a déjà touché plus de 8 millions d'enfants et de jeunes dans le monde.

DES PRODUITS RASSURANTS ET ADAPTÉS À CHAQUE CLIENT

Par une prise en compte globale de la sécurité, Renault souhaite que chaque client ait pleinement confiance en son véhicule. Celui-ci sera donc facilement maîtrisable, protecteur et se dotera des éléments de sécurité les plus efficaces et adaptés à chacun.

* Euro NCAP (European New Car Assessment Program) est un organisme indépendant.



RENAULT, CHAMPION DU MONDE FIA DE FORMULE 1 2005 & 2006



LA FORMULE 1, UNE ÉCOLE D'EXCELLENCE

La Formule 1 est un sport d'exigence absolue. Il nous apprend qu'au-delà de la performance, l'essentiel est avant tout de construire des voitures fiables, qui ne vous trahiront pas malgré les conditions physiques extrêmes auxquelles elles sont soumises.

Cette philosophie, nous avons su l'appliquer à nos monoplaces, mais nous l'appliquons avant tout à la construction de nos modèles de série. Parce que notre engagement en Formule 1 n'a qu'un seul but : apprendre, pour vous offrir des voitures fiables, sûres et performantes, sur lesquelles vous pourrez toujours compter.

QUI MIEUX QUE RENAULT PEUT ÊTRE AU SERVICE DE VOTRE RENAULT ?

3
* **ANS** GARANTIE
150 000 km

LES GARANTIES

Renault s'engage sur la qualité et la fiabilité. Avec une garantie 3 ans / 150 000 km* comprenant la réparation et l'assistance gratuite. Contre les défauts de peinture et la corrosion, votre véhicule dispose de **garanties étendues** respectivement à 3 et 12 ans.

Renault vous assure également des **coûts d'utilisation et d'assurance réduits** avec des modèles réparables à moindre frais et bénéficiant d'une excellente protection contre le vol et les effractions.

* Premier des deux termes échus (voir conditions générales de vente).

LES FINANCEMENTS

Avec sa filiale financière **DIAC**, Renault propose une large gamme de financements. **Renault New Deal** vous offre la simplicité d'une formule "clés en main" associant financement, garantie, entretien et reprise en fin de contrat.

LES CONTRATS DE SERVICES

Pour encore plus de sérénité, Renault vous propose d'étendre la garantie d'origine et les prestations d'assistance. Le **Contrat Losange** prolonge la garantie jusqu'à 5 ans ou 100 000 km et intègre une garantie pièces et main d'œuvre, une assistance 24h/24, 7j/7 et un véhicule de remplacement en cas d'immobilisation. Le **Contrat d'Entretien** vous libère pendant 4 ans ou jusqu'à 120 000 km de toutes les contraintes d'entretien et de réparation grâce à des prestations additionnelles adaptées à votre profil, telles que la prise en charge des frais d'entretien et d'usure normale.

CONTACT PRIVILÉGIÉ

Les clients Vel Satis et Espace IV disposent d'un numéro d'appel spécifique communiqué lors de la livraison.

L'ASSISTANCE RENAULT

Pour un dépannage sur place ou le remorquage jusqu'à l'atelier le plus proche, le réseau **Renault Assistance** est à votre disposition 24h/24 et 7j/7, au numéro Azur **08 10 05 15 15**.

LES SERVICES DU RÉSEAU RENAULT

Nul n'est mieux placé que Renault pour entretenir, équiper et réparer votre Renault. Les services **Renault Minute** (maintenance et entretien sans rendez-vous) et **Renault Minute Carrosserie** (travaux sur peinture, optiques, parebrise, carrosserie...) assurent la meilleure qualité d'entretien, de réparation et garantissent pendant 1 an les réparations effectuées ainsi que les **Pièces d'Origine Renault**.

Ces dernières, de qualité équivalente à la première monte, vous permettent aussi de préserver la valeur d'origine de votre Renault.

Renault Rent vous permet de louer, pour une courte durée, un véhicule particulier ou utilitaire.

Pour personnaliser votre véhicule, faites votre choix dans la large gamme d'**accessoires Renault**, robustes et high-tech.

Et pour un financement en douceur, la "**Réserve de Poche**" permet de régler les frais en plusieurs fois ou par mensualités.



LE SERVICE RELATION CLIENT

Renault met à votre disposition différents moyens pour vous écouter et vous informer :

- le **numéro Azur** : **08 10 40 50 60** (du lundi au vendredi de 8 h à 19 h, le samedi de 8 h à 12 h 30),
- le site internet : **www.renault.fr**,
- le courrier : **Renault, Service Relation Client, 92109 Boulogne-Billancourt Cedex.**

VEL SATIS



(www.renault.fr)

3
ANS GARANTIE
150 000 km*

RENAULT
préconise 

* Premier des 2 termes échus (voir conditions de vente).

Tout a été fait pour que le contenu de la présente publication soit exact et à jour à la date de l'impression. Ce document a été réalisé à partir de préséries ou de prototypes. Dans le cadre de sa politique d'amélioration continue des produits, Renault se réserve le droit, à tout moment, d'apporter des modifications aux spécifications et aux véhicules et accessoires décrits et représentés. Ces modifications sont notifiées aux concessionnaires Renault dans les meilleurs délais. Selon les pays de commercialisation, les versions peuvent différer, certains équipements peuvent ne pas être disponibles (en série, en option ou en accessoire). Veuillez consulter votre concessionnaire local pour recevoir les informations les plus récentes. En raison des limites des techniques d'impression, les couleurs reproduites dans le présent document peuvent légèrement différer des couleurs réelles de la peinture ou des matières de garniture intérieure. Tous droits réservés. La reproduction sous quelque forme ou par quelque moyen que ce soit de tout ou partie de la présente publication est interdite sans l'autorisation écrite préalable de Renault.