

# YAMAHA *Clavinova*<sup>®</sup>

## **CVP-35**

### **Owner's Guide Bedienungsanleitung Manuel d'instructions Manual del Propietario**

#### **IMPORTANT**

##### **Check Your Power Supply**

Make sure that your local AC mains voltage matches the voltage specified on the name plate on the bottom panel. In some areas a voltage selector may be provided on the bottom panel of the main keyboard unit near the power cord. Make sure that the voltage selector is set for the voltage in your area.

#### **WICHTIG**

##### **Netzspannung überprüfen**

Sicherstellen, daß die örtliche Netzspannung den Betriebsspannungswerten entspricht, die in die Plakette auf der Unterseite des Keyboards eingetragen sind. Für manche Bestimmungsländer ist das Keyboard mit einem Spannungswähler auf der Rückseite ausgerüstet. Darauf achten, daß der Spannungswähler auf die örtliche Netzspannung eingestellt ist.

#### **IMPORTANT**

##### **Vérifier la source d'alimentation**

Vérifier que la tension spécifiée sur le panneau arrière correspond à la tension du secteur. Dans certaines régions, l'instrument peut être équipé d'un sélecteur de tension situé sur le panneau inférieur du clavier à proximité du cordon d'alimentation. Vérifier que ce sélecteur est bien réglé en fonction de la tension secteur de la région.

#### **IMPORTANTE**

##### **Compruebe la alimentación de su área**

Asegúrese de que la tensión de CA local corresponde con la tensión especificada en la placa del panel inferior. En algunos lugares, se incorpora un selector de tensión en el panel inferior de la unidad del teclado principal, cerca del cable de alimentación. Asegúrese de que este selector de tensión esté ajustado para la tensión de su área.

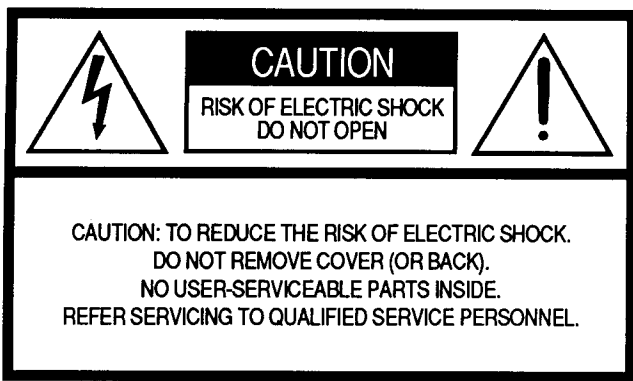

See bottom of Keyboard enclosure for graphic symbol markings

The lightning flash with arrowhead symbol, within an equilateral triangle, is intended to alert the user to the presence of uninsulated "dangerous voltage" within the product's enclosure that may be of sufficient magnitude to constitute a risk of electric shock to persons.

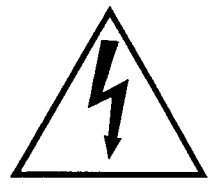

The exclamation point within an equilateral triangle is intended to alert the user to the presence of important operating and maintenance (servicing) instructions in the literature accompanying the product.



## IMPORTANT SAFETY AND INSTALLATION INSTRUCTIONS

INFORMATION RELATING TO POSSIBLE PERSONAL INJURY, ELECTRIC SHOCK, AND FIRE HAZARD POSSIBILITIES HAS BEEN INCLUDED IN THIS LIST.

**WARNING** -When using electronic products, basic precautions should always be followed, including the following:

1. Read all Safety and Installation Instructions, Explanation of Graphical Symbols, and assembly instructions (where applicable) BEFORE using your Yamaha electronic product. Check unit weight specifications before you attempt to move this instrument!
2. **Main Power Supply Verification:** Your Yamaha electronic product has been manufactured specifically for the main supply voltage used in your area. If you should move, or if any doubt exists, please contact your dealer for instructions. The main supply voltage required by your electronic product is printed on the name plate. For name plate location, see "PREPARATION" item.
3. This product may be equipped with a polarized line plug (one blade wider than the other). If you are unable to insert the plug into the outlet, contact an electrician to have your obsolete outlet replaced. Do NOT defeat the safety purpose of the plug. Yamaha products not having polarized plugs incorporate construction methods and designs that do not require line plug polarization.
4. **WARNING-**Do NOT place objects on your electronic product's power cord or place the unit in a position where anyone could trip over, walk over, or roll anything over cords of any kind. Do NOT allow your electronic product or its bench to rest on or be installed over cords of any type. Improper installations of this type create the possibility of a fire hazard and/or personal injury.
5. **Environment:** Your electronic product should be installed away from heat sources such as a radiator, heat registers and/or other products that produce heat. Additionally, the unit should not be located in a position that exposes the cabinet to direct sunlight, or air currents having high humidity or heat levels.
6. Your Yamaha electronic product should be placed so that its location or position does not interfere with its proper ventilation.
7. Some Yamaha electronic products may have benches that are either a part of the product or supplied as an optional accessory. Some of these benches are designed to be dealer assembled. Please make sure that the bench is stable before using it. The bench supplied by Yamaha was designed for seating only. No other uses are recommended.

8. Some Yamaha electronic products can be made to operate with or without the side panels or other components that constitute a stand. These products should be used only with the components supplied or a cart or stand that is recommended by the manufacturer.
9. Do not operate for a long period of time at a high volume level or at a level that is uncomfortable. If you experience any hearing loss or ringing in the ears, you should consult an audiologist.
10. Do not use your Yamaha electronic product near water or in wet environments. For example, near a swimming pool, spa, or in a wet basement.
11. Care should be taken so that objects do not fall, and liquids are not spilled, into the enclosure through openings.
12. Your Yamaha electronic product should be serviced by a qualified service person when:
  - a. The power-supply cord or plug has been damaged; or
  - b. Objects have fallen, or liquid has been spilled into the product; or
  - c. The product has been exposed to rain; or
  - d. The product does not operate, exhibits a marked change in performance; or
  - e. The product has been dropped, or the enclosure of the product has been damaged.
13. When not in use, always turn your Yamaha electronic product "OFF". The power-supply cord of the product should be unplugged from the outlet when it is to be left unused for a long period of time. Notes: In this case, some units may lose some user programmed data. Factory programmed memories will not be affected.
14. Do not attempt to service the product beyond that described in the user-maintenance instructions. All other servicing should be referred to qualified service personnel.
15. **Electromagnetic Interference (RFI).** This series of Yamaha electronic products utilizes digital (high frequency pulse) technology that may adversely affect Radio/TV reception or the operation of other devices that utilize digital technology. Please read FCC Information (page 119) for additional information.

**PLEASE KEEP THIS MANUAL  
FOR FUTURE REFERENCE!**

# Introduction

---

Thank you for choosing a Yamaha CVP-35 Clavinova. Your Clavinova is a fine musical instrument that employs advanced Yamaha music technology. With the proper care, your Clavinova will give you many years of musical pleasure.

- AWM (Advanced Wave Memory) tone generator system offers a range of 53 rich, realistic voices.
- 16-note polyphony permits use of sophisticated playing techniques.
- Piano-like touch response — adjustable in 3 stages — provides extensive expressive control and outstanding playability.
- Dual and Split play modes allow 2 voices to be played simultaneously or individually with the left and right hands.
- Unique Clavinova Tone voice provides a fresh sound for new musical expression.

- 24 exciting accompaniment styles can be used to provide fully-orchestrated rhythm, bass, and chord accompaniment.
- Solo Styleplay makes it simple to produce rich, complex harmonies.
- 3-track performance memory records and plays back your keyboard performances.
- MIDI compatibility and a range of MIDI functions make the Clavinova useful in a range of advanced MIDI music systems.

In order to make the most of your Clavinova's performance potential and features, we urge you to read this Owner's Manual thoroughly, and keep it in a safe place for later reference.

# Vorwort

---

Vielen Dank für den Kauf des Yamaha Clavinovas CVP-35. Ihr Clavinova stellt ein hochwertiges Musikinstrument dar, das auf der überlegenen Yamaha Musik-Technologie basiert. Bei angemessener Pflege wird Ihnen Ihr Clavinova über viele Jahre ungetrübten Spielgenuß bieten.

- Das überlegene Yamaha AWM-Tonerzeugungssystem, das mit gespeicherten digitalen Wellensamples arbeitet, bietet 53 realistische, natürlich klingende Instrumentstimmen.
- Die 16-Noten-Polyphonie erlaubt auch komplizierteste Spieltechniken.
- Die klavierähnliche Anschlagsdynamik, in 3 Stufen auf die Spieltechnik abstimbar, ermöglicht feinste Nuancierung des musikalischen Ausdrucks und gewährt eine natürliche Anschlagsansprache.
- Mit der Dual-Funktion können Sie zwei Stimmen gleichzeitig über die ganze Klaviatur legen, während die als Split-Funktion bezeichnete Manualteilung linker und rechter Hand verschiedene Stimmen zuweist.

- Der lebendige Clavinova-Klang sorgt für natürliche Expression.
- 24 mitreißende Rhythmen, die alleine oder aber zusammen mit raffinierten vollautomatischen Begleitorchestern eingesetzt werden können.
- Die SOLO STYLEPLAY erweitert die automatische Begleitung mit Harmoniennoten zu Ihren Solis.
- Ein 3spuriger Performance-Speicher erlaubt das spurweise einspielen und wiedergeben von Arrangements.
- Dank der MIDI-Kompatibilität und der zahlreichen MIDI-Funktionen läßt sich das Clavinova problemlos in komplexe MIDI-Musiksysteme eingliedern.

Bitte lesen Sie sich diese Anleitung zunächst einmal durch, um sich mit dem riesigen Potential Ihres Clavinovas bekannt zu machen und heben Sie sie zur späteren Bezugnahme an einem sicheren Ort auf.

# Introduction

---

Nous vous remercions d'avoir porté votre choix sur le Clavinova Yamaha CVP-35. Le Clavinova est un instrument de musique perfectionné faisant appel aux innovations les plus récentes de la technologie musicale mise au point par Yamaha. Si vous utilisez votre Clavinova avec le soin qui convient, il vous donnera de grandes satisfactions pendant de longues années.

- Le système générateur de sons AWM (de l'anglais Advanced Wave Memory) vous offre 53 sonorités riches, d'un réalisme étonnant.
- La polyphonie à 16 notes permet d'utiliser des techniques d'exécution extrêmement complexes.
- Une réponse au toucher similaire à celle d'un piano vous permet un plus grand contrôle de l'expression et vous offre des possibilités d'exécution extraordinaires.
- Les modes d'exécution "DUAL" et "SPLIT" permettent de jouer deux voix simultanément ou individuellement de la main droite et de la main gauche.

- La voix CLAVINOVA TONE au son unique vous offre de nouvelles possibilités d'expression.
- 24 styles d'accompagnement peuvent être utilisés pour produire un accompagnement orchestral avec rythme, basse et accords.
- Le mode Solo Styleplay permet de facilement créer des harmonies riches et complexes.
- Une mémoire d'exécution à 3 pistes permet d'enregistrer et de reproduire des exécutions personnelles.
- La compatibilité MIDI et toute une série de fonctions MIDI permettent d'utiliser le Clavinova dans des systèmes musicaux MIDI très complexes.

Afin d'obtenir du Clavinova le maximum des possibilités et fonctions qu'il offre, nous vous conseillons de lire attentivement ce manuel d'instructions et de le conserver en lieu sûr pour toute référence future.

# Introducción

---

Gracias por su elección de la Yamaha Clavinova CVP-35. Su Clavinova es un instrumento musical de calidad que emplea la avanzada tecnología musical de Yamaha. Con un trato adecuado, le brindará muchos años de satisfacciones musicales.

- El sistema generador de tonos AWM (Memoria Avanzada de Onda) de Yamaha ofrece un margen de 53 ricas y realísticas voces.
- La polifonía de 16 notas permite el uso de las más avanzadas técnicas de interpretación.
- Una respuesta al toque similar a la del piano, ajustable en 3 etapas, brinda amplio control expresivo y notable facilidad de interpretación.
- Los modos dual y de división permiten interpretar simultánea o individualmente 2 voces con las manos izquierda y derecha.
- La voz de tono exclusiva de las Clavinovas, ofrece un sonido nuevo para una nueva expresión musical.

- Pueden usarse 24 emocionantes estilos de acompañamiento para proporcionar acompañamiento totalmente orquestado de ritmo, bajo y acordes.
- La interpretación de solos facilita la producción de ricas y complejas armonías.
- La memoria de interpretación de 3 pistas graba y reproduce sus interpretaciones del teclado.
- Su compatibilidad con el sistema MIDI, y sus variadas funciones MIDI, hacen de la Clavinova un útil componente en cualquier sistema musical MIDI avanzado.

Para aprovechar al máximo el potencial de ejecución y las características de la Clavinova, le aconsejamos que lea atentamente todo este manual de instrucciones, y que lo guarde en un lugar seguro para futuras referencias.

# **Contents** \_\_\_\_\_

Taking Care of Your Clavinova .....	4
Nomenclature .....	4
CVP-35 Quick Feature Guide .....	6
Connections .....	10
The Music Stand .....	10
The Power Switch .....	10
The Volume Controls .....	11
Demonstration Playback .....	12
Voice Selection .....	12
Dual Mode .....	14
Split Mode .....	14
The Keyboard & Polyphony .....	15
The Pedals .....	15
Touch Sensitivity .....	16
Transposition .....	16
Pitch Control .....	16
Rhythm .....	17
Piano ABC .....	19
Solo Styleplay .....	21
Performance Memory .....	21
MIDI Functions .....	23
Troubleshooting .....	26
Options & Expander Modules .....	26
MIDI Data Format .....	27
Index .....	29
Assembly .....	108
Specifications .....	112
Fingering Chart .....	113
MIDI Implementation Chart .....	118

# **Inhaltsverzeichnis** \_\_\_\_\_

Vorsichtsmaßnahmen .....	30
Bedienelemente und Anschlüsse .....	30
Die CVP-35 Kurzanleitung .....	32
Anschluß .....	36
Der Notenständer .....	36
Netzschalter .....	36
Lautstärkeregler .....	37
Demo-Wiedergabe .....	38
Stimmenwahl .....	38
Dual-Funktion .....	40
SPLIT-Funktion .....	40
Klavatur und Polyphonie .....	41
Pedalfunktionen .....	41
Anschlagsansprechung .....	42
Transponierung .....	42
Stimmfunktion .....	42
Rhythmus .....	43
Piano ABC-Begleitfunktion .....	45
Solo Styleplay-Funktion .....	47
Performance-Speicher .....	47
MIDI-Funktionen .....	49
Fehlersuche .....	52
Sonderzubehör und Expandermodule .....	52
MIDI-Datenformat .....	53
Index .....	55
Montage .....	108
Technische Daten .....	112
Akkordliste .....	113
MIDI-Implementierungstabelle .....	118

# Table des matières

Entretien du Clavinova .....	56
Nomenclature .....	56
Résumé des fonctions du CVP-35 .....	58
Connecteurs .....	62
Pupitre .....	62
Interrupteur d'alimentation .....	62
Commandes de volume .....	63
Reproduction de démonstration .....	64
Sélection des voix .....	64
Mode DUAL .....	66
Mode SPLIT .....	66
Clavier et Polyphonie .....	67
Pédales .....	67
Sensibilité au toucher .....	68
Transposition .....	68
Réglage de la hauteur .....	68
Rythme .....	69
Piano ABC .....	71
Solo Styleplay .....	73
Mémoire d'exécution .....	73
Fonctions MIDI .....	75
Dépistage des pannes .....	78
Options et modules extendeurs .....	78
Format des données MIDI .....	79
Index .....	81
Montage .....	108
Spécifications .....	112
Tablature .....	113
Feuille d'implantation MIDI .....	118

# Indice

Cuidados de su Clavinova .....	82
Nomenclatura .....	82
Guía rápida de las características del modelo CVP-35 .....	84
Conexiones .....	88
Atril .....	88
Interruptor de alimentación .....	88
Controles del volumen .....	89
Reproducción de demostración .....	90
Selección de voces .....	90
Modo dual .....	92
Modo dividido .....	92
Teclado y polifonía .....	93
Pedales .....	93
Sensibilidad de pulsación .....	94
Transposición .....	94
Control del tono .....	94
Ritmo .....	95
Piano ABC .....	97
Interpretación de solos .....	99
Memoria de interpretaciones .....	99
Funciones MIDI .....	101
Localización y reparación de averías ....	104
Accesorios opcionales y módulos extensores .....	104
Formato de datos MIDI .....	105
Indice alfabético .....	107
Montaje .....	108
Especificaciones .....	112
Gráfica de digitación .....	113
Gráfico de puesta en práctica de MIDI ...	118

# Entretien du Clavinova

Le Clavinova vous donnera de grandes satisfactions pendant de longues années si vous observez les mesures de précaution suivantes.

## 1. Eviter humidité et chaleur

Ne pas placer le Clavinova là où il pourrait être soumis à une humidité ou à une chaleur excessive, comme par exemple à proximité d'un appareil de chauffage ou dans un véhicule stationné en plein soleil.

## 2. Eviter poussière et humidité

Eviter tous les endroits où l'instrument pourrait être soumis à de la poussière ou à une humidité excessive.

## 3. Couper l'alimentation avant de procéder aux raccordements

Avant de raccorder le Clavinova à un autre appareil couper son alimentation électrique et celle de l'appareil concerné.

## 4. Manipuler avec précaution

Ne jamais manipuler les commandes, les connecteurs et autres pièces du Clavinova avec une force excessive et éviter de rayer ou de heurter l'instrument avec des objets durs. Toujours couper l'alimentation électrique après utilisation de l'instrument et le recouvrir avec la housse fournie.

## 5. Nettoyer avec soin

Nettoyer le coffret et le clavier du Clavinova en utilisant exclusivement un chiffon propre légèrement humide. Il est possible d'utiliser un produit de nettoyage neutre. Ne jamais utiliser un produit de nettoyage détergent, de la cire, un solvant, ou un chiffon imprégné de produits chimiques car cela risquerait de ternir et d'endommager le fini.

## 6. Ne jamais essayer d'altérer les circuits internes

Ne jamais ouvrir le Clavinova et ne jamais essayer de toucher ou d'altérer les circuits internes. Le fait de toucher aux circuits internes pourrait provoquer un choc électrique.

## 7. Parasites électriques

Du fait que le Clavinova contient des circuits numériques, il peut provoquer des parasites et du bruit lorsqu'il est placé trop près d'un récepteur de télévision ou d'un tuner. Si un tel problème se produit, éloigner l'instrument de l'appareil affecté.

## 8. Vérifier la source d'alimentation

Vérifier que la tension spécifiée sur le panneau arrière correspond à la tension du secteur. Dans certaines régions, l'instrument peut être équipé d'un sélecteur de tension situé sur le panneau inférieur du clavier à proximité du cordon d'alimentation. Vérifier que ce sélecteur est bien réglé en fonction de la tension secteur de la région.

## ● Emplacement de la plaque d'identification

La plaque d'identification est située sur le panneau inférieur.

# Nomenclature

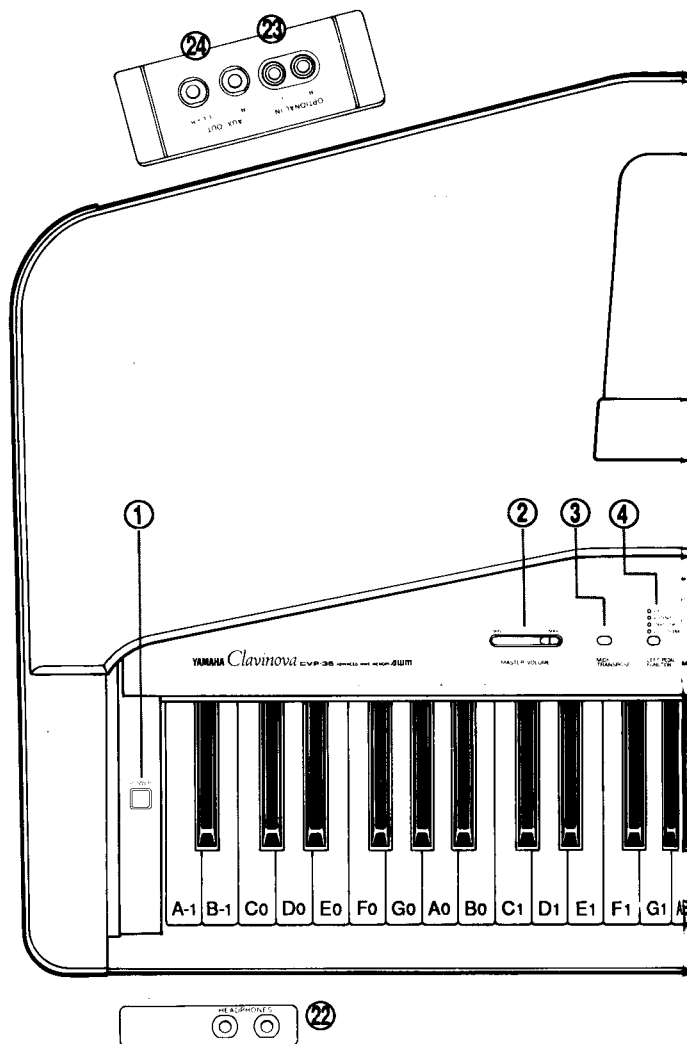

①	Interrupteur POWER .....	page 62
②	Commande MASTER VOLUME .....	page 63
③	Touche [MIDI/TRANPOSE] .....	pages 63, 68, 70, 71, 72, 75
④	Touche [LEFT PEDAL FUNCTION] ...	page 67
⑤	Commandes de volume ACCOMPANIMENT .....	page 63
⑥	Touche PIANO ABC [SINGLE FINGER] .....	page 71
⑦	Touche PIANO ABC [FINGERED] .....	page 71
⑧	Touche [SOLO STYLEPLAY] .....	page 73
⑨	Touche [START/STOP] .....	page 70
⑩	Touche [INTRO/ENDING] .....	page 70
⑪	Touche [NORMAL/FILL TO NORMAL] .....	page 70
⑫	Touche [VARIATION/FILL TO VARIATION] ..	page 70

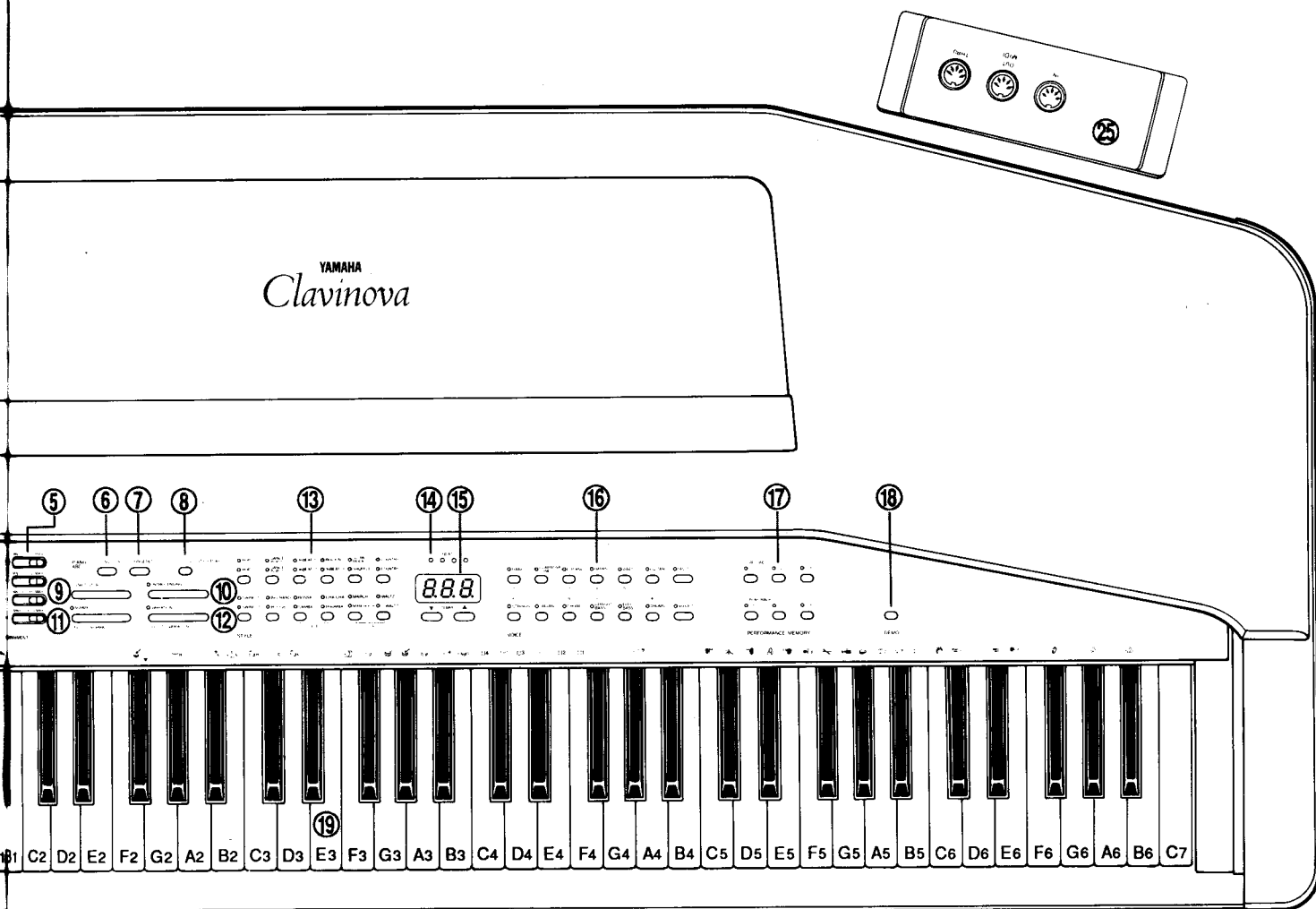

- ⑬ Sélecteurs STYLE .....page 69
- ⑭ Affichage de temps BEAT .....page 70
- ⑮ Touche [▲] et [▼] et affichage TEMPO .....  
.....page 69
- ⑯ Sélecteurs VOICE .....page 64
- ⑰ Touches PERFORMANCE MEMORY page 73
- ⑱ Touche [DEMO] .....page 64
- ⑲ Clavier .....page 67
- ⑳ Pédale douce .....page 67
- ㉑ Pédale damper .....page 67
- ㉒ Prises HEADPHONES .....page 62
- ㉓ Prises OPTIONAL IN R et L .....page 62
- ㉔ Prises AUX OUT R et L/L+R .....page 62
- ㉕ Connecteurs MIDI .....page 62

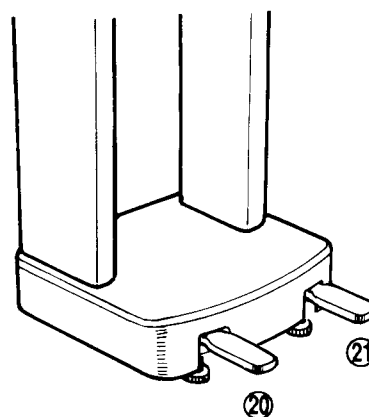

# Résumé des fonctions du CVP-35

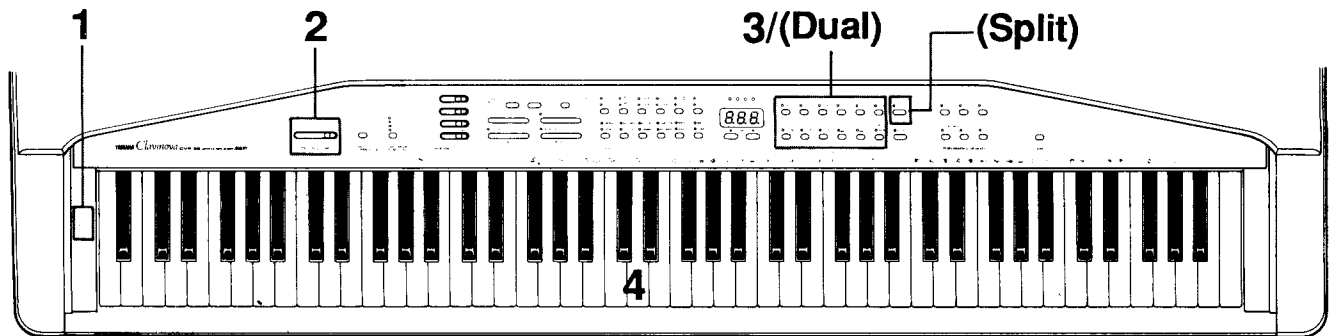

## ■ Sélectionner une voix et jouer

1. Mettre sous tension [page 62].
2. Régler la commande MASTER VOLUME sur une position située approximativement à mi-chemin entre "MAX" et "MIN" [page 63].
3. Appuyer sur un des sélecteurs VOICE [page 64].

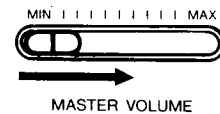
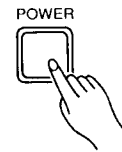

4. Jouer [page 67].

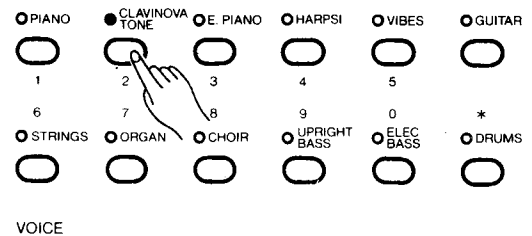

## ■ Jouer 2 voix ensemble (DUAL)

Appuyer simultanément sur deux sélecteurs afin que les deux témoins s'allument [page 66].

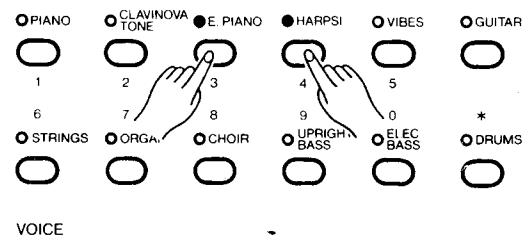

## ■ Jouer une voix différente de la main droite et de la main gauche (SPLIT)

Appuyer sur la touche [SPLIT]. La voix UPRIGHT BASS est automatiquement affectée à toutes les touches du côté gauche à partir de F#2; n'importe quelle voix peut être jouée sur les touches à droite de F#2 [page 66].

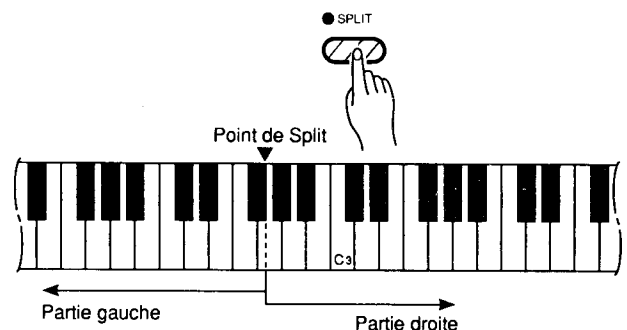



Voici une brève description des caractéristiques et fonctions du CVP-35 les plus souvent utilisées. Des informations plus détaillées sont données aux pages indiquées entre crochets.

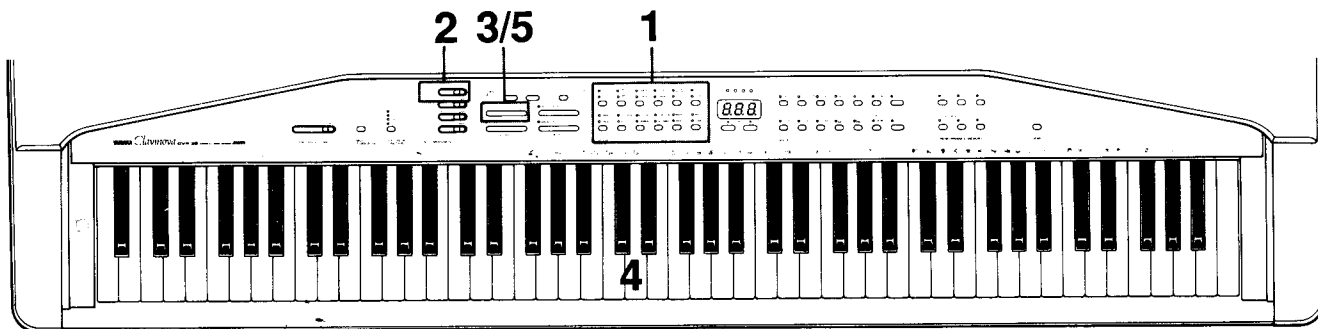

## ■ Jouer avec un rythme

1. Utiliser les sélecteurs **STYLE** pour sélectionner un style de rythme [page 69].

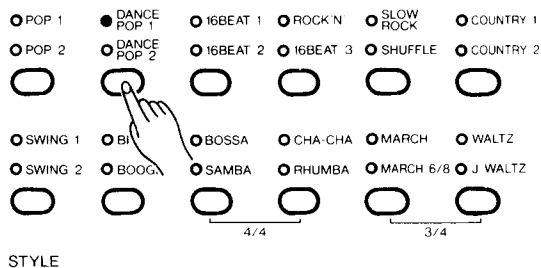

2. Régler la commande de volume [RHYTHM] sur une position située approximativement aux trois-quarts de la course vers "MAX" [page 63].



3. Appuyer sur la touche [START/STOP] [page 69].

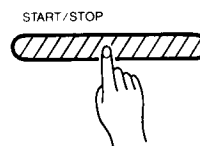

4. Jouer.

5. Appuyer sur la touche [START/STOP] pour arrêter le rythme [page 70].

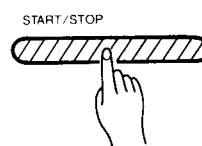

# Résumé des fonctions du CVP-35

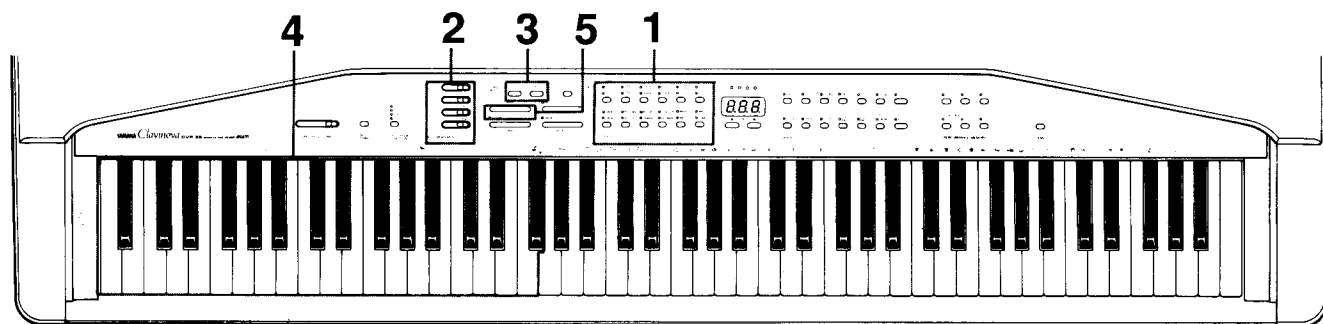

## ■ Jouer avec accompagnement automatique de rythme, de basse et d'accord (ABC)

1. Utiliser les sélecteurs STYLE pour sélectionner un style de rythme [page 69].

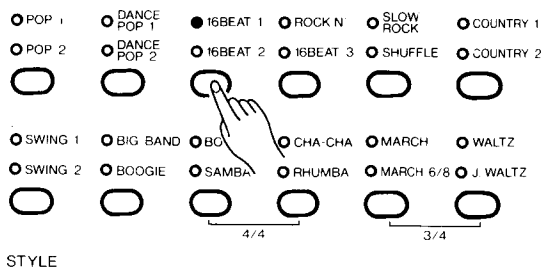

2. Régler toutes les commandes de volume ACCOMPANIMENT sur une position située approximativement aux trois-quarts de la course vers "MAX" [page 63].

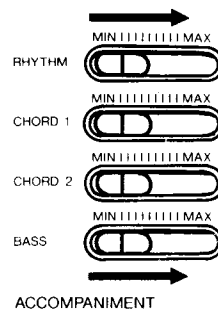

3. Appuyer sur la touche [FINGERED] ou [SINGLE FINGER].

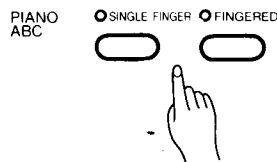

4. Jouer des accords à plusieurs doigts (FINGERED) [page 71] ou à un seul doigt (SINGLE FINGER) [page 71] de la main gauche à partir de la touche F#2 et une mélodie de la main droite [page 71].

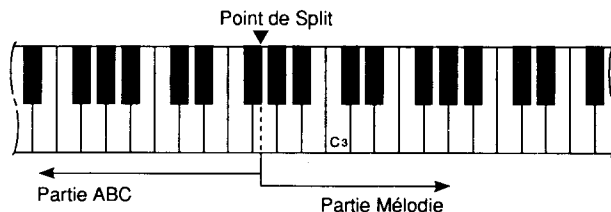

5. Appuyer sur la touche [START/STOP] pour arrêter l'accompagnement.

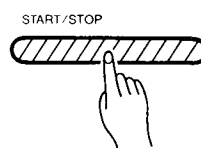

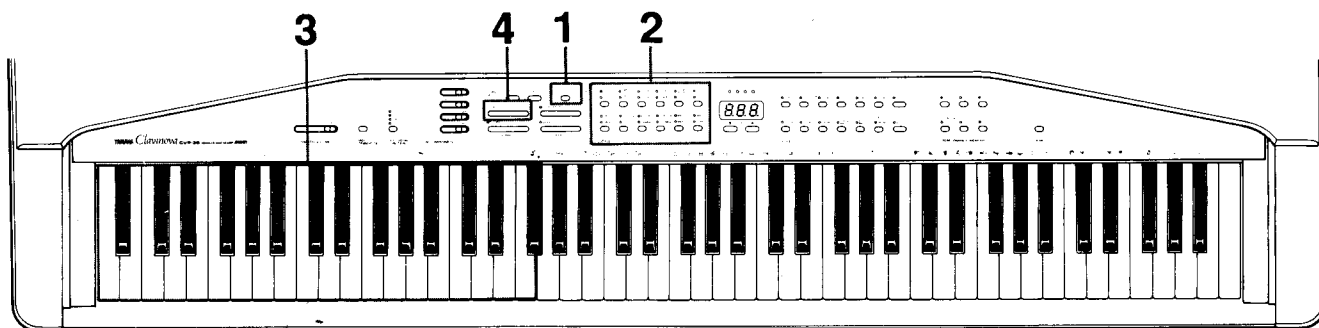

## ■ Jouer en mode ABC avec harmonisation automatique (SOLO STYLEPLAY)

1. Appuyer sur la touche [SOLO STYLEPLAY] [page 73].



2. Sélectionner un style d'accompagnement à l'aide des sélecteurs STYLE [page 69].

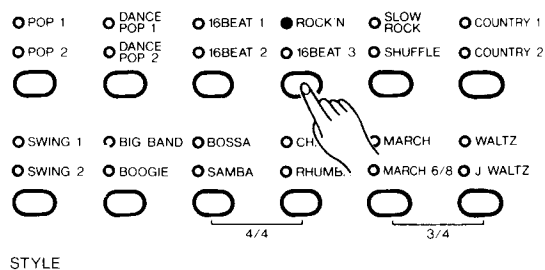

3. Jouer des accords à plusieurs doigts ou à un seul doigt [page 71] sur la section ABC du clavier tout en jouant une mélodie à une seule note sur la partie haute.

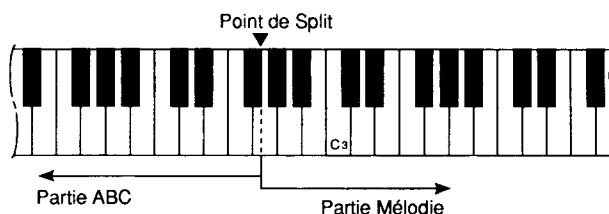

4. Appuyer sur la touche [START/STOP] pour arrêter.

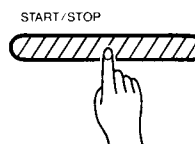

# Connecteurs

## Prises d'entrée d'options (OPTIONAL IN R et L)

Ces prises ont été prévues essentiellement pour le raccordement de modules expandeurs Yamaha tels que l'expandeur sonore FM EMT-1, l'expandeur sonore AWM EMT-10, la boîte à rythmes EMR-1 ou le module Disk Orchestra DOM-30.

Dans le cas du module Disk Orchestra DOM-30, par exemple, les prises LINE OUT du DOM-30 doivent être connectées aux prises OPTIONAL IN du Clavinova, ce qui permet de reproduire le son du DOM-30 via l'amplificateur interne et les haut-parleurs du Clavinova. Pour plus de détails, voir le manuel d'instructions du module expandeur utilisé.



## Prises de sortie auxiliaire (AUX. OUT R et L/L+R)

Les prises AUX. OUT R et L/L+R permettent de transmettre le son du Clavinova à un amplificateur d'instrument, une table de mixage, un système de sonorisation ou un appareil d'enregistrement. En cas de raccordement du Clavinova à un système de sonorisation mono, n'utiliser que la prise L/L+R. Lorsque la prise L/L+R est seule utilisée, les signaux du canal droit et ceux du canal gauche sont mélangés et sortis via la prise L/L+R de sorte que rien n'est perdu de la qualité sonore du Clavinova.



**Remarque:** Les signaux des prises AUX. OUT ne doivent jamais être renvoyés aux prises OPTIONAL IN, que ce soit directement ou indirectement via les équipements externes.

## Connecteurs MIDI IN, THRU et OUT

Le connecteur MIDI IN reçoit les données MIDI transmises par un appareil MIDI externe (comme par exemple l'unité de mémoire EMQ-1, l'enregistreur de disque DRC-20 ou le module Disk Orchestra DOM-30) qui peuvent être utilisées pour commander le Clavinova. Le connecteur MIDI THRU retransmet toutes les données reçues par le connecteur MIDI IN, ce qui permet le raccordement en chaîne de plusieurs instruments ou appareils MIDI. Le connecteur MIDI OUT transmet les données MIDI générées par le Clavinova (par exemple, les données de note et de dynamique générées au clavier du Clavinova).

Des explications plus détaillées sont données sous le titre "Fonctions MIDI" à la page 75.



## Prises de casque d'écoute (HEADPHONES)

Un ou deux casques stéréo standards peuvent être branchés à ces prises pour faire des exercices en silence ou jouer tard la nuit. Les haut-parleurs internes sont automatiquement coupés lorsqu'un casque est branché à l'une des prises HEADPHONES.



## Pupitre

En cas d'utilisation de partitions avec le Clavinova, déplier le pupitre incorporé dans le panneau supérieur en soulevant le bord arrière du pupitre et en abaissant les deux ferrures de support situées à l'arrière du pupitre pour les introduire dans les rainures correspondantes.

Pour replier le pupitre, le soulever légèrement et replier vers le haut les deux ferrures qui le supportent.

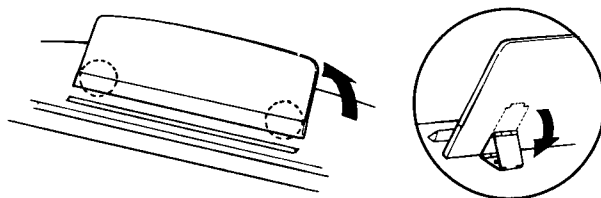

## Interrupteur d'alimentation

Après avoir vérifié que le cordon d'alimentation du Clavinova est correctement branché à une prise secteur, appuyer sur l'interrupteur [POWER] situé sur la gauche du clavier pour mettre sous tension. Appuyer à nouveau sur l'interrupteur [POWER] pour mettre le Clavinova hors tension.

Lorsque le Clavinova est sous tension, le témoin du sélecteur de voix PIANO et le témoin de sélecteur de style POP 1 s'allument, alors que "86" apparaît sur l'affichage TEMPO.

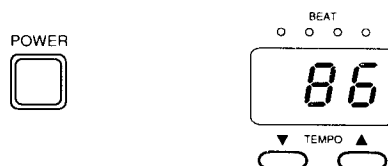

# Commandes de volume

## MASTER VOLUME

La commande MASTER VOLUME permet de régler le volume d'ensemble du son produit par le Clavinova. Elle permet également de régler le volume du ou des casques d'écoute branchés aux prises HEADPHONES.

Mettre d'abord la commande MASTER VOLUME sur une position située approximativement à mi-chemin entre "MAX" et "MIN". Commencer à jouer et régler ensuite le volume sonore au niveau d'écoute le plus confortable.

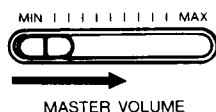

## ACCOMPANIMENT

Le CVP-35 est pourvu des commandes de volume indépendantes RHYTHM, CHORD 1, CHORD 2 et BASS. Lorsque la fonction PIANO ABC est utilisée, ces commandes permettent d'établir le meilleur équilibre possible entre les différentes parties de l'accompagnement, alors que la commande de volume [RHYTHM] peut être utilisée pour équilibrer le son du clavier et le son du rythme, lorsque seul un rythme est utilisé.

Le volume du clavier peut être réglé indépendamment en utilisant la commande [BASS] tout en maintenant enfoncée la commande [MIDI/TRANSCOPE]. Ceci est particulièrement commode pour régler l'équilibre lors de l'enregistrement du son du Clavinova.

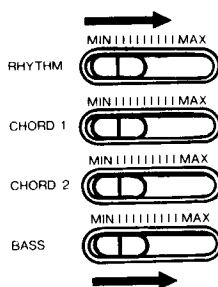

## MODE DE REGLAGE DE L'EXPRESSION, DE LA HAUTEUR ET DU VIBRATO

En appuyant sur le sélecteur de style [MARCH] tout en maintenant enfoncée la touche [MIDI/TRANSCOPE], il est possible d'affecter les commandes de volume RHYTHM, CHORD 1, CHORD 2 et BASS respectivement au contrôle du vibrato, à la montée de la hauteur, à la baisse de la hauteur et au réglage de l'expression. Dans ce mode, la commande RHYTHM produit pour la voix sélectionnée l'effet de vibrato minimal lorsqu'elle est réglée à la position minimum et l'effet de vibrato maximal lorsqu'elle est réglée à la position maximum (certaines voix n'ont pas d'effet de vibrato). Les commandes CHORD 1 et CHORD 2 produisent la hauteur normale lorsqu'elles sont réglées au minimum et elles permettent de monter/baisser la hauteur d'un maximum de 300 centièmes (un centième équivaut à 1/100e d'un 1/2 ton) lorsqu'elles sont à la position maximum. La commande BASS produit le volume normal à la position maximum et réduit le volume de 1/10 environ à la position minimum.

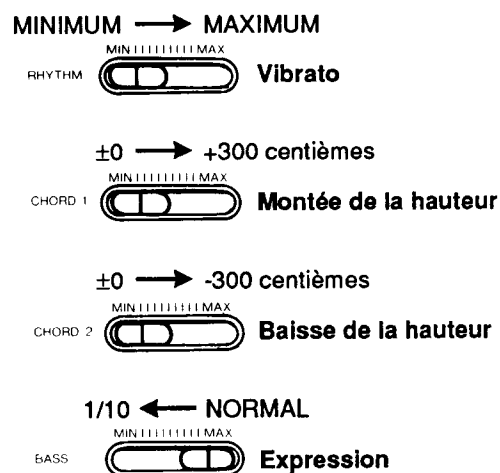

Appuyer de nouveau sur le sélecteur [MARCH] tout en maintenant enfoncée la touche [MIDI/TRANSCOPE] pour rétablir le mode de fonctionnement normal (les niveaux de volume ne seront pas modifiés par la position des commandes).

## Amplificateur interne et haut-parleurs

Le CVP-35 est équipé d'un amplificateur stéréo puissant, délivrant 30 W par canal, qui pilote un nouveau système de haut-parleurs mis au point par Yamaha donnant un son riche ayant une réponse naturelle, des graves les plus lourds aux aigus les plus légers. Le système comprend deux haut-parleurs de 13 centimètres et deux haut-parleurs de 5 centimètres.

# Reproduction de démonstration

Le CVP-35 offre 24 morceaux de démonstration prévus pour illustrer toutes les possibilités de son et d'accompagnement de l'instrument. Procéder de la manière suivante pour sélectionner et reproduire les morceaux de démonstration.

## 1. Appuyer sur la touche [DEMO].



2. Les 24 morceaux de démonstration sont sélectionnés grâce aux sélecteurs de rythme et de voix. Les témoins des sélecteurs concernés s'allument lorsque la touche [DEMO] est sollicitée. Appuyer sur un sélecteur pour lancer la reproduction du morceau correspondant. Il est possible également de reproduire d'une manière continue tous les morceaux de démonstration en appuyant sur la touche [START/STOP].

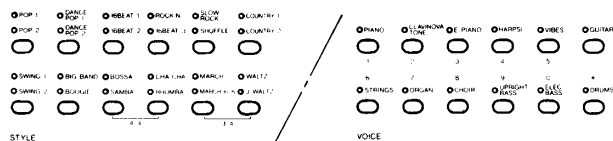

3. Il est possible de régler le volume à l'aide de la commande MASTER VOLUME et de jouer en même temps au clavier.

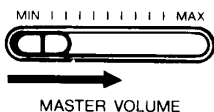

4. La reproduction de démonstration peut être interrompue en appuyant sur la touche [START/STOP]. Appuyer sur la touche [DEMO] pour arrêter définitivement la reproduction et revenir au mode normal.



## Morceaux de démonstration

[PIANO]  
F. F. Chopin Fantaisie-impromptu Op. 66

[CLAVINOVA TONE]  
C. A. Debussy Réverie

[HARPSICHORD]  
J. S. Bach Italian Concert BWV971

[STRINGS]  
J. S. Bach Air on the G-string

[ORGAN]  
Saint-Saëns Symphony No. 3 Op. 78

[CHOIR]  
J. S. Bach Jesus, Joy Of Man's Desiring

• Les morceaux de démonstration cités ci-dessus ne sont que de courts extraits des compositions d'origine. Tous les autres morceaux de démonstration sont des originaux (© 1991 par YAMAHA CORPORATION).

REMARQUE: Certains morceaux de démonstration ont été produits avec l'aide d'appareils MIDI externes et ne peuvent pas être reproduits avec le CVP-35 seul.

# Sélection des voix

Le CVP-35 offre un total de 53 voix, dont 12 sont directement accessibles par pression sur le sélecteur de voix correspondant.

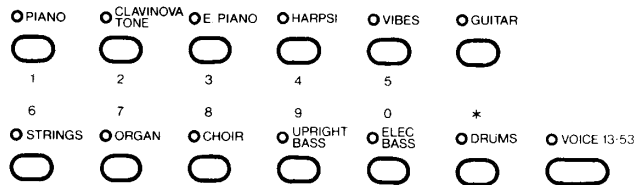

Les 41 autres voix peuvent être sélectionnées des deux manières suivantes.

## 1. Utilisation de la touche [VOICE 13-53] et des touches TEMPO [▲] et [▼].

Maintenir enfoncée la touche [VOICE 13-53] et utiliser les touches TEMPO [▲] et [▼] pour sélectionner un numéro de voix compris entre 13 et 53 (le numéro de voix apparaît sur l'affichage TEMPO).

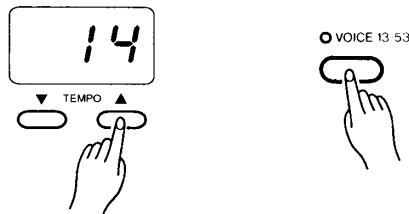

## 2. Utilisation des sélecteurs de voix

Maintenir enfoncé le sélecteur [DRUMS] et utiliser les sélecteurs de voix pour introduire le numéro de voix souhaité (un numéro compris entre 1 et 0 est attribué à chaque sélecteur de voix). Pour sélectionner le numéro de voix 16, par exemple, maintenir enfoncé le sélecteur [DRUMS] et appuyer ensuite sur les sélecteurs [PIANO/1] et [STRINGS/6], puis relâcher la touche [DRUMS]. Le témoin de la touche [VOICE 13-53] s'allume chaque fois qu'un numéro de voix compris entre 13 et 53 est sélectionné.

Si une voix ayant un numéro compris entre 1 et 12 est par la suite sélectionnée, le fait d'appuyer ensuite sur la touche [VOICE 13-53] rappellera la voix de la série 13-53 précédemment sélectionnée (à la mise sous tension la touche [VOICE 13-53] permet de sélectionner la voix 13 BRASS).

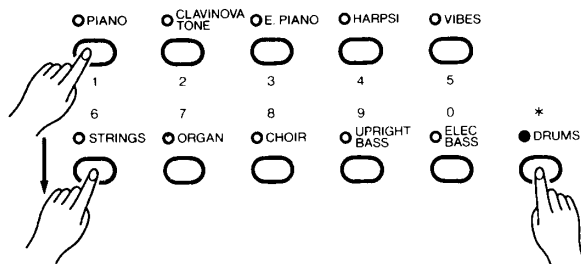

## Voix 13 - 53

No.	Voix	Registre utilisable
13	BRASS	F0 - C6
14	POP BRASS	F0 - C6
15	TRUMPET	F0 - C6
16	MUTE TRUMPET	F#2 - A5
17	HORN	A#0 - F4
18	SAXOPHONE	A#0 - F#5
19	SAXOPHONE SOFT*	A#0 - F#5
20	CLARINET	E2 - A#5
21	OBOE	A#2 - G5
22	FLUTE	C2 - C7
23	ACCORDION	F2 - A5
24	HARMONICA	C3 - C6
25	STRINGS SOFT	C0 - C6
26	VIOLIN	C0 - C6
27	VIOLIN HARD	C0 - C6
28	FULL ORGAN	C0 - C6
29	JAZZ ORGAN	C1 - C6
30	SYNTH BRASS	C1 - C6
31	SYNTH WOOD	C2 - F#6
32	SYNTH STRINGS	C2 - E5
33	SYNTH CHOIR	C2 - E5
34	PIANO BRIGHT	—
35	PIANO SOFT	—
36	E. PIANO DX	—
37	SYNTH CRYSTAL	C2 - C6
38	CELESTA	—
39	MARIMBA	—
40	FOLK GUITAR	—
41	JAZZ GUITAR 1	—
42	JAZZ GUITAR 2	—
43	ROCK GUITAR 1	D2 - A5
44	ROCK GUITAR 2	D2 - A5
45	MUTE GUITAR	D2 - A5
46	BANJO	C3 - A5
47	PIZZICATO	C3 - C6
48	HARP	A0 - C7
49	UPRIGHT BASS SOFT	C0 - F#3
50	ELEC BASS SOFT	E0 - F#3
51	ELEC BASS HEAVY	E0 - F#3
52	SYNTH BASS	E0 - F#3
53	TIMPANI	C0 - F#2

• Lorsque la voix DRUMS est sélectionnée, seules les touches portant au-dessus d'elle le pictogramme d'une caisse ou d'un instrument à percussion produiront un son.

• La voix PIANO est automatiquement sélectionnée à la mise sous tension de l'instrument.

## Percussion au clavier

Lorsque le sélecteur de voix DRUMS est sollicité (son témoin s'allume), il est possible de jouer 41 caisses et instruments de percussion différents sur le clavier du CVP-35. Les instruments de percussion joués sont indiqués par un pictogramme placé au-dessus des touches correspondantes (les touches sans pictogramme ne produisent pas de son).



• Les fonctions PITCH et TRANPOSE décrites à la page 68 n'ont aucun effet sur la sonorité DRUMS.

### AFFECTATION DE BATTERIE ET INSTRUMENT A PERCUSSION AUX TOUCHES

Touche	Instrument	Touche	Instrument
F#2	BRUSH ROLL	G#4	CRASH CYMBAL
G#2	HI-HAT CLOSED HEAVY	C5	CONGA LOW
A#2	CRASH CYMBAL LIGHT	C#5	CABASA
B2	BASS DRUM LIGHT	D5	CONGA HIGH
C3	SNARE DRUM + RIM HEAVY	D#5	METRONOME
C#3	RIDE CYMBAL CUP	E5	BONGO
D3	SNARE DRUM + RIM LIGHT	F5	TIMBALE LOW
F3	BASS DRUM	F#5	CLAVES
F#3	RIM SHOT	G5	TIMBALE HIGH
G3	SNARE DRUM HEAVY	G#5	CASTANETS
G#3	BRUSH SHOT	A5	CUICA LOW
A3	SNARE DRUM LIGHT	A#5	COWBELL
A#3	HI-HAT PEDAL	B5	CUICA HIGH
B3	SNARE DRUM ECHO	C6	HAND CLAPS
C4	TOM 4	C#6	AGOGO LOW
C#4	HI-HAT CLOSED	D#6	AGOGO HIGH
D4	TOM 3	E6	BONGO LOW
D#4	HI-HAT OPEN	F#6	TAMBOURINE
E4	TOM 2	G#6	TRIANGLE CLOSED
F4	TOM 1	A#6	TRIANGLE OPEN
F#4	RIDE CYMBAL	—	—

• Les cymbales peuvent être assourdisées en appuyant sur la touche A1.

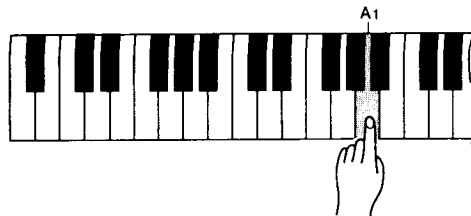

# Mode DUAL

Le mode DUAL permet de jouer simultanément deux voix sur tout le clavier. Pour activer le mode DUAL, appuyer simultanément sur deux sélecteurs de voix — ou appuyer sur un sélecteur tout en maintenant un autre sélecteur enfoncé. Le mode DUAL peut être activé avec une voix 13-53 et une des voix de panneau, en appuyant simultanément sur la touche [VOICE 13-53] et sur un sélecteur de voix (il impossible de combiner deux voix 13-53).

Lorsque le mode DUAL est activé, les témoins des deux voix sélectionnées s'allument. Pour revenir au mode normal à une voix, appuyer sur n'importe quel sélecteur de voix.

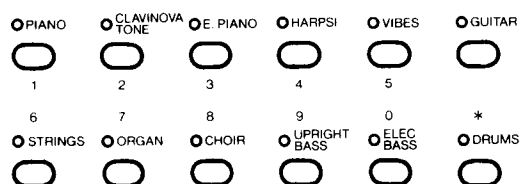

## Equilibre des voix en mode DUAL

L'équilibre du volume des deux voix combinées en mode DUAL peut être réglé à l'aide des touches TEMPO [▲] et [▼] tout en maintenant enfoncée la touche [SPLIT]. La valeur d'équilibre sélectionnée (1 ... 15) sera indiquée sur l'affichage TEMPO tant que la touche TEMPO [▲] ou [▼] est maintenue enfoncée.

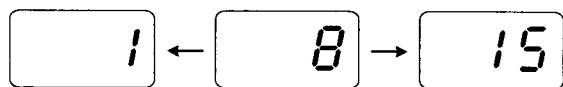

- Lorsque le réglage est "1", le volume de la voix ayant le numéro le plus bas est réglé au maximum et celui de la voix ayant le numéro le plus élevé au minimum.
- Lorsque le réglage est "8", le volume des deux voix est réglé au même niveau (il s'agit du réglage par défaut qui peut être rappelé à tout moment en appuyant simultanément sur les touches TEMPO [▲] et [▼]).
- Lorsque le réglage est "15", le volume de la voix ayant le numéro le plus élevé est réglé au maximum et celui de la voix ayant le numéro le plus bas au minimum.

**REMARQUE:** Le mode DUAL ne peut pas être utilisé lorsque la voix DRUMS est sélectionnée ou lorsque la fonction SOLO STYLEPLAY est activée. D'autre part il est impossible d'utiliser en même temps le mode DUAL et le mode SPLIT.

# Mode SPLIT

Lorsque la touche [SPLIT] a été sollicitée et que son témoin est allumé, le clavier du CVP-35 est divisé en deux parties, une pour la main droite et une pour la main gauche. Il est alors possible d'affecter une voix différente à chaque partie (toutes les voix du CVP-35 peuvent être affectées). A la mise sous tension de l'instrument, le point de split est réglé sur la touche F#2 alors que la voix UPRIGHT BASS est affectée à la partie gauche (toutes les touches jusqu'à et y compris la touche F#2). La voix sélectionnée avant l'activation du mode SPLIT sera affectée à la partie droite du clavier. Tous les réglages seront conservés si le mode SPLIT est désactivé puis réactivé alors que l'instrument est toujours sous tension.

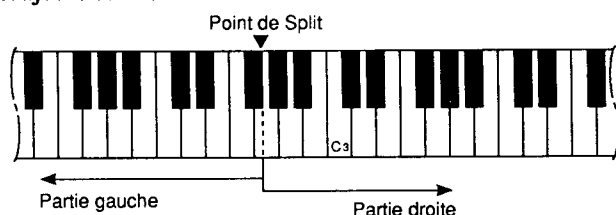

## Changement de voix

La voix de la main droite peut être changée en appuyant simplement sur un sélecteur de voix.

La voix de la main gauche peut être changée en appuyant sur un sélecteur de voix tout en maintenant enfoncée la touche [SPLIT].

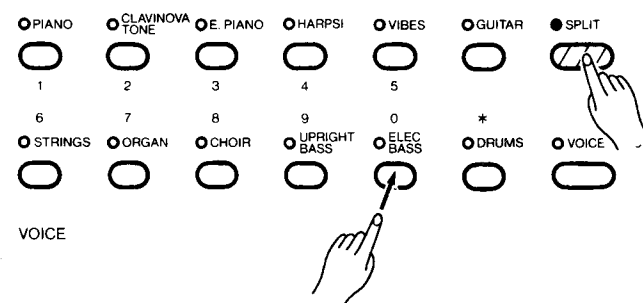

- Toutes les voix, à l'exception des voix BASS et DRUMS, sont transposées d'une octave si elles sont affectées à la partie basse du clavier.

## Changement du-point de split

Le point de split peut être réglé sur n'importe quelle touche du clavier en appuyant sur la touche voulue tout en maintenant enfoncée la touche [SPLIT].

Le point de split par défaut - F#2 - est rétabli chaque fois que l'instrument est mis sous tension.

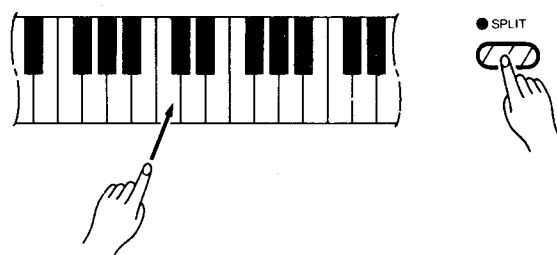



# Pédales

## Equilibre des voix en mode SPLIT

L'équilibre du volume entre la voix jouée de la main gauche et la voix jouée de la main droite peut être réglé à l'aide des touches TEMPO [▲] et [▼] tout en maintenant enfoncée la touche [SPLIT]. La valeur d'équilibre sélectionnée (1 ... 15) sera indiquée sur l'affichage TEMPO tant que la touche TEMPO [▲] ou [▼] est maintenue enfoncée.

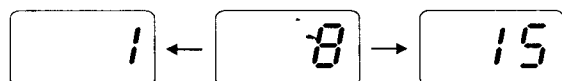

- Lorsque le réglage est "1", le volume de la voix gauche est réglé au maximum et celui de la voix droite au minimum.
- Lorsque le réglage est "8", le volume des deux voix est réglé au même niveau (il s'agit du réglage par défaut qui peut être rappelé à tout moment en appuyant simultanément sur les touches TEMPO [▲] et [▼]).
- Lorsque le réglage est "15", le volume de la voix droite est réglé au maximum et celui de la voix gauche au minimum.

## Fonctionnement de la pédale Damper en mode SPLIT

En mode SPLIT, la pédale Damper du CVP-35 (pédale droite, voir le titre "Pédales" ci-après) peut être affectée soit à la voix gauche seule, soit à la voix droite seule, soit aux deux voix.

- Voix droite seule (défaut): Appuyer sur la pédale Damper tout en maintenant enfoncée la touche [SPLIT].
- Voix gauche seule: Appuyer sur la pédale gauche (soft) tout en maintenant enfoncée la touche [SPLIT].
- Les deux voix: Appuyer sur la pédale Damper et sur la pédale gauche tout en maintenant enfoncée la touche [SPLIT].

**REMARQUE:** Les modes DUAL et SPLIT ne peuvent pas être utilisés en même temps. De plus, le mode SPLIT ne peut pas être activé lorsque la fonction ABC est elle-même activée.

**REMARQUE:** En mode SPLIT, les fonctions SOFT et SOSTENUTO de la pédale sont appliquées à la voix de la main gauche et à celle de la main droite.

## Clavier et Polyphonie

Le Clavinova offre une "polyphonie à 16 notes", ce qui veut dire qu'il est normalement possible de jouer jusqu'à 16 notes en même temps. Selon les fonctions utilisées, cependant, ce nombre varie comme indiqué ci-après.

Clavier seul	16 notes
Clavier seul (DUAL)	8 notes
Clavier + rythme	12 notes (le rythme utilise 4 notes)
Clavier + ABC	5 notes (rythme 4, ABC 7)

Le Clavinova offre également une réponse au toucher similaire à celle d'un piano, ce qui veut dire que le volume et le timbre des notes sont fonction de la force avec laquelle elles sont jouées. Les variations possibles dépendent de la voix sélectionnée.

## Pédale droite (Damper)

Cette pédale fonctionne de la même manière que la grande pédale d'un piano acoustique. Lorsqu'on appuie sur cette pédale, les notes jouées ont un long sustain. Le fait de relâcher la pédale arrête (assourdit) immédiatement les notes avec sustain.

## Pédale gauche (Multi-fonctionnelle)

La pédale gauche a un certain nombre de fonctions qui peuvent être sélectionnées à l'aide de la touche [LEFT PEDAL FUNCTION] et des indicateurs. Chaque fois que la touche [LEFT PEDAL FUNCTION] est sollicitée, la fonction suivante de la liste LEFT PEDAL FUNCTION est sélectionnée et le témoin correspondant s'allume.



### Fonction SOFT

Une pression sur la pédale réduit le volume et modifie légèrement le timbre des notes jouées. La fonction SOFT est automatiquement sélectionnée à la mise sous tension de l'instrument.

### Fonction SOSTENUTO

Lorsqu'on joue une note ou un accord sur le clavier et que l'on appuie en même temps sur la pédale, la ou les notes sont prolongées tant que la pédale est maintenue enfoncée (de la même manière que si l'on appuyait sur la pédale Damper) alors que les notes suivantes ne le sont pas. Ceci permet, par exemple, de jouer un accord avec sustain et les autres notes en staccato.

La fonction SOSTENUTO ne peut pas être sélectionnée lorsque la fonction SOLO STYLEPLAY est activée.

### Fonction START/STOP

Des informations détaillées sur la fonction START/STOP sont données au chapitre "RYTHME" page 69.

### Fonction SOLO STYLEPLAY

Des informations détaillées sur la fonction SOLO STYLEPLAY sont données sous le titre "SOLO STYLEPLAY" à la page 73 (la fonction SOLO STYLEPLAY de la pédale ne peut être sélectionnée que lorsque la fonction SOLO STYLEPLAY a été activée).

# Sensibilité au toucher

Le CVP-35 peut être réglé à trois niveaux différents de sensibilité au toucher — DUR, MOYEN, DOUX — pour satisfaire à diverses techniques ou préférences de jeu.

- Le réglage DUR demande que les notes soient jouées d'une manière assez dure pour obtenir le volume sonore maximal.
- Le réglage MOYEN produit une réponse du clavier relativement "standard".
- Le réglage DOUX permet d'obtenir le volume maximal avec une pression relativement légère des touches du clavier.

Pour sélectionner un réglage de sensibilité au toucher, maintenir enfoncée la touche [MIDI/TRANPOSE] et appuyer sur le sélecteur de style voulu:

- POP 1 = DUR
- DANCE POP 1 = MOYEN
- 16 BEAT 1 = DOUX

Le réglage MOYEN est automatiquement sélectionné à la mise sous tension de l'instrument.

# Transposition

La fonction de TRANSPOSITION du Clavinova permet de monter ou de baisser la hauteur de tout le clavier par bonds d'un demi-ton jusqu'à un maximum de six demi-tons. La "transposition" de la hauteur du clavier du Clavinova facilite l'exécution en clefs à armure difficile et permet d'accorder la hauteur du clavier sur le registre d'un chanteur ou d'un autre instrumentiste.

Utiliser les touches TEMPO [▲] et [▼] tout en maintenant enfoncée la touche [MIDI/TRANPOSE] pour sélectionner l'ampleur de la transposition souhaitée.

L'ampleur de la transposition sélectionnée est indiquée par l'affichage TEMPO de la manière suivante:

Affichage	Transposition	Affichage	Transposition
-6	-6 demi-tons	0	Normal
-5	-5 demi-tons	1	+1 demi-ton
-4	-4 demi-tons	2	+2 demi-tons
-3	-3 demi-tons	3	+3 demi-tons
-2	-2 demi-tons	4	+4 demi-tons
-1	-1 demi-ton	5	+5 demi-tons
0	Normal	6	+6 demi-tons

• Le fait d'appuyer simultanément sur les touches TEMPO [▲] et [▼] tout en maintenant enfoncée la touche MIDI/TRANPOSE rétablit la hauteur normale du clavier.

• La hauteur normale est automatiquement rétablie à la mise sous tension de l'instrument.

• La fonction de TRANSPOSITION n'affecte pas la sonorité DRUMS

# Réglage de la hauteur

La fonction de réglage de la hauteur permet d'accorder le Clavinova sur une plage de  $\pm 50$  centièmes par bonds approximatifs de 1,2 centième. Cent centièmes égalent un demi-ton, de sorte qu'il est possible d'accorder avec une grande précision la hauteur d'ensemble sur une plage approximative d'un demi-ton. Cette fonction est utile pour accorder le Clavinova sur un autre instrument ou sur de la musique enregistrée.

## Montée de l'instrument

1. Pour monter l'instrument (augmenter la hauteur), maintenir simultanément enfoncées les touches A-1 et B-1 (les touches A-1 et B-1 sont les deux touches blanches les plus basses du clavier) et appuyer sur n'importe quelle touche comprise entre C3 et B3. A chaque pression sur l'une de ces touches la hauteur est augmentée d'environ 1,2 centième, jusqu'à un maximum de 50 centièmes au-dessus de la hauteur standard.

2. Relâcher les touches A-1 et B-1.

## Baisse de l'instrument

1. Pour baisser l'instrument (diminuer la hauteur), maintenir simultanément enfoncées les touches A-1 et A#-1 et appuyer sur n'importe quelle touche comprise entre C3 et B3. A chaque pression sur l'une de ces touches la hauteur est diminuée d'environ 1,2 centième, jusqu'à un maximum de 50 centièmes au-dessous de la hauteur standard.

2. Relâcher les touches A-1 et A#-1.

## Rétablissement de la hauteur tonale standard\*

1. Pour rétablir la hauteur tonale standard (A3 = 440 Hz), maintenir simultanément enfoncées les touches A-1, A#-1 et B-1 et appuyer sur n'importe quelle touche comprise entre C3 et B3.

2. Relâcher les touches A-1, A#-1 et B-1.

\* La hauteur tonale standard (A3 = 440 Hz) est rétablie automatiquement à la mise sous tension de l'instrument.

\* La fonction de réglage de la hauteur n'affecte pas la sonorité DRUMS.

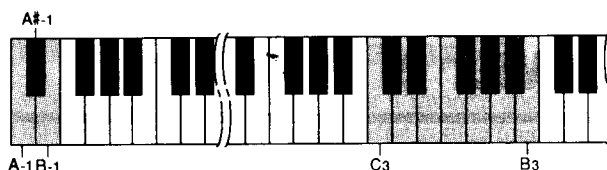

## Affichage de la hauteur

La hauteur approximative de A3 est indiquée en Hertz sur l'affichage TEMPO pendant la réalisation du réglage de la hauteur. La plage d'affichage va de 427 à 453 hertz.

Le point apparaissant sur l'affichage à la droite des chiffres est utilisé pour donner une idée approximative de la valeur décimale de la hauteur. Par exemple:

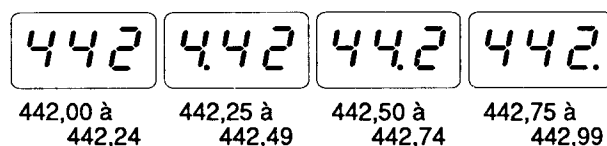

# Rythme

Le CVP-35 offre 24 "styles" pouvant être utilisés comme base du rythme ou de l'accompagnement orchestral avec rythme, basse et accords (voir "PIANO ABC" à la page 71).

## Sélection du style

Les 24 patterns du CVP-35 peuvent être sélectionnés à l'aide des 12 sélecteurs STYLE. A noter que chaque sélecteur de style a deux témoins et deux noms situés au-dessus de lui. Ces deux styles sont sélectionnés alternativement à chaque pression du sélecteur correspondant.

Le rythme POP 1 est automatiquement sélectionné à la mise sous tension de l'instrument.

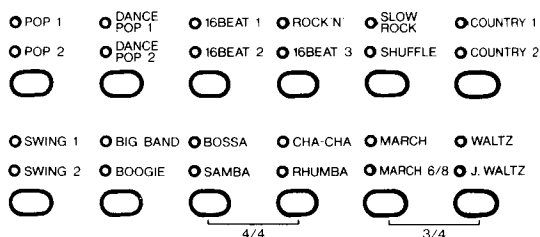

## Réglage du tempo

Chaque fois qu'un style différent est sélectionné, le tempo "suggéré" de ce style est également sélectionné et il est indiqué par l'affichage TEMPO sous la forme de temps de quart de note par minute (à moins que l'accompagnement ne joue, auquel cas le même tempo est maintenu.)

Il est possible, cependant, de régler le tempo entre 32 et 280 temps par minute en utilisant les touches TEMPO [▲] et [▼]. Ceci peut être réalisé soit avant que l'accompagnement ne soit lancé, soit pendant qu'il joue. Appuyer brièvement sur l'une des deux touches pour augmenter ou diminuer la valeur du tempo de un, ou maintenir une de ces touches enfoncée pour augmenter ou diminuer le tempo d'une manière continue. Exercer une pression légère pour une augmentation/diminution lente du tempo ou une pression forte pour une augmentation/diminution rapide.

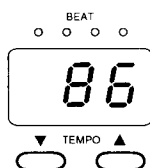

**REMARQUE:** Le tempo suggéré du style sélectionné peut être rappelé à tout moment en appuyant simultanément sur les deux touches [▲] et [▼].

## Tempos suggérés

Style	Tempo suggéré	Style	Tempo suggéré
POP 1	86	SWING 1	176
POP 2	80	SWING 2	160
DANCE POP 1	120	BIG BAND	152
DANCE POP 2	120	BOOGIE	160
16 BEAT 1	72	BOSSA	144
16 BEAT 2	100	SAMBA	120
ROCK 'N'	152	CHA-CHA	126
16 BEAT 3	72	RHUMBA	120
SLOW ROCK	72	MARCH	120
SHUFFLE	104	MARCH 6/8	116
COUNTRY 1	112	WALTZ	192
COUNTRY 2	120	J. WALTZ	160

## Début du rythme

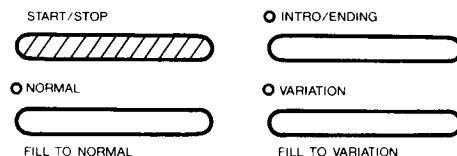

Il y a plusieurs manières de lancer le rythme:

### • Début direct: Appuyer sur la touche [START/STOP]

Chaque style rythmique offre une variation pouvant être sélectionnée en appuyant sur la touche [VARIATION/FILL TO VARIATION] (son témoin à LED s'allume) avant d'appuyer sur la touche [START/STOP]. Le témoin à LED de la touche [NORMAL/FILL TO NORMAL] est normalement allumé (ou peut être resélectionné lorsque la variation est sélectionnée), ce qui indique que le pattern normal est sélectionné.

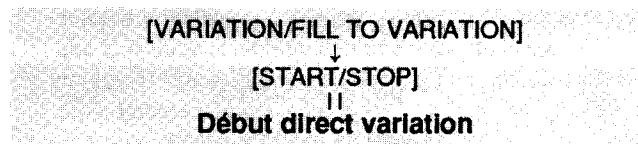
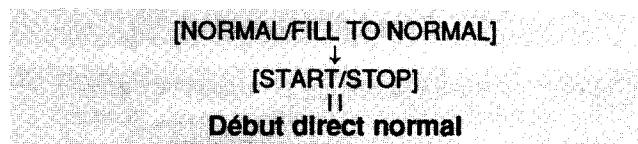

### • Début avec introduction: Appuyer sur la touche [INTRO/ENDING].

Si la touche [NORMAL/FILL TO NORMAL] ou la touche [VARIATION/FILL TO VARIATION] est sollicitée tout en maintenant enfoncée la touche [INTRO/ENDING], le rythme commencera par un fill-in approprié avant de passer au rythme ou à la variation normale.

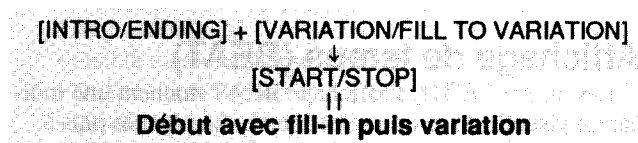
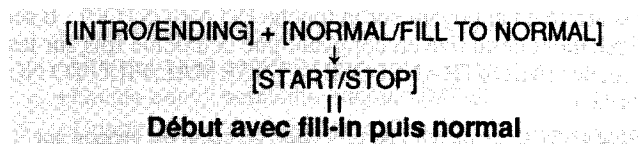
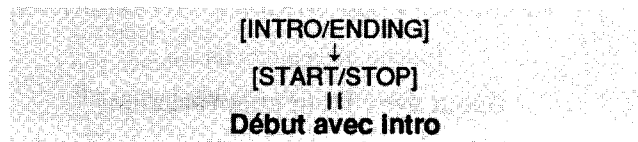

# Rythme

- **Début synchronisé:** Toutes les méthodes de début décrites peuvent être synchronisées sur la première note ou sur le premier accord joué en appuyant simultanément sur les touches [MIDI/TRANPOSE] et [NORMAL/FILL TO NORMAL]. Lorsque le mode split a été activé, cette fonction provoque le début synchronisé du rythme sur la première note ou premier accord joué sur la partie gauche du clavier (toutes les touches situées à gauche du point de split, normalement F#2, et cette touche). Une fois que le mode de début synchronisé a été sélectionné, utiliser la touche [NORMAL/FILL TO NORMAL], la touche [VARIATION/FILL TO VARIATION] et/ou la touche [INTRO/ENDING] pour sélectionner le type de début souhaité. Lorsque le mode de début synchronisé a été sélectionné, le premier point de l'affichage BEAT se met à clignoter selon le tempo sélectionné.

Après sollicitation de  
[MIDI/TRANPOSE] + [NORMAL/FILL TO NORMAL] ...

[NORMAL/FILL TO NORMAL]

Touche de la partie basse

||  
Début direct normal

[VARIATION/FILL TO VARIATION]

Touche de la partie basse

||  
Début direct variation

[INTRO/ENDING]

Touche de la partie basse

||  
Début avec Intro

[INTRO/ENDING] + [NORMAL/FILL TO NORMAL]

Touche de la partie basse

||  
Début avec fill-in puis normal

[INTRO/ENDING] + [VARIATION/FILL TO VARIATION]

Touche de la partie basse

||  
Début avec fill-in puis variation

Le mode de début synchronisé sera désactivé si le rythme est arrêté en appuyant sur la touche [START/STOP]. Il sera également désactivé en appuyant une deuxième fois sur les touches [MIDI/TRANPOSE] + [NORMAL/FILL TO NORMAL].

**REMARQUE:** Le numéro de la mesure en cours est indiqué sur l'affichage TEMPO une fois que le rythme a été lancé.

## Affichage de temps (BEAT)

Les quatre LED de l'affichage BEAT donnent une indication visuelle du tempo sélectionné. Le point le plus à gauche (rouge) clignote sur le premier temps de chaque mesure, le second point clignote sur le second temps, et ainsi de suite (tous les points sont verts à l'exception du point le plus à gauche). Lorsqu'un rythme à 3/4 temps est sélectionné, seuls les trois premiers points clignotent.

		BEAT			
1 <sup>er</sup> temps	●	○	○	○	
2 <sup>e</sup> temps	○	●	○	○	
3 <sup>e</sup> temps	○	○	●	○	
4 <sup>e</sup> temps	○	○	○	●	

## Fill-ins

Le CVP-35 offre deux types d'interruptions automatiques ou "fill-ins".

- **Fill-in à normal:** Appuyer sur la touche [NORMAL/FILL TO NORMAL] pour produire un fill-in et passer au rythme normal.

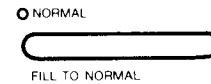

- **Fill-in à variation:** Appuyer sur la touche [VARIATION/FILL TO VARIATION] pour produire un fill-in et passer au pattern de variation.

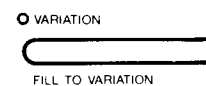

Si une des touches de fill-in est maintenue enfoncée, le fill-in se répètera jusqu'à la fin de la mesure au cours de laquelle la touche est relâchée.

## Arrêt du rythme

Le rythme peut être arrêté à tout moment en appuyant sur la touche [START/STOP]. Appuyer sur la touche [INTRO/ENDING] pour arrêter le rythme avec un pattern d'ending.



**REMARQUE:** Si la fonction START/STOP a été affectée à la pédale gauche du CVP-35, cette pédale fonctionnera comme la touche [START/STOP] du panneau de commande (appuyer une première fois pour commencer et une deuxième fois pour arrêter).

## Métronome

Le CVP-35 offre également de simples patterns de métronome 4/4 et 3/4 qui sont idéals pour faire des exercices.

- Pour sélectionner et lancer le métronome 4/4, appuyer simultanément sur les sélecteurs de style [BOSSA] et [CHA-CHA].

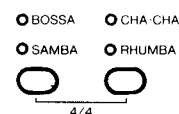

- Pour sélectionner et lancer le métronome 3/4, appuyer simultanément sur les sélecteurs de style [MARCH] et [WALTZ].

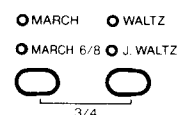

Appuyer sur la touche [START/STOP] pour arrêter le son du métronome.

Il est également possible d'appuyer sur la touche [VARIATION/FILL TO VARIATION] pour sélectionner un motif de métronome sans accentuation sur le premier temps.

# Piano ABC

Le CVP-35 est pourvu d'un système d'accompagnement automatique sophistiqué offrant divers accompagnements de rythme, de basse ou d'accord.

## Accompagnement à un seul doigt (SINGLE FINGER)

Le mode d'accompagnement SINGLE FINGER permet de produire un accompagnement, utilisant des accords majeur, septième, mineur et septième mineure, en appuyant sur un nombre minimal de touches de la section ABC du clavier. Ce mode produit des accompagnements automatiques avec rythme, basse et accords.

1. Appuyer sur la touche [SINGLE FINGER] pour sélectionner le mode SINGLE FINGER (le témoin SINGLE FINGER s'allume).

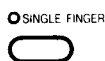

2. Sélectionner l'accompagnement voulu à l'aide des sélecteurs de style (voir "Sélection du style" à la page 69).
3. Si nécessaire, utiliser les touches TEMPO [▲] et [▼] pour régler le tempo (voir "Réglage du Tempo à la page 69").

4. Le fait d'appuyer sur une des touches de la partie ABC du clavier (jusqu'au point de split qui est normalement la touche F#2) lance l'accompagnement automatique avec accords et basse (le début synchronisé est automatiquement sélectionné en mode ABC\*). Si on appuie sur la touche "C", par exemple, un accompagnement en do majeur sera joué. Appuyer sur une autre touche de la section d'accompagnement automatique du clavier pour sélectionner un autre accord. La touche enfoncée détermine toujours la note fondamentale de l'accord joué (par ex. "C" pour un accord de do majeur).

\* Le mode de début synchronisé peut être activé ou désactivé en appuyant sur la touche [NORMAL/FILL TO NORMAL] tout en maintenant enfoncée la touche [MIDI/TRANPOSE].

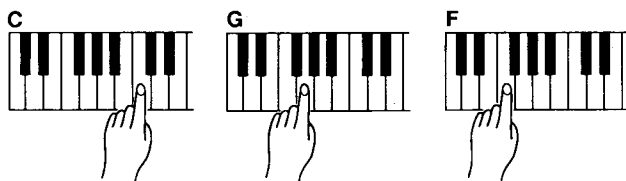

## Exécution d'accords mineur, septième et septième mineure en mode SINGLE FINGER



- Pour un accord mineur, appuyer sur la touche de la note fondamentale et sur la touche noire immédiatement à gauche.
- Pour un accord septième, appuyer sur la touche de la note fondamentale et sur la touche blanche immédiatement à gauche.
- Pour un accord septième mineure, appuyer sur la touche de la note fondamentale et sur la touche blanche et la touche noire immédiatement à gauche.

5. Appuyer sur la touche [START/STOP] ou [INTRO/ENDING] pour arrêter l'accompagnement.

## Accompagnement à plusieurs doigts (FINGERED)

Le mode FINGERED est idéal pour ceux qui savent déjà jouer des accords sur un clavier, du fait qu'il permet de produire des accords personnels pour la fonction d'accompagnement automatique.

1. Appuyer sur la touche [FINGERED] pour sélectionner le mode FINGERED (le témoin FINGERED s'allume).



2. Sélectionner le style d'accompagnement voulu à l'aide des sélecteurs de style (voir "Sélection du style" à la page 69).
3. Si nécessaire, utiliser les touches TEMPO [▲] et [▼] pour régler le tempo (pour plus de détails, voir "Réglage du Tempo à la page 69").
4. Dès qu'un accord est joué (jusqu'à 4 notes) sur la partie basse du clavier (jusqu'au point de split qui est normalement la touche F#2), le CVP-35 commence automatiquement à reproduire l'accord en même temps que le rythme sélectionné et une ligne de basse appropriée (le début synchronisé est automatiquement sélectionné en mode ABC\*).

\* Le mode de début synchronisé peut être activé ou désactivé en appuyant sur la touche [NORMAL/FILL TO NORMAL] tout en maintenant enfoncée la touche [MIDI/TRANPOSE].

Le CVP-35 accepte les 20 types d'accord suivants:

- Majeur [Maj]
- Mineur [m]
- Septième majeure [M7]
- Sixième [6th]
- Septième [7th]
- Sixième mineure [m6]
- Septième mineure [m7]
- Septième majeure mineure [mM7]
- Quinte bémol septième mineure [m7-5]
- Quinte bémol mineure [m-5]
- Quinte bémol majeure [M-5]
- Quinte bémol septième [7-5]
- Quinte bémol septième majeure [M7-5]
- Quarte suspendue septième [7sus4]
- Quarte suspendue [sus4]
- Augmenté [aug]
- Quinte dièse septième [7+5]
- Quinte dièse septième majeure [M7+5]
- Diminué [dim]
- Demi diminué (Quinte bémol septième majeure mineure) [mM7-5]

**REMARQUE:** L'accompagnement automatique ne change parfois pas lorsque des accords correspondants sont joués dans l'ordre (par ex. un accord mineur suivi d'un accord septième mineure).

**REMARQUE:** Les touches [INTRO/ENDING], [NORMAL/FILL TO NORMAL] et [VARIATION/FILL TO VARIATION] peuvent être utilisées en mode PIANO ABC pour créer des variations de pattern exactement de la même manière qu'elles sont utilisées pour les patterns rythmiques (pour plus de détails, voir le chapitre "Rythme" à la page 69).

[NORMAL/FILL TO NORMAL]

↓  
Touche de la partie basse  
||  
Début direct normal

[VARIATION/FILL TO VARIATION]

↓  
Touche de la partie basse  
||  
Début direct variation

[INTRO/ENDING]

↓  
Touche de la partie basse  
||  
Début avec Intro

[INTRO/ENDING] + [NORMAL/FILL TO NORMAL]

↓  
Touche de la partie basse  
||  
Début avec fill-in puis normal

[INTRO/ENDING] + [VARIATION/FILL TO VARIATION]

↓  
Touche de la partie basse  
||  
Début avec fill-in puis variation

5. Appuyer sur la touche [START/STOP] ou [INTRO/ENDING] pour arrêter l'accompagnement.

## ABC sur la totalité du clavier

Le CVP-35 offre un mode ABC sur la totalité du clavier qui peut être activé en appuyant simultanément sur les touches [SINGLE FINGER] et [FINGERED] (les deux témoins s'allument). Dans ce mode, le point de split est désactivé et les notes jouées sur la totalité du clavier sont détectées et utilisées pour déterminer l'harmonisation de l'accompagnement. La détection d'accords est possible lorsque trois notes au moins sont jouées simultanément sur tout le registre du clavier. Appuyer deux fois sur la touche [SINGLE FINGER] ou sur la touche [FINGERED] au choix pour sortir du mode ABC sur la totalité du clavier.

- Certains des types d'accords listés page 71 peuvent être détectés dans ce mode.
- Dans ce mode il est possible de jouer jusqu'à 5 notes en même temps sur le clavier. Ceci signifie que certaines notes ne pourront pas être jouées de la manière voulue lorsque le mode ABC sur la totalité du clavier est utilisé en conjonction avec une autre fonction, comme par exemple la reproduction de mémoire d'exécution.

## Réglage du volume

Les commandes de volume RHYTHM, CHORD 1, CHORD 2 et BASS peuvent être utilisées pour régler le volume de la partie d'accompagnement correspondante en mode ABC. Les accompagnements du CVP-35 sont équilibrés et produisent la meilleure sonorité possible lorsque les commandes RHYTHM, CHORD 1, CHORD 2 et BASS sont placées aux 3/4 de leur course vers MAX. Si le pattern d'accord est trop fort pour la mélodie ou d'autres accords joués de la main droite, essayer de baisser le réglage de la commande CHORD 2. Il est également possible de baisser à fond les commandes CHORD 1 et CHORD 2 afin de ne jouer qu'avec la partie rythme et la partie basse.

Le volume du clavier peut être réglé indépendamment en utilisant la commande de réglage du volume BASS tout en maintenant enfoncée la touche [MIDI/TRANPOSE].

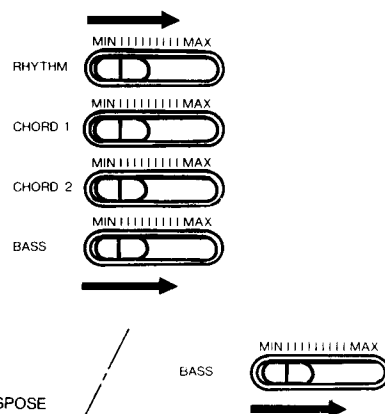

## Changement du point de split

Le point de split ABC peut être réglé sur n'importe quelle touche du clavier en appuyant sur la touche voulue tout en maintenant enfoncée la touche [SINGLE FINGER] ou [FINGERED].

Le point de split par défaut - F#2 - est automatiquement rétabli à la mise sous tension de l'instrument.

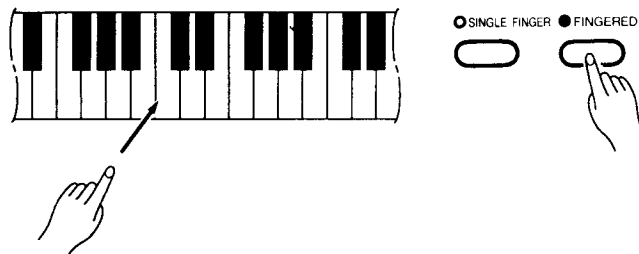

# Solo Styleplay

Cette fonction sophistiquée permet non seulement de produire un accompagnement de rythme, de basse ou d'accord automatique, mais également d'ajouter des notes d'harmonie (de deux à quatre instruments harmonisés) à une mélodie exécutée sur la partie haute du clavier.

• Des patterns Solo Styleplay sont programmés pour chacun des 24 styles accessibles via les sélecteurs STYLE du CVP-35.

1. Appuyer sur la touche [SOLO STYLEPLAY] pour activer la fonction SOLO STYLEPLAY. Le mode SINGLE FINGER sera automatiquement sélectionné lorsque la fonction SOLO STYLEPLAY est activée, à moins que le mode FINGERED n'ait déjà été sélectionné.
2. Sélectionner un style d'accompagnement à l'aide des sélecteurs de style (voir "Sélection du style" à la page 69). Lorsque cette opération est exécutée, la voix de mélodie sera automatiquement sélectionnée en fonction du style sélectionné. Si besoin est, il est possible ensuite d'utiliser la méthode normale pour sélectionner une voix différente.
3. Si nécessaire, utiliser les touches TEMPO [▲] et [▼] pour régler le tempo (voir "Réglage du Tempo à la page 69).
4. Jouer les accords voulus (mode SINGLE FINGER ou FINGERED) sur la section ABC du clavier tout en jouant une ligne de mélodie à une note sur la partie haute du clavier.
5. Appuyer sur la touche [START/STOP] ou [INTRO/ENDING] pour arrêter l'accompagnement.
6. Appuyer une deuxième fois sur la touche [SOLO STYLEPLAY] pour désactiver la fonction.

**REMARQUE:** Certains patterns INTRO et ENDING d'accompagnement automatique ont leur propre progression d'accords. Si le mode Solo Styleplay est utilisé avec ces patterns, une harmonie d'octave est produite pour éviter tout conflit entre les sons de l'harmonie et des accords.

## Variations d'harmonisation

Il est possible d'appliquer le type d'harmonisation et la sonorité d'un style différent au style sélectionné en appuyant sur le sélecteur de style voulu tout en maintenant enfoncée la touche [SOLO STYLEPLAY]. Ceci permet, par exemple, d'utiliser l'harmonisation SOLO STYLEPLAY du style 16 BEAT 1 tout en jouant en fait le style POP 1.

## Pédale gauche et fonction SOLO STYLEPLAY

Si la fonction de la pédale gauche réglée sur SOLO STYLEPLAY en mode SOLO STYLEPLAY, l'harmonisation des notes jouées sur la partie droite du clavier ne sera réalisée que lorsque la pédale gauche est enfoncée. Ceci permet de combiner à volonté une exécution normale de type PIANO ABC avec la fonction SOLO STYLEPLAY.

La fonction SOSTENUTO de la pédale gauche ne peut pas être sélectionnée tant que la fonction SOLO STYLEPLAY est activée.

**REMARQUE:** La fonction SOLO STYLEPLAY sera désactivée si le mode PIANO ABC FINGERED ou SINGLE FINGER est désactivé. De plus, les modes DUAL et SPLIT ne peuvent pas être utilisés tant que la fonction SOLO STYLEPLAY est activée.

# Mémoire d'exécution

Le CVP-35 incorpore un "séquenceur" à trois pistes permettant d'enregistrer indépendamment jusqu'à trois morceaux différents qui pourront être ensuite reproduits simultanément, individuellement, ou combinés de n'importe quelle manière.

## Enregistrement

1. Appuyer sur la touche [RECORD 1] - le témoin à LED correspondant s'allume et le métronome marque le tempo sélectionné.

Il est possible de régler la commande de volume RHYTHM au minimum pour ne pas entendre le métronome ou le rythme.

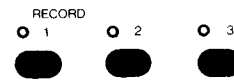

2. Régler toutes les fonctions d'exécution comme requis: voix, mode de voix (Normal, DUAL ou SPLIT), style de rythme, tempo, ABC, SOLO STYLEPLAY, Fonction de la pédale gauche, etc. Veillez noter que toute modification du point de split doit être effectuée avant d'appuyer sur la touche [RECORD 1].

• Si la fonction ABC est sélectionnée, le témoin à LED de la piste 3 s'allume automatiquement et le son ABC sera enregistré sur la piste 3, alors que la musique jouée sur le clavier sera enregistrée sur la piste 1 (la piste 1 doit d'abord être sélectionnée pour l'enregistrement de la manière indiquée à l'étape 1).

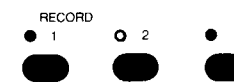

• Si la fonction SOLO STYLEPLAY est sélectionnée, le témoin à LED de la piste 3 s'allume automatiquement et le son SOLO STYLEPLAY sera enregistré sur la piste 1, alors que le son ABC sera enregistré sur la piste 3 (la piste 1 doit d'abord être sélectionnée pour l'enregistrement de la manière indiquée à l'étape 1).

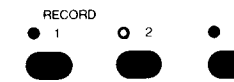

- Il n'est pas possible d'enregistrer simultanément le mode SPLIT et ABC.
- Il n'est pas possible d'enregistrer simultanément le mode SPLIT ou DUAL et SOLO STYLEPLAY.

3. Le mode de début synchronisé est automatiquement sélectionné lorsqu'une touche [RECORD] est enfoncée et l'enregistrement commencera donc automatiquement dès qu'une note est jouée ou dès que la touche [START/STOP] est enfoncée (pour plus de détails sur la fonction de début synchronisé, voir la page 72). Le nombre de mesures est indiqué sur l'affichage TEMPO au fur et à mesure de l'enregistrement.