

YAMAHA

DD-12

DIGITAL PERCUSSION

Owner's Guide

Bedienungsanleitung

Manuel d'utilisation

Manual de Instrucciones

Félicitations !

Pour votre achat de l'ensemble à percussion numérique DD-12 Yamaha. L'ensemble DD-12 est un appareil de percussion électronique portable doté de fonctions qui le rendent à la fois attrayant et émoustillant dès qu'on en joue, qu'il soit utilisé comme batterie d'accompagnement à des fins de formation à cet art ou tout simplement comme instrument de musique tel qu'il est conçu. Voici ses fonctions:

● **Solxante quinze types de sonorités d'instruments de musique à modulation par impulsions codées**

L'ensemble DD-12 est capable de produire de 75 vrais sons de percussion et sans compter de nombreux effets acoustiques pouvant être affectés à n'importe lequel des huit tampons de percussion sensible à la vitesse ou à une pédale en plus de dix voix de percussion de mélodie qui peuvent être affectées aux tampons de percussion afin de jouer des morceaux avec le mode d'accompagnement automatique.

● **Trente jeux de percussion**

Les instruments sont regroupés en trente jeux de percussion qui facilitent la sélection précise des instruments pour le thème musical à jouer. Il existe même cinq zones utilisateur qui permettent de sauvegarder vos propres jeux de percussions personnalisés.

● **Réponse rythmique automatique**

Une fonction de roulement automatique joue automatiquement des roulements, des dédoublements de notes et des échos qui vous permettront de surenchérir vos performances.

● **Exécutant de super session**

La fonction d'exécutant en super session fait que l'instrument réagit aux notes que vous jouez par des sonorités et des phrases les plus imprévisibles. Vous ne manquerez pas de découvrir une agréable source de divertissement avec votre ensemble à percussion DD-12 en pleine séance improvisée !

● **Neuf instruments par plage de frottement**

L'ensemble DD-12 possède aussi une fonction par plage de frottement capable de reproduire n'importe quelle sonorité à modulation par impulsions codées parmi les neuf proposées, de la harpe automatique à la batterie multiple jusqu'au guiro ou la guitare.

● **Section de rythme automatique avec 100 styles de rythme**

L'ensemble DD-12 possède une section de rythme automatique capable de jouer jusqu'à cent styles de rythmes complets avec des introductions. En outre, la fonction d'accord automatique de grave procure une ligne de grave et des accords rythmiques correspondant au style de rythme choisi.

¡Enhorabuena!

Muchas gracias por la adquisición de la Unidad de Percusión Digital Yamaha DD-12. La Yamaha DD-12 es una unidad portátil de percusión electrónica que le ofrece una variedad de funciones encantadoras y emocionantes, ya sea cuando la utilice como un grupo de tambaleo o un instrumento musical. Las excelentes funciones incluyen:

● **Setenta y cinco sonidos instrumentales PCM**

La DD-12 cuenta con 65 sonidos de percusión reales y efectos sonoros que usted puede asignarlos a cualquiera de las ocho accionadores de percusión sensible a la velocidad o al pedal, además de diez voces de percusión melódica que puede asignarlas a los accionadores para tocarlas junto con el acompañamiento automático.

● **Treinta grupos de percusión**

Los instrumentos están agrupados en treinta grupos de percusión que hacen posible seleccionar los instrumentos adecuados para la música que usted está tocando. Se disponen también de cinco áreas del usuario para que usted almacene sus grupos de percusión habituales.

● **Respuesta automática de ritmo**

La función de Redoble Automático permite obtener automáticamente redobles suaves, toques de tambor y ecos para dar mayor vivacidad a su ejecución musical.

● **Ejecución de Super Sesión**

La función de Ejecución de Super Sesión responderá a las notas que toca usted con incalculables sonidos y frases. !!Usted encontrará un sin fin de deleites con la DD-12 en las sesiones de improvisación!

● **Nueve instrumentos raspadores**

La DD-12 está provista también de un raspador que puede tocar cualquiera de los nueve diferentes sonidos PCM, de una arpa automática a un multi-tambor, a un güiro o guitarra.

● **Sección de ritmo automático con 100 estilos**

La DD-12 tiene una sección de ritmo automático que toca cien diferentes estilos de ritmo, con preludios, codas y rellenos. Además, la función de Acompañamiento Automático de acordes y Bajo ofrece una línea de bajo y acordes rítmicos adecuados al estilo de ritmo que usted seleccione.

● **Función de Inicio de Golpe**

Usted podrá iniciar la sección de ritmo automático al tempo deseado con la conveniente función de inicio de golpe.

● **Memoria de Acordes de Tres Canciones**

Usted podrá combinar la función sección de ritmo automático y la de acompañamiento automático de acordes y bajo tocando las secuencias de acorde que la DD-12 recordará como canciones. Usted podrá utilizar la función de Memoria de Acordes de la DD-12 para grabar hasta tres canciones y luego reproducirlas en los accionadores de percusión.

●Fonction de mise en route par percussion

La section de rythme automatique peut être mise en fonction en jouant suivant le rythme voulu avec une mesure à quatre temps en utilisant la fonction de mise en route par percussion.

●Mémoire d'accord de trois mélodies

Il est possible d'effectuer une combinaison d'utilisation de la fonction de rythme automatique et des fonctions d'accord de grave automatique en jouant des accords que l'ensemble DD-12 mémorisera comme des mélodies. Vous pouvez utiliser la fonction de mémoire d'accord du DD-12 pour enregistrer jusqu'à trois chansons puis jouer ensuite en parallèle sur ces thèmes avec les tampons de percussion.

●Mise en oeuvre de la fonction MIDI

L'ensemble à percussion DD-12 peut être raccordé à d'autres appareils numériques tels que synthétiseurs ou boîtes à rythmes en utilisant les bornes de raccordement MIDI implantées sur la face arrière de l'appareil.

●Ejecución MIDI

La DD-12 puede conectarse a otros instrumentos digitales, tales como sintetizadores o baterías, utilizando los terminales MIDI situados en el panel trasero del instrumento.

Table des matières

1. Organes de réglage et connecteurs	6
2. Les thèmes de démonstration	10
3. Percussion manuelle	14
3.1 Exécutant de super session.....	18
3.2 Sélection des jeux de percussion	20
3.3 Jeux de percussion personnalisés	22
3.4 Fonction de roulement automatique	30
3.5 La plage de frottement.....	32
4. Accompagnement automatique.....	36
4.1 La fonction d'accord automatique de grave ...	36
4.2 Sélection du style d'accompagnement	38
4.3 Réglage de rythme	40
4.4 Réglage de rythme avec la mise en route par percussion	42
4.5 Organes de réglage d'accompagnement et variations.....	42
4.6 Accompagnement moins un	46
5. Mémoire d'accord.....	48
5.1 Enregistrement en temps réel.....	48
5.2 Enregistrement par étape	54
5.3 Lecture	59
6. MIDI.....	62
Tableau de mise en oeuvre de la fonction MIDI.....	72
Guide de dépannage	74
Fiche technique	76

Indice

1. Controles y conectores.....	6
2. Canciones de demostración	10
3. Percusión manual	14
3.1 Ejecución de Super Sesión.....	18
3.2 Selección de grupo de percusión	20
3.3 Grupos de percusión Custom.....	22
3.4 Función de redoble automático.....	30
3.5 Raspador	32
4. Acompañamiento automático	36
4.1 Función de acompañamiento automático de acordes y bajo.....	36
4.2 Selección del estilo de acompañamiento	38
4.3 Fijación del tempo.....	40
4.4 Fijación del tempo con inicio de golpe	42
4.5 Controles y variaciones del acompañamiento	42
4.6 Acompañamiento de menos uno	46
5. Memoria de acordes.....	48
5.1 Grabación en tiempo real	48
5.2 Grabación por paso.....	54
5.3 Reproducción.....	59
6. MIDI.....	62
Cuadro de ejecución MIDI	72
Localización de fallas	74
Especificaciones	76

Entretien de votre ensemble DD-12

Votre ensemble à percussion numérique DD-12 a été conçu pour

vous assurer de nombreuses années de plaisir dans la mesure où les quelques précautions suivantes sont prises.

1. Éviter de placer l'ensemble DD-12 dans des endroits où il pourrait être soumis à une humidité ou une chaleur excessives. Par exemple, il ne faut jamais laisser l'instrument à proximité d'appareils de chauffage ou dans une voiture en plein soleil.
2. Éviter les endroits où l'instrument risque d'être exposé à la poussière ou une humidité excessive.
3. Tout raccordement entre l'ensemble DD-12 et d'autres appareils doit être effectué après avoir pris soin de couper l'alimentation des appareils. Régler le niveau de sortie de tous les appareils sur leur niveau minimum au moment de mettre sous tension.
4. Ne jamais soumettre l'instrument à des chocs brutaux et éviter de poser des objets lourds dessus.
5. Se servir d'un morceau de tissu souple, sec ou légèrement humide pour nettoyer l'ensemble DD-12. Ne jamais utiliser de produits chimiques tels que de la benzine ou des diluants chimiques.
6. L'ensemble DD-12 renferme des circuits numériques risquant d'être la source de parasites s'il est placé trop près d'un récepteur radio ou d'un récepteur de télévision. Si le cas se produit, la solution consiste à éloigner l'instrument le plus loin possible du récepteur concerné.

Cuidado de su unidad de percusión digital DD-12

Su unidad de percusión digital le ofrecerá muchos años de placer de interpretación si usted sigue las simples reglas dadas a continuación:

1. No coloque la DD-12 en lugares que estén expuestos al calor o humedad excesivo. No deje el instrumento cerca de estufas o ni dentro de un automóvil expuesto a la luz directa del sol, por ejemplo.
2. Evite lugares donde el instrumento puede quedar expuesto al polvo o humedad excesivo.
3. Las conexiones entre la DD-12 y cualquier otra unidad deberán realizarse estando ambas unidades desconectadas. Baje el volumen de las unidades al mínimo antes de encenderlas.
4. No esponga el instrumento a fuertes golpes ni coloque objetos pesados sobre él.
5. Utilice una tela suave, seca o ligeramente remojada para limpiar la DD-12. Nunca utilice productos químicos como bencina o diluyente.
6. La DD-12 contiene circuitos digitales que pueden causar interferencia si la coloca cerca de receptores de radio o televisión. Si ocurre esto, aleje el instrumento del receptor afectado.

Alimentation de l'ensemble DD-12

Votre ensemble à percussion numérique DD-12 a été conçu pour pouvoir fonctionner sur une alimentation à piles ou par l'intermédiaire d'un adaptateur d'alimentation secteur optionnel. Suivre les instructions qui suivent suivant le type d'alimentation que l'on a l'intention d'utiliser.

Fonctionnement sur piles:

Ouvrir le couvercle du logement des piles visible sous l'ensemble DD-12 et placer six piles de type "C" (SUM-2 ou R-14) à l'intérieur ou des piles équivalentes (vendues séparément) tout en prenant soin de les diriger conformément aux repères qui se trouvent dans le logement. Remettre le couvercle du logement des piles en place et vérifier qu'il se ferme correctement.

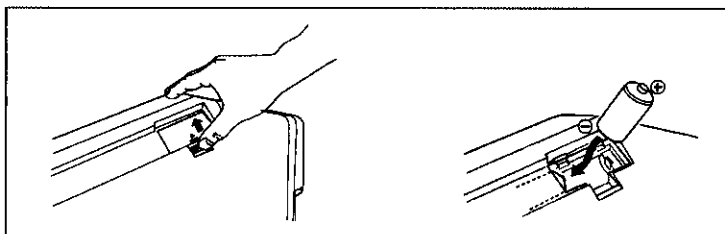

Mesures de précaution:

- Lorsque les piles sont complètement épuisées, remplacer le jeu de piles par six piles neuves. **NE JAMAIS** mélanger des piles usées et des piles neuves.
Le moment propice pour remplacer les piles sera connu lorsque les phénomènes suivants se manifesteront:
 1. Quand les sons délivrés par l'ensemble DD-12 seront déformés.
 2. Quand l'affichage s'assombrit.
 3. Quand l'ensemble DD-12 se réinitialise sur ses valeurs initiales sans raison apparente.
- Pour empêcher que l'instrument soit endommagé par une fuite d'acide des piles, retirer les piles de l'instrument s'il est appelé à ne pas être utilisé à long terme.

Fonctionnement avec un adaptateur d'alimentation secteur optionnel:

Raccorder le câble de sortie d'alimentation continue provenant d'un adaptateur d'alimentation secteur Yamaha PA-3, PA-4 ou PA-40 dans la prise d'entrée d'alimentation continue (DC IN) qui se trouve à l'arrière de l'ensemble DD-12 puis raccorder l'adaptateur dans une prise de sortie secteur murale proche.

Utiliser **UNIQUEMENT** un adaptateur d'alimentation secteur Yamaha PA-3, PA-4 ou PA-40 pour alimenter l'ensemble DD-12 sur le courant d'alimentation secteur. L'usage d'autres types d'adaptateur d'alimentation secteur peut s'avérer dangereux sans compter que cela risque d'endommager sérieusement votre instrument à percussion.

Alimentación eléctrica a la DD-12

Su unidad de percusión digital DD-12 puede funcionar con pilas o con un adaptador de alimentación opcional para la red eléctrica. Siga las siguientes instrucciones de acuerdo con la fuente de alimentación se proponga utilizar.

Funcionamiento con pilas

Abra la tapa del compartimento de las pilas situada en el panel inferior de la DD-12 e inserte seis pilas del tamaño "C" (SUM-2 o R-14) o equivalentes (vendidas por separado) dentro del compartimento de las pilas, teniendo cuidado de las marcas de polaridades. Vuelva a colocar la tapa del compartimento de las pilas, asegurándose de que quede bien cerrada.

Precauciones:

- Cuando se gastan las pilas, reemplácelas por un juego completo de seis pilas nuevas. **NUNCA** mezcle pilas gastadas con pilas nuevas.
Los síntomas siguientes indican que deben cambiarse las pilas:
 1. Se distorsionan los sonidos de la DD-12.
 2. Pierde intensidad el visualizador.
 3. La DD-12 se repone a sus valores iniciales sin ninguna razón aparente.
- Para evitar avería debido a la fuga de las pilas, retire las pilas del instrumento cuando no vaya a utilizarlo por un tiempo prolongado.

Funcionamiento con un adaptador de alimentación opcional:

Enchufe el cable de salida de CC proveniente del adaptador de alimentación PA-3, PA-4 o PA-40 a la toma DC IN del panel posterior de la DD-12, y enchufe entonces el adaptador a un tomacorriente de CA conveniente.

Utilice **SOLO** un adaptador Yamaha PA-3, PA-4 o PA-40 para alimentar su DD-12 con la red eléctrica de CA. La utilización de otros adaptadores de CA puede causar daños serios a su unidad de percusión digital.

1. Organes de réglage et connecteurs

1. Controles y conectores

Pupitre de commande

Panel de control

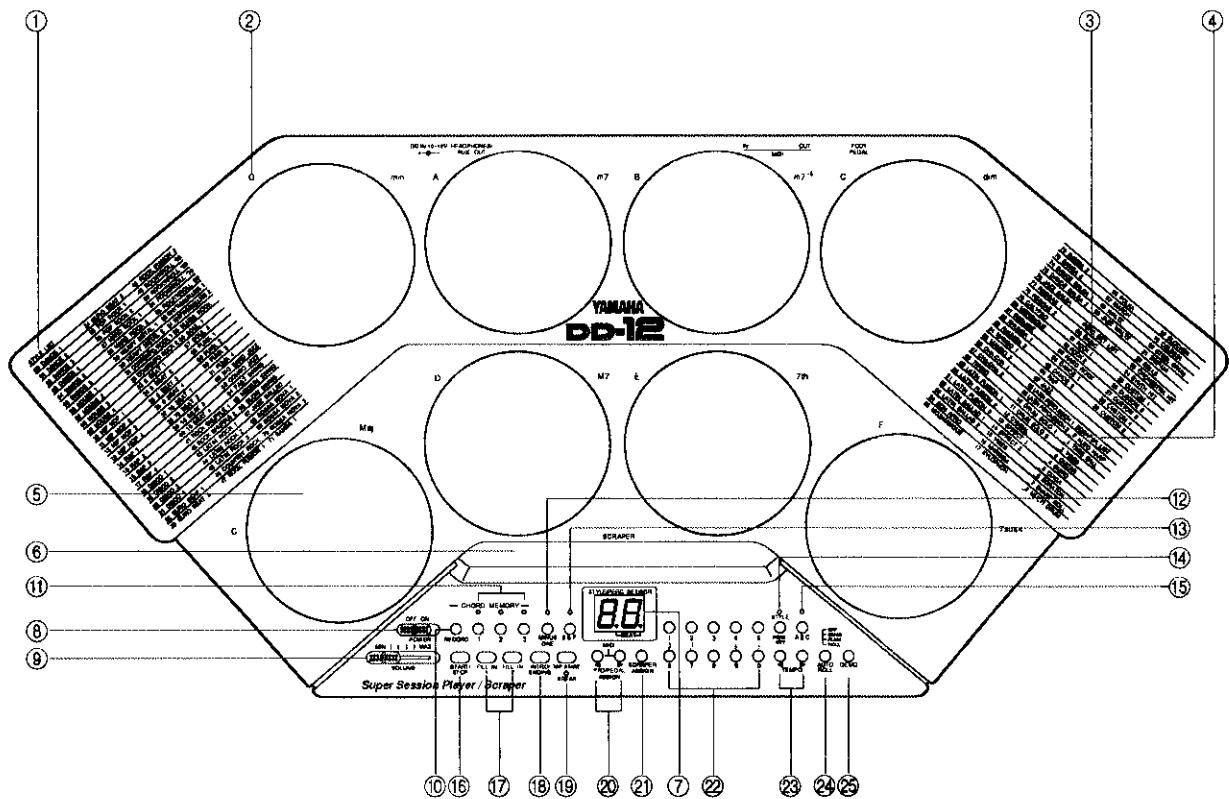

- ① Liste des styles
- ② Symboles des accords
- ③ Liste des jeux de percussion
- ④ Liste des instruments de frottement
- ⑤ Tampons de percussion
- ⑥ Plage de frottement
- ⑦ Afficheur
- ⑧ Interrupteur d'alimentation POWER
- ⑨ Commande de réglage de niveau de sortie VOLUME
- ⑩ Touche d'enregistrement de mémoire d'accord RECORD
- ⑪ Touches de lecture de mémoire d'accord CHORD MEMORY
- ⑫ Touche moins un MINUS ONE
- ⑬ Touche d'exécutant de super session (S.S.P.)
- ⑭ Touche de sélection de style/percussion
- ⑮ Touche d'accord grave automatique (A.B.C.)
- ⑯ Touche de mise en fonction/d'arrêt START/STOP
- ⑰ Touches de variations rythmiques
- ⑱ Touche d'introduction/thème final INTRO/ENDING
- ⑲ Touche de mise en route par percussion/interruption
- ⑳ Touches ◀ et ▶ d'affectation de tampon de percussion/pédale PAD/PEDAL ASSIGN
- ㉑ Touche d'affectation d'instrument de plage de frottement
- ㉒ Touches numériques
- ㉓ Touches de réglage ◀ et ▶ de rythme TEMPO
- ㉔ Touche de roulement automatique AUTO ROLL
- ㉕ Touche de thème de démonstration DEMO

- ① Lista de estilos (STYLE LIST)
- ② Símbolos de acorde
- ③ Lista de grupos de percusión (PERCUSSION SET LIST)
- ④ Lista de raspadores (SCRAPER LIST)
- ⑤ Accionadores de percusión
- ⑥ Raspador
- ⑦ Visualizador
- ⑧ Interruptor de alimentación (POWER)
- ⑨ Control de volumen (VOLUME)
- ⑩ Botón de grabación de memoria de acordes (CHORD MEMORY RECORD)
- ⑪ Botones de reproducción de memoria de acordes (CHORD MEMORY PLAY)
- ⑫ Botón de menos uno (MINUS ONE)
- ⑬ Botón de ejecución de super sesión (SUPER SESSION PLAYER) (S.S.P.)
- ⑭ Botón de estilo/grupo de percusión (STYLE/PERCUSSION SET)
- ⑮ Botón de acompañamiento automático de acordes y bajo (AUTO BASS CHORD) (A.B.C.)
- ⑯ Botón de inicio/parada (START/STOP)
- ⑰ Botones de relleno (FILL IN)
- ⑱ Botón de prelude/coda (INTRO/ENDING)
- ⑲ Botón de inicio/interrupción de golpe (TAP START/BREAK)
- ⑳ Botones ◀ y ▶ de asignación de accionador/pedal (PAD/PEDAL ASSIGN ◀and ▶)
- ㉑ Botón de asignación de raspador (SCRAPER)
- ㉒ Botones numéricos
- ㉓ Botones ◀ y ▶ de tempo (TEMPO ◀and ▶)
- ㉔ Botón de redoble automático (AUTO ROLL)
- ㉕ Botón de demostración (DEMO)

Panneau arrière

Panel posterior

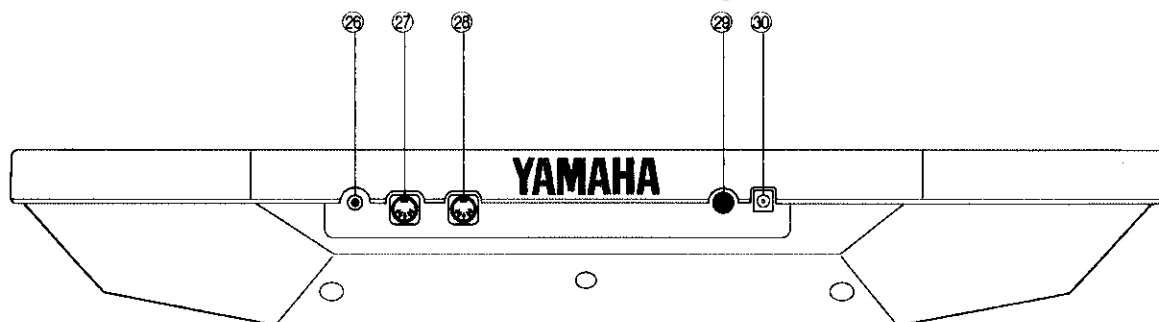

- ②⑥ Prise de raccordement de pédale
- ②⑦ Borne de sortie MIDI OUT
- ②⑧ Borne d'entrée MIDI IN
- ②⑨ Prise de sortie casque/source auxiliaire HEADPHONES/AUX. OUT
- ③⑩ Prise d'entrée courant continu 12 V DC IN (10 à 12 volts)

Utilisation d'un casque d'écoute ou d'un système de sonorisation extérieure

Il est possible de brancher un casque d'écoute stéréo dans la prise HEADPHONES/AUX. OUT ②⑨ pour s'entraîner en privé ou jouer tard dans la nuit. Les haut-parleurs de l'ensemble DD-12 sont automatiquement déconnectés dès que le casque d'écoute est raccordé dans la prise de raccordement de casque d'écoute. Par ailleurs, il est également possible de se servir de la prise HEADPHONES/AUX. OUT pour diriger la sortie de l'ensemble DD-12 vers un amplificateur de clavier, un système de sonorisation stéréo, une table de mixage ou un magnétophone. Se servir d'un cordon de raccordement audio stéréo pour relier l'ensemble DD-12 au système de sonorisation extérieure.

- ②⑥ Toma del pedal (FOT PEDAL)
- ②⑦ Terminal de salida MIDI (MIDI OUT)
- ②⑧ Terminal de entrada MIDI (MIDI IN)
- ②⑨ Toma de auriculares/salida auxiliar (HEADPHONES/AUX. OUT)
- ③⑩ Toma de entrada CC de 10-12 voltios (DC IN 10-12 volts)

Utilización de auriculares o de un sistema sonoro exterior

Podrá enchufar un par de auriculares estéreo para la audición en privado o para tocar a horas avanzadas de la noche. El sistema de altavoces incorporado se desconecta automáticamente al conectar los auriculares a la toma HEADPHONE/AUX. OUT ②⑨. La toma HEADPHONE/AUX. OUT puede utilizarse también para suministrar la salida de la unidad de percusión digital DD-12 a un amplificador de teclado, sistema de sonido estereofónico, consola de mezcla o grabadora. Utilice un cable de audio de audio estéreo para conectar la DD-12 a un sistema sonoro exterior.

Accessoires fournis

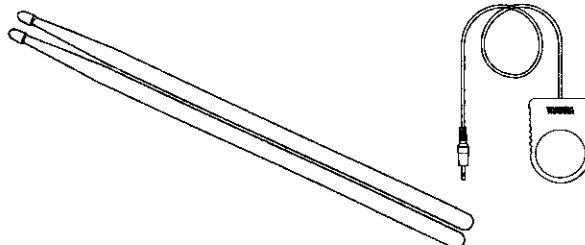

L'ensemble à percussion numérique DD-12 Yamaha est fourni avec une paire de baguettes de batterie aux fins de percussion et d'une pédale pouvant se raccorder à la prise FOOT PEDAL ②⑥ qui se trouve sur la face arrière de l'instrument.

Les baguettes de percussion ont été spécialement conçues pour être utilisées avec l'ensemble DD-12 ne doivent pas être utilisées pour jouer sur des éléments de batterie acoustique ni pour frapper toute autre surface que celle des tampons de percussion ⑥. Par ailleurs, les tampons de percussion ne doivent être frappés qu'avec les baguettes qui sont fournies ou à mains nues et rien d'autre.

Accesorios suministrados

La unidad de percusión digital DD-12 Yamaha se suministra con un par de baquetas de percusión y un pedal que se enchufa a la toma FOT PEDAL ②⑥ situada en el panel posterior.

Estas baquetas de percusión se han diseñado especialmente para su utilización con la DD-12 y no deben usarse para tocar una batería acústica ni para golpear alguna superficie que no sean los accionadores de percusión ⑤. Tampoco toque los accionadores de percusión con sus manos desnudas o con objetos que no sean las baquetas suministradas.

2. Les thèmes de démonstration

L'ensemble DD-12 a été préprogrammé de deux thèmes de démonstration qui vous permettront de constater auditivement les nombreuses fonctions de l'ensemble DD-12 qui sont utilisées. Procéder de la façon suivante pour entendre les thèmes de démonstration.

1. Faire coulisser l'interrupteur d'alimentation POWER ⑧ pour l'amener sur la position ON.

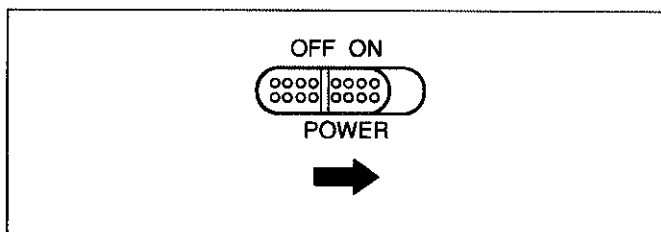

2. Amener le curseur de réglage de niveau de sortie VOLUME ⑨ sur une position située à mi-course entre les réglages MIN et MAX. Il est possible d'effectuer des réglages ultérieurs pendant que le thème de démonstration est joué.

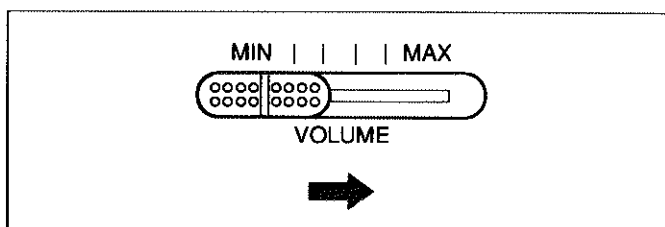

3. Appuyer sur la touche DEMO ⑮ pour que le thème de démonstration commence à être joué. Les deux thèmes de démonstration seront joués l'un après l'autre et ceci se poursuivra tant que l'interruption ne sera pas commandée. Il est également possible de jouer en même temps que les thèmes de démonstration en tapotant les tampons de percussion de l'ensemble DD-12.

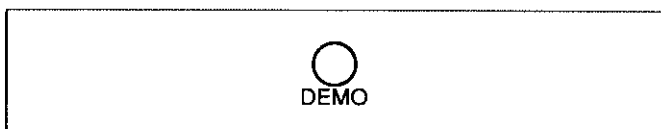

4. La démonstration peut être interrompue à tout moment en appuyant sur la touche DEMO ⑮ ou sur la touche START/STOP ⑯.

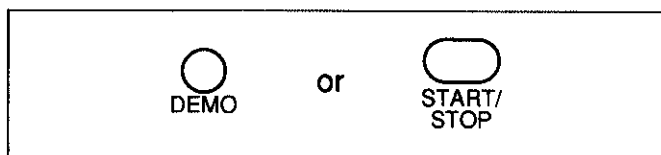

2. Canciones de demostración

La DD-12 está programada con dos canciones de demostración que le permitirán escuchar muchas de sus características en acción. Siga los pasos que se dan a continuación para reproducir las canciones de demostración.

1. Deslice el interruptor POWER ⑧ a la posición ON.

2. Ajuste el control VOLUME ⑨ a una posición intermedia entre los ajustes MIN y MAX. Usted podrá realizar ajustes adicionales del volumen una vez que haya empezado a reproducir la canción de demostración.

3. Presione el botón DEMO ⑮ para iniciar la reproducción de demostración. Las dos canciones de demostración pueden ser reproducidas alternativamente. Si desea, usted podrá tocar con la demostración golpeando los accionadores de percusión ⑤ de la DD-12.

4. La demostración podrá pararse en cualquier momento presionando el botón DEMO ⑮ o STOP/START ⑯.

Écoute individuelle de thème de démonstration

Le fait d'appuyer sur la touche DEMO ⑤ en tout premier lieu et de l'immobiliser en position basse fait apparaître le message "dA" dans l'afficheur ⑦ pour signaler que l'ensemble DD-12 va jouer les deux thèmes de démonstration.

Reproducción individual de las canciones de demostración

Al presionar y mantener presionado el botón DEMO ⑤, aparecerá el mensaje "dA" en el visualizador ⑦ para indicar que la DD-12 está preparada para tocar las dos canciones de demostración.



Au besoin, vous pouvez vous abstenir d'écouter les deux thèmes de démonstration. Pour ne choisir qu'un seul thème de démonstration, frapper sur un des tampons de percussion ⑤ avant même de relâcher la touche DEMO.

Si desea escuchar sólo una canción de demostración, haga la selección de la canción deseada golpeando solamente uno de los accionadores de percusión ⑤ antes de soltar el botón DEMO.

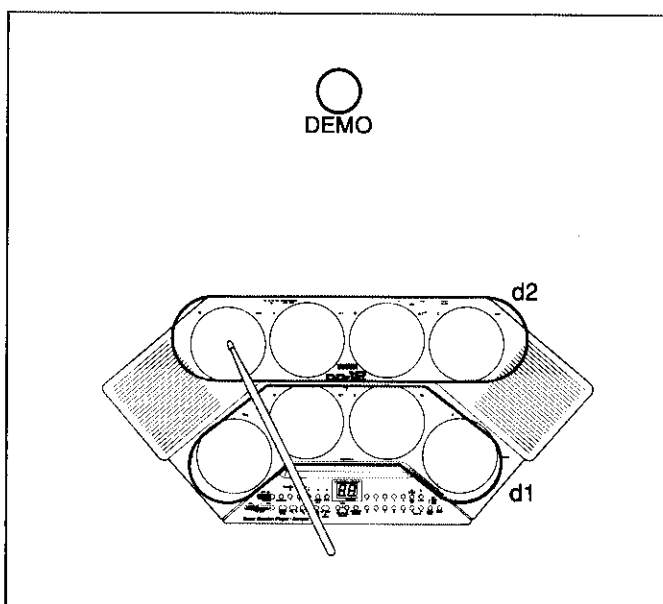

Les tampons de percussion qui correspondent aux thèmes de démonstration sont représentés sur l'illustration ci-dessus. Quand un tampon de percussion est frappé, la lettre "A" qui apparaît dans l'afficheur sera remplacée par un chiffre pouvant être 1 ou 2 en correspondance au numéro du thème de démonstration qui doit être joué.

Los accionadores corresponden a las canciones mostradas en la ilustración de arriba. Si golpea un accionador, la letra "A" en el visualizador será sustituida por un número (1 o 2) correspondiente al número de la canción a reproducirse.

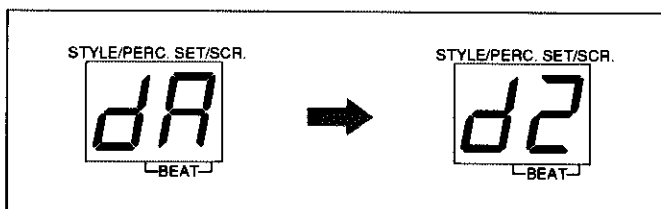

Le thème de démonstration commencera à être joué dès que la touche DEMO sera relâchée.

La canción seleccionada empezará a reproducirse al soltar el botón DEMO.

3. Percussion manuelle

Il est possible de jouer de l'ensemble DD-12 dès que l'interrupteur d'alimentation POWER ⑧ est placé en position ON et que le curseur de réglage de niveau de sortie VOLUME ⑨ est amené sur le réglage désiré. Jouer des tampons de percussion ⑤ avec les baguettes de percussion qui sont fournies ou avec les mains. La plage de frottement ⑥ est jouée en faisant parcourir l'extrémité d'une baguette de percussion ou le doigt du doigt sur toute sa longueur. Enfin, actionner la pédale en la tapotant des doigts de pied.

Affectations initiales d'instrument

À chaque fois que l'interrupteur d'alimentation POWER ⑧ est commuté pour mettre sous tension, les instruments suivants seront affectés aux tampons de percussion ⑤, à la section de la plage de frottement ⑥ et à la pédale:

3. Percusión manual

Tan pronto como usted ponga el interruptor POWER ⑧ en la posición ON y ajuste el control VOLUME ⑨ a un nivel adecuado, podrá empezar a tocar los accionadores de percusión de la DD-12. Toque los accionadores con las baquetas de percusión suministradas o con las manos. El raspador ⑥ se toca haciendo correr a lo largo de su longitud una baqueta de percusión o un dedo. Finalmente, pise el pedal con la punta del pie.

Asignaciones iniciales del instrumento

Una vez que ponga el interruptor POWER ⑧ en la posición ON, los siguientes instrumentos se asignarán a los accionadores de percusión ⑤, al raspador ⑥ y al pedal:

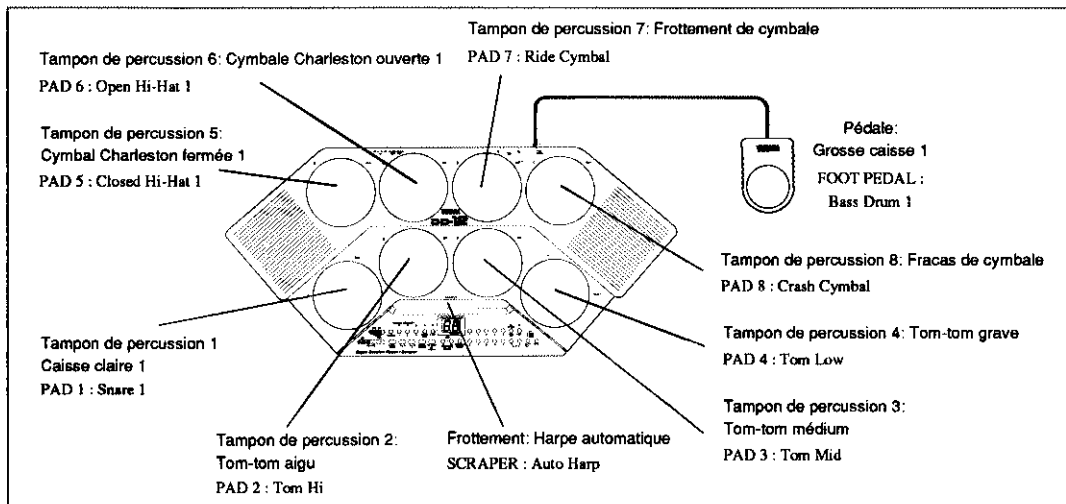

Les affectations de tampon de percussion et de pédale qui sont mentionnées plus haut correspondent à un jeu de percussion 00 (de base) parmi les 30 jeux de percussion différents qui sont proposés. (La sélection des jeux de percussion est décrite dans le chapitre qui suit.)

Las asignaciones a los accionadores y al pedal arriba mencionadas corresponden al grupo de percusión 00 (BASICO) que es uno de los 30 diferentes grupos de percusión disponibles. (La selección de grupos de percusión se describe en la siguiente sección).

Sensibilité des tampons de percussion

Les tampons de percussion ⑤ sont dotés de détecteurs de sensibilité au toucher de sorte que leur réponse est identique à celles des instruments à percussion: plus la façon de jouer est forte et plus le son produit est puissant. Cependant, il faut prendre garde de ne pas jouer excessivement fort des tampons de percussion. Dès que le niveau de sortie est atteint, il est impossible d'obtenir des sons plus puissants en frappant plus fort sur les tampons de percussion. L'emploi d'une force exagérée en

jouant des tampons de percussion risque uniquement d'endommager l'instrument et de provoquer le déclenchement de sons indésirables.

Cependant, il est possible d'agir sur la sensibilité des tampons de percussion de façon à opérer une adaptation au mode d'interprétation. Pour réduire la sensibilité des tampons de percussion afin d'obtenir une réponse plus enveloppée avec une frappe vigoureuse, il suffit tout d'abord de commuter l'interrupteur d'alimentation POWER ⑧ sur arrêt puis de le commuter à nouveau sur marche tout en appuyant et immobilisant la touche ◀ PAD/PEDAL ASSIGN en position basse. Relâcher la touche ◀ PAD/PEDAL ASSIGN dès que le message "Lo" apparaît dans l'afficheur.

Sensibilidad de los accionadores de percusión

Los accionadores de percusión ⑤ están provistos de sensores del toque de manera que puedan responder igualmente que los instrumentos de percusión acústica: mientras toque con mayor fuerza, más fuerte será el sonido. Sin embargo, cúidese de no golpear los accionadores con mucha fuerza.

Una vez que haya alcanzado el volumen máximo, no podrá producirse más volumen aunque se golpeen con más fuerza los accionadores. El uso de fuerza innecesaria al tocar los accionadores de percusión puede causar daños mecánicos en el instrumento así como activación espuria de sonidos perturbadores. Si desea, podrá cambiar el nivel de sensibilidad de los accionadores a su gusto. Para disminuir la sensibilidad y obtener así una repouesta más suave a un toque fuerte, ponga el interruptor POWER ⑧ en la posición OFF y luego en ON mientras mantiene presionado el botón PAD/PEDAL ASSIGN ◀. Suelte el botón PAD/PEDAL ASSIGN ◀ cuando aparezca la palabra "Lo" en el visualizador.

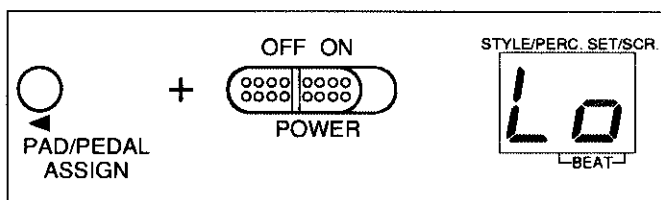

Pour augmenter la sensibilité des tampons de percussion, commuter l'interrupteur d'alimentation POWER sur marche tout en appuyant et immobilisant la touche ▶ PAD/PEDAL ASSIGN en position basse. Relâcher la touche ▶ PAD/PEDAL ASSIGN dès que le message "Hi" apparaît dans l'afficheur.

Para disminuir la sensibilidad, ponga el interruptor POWER ⑧ en la posición ON mientras mantiene presionado el botón PAD/PEDAL ASSIGN ▶. Suelte el botón PAD/PEDAL ASSIGN ▶ cuando aparezca la palabra "Hi" en el visualizador ⑦.

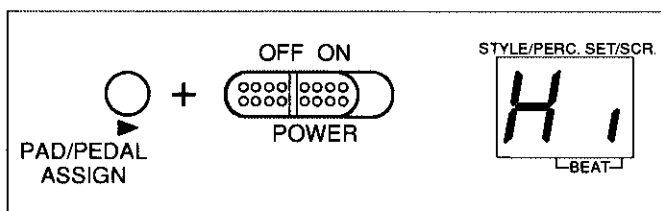

Votre ensemble DD-12 a été préprogrammé pour jouer avec ce niveau de sensibilité quand il a quitté l'usine d'assemblage Yamaha. Noter cependant que la sensibilité de la pédale et de la section de la plage de frottement ⑥ ne sera pas affectée par ce réglage. L'ensemble DD-12 mémorise ce réglage de sensibilité même lorsque l'alimentation est coupée.

Su DD-12 ha sido ajustada en fábrica para tocar con este nivel de sensibilidad.

Sírvase observar que la sensibilidad del pedal y del raspador ⑥ no será afectada por esta fijación. La DD-12 memorizará su propio nivel de sensibilidad aun cuando se desconecte la alimentación.

3.1 Exécutant de super session

À chaque fois que l'ensemble DD-12 est mis sous tension, le témoin placé au-dessus de la touche SUPER SESSION PLAYER

⑬ s'allume. Cela signifie que la fonction d'exécutant de super session est mise en vigueur.

3.1 Ejecución de Super Sesión

Cada vez que active la alimentación de la DD-12, se encenderá el indicador situado sobre el botón SUPER SESSION PLAYER ⑬. Esto significa que se ha activado la función de Ejecución de Super Sesión.

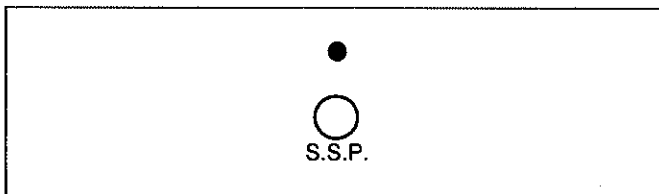

Le fait d'avoir déjà joué des tampons de percussion ⑤ permet d'avoir une idée assez précise de ce que cette fonction permet d'obtenir. Lorsque la fonction d'accompagnement automatique est coupée, l'ensemble DD-12 réagit aux notes jouées en produisant des sons de sa propre création. La réponse obtenue dépend en partie du nombre de fois que les tampons de percussion sont frappés et de la force avec laquelle ils le sont. L'ensemble DD-12 peut produire un effet acoustique, un thème d'exécutant de super session ou même un écho aux notes jouées. En supposant qu'un long solo soit exécuté, la fonction d'exécutant de super session réagira à votre interprétation par de forts et sincères applaudissements.

Quand la fonction d'exécutant de super session est utilisée avec l'accompagnement automatique, l'ensemble DD-12 réagit aux notes jouées en rajoutant des thèmes d'exécutant de super session ou l'interruption provisoire d'instruments du style de rythme du thème exécute. Ces variations rythmiques servent de moyen de renforcement dynamique et attrayant à l'interprétation avec l'accompagnement automatique. Il est possible de mettre en vigueur la fonction d'exécutant de super session ou de l'arrêter à tout moment en actionnant la touche d'exécutant de super session ⑬.

Si ya ha tocado los accionadores de percusión ⑤, usted puede tener una buena idea de esta función. Cuando la función de Acompañamiento Automático está desactivada, la DD-12 responde a las notas que usted toca con sonidos propios. La respuesta que usted obtiene depende en parte de cuántas veces toca los accionadores y también de la fuerza con que usted toca los accionadores. La DD-12 puede tocar un efecto sonoro, una forma de Ejecución de Super Sesión, o reproducir eco de las notas. Si usted toca un solo particularmente largo, la función de Ejecución de Super Sesión le responderá con un enérgico aplauso.

Si utiliza la función de Ejecución de Super Sesión junto con el Acompañamiento Automático, la DD-12 responderá a sus notas añadiendo formas de Ejecución de Super Sesión o suprimiendo temporalmente los instrumentos del estilo de ritmo que está tocando. Estas variaciones de ritmo le ayudan a hacer sesiones con el Acompañamiento Automático, más dinámicos y emocionantes.

Usted puede activar o desactivar la función de Ejecución de Super Sesión como desee presionando el botón de Ejecución de Super Sesión ⑬.

3.2 Selection des jeux de percussion

L'ensemble DD-12 possède trente jeux de percussion qu'il est possible de choisir en fonction des conditions musicales du morceau à exécuter. Chaque jeu de percussion affecte des instruments différents (ou des notes de percussion de mélodie) aux tampons de percussion ⑤ de l'ensemble DD-12 et à la pédale. Les affectations des tampons de percussion et de la pédale pour chaque jeu de percussion sont indiquées dans le tableau qui suit. (L'appellation des jeux de percussion apparaît aussi dans la liste des jeux de percussion ③ imprimée sur la partie supérieure droite du pupitre de commande.)

3.2 Selección de grupo de percusión

La DD-12 tiene 30 diferentes grupos que pueden seleccionarse de acuerdo con sus requisitos musicales. Cada grupo asigna distintos instrumentos (o notas de percusión de melodía) a los accionadores de percusión ⑤ y al pedal de la DD-12. Las asignaciones de los accionadores y pedal para cada grupo de percusión se listan a continuación. (Los nombres de estos grupos están indicados también en la LISTA DE GRUPOS DE PERCUSION ③ en el panel derecho superior del panel de control).

No. Appellation de jeu No. NOMBRE DE GRUPO	Tampon de percussion 5 ACCIONADOR 5 Tampon de percussion 1 ACCIONADOR 1	Tampon de percussion 6 ACCIONADOR 6 Tampon de percussion 2 ACCIONADOR 2	Tampon de percussion 7 ACCIONADOR 7 Tampon de percussion 3 ACCIONADOR 3	Tampon de percussion 8 ACCIONADOR 8 Tampon de percussion 4 ACCIONADOR 4	Pédale PEDAL
00 BASIC SET	17 Closed Hi-Hat 1 04 Snare 1	18 Open Hi-Hat 1 12 Tom Hi	24 Ride Cymbal 11 Tom Mid.	21 Crash Cymbal 10 Tom Lo	00 Bass Drum 1
01 ROCK SET 1	17 Closed Hi-Hat 1 05 Snare 2	38 Tambourine 12 Tom Hi	37 Cabasa 11 Tom Mid.	21 Crash Cymbal 10 Tom Lo	00 Bass Drum 1
02 ROCK SET 2	17 Closed Hi-Hat 1 04 Snare 1	37 Cabasa 09 Rim Shot	24 Ride Cymbal 15 E. Tom 1 Hi	22 Splash Cymbal 13 E. Tom 1 Lo	00 Bass Drum 1
03 HARD ROCK SET	36 Cowbell 07 Snare 4	18 Open Hi-Hat 1 12 Tom Hi	23 Ride Cup 11 Tom Mid.	21 Crash Cymbal 10 Tom Lo	01 Bass Drum 2
04 DANCE SET 1	17 Closed Hi-Hat 1 05 Snare 2	18 Open Hi-Hat 1 08 Snare 5	38 Tambourine 11 Tom Mid.	21 Crash Cymbal 03 Bass Drum 4	02 Bass Drum 3
05 DANCE SET 2	17 Closed Hi-Hat 1 07 Snare 3	35 Hand Claps 07 Snare 4	23 Ride Cup 16 E. Tom 2	21 Crash Cymbal 00 Bass Drum 1	01 Bass Drum 2
06 RAP SET	19 Closed Hi-Hat 2 05 Snare 2	20 Open Hi-Hat 2 08 Snare 5	38 Tambourine 57 "Woo"	22 Splash Cymbal 02 Bass Drum 3	03 Bass Drum 4
07 JAZZ SET	22 Splash Cymbal 04 Snare 1	24 Ride Cymbal 12 Tom Hi	23 Ride Cup 11 Tom Mid.	21 Crash Cymbal 10 Tom Lo	17 Closed Hi-Hat 1
08 LATIN PERCUSSION SET 1	32 Agogo Hi 34 Cuica Hi	31 Agogo Lo 28 Timbale Lo	36 Cowbell 29 Timbale Hi	22 Splash Cymbal 38 Tambourine	00 Bass Drum 1
09 LATIN PERCUSSION SET 2	42 Guiro (Long) 27 Conga Mute	41 Guiro (Short) 26 Conga Hi	36 Cowbell 25 Conga Lo	37 Cabasa 30 Claves	35 Hand Claps
10 DRUM SOLO SET 1	22 Splash Cymbal 18 Open Hi-Hat 1	12 Tom Hi 05 Snare 2	11 Tom Mid. 10 Tom Lo	21 Crash Cymbal 00 Bass Drum 1	00 Bass Drum 1
11 DRUM SOLO SET 2	22 Splash Cymbal 18 Open Hi-Hat 1	12 Tom Hi 07 Snare 4	11 Tom Mid. 10 Tom Lo	21 Crash Cymbal 13 E. Tom Lo	01 Bass Drum 2
12 CYMBAL SET	21 Crash Cymbal 17 Closed Hi-Hat 1	24 Ride Cymbal 19 Closed Hi-Hat 2	23 Ride Cup 18 Open Hi-Hat 1	22 Splash Cymbal 20 Open Hi-Hat 2	63 Sound Effect 6
13 EFFECT SET 1	62 Sound Effect 5 52 Car Horn	60 Sound Effect 3 39 Finger Snap	56 Scratch 54 Dropping Coin	59 Sound Effect 2 57 "Woo"	61 Sound Effect 4
14 EFFECT SET 2	49 Cat 58 Sound Effect 1	48 Dog 53 Buzzer	51 Jungle 64 Applause	55 Water 43 Bell Tree	50 Lion
15 VIBES (C3 - C4)	G	A	B	C	#
16 MARIMBA (C3 - C4)					
17 XYLOPHONE (C4 - C5)					
18 GLOCKEN (C4 - C5)					
19 CELESTA (C3 - C4)					
20 STEEL DRUM (C3 - C4)					
21 TIMPANI (C1 - C2)	C	D	E	F	
22 BELLS (C4 - C5)					
23 ORCHESTRA HIT (C3 - C4)					
24 SYNTH HIT (C3 - C4)					
25 CUSTOM SET 1	Zone mémoire utilisateur Area de memoria del usuario				
26 CUSTOM SET 2					
27 CUSTOM SET 3					
28 CUSTOM SET 4					
29 CUSTOM SET 5					

1. Vérifier que le témoin placé au-dessus de la touche STYLE/PERCUSSION ⑭ est éteint. S'il est allumé, appuyer sur la touche STYLE/PERCUSSION ⑭ pour l'éteindre. Le témoin s'éteindra et le nombre de jeu de percussion courant apparaîtra dans l'afficheur ⑦.

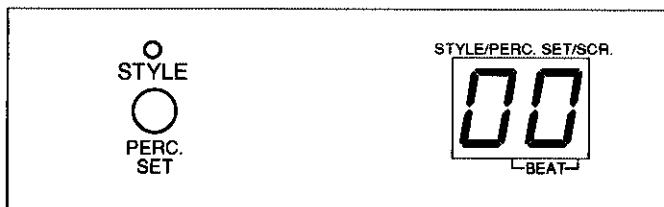

Remarque: Le jeu de percussion 00 (de base) est automatiquement sélectionné à chaque fois que l'interrupteur d'alimentation POWER ⑧ est commuté sur marche.

1. Verifique que el indicador situado sobre el botón STYLE/PERCUSSION SET ⑭ no está encendido. En caso de estarlo, presione el botón STYLE/PERCUSSION SET. Se apagará el indicador y aparecerá en el visualizador ⑦ el número del grupo de percusión corriente.

Nota: Se selecciona automáticamente el grupo de percusión 00 (BASICO) cada vez que ponga el interruptor POWER ⑧ en la posición ON.

2. Se servir des touches numériques ② pour effectuer l'introduction du nombre de jeu de percussion désiré (00 à 29).

2. Use los botones numéricos ② para registrar el número del grupo de percusión deseado (00 a 29).

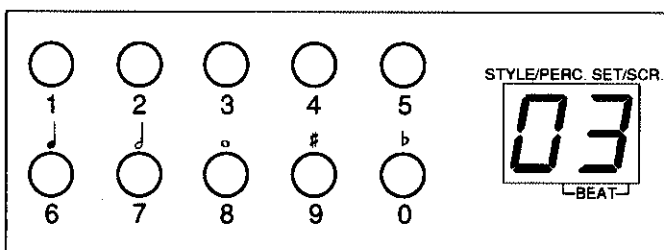

Introduire systématiquement un nombre à deux unités pour choisir un jeu de percussion. Par exemple, pour choisir le jeu de percussion 03 (HARD ROCK), appuyer sur la touche "0" puis sur la touche "3". Le nouveau jeu de percussion sera automatiquement sélectionné dès que le deuxième chiffre du nombre choisi sera introduit.

Registre siempre dos dígitos para seleccionar un grupo de percusión. Por ejemplo, para seleccionar el grupo 03 (HARD ROCK), presione primero el botón "0" y luego el botón "3". El nuevo grupo de percusión se seleccionará al momento que registre el segundo dígito de su número.

3.3 Jeux de percussion personnalisés

L'ensemble DD-12 vous permet d'affecter n'importe lesquelles des 75 sonorités d'instrument à n'importe quel tampon de percussion ⑤. En outre, il est possible d'affecter tout instrument à percussion non mélodique (00 à 64) à la pédale.

Il est également possible d'affecter les fonctions normalement exécutées avec les touches FILL IN ⑰ et la touche INTRO/ENDING ⑱ à n'importe quel tampon de percussion ou à la pédale. Les fonctions de ces touches sont détaillées dans le chapitre suivant. L'ensemble DD-12 vous permet ainsi de créer et de sauvegarder jusqu'à cinq jeux de percussion différents en une seule opération. Les jeux sauvegarder peuvent être conservés dans les registres de mémoire étiquetés CUSTOM 1 à CUSTOM 5 (jeux 25 à 29). L'ensemble DD-12 conservera vos jeux de percussion personnalisés en mémoire même après avoir coupé l'alimentation.

3.3 Grupos de percusión Custom

La DD-12 le permite asignar cualquiera de sus 75 sonidos instrumentales a cualquiera de los accionadores de percusión ⑤. Además, usted podrá asignar cualquiera de los instrumentos de percusión no melódica (00 a 64) al pedal.

Es también posible asignar las funciones normalmente reaplizadas mediante los botones FILL IN ⑰ y el botón INTRO/ENDING ⑱ a cualquiera de los accionadores de percusión o pedal. Las funciones de estos botones se explican detalladamente en el siguiente capítulo.

La DD-12 le permite crear y memorizar hasta cinco diferentes grupos de percusión en cualquier momento. Podrá almacenar los grupos de percusión creados por usted como CUSTOM 1 - CUSTOM 5 (del grupo 25 al 29). La DD-12 conservará sus grupos Custom en la memoria aun cuando se desconecte la alimentación. Los instrumentos y funciones disponibles para la asignación se listan en la siguiente tabla, así como en la tarjeta de Lista de Instrumentos que viene con este manual.

Les instruments de musique et les fonctions qui sont proposés pour une telle affectation apparaissent sous forme de tableau ci-après ainsi que sur la carte de la liste des instruments qui accompagne ce manuel.

No. NO.	Instrument INSTRUMENTO	No. NO.	Instrument INSTRUMENTO	No. NO.	Instrument INSTRUMENTO
00	Bass Drum 1	25	Conga Lo	50	Lion
01	Bass Drum 2	26	Conga Hi	51	Jungle
02	Bass Drum 3	27	Conga Mute	52	Car Horn
03	Bass Drum 4	28	Timbale Lo	53	Buzzer
04	Snare 1	29	Timbale Hi	54	Dropping Coin
05	Snare 2	30	Claves	55	Water
06	Snare 3	31	Agogo Lo	56	Scratch
07	Snare 4	32	Agogo Hi	57	"Woo"
08	Snare 5	33	Cuica Lo	58	Sound Effect 1
09	Rim Shot	34	Cuica Hi	59	Sound Effect 2
10	Tom Lo	35	Hand Claps	60	Sound Effect 3
11	Tom Mid.	36	Cowbell	61	Sound Effect 4
12	Tom Hi	37	Cabasa	62	Sound Effect 5
13	E.Tom 1 Lo	38	Tambourine	63	Sound Effect 6
14	E.Tom 1 Mid.	39	Finger Snap	64	Applause
15	E.Tom 1 Hi	40	Cross Sticks	65	Vibes
16	E.Tom 2	41	Guero (Short)	66	Marimba
17	Closed Hi-Hat 1	42	Guero (Long)	67	Xylophone
18	Open Hi-Hat 1	43	Bell Tree	68	Glockenspiel
19	Closed Hi-Hat 2	44	"One"	69	Celesta
20	Open Hi-Hat 2	45	"Two"	70	Steel Drum
21	Crash Cymbal	46	"Three"	71	Timpani
22	Splash Cymbal	47	"four"	72	Bells
23	Ride Cup	48	Dog	73	Orchestra Hit
24	Ride Cymbal	49	Cat	74	Synth. Hit

1. Tout en s'inspirant du procédé qui décrit à l'alinéa 3.2, choisir un jeu de percussion (25 à 29) ou l'on désire affecter vos propres affectations. Aucune affectation ne sera sauvegarder en choisissant un jeu de percussion situé en dehors des limites indiquées.

1. Utilizando el método descrito en la Sección 3.2, seleccione el grupo de percusión (25 a 29) donde desea memorizar sus asignaciones. Si usted selecciona cualquier otro grupo, sus asignaciones no serán memorizadas.

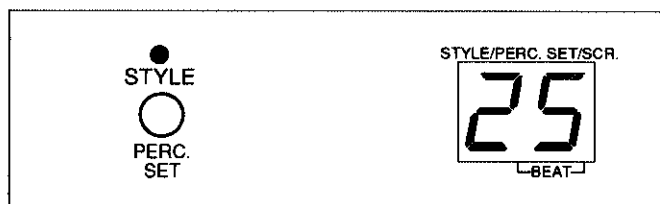

2. Choisir un des tampons de percussion ⑤ auquel le nouvel instrument doit être affecté. Frapper une fois dessus.

2. Seleccione uno de los accionadores de percusión ⑤ al que asignará el nuevo instrumento. Golpee una vez el accionador.

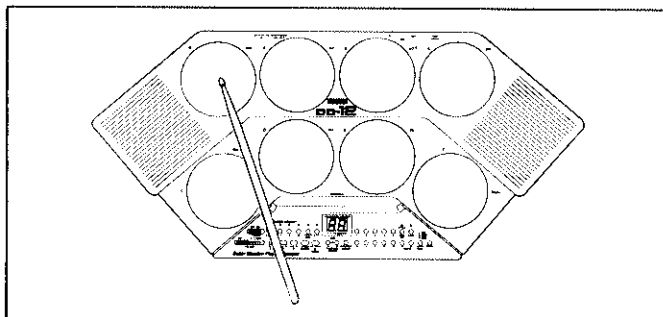

3. Appuyer sur l'une des touches PAD/PEDAL ASSIGN ⑩. Le nombre de l'instrument qui est couramment affecté au tampon de percussion choisi apparaîtra dans l'afficheur ⑦ quand la touche sera pressée.

3. Presione uno de los botones PAD/PEDAL ASSIGN ⑩. El número del instrumento asignado al accionador aparecerá en el visualizador ⑦ mientras presiona el botón.

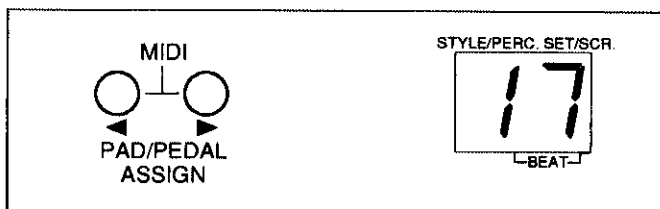

4. À présent, appuyer et immobiliser l'une ou l'autre touche PAD/PEDAL ASSIGN en position basse en correspondance au sens dans lequel on doit se déplacer dans la liste des instruments. Par exemple, s'il est possible de parvenir à l'instrument que l'on désire obtenir le plus rapidement possible en allant à rebours à partir de l'instrument indiqué, appuyer et immobiliser la touche ◀ PAD/PEDAL ASSIGN en position basse.

4. Ahora presione y mantenga presionado uno de los botones PAD/PELA ASSIGN que corresponda a la dirección que desea mover en la lista de instrumentos. Por ejemplo, si puede obtener el instrumento que desea más rápidamente moviendo hacia atrás desde el intrumento actual, presione y mantenga presionado el botón ◀ PAD/PEDAL ASSIGN.

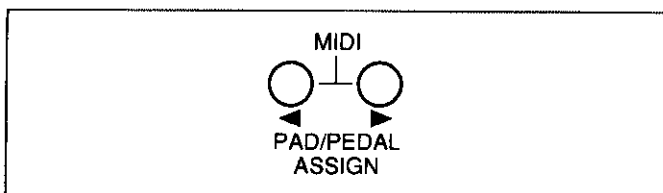

5. Tout en appuyant et immobilisant la touche PAD/PEDAL ASSIGN en position basse, frapper autant de fois que nécessaire sur le tampon de percussion qui a été choisi. Chaque frappe produit le son de l'instrument suivant dans le sens qui a été choisi (◀ ou ▶) tandis que le numéro de l'instrument correspondant apparaît dans l'afficheur.

5. Mientras mantiene presionado el adecuado botón PAD/PEDAL ASSIGN, golpee repetidamente el accionador que ha seleccionado. Por cada golpe, usted oirá el sonido del siguiente instrumento en la dirección seleccionada (◀ o ▶), y el número de tal instrumento aparecerá en el visualizador.

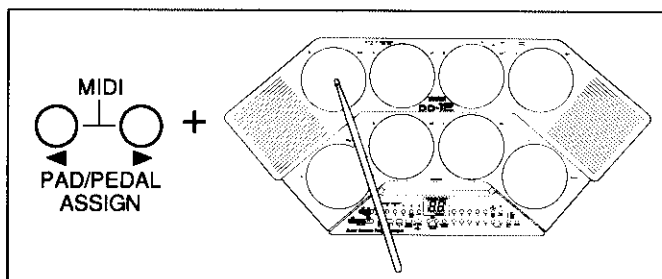

Mais il est également possible d'introduire directement le numéro de l'instrument désiré au lieu de frapper successivement sur le tampon de percussion. Pour ce faire, appuyer et immobiliser l'une ou l'autre touche PAD/PEDAL ASSIGN en position basse et frapper une seule fois sur le tampon de percussion qui a été choisi puis introduire le nombre correspondant à l'instrument désiré avec les touches numériques ②. (Ne pas oublier d'introduire un nombre à deux chiffres.)

Si desea, puede registrar el número de un instrumento en vez de golpear repetidamente el accionador. Para hacer esto, manteniendo presionado cualquiera de los botones PAD/PEDAL ASSIGN, golpee el accionador que ha seleccionado una vez, luego registre el número del instrumento deseado utilizando los botones numéricos ②. (Asegúrese de registrar dos dígitos).

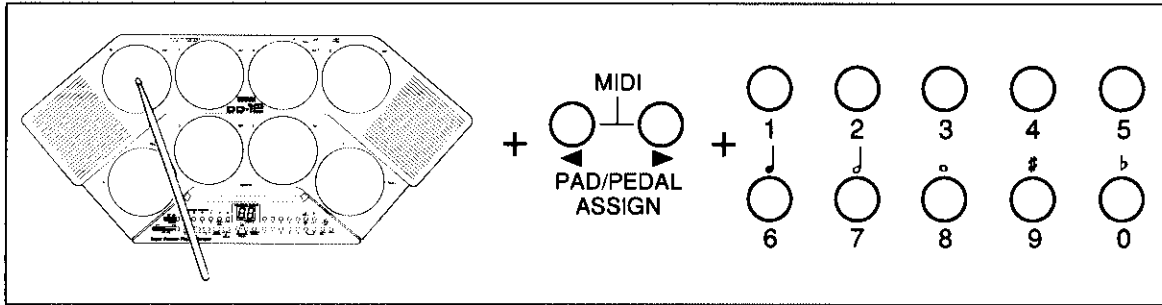

6. Relâcher immédiatement la touche PAD/PEDAL ASSIGN dès que l'instrument sélectionné est entendu. L'ensemble DD-12 jouera aussitôt du nouvel instrument affecté à chaque fois que le tampon de percussion auquel il est affecté sera joué.

6. Suelte el botón PAD/PEDAL ASSIGN inmediatamente después de obtener el sonido del instrumento deseado. De esta manera, la DD-12 tocará el instrumento asignado siempre que usted toque el accionador en cuestión.

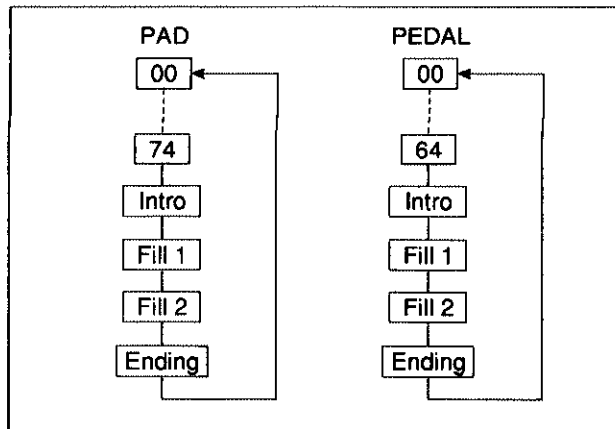

7. Refaire les opérations 1 à 6 pour affecter de nouveaux instruments aux autres tampons de percussion.

7. Repita los pasos 1 al 6 para asignar nuevos instrumentos a los otros accionadores.

Remarque: Les instructions susmentionnées présupposent qu'une affectation d'instrument sera effectuée à chaque tampon de percussion. La procédure d'affectation d'un instrument (ou d'une fonction) à la pédale est exactement la même.

Nota: Las instrucciones arriba descritas se basan en la asignación de un instrumento a uno de los accionadores de percusión. El procedimiento para la asignación de un instrumento (o función) al pedal es exactamente igual.

3.4 Fonction de roulement automatique

L'ensemble DD-12 possède aussi une fonction de roulement automatique très pratique qui permet de perfectionner l'interprétation à l'aide d'échos réguliers, des dédoublements de notes et roulements. Comme la durée de chacun de ces effets varie automatiquement en fonction du rythme, la seule opération qui vous incombe consiste à jouer la première note suivant une synchronisation exacte, l'ensemble DD-12 se chargera du reste des opérations. Même le néophyte en percussion est capable de produire des sons de qualité professionnelle dès la première fois.

1. Appuyer une seule fois sur la touche AUTO ROLL ⑭. Le réglage de roulement automatique actuel apparaîtra aussitôt dans l'afficheur ⑦.

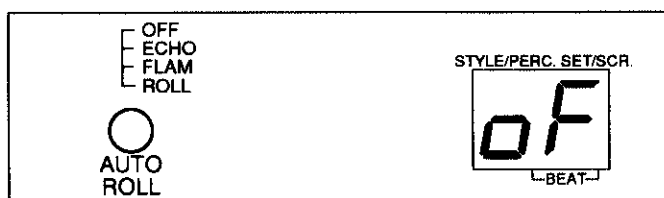

Remarque: La fonction de roulement automatique est automatiquement coupée à chaque que l'interrupteur d'alimentation POWER ⑧ est commuté sur marche.

2. Appuyer successivement sur la touche AUTO ROLL pour choisir le réglage voulu.

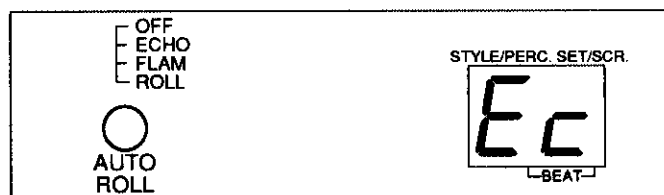

Quand le réglage "echo" est sélectionné, l'ensemble DD-12 rajoute à chacune des notes une série de huitième de note qui s'estompe dans l'espace d'une mesure.

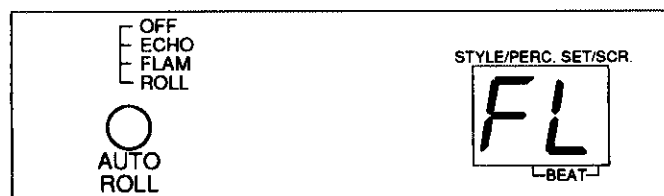

3.4 Función de Redoble Automático

La DD-12 ofrece una función de Redoble Automático que le permite obtener automáticamente redobles suaves, toques de tambor y ecos para dar mayor vivacidad a su ejecución musical. Como la longitud y la velocidad de cada uno de estos efectos varían automáticamente de acuerdo con el tempo, todo lo que debe hacer usted es golpear la primera nota a su debido tiempo y la DD-12 hará el resto. Hasta un instrumentista de percusión novato puede obtener sonidos realmente profesionales.

1. Presione una vez el botón AUTO ROLL ⑭. La fijación actual de Redoble Automático aparecerá en el visualizador ⑦.

Nota: La función de Redoble Automático se desactiva automáticamente al poner en el interruptor POWER ⑧ en la posición ON.

2. Presione repetidamente el botón AUTO ROLL para seleccionar la fijación deseada.

Cuando seleccione la fijación "echo", la DD-12 añadirá a cada nota una serie de ecos de corchea que se desvanecen sobre el espacio de un compás.

Le réglage "flam" transforme chaque note jouée en dédoublement de note (double note).

La fijación "flam" produce convierte cada nota que usted toque en un toque de tambor (una nota doble).

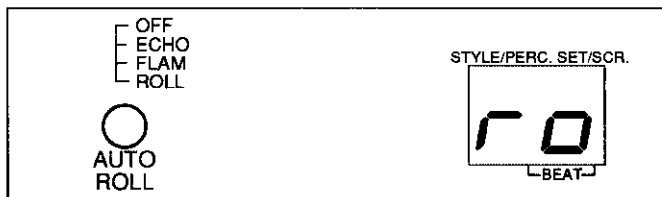

Quand le réglage "roll" est choisi, l'ensemble DD-12 produit un roulement synchronisé au rythme à chaque fois qu'un des tampons de percussion ⑤ est frappé ou que la pédale est actionnée.

Cuando seleccione la fijación "roll", la DD-12 producirá un redoble sincronizado con el tempo cada vez que usted golpee uno de los accionadores ⑤ o el pedal.

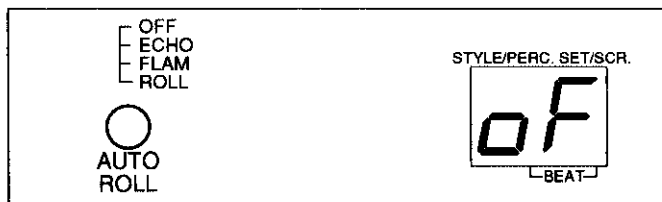

Une pression supplémentaire de la touche AUTO ROLL permet de sortir de la fonction de roulement automatique.

Al presionar el botón AUTO ROLL una vez más, se desactivará nuevamente la función de Redoble Automático.

3. L'afficheur continuera à faire apparaître le nouveau réglage pendant quelques secondes puis fera réapparaître le style ou le numéro de jeu de percussion préalablement affiché.

3. El visualizador seguirá mostrando la nueva fijación por un par de segundos, luego regresa al estilo previamente visualizado o al número del grupo de percusión.

Remarque: Il peut se produire que la fonction de roulement automatique produise des sons quasiment inaudibles ou semblables à des bruits suivant la sélection de l'instrument et le réglage de rythme choisi pour laquelle il est utilisé.

Nota: La función de Redoble Automático puede producir a veces sólo efectos calmados o parecidos a ruido, según la selección del instrumento y la fijación del tempo.

3.5 Plage de frottement

La plage de frottement qui constitue une réelle innovation de l'ensemble DD-12 permet de rajouter une gamme très complète d'effets acoustiques à son répertoire. Il est ainsi possible de jouer de la plage de frottement en faisant parcourir l'extrémité d'une des baguettes de percussion ou le dos d'un doigt d'avant en arrière sur toute la longueur de la plage de frottement. Des expériences les plus diverses peuvent être faites par le truchement d'autres techniques d'interprétation tel que le tapotement des doigts à intervalle régulier de la droite vers la gauche ou dans le sens inverse.) Jusqu'à neuf sonorités d'instruments différents peuvent affectées à la plage de frottement en procédé de la façon décrite ci-après. L'affectation de la plage de frottement est totalement indépendante de la sélection de jeu de percussion et ne changera pas quand bien même un autre jeu de percussion est choisi.

3.5 Raspador

El innovativo raspador de la DD-12 añade un nuevo campo de efectos sónicos a su repertorio. Usted podrá tocar el rapador pasando la punta de una baqueta de percusión o un dedo a lo largo de su longitud. (Puede mover sus dedos de derecha a izquierda, o viceversa, a intervalos deseados) Podrá asignar uno de los nueve diferentes sonidos instrumentales al raspador siguiendo el método descrito a continuación. La asignación al raspador se hace independientemente de la selección de grupo de percusión, y no cambiará aunque usted seleccione un nuevo grupo de percusión.

1. Appuyer une seule fois sur la touche SCRAPER/ASSIGN ②. La sélection actuelle de l'instrument utilisé pour le mode de frottement apparaît dans l'afficheur ⑦.

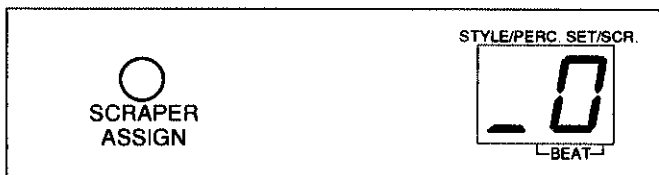

Remarque: La sélection de mode de frottement "_0" (AUTO HARP) est automatiquement choisie quand l'interrupteur d'alimentation POWER ⑧ est commuté sur marche.

1. Presione una vez el botón SCRAPER ASSIGN ②. La selección del instrumento del raspador aparecerá en el visualizador ⑦.

Nota: Se selecciona automáticamente el raspador "_0" (AUTO HARP) al poner el interruptor POWER ⑧ en ON.

2. Appuyer successivement sur la touche SCRAPER/ASSIGN jusqu'à parvenir à la position désirée. L'ensemble DD-12 parcourera les neuf options offertes puis reviendra sur la position "_0" après avoir atteint la position "_8".

2. Presione repetidamente el botón SCRAPER ASSIGN para seleccionar la fijación deseada. El visualizador de la DD-12 cambiará la indicación entre 9 alternativas, regresando a "_0" cuando alcance "_8".

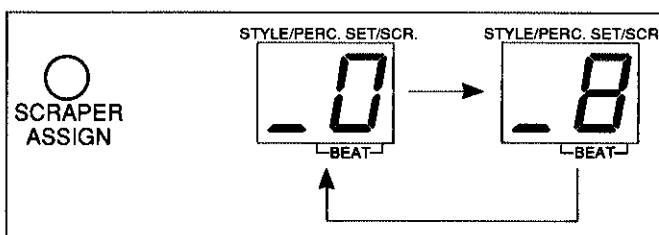

3. L'afficheur continuera à faire apparaître le numéro du nouvel instrument de fonction par plage de frottement pendant quelques secondes puis fera réapparaître le style ou le numéro de jeu de percussion préalablement affiché.

3. El visualizador continuará mostrando el número del nuevo instrumento raspador por dos segundos, luego retorna al estilo previamente visualizado o al número del grupo de percusión.

Remarque: Ne pas frotter la plage de frottement de l'ongle ni avec des objets durs car ceci aurait pour effet d'endommager la surface de la plage de frottement ou de déformer la plage de frottement.

Nota: No raspe el raspador con las uñas u objetos duros, ya que esta práctica puede dañar o deformar la superficie del raspador.

4. Accompagnement automatique

L'ensemble DD-12 est capable de vous assurer un accompagnement en disposant de 100 styles de rythmes automatiques, ce qui couvre une très grande variété de genres musicaux. Ces styles sont mentionnés dans la liste des styles ① qui est elle-même divisée en listes droite et gauche sur le pupitre de commande. Il est possible de choisir et de jouer n'importe quel style, après quoi, une interprétation en parallèle peut être faite par des techniques de percussion manuelle telles qu'elles sont décrites dans le chapitre qui précède.

Essayer en appuyant sur la touche START/STOP ⑯. L'ensemble DD-12 commencera à jouer suivant le style 00 (DANCE 1), poursuivra dans une note grave et un accord. Ce style est automatiquement sélectionné en tant qu'accompagnement courant à chaque fois que l'instrument est mis sous tension avec l'interrupteur d'alimentation POWER ⑧. Dès que la fonction d'accompagnement automatique est mise en vigueur, il continuera à jouer aussi longtemps qu'il est sous tension. L'arrêt peut être obtenu en appuyant sur la touche START/STOP ⑯ une seconde fois.

4.1 La fonction d'accord automatique de grave

À chaque fois que l'ensemble DD-12 est mis sous tension avec l'interrupteur d'alimentation POWER ⑧, le témoin placé au-dessus de la touche AUTO BASS CHORD ⑮ s'allume. Cela signifie que la fonction d'accord automatique de grave est mise en vigueur.

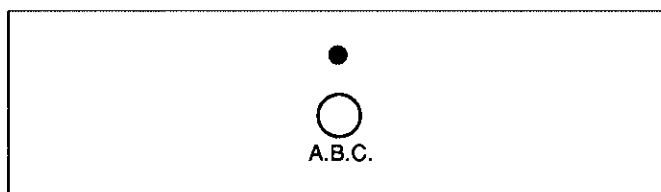

En mettant la fonction d'accompagnement automatique en service, vous avez probablement maintenant une idée assez précise de ce dont est capable de faire la fonction d'accord automatique de grave. Fondamentalement, elle ajoute une ligne grave et un thème d'accord à la section rythmique, ce qui vous offre une section rythmique complète avec laquelle il est possible d'effectuer une interprétation. Les instruments qui sont rajoutés jouent une progression d'accord préprogrammée correspondant plus ou moins au style d'accompagnement sélectionné.

Il est bien entendu qu'il n'est pas imposé de faire systématiquement usage de cette progression d'accord. La fonction de mémoire d'accord décrite dans le chapitre 5 vous permettra de créer vos propres morceaux complétés par des progressions d'accord. Une autre formule consiste à continuer l'interprétation sans le thème mélodique autre que celui de la percussion auquel cas il suffit d'appuyer sur la touche AUTO BASS CHORD ⑮ pour interrompre la fonction d'accord automatique de grave.

4. Acompañamiento Automático

La DD-12 es capaz de acompañarle con 100 estilos rítmicos que abarcan una gama muy amplia de géneros musicales. Estos estilos se muestran en la lista de estilos STYLE LIST ① que está dividida entre la derecha e izquierda del panel de control. Usted podrá seleccionar y reproducir cualquiera de estos estilos rítmicos, luego tocarlo al mismo tiempo utilizando las técnicas de percusión manual descritas en el capítulo anterior.

Presione el botón START/STOP ⑯. La DD-12 empezará a tocar el estilo 00 (DANCE 1), junto con una línea de bajo y patrón de acorde. Este estilo se selecciona automáticamente, como el estilo de acompañamiento normal, cada vez que ponga el interruptor POWER ⑧ en ON. Una vez que inicie el acompañamiento automático, no se interrumpirá hasta que vuelva a presionar el botón START/STOP.

4.1 Acompañamiento Automático de Acordes y Bajo

Cada vez que active el interruptor POWER ⑧ de la DD-12, se encenderá el indicador situado sobre el botón AUTO BASS CHORD ⑮. Esto significa que se ha activado la Función Automática de Acordes y Bajo.

Si usted ha tocado el Acompañamiento Automático, puede tener una buena idea de la Función Automática de Acordes y Bajo. Básicamente, esta función añade una línea de bajo y un patrón de acorde a la sección rítmica. Los instrumentos añadidos tocan una sucesión de acordes memorizada que más o menos se adapta al estilo de acompañamiento seleccionado.

Naturalmente, no tiene que utilizar esta sucesión de acordes si usted no desea. La función de Memoria de Acordes descrita en el Capítulo 5 le permite crear sus propias canciones, junto con las sucesiones de acordes. O si prefiere tocar sin otros sonido, excepto la percusión, presione el botón AUTO BASS CHORD ⑮ para desactivar la Función Automática de Acordes y Bajo.

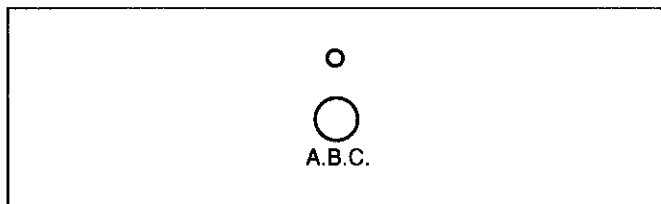

Cette fonction peut être mise en vigueur ou interrompue à tout moment en appuyant tout simplement sur cette touche.

4.2 Sélection du style d'accompagnement

Il est possible d'opter pour cette méthode et de choisir un autre style à tout moment en procédant de la façon indiquée ci-dessous même lorsque la fonction d'accompagnement automatique est en vigueur.

1. Vérifier tout d'abord que le témoin placé au-dessus de la touche STYLE/PERCUSSION SET ⑭ est allumé. S'il ne l'est pas, appuyer sur la touche STYLE/PERCUSSION SET. Le témoin s'allume et le nombre du style couramment sélectionné apparaît dans l'afficheur ⑦.

Usted podrá activar y desactivar la función con sólo presionar este botón.

4.2 Selección del estilo de acompañamiento

Puede utilizarse el método descrito a continuación para seleccionar un distinto estilo en cualquier momento, aun durante el Acompañamiento Automático.

1. En primer lugar, verifique que está encendido el indicador sobre el botón STYLE/PERCUSSION SET ⑭. De lo contrario, presione el botón STYLE/PERCUSSION SET. Se encenderá el indicador y el número del estilo seleccionado aparecerá en el visualizador ⑦.

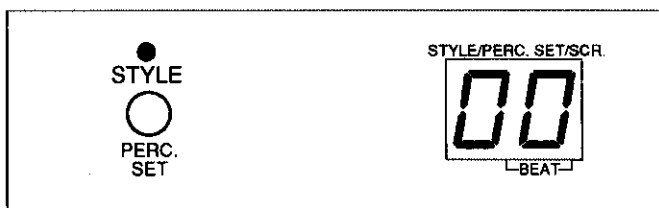

Remarque: Le style 00 (DANCE 1) est automatiquement sélectionné à chaque fois que l'interrupteur d'alimentation POWER ⑧ est commuté sur marche.

Nota: El estilo 00 (DANCE 1) se selecciona automáticamente cada vez que active el interruptor POWER ⑧.

2. Se servir des touches numériques ② pour effectuer l'introduction du numéro du style désiré (00 à 99).

2. Utilice los botones numéricos ② para registrar el número del estilo deseado (00 a 99).

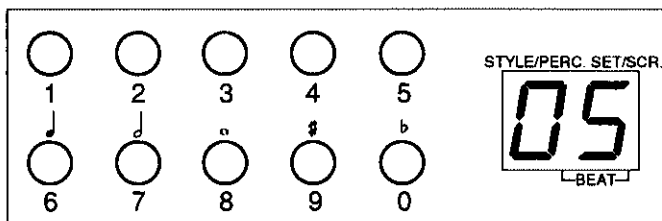

La sélection d'un style d'accompagnement doit toujours être faite en introduisant un nombre à deux chiffres. Par exemple, pour choisir le style 05 (DANCE 6), appuyer sur la touche numérique "0" puis sur la touche numérique "5". Si la fonction d'accompagnement automatique est déjà en application, le nouveau style sera joué au début de la mesure suivante dès que le deuxième chiffre du numéro choisi est introduit.

Registre siempre dos dígitos para seleccionar el estilo de acompañamiento. Por ejemplo, para seleccionar el estilo 05 (DANCE 6), presione el botón "0" y luego el botón "5". Si el Acompañamiento Automático está ya activado, el nuevo estilo empezará a tocar al comienzo del siguiente ritmo después de registrar el segundo dígito de su número.