

Table of content

| | |
|--------------------------------|-----|
| ASUS contact information | ii |
| English | 1 |
| Français | 6 |
| Deutsch | 11 |
| Italiano | 16 |
| Español | 21 |
| Русский..... | 26 |
| Nederlands..... | 31 |
| 繁體中文 | 36 |
| 简体中文 | 41 |
| 日本語 | 46 |
| 한국어 | 51 |
| Português | 56 |
| Türkçe | 61 |
| عربي | 66 |
| ភ្នំពេញ | 71 |
| Dansk | 76 |
| Suomi | 81 |
| Norsk | 86 |
| Svenska | 91 |
| Polski | 96 |
| Česky | 101 |
| Magyar | 106 |
| Română..... | 111 |
| Srpski | 116 |
| Ελληνικά..... | 121 |
| Indonesia..... | 126 |
| Български | 131 |
| Slovensky..... | 136 |
| Eesti | 141 |
| Lietuvių | 146 |
| Latviski | 151 |

ASUS contact information

ASUSTeK COMPUTER INC.

Address 15 Li-Te Road, Peitou, Taipei, Taiwan 11259
Telephone +886-2-2894-3447
Fax +886-2-2890-7798
E-mail info@asus.com.tw
Web site www.asus.com.tw

Technical Support

Telephone +86-21-38429911
Online support support.asus.com

ASUS COMPUTER INTERNATIONAL (America)

Address 44370 Nobel Drive, Fremont, CA 94538, USA
Fax +1-510-608-4555
Web site usa.asus.com

Technical Support

Telephone +1-812-282-2787
Support fax +1-812-284-0883
Online support support.asus.com

ASUS COMPUTER GmbH (Germany and Austria)

Address Harkort Str. 21-23, D-40880 Ratingen, Germany
Telephone +49-2102-95990
Fax +49-2102-959911
Web site www.asus.de
Online contact www.asus.de/sales

Technical Support

Telephone +49-1805-010923
Support Fax +49-2102-9599-11
Online support support.asus.com

ASUS[®]

VH196 Series LCD Monitor

English

Quick Start Guide

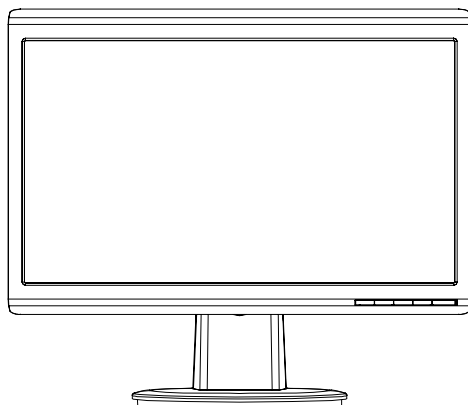

Safety information

- Before setting up the monitor, carefully read all the documentation that came with the package.
- To prevent fire or shock hazard, never expose the monitor to rain or moisture.
- The monitor should be operated only from the type of power source indicated on the label. If you are not sure of the type of power supplied to your home, consult your dealer or local power company.
- Use the appropriate power plug which complies with your local power standard.
- To ensure satisfactory operation, use the monitor only with UL listed computers which have appropriate configured receptacles marked between 100-240V AC.
- If you encounter technical problems with the monitor, contact a qualified service technician or your retailer.

Monitor introduction

Front view

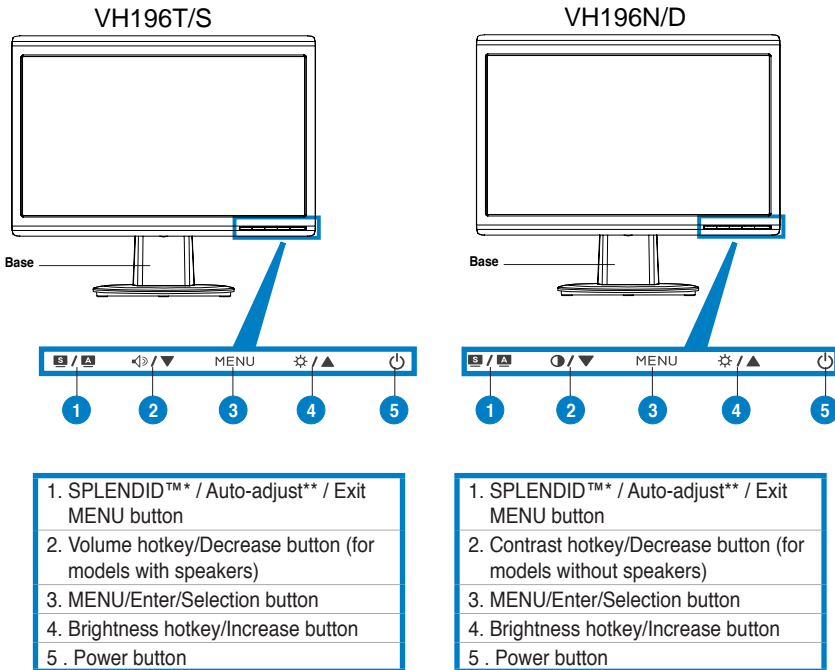

* Hotkey for 5 video preset mode selection.

** Adjusts the image automatically by pressing the button for 2-3 seconds.

Rear view

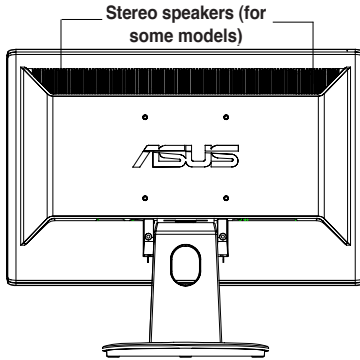

Connecting the cables

Connect the cables as shown:

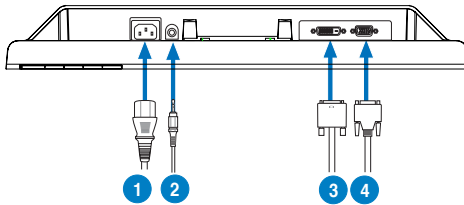





- | |
|--|
| 1. Power cord |
| 2. Audio-in cable (for models with speakers) |
| 3. DVI signal cable (for some models) |
| 4. VGA signal |

- **To connect the power cord:** connect one end of the power cord securely to the monitor's AC input port, and the other end to a power outlet.
- **To connect the VGA/DVI cable:**
 - Plug the VGA/DVI connector to the LCD monitor's VGA/DVI port.
 - Connect the other end of the VGA/ DVI cable to your computer's VGA/ DVI port.
 - Tighten the two screws to secure the VGA/DVI connector.
- **To connect the audio cable (For those models with speakers):** connect one end of the audio cable to the monitor's Audio-in port, and the other end to the computer's audio-out port.



When both the VGA and the DVI cables are connected, you can choose either VGA mode or DVI mode from the Input Select item of the OSD functions (for some models).

Troubleshooting (FAQ)

| Problem | Possible Solution |
|--|--|
| Power LED is not ON | <ul style="list-style-type: none"> Press the  button to check if the monitor is in the ON mode. Check if the power cord is properly connected to the monitor and the power outlet. |
| The power LED lights amber and there is no screen image | <ul style="list-style-type: none"> Check if the monitor and the computer are in the ON mode. Make sure the signal cable is properly connected the monitor and the computer. Inspect the signal cable and make sure none of the pins are bent. Connect the computer with another available monitor to check if the computer is properly working. |
| Screen image is too light or dark | <ul style="list-style-type: none"> Adjust the Contrast and Brightness settings via OSD. |
| Screen image is not centered or sized properly | <ul style="list-style-type: none"> Press the  /  button for 2–3 seconds to automatically adjust the image (VGA input only). Adjust the H-Position or V-Position settings via OSD (VGA input only). |
| Screen image bounces or a wave pattern is present in the image | <ul style="list-style-type: none"> Make sure the signal cable is properly connected to the monitor and the computer. Move away electrical devices that may cause electrical interference. |
| Screen image has color defects (white does not look white) | <ul style="list-style-type: none"> Inspect the signal cable and make sure that none of the pins are bent. Perform All Reset via OSD. Adjust the R/G/B color settings or select the Color Temperature via OSD. |
| Screen image is blurry or fuzzy | <ul style="list-style-type: none"> Press the  /  button for 2–3 seconds to automatically adjust the image (VGA input only). Adjust the Phase and Clock settings via OSD (VGA input only). |
| No sound or sound is low (for models with speakers) | <ul style="list-style-type: none"> Ensure that the audio cable is properly connected to the monitor and the computer Adjust the volume settings of both your monitor and computer. Ensure that the computer sound card driver is properly installed and activated. |

Supported operating modes

| Resolution | Refresh Rate | Horizontal Frequency |
|----------------------|--------------|----------------------|
| 640 x 480 | 60 Hz | 31.5 kHz |
| 640 x 480 | 72 Hz | 37.9 kHz |
| 640 x 480 | 75 Hz | 37.5 kHz |
| 720 x 400 | 70 Hz | 31.5 kHz |
| 800 x 600 | 56 Hz | 35.1 kHz |
| 800 x 600 | 60 Hz | 37.9 kHz |
| 800 x 600 | 75 Hz | 46.9 kHz |
| 1024 x 768 | 60 Hz | 48.4 kHz |
| 1024 x 768 | 70 Hz | 56.5 kHz |
| 1152 x 864 | 75 Hz | 67.5 kHz |
| 1280 x 720 | 60 Hz | 44.7 kHz |
| 1280 x 768 | 60 Hz | 47.4 / 47.8 kHz |
| 1280 x 768 | 75 Hz | 60.3 kHz |
| 1280 x 800 | 60 Hz | 49.6 kHz |
| 1280 x 960 | 60 Hz | 60.0 kHz |
| 1280 x 1024 | 60 Hz | 64.0 kHz |
| 1360 x 768 | 60 Hz | 47.7 kHz |
| 1440 x 900 (Primary) | 60 Hz | 55.5 kHz / 55.9 kHz |

* Modes not listed in the table may not be supported. For optimal resolution, we recommend that you choose a mode listed in the table above.



Moniteur LCD Séries VH196

Français

Guide de démarrage rapide

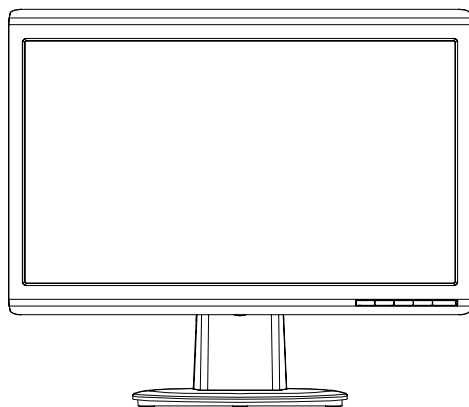

Informations sur la sécurité

- Avant de configurer le moniteur, assurez-vous d'avoir lu toute la documentation incluse dans le paquet.
- Pour éviter les risques d'incendie et de choc électrique, n'exposez pas le moniteur à la pluie ou à l'humidité.
- Le moniteur ne doit être utilisé qu'avec le type de source d'alimentation indiqué sur l'étiquette à l'arrière. Si vous n'êtes pas sûr du type d'alimentation électrique dont vous disposez, contactez votre revendeur ou votre fournisseur en électricité local.
- Utilisez la prise d'alimentation compatible avec les standards électriques de votre région.
- Pour assurer un fonctionnement correct, n'utilisez le moniteur qu'avec des ordinateurs certifiés UL, et fonctionnant entre 110-240V.
- Si vous rencontrez un problème technique avec votre moniteur, contactez un technicien qualifié ou votre revendeur.

Introduction au moniteur

Vue avant

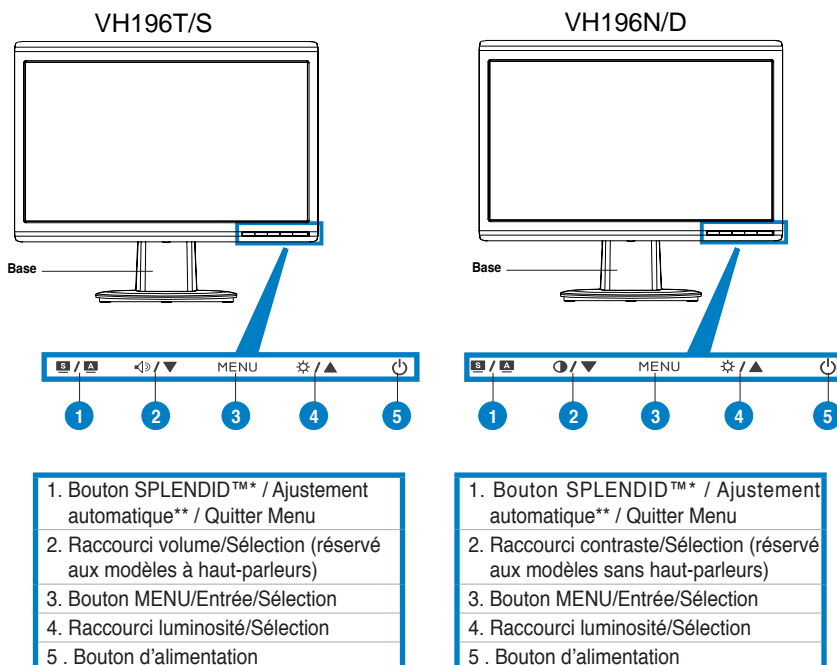

* Raccourci d'activation de 5 modes vidéo.

** Ajuste l'image automatiquement via la pression de ce bouton pendant 2-3 secondes.

Vue arrière

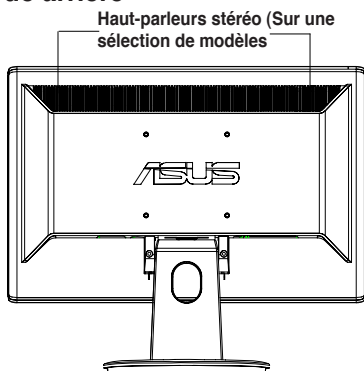

Connecter les câbles

Connectez les câbles à l'aide des instructions suivantes :

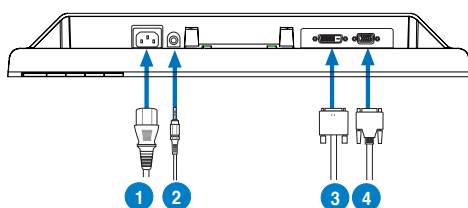





- | |
|--|
| 1. Cordon d'alimentation |
| 2. Câble audio (réservé aux modèles à haut-parleurs) |
| 3. Câble DVI (sur une sélection de modèles) |
| 4. Câble VGA |

- **Pour connecter le cordon d'alimentation** : connectez une extrémité du cordon d'alimentation au port AC-in du moniteur, et l'autre extrémité à une source électrique.
- **Pour connecter le câble VGA / DVI** :
 - Branchez le connecteur VGA/DVI au port VGA/DVI du moniteur LCD.
 - Connectez l'autre extrémité du câble VGA/DVI au port VGA/DVI de votre ordinateur.
 - Serrez les deux vis pour sécuriser le connecteur VGA/DVI.
- **Pour connecter le câble audio** : connectez une extrémité du câble audio au port d'entrée audio du moniteur, et l'autre extrémité au port de sortie audio de l'ordinateur.



Lorsque les câbles VGA et DVI sont tous deux connectés, vous pouvez choisir d'utiliser le mode VGA ou DVI comme source vidéo depuis le menu OSD (sur une sélection de modèles).

Dépannage (FAQ)

| Problème | Solution possible |
|--|---|
| Le voyant d'alimentation ne s'allume pas | <ul style="list-style-type: none">• Appuyez sur le bouton  pour vérifier que le moniteur est bien sous tension.• Vérifiez si le cordon d'alimentation est bien connecté au moniteur et à une prise électrique. |
| Le voyant d'alimentation s'allume en ambré et aucune image n'apparaît à l'écran | <ul style="list-style-type: none">• Vérifiez que le PC et le moniteur sont bien sous tension.• Assurez-vous que le câble de signal utilisé est bien connecté au moniteur et au PC.• Inspectez le câble de signal utilisé pour vous assurer qu'aucune des broches ne sont pliées.• Connectez, si possible, le PC à un autre moniteur pour vérifier que le problème ne provient pas du PC. |
| L'image est trop claire ou trop sombre | <ul style="list-style-type: none">• Ajustez les réglages de contraste et de luminosité via OSD. |
| L'image n'est pas correctement centrée ou de mauvaise taille | <ul style="list-style-type: none">• Appuyez sur le bouton  /  pendant 2-3 secondes pour ajuster automatiquement l'image. (Entrée VGA uniquement).• Ajustez la position horizontale ou verticale via OSD. (Entrée VGA uniquement). |
| L'image saute et des vaguelettes apparaissent à l'écran | <ul style="list-style-type: none">• Assurez-vous que le câble de signal utilisé est bien connecté au moniteur et au PC.• Déplacez tout périphérique électrique pouvant causer des interférences électriques. |
| Les couleurs apparaissant à l'écran sont anormales (les blancs n'apparaissent pas blanc) | <ul style="list-style-type: none">• Inspectez le câble de signal utilisé pour vous assurer qu'aucune des broches ne sont pliées.• Effectuez une réinitialisation via OSD.• Ajustez les réglages des couleurs ou sélectionnez une température de couleur via OSD. |
| L'image est trouble ou brouillée | <ul style="list-style-type: none">• Appuyez sur le bouton  /  pendant 2-3 secondes pour ajuster automatiquement l'image. (Entrée VGA uniquement).• Ajustez les paramètres de Phase et de Fréquence via OSD. (Entrée VGA uniquement). |
| Pas de son ou son trop bas (réservé aux modèles à haut-parleurs) | <ul style="list-style-type: none">• Assurez-vous que le câble audio est correctement connecté au moniteur et au PC.• Ajustez les réglages du volume du PC et du moniteur.• Assurez-vous que les pilotes de la carte son du PC sont bien installés et activés. |

Modes de fonctionnement supportés

| Résolution | Taux de rafraîchissement | Fréquence horizontale |
|----------------------|--------------------------|-----------------------|
| 640 x 480 | 60 Hz | 31.5 kHz |
| 640 x 480 | 72 Hz | 37.9 kHz |
| 640 x 480 | 75 Hz | 37.5 kHz |
| 720 x 400 | 70 Hz | 31.5 kHz |
| 800 x 600 | 56 Hz | 35.1 kHz |
| 800 x 600 | 60 Hz | 37.9 kHz |
| 800 x 600 | 75 Hz | 46.9 kHz |
| 1024 x 768 | 60 Hz | 48.4 kHz |
| 1024 x 768 | 70 Hz | 56.5 kHz |
| 1152 x 864 | 75 Hz | 67.5 kHz |
| 1280 x 720 | 60 Hz | 44.7 kHz |
| 1280 x 768 | 60 Hz | 47.4 / 47.8 kHz |
| 1280 x 768 | 75 Hz | 60.3 kHz |
| 1280 x 800 | 60 Hz | 49.6 kHz |
| 1280 x 960 | 60 Hz | 60.0 kHz |
| 1280 x 1024 | 60 Hz | 64.0 kHz |
| 1360 x 768 | 60 Hz | 47.7 kHz |
| 1440 x 900 (Primary) | 60 Hz | 55.5 kHz / 55.9 kHz |

* Les modes non listés dans ce tableau peuvent ne pas être supportés. Pour une résolution optimale, il est recommandé de sélectionner un mode listé dans le tableau.

ASUS[®]

VH196 Serie LCD-Monitor

Schnellstarthilfe

Deutsch

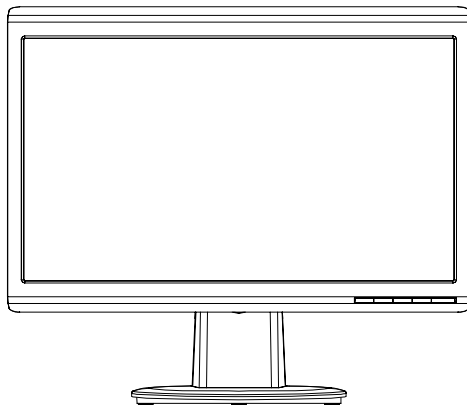

Sicherheitsinformationen

- Bevor Sie den Monitor installieren, lesen Sie sorgfältig alle mitgelieferten Informationen.
- Um Feuer- und Stromschlagrisiken zu vermindern, setzen Sie den Monitor niemals Regen oder Feuchtigkeit aus.
- Der Monitor sollte nur mit der auf dem Aufkleber bezeichneten Spannung betrieben werden. Sind Sie sich über die Spannung der von Ihnen benutzten Steckdose nicht sicher, erkundigen Sie sich bei Ihrem Energieversorgungsunternehmen vor Ort.
- Verwenden Sie Stromstecker, die mit den Stromstandards Ihrer Region übereinstimmen.
- Um einen sicheren Betrieb zu gewährleisten, verwenden Sie den Monitor nur in Verbindung mit Computern, die dem UL-Standard entsprechen und über korrekt eingestellte Anschlüsse mit einer Spannung von 100-240V~ verfügen.
- Sollten technische Probleme mit dem Produkt auftreten, kontaktieren Sie den qualifizierten Kundendienst oder Ihre Verkaufsstelle.

Deutsch

Monitoreinführung

Vorderansicht

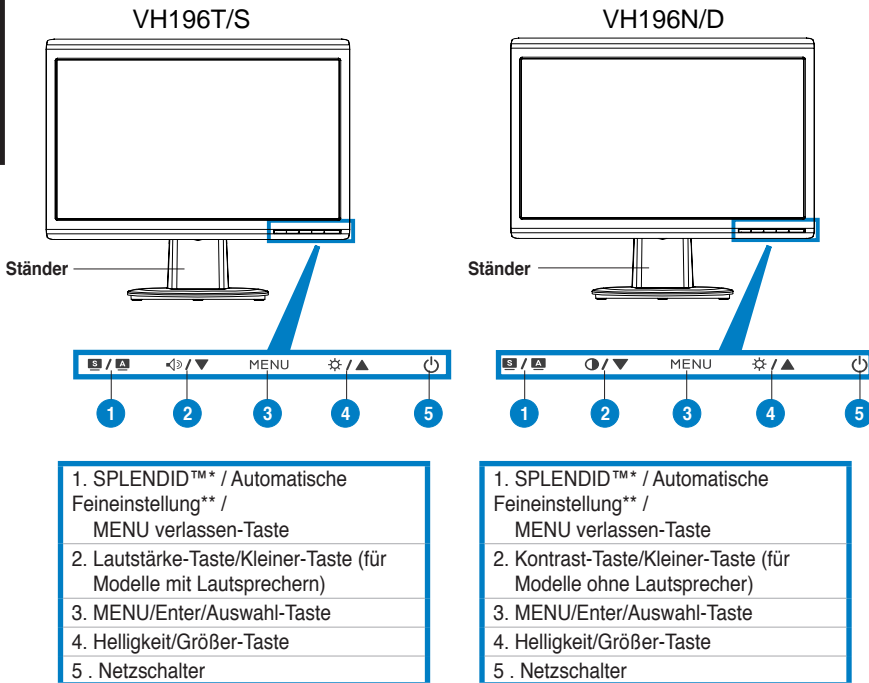

* Hotkey für 5 voreingestellte Videoansichten.

** Passt das Bild automatisch an, wenn der Knopf für 2-3 Sekunden gedrückt wird

Rückseite

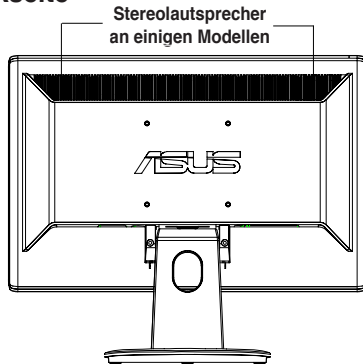

Anschließen der Kabel

Schließen Sie die Kabel folgendermaßen an:

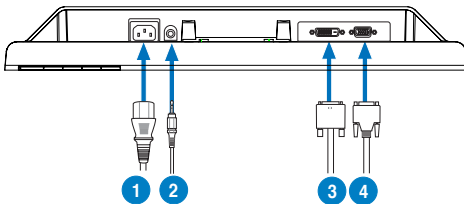

- | |
|--|
| 1. Netzkabel |
| 2. Audio-Eingangskabel (für Modelle mit Lautsprechern) |
| 3. DVI-Signalkabel (für einige Modelle) |
| 4. VGA-Signal |

- **So schließen Sie das Netzkabel an:** Verbinden Sie das eine Ende des Audiokabels mit dem Stromeingang des Monitors und das andere mit einer Steckdose.
- **So schließen Sie das VGA- / DVI-Kabel an:**
 - a. Verbinden Sie das eine Ende des VGA / DVI-Kabels mit dem Monitor.
 - b. Schließen Sie das andere Ende an den VGA-/DVI-Anschluss Ihres Computers an.
 - c. Ziehen Sie die Schrauben fest.



Wenn gleichzeitig VGA- und DVI-Kabel angeschlossen sind, können Sie über das Element **Input Select** der OSD-Funktion den VGA- oder DVI-Modus auswählen.

- **So schließen Sie das Audiokabel an:** Verbinden Sie das eine Ende des Audiokabels mit dem Audioeingang des Monitors und das andere Ende mit dem Audioausgang Ihres Computers.

Problembehandlung (Häufig gestellte Fragen)

| Problem | Mögliche Lösung |
|---|--|
| Power-LED leuchtet nicht | <ul style="list-style-type: none"> Berühren Sie den -Schalter, um zu überprüfen, ob der Monitor eingeschaltet ist. Prüfen Sie, ob das Netzkabel korrekt mit dem Monitor und der Stromquelle verbunden ist. |
| Die Power-LED leuchtet orange, und der Bildschirm zeigt nichts an | <ul style="list-style-type: none"> Prüfen Sie, ob der Monitor und der Computer eingeschaltet sind. Stellen Sie sicher, dass das Signalkabel korrekt mit dem Monitor und dem Computer verbunden ist. Prüfen Sie, ob die Pole des Signalkabels verbogen sind. Verbinden Sie den Computer mit einem anderen verfügbaren Monitor, um zu prüfen, ob die Computereinstellungen korrekt sind. |
| Die Anzeige ist zu hell oder zu dunkel | <ul style="list-style-type: none"> Stellen Sie Kontrast und Helligkeit über das OSD ein. |
| Die Anzeige ist nicht mittig, oder korrekt proportioniert | <ul style="list-style-type: none"> Berühren Sie den  / -Schalter für zwei Sekunden, um die Anzeige automatisch zu justieren. Verändern Sie die H-Position oder V-Position-Einstellungen über das OSD. |
| Die Anzeige wackelt oder zeigt ein Wellenmuster an | <ul style="list-style-type: none"> Stellen Sie sicher, dass das Signalkabel korrekt mit dem Monitor und dem Computer verbunden ist. Entfernen Sie elektrische Geräte, die Interferenzen hervorrufen könnten. |
| Die Anzeige ist defekt (weiß wird nicht als weiß angezeigt) | <ul style="list-style-type: none"> Prüfen Sie, ob die Pole des Signalkabels verbogen sind Führen Sie ein Reset über das OSD aus. Verändern Sie die R/G/B-Farbeinstellungen oder stellen Sie die Farbtemperatur über das OSD ein. |
| Die Anzeige ist verschwommen | <ul style="list-style-type: none"> Drücken Sie den  / -Schalter für zwei Sekunden, um die Anzeige automatisch zu justieren (nur VGA-Ausgang) Verändern Sie Phasen- und Takteinstellungen über das OSD (nur VGA-Ausgang) |
| Kein Ton, oder Ton zu leise (für Modelle mit Lautsprechern) | <ul style="list-style-type: none"> Stellen Sie sicher, dass das Audiokabel korrekt mit dem Monitor und dem Computer verbunden ist. Verändern Sie die Lautstärkeneinstellung an Ihrem Computer und dem Monitor. Stellen Sie sicher, dass der Soundkartentreiber Ihres Computers installiert und aktiviert ist. |

Unterstützte Betriebsmodi

| Auflösung | Auffrischrate | Horizontale Frequenz |
|---------------------|---------------|----------------------|
| 640 x 480 | 60 Hz | 31.5 kHz |
| 640 x 480 | 72 Hz | 37.9 kHz |
| 640 x 480 | 75 Hz | 37.5 kHz |
| 720 x 400 | 70 Hz | 31.5 kHz |
| 800 x 600 | 56 Hz | 35.1 kHz |
| 800 x 600 | 60 Hz | 37.9 kHz |
| 800 x 600 | 75 Hz | 46.9 kHz |
| 1024 x 768 | 60 Hz | 48.4 kHz |
| 1024 x 768 | 70 Hz | 56.5 kHz |
| 1152 x 864 | 75 Hz | 67.5 kHz |
| 1280 x 720 | 60 Hz | 44.7 kHz |
| 1280 x 768 | 60 Hz | 47.4 / 47.8 kHz |
| 1280 x 768 | 75 Hz | 60.3 kHz |
| 1280 x 800 | 60 Hz | 49.6 kHz |
| 1280 x 960 | 60 Hz | 60.0 kHz |
| 1280 x 1024 | 60 Hz | 64.0 kHz |
| 1360 x 768 | 60 Hz | 47.7 kHz |
| 1440 x 900(Primary) | 60 Hz | 55.5 kHz / 55.9 kHz |

Deutsch

* Nicht in der Tabelle aufgeführte Modi werden wahrscheinlich nicht unterstützt. Für optimale Auflösung wird empfohlen, einen Modus aus der obigen Tabelle auszuwählen.

ASUS[®]

Monitor LCD Serie VH196

Guida Rapida

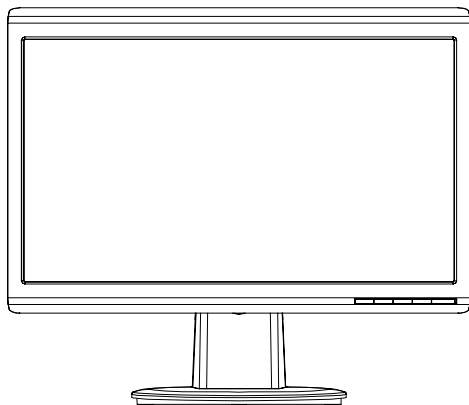

Italiano

Informazioni in materia di Sicurezza

- Prima di installare il monitor, leggere attentamente l'intera documentazione fornita con la confezione.
- Per evitare il rischio d'incendio o di scosse elettriche, non esporre mai il monitor a pioggia o umidità.
- Il monitor si dovrebbe far funzionare soltanto con il tipo di alimentazione indicato sull'etichetta. In caso di incertezza sul tipo di alimentazione della propria abitazione, consultare il fornitore o la società elettrica locale.
- Utilizzare la spina corretta, conforme agli standard elettrici locali.
- Per assicurare un corretto funzionamento, utilizzare il monitor soltanto con computer marchiati UL, con ricettacoli configurati fra 100 e 240V AC.
- Se si riscontrano problemi tecnici con il monitor, contattare un tecnico abilitato per l'assistenza o il rivenditore.

Descrizione del Monitor

Vista Frontale

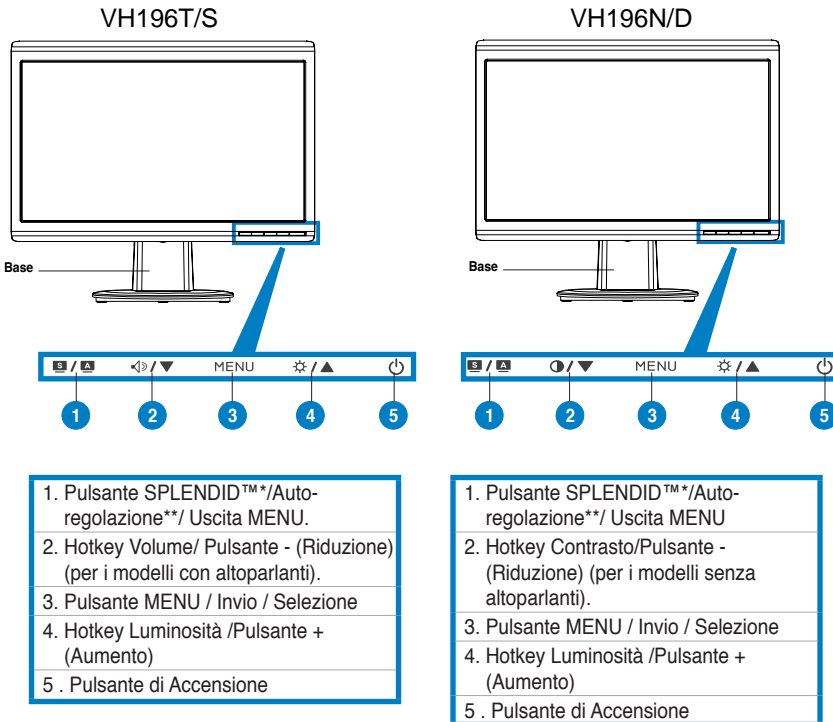

* Tasto rapido per la selezione delle 5 modalità video preimpostate.

** Regolazione automatica dell'immagine mediante pressione del pulsante per 2-3 secondi.

Vista Posteriore

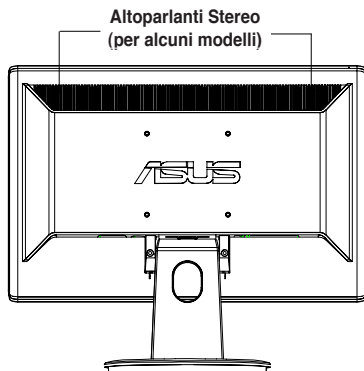

Connessioni dei Cavi

Collegare i cavi come indicato in figura:

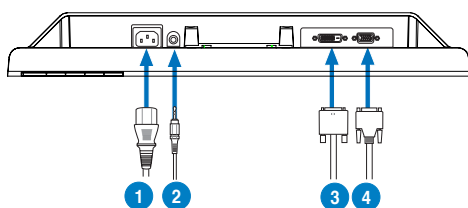





1. Cavo di Alimentazione
2. Cavo Audio-in (per i modelli con altoparlanti)
3. Cavo segnale DVI (per alcuni modelli)
4. Segnale VGA

- **Per collegare il cavo di alimentazione:** fissare un' estremità dell' alimentatore alla porta ingresso AC del monitor e l' altra ad una presa di corrente.
- **Per collegare il cavo VGA/DVI :**
 - a. Inserire il connettore VGA/DVI alla porta VGA/DVI del monitor LCD
 - b. Collegare l'altra estremità del cavo VGA DVI alla porta VGA/DVI del computer.
 - c. Stringere le due viti per fissare il connettore VGA/DVI.
- **Per collegare il cavo audio (nei modelli con altoparlanti):** collegare un' estremità del cavo audio alla porta Audio-in del monitor, e l' altra estremità alla porta audio-out del computer.



Quando è collegato sia il cavo VGA che il cavo DVI, è possibile scegliere la modalità VGA o la modalità DVI dalla voce **Selezione Input** fra le funzioni OSD (per alcuni modelli).

Analisi dei Problemi (FAQ)

| Problema | Possibile Soluzione |
|--|---|
| Il LED dell'alimentazione non si ACCENDE | <ul style="list-style-type: none"> • Premere il pulsante  per controllare che il monitor sia in modalità d'accensione. • Controllare che il cavo d'alimentazione sia correttamente collegato al monitor ed alla presa di corrente. |
| Il LED d'alimentazione è di colore ambra e non c'è alcuna immagine sullo schermo. | <ul style="list-style-type: none"> • Controllare che il monitor e il computer siano ACCESI. • Assicurarsi che il cavo segnale sia collegato in modo corretto al monitor ed al computer. • Ispezionare il cavo segnale ed accertarsi che nessuno dei pin sia piegato. • Collegare il computer ad un altro monitor per controllare se il computer funziona correttamente. |
| L'immagine sullo schermo è troppo scura o troppo chiara | <ul style="list-style-type: none"> • Regolare le impostazioni di contrasto e luminosità mediante l' OSD. |
| L'immagine sullo schermo non è centrata o dimensionata correttamente. | <ul style="list-style-type: none"> • Premere il pulsante  /  per 2-3 secondi per regolare automaticamente l'immagine (solo per input VGA). • Regolare la posizione O e la posizione V con l' OSD (solo per input VGA). |
| L'immagine sullo schermo rimbalza o presenta ondulazioni. | <ul style="list-style-type: none"> • Assicurarsi che il cavo del segnale sia collegato correttamente al monitor ed al computer. • Allontanare i dispositivi elettrici che possono provocare interferenze. |
| L'immagine sullo schermo presenta difetti cromatici (il bianco non appare bianco). | <ul style="list-style-type: none"> • Ispezionare il cavo del segnale ed accertarsi che nessun pin sia piegato. • Effettuare un ripristino tramite OSD. • Regolare le impostazioni colore R/G/B o selezionare la temp. del colore con l' OSD. |
| L'immagine sullo schermo è sfuocata o indistinta. | <ul style="list-style-type: none"> • Premere il pulsante  /  per 2-3 secondi per regolare automaticamente l'immagine (solo per input VGA). • Regolare le impostazioni Fase e Clock via OSD (solo per input VGA). |
| Assenza di segnale audio o audio basso (per i modelli con altoparlanti). | <ul style="list-style-type: none"> • Assicurarsi che il cavo audio sia collegato in modo corretto al monitor ed al computer. • Regolare le impostazioni del volume di monitor e computer. • Accertarsi che il driver della scheda audio del computer sia stato correttamente installato e attivato. |

Modalità Operative Supportate

| Risoluzione | Frequenza Aggiornamento | Frequenza Orizzontale |
|----------------------|-------------------------|-----------------------|
| 640 x 480 | 60 Hz | 31.5 kHz |
| 640 x 480 | 72 Hz | 37.9 kHz |
| 640 x 480 | 75 Hz | 37.5 kHz |
| 720 x 400 | 70 Hz | 31.5 kHz |
| 800 x 600 | 56 Hz | 35.1 kHz |
| 800 x 600 | 60 Hz | 37.9 kHz |
| 800 x 600 | 75 Hz | 46.9 kHz |
| 1024 x 768 | 60 Hz | 48.4 kHz |
| 1024 x 768 | 70 Hz | 56.5 kHz |
| 1152 x 864 | 75 Hz | 67.5 kHz |
| 1280 x 720 | 60 Hz | 44.7 kHz |
| 1280 x 768 | 60 Hz | 47.4 / 47.8 kHz |
| 1280 x 768 | 75 Hz | 60.3 kHz |
| 1280 x 800 | 60 Hz | 49.6 kHz |
| 1280 x 960 | 60 Hz | 60.0 kHz |
| 1280 x 1024 | 60 Hz | 64.0 kHz |
| 1360 x 768 | 60 Hz | 47.7 kHz |
| 1440 x 900 (Primary) | 60 Hz | 55.5 kHz / 55.9 kHz |

* Le Modalità non elencate nella tabella non sono supportate. Per una risoluzione ottimale, si consiglia di scegliere una delle modalità elencate nella tabella.



Serie VH196 Monitor LCD

Guía de inicio rápida

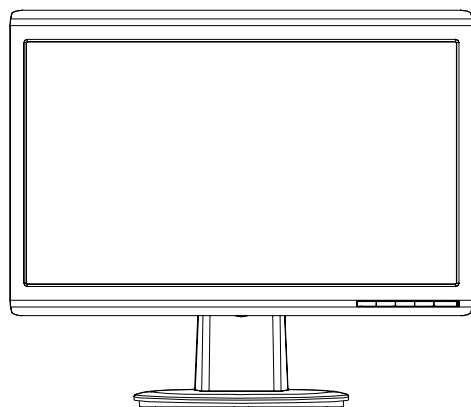

Español

Precauciones de Seguridad

- Lea atentamente toda la documentación incluida antes de realizar ajustes en el monitor.
- Para prevenir riesgos de fuego y/o eléctricos, nunca exponga el monitor a lluvia o humedad.
- El monitor debe ser operado sólo desde el tipo de fuente de energía indicado en la etiqueta. Si no está seguro del tipo de energía que será usada con su equipo, consulte con su punto de venta o empresa suministradora de energía en su localidad.
- Utilice enchufes con toma de tierra que se adapten a su estándar local.
- Para asegurar una operación satisfactoria, utilice el monitor sólo con PCs listados en UL (agencia americana independiente para la seguridad de productos) con receptáculos configurados apropiadamente con un voltaje marcado de entre 100-240V de corriente alterna (AC).
- Si encuentra problemas técnicos con el monitor, contacte un servicio técnico cualificado o con su punto de venta

Presentación del monitor

Vista frontal

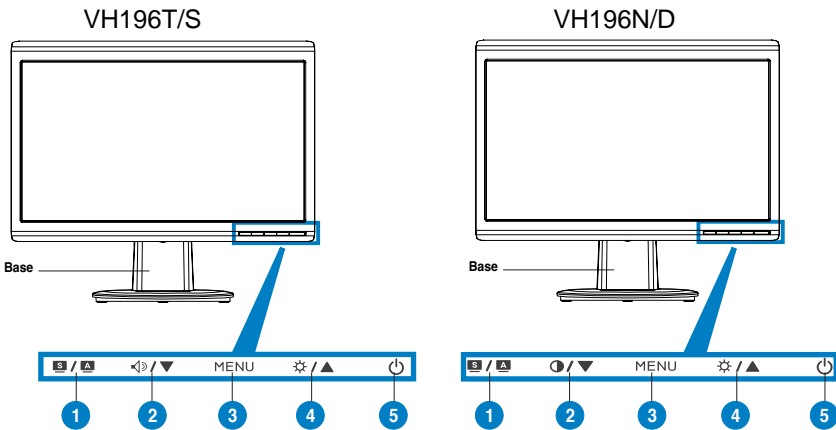

- | |
|--|
| 1. Botón SILENCE.™*/Ajuste automático**/Salir del MENÚ |
| 2. Tecla de acceso directo de volumen/Botón Reducir (para modelos con altavoces) |
| 3. Botón MENÚ/Aceptar/Selección |
| 4. Tecla de acceso directo de brillo/Botón Aumentar |
| 5. Botón de encendido |

- | |
|--|
| 1. Botón SILENCE.™*/Ajuste automático**/Salir del MENÚ |
| 2. Tecla de acceso directo de contraste/Botón Reducir (para modelos sin altavoces) |
| 3. Botón MENÚ/Aceptar/Selección |
| 4. Tecla de acceso directo de brillo/Botón Aumentar |
| 5. Botón de encendido |

* Tecla de acceso directo para selección de 5 modos preestablecidos de video.

** Ajusta la imagen automáticamente presionando el botón durante 2-3 segundos.

Vista posterior

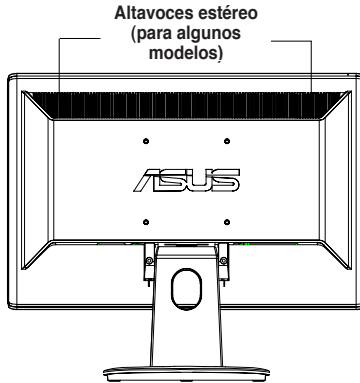

Conectar los cables

Conecte los cables como se indica:

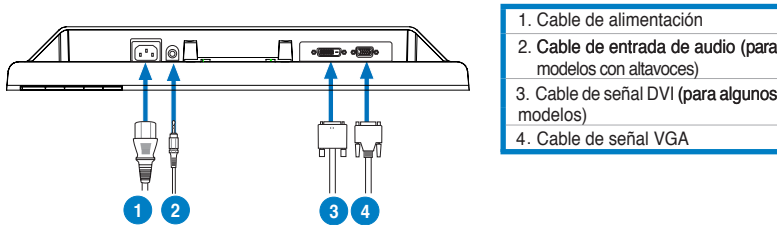





- **Para conectar el cable de alimentación:** conecte un extremo del cable de alimentación de forma segura al puerto de entrada de CA del monitor y el otro extremo a una toma de corriente eléctrica.
- **Para conectar el cable VGA/DVI:**
 - a. Enchufe el conector VGA/DVI al puerto VGA/DVI del monitor LCD.
 - b. Conecte el otro extremo del cable VGA/ DVI al puerto VGA/DVI del equipo.
 - c. Apriete los dos tornillos para asegurar el conector VGA/DVI.
- **Para conectar el cable de audio (para modelos con altavoces):** conecte un extremo del cable de audio al puerto de entrada de audio del monitor y el otro extremo al puerto de salida de audio del equipo.



Cuando los cables VGA y DVI estén conectados, podrá elegir el modo VGA o DVI en el elemento Seleccionar entrada de las funciones OSD (para algunos modelos).

Solucionar problemas (preguntas más frecuentes)

| Problema | Solución Posible |
|---|--|
| El LED de encendido no funciona | <ul style="list-style-type: none"> • Presione el botón  para comprobar si el monitor se encuentra ENCENDIDO. • Compruebe que el cable de alimentación está conectado apropiadamente al monitor y a una toma de corriente. |
| El LED de encendido en ámbar y no hay imagen en pantalla | <ul style="list-style-type: none"> • Compruebe si el monitor y el PC están encendidos. • Asegúrese de que el cable de señal está conectado correctamente al monitor y al PC. • Inspeccione el cable de señal y asegúrese de que no hay pines doblados. • Conecte el PC a otro monitor disponible para comprobar si el PC funciona correctamente. |
| La imagen en pantalla muy clara y oscura | <ul style="list-style-type: none"> • Ajuste el contraste y brillo a través del menú en pantalla. |
| La imagen en pantalla no bien centrada o de tamaño apropiado | <ul style="list-style-type: none"> • Presione el botón  /  durante 2-3 segundos para ajustar automáticamente la imagen (solamente para la entrada VGA). • Ajuste la posición-H y/o posición-V a través del menú en pantalla (solamente para la entrada VGA). |
| La imagen en pantalla salta o el patrón de onda está presente en la imagen | <ul style="list-style-type: none"> • Asegúrese de que el cable de señal está conectado correctamente al monitor y al PC. • Mueva dispositivos eléctricos que podrían causar interferencias eléctricas. |
| La imagen en pantalla tiene defectos de color (el blanco no aparece blanco) | <ul style="list-style-type: none"> • Inspeccione el cable de señal para asegurarse de que ninguno de los pines haya sido doblado. • Ejecute la acción Restablecer todo mediante el menú OSD. • Ajuste los niveles de color R/G/B o seleccione una temperatura de color a través del menú en pantalla. |
| La imagen en pantalla es borrosa o poco clara | <ul style="list-style-type: none"> • Presione el botón  /  durante 2-3 segundos para ajustar automáticamente la imagen (solamente para la entrada VGA). • Ajuste los niveles de fase y frecuencia a través del menú en pantalla (solamente para la entrada VGA). |
| No hay sonido o el nivel de sonido es bajo (para modelos con altavoces) | <ul style="list-style-type: none"> • Asegúrese de que el cable de sonido está conectado correctamente al monitor y al PC. • Ajuste los niveles de volumen en el monitor y en el PC. • Asegúrese de que la tarjeta de sonido del PC ha sido instalada y activada correctamente. |

Modos de Operación Soportados

| Resolución | Tasa de actualización | Frecuencia Horizontal |
|---------------------|-----------------------|-----------------------|
| 640 x 480 | 60 Hz | 31.5 kHz |
| 640 x 480 | 72 Hz | 37.9 kHz |
| 640 x 480 | 75 Hz | 37.5 kHz |
| 720 x 400 | 70 Hz | 31.5 kHz |
| 800 x 600 | 56 Hz | 35.1 kHz |
| 800 x 600 | 60 Hz | 37.9 kHz |
| 800 x 600 | 75 Hz | 46.9 kHz |
| 1024 x 768 | 60 Hz | 48.4 kHz |
| 1024 x 768 | 70 Hz | 56.5 kHz |
| 1152 x 864 | 75 Hz | 67.5 kHz |
| 1280 x 720 | 60 Hz | 44.7 kHz |
| 1280 x 768 | 60 Hz | 47.4 / 47.8 kHz |
| 1280 x 768 | 75 Hz | 60.3 kHz |
| 1280 x 800 | 60 Hz | 49.6 kHz |
| 1280 x 960 | 60 Hz | 60.0 kHz |
| 1280 x 1024 | 60 Hz | 64.0 kHz |
| 1360 x 768 | 60 Hz | 47.7 kHz |
| 1440 x 900(Primary) | 60 Hz | 55.5 kHz / 55.9 kHz |

* Modos no listados en esta tabla podrían no ser soportados. Para una resolución óptima, recomendamos seleccionar uno de los modos listados en esta tabla.



LCD монитор серии VH196

Краткое руководство

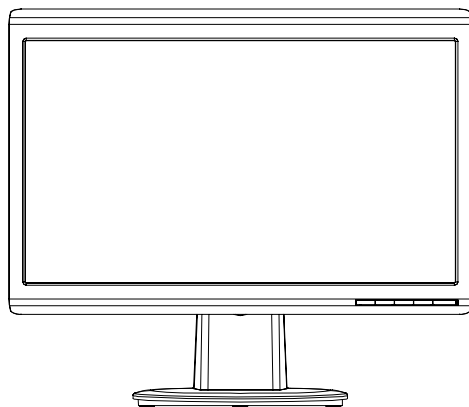

Русский

Техника безопасности

- Перед установкой монитора, тщательно прочитайте всю документацию, поставляемую в комплекте.
- Для предотвращения возгорания или короткого замыкания, оберегайте монитор от дождя и сырости.
- Монитор следует подключать только к источнику питания, указанному на этикетке. Если вы не уверены в типе электропитания в вашем доме, проконсультируйтесь с местной энергетической компанией
- Для подключения монитора используйте только заземленные розетки для обеспечения заземления прибора.
- Для гарантии нормальной работы используйте монитор только с компьютерами, соответствующими требованиям UL, имеющими соответствующую маркировку.
- Если вы столкнулись с техническими проблемами, обратитесь в сервис или к вашему продавцу.

Изучение монитора

Вид спереди

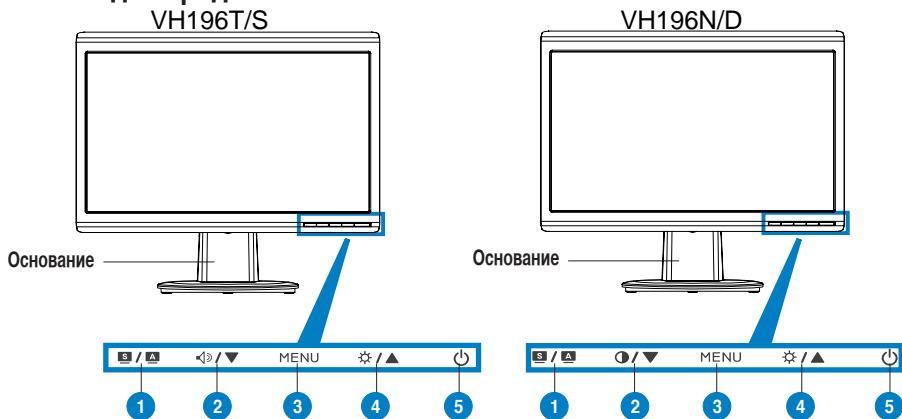

- | |
|--|
| 1. SPLENDID™* / автонастройка** / выход из меню |
| 2. Горячая клавиша громкости/кнопка уменьшения (для моделей с колонками) |
| 3. Меню/ввод/выбор |
| 4. Горячая клавиша яркости/кнопка увеличения |
| 5. Кнопка питания |

- | |
|--|
| 1. SPLENDID™* / автонастройка** / выход из меню |
| 2. Горячая клавиша контрастности/кнопка уменьшения (для моделей без колонок) |
| 3. Меню/ввод/выбор |
| 4. Горячая клавиша яркости/кнопка увеличения |
| 5. Кнопка питания |

* Горячая клавиша для переключения видеорежимов.

** Для автоматической настройки изображения нажмите кнопку на 2–3 секунды.

Вид сзади



Подключение кабелей

Подключите кабели как показано:

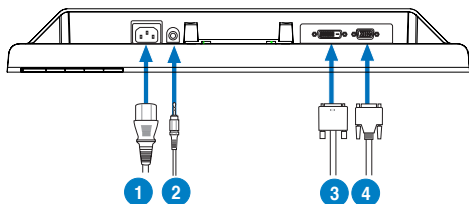





- | |
|--|
| 1. Шнур питания |
| 2. Аудиокабель (для моделей с колонками) |
| 3. DVI кабель (для некоторых моделей) |
| 4. VGA кабель |

- **Подключение шнура питания:** подключите один конец шнура к разъему питания монитора, подключите другой конец к розетке.
- **Подключение VGA/DVI кабеля:**
 - а. Подключите один конец VGA/DVI кабеля к VGA/DVI разъему LCD монитора.
 - б. Подключите другой конец VGA/DVI кабеля к VGA/DVI разъему компьютера.
 - в. Закрепите VGA/DVI разъем винтами
- **Подключение аудиокабеля (Для моделей с колонками):** подключите один конец аудиокабеля к разъему Audio-in монитора, подключите другой конец к разъему audio-out компьютера.



Когда оба кабеля VGA и DVI подключены, вы можете выбрать сигнал VGA или DVI в пункте Выбор входа функции OSD (для некоторых моделей).

Устранение неисправностей (FAQ)

| Проблема | Возможное решение |
|---|--|
| Индикатор питания не горит | <ul style="list-style-type: none">• Коснитесь кнопки  чтобы проверить, что монитор включен.• Проверьте, что шнур питания надежно подключен к монитору и розетке питания. |
| Индикатор питания горит оранжевым и на экране нет изображения | <ul style="list-style-type: none">• Проверьте, что монитор и компьютер включены.• Убедитесь, что сигнальный кабель правильно подключен к монитору и компьютеру.• Проверьте сигнальный кабель и убедитесь, что погнутых штырьков нет.• Подключите компьютер к другому монитору для проверки, что компьютер работает. |
| Изображение слишком светлое или темное | <ul style="list-style-type: none">• Настройте контрастность и яркость через экранное меню. |
| Изображение не по центру или неправильного размера | <ul style="list-style-type: none">• Коснитесь кнопки  /  на две секунды для автоматической настройки изображения.• Настройте параметры H-Position или V-Position через экранное меню. |
| Изображение прыгает или неправильной формы | <ul style="list-style-type: none">• Убедитесь, что сигнальный кабель правильно подключен к монитору и компьютеру.• Переместите электроустройства, которые могут быть причиной помех. |
| Изображение имеет дефекты цвета (белый не выглядит белым) | <ul style="list-style-type: none">• Проверьте сигнальный кабель и убедитесь, что погнутых штырьков нет.• Выполните сброс через экранное меню.• Настройте цвета R/G/B или выберите настройку цвета через экранное меню. |
| Изображение расплывчатое или нечеткое | <ul style="list-style-type: none">• Коснитесь кнопки  /  на две секунды для автоматической настройки изображения.• Настройте фазу и синхронизацию через экранное меню. |
| Нет звука или звук слишком тихий (для моделей с колонками) | <ul style="list-style-type: none">• Убедитесь, что аудиокабель правильно подключен к монитору и компьютеру.• Отрегулируйте громкость в вашем мониторе и компьютере.• Проверьте, что драйвер звуковой карты установлен на вашем компьютере |

Поддерживаемые режимы

| Разрешение | Верт. развертка | Гориз. развертка |
|----------------------|-----------------|---------------------|
| 640 x 480 | 60 Hz | 31.5 kHz |
| 640 x 480 | 72 Hz | 37.9 kHz |
| 640 x 480 | 75 Hz | 37.5 kHz |
| 720 x 400 | 70 Hz | 31.5 kHz |
| 800 x 600 | 56 Hz | 35.1 kHz |
| 800 x 600 | 60 Hz | 37.9 kHz |
| 800 x 600 | 75 Hz | 46.9 kHz |
| 1024 x 768 | 60 Hz | 48.4 kHz |
| 1024 x 768 | 70 Hz | 56.5 kHz |
| 1152 x 864 | 75 Hz | 67.5 kHz |
| 1280 x 720 | 60 Hz | 44.7 kHz |
| 1280 x 768 | 60 Hz | 47.4 / 47.8 kHz |
| 1280 x 768 | 75 Hz | 60.3 kHz |
| 1280 x 800 | 60 Hz | 49.6 kHz |
| 1280 x 960 | 60 Hz | 60.0 kHz |
| 1280 x 1024 | 60 Hz | 64.0 kHz |
| 1360 x 768 | 60 Hz | 47.7 kHz |
| 1440 x 900 (Primary) | 60 Hz | 55.5 kHz / 55.9 kHz |

* Режимы не указанные в таблице могут не поддерживаться. Для оптимального разрешения мы рекомендуем выбрать режим из вышеуказанной таблицы.

ASUS[®]

VH196 LCD-monitor

Nederlands

Snelstartgids

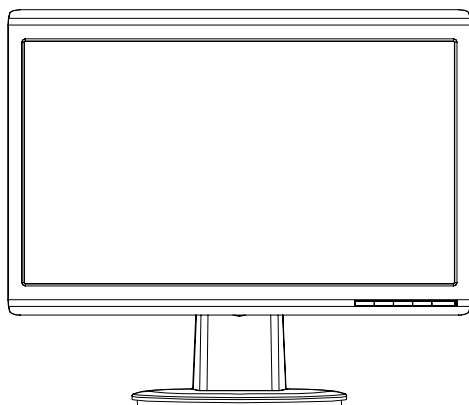

Veiligheidsinformatie

- Lees alle documentatie die bij de verpakking is geleverd aandachtig door voordat u de monitor installeert.
- Om het risico op brand of schokken te voorkomen, mag u de monitor nooit blootstellen aan regen of vocht.
- De monitor mag alleen worden gebruikt met het type stroombron dat op het label is aangegeven. Als u niet zeker bent van het stroomtype in uw huis, kunt u contact opnemen met uw leverancier of uw lokale elektriciteitsmaatschappij.
- Gebruik de geschikte voedingsstekker die voldoet aan uw lokale elektriciteitsnormen.
- Voor een bevredigende werking, mag u de monitor alleen gebruiken met UL-gecertificeerde computers die over de correct geconfigureerde contactdoos beschikken met een markering 100-240V AC.
- Als u technische problemen met de monitor ondervindt, moet u contact opnemen met een bevoegde servicetechnicus of uw verkoper.

Kennismaken met de monitor

Vooraanzicht

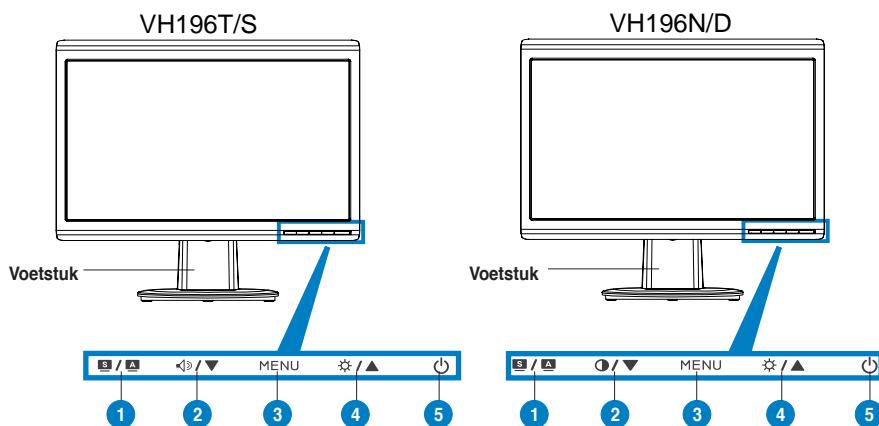

- | |
|---|
| 1. Knop SPLENDID™*/Automatisch aanpassen**/ MENU afsluiten |
| 2. Volumesneltoets/Knop verlagen (voor modellen met luidsprekers) |
| 3. Knop MENU/Enter/Selectie |
| 4. Sneltoets helderheid/Knop verhogen |
| 5. Voedingsknop |

- | |
|---|
| 1. Knop SPLENDID™*/Automatisch aanpassen**/ MENU afsluiten |
| 2. Sneltoets Contrast/Knop verlagen (voor modellen zonder luidsprekers) |
| 3. Knop MENU/Enter/Selectie |
| 4. Sneltoets helderheid/Knop verhogen |
| 5. Voedingsknop |

* Sneltoets voor selectie 5 vooraf ingestelde videostanden.

** Past het beeld automatisch aan door de knop gedurende minder dan 2-3 seconden ingedrukt te houden.

Achteraanzicht

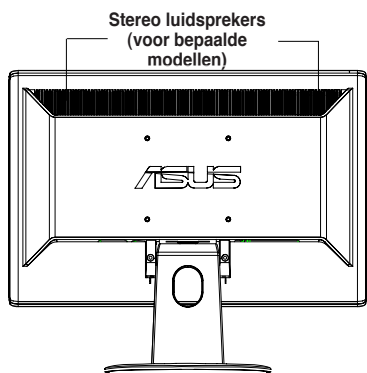

De kabels aansluiten

Sluit de kabels aan zoals weergegeven:

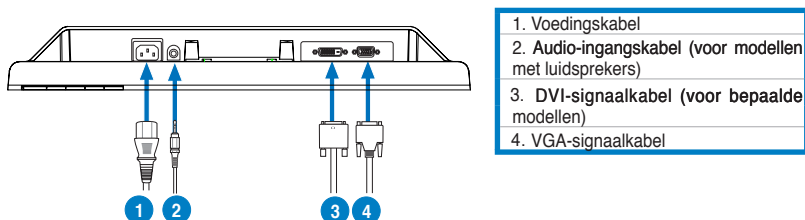





- **De voedingskabel aansluiten:** sluit het ene uiteinde van de voedingskabel stevig aan op de wisselstroomingang van de monitor en stop het andere uiteinde in het stopcontact.
- **De VGA/DVI-kabel aansluiten:**
 - Stop de VGA/DVI-aansluiting in de VGA/DVI-poort van de LCD-monitor.
 - Sluit het andere uiteinde van de VGA/DVI-kabel op de VGA/DVI-poort van uw computer.
 - Maak de twee schroeven vast om de VGA/DVI-aansluiting te bevestigen.
- **De audiokabel aansluiten (voor de modellen met luidsprekers):** sluit het ene uiteinde van de audiokabel aan op de audio-ingang van de monitor en het andere uiteinde op de audio-uitgang van de computer.



Wanneer zowel de VGA- als de DVI-kabel zijn aangesloten, kunt u de VGA-modus of de DVI-modus kiezen onder het item Input Select (Invoerselectie) van de OSD-functies (voor bepaalde modellen).

Problemen oplossen (veelgestelde vragen)

| Probleem | Mogelijke oplossing |
|--|--|
| De voedings-LED is niet AAN | <ul style="list-style-type: none"> • Druk op de knop  om te controleren of de monitor is INGESCHAKELD. • Controleer of de voedingskabel correct is aangesloten op de monitor en het stopcontact. |
| De voedings-LED licht oranje op en er is geen beeld op het scherm | <ul style="list-style-type: none"> • Controleer of de monitor en de computer zijn INGESCHAKELD. • Controleer of de signaalkabel correct is aangesloten op de monitor en de computer. • Inspecteer de signaalkabel en controleer of er geen pins zijn verbogen. • Sluit de computer aan op een andere beschikbare monitor om te controleren of de computer correct werkt. |
| Het beeld op het scherm is te helder of te donker | <ul style="list-style-type: none"> • Pas de instellingen voor het Contrast en de Helderheid aan via het OSD. |
| Het beeld op het scherm is niet correct gecentreerd of heeft niet het correcte formaat | <ul style="list-style-type: none"> • Houd de knop  /  gedurende 2-3 seconden ingedrukt om het beeld automatisch aan te passen (alleen VGA-invoer). • Pas de instellingen voor de horizontale en verticale positie aan via het OSD (alleen VGA-invoer). |
| Het beeld op het scherm stuitert of er is een golvend patroon zichtbaar in het beeld | <ul style="list-style-type: none"> • Controleer of de signaalkabel correct is aangesloten op de monitor en de computer. • Verplaats elektrische apparaten die mogelijk elektrische storingen kunnen veroorzaken. |
| Het beeld op het scherm vertoont afwijkende kleuren (het wit ziet er niet wit uit) | <ul style="list-style-type: none"> • Inspecteer de signaalkabel en controleer of er geen pins zijn verbogen. • Voer Alles opnieuw instellen uit via het OSD. • Pas de R/G/B-kleurinstellingen aan of selecteer de kleurtemperatuur via het OSD. |
| Het beeld op het scherm is wazig | <ul style="list-style-type: none"> • Houd de knop  /  gedurende 2-3 seconden ingedrukt om het beeld automatisch aan te passen (alleen VGA-invoer). • Pas de instellingen voor de Fase en de Klok aan via het OSD (alleen VGA-invoer). |
| Er is geen geluid of het geluid is zwak (voor modellen met luidsprekers) | <ul style="list-style-type: none"> • Controleer of de audiokabel correct is aangesloten op de monitor en de computer. • Pas de volume-instellingen van uw monitor en uw computer aan. • Controleer of het stuurprogramma van de geluidskaart van uw computer correct is geïnstalleerd en |

Ondersteunde gebruiksmodi

| Resolutie | Vernieuwingsfrequentie | Horizontale Frequentie |
|----------------------|------------------------|------------------------|
| 640 x 480 | 60 Hz | 31.5 kHz |
| 640 x 480 | 72 Hz | 37.9 kHz |
| 640 x 480 | 75 Hz | 37.5 kHz |
| 720 x 400 | 70 Hz | 31.5 kHz |
| 800 x 600 | 56 Hz | 35.1 kHz |
| 800 x 600 | 60 Hz | 37.9 kHz |
| 800 x 600 | 75 Hz | 46.9 kHz |
| 1024 x 768 | 60 Hz | 48.4 kHz |
| 1024 x 768 | 70 Hz | 56.5 kHz |
| 1152 x 864 | 75 Hz | 67.5 kHz |
| 1280 x 720 | 60 Hz | 44.7 kHz |
| 1280 x 768 | 60 Hz | 47.4 / 47.8 kHz |
| 1280 x 768 | 75 Hz | 60.3 kHz |
| 1280 x 800 | 60 Hz | 49.6 kHz |
| 1280 x 960 | 60 Hz | 60.0 kHz |
| 1280 x 1024 | 60 Hz | 64.0 kHz |
| 1360 x 768 | 60 Hz | 47.7 kHz |
| 1440 x 900 (Primary) | 60 Hz | 55.5 kHz / 55.9 kHz |

* Modi die niet in de tabel worden weergegeven, worden mogelijk niet ondersteund. Voor een optimale resolutie raden wij u aan een modus te selecteren die in de bovenstaande tabel is weergegeven.

ASUS[®]

VH196 系列

液晶顯示器

快速使用指南

繁體中文

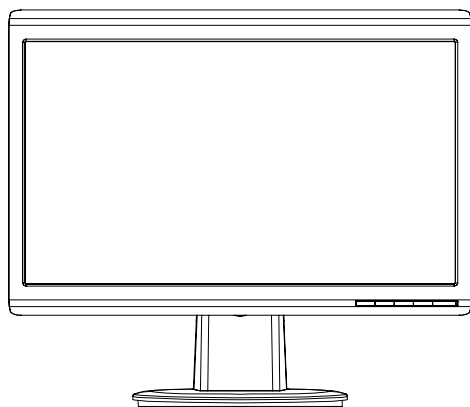

注意事項

- 使用前請詳閱包裝內附的使用說明，並檢查產品各部分配件是否正常，以及電源線是否有任何破損，或是連接不正確的情形發生。如有任何破損情形，請儘速與您的授權經銷商聯絡。
- 液晶螢幕放置的位置請遠離灰塵過多、溫度過高、太陽直射的地方。並保持在乾燥的環境下使用，雨水、溼氣、液體等含有礦物質將會腐蝕電子線路。
- 請勿使用非本產品配備的任何變壓器，由於電路設計之不同，將有可能造成內部零件的損壞。此外，根據您所在地區使用電壓之不同，請使用正確電壓的插頭，若您不清楚所在地區的電壓為何，請洽詢您的經銷商或當地的電源廠商。
- 為了確保您安全的使用本產品，請使用具備 UL 認證的個人電腦來連接本顯示器。
- 若您有任何關於產品的技術問題，請洽詢華碩授權合格的技术服務中心或經銷商。

產品簡介

正面

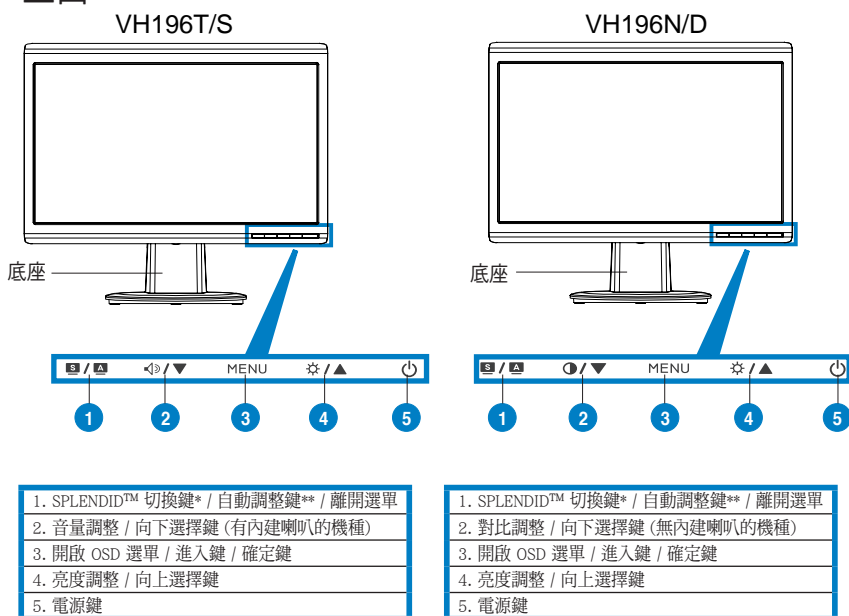

* 提供 5 種情境模式供選擇。

** 持續按住此按鍵約 2-3 秒 (僅限 VGA 輸入時使用)，可自動調整至最適合的顯示狀態。

背面

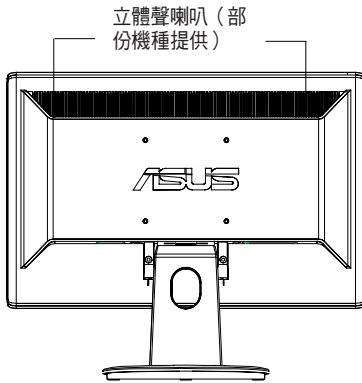

接線說明

- 請如以下圖示所標示的相關位置，來連接顯示器的電源與訊號線：

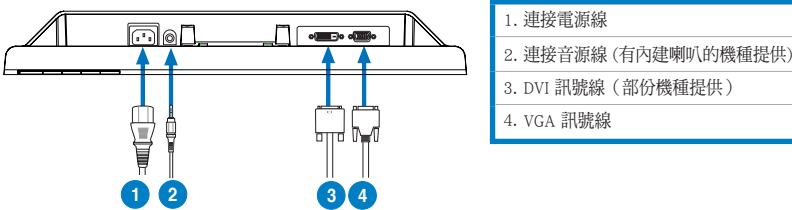





- 連接電源線：請將電源線一端連接至顯示器上的 AC 電源 (AC-IN) 插孔，然後將另一端連接至家中的電源插座上。
- 連接 VGA/DVI 訊號線 (部份機種提供)：
 - 首先將 VGA/DVI 訊號線連接至顯示器上的 VGA/DVI 埠。
 - 再將訊號線的另一端，連接至電腦上面的 VGA/DVI 埠。
 - 然後將 VGA/DVI 接頭上的二顆螺絲鎖鎖緊。
- 連接音源線 (部份內建喇叭的機種提供)：請將立體聲音源訊號線的一端連接至顯示器上音源輸入 (Audio-in) 的連接埠，然後另一端則連接至電腦上面的音源輸出 (Audio-Out) 埠。



當您同時連接 VGA (D-Sub) 及 DVI 訊號線時，您可以利用 OSD 選單切換 VGA 或 DVI 訊號 (部份機種提供)。

疑難排解

| 問題 | 解決方法 |
|-----------------------------|--|
| 電源指示燈不亮 | <ul style="list-style-type: none">· 觸碰一下  按鍵，確認是否已開啟電源。· 檢查所有電源接頭，確認是否已連接好電源線。 |
| 電源指示燈亮橘色，且顯示器無法顯示 | <ul style="list-style-type: none">· 檢查顯示器及電腦的電源是否已經開啟· 檢查 VGA 和 DVI 訊號線，確認是否都已連接妥當。· 檢查 VGA 和 DVI 訊號線接頭的針腳是否有損壞。· 嘗試將電腦連接到其他顯示器，以確認電腦完全正常。 |
| 顯示畫面過亮或過暗 | <ul style="list-style-type: none">· 利用 OSD 選單調整對比及亮度。 |
| 顯示器畫面未置中或大小不適當 | <ul style="list-style-type: none">· 按住  /  按鍵約 2 ~ 3 秒可自動調整顯示器畫面（僅限 VGA 輸入時提供）。· 利用 OSD 選單調整影像的大小及垂直位置（僅限 VGA 輸入時提供）。 |
| 顯示器畫面出現陰影或波浪紋 | <ul style="list-style-type: none">· 檢查 VGA 和 DVI 訊號線，確認是否都已連接妥當。· 移開可能會造成電磁波干擾的電子裝置。 |
| 顯示器畫面顏色失真 （白色不像白色） | <ul style="list-style-type: none">· 檢查 VGA 和 DVI 訊號線接頭的針腳是否有損壞，· 利用 OSD 選單選擇“恢復出廠模式（All Reset）”，以進行重置動作。· 利用 OSD 選單調整色溫或紅/綠/藍設定。 |
| 顯示器畫面模糊不清 | <ul style="list-style-type: none">· 按住  /  按鍵約 2 ~ 3 秒自動調整顯示器畫面（僅限 VGA 輸入時提供）。· 利用 OSD 選單調整聚焦設定的相位和時脈（僅限 VGA 輸入時提供）。 |
| 沒有聲音或音量太小 （僅適用於有內建喇叭的機種） | <ul style="list-style-type: none">· 檢查顯示器及電腦間的音源訊號線是否連接妥當。· 調整電腦及顯示器的音量。· 檢查電腦的音效卡驅動程式是否正常運作。 |

支援顯示模式

| 解析度 | 更新率 | 水平頻率 |
|------------------|-------|---------------------|
| 640 x 480 | 60 Hz | 31.5 kHz |
| 640 x 480 | 72 Hz | 37.9 kHz |
| 640 x 480 | 75 Hz | 37.5 kHz |
| 720 x 400 | 70 Hz | 31.5 kHz |
| 800 x 600 | 56 Hz | 35.1 kHz |
| 800 x 600 | 60 Hz | 37.9 kHz |
| 800 x 600 | 75 Hz | 46.9 kHz |
| 1024 x 768 | 60 Hz | 48.4 kHz |
| 1024 x 768 | 70 Hz | 56.5 kHz |
| 1152 x 864 | 75 Hz | 67.5 kHz |
| 1280 x 720 | 60 Hz | 44.7 kHz |
| 1280 x 768 | 60 Hz | 47.4 / 47.8 kHz |
| 1280 x 768 | 75 Hz | 60.3 kHz |
| 1280 x 800 | 60 Hz | 49.6 kHz |
| 1280 x 960 | 60 Hz | 60.0 kHz |
| 1280 x 1024 | 60 Hz | 64.0 kHz |
| 1360 x 768 | 60 Hz | 47.7 kHz |
| 1440 x 900 (最佳化) | 60 Hz | 55.5 kHz / 55.9 kHz |



為了達到最佳的顯示效果，建議您使用上方列表中的顯示模式，未列出的模式有可能並不支援。

ASUS[®]

VH196 系列 液晶显示器

快速用户指南

简体中文

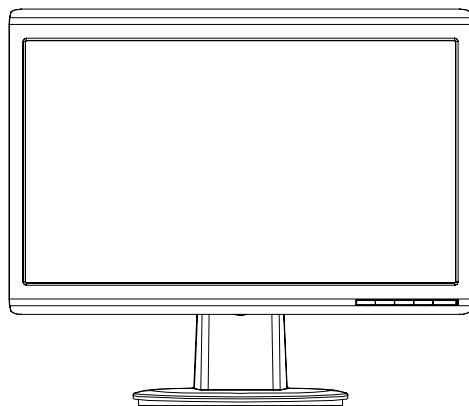

注意事项

- 使用前请详阅包装内附的使用说明，并检查产品各部分配件是否正常，以及电源适配器是否有任何破损，或是连接不正确的情形发生。如有任何破损情形，请尽速与您的授权经销商联系。
- 液晶屏幕放置的位置请远离灰尘过多、温度过高、太阳直射的地方。并保持在干燥的环境下使用，雨水、湿气、液体等含有矿物质将会腐蚀电子线路。
- 请勿使用非本产品配备的任何变压器，由于电路设计之不同，将有可能造成内部零件的损坏。此外，根据您所在地区使用电压之不同，请使用正确电压的插头，若您不清楚所在地区的电压为何，请咨询您的经销商或当地的电源厂商。
- 为了确保您安全的使用本产品，请使用具备 UL 认证的个人电脑来连接本显示器。
- 若您有任何关于产品的技术问题，请咨询华硕授权合格的技术服务中心或经销商。

产品简介

正面

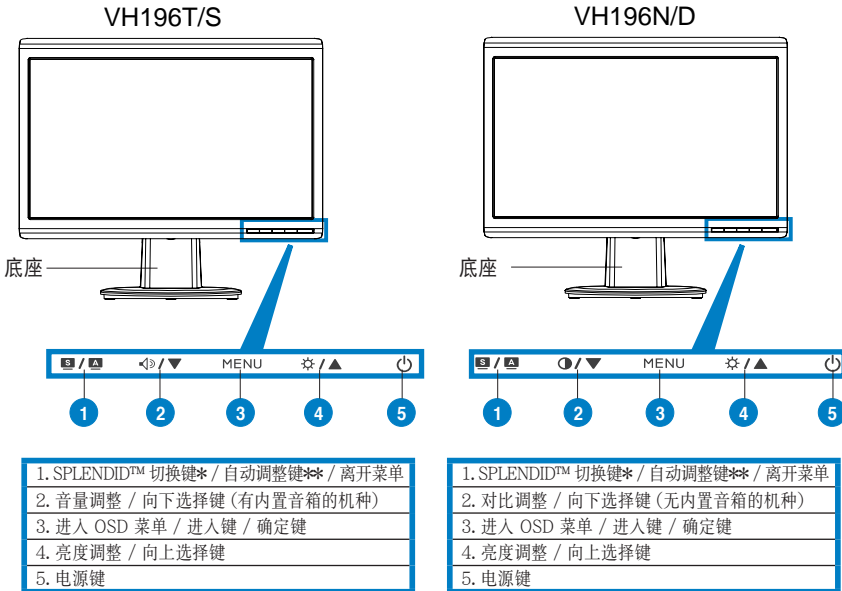

* 提供 5 种情境模式供选择。

** 持续按住此按键约 2-3 秒（只限 VGA 输入时使用），可自动调整至最适合的显示状态。

背面

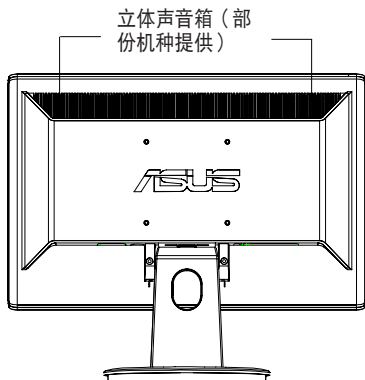

接线说明

1. 请如以下图标所标示的相关位置，来连接显示器的电源与信号线：

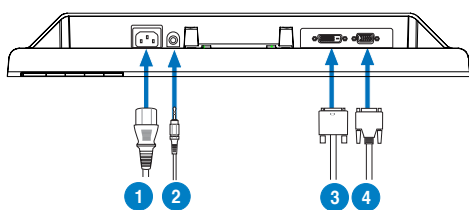

- | |
|-----------------------|
| 1. 连接电源线 |
| 2. 连接音源线 (有内置音箱的機種提供) |
| 3. DVI 信号线 (部份機種提供) |
| 4. VGA 信号线 |

- 连接电源：请将电源一端连接至显示器上的 AC 电源 (AC-IN) 插孔，然后将另一端连接至家中的电源插座上。
- 连接 VGA/DVI 信号线 (部份機種提供)：
 - 首先将 VGA/DVI 信号线连接至显示器上的 VGA/DVI 端口。
 - 再将信号线的另一端，连接至电脑上面的 VGA/DVI 端口。
 - 然后将 VGA/DVI 接口上的二颗螺丝锁锁紧。
- 连接音源线 (部份機種提供)：请将立体声音源信号线的一端连接至显示器上音源输入 (Audio-in) 的连接端口，然后另一端则连接至电脑上面的音源输出 (Audio-Out) 端口。



当您同时连接 VGA (D-Sub) 及 DVI 信号线时，您可以利用 OSD 菜单切换 VGA 或 DVI 信号 (部份機種提供)。

疑难解决

| 问题 | 解决方法 |
|-----------------------------|--|
| 电源指示灯不亮 | <ul style="list-style-type: none">· 触碰一下  按键，确认是否已开启电源。· 检查所有电源接口，确认是否已连接好电源。 |
| 电源指示灯亮橘色，且显示器无法显示 | <ul style="list-style-type: none">· 检查显示器及电脑的电源是否已经开启· 检查 VGA 和 DVI 信号线，确认是否都已连接妥当。· 检查 VGA 和 DVI 信号线接口的针脚是否有损坏。· 尝试将电脑连接到其他显示器，以确认电脑完全正常。 |
| 显示画面过亮或过暗 | <ul style="list-style-type: none">· 利用 OSD 菜单调整对比及亮度。 |
| 显示器画面未置中或大小不适当 | <ul style="list-style-type: none">· 按住  /  按键约 2 ~ 3 秒可自动调整显示器画面（只限 VGA 输入时提供）。· 利用 OSD 菜单调整图像的大小及垂直位置（只限 VGA 输入时提供）。 |
| 显示器画面出现阴影或波浪纹 | <ul style="list-style-type: none">· 检查 VGA 和 DVI 信号线，确认是否都已连接妥当。· 移开可能会造成电磁波干扰的电子设备。 |
| 显示器画面颜色失真 (白色不像白色) | <ul style="list-style-type: none">· 检查 VGA 和 DVI 信号线接口的针脚是否有损坏，· 利用 OSD 菜单选择“回复出厂模式 (All Reset)”，以进行重置动作。· 利用 OSD 菜单调整色温或红/绿/蓝设置。 |
| 显示器画面模糊不清 | <ul style="list-style-type: none">· 按住  /  按键约 2 ~ 3 秒自动调整显示器画面（只限 VGA 输入时提供）。· 利用 OSD 菜单调整聚焦设置的相位和时序（只限 VGA 输入时提供）。 |
| 没有声音或音量太小 (只适用于有内置音箱的机种) | <ul style="list-style-type: none">· 检查显示器及电脑间的音源信号线是否连接妥当。· 调整电脑及显示器的音量。· 检查电脑的声卡驱动程序是否正常运行。 |

支持显示模式

| 分辨率 | 刷新率 | 水平频率 |
|------------------|-------|---------------------|
| 640 x 480 | 60 Hz | 31.5 kHz |
| 640 x 480 | 72 Hz | 37.9 kHz |
| 640 x 480 | 75 Hz | 37.5 kHz |
| 720 x 400 | 70 Hz | 31.5 kHz |
| 800 x 600 | 56 Hz | 35.1 kHz |
| 800 x 600 | 60 Hz | 37.9 kHz |
| 800 x 600 | 75 Hz | 46.9 kHz |
| 1024 x 768 | 60 Hz | 48.4 kHz |
| 1024 x 768 | 70 Hz | 56.5 kHz |
| 1152 x 864 | 75 Hz | 67.5 kHz |
| 1280 x 720 | 60 Hz | 44.7 kHz |
| 1280 x 768 | 60 Hz | 47.4 / 47.8 kHz |
| 1280 x 768 | 75 Hz | 60.3 kHz |
| 1280 x 800 | 60 Hz | 49.6 kHz |
| 1280 x 960 | 60 Hz | 60.0 kHz |
| 1280 x 1024 | 60 Hz | 64.0 kHz |
| 1360 x 768 | 60 Hz | 47.7 kHz |
| 1440 x 900 (最佳化) | 60 Hz | 55.5 kHz / 55.9 kHz |

简体中文



为了达到最佳的显示效果，推荐您使用上方列表中的显示模式，未列出的模式有可能并不支持。

ASUS[®]

VH196 シリーズ 液晶ディスプレイ

クイックスタートガイド

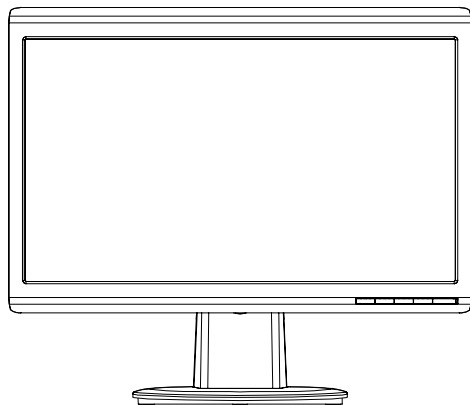

日本語

安全上のご注意

- ・ ディスプレイ (以下「本製品」とも表記) をセットアップする前に、本製品に添付のマニュアルをよくお読みください。
- ・ 火事及び感電の原因となりますので、水分・湿気のある場所で本製品を使用しないでください。
- ・ 本製品に表示されている規格以外の電源は使用しないでください。電源のタイプが分からない場合は、販売店または最寄りの電力会社にお問い合わせください。
- ・ お住まいの地域の電源規格に対応した電源プラグを使用してください。
- ・ UL 規格認定のコンピュータのみを使用してください。認定されたコンピュータには100-240V ACと表示のあるコンセントが付いています。
- ・ 技術的な問題が発生した場合は、ASUS公認のサービスセンターまたは販売代理店にお問い合わせください。

各部説明

前面

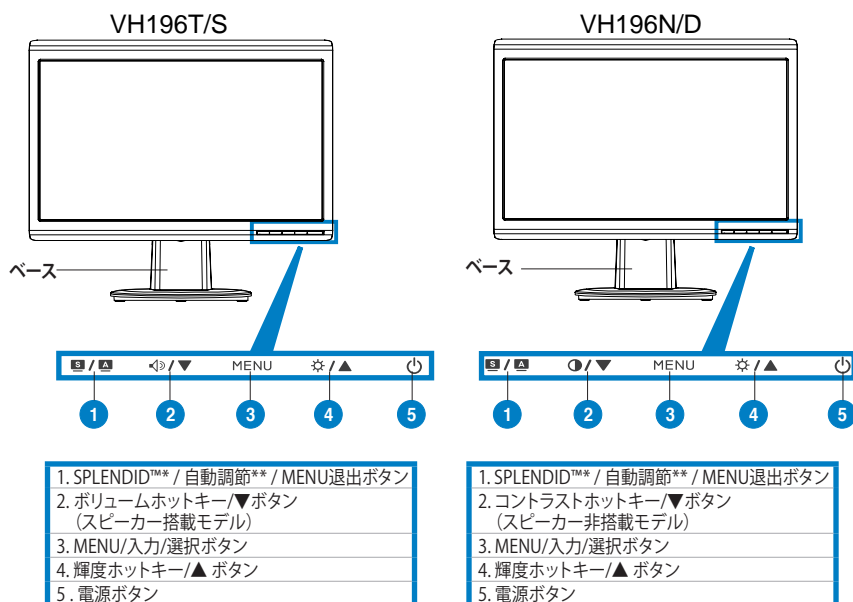

* ホットキーで5つのビデオモードからモードを選択できます。

** ボタンを2〜3秒押しと、画像を自動調節します (MK241Hのみ)。

背面

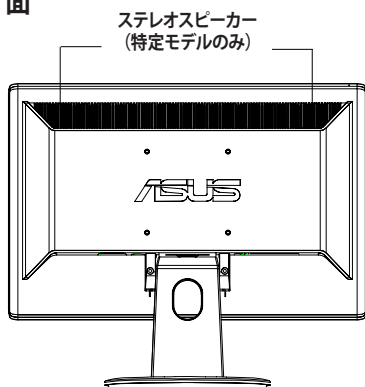

ケーブルを接続する

以下の手順で各ケーブルを接続します。

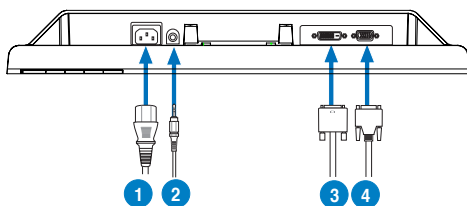





- | |
|--------------------------------|
| 1. 電源コード |
| 2. オーディオ入力ケーブル (スピーカー搭載モデル) |
| 3. DVI 信号ケーブル (特定モデルのみ) |
| 4. VGA信号 |

- **電源コード:**電源コードのコネクタをディスプレイの AC 入力ポートに接続し、プラグを電源コンセントに接続します。
- **VGA/DVIケーブル:**
 - a. VGA/DVI コネクタをディスプレイの VGA/DVI ポートに接続します。
 - b. VGA/ DVIケーブルをコンピュータの VGA/DVI ポートに接続します。
 - c. 2本のネジでVGA/DVI コネクタを固定します。
- **オーディオケーブル (スピーカー搭載モデル):**オーディオケーブルをディスプレイのオーディオ入力ポートとコンピュータのオーディオ出力ポートに接続します。



VGAケーブルと DVIケーブルを両方接続すると、OSD (オンスクリーンディスプレイ) の項目「**Input Select (入力選択)**」で VGA モードまたは DVI モードからモードを選択できます。(特定モデルのみ)

トラブルシューティング (FAQ)

| 問題 | 解決策 |
|------------------------------|---|
| 電源 LED がオンにならない | <ul style="list-style-type: none"> ・  ボタンを押しモニタがオンになるか確認します。 ・ 電源コードが正しくモニタと電源コンセントに接続されているか確認します。 |
| 電源 LED が黄色で点灯し、画像が表示されない | <ul style="list-style-type: none"> ・ モニタとコンピュータがオンになっていることを確認します。 ・ 信号ケーブルが正しくモニタとコンピュータに接続されているか確認します。 ・ 信号ケーブルのピンが曲がっていないことを確認します。 ・ コンピュータを他のモニタに接続し、コンピュータに問題がないか確認します。 |
| 画像の明るさに問題がある | <ul style="list-style-type: none"> ・ OSD でコントラストと輝度を調節します。 |
| 画像が中央に表示されない、サイズが合っていない | <ul style="list-style-type: none"> ・  /  ボタンに2~3 秒触れると、画像が自動調整されます (VGA 入力のみ)。 ・ OSD で水平と垂直の値を調節します (VGA 入力のみ)。 |
| 画像が揺れる、波線が表示される | <ul style="list-style-type: none"> ・ 信号ケーブルが正しくモニタとコンピュータに接続されているか確認します。 ・ 電気干渉を起こしている電気機器を移動します。 |
| 画像の色に問題がある (本来の色が表示されない等) | <ul style="list-style-type: none"> ・ 信号ケーブルのピンが曲がっていないことを確認します。 ・ OSD の項目「All Reset」を選択しリセットします。 ・ OSD で R/G/B カラー設定を調節するか、色温度を調節します。 |
| 画像が不明瞭 | <ul style="list-style-type: none"> ・  /  ボタンを 2-3 秒押すと、画像が自動調整されます (VGA 入力のみ)。 ・ OSD でフェーズまたはクロックを調節します (VGA 入力のみ)。 |
| 音が聞こえない、小さい (スピーカー搭載モデル) | <ul style="list-style-type: none"> ・ オーディオケーブルを正しくモニタとコンピュータに接続します。 ・ モニタとコンピュータの音量設定を確認します。 ・ コンピュータのサウンドカードドライバが正しくインストールされ、有効になっていることを確認します。 |

サポートしている動作モード

| 解像度 | リフレッシュレート | 水平周波数 |
|--------------------|-----------|---------------------|
| 640 x 480 | 60 Hz | 31.5 kHz |
| 640 x 480 | 72 Hz | 37.9 kHz |
| 640 x 480 | 75 Hz | 37.5 kHz |
| 720 x 400 | 70 Hz | 31.5 kHz |
| 800 x 600 | 56 Hz | 35.1 kHz |
| 800 x 600 | 60 Hz | 37.9 kHz |
| 800 x 600 | 75 Hz | 46.9 kHz |
| 1024 x 768 | 60 Hz | 48.4 kHz |
| 1024 x 768 | 70 Hz | 56.5 kHz |
| 1152 x 864 | 75 Hz | 67.5 kHz |
| 1280 x 720 | 60 Hz | 44.7 kHz |
| 1280 x 768 | 60 Hz | 47.4 / 47.8 kHz |
| 1280 x 768 | 75 Hz | 60.3 kHz |
| 1280 x 800 | 60 Hz | 49.6 kHz |
| 1280 x 960 | 60 Hz | 60.0 kHz |
| 1280 x 1024 | 60 Hz | 64.0 kHz |
| 1360 x 768 | 60 Hz | 47.7 kHz |
| 1440 x 900 (プライマリ) | 60 Hz | 55.5 kHz / 55.9 kHz |

* 上の表に記載されていないモードはサポートされていない場合があります。最適な解像度を得るためにも、上の表に記載されているモードを選択することをお勧めします。

ASUS[®]

VH196 시리즈 LCD 모니터

빠른 시작 안내 설명서

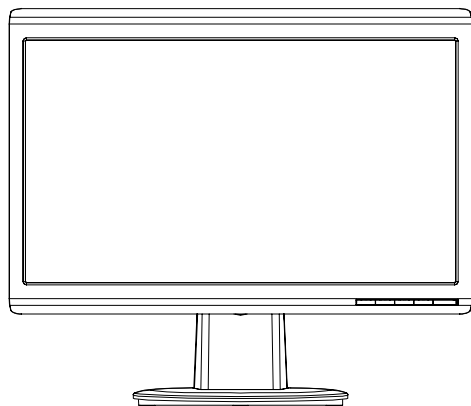

한국어

안전 정보

- 모니터를 설치하기 전에 제품 구입시 포함된 모든 문서를 읽어주십시오.
- 화재 또는 전기 누전 등을 막기 위해 모니터를 비가 오거나 습한 곳에 절대 노출시키지 마십시오.
- 모니터 전원 연결시, 반드시 레이블에 표시 되어있는 전원 유형을 사용해 주십시오. 만약 사용하는 곳의 전원 유형을 알지 못한다면, 제품 구입처 또는 지역 전력 회사에 문의해 주십시오.
- 지역 전원 규격을 따르는 전원 플러그를 사용해 주십시오.
- 최적의 작동 환경을 위해 100-240V AC를 사용하고 UL 목록에 등재된 컴퓨터에서만 모니터를 사용해 주십시오.
- 만약 기술적 문제가 발생했다면, 인증된 서비스 센터나 구입처에 문의해 주십시오.

모니터 소개

전면부

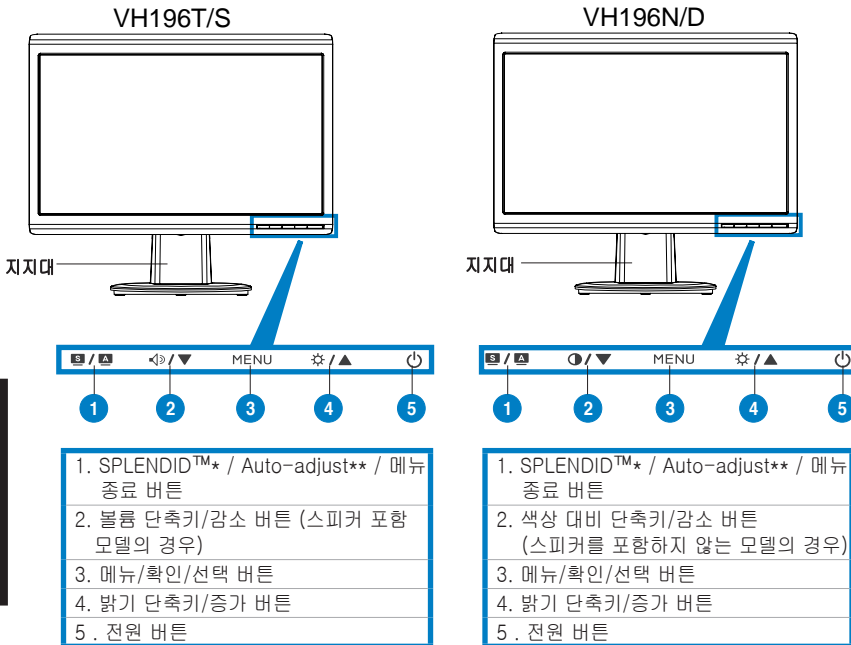

아래

* 5개의 비디오 프리셋 모드 선택을 위한 단축키

** 버튼을 2~3초간 누르고 있으면 자동으로 이미지를 설정하게 됩니다.

후면부

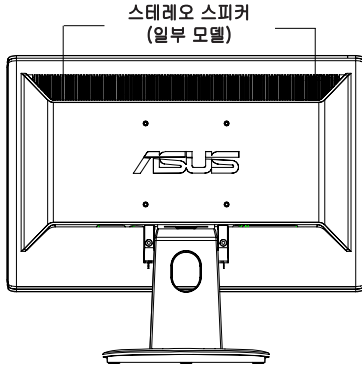

케이블 연결

아래 그림과 같이 케이블을 연결해 주십시오:

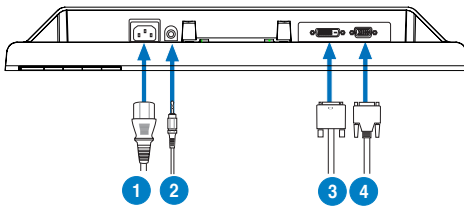

- | |
|-------------------------------|
| 1. 전원 코드 |
| 2. 오디오 입력 케이블 (스피커 포함 모델의 경우) |
| 3. DVI 신호 케이블 (일부 모델) |
| 4. VGA 신호 |

- **전원 코드 연결:** 전원 코드의 한 쪽 끝을 모니터의 AC 입력 포트에 연결하고, 다른 한 쪽 끝은 전원 콘센트에 연결해 주십시오.
- **VGA 케이블/DVI 케이블 연결:**
 - a. VGA/DVI 커넥터를 LCD 모니터의 VGA/DVI 포트에 연결해 주십시오.
 - b. VGA / DVI 케이블의 다른 한 쪽 끝을 컴퓨터의 VGA/DVI 포트에 연결해 주십시오.
 - c. 두 나사를 조여 VGA/DVI 커넥터를 고정해 주십시오.
- **오디오 케이블 연결(스피커 포함 모델의 경우):** 오디오 케이블의 한 쪽 끝을 모니터의 오디오 입력 포트에 연결하고, 다른 한 쪽 끝을 컴퓨터의 오디오 출력 포트에 연결해 주십시오.



VGA 케이블과 DVI 케이블이 모두 연결되어 있을 경우 OSD 기능의 입력 선택 항목에서 VGA 모드 또는 DVI 모드 중의 하나를 선택 가능합니다 (일부 모델).

문제 해결 (FAQ)

| 문제 | 사용 가능한 해결 방법 |
|--|--|
| 전원 LED에 불이 들어오지 않습니다. | <ul style="list-style-type: none"> • ⏻ 버튼을 눌러 모니터가 켜져 있는지 확인할 수 있습니다. • 전원 코드가 모니터와 콘센트에 올바르게 연결되어 있는지 확인해 주십시오. |
| 전원 LED에 황색불은 들어오지만, 화면에 이미지는 표시되지 않습니다. | <ul style="list-style-type: none"> • 모니터와 컴퓨터가 켜져 있는지 확인해 주십시오. • 신호 케이블이 모니터와 컴퓨터에 올바르게 연결되어 있는지 확인해 주십시오. • 신호 케이블을 확인하여 핀이 구부러져 있지 않은지 검사해 주십시오. • 기타 사용 가능한 모니터와 연결하여 컴퓨터가 올바르게 동작하는지의 여부를 확인할 수 있습니다. |
| 화면의 이미지가 너무 밝거나 어둡습니다. | <ul style="list-style-type: none"> • OSD를 이용해 대비와 밝기를 조절해 보십시오. |
| 화면의 이미지 중심이 맞지 않거나 크기가 올바르지 않습니다. | <ul style="list-style-type: none"> • S 버튼을 2~3초간 누르고 있으면, 자동으로 이미지를 설정합니다. • OSD를 이용해 수평 또는 수직의 위치를 변경해 보십시오. |
| 화면의 이미지가 튀거나 물결 형식의 무늬가 나타납니다. | <ul style="list-style-type: none"> • 신호 케이블이 모니터와 컴퓨터에 올바르게 연결되어 있는지 확인해 주십시오. • 전자파 방해를 일으키는 장치로부터 멀리 떨어뜨려 보십시오. |
| 화면 이미지의 색에 문제가 있습니다. (흰색이 흰색과 같이 나타나지 않습니다.) | <ul style="list-style-type: none"> • 신호 케이블을 확인하여 핀이 구부러져 있지 않은지 확인해 주십시오. • OSD를 이용해 초기화해 주십시오. • OSD를 이용해 R/G/B 컬러 설정 또는 색 온도를 조정해 보십시오. |
| 화면의 이미지가 모호하거나 흐릿합니다. | <ul style="list-style-type: none"> • S 버튼을 2~3초간 누르고 있으면, 자동으로 이미지를 설정합니다. (VGA 모드에서만 적용). • OSD를 이용해 위상(Phase)과 클럭(Clock)을 조정해 보십시오. |
| 소리가 나지 않거나 너무 작습니다 (스피커 포함 모델의 경우). | <ul style="list-style-type: none"> • 오디오 케이블이 모니터와 컴퓨터에 올바르게 연결되어 있는지 확인해 주십시오. • 모니터와 컴퓨터의 볼륨 크기를 조정해 보십시오. • 컴퓨터의 사운드 카드 드라이버가 올바르게 설치되어 있으며, 활성화되어 있는지 확인해 주십시오. |

지원 가능한 동작 모드

| 해상도 | 화면 재생 빈도 | 수평 주파수 |
|----------------|----------|---------------------|
| 640 x 480 | 60 Hz | 31.5 kHz |
| 640 x 480 | 72 Hz | 37.9 kHz |
| 640 x 480 | 75 Hz | 37.5 kHz |
| 720 x 400 | 70 Hz | 31.5 kHz |
| 800 x 600 | 56 Hz | 35.1 kHz |
| 800 x 600 | 60 Hz | 37.9 kHz |
| 800 x 600 | 75 Hz | 46.9 kHz |
| 1024 x 768 | 60 Hz | 48.4 kHz |
| 1024 x 768 | 70 Hz | 56.5 kHz |
| 1152 x 864 | 75 Hz | 67.5 kHz |
| 1280 x 720 | 60 Hz | 44.7 kHz |
| 1280 x 768 | 60 Hz | 47.4 / 47.8 kHz |
| 1280 x 768 | 75 Hz | 60.3 kHz |
| 1280 x 800 | 60 Hz | 49.6 kHz |
| 1280 x 960 | 60 Hz | 60.0 kHz |
| 1280 x 1024 | 60 Hz | 64.0 kHz |
| 1360 x 768 | 60 Hz | 47.7 kHz |
| 1440 x 900 (주) | 60 Hz | 55.5 kHz / 55.9 kHz |

* 표에 나타나지 않은 모드는 지원되지 않을 수 있습니다. 최적화된 해상도를 위해 위 표에 나타나 있는 모드를 사용하시기를 권장합니다.

주의사항

- 통풍이 잘되는 곳에 설치하세요. 통풍구를 막지 마세요.
- 물이 튀거나 스며들지 않도록 물병과 같은 물건을 주위에 두지 마세요.
- 접지가 있는 콘센트에 꽂아서 사용하세요
- 플러그는 쉽게 사용할 수 있는 곳에 놓아주세요.

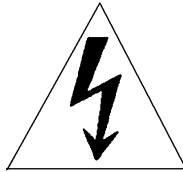

고압주의

ASUS[®]

Série VH196 Monitor LCD

Guia de consulta rápida

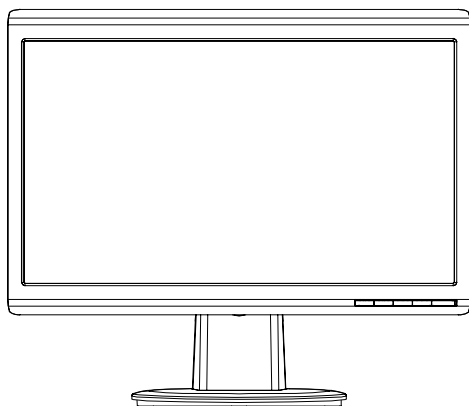

Português

Informações de segurança

- Antes de instalar o monitor, leia atentamente toda a documentação que vem na embalagem.
- Para evitar o perigo de incêndio ou de choque eléctrico, nunca exponha o monitor à chuva ou a humidade.
- O monitor deve funcionar apenas com a tensão indicada na etiqueta. Se não tem a certeza quanto ao tipo de tensão que tem em casa, consulte o vendedor ou a companhia de electricidade.
- Utilize uma ficha de alimentação adequada e compatível com a rede eléctrica local.
- Para garantir um bom funcionamento, utilize o monitor apenas com computadores UL com tomadas a.c. 100 - 240 V.
- Se o monitor apresentar quaisquer problemas técnicos, contacte um técnico qualificado ou o vendedor.

Apresentação do monitor

Parte da frente

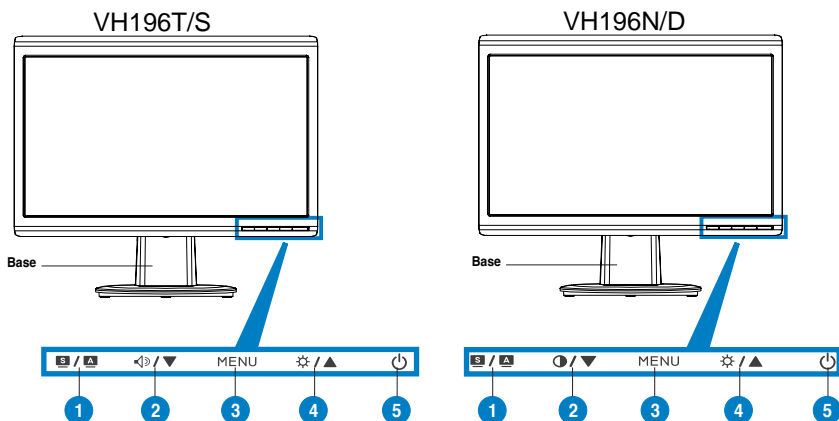

- | |
|--|
| 1. Botão SPLendid™*/para ajuste automático**/ para sair do MENU |
| 2. Botão de ajuste do volume/Redução (para os modelos com altifalantes) |
| 3. Botão Menu/Enter/de selecção |
| 4. Botão de ajuste do brilho/Aumento |
| 5. Botão de alimentação |

- | |
|---|
| 1. Botão SPLendid™*/para ajuste automático**/ para sair do MENU |
| 2. Tecla de atalho para ajuste do contraste/Redução (para os modelos sem altifalantes) |
| 3. Botão Menu/Enter/de selecção |
| 4. Botão de ajuste do brilho/Aumento |
| 5. Botão de alimentação |

* Tecla de atalho para selecção dos 5 modos de vídeo predefinidos.

** Ajusta a imagem automaticamente ao premir o botão durante 2-3 segundos.

Parte de trás

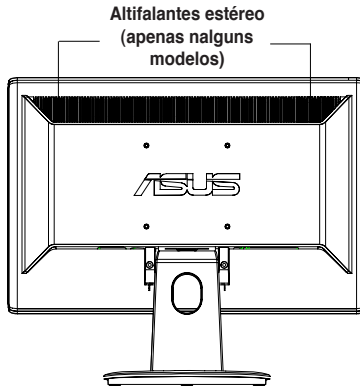

Ligação dos cabos

Ligue os cabos, tal como mostrado:

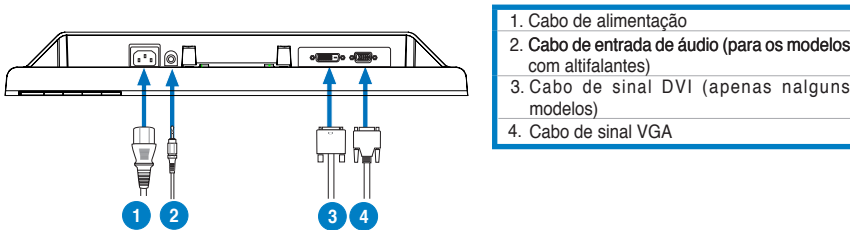





- **Para ligar o cabo de alimentação:** ligue uma das extremidades do cabo de alimentação à entrada a.c. do monitor e ligue a outra extremidade do cabo à tomada eléctrica.
- **Ligação do cabo VGA/DVI:**
 - Ligue o conector VGA/DVI à porta VGA/DVI do monitor de LCD.
 - Ligue a outra extremidade do cabo VGA/DVI à porta VGA/DVI do computador.
 - Aperte os dois parafusos para fixar o conector VGA/DVI.
- **Para ligar o cabo de áudio (nos modelos com altifalantes):** ligue uma das extremidades do cabo de áudio à porta de entrada de áudio do monitor e ligue a outra extremidade à porta de saída de áudio do computador.



Quando ambos os cabos VGA e DVI estiverem ligados, pode escolher o modo VGA ou o modo DVI a partir do item Input Select (Seleção de entrada) apresentado no ecrã (apenas nalguns modelos).

Resolução de problemas (perguntas frequentes)

| Problema | Solução possível |
|--|--|
| O LED de alimentação não está aceso | <ul style="list-style-type: none"> • Prima o botão  para ver se o monitor está ligado. • Verifique se o cabo de alimentação está devidamente ligado ao monitor e à tomada eléctrica. |
| O LED de alimentação fica âmbar e não é apresentada qualquer imagem no ecrã | <ul style="list-style-type: none"> • Verifique se o ecrã e o computador estão ligados. • Certifique-se de que o cabo de sinal está devidamente ligado ao monitor e ao computador. • Inspeccione o cabo de sinal e certifique-se de que nenhum pino está dobrado. • Ligue o computador a outro monitor disponível para verificar se o computador está a funcionar correctamente. |
| A imagem apresentada no ecrã apresenta-se muito clara ou muito escura | <ul style="list-style-type: none"> • Ajuste as definições relativas ao contraste e ao brilho no menu apresentado no ecrã. |
| A imagem apresentada no ecrã não está devidamente centrada ou redimensionada | <ul style="list-style-type: none"> • Prima o botão  /  durante 2-3 segundos para ajustar automaticamente a imagem (apenas entrada VGA). • Ajuste as definições relativas às posições horizontal e vertical através do menu apresentado no ecrã (apenas entrada VGA). |
| A imagem apresentada no ecrã salta ou apresenta um padrão ondulado | <ul style="list-style-type: none"> • Certifique-se de que o cabo de sinal está devidamente ligado ao monitor e ao computador. • Remova os dispositivos eléctricos que possam estar a causar interferências eléctricas. |
| A imagem apresenta alguns defeitos em termos da cor (o branco não parece branco) | <ul style="list-style-type: none"> • Inspeccione o cabo de sinal e certifique-se de que nenhum pino está dobrado. • Proceda à reposição das opções predefinidas através do menu apresentado no ecrã. • Ajuste as definições relativas às cores R/G/B ou seleccione a temperatura da cor através do menu apresentado no ecrã. |
| A imagem apresentada no ecrã está desfocada | <ul style="list-style-type: none"> • Prima o botão  /  durante 2-3 segundos para ajustar automaticamente a imagem (apenas entrada VGA). • Ajuste as definições relativas à fase e à frequência de píxeis no menu apresentado no ecrã (apenas entrada VGA). |
| Não se ouve som ou este está muito baixo (para os modelos com altifalantes) | <ul style="list-style-type: none"> • Certifique-se de que o cabo de áudio está devidamente ligado ao monitor e ao computador. • Ajuste as definições de volume tanto do ecrã como do computador. • Certifique-se de que o controlador da placa de som do computador está devidamente instalado e activado. |

Modos de funcionamento suportados

| Resolução | Taxa de actualização | Frequência horizontal |
|-----------------------|----------------------|-----------------------|
| 640 x 480 | 60 Hz | 31.5 kHz |
| 640 x 480 | 72 Hz | 37.9 kHz |
| 640 x 480 | 75 Hz | 37.5 kHz |
| 720 x 400 | 70 Hz | 31.5 kHz |
| 800 x 600 | 56 Hz | 35.1 kHz |
| 800 x 600 | 60 Hz | 37.9 kHz |
| 800 x 600 | 75 Hz | 46.9 kHz |
| 1024 x 768 | 60 Hz | 48.4 kHz |
| 1024 x 768 | 70 Hz | 56.5 kHz |
| 1152 x 864 | 75 Hz | 67.5 kHz |
| 1280 x 720 | 60 Hz | 44.7 kHz |
| 1280 x 768 | 60 Hz | 47.4 / 47.8 kHz |
| 1280 x 768 | 75 Hz | 60.3 kHz |
| 1280 x 800 | 60 Hz | 49.6 kHz |
| 1280 x 960 | 60 Hz | 60.0 kHz |
| 1280 x 1024 | 60 Hz | 64.0 kHz |
| 1360 x 768 | 60 Hz | 47.7 kHz |
| 1440 x 900 (Primário) | 60 Hz | 55.5 kHz / 55.9 kHz |

* Os modos não listados nesta tabela podem não ser suportados. Para uma resolução óptima, recomendamos-lhe que escolha um dos modos listados na tabela cima.

ASUS[®]

VH196 Serisi LCD Monitör

Hızlı Başlatma Kılavuzu

Türkçe

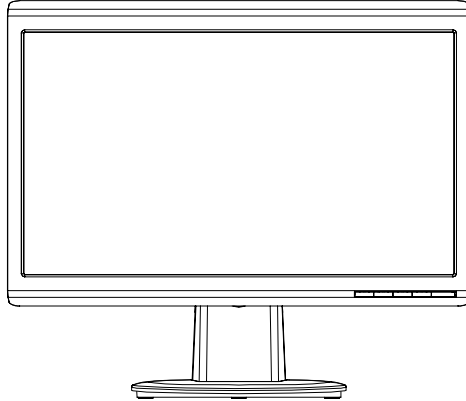

Güvenlik Bilgisi

- Monitörü ayarlamadan önce, paket ile birlikte gönderilen tüm belgeleri dikkatlice okuyunuz.
- Yangın veya elektrik çarpması riskini önlemek için, monitörü asla yağmura veya neme maruz bırakmayın.
- Monitör sadece etikette belirtilen güç kaynağından çalıştırılmalıdır. Evinize sağlanan güç kaynağı türünden emin değilseniz, bayiinize veya yerel elektrik şirketinize danışınız.
- Yerel güç standardınız ile uyumlu uygun bir elektrik Şşi kullanın.
- Tatminkar bir çalışma sağlandığından emin olmak için, monitörü sadece 100-240V AC arasında uygun yapılandırmaya sahip yuvalar ile birlikte UL'de listelenen bilgisayarlar ile birlikte kullanın.
- Monitörünüzde teknik sorunlar ile karşılaşırsanız, nitelikli servis teknisyeni ya da bayiiniz ile temasa geçiniz.

Monitör tanımı

Önden görünüm

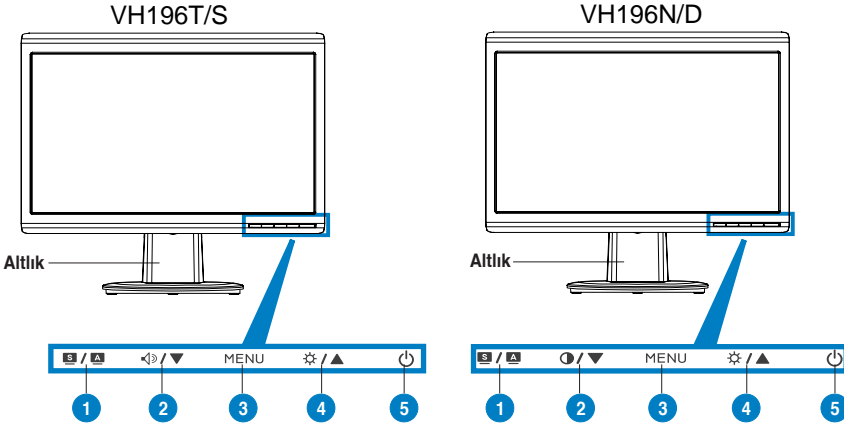

- | |
|---|
| 1. SPLENDID.™*/Otomatik ayar**/Çıkış MENÜ düğmesi |
| 2. Ses düzeyi kısayolu/Azaltma düğmesi (hoparlörlü modeller için) |
| 3. MENÜ/Giriş/Seçim düğmesi |
| 4. Parlaklık kısayolu/Artırma düğmesi |
| 5. Güç düğmesi |

- | |
|--|
| 1. SPLENDID.™*/Otomatik ayar**/Çıkış MENÜ düğmesi |
| 2. Kontrast kısayol tuşu/Azaltma düğmesi (hoparlörsüz modeller için) |
| 3. MENÜ/Giriş/Seçim düğmesi |
| 4. Parlaklık kısayolu/Artırma düğmesi |
| 5. Güç düğmesi |

* 5 video ön ayarı mod seçimi için kısayol.

** Düğmeye 2-3 saniye basarak görüntüyü otomatik ayarlar.

Arkadan görünüm

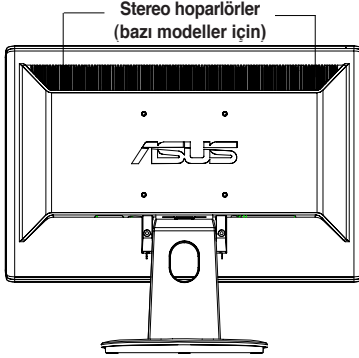

Kablolari bağlama

Kablolari aşağıda gösterildiği şekilde bağlayın:

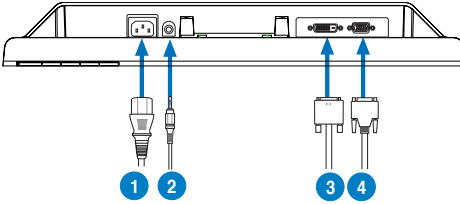

- | |
|---|
| 1. Güç kablosu |
| 2. Ses giriş kablosu (hoparlörli modeller için) |
| 3. DVI sinyal kablosu (bazı modeller için) |
| 4. VGA sinyal kablosu |

- **Güç kablosunu bağlamak için:** güç kablosunun bir ucunu sağlam bir şekilde monitörün AC giriş portuna, diğer ucunu güç çıkışına bağlayın.
- **VGA/DVI kablosunu bağlamak için:**
 - VGA/DVI konektörünü LCD monitörünün VGA/DVI portuna takın.
 - VGA/ DVI kablosunun diğer ucunu bilgisayarınızın VGA/ DVI portuna takın.
 - VGA/DVI konektörünü sabitlemek için iki vidayı da sıkıştırın.
- **Ses kablosunu bağlamak için (hoparlörlü modeller için):** ses kablosunun bir ucunu (yukarı yönde) monitörün Ses giriş portuna, diğer ucunu bilgisayarın ses çıkış portuna bağlayın.



Hem VGA hem DVI kabloları bağlıyken, OSD işlevlerinin Giriş Seçimi ögesinden VGA modunu veya DVI modunu seçebilirsiniz (bazı modeller için).

Sorun Giderme (SSS)

| Problem | Muhtemel Çözüm |
|---|---|
| Güç LED 'i ON konumunda açık değil | <ul style="list-style-type: none">• Monitörün AÇIK modunda olup olmadığını denetlemek için  düğmesine basın.• Güç kordonu bağlantısının monitöre ve güç çıkışına doğru bir şekilde yapılıp yapılmadığını kontrol edin. |
| Güç LED 'i kehribar renginde ve ekranda resim yok | <ul style="list-style-type: none">• Monitör ve bilgisayarın O modunda açık olup olmadığını kontrol edin.• Sinyal kablosunun, monitör ve bilgisayara uygun şekilde bağlandığından emin olun.• Sinyal kablosunu muayene edin ve hiçbir pimin eğik olmadığından emin olun• Bilgisayarın uygun bir şekilde çalışıp çalışmadığını kontrol etmek için bilgisayarı, mümkün olan diğer bir bilgisayara bağlayın. |
| Ekrandaki resim çok hafif veya karanlık | <ul style="list-style-type: none">• Kontrast ve parlaklığı, OSD ayarları vasıtasıyla ayarlayın. |
| Ekrandaki resim merkezi değil ya da tam ölçülü değil | <ul style="list-style-type: none">• Görüntüyü otomatik olarak ayarlamak için S/A düğmesine 2-3 saniye basın (yalnız VGA girişi).• H-Pozisyonu (yatay)ve V- Pozisyonu (dikey) OSD ile gerçekleştirin (yalnız VGA girişi). |
| Ekrandaki resim yansıma yapıyor veya resimde bir dalgalanma örtüsü mevcut | <ul style="list-style-type: none">• Sinyal kablosunun, bilgisayar ve monitöre uygun şekilde bağlandığına emin olun.• Elektrik müdahalense sebebiyet verebilecek aygıtları kaldırın. |
| Ekrandaki resimde renk kusurları var (beyaz, beyaz gibi görünmüyor) | <ul style="list-style-type: none">• Sinyal kablosunu muayene edin ve hiçbir pimin eğri olmadığına emin olun.• OSD'yi kullanarak Tümünü Sıfırla işlemini gerçekleştirin.• R/G/B renk aralarını yapın ya da OSD vasıtasıyla renk sıcaklığını seçin. |
| Ekran resmi bulanık veya belirsiz | <ul style="list-style-type: none">• Görüntüyü otomatik olarak ayarlamak için S/A düğmesine 2-3 saniye basın (yalnız VGA girişi).• Faz ve saat ayarlarını OSD vasıtasıyla gerçekleştirin (yalnız VGA girişi). |
| Ses yok ya da ses düşük (hoparlörlü modeller için) | <ul style="list-style-type: none">• Audio kablosunun, bilgisayar ve monitöre uygun şekilde bağlandığını garanti edin.• Hem monitör, hem bilgisayar ses ayarlarını gerçekleştirin.• Bilgisayar ses kartı sürücüsünün uygun şekilde kurulu olduğunu ve etkin olduğunu garantileyin. |

Desteklenen İşletim Modları

| Çözünürlük | Yenileme Hızı | Yatay Frekans |
|-----------------------|---------------|---------------------|
| 640 x 480 | 60 Hz | 31.5 kHz |
| 640 x 480 | 72 Hz | 37.9 kHz |
| 640 x 480 | 75 Hz | 37.5 kHz |
| 720 x 400 | 70 Hz | 31.5 kHz |
| 800 x 600 | 56 Hz | 35.1 kHz |
| 800 x 600 | 60 Hz | 37.9 kHz |
| 800 x 600 | 75 Hz | 46.9 kHz |
| 1024 x 768 | 60 Hz | 48.4 kHz |
| 1024 x 768 | 70 Hz | 56.5 kHz |
| 1152 x 864 | 75 Hz | 67.5 kHz |
| 1280 x 720 | 60 Hz | 44.7 kHz |
| 1280 x 768 | 60 Hz | 47.4 / 47.8 kHz |
| 1280 x 768 | 75 Hz | 60.3 kHz |
| 1280 x 800 | 60 Hz | 49.6 kHz |
| 1280 x 960 | 60 Hz | 60.0 kHz |
| 1280 x 1024 | 60 Hz | 64.0 kHz |
| 1360 x 768 | 60 Hz | 47.7 kHz |
| 1440 x 900 (Birincil) | 60 Hz | 55.5 kHz / 55.9 kHz |

* Tabloda listelenmeyen modlar desteklenmeyebilir. Optimal çözünürlük için, yukarıdaki tabloda listelenen bir modu seçmenizi tavsiye etmekteyiz.

ASUS®

سلسلة VH196

شاشة العرض البلورية LCD

٤٤

دليل التشغيل السريع

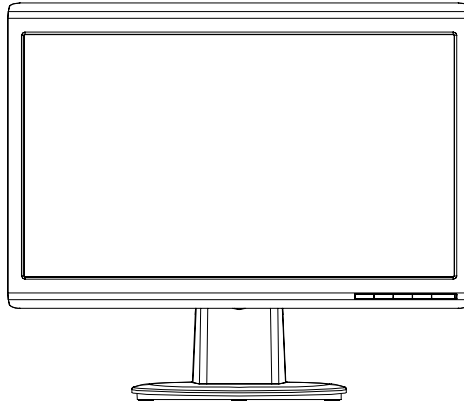

معلومات السلامة

- يرجى قراءة الوثائق المرفقة مع العبوة بعناية قبل إعداد الشاشة.
- ينبغي تشغيل الشاشة باستخدام مصدر تيار كهربائي من النوع الموضح على الملصق الخاص المحلية.
- استخدم قابس الطاقة المناسب الذي يتوافق مع معيار التيار الكهربائي المحلي.
- لضمان الحصول على جودة التشغيل المناسبة للشاشة، احرص على استخدامها مع أجهزة الكمبيوتر المدرجة في قائمة هيئة UL والمجهزة بالمقاييس المهيأة بحيث تناسب التيار المتردد الذي يتراوح بين ١٠٠ - ٢٤٠ فولت.
- إذا واجهت أي مشاكل فنية بالشاشة، يرجى الاتصال بفني صيانة مختص أو البائع.

مقدمة حول الشاشة

الجانب الأمامي

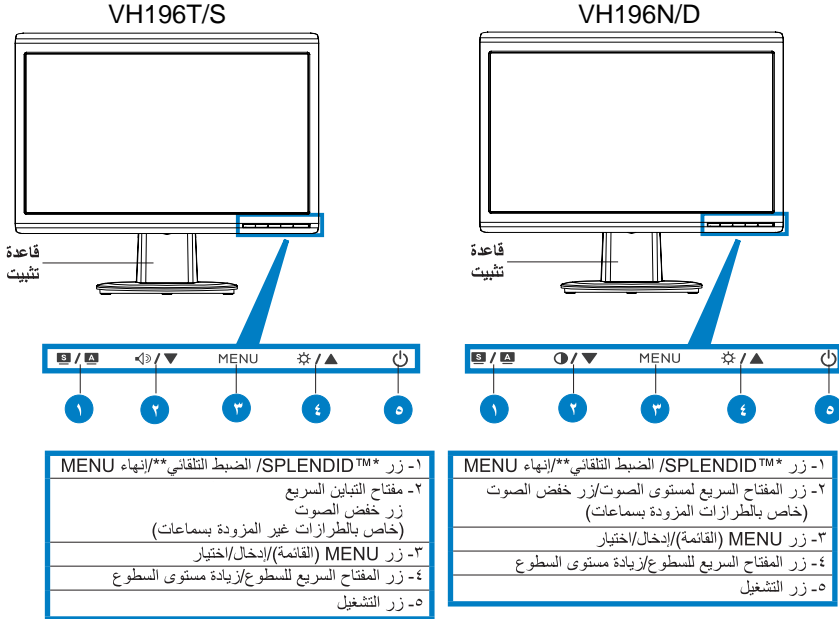

* مفتاح التشغيل السريع لاختيار وضع الضبط المسبق للفيديو المشتمل على ٥ خيارات.
** ضبط الصورة تلقائياً بالضغط على الزر لمدة ٢-٣ ثانية.

الجانب الخلفي

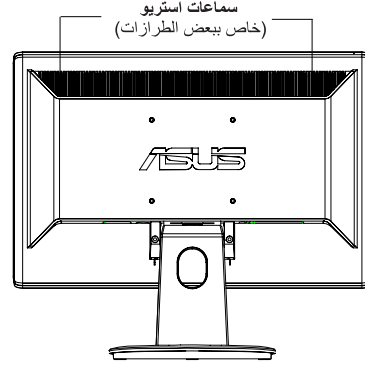

توصيل الكبلات

وصل الكبلات كما هو موضح بالشكل:

| |
|---|
| ١- كبل التيار الكهربائي |
| ٢- كبل دخل الصوت (خاص بالطرازات المزودة بسماعات) |
| ٣- كبل إشارة DVI (خاص ببعض الطرازات) |
| ٤- كبل إشارة VGA |

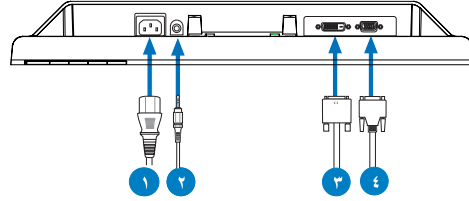

- لتوصيل كبل التيار الكهربائي: قم بتوصيل أحد طرفي الكبل على نحو سليم بمنفذ دخل التيار المتردد الموجود بالشاشة، ثم وصل الطرف الآخر بمقبس تيار كهربائي.

• لتوصيل كبل VGA/DVI:

- أ- أدخل موصل VGA/DVI بمنفذ VGA/DVI الموجود بشاشة العرض البلورية.
- ب- وصل الطرف الآخر من كبل VGA/DVI بمنفذ VGA/DVI الموجود بالكمبيوتر.
- ج- اربط المسامير اللولبيين لإحكام تثبيت موصل VGA/DVI.
- لتوصيل كبل الصوت (خاص بالطرازات المزودة بسماعات): وصل أحد طرفي كبل الصوت بمنفذ دخل الصوت (Audio-in) الموجود بالشاشة ثم وصل الطرف الآخر بمنفذ خرج الصوت (audio-out) الموجود في جهاز الكمبيوتر.

عند توصيل كبلي VGA و DVI في وقت واحد، يمكنك الاختيار بين وضع VGA أو وضع DVI من عنصر Input Select (تحديد الدخل) الموجود ضمن وظائف OSD (قائمة المعلومات المعروضة على الشاشة). (خاص ببعض الطرازات)



استكشاف المشكلات وحلها (الأسئلة المتداولة)

| المشكلة | الحل المقترح |
|--|--|
| ضوء التشغيل ليس قيد "التشغيل" | <ul style="list-style-type: none"> اضغط على الزر  للتأكد من أن الشاشة في وضع ON (التشغيل). تأكد مما إذا كان سلك التيار الكهربائي متصل بالشاشة ومنفذ الطاقة بشكل صحيح. |
| أضواء الطاقة قيد التشغيل ولا تظهر صور على الشاشة | <ul style="list-style-type: none"> تأكد من أن الشاشة والكمبيوتر في الوضع "التشغيل". تأكد من أن كبل الإشارات متصل بالشاشة والكمبيوتر بشكل صحيح. قم بفحص كبل الإشارات وتأكد من عدم التواء أي من المسامير. قم بتوصيل الكمبيوتر بشاشة أخرى متوفرة للتأكد من أن الكمبيوتر يعمل بشكل صحيح. |
| الصورة الموجودة على الشاشة إما فاتحة جداً أو غامقة جداً | <ul style="list-style-type: none"> قم بضبط إعدادات "التباين" (Contrast) و"السطوع" (Brightness) من خلال الأوامر التي تظهر على الشاشة. |
| الصورة الموجودة على الشاشة لم يتم توسطها أو تحجيمها بشكل صحيح | <ul style="list-style-type: none"> اضغط على الزر  /  لمدة 3-2 ثانية لضبط الصورة تلقائياً (خاص بدخول VGA فقط). قم بضبط إعدادات H-Position أو V-Position من خلال الأوامر التي تظهر على الشاشة (خاص بدخول VGA فقط). |
| الصورة الموجودة على الشاشة مهتزة أو يوجد نمط تموج في الصورة | <ul style="list-style-type: none"> تأكد من أن كبل الإشارات متصل بالشاشة والكمبيوتر. قم بنقل الأجهزة الكهربائية التي قد تتسبب في وجود تداخل كهربائي. |
| توجد عيوب تتعلق بلون الصور الموجودة على الشاشة (اللون الأبيض لا يبدو أبيضاً) | <ul style="list-style-type: none"> قم بفحص كبل الإشارات وتأكد من عدم التواء أي من المسامير. قم بإجراء All Reset (إعادة ضبط الكل) من قائمة المعلومات المعروضة على الشاشة. قم بضبط إعدادات لون R/G/B (الأحمر/الأخضر/الأزرق) أو حدد "درجة اللون" (Color Temperature) من خلال الأوامر التي تظهر على الشاشة. |
| الصورة الموجودة على الشاشة غير واضحة أو مشوشة | <ul style="list-style-type: none"> اضغط على الزر  /  لمدة 3-2 ثانية لضبط الصورة تلقائياً (خاص بدخول VGA فقط). قم بضبط إعدادات "المرحلة" (hase) و"الساعة" (Clock) من خلال الأوامر التي تظهر على الشاشة (خاص بدخول VGA فقط). |
| لا يوجد صوت أو الصوت منخفض (خاص بالطرازات المزودة بسماعات) | <ul style="list-style-type: none"> تأكد من أن كبل الصوت متصل بالشاشة والكمبيوتر بشكل صحيح. قم بضبط إعدادات مستوى الصوت الخاصة بالشاشة والكمبيوتر. تأكد من أن برنامج تشغيل بطاقة الصوت الخاصة بالكمبيوتر قد تم تثبيته وتشغيله بشكل صحيح. |



أوضاع التشغيل المعتمدة

| الدقة | معدل التحديث | التردد الأفقي |
|----------------------|--------------|---------------------|
| 640 x 480 | 60 Hz | 31.5 kHz |
| 640 x 480 | 72 Hz | 37.9 kHz |
| 640 x 480 | 75 Hz | 37.5 kHz |
| 720 x 400 | 70 Hz | 31.5 kHz |
| 800 x 600 | 56 Hz | 35.1 kHz |
| 800 x 600 | 60 Hz | 37.9 kHz |
| 800 x 600 | 75 Hz | 46.9 kHz |
| 1024 x 768 | 60 Hz | 48.4 kHz |
| 1024 x 768 | 70 Hz | 56.5 kHz |
| 1152 x 864 | 75 Hz | 67.5 kHz |
| 1280 x 720 | 60 Hz | 44.7 kHz |
| 1280 x 768 | 60 Hz | 47.4 / 47.8 kHz |
| 1280 x 768 | 75 Hz | 60.3 kHz |
| 1280 x 800 | 60 Hz | 49.6 kHz |
| 1280 x 960 | 60 Hz | 60.0 kHz |
| 1280 x 1024 | 60 Hz | 64.0 kHz |
| 1360 x 768 | 60 Hz | 47.7 kHz |
| 1440 x 900 (Primary) | 60 Hz | 55.5 kHz / 55.9 kHz |

* الأوضاع غير المذكورة هنا قد تكون غير معتمدة. للحصول على الدقة المثلى، يوصى باختبار وضع من الأوضاع المذكورة في الجدول الموجود أعلاه.

ASUS[®]

VH196 ซีรีส์

จอภาพ LCD

คู่มือเริ่มต้นอย่างรวดเร็ว

ไทย

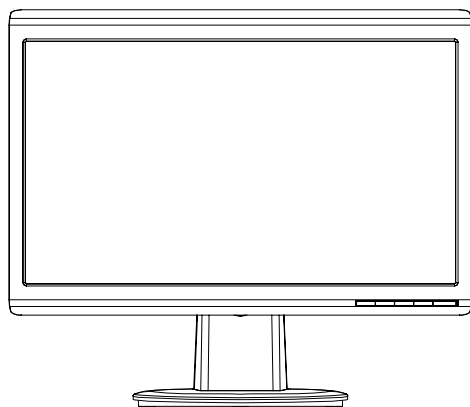

ข้อมูลเพื่อความปลอดภัย

- ก่อนที่จะติดตั้งจอภาพของคุณ โปรดอ่านเอกสารทั้งหมดที่อยู่ในกล่องบรรจุด้วยความระมัดระวัง
- เพื่อป้องกันเพลิงไหม้ หรืออันตรายจากไฟฟ้าช็อต อย่าให้อจอภาพถูกฝนหรือความชื้น
- คุณควรใช้อจอภาพกับแหล่งพลังงานที่ระบุไว้บนฉลากเท่านั้น ถ้าคุณไม่แน่ใจถึงชนิดของ แหล่งพลังงานในบ้านของคุณ ให้ปรึกษาตัวแทนจำหน่ายหรือบริษัทไฟฟ้าในประเทศของคุณ
- ใช้ปลั๊กไฟฟ้าที่สอดคล้องกับมาตรฐานด้านพลังงานในประเทศของคุณ
- เพื่อให้มั่นใจถึงการทำงานด้วยความพึงพอใจ ให้ใช้อจอภาพกับเฉพาะคอมพิวเตอร์ในรายการ UL ซึ่งมีขั้วรับไฟฟ้าที่เหมาะสมที่ระบุแรงดันไฟฟ้า AC ระหว่าง 100 - 240V
- ถ้าคุณมีปัญหาทางด้านเทคนิคกับจอภาพ โปรดติดต่อช่างเทคนิคบริการที่มีคุณสมบัติ หรือร้านค้าที่คุณซื้อผลิตภัณฑ์มา

แนะนำจอภาพ

มุมมองด้านหน้า

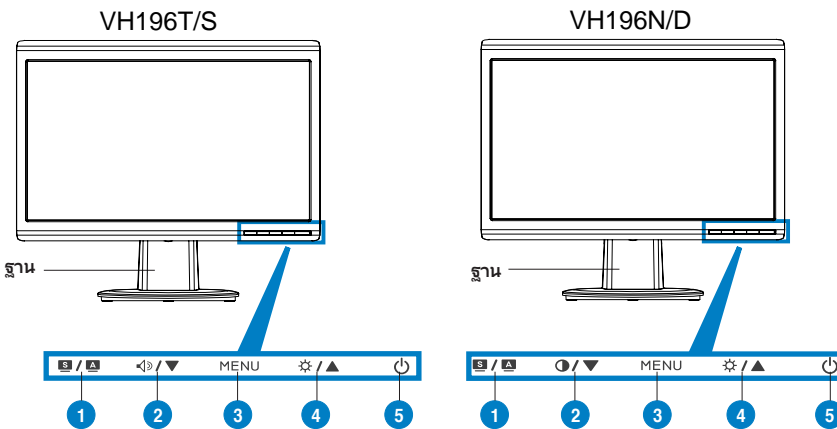

| |
|---|
| 1. ปุ่ม SPLENDID™*/ปรับอัตโนมัติ**/ออกจากเมนู |
| 2. อีตดคีย์ระดับเสียง/ปุ่มลด (สำหรับรุ่นที่มีลำโพง) |
| 3. ปุ่มเมนู/ป้อน/เลือก |
| 4. อีตดคีย์ความสว่าง/ปุ่มเพิ่ม |
| 5. ปุ่มเพาเวอร์ |

| |
|---|
| 1. ปุ่ม SPLENDID™*/ปรับอัตโนมัติ**/ออกจากเมนู |
| 2. อีตดคีย์คอนทราสต์/ปุ่มลด (สำหรับรุ่นที่ไม่มีลำโพง) |
| 3. ปุ่มเมนู/ป้อน/เลือก |
| 4. อีตดคีย์ความสว่าง/ปุ่มเพิ่ม |
| 5. ปุ่มเพาเวอร์ |

* อีตดคีย์สำหรับการเลือกโหมดวิดีโอพีซี 5 โหมด

** ปรับภาพอัตโนมัติโดยการกดปุ่มเป็นเวลา 2-3 วินาที

มุมมองด้านหลัง

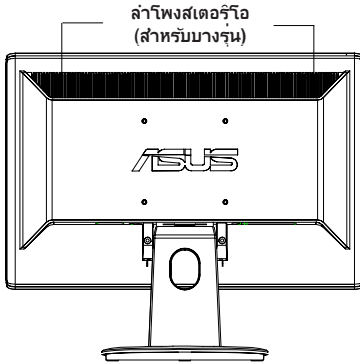

การเชื่อมต่อสายเคเบิล

เชื่อมต่อสายเคเบิลต่างๆ ดังแสดงในภาพ:

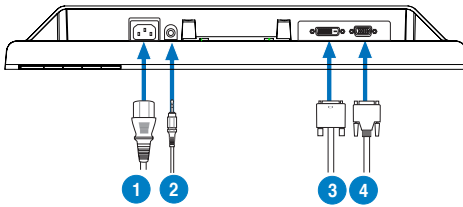





- | |
|--|
| 1. สายไฟ |
| 2. สายเคเบิลเสียงเช่า (สำหรับรุ่นที่มีลำโพง) |
| 3. สายเคเบิลสัญญาณ DVI (สำหรับบางรุ่น) |
| 4. สายเคเบิลสัญญาณ VGA |

- ในการเชื่อมต่อสายเพาเวอร์: เชื่อมต่อปลายด้านหนึ่งของสายเพาเวอร์ไปยังพอร์ต AC เข้าของจอภาพ และปลายอีกด้านหนึ่งไปยังเตาเสียบไฟฟ้า
- ในการเชื่อมต่อสายเคเบิล VGA/DVI:
 - ก. เสียบขั้วต่อ VGA/DVI ไปยังพอร์ต VGA/DVI ของจอภาพ LCD
 - ข. เชื่อมต่อปลายอีกด้านหนึ่งของสายเคเบิล VGA/DVI ไปยังพอร์ต VGA/DVI ของคอมพิวเตอร์
 - ค. ชันสกรูทั้งสองตัว เพื่อยึดขั้วต่อ VGA/DVI ให้แน่น
- ในการเชื่อมต่อสายเคเบิลเสียง (สำหรับรุ่นที่มีลำโพง): เชื่อมต่อปลายด้านหนึ่งของสายเคเบิลเสียงไปยังพอร์ตสัญญาณเสียงเช่าของจอภาพ และปลายอีกด้านหนึ่งไปยังพอร์ตสัญญาณเสียงออกของคอมพิวเตอร์.



เมื่อเชื่อมต่อทั้งสายเคเบิล VGA และ DVI แล้ว คุณสามารถเลือกกระหว่างโหมด VGA หรือ DVI จากรายการ เลือกสัญญาณเข้า ของฟังก์ชัน OSD (สำหรับบางรุ่น)

การแก้ไขปัญหา (FAQ)

| ปัญหา | การแก้ไขที่เป็นไปได้ |
|--|--|
| ไฟ LED ไม่ติด | <ul style="list-style-type: none"> กดปุ่ม  เพื่อตรวจสอบว่าจอภาพเปิดอยู่หรือไม่ ตรวจสอบว่าสายไฟเชื่อมต่ออยู่กับจอภาพ และเตาเสียบไฟพ่วงอย่างเหมาะสม |
| ไฟ LED ติดเป็นสีอำพัน และไม่มีภาพบนหน้าจอ | <ul style="list-style-type: none"> ตรวจสอบว่าจอภาพ และคอมพิวเตอร์เปิดอยู่ ตรวจสอบให้แน่ใจว่าสายสัญญาณเชื่อมต่อระหว่างจอภาพและคอมพิวเตอร์อย่างเหมาะสม ตรวจสอบสายสัญญาณ และดูให้แน่ใจว่าไม่มีขดลวด เชื่อมต่อคอมพิวเตอร์กับจอภาพที่ใช้ได้ เพื่อดูว่าคอมพิวเตอร์ทำงานอย่างเหมาะสม |
| ภาพบนหน้าจอสว่างหรือมืดเกินไป | <ul style="list-style-type: none"> ปรับการตั้งค่าความเข้มหน้าจอ และความสว่างผ่านทาง OSD |
| ภาพบนหน้าจอไม่อยู่ตรงกลาง หรือมีขนาดไม่ถูกต้อง | <ul style="list-style-type: none"> กดปุ่ม  /  เป็นเวลา 2-3 วินาที เพื่อปรับภาพโดยอัตโนมัติ (อินพุต VGA เท่านั้น) ปรับการตั้งค่าตำแหน่ง H หรือตำแหน่ง V ผ่านทาง OSD (อินพุต VGA เท่านั้น) |
| ภาพบนหน้าจอเบลอ หรือมีแพทเทิร์นรูปคลื่นปรากฏบนภาพ | <ul style="list-style-type: none"> ตรวจสอบให้แน่ใจว่าสายสัญญาณเชื่อมต่อระหว่างจอภาพและคอมพิวเตอร์อย่างเหมาะสม ย้ายอุปกรณ์ไฟฟ้า ที่อาจเป็นสาเหตุให้เกิดการรบกวนทางไฟฟ้า |
| ภาพบนหน้าจอมีสีที่ผิดเพี้ยน (สีขาวดูเข้มเป็นสีขาว) | <ul style="list-style-type: none"> ตรวจสอบสายสัญญาณ และดูให้แน่ใจว่าไม่มีขดลวด ทำการ รีเซ็ตทั้งหมด ผ่าน OSD ปรับการตั้งค่าสี R/G/B หรือเลือกอุณหภูมิสีผ่านทาง OSD |
| ภาพบนหน้าจอเบลอ หรือเลื่อน | <ul style="list-style-type: none"> กดปุ่ม  /  เป็นเวลา 2-3 วินาที เพื่อปรับภาพโดยอัตโนมัติ (อินพุต VGA เท่านั้น) ปรับการตั้งค่าเฟส และนาฬิกาด้วย OSD (อินพุต VGA เท่านั้น) |
| ไม่มีเสียง หรือเสียงค่อม (สำหรับรุ่นที่มีลำโพง) | <ul style="list-style-type: none"> ให้แน่ใจว่าสายสัญญาณเสียงเชื่อมต่อระหว่างจอภาพและคอมพิวเตอร์อย่างเหมาะสม ปรับการตั้งค่าระดับเสียงทั้งบนจอภาพและคอมพิวเตอร์ ตรวจสอบให้แน่ใจว่าติดตั้งไดรเวอร์การ์ดเสียงของคอมพิวเตอร์อย่างเหมาะสม และเปิดการทำงานแล้ว |

โหมดการทำงานที่สนับสนุน

| ความละเอียด | อัตราเฟรช | ความถี่แนวนอน |
|-------------------|-----------|---------------------|
| 640 x 480 | 60 Hz | 31.5 kHz |
| 640 x 480 | 72 Hz | 37.9 kHz |
| 640 x 480 | 75 Hz | 37.5 kHz |
| 720 x 400 | 70 Hz | 31.5 kHz |
| 800 x 600 | 56 Hz | 35.1 kHz |
| 800 x 600 | 60 Hz | 37.9 kHz |
| 800 x 600 | 75 Hz | 46.9 kHz |
| 1024 x 768 | 60 Hz | 48.4 kHz |
| 1024 x 768 | 70 Hz | 56.5 kHz |
| 1152 x 864 | 75 Hz | 67.5 kHz |
| 1280 x 720 | 60 Hz | 44.7 kHz |
| 1280 x 768 | 60 Hz | 47.4 / 47.8 kHz |
| 1280 x 768 | 75 Hz | 60.3 kHz |
| 1280 x 800 | 60 Hz | 49.6 kHz |
| 1280 x 960 | 60 Hz | 60.0 kHz |
| 1280 x 1024 | 60 Hz | 64.0 kHz |
| 1360 x 768 | 60 Hz | 47.7 kHz |
| 1440 x 900 (หลัก) | 60 Hz | 55.5 kHz / 55.9 kHz |

EN1

* จอภาพอาจไม่รองรับการทำงานของโหมดที่ไม่ได้แสดงในตาราง เพื่อความละเอียดที่เหมาะสมที่สุด เราแนะนำให้คุณเลือกโหมดที่แสดงในตารางด้านบน

ASUS[®]

VH196 Serie LCD-Monitor

Quick Start-vejledning

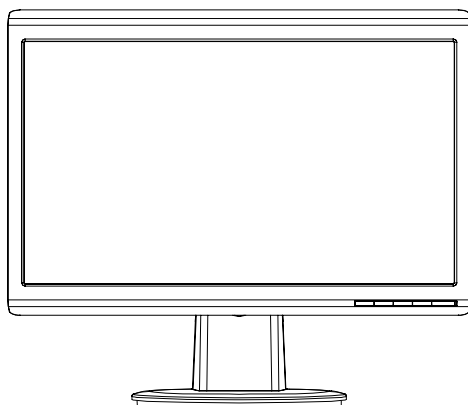

Dansk

Sikkerhedsforanstaltninger

- Inden du installerer monitoren, skal du omhyggeligt læse al dokumentationen, der følger med.
- For at undgå brand eller elektrisk stød, må monitoren ikke udsættes for regn eller fugtighed.
- Monitoren må kun anvendes med den strømstyrke, der er anført på kablet. Hvis du er usikker på, hvilken strøm, du har, skal du kontakte forhandleren eller det lokale elværk.
- Brug kun stik i overensstemmelse med lokale el-standarder.
- For at sikre en tilfredsstillende funktion, skal du kun bruge monitoren med UL-listede computere og med konfigurerede stik mærket 100-240V AC.
- Hvis der opstår tekniske problemer med monitoren, skal du kontakte en kvalificeret servicetekniker eller din forhandler.

Introduktion af billedskærmen

Set forfra

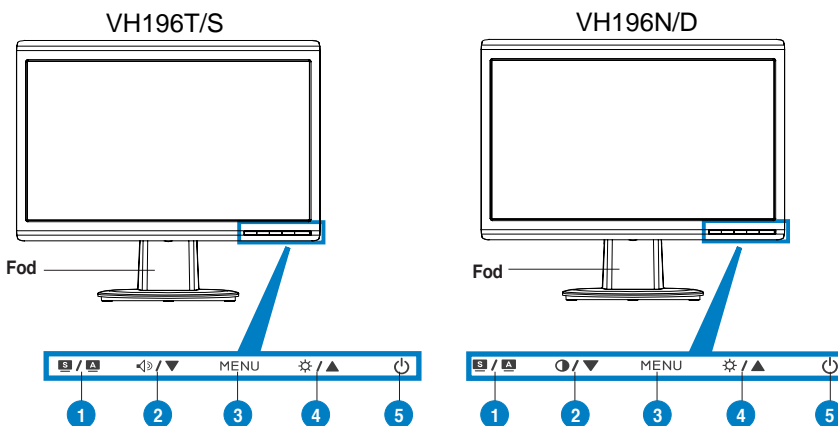

- | |
|--|
| 1. SPLENDID.™*/Automatisk justering**/Knap til afslutning af menuen |
| 2. Genvejstaste til lydstyrke/knap til reducere (for modeller med højtalere) |
| 3. Knap til menu/Enter/valg |
| 4. Genvejstaste til lysstyrke/Knap til forøgelse |
| 5. Tænd-sluk-knap |

- | |
|---|
| 1. SPLENDID.™*/Automatisk justering**/Knap til afslutning af menuen |
| 2. Kontrast-hotkey/knap til reducere (for modeller uden højtalere) |
| 3. Knap til menu/Enter/valg |
| 4. Genvejstaste til lysstyrke/Knap til forøgelse |
| 5. Tænd-sluk-knap |

* Genvejstaste til 5 forindstillede funktionsvalg.

** Justerer automatisk billedet ved et tryk på knappen i 2-3 sekunder.

Set bagfra

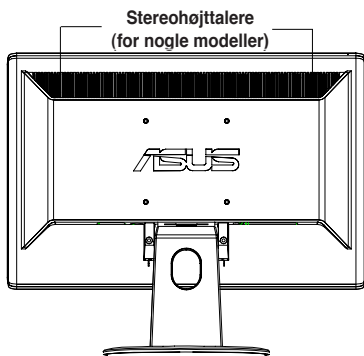

Tilslutning af kablerne

Forbind kablerne som vist:

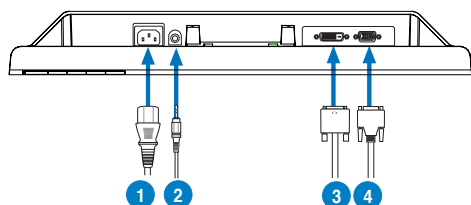





- | |
|---|
| 1. Elledning |
| 2. Lydingangskabel (for modeller med højtalere) |
| 3. DVI-signalkabel (for nogle modeller) |
| 4. VGA-signalkabel |

- **Sådan tilsluttes elledningen:** Sæt den ene ende af elledningen ordentligt i AC-indgangsstikket på billedskærmen, og den anden ende i en stikkontakt.
- **Tilslutning af VGA/DVI kabel:**
 - Forbind VGA/DVI stikket til LCD skærmens VGA/DVI port.
 - Forbind VGA/ DVI kablets anden ende til computerens VGA/ DVI port.
 - Stram de to skruer for sikre VGA/DVI stikket.
- **Sådan forbindes lydkalet (for modeller med højtalere):** Forbind lydkalets ene ende til skærmens lyd-ind port og den anden ende til computerens lyd-ud port.



Når både VGA- og DVI kablerne er forbundet, kan du vælge enten VGA- eller DVI tilstand fra 'Vælg indgang' blandt OSD funktionerne (for nogle modeller).

Fejlsøgning (OSS)

| Problem | Mulig løsning |
|--|---|
| El-diode ikke tændt | <ul style="list-style-type: none"> Tryk på knappen  for at kontrollere, om billedskærmen er i ON-stilling. Tjek, om el-ledningen er korrekt forbundet til skærmen og stikkontakten. |
| El-dioden lyser ravgult, og der er ikke noget billede på skærmen | <ul style="list-style-type: none"> Tjek, om skærmen og computeren er i tændtilstand. Kontroller, at signalkablet er korrekt forbundet til skærmen og computeren. Tjek signalkablet og kontroller, at ingen af stikbenene er bøjedede. Forbind computeren til en anden skærm for at tjekke, om computeren fungerer korrekt. |
| Skærbilledet er for lyst eller for mørkt | <ul style="list-style-type: none"> Indstil kontrast og lysstyrke via OSD. |
| Skærmens billede er ikke centreret, og størrelsen er forkert | <ul style="list-style-type: none"> Tryk på knappen  /  i 2-3 sekunder for at justere billedet automatisk billedet (Gælder kun for VGA-input). Indstil højre- og venstreposition via OSD (Gælder kun for VGA-input). |
| Skærbilledet springer tilbage, eller der er et bølgemønster i billedet | <ul style="list-style-type: none"> Kontroller, at signalkablet er korrekt forbundet til skærmen og computeren. Fjern elektrisk udstyr, som kan forårsage elektrisk interferens. |
| Skærbilledet har farvedefekter (som ikke virker hvide) | <ul style="list-style-type: none"> Tjek signalkablet og kontroller, at ingen af stikbenene er bøjedede. Udfør en nulstil alt ved hjælp skærmstyringsmenuerne. Juster R/G/B farveindstillingerne eller vælg farvetemperatur via OSD. |
| Skærbilledet er sløret | <ul style="list-style-type: none"> Tryk på knappen  /  i 2-3 sekunder for at justere billedet automatisk billedet (Gælder kun for VGA-input). Juster fase- og klokkeindstillinger via OSD (Gælder kun for VGA-input). |
| Ingen lyd, eller lyden er lav (for modeller med højtalere) | <ul style="list-style-type: none"> Kontroller, at lyd-kablet er korrekt forbundet til skærmen og computeren. Juster skærmens og computerens lydindstillinger. Kontroller, at computerens lyd-kortdriver er korrekt installeret og aktiveret. |

Understøttede driftstilstande

| Opløsning | Billedgenskabelsesfrekvens | Vandret frekvens |
|---------------------|----------------------------|---------------------|
| 640 x 480 | 60 Hz | 31.5 kHz |
| 640 x 480 | 72 Hz | 37.9 kHz |
| 640 x 480 | 75 Hz | 37.5 kHz |
| 720 x 400 | 70 Hz | 31.5 kHz |
| 800 x 600 | 56 Hz | 35.1 kHz |
| 800 x 600 | 60 Hz | 37.9 kHz |
| 800 x 600 | 75 Hz | 46.9 kHz |
| 1024 x 768 | 60 Hz | 48.4 kHz |
| 1024 x 768 | 70 Hz | 56.5 kHz |
| 1152 x 864 | 75 Hz | 67.5 kHz |
| 1280 x 720 | 60 Hz | 44.7 kHz |
| 1280 x 768 | 60 Hz | 47.4 / 47.8 kHz |
| 1280 x 768 | 75 Hz | 60.3 kHz |
| 1280 x 800 | 60 Hz | 49.6 kHz |
| 1280 x 960 | 60 Hz | 60.0 kHz |
| 1280 x 1024 | 60 Hz | 64.0 kHz |
| 1360 x 768 | 60 Hz | 47.7 kHz |
| 1440 x 900 (Primær) | 60 Hz | 55.5 kHz / 55.9 kHz |

* Tilstande, som ikke er anført i tabellen, understøttes formentligt ikke. For at opnå optimal opløsning, foreslår vi, at en af de i tabellen anførte tilstande vælges.

ASUS[®]

VH196-sarja LCD-monitori

Pikakäynnistysopas

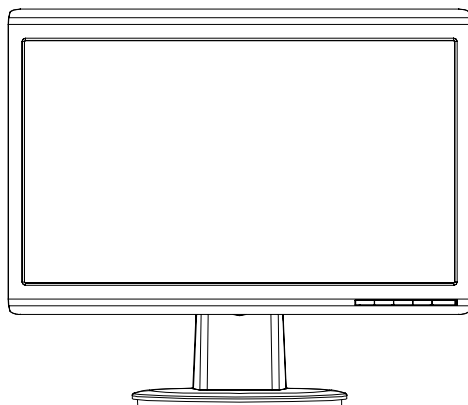

Suomi

Turvallisuustietoja

- Ennen monitorin asennusta lue huolellisesti kaikki asiakirjat, jotka tulivat pakkauksen mukana.
- Älä milloinkaan laita monitoria alttiiksi sateelle tai kosteudelle palovaaran tai sähkövaaran estämiseksi.
- Monitoria tulee käyttää vain virtalähteestä, joka on osoitettu tyyppikilvessä. Jos et ole varma virtatyyppistä, jota kotiisi tulee, pyydä konsultointiapua myyjältä tai paikalliselta sähköyhtiöltä.
- Käytä sopivaa pistoketta, joka on paikallisen sähköstandardin mukainen.
- Varmistaaksesi tyydyttävän toiminnan käytä monitoria vain UL-luetteloitujen tietokoneiden kanssa, jotka ovat sopivia pistorasioihin, jotka on merkitty välille 100-240V AC.
- Jos kohtaat teknisiä ongelmia monitorin suhteen, ota yhteyttä ammattitaitoiseen huoltoammattilaiseen tai jälleenmyyjään.

Näytön esittely

Näkymä edestä

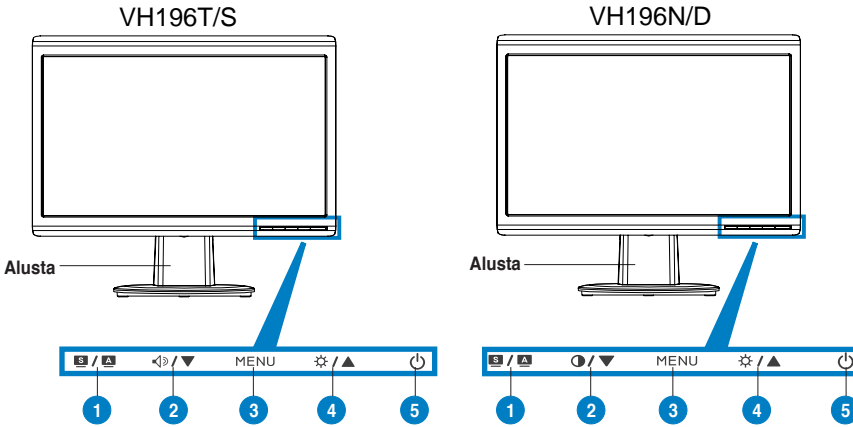

Suomi

| |
|---|
| 1. SPLENDID.™*/Autom. säätö**/Lopeta MENU -painike |
| 2. Äänenvoimakkuuden pikanäppäin/ Vähennyspainike (vain malleille, joissa on kaiuttimet) |
| 3. MENU/Enter/Valintapainike |
| 4. Kirkkauden pikanäppäin/Lisäyspainike |
| 5. Virtapainike |

| |
|---|
| 1. SPLENDID.™*/Autom. säätö**/Lopeta MENU -painike |
| 2. Kontrasti-pikanäppäin/Vähennyspainike (vain malleille, joissa ei ole kaiuttimia) |
| 3. MENU/Enter/Valintapainike |
| 4. Kirkkauden pikanäppäin/Lisäyspainike |
| 5. Virtapainike |

* Pikanäppäin 5 videoasetustilan valintaan.

** Säätää kuvaa automaattisesti, kun painiketta painetaan 2-3 sekuntia.

Näkymä takaa

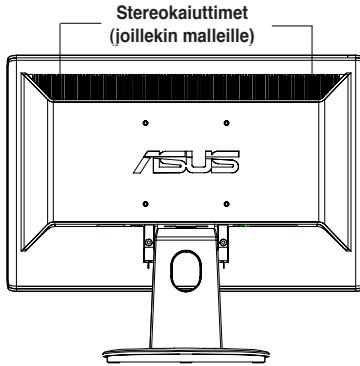

Kaapeleiden liittäminen

Liitä kaapelit seuraavalla tavalla:

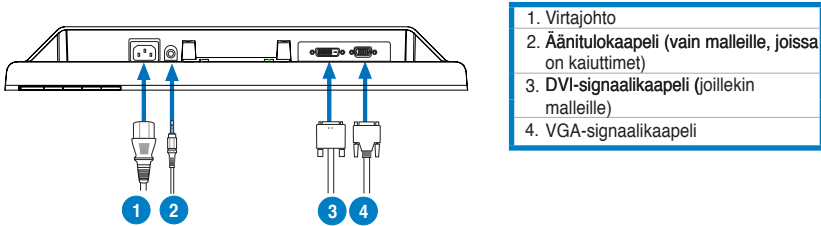





- **Näin liität virtajohdon:** liitä virtajohdon toinen pää tukevasti näytön AC-tuloporttiin ja toinen pää pistorasiaan.
- **VGA/DVI-kaapelin liittäminen:**
 - a. Laita VGA/DVI-liitin LCD-näytön VGA/DVI-porttiin.
 - b. Liitä VGA/DVI-kaapelin toinen pää tietokoneesi VGA/ DVI-porttiin.
 - c. Kiristä kaksi ruuvia varmistamaan VGA/DVI-liitin.
- **Näin liität audiokaapelin (malleille, joissa on kaiuttimet):** liitä audiokaapelin toinen pää näytön Audio-in -porttiin, ja toinen pää tietokoneen audio-out-porttiin.



Kun sekä VGA- että DVI-kaapeli on liitetty, voit valita joko VGA-tilan tai DVI-tilan OSD-toimintojen Input Select (Tulon valinta) –kohdasta (joillekin malleille).

Vianetsintä (FAQ)

| Ongelma | Mahdollinen ratkaisu |
|---|--|
| Virran LED-merkkivalo ei ole PÄÄLLÄ | <ul style="list-style-type: none"> Tarkasta onko näyttö päällä painamalla  -painiketta. Tarkista onko virtajohto liitetty kunnolla monitoriin ja pistorasiaan. |
| Virran LED-merkkivalo palaa kullanuskeana eikä näytöllä näy kuvaa | <ul style="list-style-type: none"> Tarkista ovatko monitori ja tietokone PÄÄLLÄ-tilassa. Varmista, että signaalikaapeli on liitetty kunnolla monitoriin ja tietokoneeseen. Tarkista signaalikaapeli ja varmista, että mikään nastoista ei ole taipunut. Liitä tietokone johonkin toiseen näyttöön tarkistaaksesi toimiiko tietokone oikein. |
| Näytön kuva on liian vaalea tai tumma | <ul style="list-style-type: none"> Säädä kontrasti- ja kirkkausasetuksia OSD-valikolla. |
| Näyttökuvaa ei ole keskitetty tai sen kokoa ei ole muutettu oikein. | <ul style="list-style-type: none"> Säädä kuvaa automaattisesti (vain VGA-tulo) painamalla  /  -painiketta 2-3 sekunnin ajan. Säädä H- tai V-sijaintiasetuksia OSD-valikolla (vain VGA-tulo). |
| Näyttökuvaa hyppii tai kuvassa esiintyy aaltokuviota | <ul style="list-style-type: none"> Varmista, että signaalikaapeli on liitetty kunnolla monitoriin ja tietokoneeseen. Siirrä kauemmas elektroniset laitteet, jotka voivat aiheuttaa sähköistä häiriötä. |
| Näyttökuvassa on värivirheitä (valkoinen ei näytä valkoiselta) | <ul style="list-style-type: none"> Tarkista signaalikaapeli ja varmista, että mikään nastoista ei ole taipunut. Tee Nollaa kaikki näyttövalikon kautta. Säädä R/G/B-väriasetukset tai valitse OSD-valikolla väriämpötila. |
| Näyttökuvaa on epäselvä tai sumea | <ul style="list-style-type: none"> Säädä kuvaa automaattisesti (vain VGA-tulo) painamalla  /  -painiketta 2-3 sekunnin ajan. Säädä vaihe- ja kelloasetuksia OSD-valikolla (vain VGA-tulo). |
| Ei ääntä tai ääni on hiljainen (vain malleille, joissa on kaiuttimet) | <ul style="list-style-type: none"> Varmista, että audiokaapeli on liitetty kunnolla monitoriin ja tietokoneeseen. Säädä äänenvoimakkuusasetuksia sekä monitorissa että tietokoneessa. Varmista, että tietokoneen äänkortin ohjain on asennettu kunnolla ja aktivoitu. |

Tuetut käyttötilat

| Resoluutio | Virkistystaajuus | Horisontaalinen taajuus |
|-----------------------|------------------|-------------------------|
| 640 x 480 | 60 Hz | 31.5 kHz |
| 640 x 480 | 72 Hz | 37.9 kHz |
| 640 x 480 | 75 Hz | 37.5 kHz |
| 720 x 400 | 70 Hz | 31.5 kHz |
| 800 x 600 | 56 Hz | 35.1 kHz |
| 800 x 600 | 60 Hz | 37.9 kHz |
| 800 x 600 | 75 Hz | 46.9 kHz |
| 1024 x 768 | 60 Hz | 48.4 kHz |
| 1024 x 768 | 70 Hz | 56.5 kHz |
| 1152 x 864 | 75 Hz | 67.5 kHz |
| 1280 x 720 | 60 Hz | 44.7 kHz |
| 1280 x 768 | 60 Hz | 47.4 / 47.8 kHz |
| 1280 x 768 | 75 Hz | 60.3 kHz |
| 1280 x 800 | 60 Hz | 49.6 kHz |
| 1280 x 960 | 60 Hz | 60.0 kHz |
| 1280 x 1024 | 60 Hz | 64.0 kHz |
| 1360 x 768 | 60 Hz | 47.7 kHz |
| 1440 x 900 (Primääri) | 60 Hz | 55.5 kHz / 55.9 kHz |

* Tiloja, joita ei ole luetteloitu tässä taulukossa, ei ehkä tueta. Optimaalisen resoluution varmistamiseksi suosittelemme, että valitsette jonkun tilan yllä olevasta taulukosta.

ASUS[®]

VH196 serie LCD-Monitor

Hurtigstartsveiledning

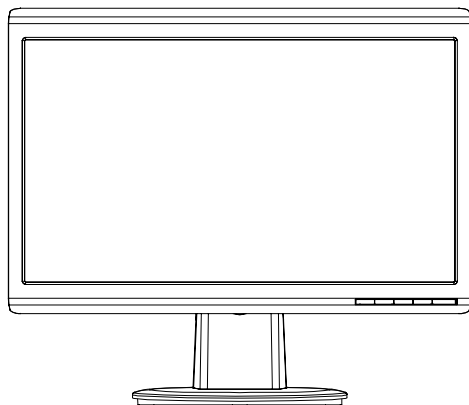

Norsk

Sikkerhetsinformasjon

- Les nøye igjennom dokumentasjonen som fulgte med før du setter opp monitoren.
- For å unngå fare for brann eller elektrisk sjokk, ikke utsett monitoren for regn eller fukt.
- Dette produktet bør drives fra type strømforsyning indikert som på etiketten. Hvis du er usikker på hvilken type strømforsyning tilgjengelig, snakk med din forhandler eller lokal el-leverandør.
- Bruk en strømkontakt som samsvarer med det som er standard med din lokale strømforsyning.
- For en tilfredsstillende betjening av monitoren, bruk den kun sammen med UL-listede datamaskiner som har korrekt konfigurerte stikkontakt markert mellom 100 - 240V AC.
- Dersom du opplever tekniske problemer med monitoren, kontakt en kvalifisert servicetekniker eller forhandleren din.

Introduksjon til monitoren

Forfra

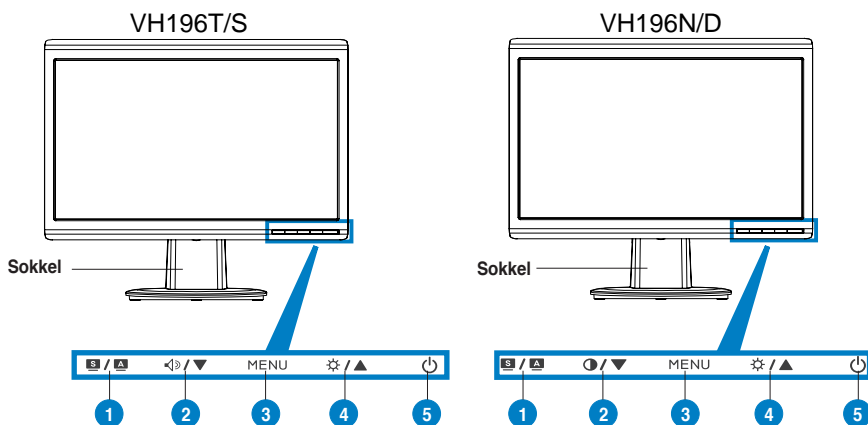

- | |
|--|
| 1. SPLENDID™*/Autojuster**/Avslutt MENU-knapp |
| 2. Volum-hurtigtast/Senk-knapp (for modeller med høyttalere) |
| 3. MENU/Enter/Valg-knapp |
| 4. Klarhet-hurtigtast/Øk-knapp |
| 5 Strøm-knapp |

- | |
|--|
| 1. SPLENDID™*/Autojuster**/Avslutt MENU-knapp |
| 2. Kontrast-hurtigtast/Senk-knapp (for modeller uten høyttalere) |
| 3. MENU/Enter/Valg-knapp |
| 4. Klarhet-hurtigtast/Øk-knapp |
| 5 Strøm-knapp |

* Hurtigtast for valg mellom 5 ulike forhåndsinnstilte videomoduser.

** Automatisk justering av bildet ved å trykke på knappen i 2-3 sekunder.

Bakfra

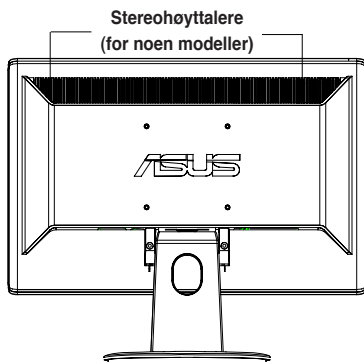

Connecting the cables

Connect the cables as shown:

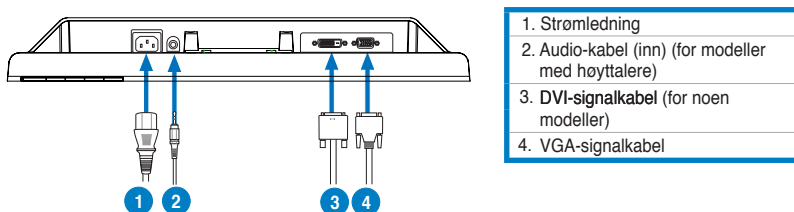





- **Koble til strømledningen:** koble en ende av strømledningen til AC-inngangskontakten på monitoren, og den andre enden til strømuttaket.
- **Koble til VGA/DVI-kabel:**
 - a. Koble VGA/DVI-kontaktene til VGA/DVI-portene på LCD-skjermen.
 - b. Koble den andre enden av VGA/DVI-kablene til VGA/DVI-portene på datamaskinen.
 - c. Stram de to skruene for å sikre VGA/DVI-kontaktene.
- **Koble til lydkabelen (for modeller med høytalere):** koble en ende av lydkabelen til skjermens lyd inn-port, og den andre enden til datamaskinens lyd ut-port.



Når både VGA og DVI-kablene er koblet til, kan du velge enten VGA eller DVI-modus fra Input Select (inngangsvalg) i OSD (for noen modeller).

Feilsøking (OSS)

| Problem | Mulig løsning |
|--|---|
| Strømlyset er ikke PÅ | <ul style="list-style-type: none"> Trykk på  knappen for å sjekke om monitoren er i PÅ-modus. Sjekk om strømledningen er korrekt koblet til monitoren og stikkkontakten. |
| Strømlyset lyser gult og det er ikke et skjermbilde | <ul style="list-style-type: none"> Sjekk at både monitoren og datamaskinen er i PÅ-modi. Sjekk at signalkabelen er sikkert koblet mellom monitoren og datamaskinen. Sjekk signalkabelen og sjekk at ingen pinner har blitt bøyd. Koble datamaskinen til en annen ledig monitor for å se om datamaskinen virker som normalt. |
| Skjermbildet er for lyst eller for mørkt | <ul style="list-style-type: none"> Juster kontrast og klarhet innstillingene via OSD. |
| Skjermbildet er ikke sentrert eller har rett størrelse | <ul style="list-style-type: none"> Hold nede  /  knappen i 2-3 sekunder for å automatisk justere bildet (kun VGA-inngang). Juster H-posisjon eller V-posisjon innstillingene via OSD (kun VGA-inngang). |
| Skjermbildet hopper eller et bølget mønster vises på bildet. | <ul style="list-style-type: none"> Sjekk at signalkabelen er sikkert koblet mellom monitoren og datamaskinen. Flytt elektriske enheter som kan forårsake elektrisk forstyrrelse. |
| Bildet har fargefeil (hvite felt virker ikke hvite) | <ul style="list-style-type: none"> Sjekk signalkabelen og sjekk at ingen pinner har blitt bøyd. Utfør gjenoppretting via OSD. Juster R/G/B-fargene eller velg fargetemperatur via OSD. |
| Skjermbildet er tåkete eller uskarpt. | <ul style="list-style-type: none"> Hold nede  /  knappen i 2-3 sekunder for å automatisk justere bildet (kun VGA-inngang). Juster fase og klokke innstillingene via OSD (kun VGA-inngang). |
| Ingen lyd eller lyden er lav (for noen modeller) | <ul style="list-style-type: none"> Sjekk at lyd-kabelen er sikkert koblet mellom monitoren og datamaskinen. Juster voluminnstillingene på både datamaskinen og monitoren Sjekk at lyd-kortdriveren for datamaskinen er korrekt installert og aktivert. |

Støttede bruksmoduser

| Opplysning | Oppdateringshastighet | Vannrett Frekvens |
|----------------------|-----------------------|---------------------|
| 640 x 480 | 60 Hz | 31.5 kHz |
| 640 x 480 | 72 Hz | 37.9 kHz |
| 640 x 480 | 75 Hz | 37.5 kHz |
| 720 x 400 | 70 Hz | 31.5 kHz |
| 800 x 600 | 56 Hz | 35.1 kHz |
| 800 x 600 | 60 Hz | 37.9 kHz |
| 800 x 600 | 75 Hz | 46.9 kHz |
| 1024 x 768 | 60 Hz | 48.4 kHz |
| 1024 x 768 | 70 Hz | 56.5 kHz |
| 1152 x 864 | 75 Hz | 67.5 kHz |
| 1280 x 720 | 60 Hz | 44.7 kHz |
| 1280 x 768 | 60 Hz | 47.4 / 47.8 kHz |
| 1280 x 768 | 75 Hz | 60.3 kHz |
| 1280 x 800 | 60 Hz | 49.6 kHz |
| 1280 x 960 | 60 Hz | 60.0 kHz |
| 1280 x 1024 | 60 Hz | 64.0 kHz |
| 1360 x 768 | 60 Hz | 47.7 kHz |
| 1440 x 900 (Primary) | 60 Hz | 55.5 kHz / 55.9 kHz |

* Moduser som ikke står i tabellen over kan ikke støttes. For optimal oppløsning anbefaler vi at du velger en modus som står oppført i tabellen over.

ASUS[®]

VH196 Serie LCD-skärm

Svenska

Snabbstartsguide

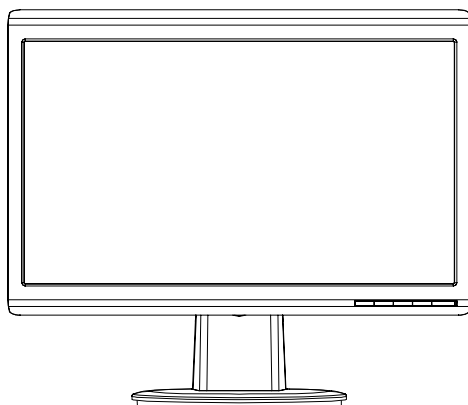

Säkerhetsinformation

- Innan du installerar skärmen ska du noggrant läsa igenom dokumentationen som följer med förpackningen.
- För att förhindra brand eller fara för elektriska stötar ska du aldrig utsätta skärmen för regn eller fukt.
- Skärmen ska endast användas i den typ av strömkälla som står angivet på etiketten. Om du är osäker på vilken sorts ström som ditt hem förses med ska du rådfråga din återförsäljare eller ditt lokala el-bolag.
- Använd lämplig elkontakt som stämmer överens med din lokala el-standard.
- För att tillförsäkra en bra hantering ska du endast använda skärmen tillsammans med UL-listade datorer som har lämpliga konfigurerade mottagare markerade mellan 100-240V AC.
- Om du stöter på tekniska problem med skärmen ska du ta kontakt med kvalificerad servicetekniker eller din detaljist.

Monitorintroduktion

Framre vy

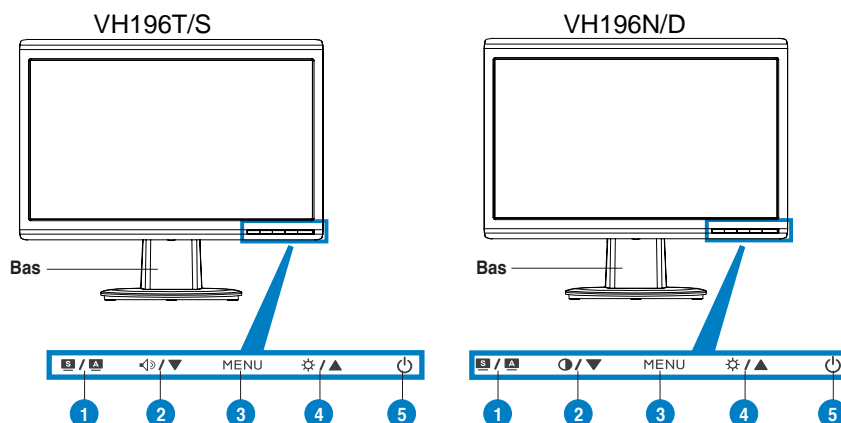

- | |
|---|
| 1. SPLENDID.™*/Auto-justering**/Avsluta MENY knapp |
| 2. Volym snabbknapp/minska knapp (för modeller med högtalare) |
| 3. MENY/Enter/valknapp |
| 4. Ljusstyrka snabbknapp/öka knapp |
| 5. Strömknapp |

- | |
|--|
| 1. SPLENDID.™*/Auto-justering**/Avsluta MENY knapp |
| 2. Snabbkommando för kontrast (för modeller med högtalare) |
| 3. MENY/Enter/valknapp |
| 4. Ljusstyrka snabbknapp/öka knapp |
| 5. Strömknapp |

* Snabbknapp för val bland 5 förinställda videoval.

** Justerar bilden automatiskt genom att trycka på knappen i 2-3 sekunder.

Bakre vy

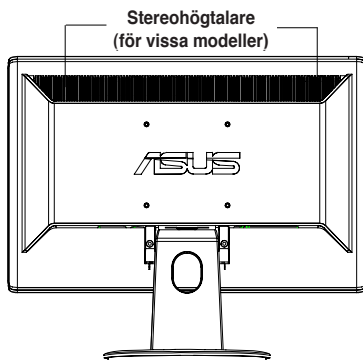

Ansluta kablarna

Anslut kablarna såsom visas:

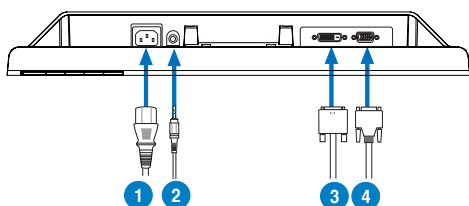





- | |
|--|
| 1. Strömssladd |
| 2. Ljud inmatningskabel (för modeller med högtalare) |
| 3. DVI signalkabel (för vissa modeller) |
| 4. VGA signalkabel |

- **Anslutning av strömkabeln:** anslut ena änden av strömkabeln till monitorns strömingång och den andra änden till strömuttaget.
- **Ansluta VGA/DVI kabeln:**
 - Koppla in VGA/DVI kontakten till LCD monitorns VGA/DVI port.
 - Anslut den andra änden av VGA/ DVI kabeln till datorns VGA/ DVI port.
 - Dra åt de två skruvarna för att fästa VGA/DVI kontakten.
- **Ansluta ljudsladd (för modeller med högtalare):** anslut den ena änden av ljudsladden till bildskärmens ljudingångsport, och den andra änden till datorns ljudutgångsport.



När både VGA- och DVI-sladdar är anslutna, kan du välja antingen VGA-läge eller DVI-läge från posten Input Select (ingångsval) på OSD-menyn (för vissa modeller).

Felsökning (FAQ)

| Problem | Möjlig lösning |
|--|--|
| Ström LED är inte ON | <ul style="list-style-type: none">Tryck på  knappen för att kontrollera om monitorn är i PÅ läge.Kontrollera om strömledaren är ordentligt ansluten till monitorn och vägguttaget. |
| Ström LED lyser gult och det finns ingen bild på skärmen | <ul style="list-style-type: none">Kontrollera om monitorn och datorn är i läge ON.Se till att signalkabeln är ordentligt ansluten till monitorn och datorn.Inspektera signalkabeln och se till att ingen av pinnarna är böjda.Anslut datorn till en annan monitor för att kontrollera att datorn fungerar ordentligt. |
| Skärmbilden är för ljus eller för mörk | <ul style="list-style-type: none">Justera inställningarna för kontrast och ljusstyrka via OSD. |
| Skärmbilden är inte centrerad eller har rätt storlek | <ul style="list-style-type: none">Tryck på  /  knappen i 2-3 sekunder för att automatiskt justera bilden (endast VGA-inmatning).Justera inställningarna för H-positionen eller V-position via OSD (endast VGA-inmatning). |
| Skärmbilden studsar eller ett vågmönster finns i bilden | <ul style="list-style-type: none">Se till att signalkabeln är ordentligt ansluten till monitorn och datorn.Flytta elektriska enheter som kan orsaka elektriska störningar. |
| Skärmbilden har färgdefekter (vitt ser inte vitt ut) | <ul style="list-style-type: none">Inspektera signalkabeln och se till att inga pinnar är böjda.Genomför Återställ allt via OSD.Justera R/G/B färginställningarna eller välj färgtemperatur via OSD. |
| Skärmbilden är otydlig eller luddig | <ul style="list-style-type: none">Tryck på  /  knappen i 2-3 sekunder för att automatiskt justera bilden (endast VGA-inmatning).Justera fas- och klockinställningarna via OSD (endast VGA-inmatning). |
| Inget ljud eller ljudet är lågt (för modeller med högtalare) | <ul style="list-style-type: none">Se till att audiokabeln är ordentligt ansluten till monitorn och datorn.Justera volyminställningarna på både monitorn och datorn.Se till att datorns ljudkort är ordentligt installerat och aktiverat. |

Driftlägen som stöds

| Upplösning | Uppdateringsfrekvens | Horisontell Frekvens |
|----------------------|----------------------|----------------------|
| 640 x 480 | 60 Hz | 31.5 kHz |
| 640 x 480 | 72 Hz | 37.9 kHz |
| 640 x 480 | 75 Hz | 37.5 kHz |
| 720 x 400 | 70 Hz | 31.5 kHz |
| 800 x 600 | 56 Hz | 35.1 kHz |
| 800 x 600 | 60 Hz | 37.9 kHz |
| 800 x 600 | 75 Hz | 46.9 kHz |
| 1024 x 768 | 60 Hz | 48.4 kHz |
| 1024 x 768 | 70 Hz | 56.5 kHz |
| 1152 x 864 | 75 Hz | 67.5 kHz |
| 1280 x 720 | 60 Hz | 44.7 kHz |
| 1280 x 768 | 60 Hz | 47.4 / 47.8 kHz |
| 1280 x 768 | 75 Hz | 60.3 kHz |
| 1280 x 800 | 60 Hz | 49.6 kHz |
| 1280 x 960 | 60 Hz | 60.0 kHz |
| 1280 x 1024 | 60 Hz | 64.0 kHz |
| 1360 x 768 | 60 Hz | 47.7 kHz |
| 1440 x 900 (Primärt) | 60 Hz | 55.5 kHz / 55.9 kHz |

* Lägen som inte listas i tabellen kanske inte stöds. För optimal upplösning rekommenderar vi att du väljer ett läge som listas i tabellen ovan.

ASUS[®]

Seria VH196 Monitor LCD

Polski

Instrukcja szybkiej instalacji

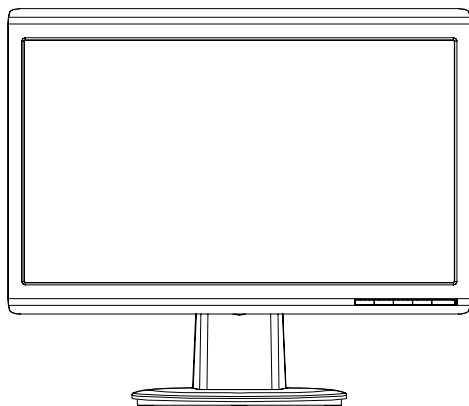

Informacje dotyczące bezpieczeństwa

- Przed wykonaniem ustawień monitora, należy uważnie przeczytać wszystkie, znajdujące się w opakowaniu dokumenty.
- Aby zapobiec pożarowi lub porażeniu prądem, nigdy nie należy narażać monitora na działanie deszczu lub wilgoci.
- Monitor może być zasilany wyłącznie ze źródła zasilania określonego na etykiecie. Przy braku pewności co do parametrów prądu dostarczanego do domu, należy skontaktować się z dostawcą lub z lokalnym zakładem energetycznym.
- Należy stosować odpowiednią wtykę przewodu zasilającego, zgodną z lokalnym standardem zasilania.
- Aby zapewnić właściwe działanie, monitor należy stosować wyłącznie z komputerami wymienionymi na liście UL, z odpowiednio skonfigurowanymi gniazdami zasilania z oznaczeniem obsługi prądu zmiennego 100-240V.
- Jeśli pojawią się problemy techniczne z monitorem należy skontaktować się z wykwalifikowanym technikiem serwisu lub ze sprzedawcą.

Przegląd elementów monitora

Widok z przodu

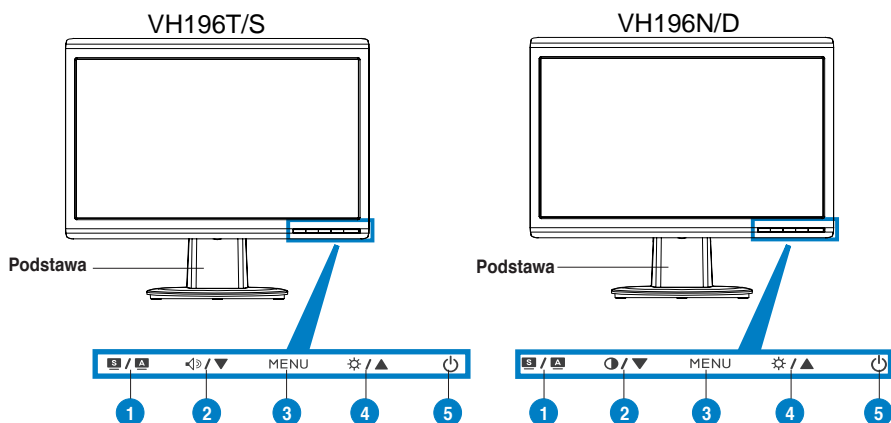

- | |
|--|
| 1. Przycisk SPLENDID.™*/Automatyczna regulacja**/Zakończ MENU |
| 2. Przycisk skrótu głośności/Przycisk zmniejszenia (dla modeli z głośnikami) |
| 3. Przycisk MENU/Enter/Wybór |
| 4. Przycisk Jasność/Przycisk zwiększenia |
| 5. Przycisk zasilania |

- | |
|---|
| 1. Przycisk SPLENDID.™*/Automatyczna regulacja**/Zakończ MENU |
| 2. Przycisk skrótu regulacji kontrastu/Przycisk zmniejszenia (dla modeli bez głośników) |
| 3. Przycisk MENU/Enter/Wybór |
| 4. Przycisk Jasność/Przycisk zwiększenia |
| 5. Przycisk zasilania |

* Przycisk skrótu dla 5 wstępnie wybranych trybów video.

** Automatyczna regulacja obrazu poprzez 2-3 sekundowe naciśnięcie przycisku.

Widok z tyłu

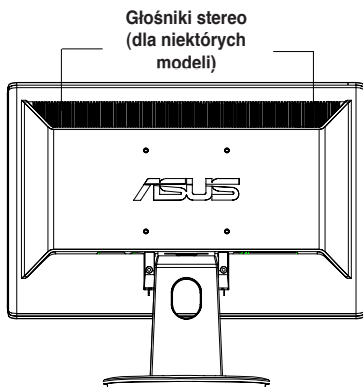

Podłącz kable zgodnie z ilustracją:

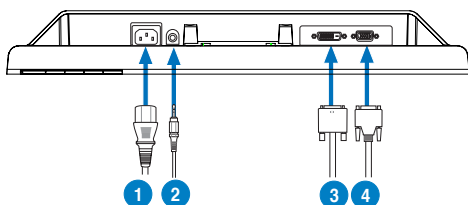





- | |
|--|
| 1. Przewód zasilający |
| 2. Kabel wejścia audio (dla modeli z głośnikami) |
| 3. Kabel sygnałowy DVI (dla niektórych modeli) |
| 4. Kabel sygnałowy VGA |

- **Podłączenie przewodu zasilającego:** podłącz jeden koniec przewodu zasilającego do portu wejścia prądu zmiennego monitora, a drugi koniec do gniazda zasilania.
- **Aby podłączyć kable VGA/DVI:**
 - Podłącz złącze VGA/DVI do portu VGA/DVI monitora LCD.
 - Podłącz drugi koniec kabla VGA/ DVI do portu VGA/ DVI komputera.
 - Dokręć dwie śruby w celu zamocowania złącza VGA/DVI.
- **W celu podłączenia kabla audio (dla modeli z głośnikami):** podłącz jeden koniec kabla audio do portu wejścia audio monitora, a drugi koniec do portu wyjścia audio komputera.



Po podłączeniu kabli VGA i DVI, można wybrać tryb VGA lub DVI poprzez opcję Input Select (Wybór wejścia) funkcji OSD (dla niektórych modeli).

Rozwiązywanie problemów (FAQ)

| Problem | Możliwe rozwiązanie |
|--|--|
| Nie świeci się dioda LED | <ul style="list-style-type: none"> Naciśnij przycisk  w celu sprawdzenia, czy monitor znajduje się w trybie ON (Włączony). Sprawdź, czy przewód zasilający jest prawidłowo podłączony do monitora i do gniazda zasilania. |
| Światła LED zasilania świecą się na pomarańczowo, a na ekranie nie ma obrazu | <ul style="list-style-type: none"> Sprawdź, czy monitor i komputer znajdują się w trybie włączony. Upewnij się, że kabel sygnałowy jest prawidłowo podłączony do monitora i do komputera. Sprawdź kabel sygnałowy i upewnij się, że nie jest wygięty żaden pin. Podłącz komputer do innego dostępnego monitora, aby sprawdzić, czy działa prawidłowo komputer. |
| Obraz na ekranie jest zbyt jasny lub zbyt ciemny | <ul style="list-style-type: none"> Wyreguluj ustawienia Kontrast i Jasność poprzez OSD. |
| Obraz na ekranie nie jest wyśrodkowany lub ma nieprawidłowy rozmiar | <ul style="list-style-type: none"> Naciśnij przycisk  /  na 2-3 sekundy w celu automatycznej regulacji obrazu (wyłącznie wejście VGA). Wyreguluj ustawienia Pozycja pozioma lub Pozycja pionowa poprzez OSD (wyłącznie wejście VGA). |
| Obraz na ekranie skacze lub faluje | <ul style="list-style-type: none"> Upewnij się, że kabel sygnałowy jest prawidłowo podłączony do monitora i do komputera. Przenieś urządzenia elektryczne, które mogą powodować zakłócenia elektryczne. |
| Defekty kolorów obrazu ekranowego (kolor biały nie wygląda na biały) | <ul style="list-style-type: none"> Sprawdź kabel sygnałowy i upewnij się, że nie jest wygięty żaden pin. Wykonaj poprzez menu OSD funkcję Resetuj wszystko. Wyreguluj ustawienia kolorów R/G/B lub wybierz Temperatura barwowa poprzez OSD. |
| Obraz na ekranie jest rozmazany lub postrzępiony | <ul style="list-style-type: none"> Naciśnij przycisk  /  na 2-3 sekundy w celu automatycznej regulacji obrazu (wyłącznie wejście VGA). Wyreguluj ustawienia Faza i Zegar poprzez OSD (wyłącznie wejście VGA). |
| Brak dźwięku lub za niski poziom dźwięku (dla modeli z głośnikami) | <ul style="list-style-type: none"> Upewnij się, że kabel audio jest prawidłowo podłączony do monitora i do komputera Wyreguluj ustawienia głośności w monitorze i w komputerze. Upewnij się, że jest prawidłowo zainstalowany i uaktywniony sterownik karty dźwiękowej komputera. |

Obsługiwane tryby działania

| Rozdzielczość | Częstotliwość odświeżania | Częstotliwość pozioma |
|-------------------------|---------------------------|-----------------------|
| 640 x 480 | 60 Hz | 31.5 kHz |
| 640 x 480 | 72 Hz | 37.9 kHz |
| 640 x 480 | 75 Hz | 37.5 kHz |
| 720 x 400 | 70 Hz | 31.5 kHz |
| 800 x 600 | 56 Hz | 35.1 kHz |
| 800 x 600 | 60 Hz | 37.9 kHz |
| 800 x 600 | 75 Hz | 46.9 kHz |
| 1024 x 768 | 60 Hz | 48.4 kHz |
| 1024 x 768 | 70 Hz | 56.5 kHz |
| 1152 x 864 | 75 Hz | 67.5 kHz |
| 1280 x 720 | 60 Hz | 44.7 kHz |
| 1280 x 768 | 60 Hz | 47.4 / 47.8 kHz |
| 1280 x 768 | 75 Hz | 60.3 kHz |
| 1280 x 800 | 60 Hz | 49.6 kHz |
| 1280 x 960 | 60 Hz | 60.0 kHz |
| 1280 x 1024 | 60 Hz | 64.0 kHz |
| 1360 x 768 | 60 Hz | 47.7 kHz |
| 1440 x 900 (Podstawowy) | 60 Hz | 55.5 kHz / 55.9 kHz |

* Tryby niewymienione w tabeli mogą być nieobsługiwane. Dla uzyskania optymalnej rozdzielczości, zaleca się wybranie trybu wymienionego w tabeli powyżej.



VH196 Series Monitor LCD

Stručná příručka

Čeština

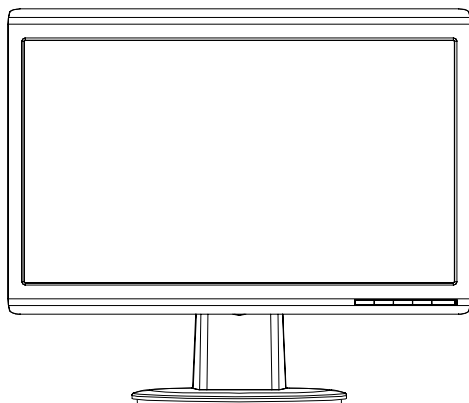

Bezpečnostní pokyny

- Před zapojením monitoru si pečlivě přečtěte veškerou dokumentaci dodanou s výrobkem.
- Zabraňte vzniku požáru nebo nebezpečí úrazu elektrickým proudem a nevystavujte tento přístroj dešti nebo vlhkosti.
- K napájení tohoto monitoru lze používat pouze zdroj uvedený na výrobním štítku přístroje. Pokud si nejste jisti, jaké napájecí napětí je ve vaší domácí elektrické zásuvce, obraťte se na prodejce nebo dodavatele energie.
- Použijte vhodnou zástrčku, která splňuje místní vyhlášky.
- Pro zajištění uspokojivého provozu používejte tento monitor pouze s počítači s označením UL, které jsou vybaveny příslušně zkonfigurovanými zástrčkami na střídavé napětí 100 - 240 V.
- ISetkáte-li se při používání monitoru s technickými problémy, obraťte se na kvalifikovaného servisního technika nebo na prodejce.

Popis monitoru

Pohled zepředu

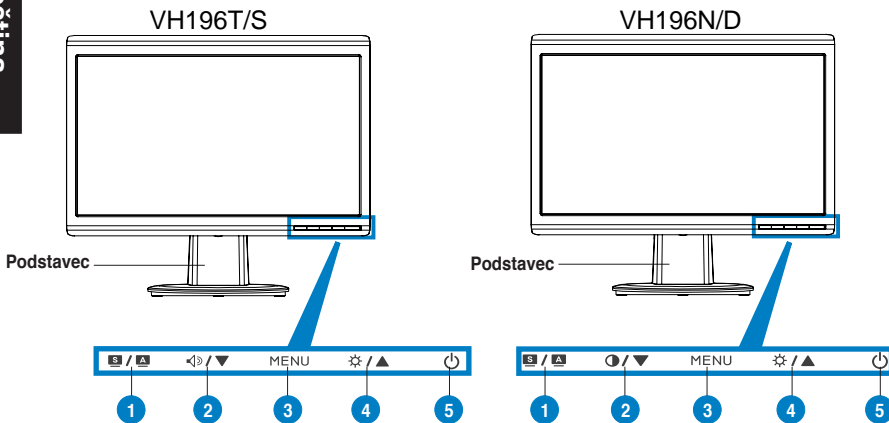

- | |
|--|
| 1. Tlačítko SPLENDID.™*/Automatické nastavení**/Konec MENU |
| 2. Rychlé ovládání hlasitosti/tlačítko pro snížení (pro modely s reproduktory) |
| 3. Tlačítko MENU/Potvrdit/Výběr |
| 4. Rychlé ovládání jasu/tlačítko pro zvýšení |
| 5. Vypínač |

- | |
|---|
| 1. Tlačítko SPLENDID.™*/Automatické nastavení**/Konec MENU |
| 2. Rychlé tlačítko kontrastu/tlačítko pro snížení (pro modely bez reproduktorů) |
| 3. Tlačítko MENU/Potvrdit/Výběr |
| 4. Rychlé ovládání jasu/tlačítko pro zvýšení |
| 5. Vypínač |

* Rychlé tlačítko pro výběr z 5 režimů předvoleb videa.

** Stisknutím a podržením tohoto tlačítka 2-3 sekundy automaticky nastaví obraz.

Pohled zezadu

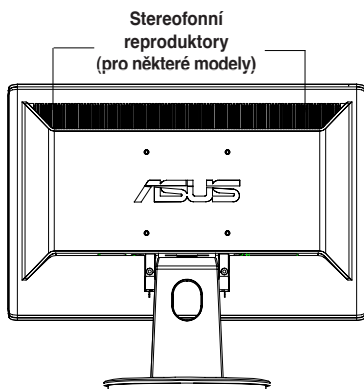

Připojte kabely podle obrázku:

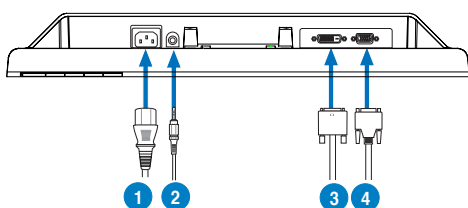





- | |
|---|
| 1. Napájecí kabel |
| 2. Kabel vstupu zvuku (pro modely s reproduktory) |
| 3. Kabel signálu DVI (pro některé modely) |
| 4. Kabel signálu VGA |

- **Připojení napájecího kabelu:** připojte jeden konec napájecího kabelu ke zdířce pro připojení napájení monitoru LCD a druhý konec k elektrické zásuvce.
- **Připojení kabelu VGA/DVI:**
 - a. Připojte konektor VGA/DVI ke zdířce VGA/DVI monitoru LCD.
 - b. Připojte druhý konec kabelu VGA/DVI k portu VGA/DVI počítače.
 - c. Zajistěte konektor VGA/DVI dvěma šroubky.
- **Připojení zvukového kabelu (pro modely s reproduktory):** připojte jeden konec zvukového kabelu ke vstupnímu portu zvuku monitoru a druhý konec k výstupu zvuku počítače.



Když jsou připojeny oba kabely VGA a DVI, můžete zvolit režim VGA nebo DVI v položce Input Select (Výběr vstupu) v nabídce OSD (pro některé modely).

Odstraňování problémů (časté dotazy)

| Problém | Možné řešení |
|--|---|
| Indikátor napájení nesvítí | <ul style="list-style-type: none"> • Stisknutím tlačítka  zkontrolujte, zda je monitor zapnutý. • Zkontrolujte, zda je napájecí kabel řádně připojen k monitoru a k elektrické zásuvce. |
| Indikátor napájení svítí oranžově a na obrazovce není žádný obraz | <ul style="list-style-type: none"> • Zkontrolujte, zda jsou monitor a počítač zapnuté. • Zkontrolujte, zda je kabel signálu řádně připojen k monitoru a k počítači. • Prohlédněte kabel signálu a zkontrolujte, zda nejsou ohnuté žádné kolíky. • Připojte počítač k jinému dostupnému monitoru a zkontrolujte, zda počítač pracuje správně. |
| Obraz na obrazovce je příliš světlý nebo příliš tmavý | <ul style="list-style-type: none"> • Prostřednictvím nabídky OSD upravte nastavení kontrastu a jasu. |
| Obraz na obrazovce nemá správnou velikost nebo není správně vystředěn. | <ul style="list-style-type: none"> • Stisknutím a podržením tlačítka  /  po dobu 2-3 sekund bude obraz automaticky upraven (pouze vstup VGA). • Prostřednictvím nabídky OSD nastavte vodorovnou a svislou polohu (pouze vstup VGA). |
| Obraz je neklidný nebo je v obraze patrné vlnivé vzorování. | <ul style="list-style-type: none"> • Zkontrolujte, zda je kabel signálu řádně připojen k monitoru a k počítači. • Přesuňte od monitoru do větší vzdálenosti elektrické spotřebiče, které mohou způsobovat rušení. |
| V obrazu jsou barevné poruchy (bílá barva nevypadá jako bílá) | <ul style="list-style-type: none"> • Prohlédněte kabel signálu a zkontrolujte, zda nejsou ohnuté žádné kolíky. • Prostřednictvím nabídky OSD resetujte všechna nastavení. • Prostřednictvím nabídky OSD nastavte barevné složky R/G/B nebo zvolte barevnou teplotu. |
| Obraz je neostrý nebo rozmazaný | <ul style="list-style-type: none"> • Stisknutím a podržením tlačítka  /  po dobu 2-3 sekund bude obraz automaticky upraven (pouze vstup VGA). • Prostřednictvím nabídky OSD upravte nastavení fáze a taktu (pouze vstup VGA). |
| Žádný nebo příliš slabý zvuk (pro modely s reproduktory) | <ul style="list-style-type: none"> • Zkontrolujte, zda je zvukový kabel řádně připojen k monitoru a k počítači. • Upravte nastavení hlasitosti monitoru a počítače. • Zkontrolujte, zda je v počítači správně nainstalován ovladač zvukové karty a zda je aktivní. |

Podporované provozní režimy

| Rozlišení | Obnovovací frekvence | Horizontální frekvence |
|-----------------------|----------------------|------------------------|
| 640 x 480 | 60 Hz | 31.5 kHz |
| 640 x 480 | 72 Hz | 37.9 kHz |
| 640 x 480 | 75 Hz | 37.5 kHz |
| 720 x 400 | 70 Hz | 31.5 kHz |
| 800 x 600 | 56 Hz | 35.1 kHz |
| 800 x 600 | 60 Hz | 37.9 kHz |
| 800 x 600 | 75 Hz | 46.9 kHz |
| 1024 x 768 | 60 Hz | 48.4 kHz |
| 1024 x 768 | 70 Hz | 56.5 kHz |
| 1152 x 864 | 75 Hz | 67.5 kHz |
| 1280 x 720 | 60 Hz | 44.7 kHz |
| 1280 x 768 | 60 Hz | 47.4 / 47.8 kHz |
| 1280 x 768 | 75 Hz | 60.3 kHz |
| 1280 x 800 | 60 Hz | 49.6 kHz |
| 1280 x 960 | 60 Hz | 60.0 kHz |
| 1280 x 1024 | 60 Hz | 64.0 kHz |
| 1360 x 768 | 60 Hz | 47.7 kHz |
| 1440 x 900 (Primární) | 60 Hz | 55.5 kHz / 55.9 kHz |

* Režimy neuvedené v této tabulce pravděpodobně nejsou podporovány. Chcete-li dosáhnout optimálního rozlišení, doporučujeme zvolit některý z režimů uvedených v tabulce výše.

ASUS[®]

VH196 sorozat LCD-monitor

Beüzemelési útmutató

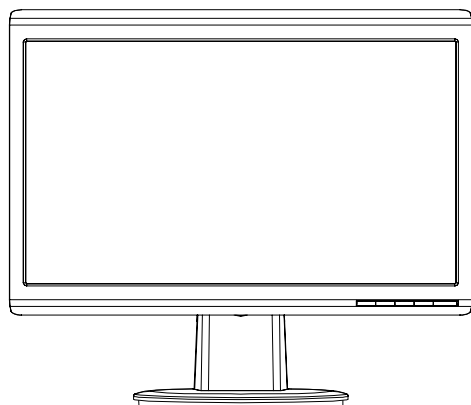

Magyar

A biztonságos üzemeltetéssel kapcsolatos információk

- Mielőtt üzembe helyezné a monitort, figyelmesen olvassa el a csomagban mellékelt dokumentációt.
- A tűz és áramütés veszélyének elkerülése érdekében, soha ne tegyék ki a monitort eső vagy nedvesség hatásának.
- A monitort csak a címkén feltüntetett feszültséggel szabad üzemeltetni. Ha nem biztos a rendelkezésre álló feszültséget illetően, lépjen kapcsolatba a kereskedővel vagy a helyi áramszolgáltatóval.
- A helyi szabványnak megfelelő tápdugót használjon.
- A megfelelő működés érdekében a monitort kizárólag UL minősítéssel rendelkező számítógéppel használja, amely megfelelően konfigurált aljzatokkal rendelkezik és 100 - 240 V~ jelzéssel van ellátva.
- Ha olyan problémát tapasztal a monitorral kapcsolatban, amelyet nem tud megoldani, kérjük lépjen kapcsolatba szerviz szakemberrel vagy a kiskereskedővel.

A monitor ismertetése

Elülső nézet

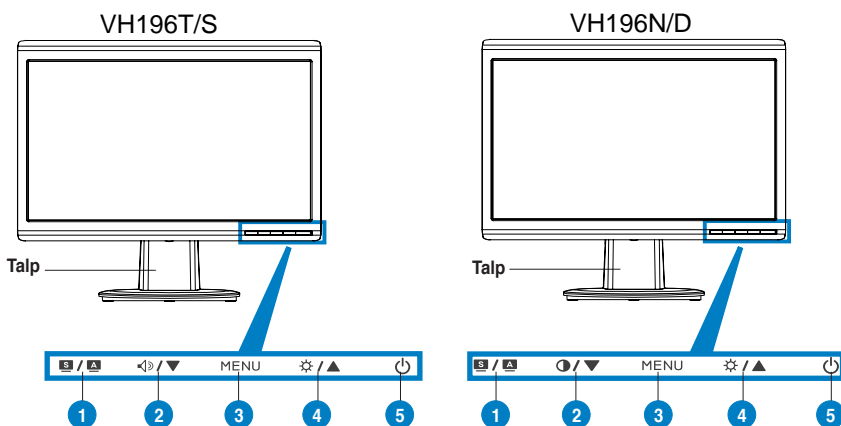

- | |
|--|
| 1. SPLENDID™*/Automatikus beállítás**/Kilépés a menüből gomb |
| 2. Hangerő gyorsbillentyű/Hangerőt csökkentő gomb (a hangszórós modellekhez) |
| 3. MENÜ/Bevitel/Kiválasztás gomb |
| 4. Fényerő gyorsbillentyű/Fényerőt növelő gomb |
| 5. Főkapcsoló |

- | |
|--|
| 1. SPLENDID™*/Automatikus beállítás**/Kilépés a menüből gomb |
| 2. Kontraszt gyorsgomb/Hangerőt csökkentő gomb (a hangszóró nélküli modellekhez) |
| 3. MENÜ/Bevitel/Kiválasztás gomb |
| 4. Fényerő gyorsbillentyű/Fényerőt növelő gomb |
| 5. Főkapcsoló |

* Gyorsbillentyű az 5 előre beállított videó üzemmód kiválasztásához

** A gomb 2-3 másodpercig tartó megnyomásával automatikusan beállíthatja a képet.

Hátulso nézet

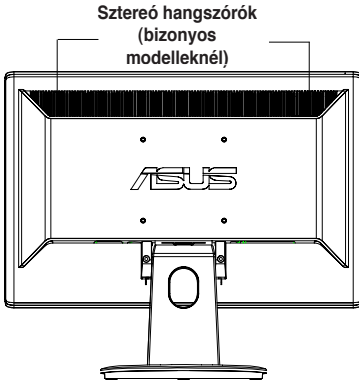

A kábelek csatlakoztatása

Csatlakoztassa a kábeleket az alábbiaknak megfelelően:

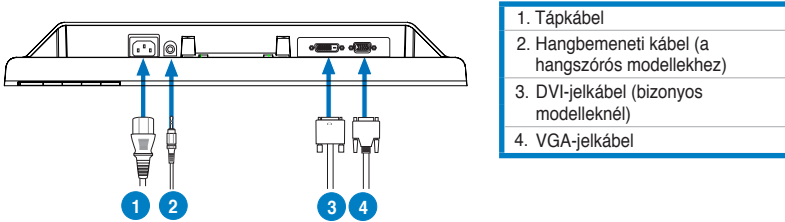





- **A tápkábel csatlakoztatása:** Csatlakoztassa a tápkábel egyik végét szorosan a monitor AC-bemeneti portjába, a másik végét pedig egy tetszőleges fali aljzatba.
- **A VGA/DVI kábel csatlakoztatása:**
 - a. Csatlakoztassa a VGA/DVI csatlakozót az LCD-monitor VGA/DVI aljzatához.
 - b. Csatlakoztassa a VGA/DVI kábel másik végét a számítógép VGA/DVI aljzatához.
 - c. Húzza meg a VGA/DVI csatlakozót rögzítő csavarokat.
- **Az audio kábel csatlakoztatása (A hangszórós modellekhez):** az audio kábel egyik végét csatlakoztassa a monitor audio bemeneti portjára, míg a másik végét a számítógép audio kimeneti portjára.



Ha úgy a VGA, mint a DVI kábelt csatlakoztatták, a VGA és DVI módok között válthat, ha az OSD funkciók menüben az Bemenetválasztás menüparancsot választja.

Hibaelhárítás (Gyakran feltett kérdések)

| Probléma | Lehetséges megoldás |
|---|--|
| A bekapcsolt állapotot jelző LED NEM világít | <ul style="list-style-type: none"> A  gomb megnyomásával ellenőrizheti, hogy a monitor ON (Be) üzemmódra van-e állítva. Ellenőrizze, hogy megfelelően csatlakozik-e a hálózati tápkábel a monitorhoz, illetve a konnektorhoz. |
| A bekapcsolt állapotot jelző LED sárga színrel világít és nincs kép | <ul style="list-style-type: none"> Ellenőrizze, hogy a monitor és a számítógép bekapcsolt állapotban vannak-e. Győződjön meg arról, hogy a jelkábel megfelelően csatlakozik a monitorhoz és a számítógéphez. Ellenőrizze a jelkábel, és győződjön meg arról, hogy nem görbült el egy érintkező sem. Csatlakoztasson egy másik monitort a számítógéphez, hogy ellenőrizze, megfelelően működik-e az utóbbi. |
| A kép túl világos vagy túl sötét | <ul style="list-style-type: none"> Állítsa be a kontraszt és a fényerő értékeit az OSD menüben. |
| A kép nincs középen, illetve megfelelő méretre állítva | <ul style="list-style-type: none"> Ha a  /  gombot 2-3 másodpercen át lenyomva tartja, automatikusan beállíthatja a képet (csak VGA-bemenet). Állítsa be a kép vízszintes és függőleges helyzetét az OSD menüben (csak VGA-bemenet). |
| A kép ugrik vagy szellemképes | <ul style="list-style-type: none"> Győződjön meg arról, hogy a jelkábel megfelelően csatlakozik a monitorhoz és a számítógéphez. Helyezze át az elektromos zavart okozó elektromos berendezéseket. |
| A kép színe hibás (a fehér nem tűnik fehérnek) | <ul style="list-style-type: none"> Ellenőrizze a jelkábel, és győződjön meg arról, hogy nem görbült el egy érintkező sem. Az összes visszaállítási műveletet az OSD-funkción keresztül kell elvégezni. Állítsa be az R/G/B értékeit, vagy válasszon színhőmérsékletet az OSD menüben. |
| A kép éleetlen | <ul style="list-style-type: none"> Ha a  /  gombot 2-3 másodpercen át lenyomva tartja, automatikusan beállíthatja a képet (csak VGA-bemenet). Állítsa be a fázis és az órajel értékeit az OSD menüben (csak VGA-bemenet). |
| Nincs hang vagy túl halk (a hangszórós modellekhez) | <ul style="list-style-type: none"> Győződjön meg arról, hogy a hangkábel megfelelően csatlakozik a monitorhoz és a számítógéphez. Állítsa be a hangerőt a monitoron és a számítógépen. Győződjön meg arról, hogy a hangkártya illesztőprogramja megfelelően telepítve és aktiválva van. |

Támogatott üzemmódok

| Felbontás | Frissítési gyakoriság | Vízszintes frekvencia |
|-------------------------|-----------------------|-----------------------|
| 640 x 480 | 60 Hz | 31.5 kHz |
| 640 x 480 | 72 Hz | 37.9 kHz |
| 640 x 480 | 75 Hz | 37.5 kHz |
| 720 x 400 | 70 Hz | 31.5 kHz |
| 800 x 600 | 56 Hz | 35.1 kHz |
| 800 x 600 | 60 Hz | 37.9 kHz |
| 800 x 600 | 75 Hz | 46.9 kHz |
| 1024 x 768 | 60 Hz | 48.4 kHz |
| 1024 x 768 | 70 Hz | 56.5 kHz |
| 1152 x 864 | 75 Hz | 67.5 kHz |
| 1280 x 720 | 60 Hz | 44.7 kHz |
| 1280 x 768 | 60 Hz | 47.4 / 47.8 kHz |
| 1280 x 768 | 75 Hz | 60.3 kHz |
| 1280 x 800 | 60 Hz | 49.6 kHz |
| 1280 x 960 | 60 Hz | 60.0 kHz |
| 1280 x 1024 | 60 Hz | 64.0 kHz |
| 1360 x 768 | 60 Hz | 47.7 kHz |
| 1440 x 900 (Elsődleges) | 60 Hz | 55.5 kHz / 55.9 kHz |

* Előfordulhat, hogy a táblázatban nem szereplő üzemmódok nem támogatottak. Az optimális felbontás érdekében javasoljuk a fenti táblázatban felsorolt üzemmódok használatát.



Seriile VH196 Monitor LCD

Ghid de pornire rapidă

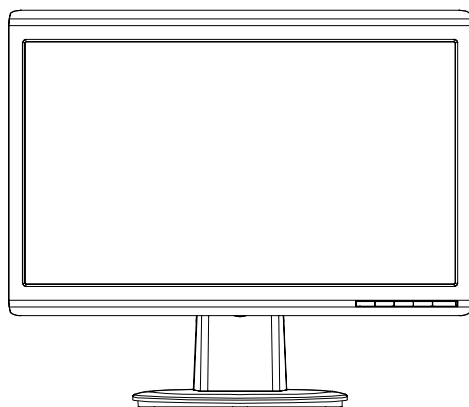

Română

Informații pentru siguranță

- Înainte de punerea în funcțiune a monitorului, citiți cu atenție întreaga documentație livrată împreună cu produsul.
- Pentru a preveni incendiile sau șocurile, nu expuneți niciodată monitorul la ploaie sau umezeală.
- Monitorul ar trebui alimentat numai de la tipul de sursă de energie indicat pe etichetă. Dacă nu sunteți sigur de tipul de energie electrică furnizat acasă, luați legătura cu distribuitorul dumneavoastră sau cu compania locală de furnizare a energiei.
- Utilizați un ștecher care respectă standardul de energie electrică local.
- Pentru a asigura funcționarea corespunzătoare, utilizați monitorul numai cu calculatoarele de tip UL care au mufe corespunzătoare marcate între 100-240V CA.
- În cazul în care întâmpinați probleme tehnice cu monitorul, luați legătura cu un tehnician de service calificat sau cu distribuitorul dumneavoastră.

Introducerea monitorului

Vedere în partea din față

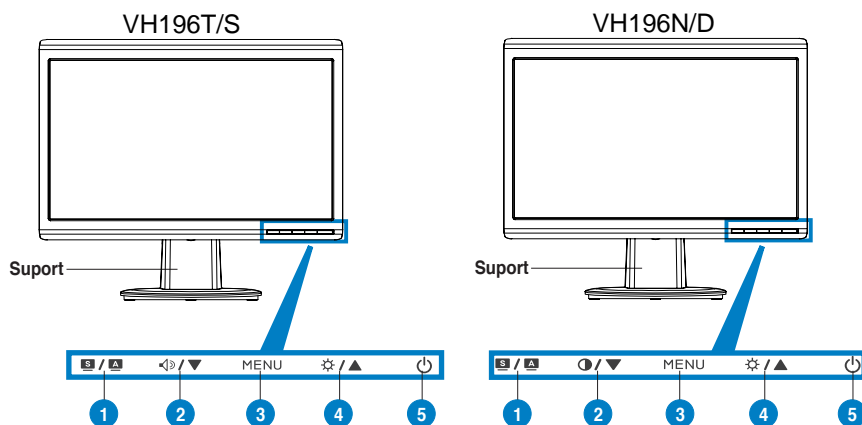

Română

| |
|--|
| 1. Buton MENU SPLENDID.™*/Reglare automată**/leșiren |
| 2. Tastă rapidă Volum/buton Micșorare (pentru modelele cu difuzor) |
| 3. Buton MENU/Introducere/Selecție |
| 4. Tastă rapidă Luminozitate/buton Mărire |
| 5. Buton Alimentare |

| |
|---|
| 1. Buton MENU SPLENDID.™*/Reglare automată**/leșiren |
| 2. Tastă rapidă de reglare a contrastului /buton Micșorare (pentru modelele fără difuzor) |
| 3. Buton MENU/Introducere/Selecție |
| 4. Tastă rapidă Luminozitate/buton Mărire |
| 5. Buton Alimentare |

* Tastă rapidă pentru selecție 5 moduri video presetate.

** Reglează imaginea automat prin apăsarea butonului timp de 2-3 secunde.

Vedere în partea din spate

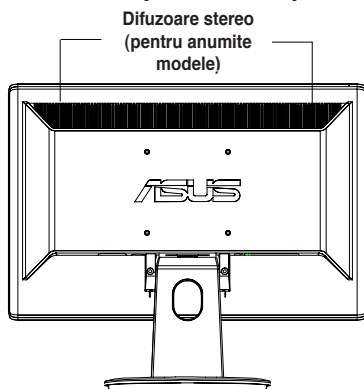

Conectați cablurile după cum este indicat:

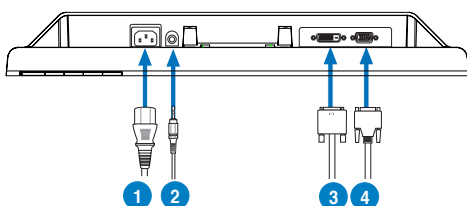

- | |
|--|
| 1. Cablu de alimentare |
| 2. Cablu de intrare audio (pentru modelele cu difuzor) |
| 3. Cablu de semnal DVI (pentru anumite modele) |
| 4. Cablu de semnal VGA |

- **Pentru conectarea cablului de alimentare:** conectați un capăt al cablului de alimentare în siguranță la portul de intrare c.a. al monitorului, celălalt capăt la o bornă de alimentare.



Pentru a conecta cablul VGA/DVI:

- Introduceți conectorul VGA/DVI în portul VGA/DVI al monitorului LCD.
 - Conectați celălalt capăt al cablului VGA/DVI la portul VGA/DVI al calculatorului dumneavoastră.
 - Strângeți cele două șuruburi pentru a fixa conectorul VGA/DVI.
- **Pentru conectarea cablului audio (Pentru acele modele cu difuzor):** conectați un capăt al cablului audio la portul Audio al monitorului, iar celălalt capăt la portul de ieșire audio al computerului.



Atunci când ambele cabluri VGA și DVI sunt conectate, puteți alege fie modul VGA, fie modul DVI din meniul Selectare Intrare a funcțiilor OSD (pentru anumite modele).

Depanarea (Întrebări frecvente)

| Problemă | Posibilă soluție |
|---|---|
| LED-ul putere nu este aprins | <ul style="list-style-type: none"> • Apăsați butonul  pentru a verifica dacă monitorul este în modul ON (Pornit). • Verificați conectarea corectă a cablului de alimentare la monitor și la priza de curent. |
| LED-ul de putere luminează portocaliu și nu există imagine pe ecran | <ul style="list-style-type: none"> • Verificați dacă monitorul și calculatorul sunt în modul PORNIT. • Asigurați-vă de conectarea corectă a cablului de semnal la monitor și la calculator. • Verificați cablul de semnal și asigurați-vă că pini nu sunt îndoiți. • Conectați calculatorul cu un alt monitor disponibil pentru a verifica dacă funcționează corect calculatorul. |
| Imaginea de pe ecran este prea decolorată sau prea întunecată | <ul style="list-style-type: none"> • Reglați setările de Contrast și Strălucire prin intermediul OSD. |
| Imaginea de pe ecran nu este corect centrată sau dimensionată | <ul style="list-style-type: none"> • Apăsați butonul  timp de 2-3 secunde pentru reglarea automată a imaginii (numai pentru intrarea VGA). • Reglați setările poziției pe orizontală sau ale poziției pe verticală prin intermediul OSD (numai pentru intrarea VGA). |
| Imaginea de pe ecran este instabilă sau pe imagine apare un model val | <ul style="list-style-type: none"> • Asigurați-vă de conectarea corectă a cablului de semnal la monitor și la calculator. • Deplasați dispozitivele electrice care pot produce interferență electrică. |
| Imaginea de pe ecran are defecte de culoare (albul nu pare alb) | <ul style="list-style-type: none"> • Verificați cablul de semnal și asigurați-vă că pini nu sunt îndoiți. • Executați Reinițializare totală prin intermediul OSD. • Reglați setările de culoare R/G/B sau selectați Temperatura Culoarei prin intermediul OSD. |
| Imaginea de pe ecran este neclară sau în ceață (pentru modelele cu difuzor) | <ul style="list-style-type: none"> • Apăsați butonul  timp de 2-3 secunde pentru reglarea automată a imaginii (numai pentru intrarea VGA). • Reglați setările de Fază și Ceas prin intermediul OSD (numai pentru intrarea VGA). |
| Fără sunet sau sunetul are volum scăzut (pentru modelele cu difuzor) | <ul style="list-style-type: none"> • Asigurați-vă de conectarea corectă a cablului audio la monitor și la calculator. • Reglați setările de volum ale monitorului și ale calculatorului. • Asigurați-vă că este corect instalat și activat driverul cardului de sunet al calculatorului. |

Moduri de operare suportate

| Rezoluție | Frecvență de reîmprospătare | Frecvență Orizontală |
|---------------------|-----------------------------|----------------------|
| 640 x 480 | 60 Hz | 31.5 kHz |
| 640 x 480 | 72 Hz | 37.9 kHz |
| 640 x 480 | 75 Hz | 37.5 kHz |
| 720 x 400 | 70 Hz | 31.5 kHz |
| 800 x 600 | 56 Hz | 35.1 kHz |
| 800 x 600 | 60 Hz | 37.9 kHz |
| 800 x 600 | 75 Hz | 46.9 kHz |
| 1024 x 768 | 60 Hz | 48.4 kHz |
| 1024 x 768 | 70 Hz | 56.5 kHz |
| 1152 x 864 | 75 Hz | 67.5 kHz |
| 1280 x 720 | 60 Hz | 44.7 kHz |
| 1280 x 768 | 60 Hz | 47.4 / 47.8 kHz |
| 1280 x 768 | 75 Hz | 60.3 kHz |
| 1280 x 800 | 60 Hz | 49.6 kHz |
| 1280 x 960 | 60 Hz | 60.0 kHz |
| 1280 x 1024 | 60 Hz | 64.0 kHz |
| 1360 x 768 | 60 Hz | 47.7 kHz |
| 1440 x 900 (Primar) | 60 Hz | 55.5 kHz / 55.9 kHz |

* Este posibil ca modurile care nu sunt listate în tabel să nu fie suportate. Pentru rezoluție optimă, vă recomandăm să alegeți un mod listat în tabelul de mai sus.



VH196 Series LCD Monitora

Vodič za brzo korišćenje

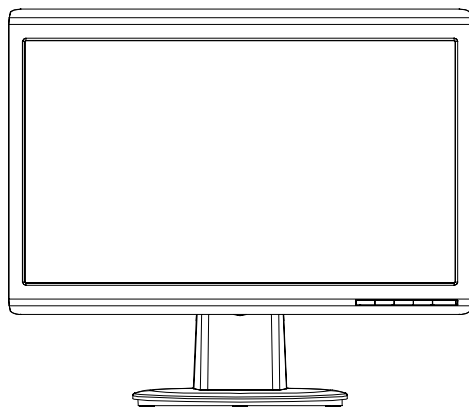

Srpski

Bezbednosne informacije

- Pre podešavanja monitora pažljivo pročitajte svu dokumentaciju koju ste dobili sa paketom.
- Da bi sprečili da dođe do požara ili rizika od šoka, nikada ne izlažite monitor kiši ili vlazi.
- Monitor treba da se napaja isključivo iz izvora struje koji je naznačen na etiketi. Ukoliko niste sigurni koji tip napajanja imate kod kuće, pitajte svog prodavca ili elektrodistribuciju.
- Koristite odgovarajuću utičnicu za struju koja je u skladu sa vašim lokalnim standardima za struju.
- Da bi obezbedili zadovoljavajući rad, koristite monitor isključivo sa UL kompjuterima koji imaju odgovarajuće prijemnike između 100-240V AC.
- Ukoliko se susretete sa tehničkim problemima na monitoru, kontaktirajte kvalifikovanog servisera ili svog prodavca.

Upoznavanje sa monitorom

Pogled spreda

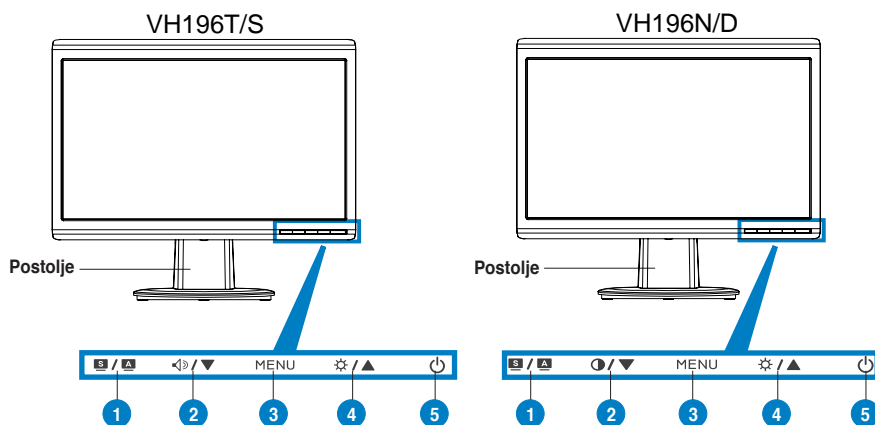

- | |
|---|
| 1. SPLENDID™*/Auto-podešavanje**/Taster za izlaz na MENIJU |
| 2. Brzi taster za zvuk/taster za smanjivanje tona (za modele sa zvučnicima) |
| 3. MENI/Ulaz/Taster za izlaz |
| 4. Brzi taster za Osvetljenje/Taster za povećavanje |
| 5. Taster za uključivanje |

- | |
|--|
| 1. SPLENDID™*/Auto-podešavanje**/Taster za izlaz na MENIJU |
| 2. Brzi taster za kontrast/taster za smanjivanje tona (za modele bez zvučnika) |
| 3. MENI/Ulaz/Taster za izlaz |
| 4. Brzi taster za Osvetljenje/Taster za povećavanje |
| 5. Taster za uključivanje |

* Brzi taster za 5 unapred određenih odabira režima.

** Podešavanje slike automatski pritiskom na tastere u trajanju od 2–3 sekunde.

Pogled straga



Povezivanje kablova

Povežite kablove kako je prikazano:

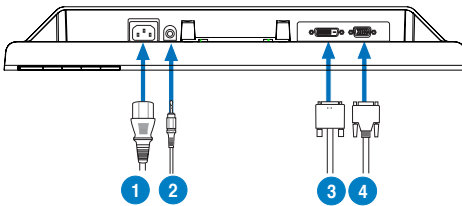





- | |
|---|
| 1. Kabl za struju |
| 2. Kabl za Audio ulaz (za modele sa zvučnicima) |
| 3. DVI signalni kabl (za neke od modela) |
| 4. VGA signalni kabl |

- **Da bi povezali kabl za struju:** Povežite jedan kraj kabla za struju čvrsto za ulazni AC port monitora, a drugi kraj za izlaz za struju.
- **Da bi povezali VGA/DVI kabl:**
 - a. Priključite VGA/DVI konektor za LCD VGA/DVI port monitora.
 - b. Povežite drugi kraj VGA/ DVI kabla za VGA/ DVI port kompjutera.
 - c. Pričvrstite dva šrafa da bi obezbedili VGA/DVI konektor.
- **Da bi povezali audio kabl (za modele sa zvučnicima):** povežite jedan kraj audio kabla za ulazni Audio-in port monitora a drugi kraj za izlazni audio-out port kompjutera.



Kada su i VGA i DVI kablovi povezani, možete da izaberete bilo VGA režim ili DVI režim sa Input Select opcije (opcije za biranje ulaza) preko opcija iz Menija na ekranu (za neke od modela).

Rešavanje problema (često postavljana pitanja)

| Problem | Moguće Rešenje |
|--|---|
| Svetleća dioda za napajanje nije UKLJUČENA | <ul style="list-style-type: none"> • Pritisnite taster  da bi proverili da li je monitor uključen. • Proverite da je kabl za struju ispravno povezan za monitor i utičnicu za struju. |
| Svetleća dioda za napajanje gori žutom bojom i na ekranu nema slike | <ul style="list-style-type: none"> • Proverite da su monitor i kompjuter uključeni. • Proverite da je signalni kabl ispravno povezan za monitor i kompjuter. • Proverite signalni kabl i uverite se da nijedna čioda nije savijena. • Povežite kompjuter za drugi monitor da bi proverili da li kompjuter ispravno radi. |
| Slika na ekranu je suviše tamna ili suviše svetla | <ul style="list-style-type: none"> • Podesite podešavanja za kontrast i osvetljenje preko OSD-ja (menija na ekranu). |
| Slika na ekranu nije centrirana ili nije odgovarajuće veličine | <ul style="list-style-type: none"> • Pritisnite taster  /  u trajanju od 2-3 sekunde da bi automatski podesili sliku (isključivo VGA ulaz). • Podesite H-Position (H-položaj) ili V-Position (V-položaj) preko OSD-ja (menija na ekranu) (isključivo VGA ulaz). |
| Slika na ekranu igra ili je prisutan sneg | <ul style="list-style-type: none"> • Proverite da je signalni kabl ispravno povezan za monitor i za kompjuter. • Pomerite električne uređaje koji mogu da dovedu do električnog ometanja. |
| Slika na ekranu pati od defektivnih boja (bela boja ne izgleda belo) | <ul style="list-style-type: none"> • Proverite signalni kabl i uverite se da nijedna čioda nije savijena. • Obavite sva resetovanja preko menija na ekranu. • Podesite R/G/B podešavanja boje (podešavanja crvene, zelene i plave boje) ili odaberite temperaturu boje preko OSD-ja (menija na ekranu). |
| Slika na ekranu je nejasna ili neizoštrena | <ul style="list-style-type: none"> • Pritisnite taster  /  u trajanju od 2-3 sekunde da bi automatski podesili sliku (isključivo VGA ulaz). • Podesite Phase i Clock preko OSD-ja (menija na ekranu) (isključivo VGA ulaz). |
| Nema zvuka ili je zvuk slab (za modele sa zvučnicima) | <ul style="list-style-type: none"> • Proverite da je Audio kabl ispravno povezan za monitor i za kompjuter • Obavite podešavanja tona i na monitoru i na kompjuteru. • Proverite da je drajver za zvučnu karticu ispravno instaliran i aktiviran. |

Podržani operativni režimi

| Rezolucija | Frekvencija osvežavanja | Horizontalna Frekvencija |
|----------------------|-------------------------|--------------------------|
| 640 x 480 | 60 Hz | 31.5 kHz |
| 640 x 480 | 72 Hz | 37.9 kHz |
| 640 x 480 | 75 Hz | 37.5 kHz |
| 720 x 400 | 70 Hz | 31.5 kHz |
| 800 x 600 | 56 Hz | 35.1 kHz |
| 800 x 600 | 60 Hz | 37.9 kHz |
| 800 x 600 | 75 Hz | 46.9 kHz |
| 1024 x 768 | 60 Hz | 48.4 kHz |
| 1024 x 768 | 70 Hz | 56.5 kHz |
| 1152 x 864 | 75 Hz | 67.5 kHz |
| 1280 x 720 | 60 Hz | 44.7 kHz |
| 1280 x 768 | 60 Hz | 47.4 / 47.8 kHz |
| 1280 x 768 | 75 Hz | 60.3 kHz |
| 1280 x 800 | 60 Hz | 49.6 kHz |
| 1280 x 960 | 60 Hz | 60.0 kHz |
| 1280 x 1024 | 60 Hz | 64.0 kHz |
| 1360 x 768 | 60 Hz | 47.7 kHz |
| 1440 x 900(Primarno) | 60 Hz | 55.5 kHz / 55.9 kHz |

* Režimi koji nisu navedeni u tabeli možda nisu podržani. Za optimalnu rezoluciju, preporučujemo da odaberete režim koji je naveden u tabeli iznad.

ASUS[®]

LCD Οθόνη Σειρά VH196

Ελληνικά

Σύντομος Οδηγός για τα Πρώτα Βήματα

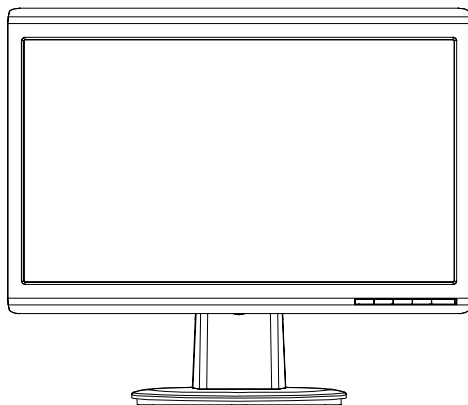

Πληροφορίες ασφάλειας

- Πριν να εγκαταστήσετε την οθόνη, διαβάστε προσεκτικά όλη την τεκμηρίωση που συνόδευε τη συσκευασία.
- Για να αποτραπεί ο κίνδυνος πυρκαγιάς ή ηλεκτροπληξίας, μην εκθέτετε ποτέ την οθόνη σε βροχή ή υγρασία.
- Η οθόνη θα πρέπει να λειτουργεί μόνο με τον τύπο ρεύματος που καθορίζεται στην ετικέτα. Αν δεν είστε σίγουροι για τον τύπο του διαθέσιμου ρεύματος, συμβουλευτείτε το κατάστημα πώλησης ή την τοπική εταιρία ηλεκτρισμού.
- Χρησιμοποιήστε το κατάλληλο φως ρεύματος που συμμορφώνεται με τον τύπο του ρεύματός σας.
- Για να διασφαλίσετε την ικανοποιητική λειτουργία, να χρησιμοποιείτε την οθόνη μόνο με υπολογιστές που φέρουν το σήμα της UL και οι οποίοι έχουν κατάλληλα διαμορφωμένους υποδοχείς στους οποίους αναφέρεται η λειτουργία μεταξύ 100-240V AC.
- Αν αντιμετωπίσετε τεχνικά προβλήματα με την οθόνη, επικοινωνήστε με έναν εξουσιοδοτημένο τεχνικό επισκευών ή με το κατάστημα αγοράς.

Παρουσίαση οθόνης

Μπροστινή όψη

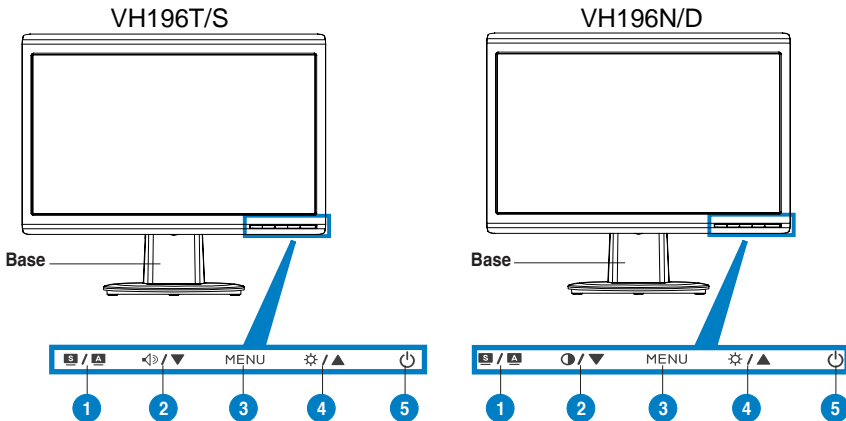

- | |
|---|
| 1. SPLENDID™*/Αυτόματη ρύθμιση**/Κουμπί εξόδου από το μενού |
| 2. Πλήκτρο συντόμευσης έντασης ήχου/ πλήκτρο μείωσης (για μοντέλα με ηχεία) |
| 3. Κουμπί ΜΕΝΟΥ/Εισαγωγής/Επιλογής |
| 4. Πλήκτρο συντόμευσης φωτεινότητας /Κουμπί αύξησης |
| 5. Κουμπί λειτουργίας |

- | |
|--|
| 1. SPLENDID™*/Αυτόματη ρύθμιση**/Κουμπί εξόδου από το μενού |
| 2. Πλήκτρο άμεσης πρόσβασης αντίθεσης/ πλήκτρο μείωσης (για μοντέλα χωρίς ηχεία) |
| 3. Κουμπί ΜΕΝΟΥ/Εισαγωγής/Επιλογής |
| 4. Πλήκτρο συντόμευσης φωτεινότητας /Κουμπί αύξησης |
| 5. Κουμπί λειτουργίας |

* Πλήκτρο συντόμευσης για επιλογή 5 προεπιλεγμένων λειτουργιών βίντεο.

** Ρυθμίζει αυτόματα την εικόνα πιέζοντας το κουμπί για 2-3 δευτερόλεπτα.

Πίσω όψη

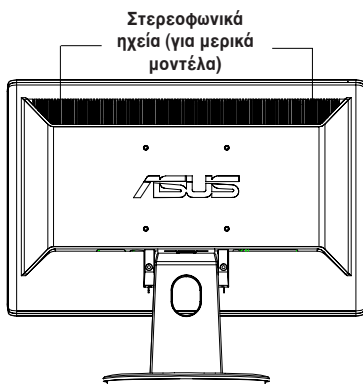

Συνδέσεις των καλωδίων

Συνδέστε τα καλώδια όπως απεικονίζεται:

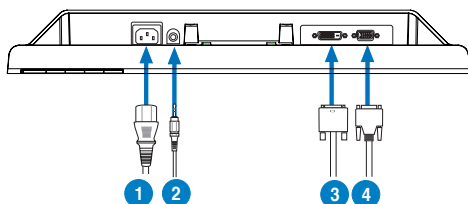





- | |
|--|
| 1. Καλώδιο τροφοδοσίας |
| 2. Καλώδιο εισόδου ήχου (για μοντέλα με ηχεία) |
| 3. Καλώδιο σήματος DVI (για μερικά μοντέλα) |
| 4. Καλώδιο σήματος VGA |

- **Για τη σύνδεση του καλωδίου τροφοδοσίας:** συνδέστε το ένα άκρο του καλωδίου τροφοδοσίας με ασφάλεια στην υποδοχή τροφοδοσίας της οθόνης και το άλλο άκρο σε μια πρίζα.
- **Για να συνδέσετε το καλώδιο VGA/DVI:**
 - α. Συνδέστε την υποδοχή VGA/DVI στη θύρα VGA/DVI της οθόνης LCD.
 - β. Συνδέστε το άλλο άκρο του καλωδίου VGA/ DVI στη θύρα VGA/ DVI του υπολογιστή.
 - γ. Σφίξτε τις δύο βίδες για να ασφαλίσετε τη σύνδεση VGA/DVI.
- **Για να συνδέσετε το καλώδιο ήχου (για τα μοντέλα με ηχεία):** συνδέστε το ένα άκρο του καλωδίου ήχου στη θύρα εισόδου ήχου της οθόνης και το άλλο άκρο στη θύρα εξόδου ήχου του υπολογιστή.



Όταν συνδεθούν τα καλώδια VGA και DVI, μπορείτε να επιλέξετε είτε λειτουργία VGA ή DVI από το στοιχείο Επιλογής Εισόδου των λειτουργιών OSD (για μερικά μοντέλα).

Αντιμετώπιση προβλημάτων (συχνές ερωτήσεις)

| Πρόβλημα | Πιθανή λύση |
|---|---|
| Η λυχνία (LED) λειτουργίας δεν ανάβει | <ul style="list-style-type: none"> • Πατήστε το κουμπί  για να ελέγξετε αν η οθόνη είναι αναμμένη. • Ελέγξτε αν το καλώδιο ρεύματος είναι συνδεδεμένο σωστά στην οθόνη και στην πρίζα παροχής ρεύματος. |
| Η λυχνία (LED) λειτουργίας είναι πορτοκαλί και δεν εμφανίζεται εικόνα στην οθόνη | <ul style="list-style-type: none"> • Ελέγξτε αν η οθόνη και ο υπολογιστής βρίσκονται στη λειτουργία ON. • Σιγουρευτείτε ότι το καλώδιο σήματος συνδέεται σωστά στην οθόνη και στον υπολογιστή. • Επιθεωρήστε το καλώδιο σήματος και σιγουρευτείτε ότι κανένας από τους ακροδέκτες δεν έχει λυγίσει. • Συνδέστε τον υπολογιστή με κάποια άλλη διαθέσιμη οθόνη για να ελέγξετε αν λειτουργεί σωστά ο υπολογιστής. |
| Η εικόνα στην οθόνη είναι πολύ ανοιχτόχρωμη ή σκοτεινή | <ul style="list-style-type: none"> • Προσαρμόστε τις ρυθμίσεις Αντίθεση και Φωτεινότητα μέσω της οθόνης OSD. |
| Η εικόνα στην οθόνη δεν είναι κεντραρισμένη ή δεν έχει το κατάλληλο μέγεθος | <ul style="list-style-type: none"> • Πατήστε το κουμπί  /  για 2-3 δευτερόλεπτα για αυτόματη ρύθμιση της εικόνας (μόνο σε είσοδο VGA). • Προσαρμόστε τις ρυθμίσεις Οριζόντιας Θέσης (H-Position) ή Κάθετης Θέσης (V-Position) μέσω της οθόνης OSD (μόνο σε είσοδο VGA). |
| Η εικόνα στην οθόνη αναπαδά ή εμφανίζεται ένα κύμα στην εικόνα | <ul style="list-style-type: none"> • Σιγουρευτείτε ότι το καλώδιο σήματος συνδέεται σωστά στην οθόνη και στον υπολογιστή. • Μετατοπίστε ηλεκτρικές συσκευές που μπορεί να προκαλούν ηλεκτρικές παρεμβολές. |
| Η εικόνα στην οθόνη παρουσιάζει χρωματικά ελαττώματα (το λευκό δεν δείχνει λευκό) | <ul style="list-style-type: none"> • Επιθεωρήστε το καλώδιο σήματος και σιγουρευτείτε ότι κανένας από τους ακροδέκτες δεν έχει λυγίσει. • Πραγματοποιήστε Επαναφορά όλων μέσω της OSD. • Προσαρμόστε τις ρυθμίσεις χρωμάτων R/G/B (Κόκκινο/Πράσινο/Μπλε) ή επιλέξτε τη Θερμοκρασία Χρώματος μέσω της οθόνης OSD. |
| Η εικόνα στην οθόνη είναι θολή ή θαμπή | <ul style="list-style-type: none"> • Πατήστε το κουμπί  /  για 2-3 δευτερόλεπτα για αυτόματη ρύθμιση της εικόνας (μόνο σε είσοδο VGA). • Προσαρμόστε τις ρυθμίσεις Φάση και Ρολόι μέσω της οθόνης OSD (μόνο σε είσοδο VGA). |
| Δεν υπάρχει ήχος ή ο ήχος είναι πολύ χαμηλός (για μοντέλα με ηχεία) | <ul style="list-style-type: none"> • Σιγουρευτείτε ότι το καλώδιο ήχου συνδέεται σωστά στην οθόνη και στον υπολογιστή. • Προσαρμόστε τις ρυθμίσεις έντασης τόσο στην οθόνη όσο και στον υπολογιστή. • Σιγουρευτείτε ότι το πρόγραμμα οδήγησης της κάρτας ήχου είναι σωστά εγκατεστημένο και ενεργοποιημένο. |

Υποστηριζόμενες καταστάσεις λειτουργίας

| Ανάλυση | Ρυθμός ανανέωσης | Οριζόντια Συχνότητα |
|-------------------|------------------|---------------------|
| 640 x 480 | 60 Hz | 31.5 kHz |
| 640 x 480 | 72 Hz | 37.9 kHz |
| 640 x 480 | 75 Hz | 37.5 kHz |
| 720 x 400 | 70 Hz | 31.5 kHz |
| 800 x 600 | 56 Hz | 35.1 kHz |
| 800 x 600 | 60 Hz | 37.9 kHz |
| 800 x 600 | 75 Hz | 46.9 kHz |
| 1024 x 768 | 60 Hz | 48.4 kHz |
| 1024 x 768 | 70 Hz | 56.5 kHz |
| 1152 x 864 | 75 Hz | 67.5 kHz |
| 1280 x 720 | 60 Hz | 44.7 kHz |
| 1280 x 768 | 60 Hz | 47.4 / 47.8 kHz |
| 1280 x 768 | 75 Hz | 60.3 kHz |
| 1280 x 800 | 60 Hz | 49.6 kHz |
| 1280 x 960 | 60 Hz | 60.0 kHz |
| 1280 x 1024 | 60 Hz | 64.0 kHz |
| 1360 x 768 | 60 Hz | 47.7 kHz |
| 1440 x 900(Κύριο) | 60 Hz | 55.5 kHz / 55.9 kHz |

* Καταστάσεις λειτουργίας που δεν εμφανίζονται στον πίνακα μπορεί να μην υποστηρίζονται. Για βέλτιστη ανάλυση, συνιστούμε να επιλέξετε μια από τις καταστάσεις λειτουργίας που εμφανίζονται στον παραπάνω πίνακα.

ASUS[®]

Monitor LCD VH196 Series

Indonesia

Panduan Ringkas

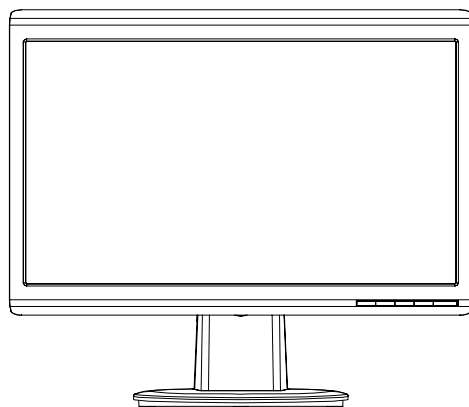

Informasi keselamatan

- Sebelum memasang unit monitor, baca semua dokumentasi yang diberikan dalam kemasan dengan cermat.
- Untuk mencegah bahaya kebakaran atau sengatan listrik, jangan letakkan monitor di tempat yang dapat terkena hujan atau di tempat yang lembab.
- Monitor harus dioperasikan hanya dari jenis catu daya yang ditunjukkan pada label. Jika Anda tidak yakin dengan jenis daya yang tersedia di rumah, tanyakan agen atau perusahaan listrik setempat.
- Gunakan konektor daya yang sesuai dan mematuhi standar daya setempat.
- Untuk memastikan pengoperasian yang memuaskan, gunakan monitor hanya dengan komputer yang mencantumkan UL dan memiliki unit penerima AC yang telah dikonfigurasi dengan tepat yang ditandai antara 100-240V.
- Jika Anda mengalami masalah teknis pada monitor, hubungi teknisi servis berpengalaman atau peritel Anda.

Pendahuluan tentang monitor

Tampilan depan

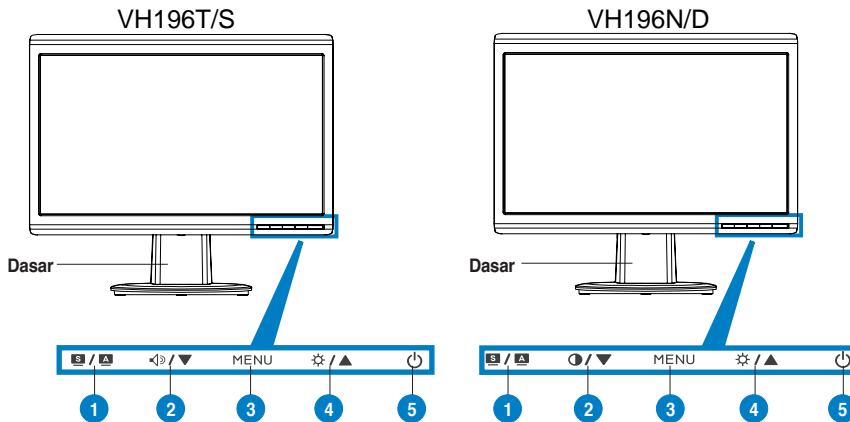

- | |
|---|
| 1. Tombol SPLENDID.™**/Penyesuaian otomatis**/MENU Keluar |
| 2. Tombol pintas volume/tombol Perkecil (untuk model yang dilengkapi penguas suara) |
| 3. Tombol MENU/Enter/Pilihan |
| 4. Tombol pintas Kecerahan/tombol Perbesar |
| 7. Tombol Daya |

- | |
|--|
| 1. Tombol SPLENDID.™**/Penyesuaian otomatis**/MENU Keluar |
| 2. Tombol pintas Kontras/tombol Perkecil (untuk model tanpa penguas suara) |
| 3. Tombol MENU/Enter/Pilihan |
| 4. Tombol pintas Kecerahan/tombol Perbesar |
| 7. Tombol Daya |

* Tombol pintas untuk pilihan mode pengaturan awal 5 video.

** Menyesuaikan gambar secara otomatis dengan menekan tombol selama 2-3 detik.

Tampilan belakang

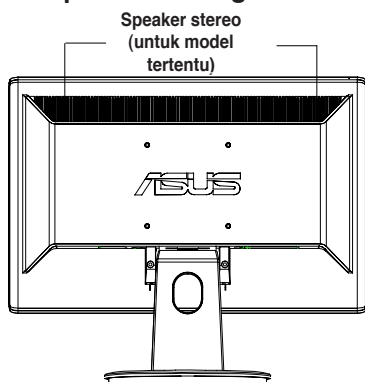

Menyambungkan kabel

Sambungkan kabel seperti ditunjukkan:

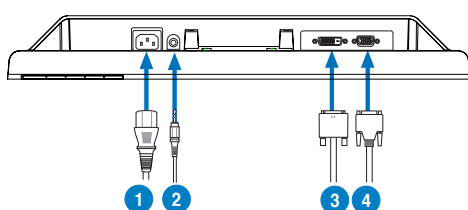





1. Konektor daya
2. Kabel masukan audio (untuk model yang dilengkapi penguat suara)
3. Kabel sinyal DVI (untuk model tertentu)
4. Kabel sinyal VGA)

- **Untuk menyambungkan konektor daya:** sambungkan salah satu ujung konektor daya dengan benar ke port masukan AC monitor, kemudian ujung lainnya ke stopkontak.
- **Untuk memasang kabel VGA/DVI:**
 - a. Pasang konektor VGA/DVI ke port VGA/DVI pada monitor LCD.
 - b. Pasang ujung kabel VGA/DVI lainnya ke port VGA/DVI pada komputer Anda.
 - c. Kencangkan kedua sekrup untuk mengunci konektor VGA/DVI.
- **Untuk menyambungkan kabel audio (Untuk model yang menggunakan penguat suara):** pasang salah satu ujung kabel audio ke port Audio masuk pada monitor dan ujung lainnya ke port audio keluar pada komputer.



Bila kabel VGA dan DVI tersambung, Anda dapat memilih mode VGA atau DVI dari item Input Pilih pada fungsi OSD (untuk model tertentu).

Mengatasi Masalah (Tanya Jawab)

| Masalah | Kemungkinan Solusi |
|---|--|
| LED Daya Tidak Menyala | <ul style="list-style-type: none"> • Tekan tombol  untuk memastikan monitor dalam mode Hidup. • Pastikan konektor daya terpasang dengan benar ke soket monitor dan stopkontak. |
| LED daya menyala kuning dan tidak ada gambar pada layar | <ul style="list-style-type: none"> • Pastikan monitor dan komputer dalam mode Hidup. • Pastikan kabel sinyal tersambung dengan benar ke monitor dan komputer. • Periksa kabel sinyal dan pastikan tidak ada pin yang tertekuk. • Sumbungkan komputer dengan monitor lain yang tersedia untuk memastikan komputer berfungsi dengan benar. |
| Gambar layar terlalu terang atau gelap | <ul style="list-style-type: none"> • Sesuaikan pengaturan Kontras dan Kecerahan melalui OSD. |
| Gambar layar tidak berada di tengah atau berukuran tepat | <ul style="list-style-type: none"> • Tekan tombol  /  selama 2-3 detik untuk menyesuaikan gambar secara otomatis (hanya untuk masukan VGA). • Sesuaikan pengaturan Posisi H atau Posisi V melalui OSD (hanya untuk masukan VGA). |
| Gambar layar bergerak naik turun atau terdapat pola gelombang pada gambar | <ul style="list-style-type: none"> • Pastikan kabel sinyal tersambung dengan benar ke monitor dan komputer. • Jauhkan perangkat listrik yang dapat mengakibatkan interferensi listrik. |
| Gambar layar mengalami kerusakan warna (warna putih tidak terlihat putih) | <ul style="list-style-type: none"> • Periksa kabel sinyal dan pastikan tidak ada pin yang tertekuk. • Lakukan Semua Pengaturan Ulang melalui OSD. • Sesuaikan pengaturan warna R/G/B atau pilih Suhu Warna melalui OSD. |
| Gambar layar buram atau tidak jelas | <ul style="list-style-type: none"> • Tekan tombol  /  selama 2-3 detik untuk menyesuaikan gambar secara otomatis (hanya pada masukan VGA). • Sesuaikan pengaturan Tahap dan Clock melalui OSD (hanya untuk masukan VGA). |
| Tidak ada suara atau suara rendah (untuk model yang dilengkapi penguat suara) | <ul style="list-style-type: none"> • Pastikan kabel audio tersambung dengan benar ke monitor dan komputer. • Sesuaikan pengaturan volume monitor dan komputer. • Pastikan driver kartu suara komputer telah terpasang dengan benar dan diaktifkan. |

Mode operasi yang didukung

| Resolusi | Kecepatan Refresh | Frekuensi Horizontal |
|-------------------|-------------------|----------------------|
| 640 x 480 | 60 Hz | 31.5 kHz |
| 640 x 480 | 72 Hz | 37.9 kHz |
| 640 x 480 | 75 Hz | 37.5 kHz |
| 720 x 400 | 70 Hz | 31.5 kHz |
| 800 x 600 | 56 Hz | 35.1 kHz |
| 800 x 600 | 60 Hz | 37.9 kHz |
| 800 x 600 | 75 Hz | 46.9 kHz |
| 1024 x 768 | 60 Hz | 48.4 kHz |
| 1024 x 768 | 70 Hz | 56.5 kHz |
| 1152 x 864 | 75 Hz | 67.5 kHz |
| 1280 x 720 | 60 Hz | 44.7 kHz |
| 1280 x 768 | 60 Hz | 47.4 / 47.8 kHz |
| 1280 x 768 | 75 Hz | 60.3 kHz |
| 1280 x 800 | 60 Hz | 49.6 kHz |
| 1280 x 960 | 60 Hz | 60.0 kHz |
| 1280 x 1024 | 60 Hz | 64.0 kHz |
| 1360 x 768 | 60 Hz | 47.7 kHz |
| 1440 x 900(Utama) | 60 Hz | 55.5 kHz / 55.9 kHz |

* Mode yang tidak tercantum dalam tabel mungkin tidak didukung. Untuk resolusi optimal, sebaiknya pilih mode yang tercantum dalam tabel di atas.



VH196 Series LCD монитор

Кратко упътване за бърз старт

Български

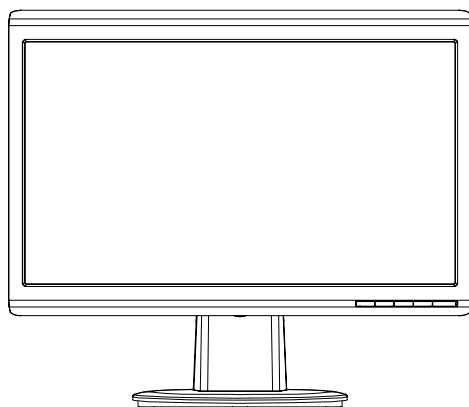

Инструкции за безопасност

- Преди да настроите монитора прочетете внимателно всички прилежащи документи.
- За да предотвратите пожар или риск от токов удар, никога не излагайте монитора на дъжд или влага.
- Мониторът да се използва единствено със електрозахранването посочено на етикета. Ако не сте сигурни какво е електрозахранването в дома Ви, свържете се с магазина, където сте закупили монитора или с местната електрическа компания.
- Използвайте подходящ контакт, който е съвместим с местните стандарти.
- За да работи мониторът коректно, използвайте го единствено с компютри одобрени от UL, които имат правилно конфигурирани розетки, на които е отбелязано 100-240V AC.
- Ако възникнат технически проблеми с монитора, свържете се с квалифициран техник или с Вашия дилър.

Въведение

Изглед отпред

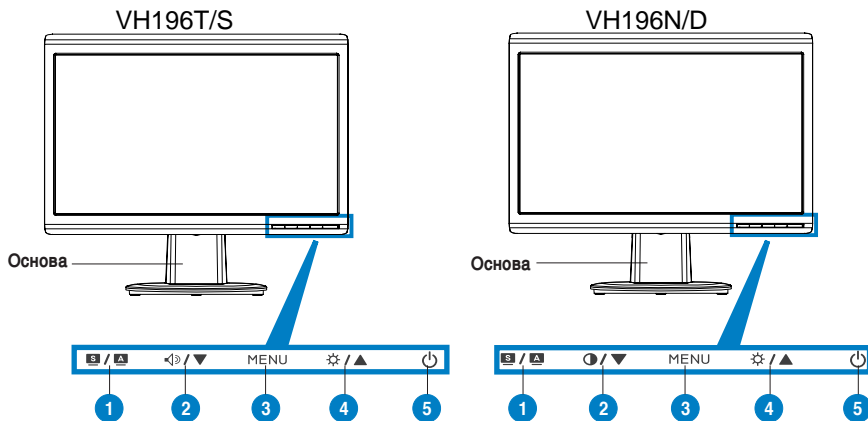

- | |
|---|
| 1. SPLENDID™*/Автоматични настройки**/ Изход бутон MENU |
| 2. Бърз бутон за сила на звука/намаляване (за модели с високоговорители) |
| 3. МЕНЮ/Enter/Избор |
| 4. Бърз бутон за яркост/увеличаване |
| 5 Бутон за включване и изключване |

- | |
|--|
| 1. SPLENDID™*/Автоматични настройки**/ Изход бутон MENU |
| 2. Бърз клавиш за регулиране на контраста /намаляване (за модели без високоговорители) |
| 3. МЕНЮ/Enter/Избор |
| 4. Бърз бутон за яркост/увеличаване |
| 5 Бутон за включване и изключване |

* Бърз бутон за избор на 5 предварително настроени видео режима.

** Настройва изображението автоматично чрез натискане на бутон за 2-3 секунди.

Изглед отзад

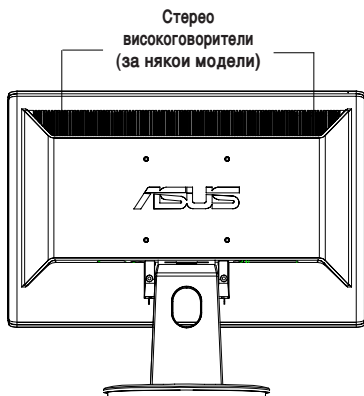

Свържете кабелите както е показано:

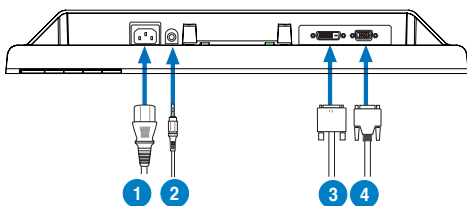





1. Кабел за захранване
2. Кабел за входящ звуков сигнал (за модели с високоговорители)
3. DVI сигнален кабел (за някои модели)
4. VGA сигнален кабел

- **Свързване на захранващия кабел:** Свържете единия край на захранващия кабел с AC входа на монитора, а другия край – към контакт.
- **Свързване на VGA/DVI кабела:**
 - а. Свържете VGA/DVI конектора с VGA/DVI порта на монитора.
 - б. Свържете другия край на VGA/ DVI кабела с VGA/ DVI порта на компютъра.
 - в. Затегнете болтовете, за да прикрепите VGA/DVI конектора.
- **Свързване на аудио кабела (за модели с високоговорители):** Свържете единия край на аудио кабела с аудио входа на монитора, а другия край с аудио изхода на компютъра.



Когато са свързани и VGA и DVI кабел, можете да изберете режим VGA или режим DVI от Input Select (Избор на входящ сигнал) от функциите на екранното меню (за някои модели).

Решаване на проблеми (Често задавани въпроси)

| Проблем | Вероятно разрешение |
|--|---|
| Индикаторът на захранването не свети | <ul style="list-style-type: none"> Натиснете бутона  за включване и изключване и проверете дали мониторът е включен. Проверете дали захранващият кабел е правилно свързан с монитора и контакта. |
| Индикаторът на захранването свети жълто, няма изображение | <ul style="list-style-type: none"> Проверете дали мониторът и компютърът са включени. Уверете се, че сигналният кабел е правилно свързан с монитора и компютъра. Проверете сигналния кабел и се уверете, че щифтчетата не са огнати. Свържете компютъра с друг монитор и проверете дали компютърът функционира нормално. |
| Изображението на екрана е прекалено светло или тъмно | <ul style="list-style-type: none"> Настройте контраста и яркостта чрез екранното меню. |
| Изображението на екрана не е центрирано или не е с правилната големина | <ul style="list-style-type: none"> Натиснете бутона  /  за 2-3 секунди, за да настроите изображението автоматично (само VGA вход). Настройте изображението хоризонтално и вертикално чрез екранното меню (само VGA вход). |
| Изображението на екрана подскача или има вълни. | <ul style="list-style-type: none"> Уверете се, че сигналният кабел е правилно свързан с монитора и компютъра. Преместете електрически устройства, които могат да причинят интерференция. |
| Има проблем с цветовете (бялото не изглежда бяло) | <ul style="list-style-type: none"> Проверете сигналния кабел и се уверете, че щифтчетата не са огнати. Използвайте пълен рестарт от екранното меню. Настойте цвета от R/G/B или изберете цветна температура от екранното меню. |
| Изображението на екрана е размазано или неясно | <ul style="list-style-type: none"> Натиснете бутона  /  за 2-3 секунди, за да настроите изображението автоматично (само VGA вход). Настройте Фаза и честота от екранното меню (само VGA вход). |
| Няма звук или звукът е прекалено нисък (за модели с високоговорители) | <ul style="list-style-type: none"> Уверете се, че звуковият кабел е правилно свързан с монитора и компютъра. Настройте звука както на монитора, така и на компютъра. Уверете се, че драйверът на звуковата карта на компютъра е инсталиран и активиран. |

Режими, които се поддържат

| Резолюция | Опресняване | Хоризонтална честота |
|---------------------|-------------|----------------------|
| 640 x 480 | 60 Hz | 31.5 kHz |
| 640 x 480 | 72 Hz | 37.9 kHz |
| 640 x 480 | 75 Hz | 37.5 kHz |
| 720 x 400 | 70 Hz | 31.5 kHz |
| 800 x 600 | 56 Hz | 35.1 kHz |
| 800 x 600 | 60 Hz | 37.9 kHz |
| 800 x 600 | 75 Hz | 46.9 kHz |
| 1024 x 768 | 60 Hz | 48.4 kHz |
| 1024 x 768 | 70 Hz | 56.5 kHz |
| 1152 x 864 | 75 Hz | 67.5 kHz |
| 1280 x 720 | 60 Hz | 44.7 kHz |
| 1280 x 768 | 60 Hz | 47.4 / 47.8 kHz |
| 1280 x 768 | 75 Hz | 60.3 kHz |
| 1280 x 800 | 60 Hz | 49.6 kHz |
| 1280 x 960 | 60 Hz | 60.0 kHz |
| 1280 x 1024 | 60 Hz | 64.0 kHz |
| 1360 x 768 | 60 Hz | 47.7 kHz |
| 1440 x 900 (Главен) | 60 Hz | 55.5 kHz / 55.9 kHz |

* Режимите, които не са споменати в таблицата, вероятно не се поддържат. За оптимална резолюция Ви препоръчваме да изберете режим от таблицата по-горе.



Séria VH196 LCD monitor

Stručný návod na spustenie

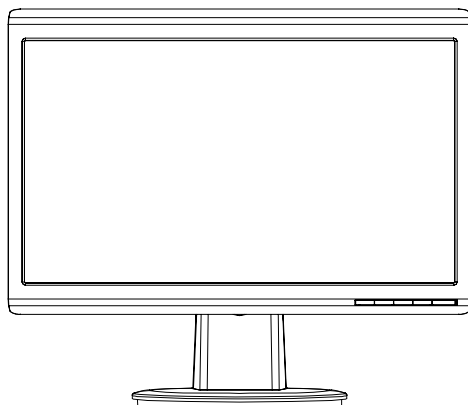

Slovensky

Bezpečnostné informácie

- Pred vykonaním nastavenia monitora si dôkladne prečítajte dokumentáciu, ktorú nájdete v balení.
- Aby ste zabránili vzniku požiaru alebo zasiahnutiu elektrickým prúdom, nikdy nevystavujte monitor účinkom dažďa alebo vlhkosti.
- Monitor by mal byť prevádzkovaný s pripojením iba k takému sieťovému zdroju, aký je uvedený na štítku. Ak si nie ste istí druhom sieťového napájania, ktorý je v rámci vašej domácnosti, túto náležitosť prekonzultujte s vaším predajcom alebo s miestnym dodávateľom energie.
- Používajte vhodnú sieťovú zástrčku, ktorá zodpovedá vašim miestnym normám pre napájanie elektrickým prúdom.
- Aby ste zabezpečili uspokojujúcu činnosť, monitor používajte iba v spojení s počítačmi uvedenými v zozname UL, a to takými, ktoré majú vhodne nakonfigurované objímky označené 100 - 240V AC, Min. 5A
- Ak sa v prípade monitora vyskytnú technické problémy, spojte sa s kvalifikovaným servisným technikom alebo s predajcom.

Predstavenie monitora

Pohľad spredu

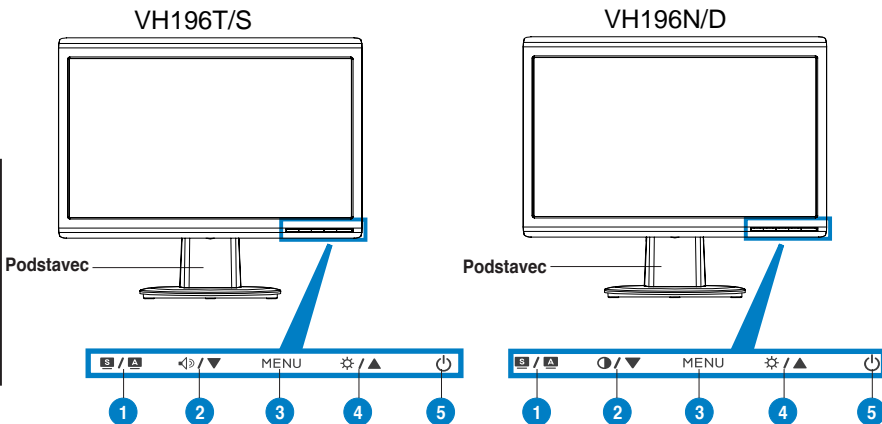

| |
|---|
| 1. SPLENDID.™*/Automatické nastavenie**/Tlačidlo pre opustenie MENU |
| 2. Kláves skráteného príkazu pre nastavenie hlasitosti/Tlačidlo pre zníženie hodnoty (pre modely s reproduktormi) |
| 3. MENU/Zadať/Tlačidlo voľby |
| 4. Kláves skráteného príkazu pre nastavenie jasnosti/Tlačidlo pre zvýšenie hodnoty |
| 5. Hlavný vypínač |

| |
|---|
| 1. SPLENDID.™*/Automatické nastavenie**/Tlačidlo pre opustenie MENU |
| 2. Aktivačný kláves pre kontrast/Tlačidlo pre zníženie hodnoty (pre modely s reproduktormi) |
| 3. MENU/Zadať/Tlačidlo voľby |
| 4. Kláves skráteného príkazu pre nastavenie jasnosti/Tlačidlo pre zvýšenie hodnoty |
| 5. Hlavný vypínač |

* Kláves skráteného príkazu pre voľbu 5 prednastavených režimov pre video.

** Vykonnáva automatické nastavenie obrazu, a to stlačením tlačidla počas doby 2-3 sekúnd.

Pohľad zozadu

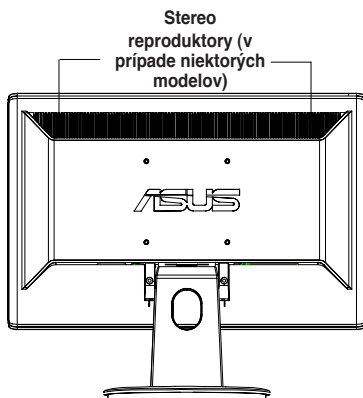

Prípojenie káblov

Káble pripojte podľa obrázka:

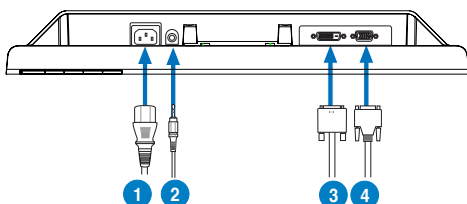





- | |
|---|
| 1. Sieťový kábel |
| 2. Vstupný zvukový kábel (pre modely s reproduktormi) |
| 3. Signálny DVI kábel (v prípade niektorých modelov) |
| 4. Signálny VGA kábel |

- **Prípojenie sieťového napájacieho kábla:** dôkladne pripojte jeden koniec sieťového napájacieho kábla k vstupnému portu pre pripojenie napájania striedavým prúdom na monitore a druhý koniec kábla pripojte k sieťovej zásuvke.
- **Prípojenie VGA/DVI kábla:**
 - a. Konektor VGA/DVI zasuňte do portu VGA/DVI na LCD monitore.
 - b. Druhý koniec VGA/ DVI kábla pripojte k VGA/ DVI portu na počítači.
 - c. Pre zaistenie konektora VGA/DVI dotiahnite dve skrutky.
- **Prípojenie audio kábla (pre modely s reproduktormi):** pripojte jeden koniec audio kábla k portu pre audio vstup na monitore a druhý koniec kábla pripojte k portu pre audio výstup na počítači.



Keď je pripojený VGA aj DVI kábel, môžete si v položke Input Select (Voľba vstupu) v rámci OSD funkcií zvoliť režim VGA alebo DVI (v prípade niektorých modelov).

Riešenie problémov (Často kladené otázky)

| Problém | Možné riešenie |
|--|--|
| LED indikátor napájania nesvieti | <ul style="list-style-type: none"> • Stlačte tlačidlo  a skontrolujte, či monitor je v režime zapnutia. • Skontrolujte, či je sieťový kábel správne pripojený k monitoru a k sieťovej zásuvke. |
| LED kontrolka napájania svieti na žltó a obrazovka je bez obrazu | <ul style="list-style-type: none"> • Skontrolujte, či je monitor a počítač v režime zapnutia. • Uistite sa, že signálny kábel je správne pripojený k monitoru a k počítaču. • Skontrolujte signálny kábel a uistite sa, že žiadny z kolíkov nie je ohnutý. • Pripojte počítač k inému dostupnému monitoru a skontrolujte, či počítač funguje správne. |
| Obraz na obrazovke je príliš svetlý alebo príliš tmavý | <ul style="list-style-type: none"> • Pomocou OSD prispôbte nastavenia kontrastu a jasú. |
| Obraz na obrazovke nie je vycentrovaný alebo nie je správna jeho veľkosť | <ul style="list-style-type: none"> • Počas doby 2-3 sekúnd stlačte tlačidlo  / , čím dôjde k automatickému nastaveniu obrazu (iba v prípade VGA vstupu). • Pomocou OSD (iba v prípade VGA vstupu) prispôbte nastavenia pre horizontálnu a vertikálnu polohu. |
| Obraz skáče alebo sa na obraze vyskytuje vlnovitý vzor | <ul style="list-style-type: none"> • Uistite sa, že signálny kábel je správne pripojený k monitoru a k počítaču. • Elektrické zariadenia, ktoré môžu spôsobovať elektrickú interferenciu premiestnite. |
| Na obraze sa vyskytujú farebné chyby (biela nevyzerá ako biela) | <ul style="list-style-type: none"> • Skontrolujte signálny kábel a uistite sa, že žiadny z kolíkov nie je ohnutý. • Pomocou OSD vykonajte Resetovanie všetkých nastavení. • Pomocou OSD prispôbte nastavenia farieb R/G/B alebo zvolte teplotu farieb. |
| Obraz je rozmazaný alebo nejasný | <ul style="list-style-type: none"> • Počas doby 2-3 sekúnd stlačte tlačidlo  / , čím dôjde k automatickému nastaveniu obrazu (iba v prípade VGA vstupu). • Pomocou OSD (iba v prípade VGA vstupu) prispôbte nastavenia fázy a synchronizácie. |
| Žiadny zvuk alebo tichý zvuk (pre modely s reproduktormi) | <ul style="list-style-type: none"> • Uistite sa, že zvukový kábel je správne pripojený k monitoru a k počítaču. • Na monitore aj na počítači prispôbte nastavenia hlasitosti. • Presvedčte sa, že ovládač zvukovej karty počítača bol správne nainštalovaný a zaktívovaný. |

Podporované prevádzkové režimy

| Rozlíšenie | Obnovovací kmitočet | Horizontálny kmitočet |
|----------------------|---------------------|-----------------------|
| 640 x 480 | 60 Hz | 31.5 kHz |
| 640 x 480 | 72 Hz | 37.9 kHz |
| 640 x 480 | 75 Hz | 37.5 kHz |
| 720 x 400 | 70 Hz | 31.5 kHz |
| 800 x 600 | 56 Hz | 35.1 kHz |
| 800 x 600 | 60 Hz | 37.9 kHz |
| 800 x 600 | 75 Hz | 46.9 kHz |
| 1024 x 768 | 60 Hz | 48.4 kHz |
| 1024 x 768 | 70 Hz | 56.5 kHz |
| 1152 x 864 | 75 Hz | 67.5 kHz |
| 1280 x 720 | 60 Hz | 44.7 kHz |
| 1280 x 768 | 60 Hz | 47.4 / 47.8 kHz |
| 1280 x 768 | 75 Hz | 60.3 kHz |
| 1280 x 800 | 60 Hz | 49.6 kHz |
| 1280 x 960 | 60 Hz | 60.0 kHz |
| 1280 x 1024 | 60 Hz | 64.0 kHz |
| 1360 x 768 | 60 Hz | 47.7 kHz |
| 1440 x 900(Primárny) | 60 Hz | 55.5 kHz / 55.9 kHz |

* Režimy, ktoré nie sú uvedené v tejto tabuľke nemusia byť podporované. Pre optimálne rozlíšenie odporúčame zvoliť režim uvedený v hore uvedenej tabuľke.

ASUS[®]

VH196 seeria LCD monitor

Lühijuhend

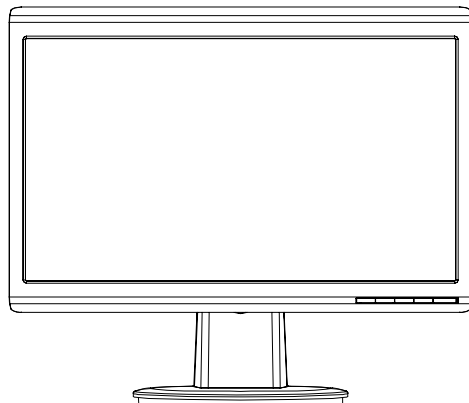

Eesti

Ohutusteave

- Enne monitori paigaldamist lugege hoolikalt kõiki seadmega kaasnenud dokumente.
- Tuleohu või elektrilöögi vältimiseks ärge jätke monitori kunagi vihma kätte ega niiskesse keskkonda.
- Monitori tuleb kasutada toitepingel, millele on viidatud toiteallika andmesildil. Kui te ei te kindlalt, milline on toitepinge vooluvõrgus, võtke ühendust edasimüüjaga või kohaliku elektrifirmaga.
- Kasutage nõuetekohast toitepistikut, mis vastab kohalikele elektritarbimise nõuetele.
- Seadme toimivuse tagamiseks kasutage monitori ainult koos UL nõuetele vastavate arvutitega, millel on erikonfiguratsiooniga pistik töötamiseks vahelduvvoolupingel 100-240V AV.
- Kui monitori kasutamisel esineb tehnilist laadi probleeme, siis võtke ühendust kvalifitseeritud hooldustehnikuga või jaemüüjaga.

Monitori tutvustus

Eestvaade

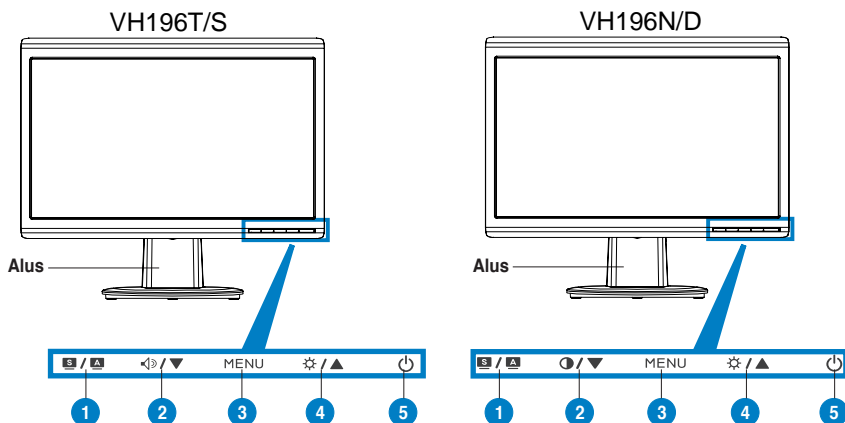

- | |
|--|
| 1. SPLENDID™* / Automaatne häälestus** / MENÜÜ Exit nupp |
| 2. Helitugevuse suurendamise/vähendamise kiirklahv (kõlaritega mudelite jaoks) |
| 3. MENÜÜ - / Enter - / Valiku nupp |
| 4. Ereduse suurendamise/vähendamise kiirklahv |
| 5. Toitenupp |

- | |
|---|
| 1. SPLENDID™* / Automaatne häälestus** / MENÜÜ Exit nupp |
| 2. Kontrastsuse reguleerimise kiirklahv / vähendamise kiirklahv (kõlaritega mudelite jaoks) |
| 3. MENÜÜ - / Enter - / Valiku nupp |
| 4. Ereduse suurendamise/vähendamise kiirklahv |
| 5. Toitenupp |

* Kiirklahv 5 eelseatud videorežiimi valikuks.

** Automaatne kujutise reguleerimine, vajutades nuppu 2-3 sekundit.

Tagantvaade

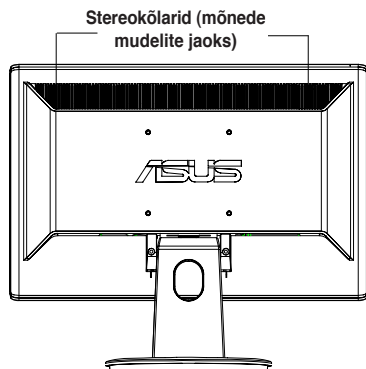

Kaablite ühendamine

Ühendage kaablid allpool näidatud viisil:

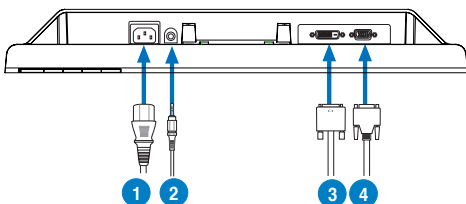





- | |
|--|
| 1. Toitejuhe |
| 2. Audio-in kaabel (kõlaritega mudelite jaoks) |
| 3. DVI kaabel (mõnede mudelite jaoks) |
| 4. VGA signaal |

- **Toitekaabli ühendamiseks:** ühendage toitekaabli üks ots kindlalt monitori vahelduvvoolu sisendpesasse ja teine ots toitepistikupesasse.
- **VGA/DVI kaabli ühendamiseks:**
 - Ühendage VGA/DVI pistik LCD monitori VGA/DVI pesasse.
 - Ühendage VGA/DVI kaabli teine ots arvuti VGA/DVI pesasse.
 - Pingutage kaks kruvi, et kinnitada VGA/DVI pistik.
- **Audiokaabli ühendamiseks (kõlaritega mudelite jaoks):** ühendage audiokaabli üks ots monitori audio-in pesasse ja teine ots arvuti audio-out pesasse.



Kui ühendatud on nii VGA kui ka DVI kaablid, siis saate valida OSD menüüst sisendi VGA või DVI režiimi jaoks (teatud mudelitel).

Tõrkeotsing (KKK)

| Probleem | Võimalik lahendus |
|---|---|
| Toite LED indikaator ei ole SEES | <ul style="list-style-type: none"> Vajutage nuppu , kontrollimaks kas monitor on režiimis SEES. Veenduge, et toitekaabel on monitoriga ja pistikupesaga korralikult ühendatud. |
| Toite LED indikaator helendab merevaigukollaselt ja ekraanil pole kujutist. | <ul style="list-style-type: none"> Kontrollige, kas monitor ja arvuti on režiimis SEES. Veenduge, et signaalikaabel on monitoriga ja arvutiga korralikult ühendatud. Kontrollige signaalikaablit ja veenduge, et selle kontaktid ei ole muljutud. Ühendage arvuti teise kättesaadava monitoriga, et teha kindlaks, kas arvuti töötab korralikult. |
| Ekraanikujutis on liiga hele või liiga tume | <ul style="list-style-type: none"> Reguleerige kontrastsuse ja heleduse sätteid OSD menüüs. |
| Ekraanikujutis ei ole korralikult tsentreeritud | <ul style="list-style-type: none"> Vajutage nuppu  /  – 2-3 sekundit, et kujutist automaatselt häälestada (ainult VGA sisendiga mudelitel). Reguleerige sätet Horisontaalne asend või Vertikaalne asend OSD menüüs (ainult VGA sisend). |
| Ekraanikujutis hüpleb või sellel tekib laineline muster | <ul style="list-style-type: none"> Veenduge, et signaalikaabel on korralikult monitoriga ja arvutiga ühendatud. Eemaldage elektriseadmed, mis võivad tekitada häireid. |
| Ekraanikujutisel on värvidefektid (valge ei paista valgena) | <ul style="list-style-type: none"> Kontrollige signaalikaablit ja veenduge, et selle kontaktid ei ole muljutud. Käivitage lähtestamine OSD menüüst. Reguleerige R/G/B värvisätteid või valige värvitemperatuur OSD menüüst. |
| Ekraanikujutis on hägune või udune | <ul style="list-style-type: none"> Vajutage nuppu  /  – 2-3 sekundit, et kujutist automaatselt häälestada (ainult VGA sisend). Reguleerige faasi ja taktsageduse sätteid OSD menüüs (ainult VGA sisend). |
| Heli puudub või helitugevus on madal (kõlaritega mudelid) | <ul style="list-style-type: none"> Veenduge, et audiokaabel on korralikult monitoriga ja arvutiga ühendatud. Reguleerige nii monitori kui ka arvuti helitugevuse sätteid. Veenduge, et arvuti helikaardi draiver on õigesti installitud ja aktiveeritud. |

Toetatud töörežiimid

| Eraldusvõime | Värskendussagedus | Horizontaalsagedus |
|-----------------------|-------------------|---------------------|
| 640 x 480 | 60 Hz | 31.5 kHz |
| 640 x 480 | 72 Hz | 37.9 kHz |
| 640 x 480 | 75 Hz | 37.5 kHz |
| 720 x 400 | 70 Hz | 31.5 kHz |
| 800 x 600 | 56 Hz | 35.1 kHz |
| 800 x 600 | 60 Hz | 37.9 kHz |
| 800 x 600 | 75 Hz | 46.9 kHz |
| 1024 x 768 | 60 Hz | 48.4 kHz |
| 1024 x 768 | 70 Hz | 56.5 kHz |
| 1152 x 864 | 75 Hz | 67.5 kHz |
| 1280 x 720 | 60 Hz | 44.7 kHz |
| 1280 x 768 | 60 Hz | 47.4 / 47.8 kHz |
| 1280 x 768 | 75 Hz | 60.3 kHz |
| 1280 x 800 | 60 Hz | 49.6 kHz |
| 1280 x 960 | 60 Hz | 60.0 kHz |
| 1280 x 1024 | 60 Hz | 64.0 kHz |
| 1360 x 768 | 60 Hz | 47.7 kHz |
| 1440 x 900(Primaarne) | 60 Hz | 55.5 kHz / 55.9 kHz |

* Võimalik, et ei toetata tooteid, mida ülaltoodud tabelis ei ole nimetatud. Optimaalse eraldusvõime tagamiseks on soovitatav valida režiim, mis on nimetatud ülaltoodud tabelis.

ASUS[®]

VH196 serija LCD monitorius

*Greito parengimo
darbui vadovas*

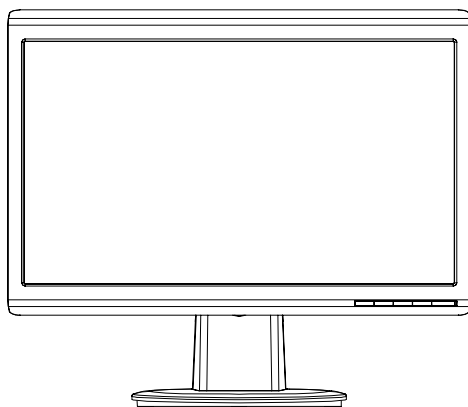

Lietuvių

Saugos informacija

- Prieš pastatydami monitorių, atidžiai perskaitykite visą pakuotėje esančią dokumentaciją.
- Kad išvengtumėte gaisro ar elektros smūgio pavojaus, monitoriaus niekada nestatykite drėgnoje vietoje ir neleiskite aplyti.
- Monitoriaus maitinimas turi būti tiekiamas tik iš tokio tipo maitinimo šaltinio, koks nurodytas etiketėje. Jei gerai nežinote, kokio tipo srovė tiekama į jūsų namus, pasikonsultuokite su pardavėju ar vietine elektros tiekimo įmone.
- Naudokite atitinkamą maitinimo kištuką, kuris atitinka vietos elektros tiekimo standartus.
- Norėdami užtikrinti pakankamą veikimą, monitorių junkite tik prie į UL sąrašą įtrauktų kompiuterių, turinčių atitinkamus sukonfigūruotus kištukinius lizdus, pažymėtus 100-240V AC.
- Susiduriate su techniniais monitoriaus veikimo nesklandumais, kreipkitės į kvalifikuotą aptarnavimo specialistą arba parduotuvę, kurioje jį pirkote.

Monitoriaus aprašymas

Vaizdas iš priekio

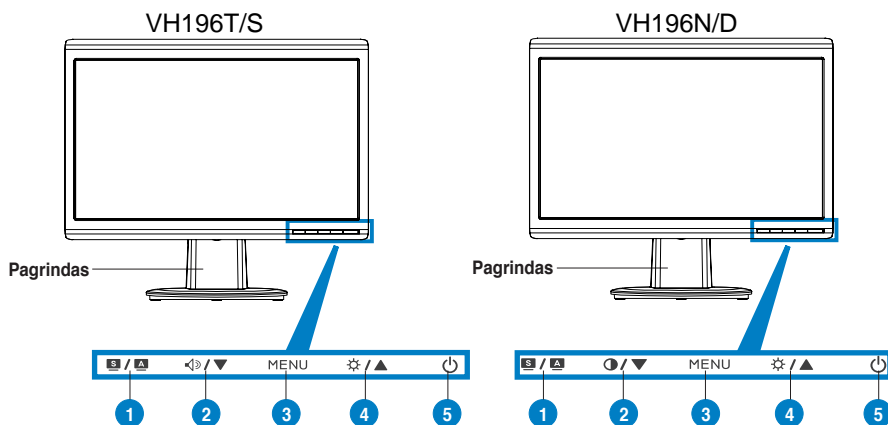

1. SPLENDID™*/ automatinio reguliavimo** / išėjimo iš meniu mygtukas
2. Garso spart. klavišas / garsumo mažinimo mygtukas (modeliuose su garsiakalbiais)
3. MENU / jeiti / parinkimo mygtukas
4. Ryškumo spart. klavišas / papildinimo mygtukas
5. Maitinimo mygtukas

1. SPLENDID™*/ automatinio reguliavimo** / išėjimo iš meniu mygtukas
2. Kontrasto spart. klavišas / garsumo mažinimo mygtukas (modeliuose su garsiakalbiais)
3. MENU / jeiti / parinkimo mygtukas
4. Ryškumo spart. klavišas / papildinimo mygtukas
5. Maitinimo mygtukas

* Spartusis klavišas iš anksto nustatytiems 5 vaizdo režimams pasirinkti.

** Mygtuką spaudžiant 2-3 sekundes, vaizdas reguliuojamas automatiškai.

Užpakalinis vaizdas

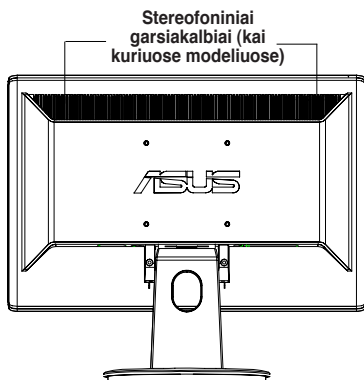

Kabelių prijungimas

Kabelij prijunkite, kaip parodyta:

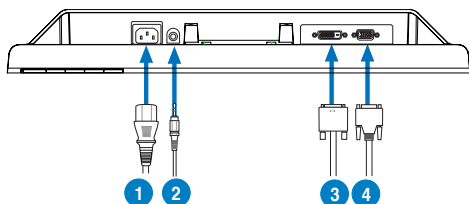





- | |
|--|
| 1. Maitinimo laidas |
| 2. Garso įvesties jungtis (garsiakalbius turinčiuose modeliuose) |
| 3. DVI signalo kabelis (kai kuriuose modeliuose) |
| 4. VGA signalas |

- **Maitinimo laido prijungimas:** vieną maitinimo laido galą saugiai įkiškite į monitoriaus AC įvesties jungtį, o kitą – į maitinimo lizdą.
- **VGA / DVI kabelio prijungimas:**
 - a. VGA / DVI jungties kištuką įkiškite į LCD monitoriaus VGA / DVI jungtį.
 - b. Kitą VGA / DVI kabelio galą prijunkite prie kompiuterio VGA / DVI prievado.
 - c. Priverždami du varžtus, pritvirtinkite VGA / DVI jungtį.
- **Garso kabelio prijungimas (prie garsiakalbius turinčių modelių):** vieną garso kabelio galą įjunkite į monitoriaus garso įvesties jungtį, o kitą – į kompiuterio garso išvesties jungtį.



Kai prijungti abu – ir VGA, ir DVI – kabeliai, VGA arba DVI režimą galite pasirinkti iš OSD (rodymo ekrane) funkcijų „Input Select“ (įvesties pasirinkimas) punkto.

Nesklaidumų šalinimas (DUK)

| Nesklaidumas | Galimas sprendimas |
|---|--|
| Maitinimo LED nedega | <ul style="list-style-type: none"> Paspauskite mygtuką  ir patikrinkite, ar monitorius yra įjungtas. Patikrinkite, ar maitinimo laidas tinkamai prijungtas prie monitoriaus ir maitinimo lizdo. |
| Maitinimo lemputė LED dega gintaro spalvos šviesa, o ekrane nėra vaizdo | <ul style="list-style-type: none"> Patikrinkite, ar kompiuteris ir monitorius yra įjungti. Įsitikinkite, ar signalo kabelis tinkamai prijungtas prie monitoriaus ir kompiuterio. Ištrinkite signalo kabelį ir įsitikinkite, ar nė vienas jungties kontaktas nesulinkęs. Kompiuterį prijunkite prie kito monitoriaus, kad patikrintumėte, ar kompiuteris veikia tinkamai. |
| Vaizdas ekrane per šviesus arba per tamsus | <ul style="list-style-type: none"> OSD funkcijose pereguliuokite kontrastą ir ryškumą. |
| Vaizdas ekrane nėra centre arba netinkamo dydžio | <ul style="list-style-type: none"> Paspauskite mygtuką  /  2-3 sekundes, kad automatiškai sureguliuotumėte vaizdą (tik VGA įvestis). OSD funkcijose pereguliuokite H arba V padėčių nuostatas (tik VGA įvestis). |
| Vaizdas ekrane šokinėja arba jame matomos bangos | <ul style="list-style-type: none"> Įsitikinkite, ar signalo kabelis tinkamai prijungtas prie monitoriaus ir kompiuterio. Patraukite elektros prietaisus, galinčius kelti trikdžius. |
| Vaizdas ekrane su spalvos trūkumais (balta neatrodo balta) | <ul style="list-style-type: none"> Ištrinkite signalo kabelį ir įsitikinkite, ar nė vienas jungties kontaktas nesulinkęs. OSD funkcijose paspauskite „viską nustatyti iš naujo“. OSD funkcijose pereguliuokite R / G / B spalvų nuostatas arba pasirinkite „spalvos temperatūrą“. |
| Vaizdas ekrane yra miglotas ar neryškus | <ul style="list-style-type: none"> Paspauskite mygtuką  /  2-3 sekundes, kad automatiškai sureguliuotumėte vaizdą (tik VGA įvestis). OSD funkcijose pereguliuokite „fazės“ ir „taktų“ nuostatas (tik VGA įvestis). |
| Nėra garso arba jis labai silpnas (modeliai su garsiakalbiais) | <ul style="list-style-type: none"> Įsitikinkite, ar garso kabelis tinkamai prijungtas prie monitoriaus ir kompiuterio. Pereguliuokite ir kompiuterio, ir monitoriaus garso nuostatas. Patikrinkite, ar kompiuterio garso plokštės tvarkyklė tinkamai įdiegta ir įjungta. |

Palaikomi veikimo režimai

| Skiriamoji geba | Atnaujinimo dažnis | Horizontalusis dažnis |
|-----------------------|--------------------|-----------------------|
| 640 x 480 | 60 Hz | 31.5 kHz |
| 640 x 480 | 72 Hz | 37.9 kHz |
| 640 x 480 | 75 Hz | 37.5 kHz |
| 720 x 400 | 70 Hz | 31.5 kHz |
| 800 x 600 | 56 Hz | 35.1 kHz |
| 800 x 600 | 60 Hz | 37.9 kHz |
| 800 x 600 | 75 Hz | 46.9 kHz |
| 1024 x 768 | 60 Hz | 48.4 kHz |
| 1024 x 768 | 70 Hz | 56.5 kHz |
| 1152 x 864 | 75 Hz | 67.5 kHz |
| 1280 x 720 | 60 Hz | 44.7 kHz |
| 1280 x 768 | 60 Hz | 47.4 / 47.8 kHz |
| 1280 x 768 | 75 Hz | 60.3 kHz |
| 1280 x 800 | 60 Hz | 49.6 kHz |
| 1280 x 960 | 60 Hz | 60.0 kHz |
| 1280 x 1024 | 60 Hz | 64.0 kHz |
| 1360 x 768 | 60 Hz | 47.7 kHz |
| 1440 x 900 (pradinis) | 60 Hz | 55.5 kHz / 55.9 kHz |

* Lentelėje nenurodyti režimai gali būti nepalaikomi. Kad skiriamoji geba būtų optimali, režimą rekomenduojame rinktis iš pirmiau pateiktos lentelės.

ASUS[®]

VH196 sērijas LCD monitors

Latviski

Īsas pamācības rokasgrāmata

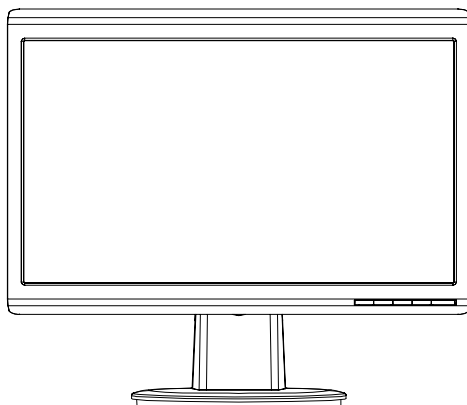

Darba drošības informācija

- Pirms monitora uzstādīšanas uzmanīgi izlasiet visu kopā ar iepakojumu nodrošināto dokumentāciju.
- Lai novērstu aizdegšanos vai strāvas triecienu, nekad nepaļaujiet monitoru lietus vai mitruma iedarbībai.
- Monitoru drīkst pieslēgt tikai tādiem barošanas avotiem, kas norādīti uz marķējuma. Ja nesat pārliecināti par Jums pieejamā elektrotīkla parametriem, pajautājiet vietējam ierīces izplatītājam vai vietējai kompānijai, kas piegādā enerģiju Jūsu rajonā.
- Izmantojiet atbilstošu elektropadeves kontaktdakšu, kas atbilst vietējam elektropadeves standartam.
- Lai garantētu monitora labu darbību, lietojiet to tikai kopā ar UL sarakstā uzskaitītajiem datoriem, kuriem ir attiecīgi konfigurēti porti ar marķējumu: 100-240V AC.
- Ja esat atklājis, ka monitoram ir tehniskas problēmas, sazinieties ar kvalificētu apkalpes speciālistu vai savu mazumtirgotāju.

Ievads par monitoru

Skats no priekšpuses

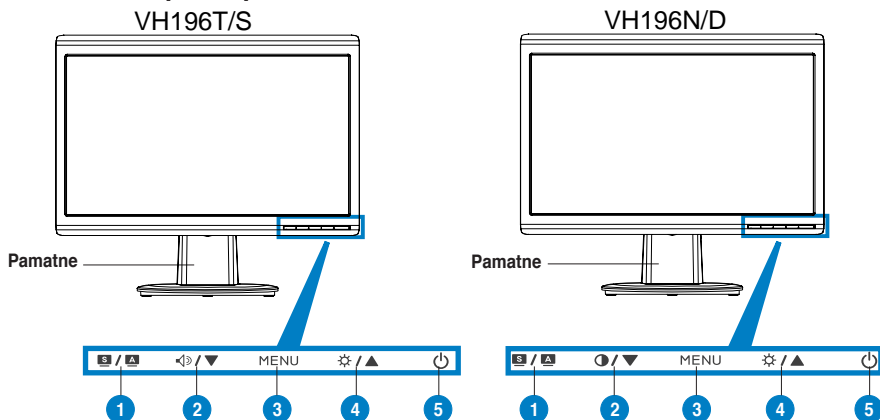

- | |
|--|
| 1. SPLENDID™* / Automātiskā pielāgošana** / Iziešanas IZVĒLNE poga |
| 2. Skaņas karstais taustiņš/poga Samazināšana (modeļiem ar skaļruņiem) |
| 3. Poga IZVĒLNE/Enter/Atlase |
| 4. Spilgtuma karstais taustiņš/poga Paaugstināšana |
| 5. Ieslēgšana |

- | |
|---|
| 1. SPLENDID™* / Automātiskā pielāgošana** / Iziešanas IZVĒLNE poga |
| 2. Kontrasta karstais taustiņš/poga Samazināšana (modeļiem ar skaļruņiem) |
| 3. Poga IZVĒLNE/Enter/Atlase |
| 4. Spilgtuma karstais taustiņš/poga Paaugstināšana |
| 5. Ieslēgšana |

* Karstais taustiņš 5 video iepriekšēju iestatījumu režīmu atlasei.

** Regulē attēlu automātiski, nospiežot pogu uz 2-3 sekundēm.

Skats no aizmugures

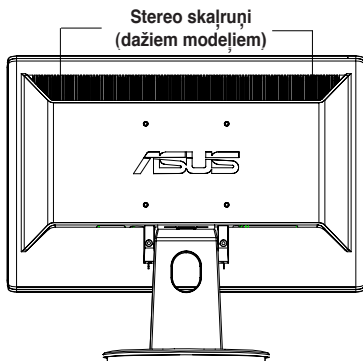

Kabeļu savienošana

Kabeļus savienojiet, kā norādīts:

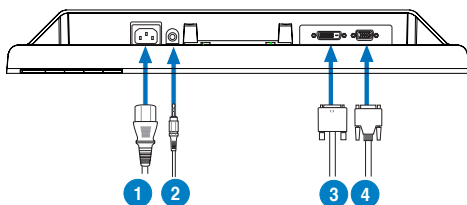





- | |
|--|
| 1. Elektropadeves vads |
| 2. Audio ievada kabelis (modeļiem ar skaļruņiem) |
| 3. DVI signāla kabelis (dažiem modeļiem) |
| 4. VGA signāls |

- **Lai pievienotu elektropadeves vadu:** drošā veidā pievienojiet vienu no elektropadeves vada galiem pie monitora maiņstrāvas ievada porta un otru galu elektropadeves kontaktrozetei.
- **Lai pievienotu VGA/DVI kabeli:**
 - iespraudiet VGA/DVI savienotāju LCD monitora VGA/DVI portā.
 - Otru VGA/DVI kabeli pievienojiet datora VGA/DVI portam.
 - Pievelciet divas skrūves, lai nostiprinātu VGA/DVI savienotāju.
- **Lai pievienotu audio kabeli (tiem modeļiem ar skaļruņiem):** vienu no audio kabeļa galiem pievienojiet pie monitora audio ievada porta un otru galu pie datora audio izvada porta.



Kad ir pievienoti gan VGA, gan DVI kabeli, var izvēlēties VGA režīmu vai DVI režīmu no OSD funkciju elementa leņķa izvēle (dažiem modeļiem).

Problēmu novēršana (Bieži uzdozdamie jautājumi)

| Problēma | Iespējamais risinājums |
|---|---|
| Nedeg ieslēgšanas LED | <ul style="list-style-type: none"> Nospiediet  pogu, lai pārbaudītu, vai monitors ir ieslēgtā režīmā. Pārbaudiet, vai elektropadeves vads ir pareizi pievienots monitoram un elektropadeves kontakrozetei. |
| Ieslēgšanas LED deg dzintara krāsā, un nav ekrāna attēla | <ul style="list-style-type: none"> Pārbaudiet, vai monitors un dators ir ieslēgtā režīmā. Pārlicinieties, ka signāla kabelis ir atbilstoši pievienots monitoram un datoram. Pārbaudiet signāla kabeli un pārlicinieties, ka tā adatas nav saliekas. Pievienojiet datoru citam pieejamam monitoram, lai pārbaudītu, vai dators darbojas atbilstoši. |
| Ekrāna attēls ir pārāk spilgts vai pārāk tumšs | <ul style="list-style-type: none"> Izmantojot OSD, pielāgojiet Kontrasta and Spilgtuma iestatījumus. |
| Ekrāna attēls nav nocentrēts vai tam ir neadekvāti izmēri | <ul style="list-style-type: none"> Nospiediet  /  pogu uz – 2-3 sekundēm, lai automātiski pielāgotu attēlu (tikai VGA ievads). Izmantojot OSD, pielāgojiet H-pozīcijas vai V-pozīcijas iestatījumus (tikai VGA ievads). |
| Ekrāna attēls lēkā, vai attēls ir ar viļņveida strīpām | <ul style="list-style-type: none"> Pārlicinieties, ka signāla kabelis ir atbilstoši pievienots monitoram un datoram. Pārvietojiet uz citu vietu elektroierīces, kas var radīt elektriskos traucējumus. |
| Ekrāna attēlam krāsu defekti (baltā krāsa nav īsti balta) | <ul style="list-style-type: none"> Pārbaudiet signāla kabeli un pārlicinieties, ka neviena no adatām nav saliekta. Izmantojot OSD, veiciet Atiestatīt visu. Pielāgojiet R/G/B color (R/G/B krāsu) iestatījumus vai atlasiet krāsu temperatūru, izmantojot OSD. |
| Ekrāna attēls ir neskaidrs un izplūdis | <ul style="list-style-type: none"> Nospiediet  /  pogu uz – 2-3 sekundēm, lai automātiski pielāgotu attēlu (tikai VGA ievads). Izmantojot OSD, pielāgojiet Fāzes un Pulksteņa iestatījumus (tikai VGA ievads). |
| Nav skaņas, vai skaņa ir klusa (modeļiem ar skaļruņiem) | <ul style="list-style-type: none"> Nodrošiniet, ka audio kabelis ir atbilstoši pievienots monitoram un datoram. Pielāgojiet skaņas iestatījumus gan monitoram, gan datoram. Nodrošiniet, ka datora skaņas kartes draiveris ir atbilstoši instalēts un aktivizēts. |

Atbalstītie darba režīmi

| Izšķirtspēja | Atsvaidzes intensitāte | Horizontālā frekvence |
|----------------------|------------------------|-----------------------|
| 640 x 480 | 60 Hz | 31.5 kHz |
| 640 x 480 | 72 Hz | 37.9 kHz |
| 640 x 480 | 75 Hz | 37.5 kHz |
| 720 x 400 | 70 Hz | 31.5 kHz |
| 800 x 600 | 56 Hz | 35.1 kHz |
| 800 x 600 | 60 Hz | 37.9 kHz |
| 800 x 600 | 75 Hz | 46.9 kHz |
| 1024 x 768 | 60 Hz | 48.4 kHz |
| 1024 x 768 | 70 Hz | 56.5 kHz |
| 1152 x 864 | 75 Hz | 67.5 kHz |
| 1280 x 720 | 60 Hz | 44.7 kHz |
| 1280 x 768 | 60 Hz | 47.4 / 47.8 kHz |
| 1280 x 768 | 75 Hz | 60.3 kHz |
| 1280 x 800 | 60 Hz | 49.6 kHz |
| 1280 x 960 | 60 Hz | 60.0 kHz |
| 1280 x 1024 | 60 Hz | 64.0 kHz |
| 1360 x 768 | 60 Hz | 47.7 kHz |
| 1440 x 900 (primāra) | 60 Hz | 55.5 kHz / 55.9 kHz |

* Tabulā nenorādītie režīmi var nebūt atbalstīti. Optimālai izšķirtspējai mēs iesakām izvēlēties iepriekš norādītajā tabulā minēto režīmu.