



M2R-FVM

Carte mère

E2614

Première édition

Mai 2006

Copyright © 2006 ASUSTeK COMPUTER INC. Tous droits réservés.

Aucun extrait de ce guide, y compris les produits et logiciels qu'il décrit, ne peut être reproduit, diffusé, retranscrit, stocké dans un système de sauvegarde ou traduit dans quelque langue que ce soit, sous quelque forme que ce soit ou par quelque moyen que ce soit, à l'exception de la documentation conservée par l'acheteur à titre de copie de secours, sans l'autorisation écrite expresse de ASUSTeK COMPUTER INC. („ASUS“).

La garantie du produit ou du service ne sera pas étendue si : (1) le produit a été réparé, modifié ou altéré, sauf si ces réparation, modification et altération sont autorisées par écrit par ASUS ; ou (2) si le numéro de série du produit est illisible ou manquant.

ASUS OFFRE CE MANUEL „EN L'ETAT“ SANS GARANTIE D'AUCUNE SORTE, EXPRESSE OU IMPLICITE, Y COMPRIS POUR LES GARANTIES IMPLICITES OU LA VALEUR MARCHANDE OU L'ADEQUATION A UN USAGE PARTICULIER, SANS QUE CETTE LISTE SOIT LIMITATIVE. EN AUCUN CAS, ASUS, SES DIRECTEURS, REPRESENTANTS, EMPLOYES OU AGENTS NE SAURAIENT ETRE TENUS RESPONSABLES DE TOUT DOMMAGE INDIRECT, PARTICULIER, ACCIDENTEL OU RESULTANT (Y COMPRIS LES DOMMAGES POUR MANQUES A GAGNER, PERTES DE MARCHÉS, PERTE D'USAGE OU PERTE DE DONNEES, INTERRUPTION DE FONCTIONNEMENT ET SIMILAIRES), ET CE MEME SI ASUS A ETE INFORME DE LA POSSIBILITE DE TELS DOMMAGES POUVANT RESULTER D'UN DEFAUT OU D'UNE ERREUR QUELCONQUES CONTENUS DANS CE MANUEL OU CE PRODUIT.

LES SPECIFICATIONS ET INFORMATIONS CONTENUES DANS CE GUIDE SONT DONNEES A TITRE PUREMENT INFORMATIF ET PEUVENT ETRE MODIFIEES A TOUT MOMENT SANS PREAVIS, ET NE DOIVENT PAS ETRE CONSIDEREES COMME UN ENGAGEMENT DE LA PART DE ASUS. ASUS N'ASSUMERA AUCUNE RESPONSABILITE POUR LES ERREURS OU INEXACTITUDES POUVANT APPARAITRE DANS CE GUIDE, Y COMPRIS SUR LES PRODUITS ET LOGICIELS QU'IL CONTIENT.

Les noms de produits et de sociétés qui apparaissent dans ce guide peuvent être ou non des marques déposées ou être soumises aux droits d'auteurs des sociétés respectives, et ne sont utilisées que pour identification et explication dans l'intérêt du propriétaire, sans intention d'enfreindre les droits sus-mentionnés.

Table des matières

Remarques.....	vi
Informations sur la sécurité.....	vii
A propos de ce guide.....	viii
Résumé des spécifications M2R-FVM	x

Chapitre 1 : Présentation du produit

1.1	Bienvenue !.....	1-1
1.2	Contenu de la boîte.....	1-1
1.3	Fonctions spéciales.....	1-2
1.3.1	Particularités du produit.....	1-2
1.3.2	Fonctions innovantes ASUS	1-4
1.4	Avant de commencer	1-5
1.5	Vue d'ensemble de la carte mère	1-6
1.5.1	Orientation du placement	1-6
1.5.2	Trous de vissage	1-6
1.5.3	Schéma de la carte mère	1-7
1.5.4	Table des matières du schéma	1-8
1.6	Processeur.....	1-9
1.6.1	Installation du processeur	1-9
1.6.2	Installation du ventilateur et du radiateur.....	1-11
1.7	Mémoire système.....	1-14
1.7.1	Vue d'ensemble	1-14
1.7.2	Configurations de mémoire.....	1-15
1.7.3	Installation d'un DIMM.....	1-16
1.7.4	Retrait d'un DIMM.....	1-16
1.8	Slots d'extension.....	1-17
1.8.1	Installation d'une carte d'extension	1-17
1.8.2	Configuration d'une carte d'extension.....	1-17
1.8.3	Affectation des interruptions	1-18
1.8.4	Slots PCI.....	1-18
1.8.5	Slot PCI Express x1	1-19
1.8.6	Slot PCI Express x16.....	1-19

Table des matières

1.9	Cavaliers.....	1-20
1.10	Connecteurs.....	1-23
1.10.1	Connecteurs sur panneau arrière.....	1-23
1.10.2	Connecteurs internes.....	1-24

Chapitre 2 : Utilitaire de configuration du BIOS

2.1	Gérer et actualiser votre BIOS.....	2-1
2.1.1	Créer une disquette d'amorçage.....	2-1
2.1.2	Utilitaire Flash ASUS EZ 2.....	2-2
2.1.3	Utilitaire Award BIOS Flash.....	2-3
2.1.4	Enregistrement du fichier de BIOS actuel.....	2-5
2.1.5	Utilitaire ASUS CrashFree BIOS 2.....	2-6
2.2	Programme de configuration du BIOS.....	2-7
2.2.1	Ecran de menu du BIOS.....	2-8
2.2.2	Barre de menu.....	2-8
2.2.3	Barre de légende.....	2-9
2.2.4	Points du menu alimentation.....	2-9
2.2.5	Points de sous-menu.....	2-9
2.2.6	Champs de configuration.....	2-9
2.2.7	Fenêtre contextuelle.....	2-10
2.2.8	Aide générale.....	2-10
2.3	Main Menu (Menu principal).....	2-11
2.3.1	System Time (Heure système).....	2-11
2.3.2	System Date (Date système).....	2-11
2.3.3	Legacy Diskette A (Disquette patrimoniale A).....	2-11
2.3.4	Primary IDE Master/Slave (Maître/esclave IDE primaire).....	2-12
2.3.6	SATA1, 2, 3.....	2-14
2.3.7	Installed memory (Mémoire installée).....	2-15

Table des matières

2.4	Advanced Menu (Menu avancé)	2-15
2.4.1	JumperFree Configuration (Configuration sans cavalier)	2-16
2.4.2	Chipset (Jeu de circuits)	2-16
2.4.3	PCIPhP	2-18
2.4.4	Onboard Devices Configuration (Configuration des périphériques intégrés)	2-20
2.5	Power Menu (Menu alimentation)	2-23
2.5.1	ACPI Suspend Type (Type de suspension ACPI)	2-23
2.5.2	ACPI APIC Support (Support APIC ACPI)	2-23
2.5.3	APM Configuration (Configuration APM)	2-24
2.5.4	Hardware Monitor (Contrôleur matériel)	2-25
2.6	Boot Menu (Menu amorçage)	2-26
2.6.1	Boot Device Priority (Priorité périphérique d'amorçage)	2-26
2.6.2	Boot Settings Configuration (Configuration des paramètres d'amorçage)	2-27
2.6.3	Security (Sécurité)	2-28
2.7	Exit Menu (Menu Quitter)	2-29

Remarques

Déclaration de la Commission Fédérale Américaine sur les Communications (FCC)

Cet appareil est conforme au chapitre 15 des réglementations FCC. Son fonctionnement est soumis à deux conditions :

- L'appareil ne doit pas causer d'interférence nuisible, et
- L'appareil doit accepter les interférences subies, y compris les interférences provoquant un fonctionnement non maîtrisé.

Cet équipement a été testé et certifié conforme aux limites définies pour un appareil numérique de classe B énoncés dans l'article 15 des réglementations FCC. Ces limites sont conçues de manière à assurer une protection suffisante contre les interférences nuisibles dans un environnement résidentiel. Cet équipement génère, utilise et peut rayonner de l'énergie dans les fréquences radio et causer des interférences nuisibles aux communications radio s'il n'est pas installé et utilisé conformément aux instructions du fabricant. Même dans ce cas, des interférences peuvent se produire sur certaines installations. Si cet appareil perturbe fortement la réception d'émissions radio ou télévisées (éteindre puis rallumer l'appareil pour s'assurer de l'origine des interférences), l'utilisateur doit s'efforcer d'éliminer la nuisance en appliquant une ou plusieurs des mesures suivantes :

- Réorienter ou déplacer l'antenne réceptrice.
- Eloigner l'appareil du récepteur.
- Brancher l'appareil sur une prise différente de celle du récepteur afin que ces unités fonctionnent sur des circuits distincts.
- Demander conseil à un revendeur ou à un technicien radio/TV..



L'utilisation de câbles blindés pour brancher le moniteur à la carte graphique est nécessaire pour garantir la conformité avec les directives FCC. Tout changement ou modification apporté à cet appareil sans l'accord express du responsable de l'appareil est passible d'une interdiction de faire fonctionner l'appareil.

Déclaration du Département canadien des Communications

Le présent appareil numérique n'émet pas de bruits radioélectriques dépassant les limites appliquées aux appareils numériques de classe B prescrits dans le règlement sur le brouillage radioélectrique édicté par le ministère des communications du Canada.

Cet appareil numérique de classe B est conforme au règlement canadien ICES-003.

Informations sur la sécurité

Sécurité électrique

- Pour éviter tout choc électrique, débranchez toujours le câble d'alimentation de la prise électrique avant de déplacer la machine.
- Lors de l'ajout ou du retrait de périphériques sur l'appareil, assurez-vous que les câbles d'alimentation des périphériques sont débranchés avant le branchement des câbles de signaux. Si possible, débranchez tous les câbles d'alimentation du système existant avant d'ajouter un périphérique.
- Avant de connecter ou de déconnecter les câbles de signaux de la carte mère, assurez-vous que tous les câbles d'alimentation sont débranchés.
- Demandez de l'aide à un professionnel avant d'utiliser un adaptateur ou une rallonge. Ces éléments pourraient interrompre le circuit de mise à la masse.
- Assurez-vous que votre alimentation est correctement réglée sur la tension délivrée localement. Si vous n'êtes pas sûr de la tension de la prise électrique que vous utilisez, appelez votre fournisseur local d'électricité.
- Si l'alimentation est cassée, n'essayez pas de la réparer vous-même. Contactez un technicien qualifié ou votre revendeur.

Sécurité d'utilisation

- Avant d'installer la carte mère et d'y ajouter des périphériques, lisez attentivement tous les manuels livrés dans le colis.
- Avant d'utiliser le produit, assurez-vous que tous les câbles sont correctement branchés et que les câbles d'alimentation sont en bon état. Si vous constatez un dommage quelconque, contactez immédiatement votre revendeur.
- Pour éviter les courts-circuits, tenez les trombones, vis et agrafes éloignés des connecteurs, slots, socles et circuits.
- Évitez la poussière, l'humidité et les températures extrêmes. Ne placez pas le produit dans une zone où il pourrait être aspergé.
- Placez le produit sur une surface stable.
- Si vous rencontrez des problèmes techniques avec ce produit, contactez un technicien qualifié ou votre revendeur.

A propos de ce guide

Ce guide de l'utilisateur contient les informations nécessaires à l'installation et à la configuration de la carte mère.

Organisation de ce guide

Ce guide contient les sujets suivants :

- **Chapitre 1 : Présentation du produit**
Ce chapitre décrit les caractéristiques de la carte mère et les nouvelles technologies qu'elle contient. Ce chapitre décrit également les procédures de configuration du matériel que vous devez suivre pour l'installation de composants dans le système. Il contient une description des commutateurs, des cavaliers et des connecteurs de la carte mère.
- **Chapitre 2 : Utilitaire de configuration du BIOS**
Ce chapitre décrit comment modifier les paramètres système à l'aide des menus de configuration du BIOS. Des descriptions détaillées des paramètres du BIOS sont également données.

Où trouver plus d'informations

Se reporter aux sources suivantes pour obtenir des informations supplémentaires et les mises à jour des produits et logiciels.

1. Sites Internet ASUS

Les sites Internet ASUS offrent des informations à jour sur les matériels et les logiciels ASUS. Voir les informations pour contacter ASUS.

2. Documentation optionnelle

Votre colis peut contenir des documentations optionnelles, comme la carte de garantie, qui peuvent avoir été ajoutées par votre revendeur. Ces documents ne font pas partie du colis standard.

Conventions utilisées dans ce guide

Pour être sûr d'effectuer certaines tâches correctement, veuillez prendre note des symboles suivants utilisés au cours de ce manuel.



DANGER/ATTENTION : Information pour éviter de vous blesser en essayant d'effectuer une tâche.



PRUDENCE : Information pour éviter d'endommager les composants en essayant d'effectuer une tâche.



IMPORTANT : Instructions que vous DEVEZ suivre pour effectuer une tâche.



REMARQUE : Conseils et supplément d'information pour vous aider à

Typography

Texte en gras

Indique un menu ou un point à sélectionner.

Italique

Utilisé pour accentuer un mot ou une phrase.

<Touche>

Les touches entre les signes inférieur et supérieur indiquent que vous devez appuyer sur la touche en question.

Exemple : <Entrée> indique que vous devez appuyer sur la touche Entrée ou Retour.

<Touche1>+<Touche2>+<Touche3>

Si vous devez appuyer simultanément sur plusieurs touches, les noms de ces touches sont liés par un plus (+).

Exemple : <Ctrl>+<Alt>+<Suppr>

Commande

Signifie que vous devez taper la commande exactement comme indiqué puis insérer la valeur ou l'élément requis entre crochets.

Exemple : A l'invite DOS, tapez la ligne de commande :

```
afudos /i [filename]  
afudos /iM2R-FVM.bin
```

Résumé des spécifications M2R-FVM

PROCESSEUR	Socket AM2 pour processeurs AMD Athlon™ 64 X2 /AMD Athlon™ 64 / AMD Sempron™ Prend en charge la technologie AMD Cool 'n' Quiet™ L'architecture AMD64 permet le traitement simultané en 32 bits et 64 bits.
Jeu de circuits	ATI® RS485 ATI® SB600
Fréquence HT	800 MHz /1GHz
Memory	Architecture mémoire double canal <ul style="list-style-type: none"> - 4 socles DIMM 240 broches pour modules mémoire DDR 667/533 MHz sans tampon - Supporte une mémoire système jusqu'à 4 Go en mémoire double canal
Slots d'extension	1 slot PCI Express™ x16 1 slot PCI Express™ x1 2 slots PCI 2.2
Stockage	South Bridge SB600 avec : <ul style="list-style-type: none"> - 1 connecteur IDE pour max. deux périphériques Ultra DMA 133/100/66/33 - 4 connecteurs ATA série pour quatre périphériques ATA série - Fonctions RAID 0, RAID1 et RAID 0+1
Audio	CODEC Realtek® ALC883 Azalia 8 canaux Prend en charge la détection de jack et la technologie d'énumération Prend en charge une interface de sortie S/PDIFIEEE
1394 Contrôleur	T1 1394 avec : <ul style="list-style-type: none"> - 1 connecteur IEEE 1394aUSBGère jusqu'à 8 ports USB 2.0/1.1
USB	Supports up to 8 USB 2.0/1.1 ports
Format	Format uATX : (24,5 cm x 24,5 cm)LANContrôleur
LAN	Realtek® RTL8100C 10/100M
Fonctions spéciales	<ul style="list-style-type: none"> - ASUS CrashFree BIOS 2 - ASUS EZ Flash - ASUS Q-fan1.5 - ASUS MyLogo2 - Dram Burnt proof
Panneau arrière	1 port série (COM1) 1 port VGA 1 port de sortie S/PDIF 1 port 1394 1 port LAN (RJ-45) 4 ports USB 2.0/1.1 Ports audio 8 canaux

(suite page suivante)

Résumé des spécifications M2R-FVM

Connecteurs internes	4 x USB 2.0 connectors 4 connecteurs USB 2.0 1 connecteur lecteur de disquette 1 connecteur IDE pour deux périphériques 4 connecteurs ATA série 1 connecteur vent. proc./1 connecteur vent. châssis 1 connecteur IEEE 1394a 1 connecteur de sortie S/PDIF Connecteur audio en façade Connecteur d'entrée audio AUX Connecteur d'alimentation ATX 24 broches Connecteur d'alimentation ATX 12 V 4 broches Connecteur panneau système
Fonctions du BIOS	BIOS AWARD 4 Mo, PnP, DMI, WfM2.0, ACPI 2.0c, SM BIOS 2.3, CrashFree BIOS2, EZ Flash, Protection en écriture matérielle spéciale
Facilité de gestion	Réveil par sonnerie (WOR), réveil par LAN (WOL), réveil par sonnerie sur événement PME, Réveil par USB de S1, S3, S4
Power requirements	Exigences électriquesAlimentation ATX (connecteurs 12 V 24 broches et 4 broches) Conforme ATX 12 V 2.0
Pilotes	Pilote de mise à jour de jeu de circuits Pilote graphique intégré Pilote IDE Bus master Pilote RAID Pilote audio Pilote LAN Pilote de mode AMD AWAY
Utilitaires et applications	Utilitaire BIOS flash sous DOS Mise à jour ASUS - BIOS AUtilitaire MD Cool'n Quiet

**Ces spécifications sont sujettes à modification sans préavis.*

Ce chapitre décrit les caractéristiques de la carte mère et les nouvelles technologies qu'elle contient.

Présentation du produit **1**

1.1 Bienvenue !

Nous vous remercions pour votre achat de la carte mère **ASUS® M2R-FVM** !

Cette carte mère offre toute une série de nouvelles fonctions avec les technologies les plus récentes, ce qui la place en tête de la longue lignée des cartes mères de qualité ASUS !

Avant d'installer la carte mère et d'y ajouter des périphériques, vérifiez tous les objets livrés dans le colis à l'aide de la liste ci-dessous.

1.2 Contenu de la boîte

Contrôlez si les objets suivants sont bien fournis dans le coffret de la carte mère.

Carte mère	ASUS Carte mère M2R-FVM
Accessoires	Blindage E/S „Drivers and Utilities“
Documentation	Guide de l'utilisateur



Si l'un des éléments manque ou est endommagé, contactez votre revendeur.

1.3 Fonctions spéciales

1.3.1 Particularités du produit

Une technologie de processeur de pointe



La carte mère est livrée avec un socle AM2 940 broches pour recevoir un processeur AMD Athlon™ 64 X2/AMD Athlon™ 64/AMD Sempron™. Avec un contrôleur de mémoire à bande passante élevée et un bus système extrêmement modulable basé sur la technologie HyperTransport™, cette carte mère vous offre une plate-forme puissante pour répondre à tous vos besoins informatiques, augmenter votre productivité bureautique et vivre une expérience multimédia numérique plus intense.

Support mémoire DDR2



Cette carte mère accepte les mémoires DDR2 qui offrent des vitesses de transfert de données de 667/533 MHz pour répondre aux exigences plus élevées en terme de bande passante des applications graphiques 3D, multimédia et Internet les plus récentes. L'architecture DDR2 double canal multiplie par deux la bande passante de votre système pour améliorer ses performances en éliminant les goulots d'étranglement.

Interface PCI Express™



La carte mère prend totalement en charge la dernière technologie d'interconnexion E/S PCI Express, qui accélère le bus PCI. PCI Express offre des interconnexions série point-à-point entre les périphériques et permet des vitesses d'horloge supérieures en transportant les données en paquets. L'interface haute vitesse est compatible en logiciel avec les spécifications PCI existantes.

Technologie ATA série avec fonction RAID



La carte mère prend en charge la technologie ATA série grâce à ses interfaces SATA et au Southbridge SB600. La spécification SATA offre des câbles plus fins et plus souples, avec un nombre réduit de broches, avec une tension inférieure et un taux de transfert des données pouvant atteindre 150 Mo/s pour le SATA I et 300 Mo/s pour le SATA II.

La fonction RAID intégrée au SB600 permet les configurations RAID 0, RAID 1 et RAID 0+1 pour quatre connecteurs SATA et un connecteur IDE et vous permet de sélectionner la meilleure solution RAID avec les périphériques IDE ou ATA série.

Prise en charge IEEE 1394a



L'interface IEEE 1394a offre une interconnexion flexible à haute vitesse avec toute une gamme de périphériques et appareils compatibles avec la norme IEEE 1394a. L'interface IEEE 1394a permet des taux de transfert de données jusqu'à 400 Mbps grâce à un interfaçage données asynchrone (temps réel) à bande passante élevée, simple et peu coûteux, entre l'ordinateur, les périphériques et les appareils électroniques grand public tels que caméscopes, magnétoscopes, imprimantes, téléviseurs et appareils photo numériques.

Son numérique S/PDIF prêt à l'emploi



La carte mère prend en charge la technologie S/PDIF grâce aux interfaces S/PDIF sur le panneau arrière. La technologie S/PDIF transforme votre ordinateur en un système de divertissement haut de gamme grâce à une connectique numérique avec des systèmes audio et des haut-parleurs puissants.

Technologie USB 2.0



La carte mère met en œuvre la spécification Universal Serial Bus (USB) 2.0, qui accroît considérablement la vitesse de connexion de 12 Mbps sur l'USB 1.1 à 480 Mbps sur l'USB 2.0. L'USB 2.0 est compatible rétroactivement avec la spécification USB 1.1.

Technologie AMD Cool, n' Quiet



La carte mère prend en charge la technologie AMD Cool, n' Quiet, qui contrôle le fonctionnement du système et règle automatiquement la tension et la fréquence du processeur, garantissant un fonctionnement silencieux et efficace.

1.3.2 Fonctions innovantes ASUS

ASUS CrashFree BIOS 2

Cette fonction vous permet de restaurer le BIOS original dans le cas où les codes de BIOS et les données seraient corrompus. Cette protection élimine le besoin d'acheter une puce ROM de rechange.

BIOS Flash ASUS EZ

Avec ASUS EZ Flash, vous pouvez facilement mettre à jour le BIOS du système, même avant de charger le système d'exploitation.

Technologie ASUS Q-Fan

La technologie ASUS Q-Fan assure une gestion intelligente du régime de ventilateur de processeur en fonction de la charge système, garantissant un fonctionnement silencieux, efficace et sans problème.

1.4 Avant de commencer

Veillez prendre note des avertissements suivants avant d'installer des composants sur la carte mère ou de modifier un quelconque paramètre de celle-ci.



- Débranchez le cordon d'alimentation de la prise murale avant de toucher à un composant.
- Utilisez un bracelet relié à la terre, ou si vous n'en possédez pas, touchez un objet relié de façon sûre à la terre ou un objet en métal, tel que le boîtier d'alimentation, avant de manipuler les composants car l'électricité statique peut les détruire.
- Tenez les composants par le côté et ne touchez pas les circuits intégrés.
- Dès que vous retirez un composant, placez celui-ci sur un tapis antistatique ou sur le sac dans lequel il a été livré.
- Assurez-vous que l'alimentation ATX est coupée ou que le cordon d'alimentation est débranché avant d'installer ou de retirer des composants. Un manquement à cette règle peut causer des dommages graves à votre carte mère, aux périphériques et/ou aux composants.

LED intégrée

La carte mère dispose d'une LED de courant de veille. La LED verte s'allume pour indiquer que le système est en marche, en mode veille ou en mode de coupure logicielle. Elle est là pour vous rappeler qu'il faut mettre le système hors tension et débrancher le cordon d'alimentation avant de retirer ou de brancher des composants de la carte mère. L'illustration ci-dessous indique l'emplacement des LED intégrées.

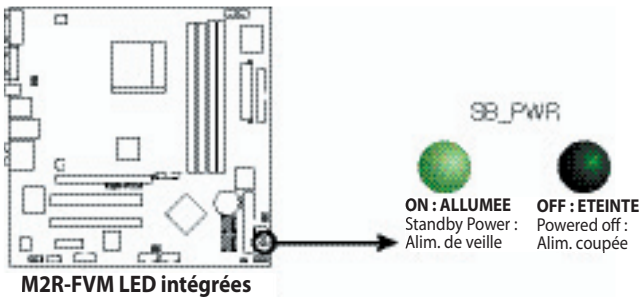

1.5 Vue d'ensemble de la carte mère

Avant d'installer la carte mère, étudiez la configuration de votre châssis pour vous assurer que la carte mère peut rentrer.



Assurez-vous de bien débrancher le cordon d'alimentation avant d'installer ou de retirer la carte mère. Un manquement à cette règle peut vous causer des blessures corporelles et endommager les composants de la carte mère.

1.5.1 Orientation du placement

Au moment de l'installation de la carte mère, assurez-vous qu'elle est bien orientée dans le châssis. Le côté comportant les ports externes est tourné vers l'arrière du châssis, comme indiqué sur l'image ci-dessous.

1.5.2 Trous de vissage

Placez neuf (9) vis dans les trous indiqués par des cercles pour bloquer la carte mère dans le châssis.



Ne forcez pas sur les vis ! Cela pourrait endommager la carte mère.

Placez ce côté vers
l'arrière du châssis

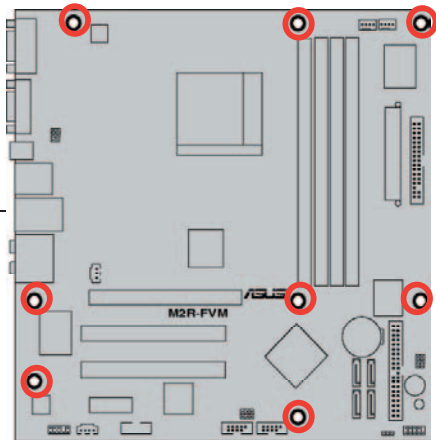

1.5.3 Schéma de la carte mère

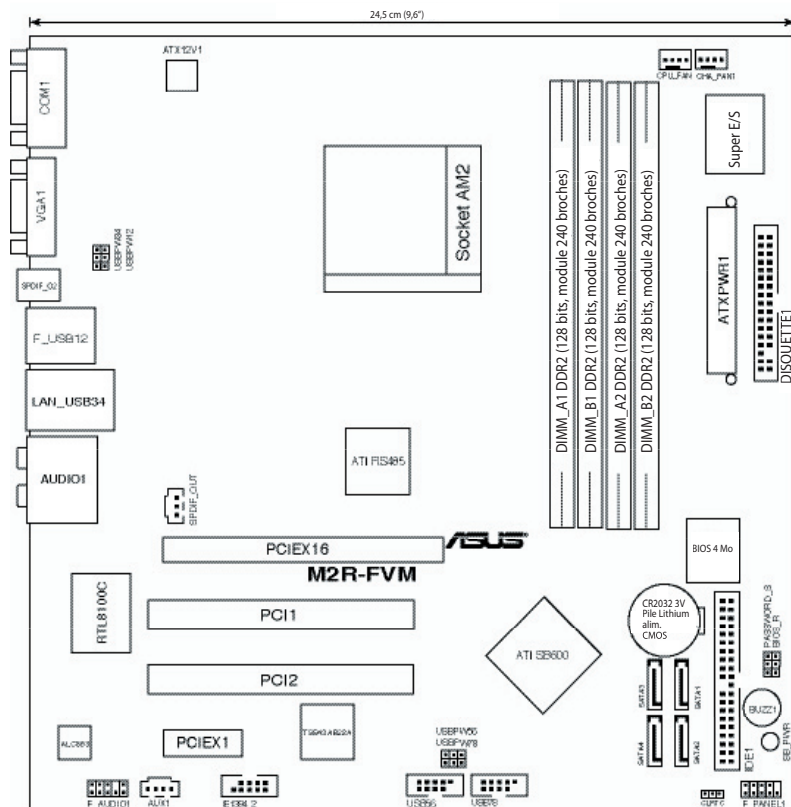

1.5.4 Table des matières du schéma

Slots		Page
1.	Socles DIMM DDR2	1-15
2.	Slots PCI	1-19
3.	slots PCI Express x1	1-20
4.	Slots PCI Express x16	1-20
Cavaliers		Page
1.	Effacer RAM RTC (CLRTC1 3 broches)	1-21
2.	Mise en route par USB (USBPW12, 34, 56, 78 3 broches)	1-23
3.	Sauter mot de passe (PASSWORD_s 3 broches)	1-22
4.	Restauration du BIOS (BIOS_R 3 broches)	1-22
Connecteurs sur panneau arrière		Page
1.	Port série (COM1)	1-25
2.	Port VGA	1-25
3.	Port sortie S/PDIF	1-25
4.	Port LAN (RJ-45).	1-24
5.	Port IEEE 1394a.	1-24
6.	Ports USB 2.0 1 et 2, 3 et 4	1-25
7.	Port HP central/Subwoofer (orange)	1-24
8.	Port de sortie HP latéral (noir)	1-24
9.	Port d'entrée de ligne (bleu clair)	1-24
10.	Port de sortie de ligne (vert clair)	1-24
11.	Port Microphone (rose)	1-24
12.	Port de sortie HP latéral (gris)	1-24
Connecteurs internes		Page
1.	Connecteur de lecteur de disquettes (FLOPPY 34-1 broches)	1-25
2.	Connecteur IDE (PRI_IDE 40-1 broches)	1-26
3.	Connecteurs ATA série (SATA1, SATA2, SATA3, SATA4 7 broches))	1-27
5.	Connecteurs USB (USB56, USB78 10-1 broches)	1-29
6.	Connecteur port IEEE 1394a (IE1394_2 10-1 broches)	1-30
7.	Connecteurs de ventilateur processeur et châssis (CPU_FAN 4 broches, CHA_FAN1 4 broches)	1-28
8.	Connecteur d'alimentation ATX (EATXPWR 24 broches, EATX12V 4 broches)	1-28
9.	Connecteur audio en façade (F_AUDIO1 10-1 broches)	1-30
10.	Connecteur audio interne (AUX1 4 broches)	1-29
11.	Connecteur audio numérique (SPDIF_OUT 3 broches)	1-27
12.	Connecteur panneau système (F_PANEL1 10-1 broches)	1-31
	<ul style="list-style-type: none">• LED d'alimentation système (PWR_LED 2 broches verte)• LED d'activité du disque dur (IDE_LED 2 broches rouge)• Bouton marche-arrêt/coupure logicielle ATX (PWR_BTN 2 broches noir)• Bouton de réinitialisation (RESET 2 broches bleu)	

1.6 Processeur

La carte mère est livrée avec un socle AM2 940 broches pour recevoir un processeur AMD Athlon™ 64 X2/ Athlon™ 64/ Sempron™.



Le socle AM2 possède un brochage différent du socle à 940 broches conçu pour le processeur AMD Opteron™. Assurez-vous que le type de processeur utilisé est conçu pour le socle AM2. Le processeur ne peut être inséré correctement que dans la bonne direction. NE FORCEZ PAS le processeur dans le socle pour ne pas tordre les connecteurs sur le socle et endommager le processeur !

1.6.1 Installation du processeur

Pour installer le processeur :

1. Localisez le socle processeur sur la carte mère.



M2R-FVM Socle processeur AM2

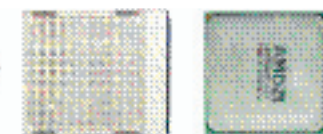

2. Déverrouillez le socle en poussant le levier sur le côté puis soulevez-le jusqu'à un angle de 90°.

Levier du socle

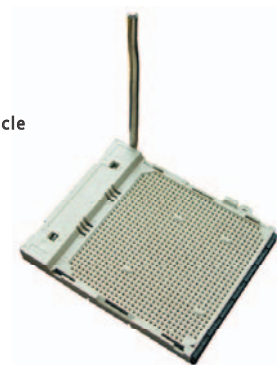

Assurez-vous que le levier du socle est bien relevé à un angle de 90°, faute de quoi le processeur ne s'insérera pas correctement.

3. Placez le processeur au-dessus du socle de manière à ce que le coin du processeur avec le triangle doré coïncide avec le coin du socle qui comporte un petit triangle.
4. Insérez doucement le processeur dans le socle jusqu'à ce qu'il soit bien en place.



Vérifiez que le processeur est complètement inséré en tous points pour réduire les symptômes anormaux.

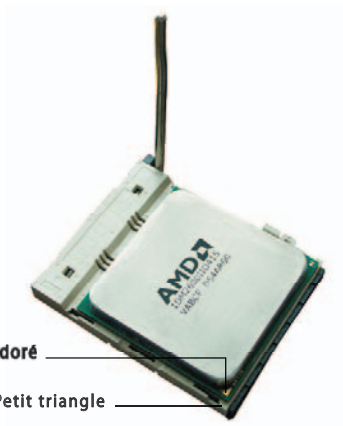

5. Quand le processeur est en place, basculez le levier en position basse pour bloquer le processeur. Le levier cliquette sur la languette latérale ce qui indique qu'il est bloqué.
6. Installez un radiateur et un ventilateur de processeur en suivant les instructions livrées avec le pack de refroidissement.



1.6.2 Installation du ventilateur et du radiateur

Les processeurs AMD Athlon™ 64/AMD Athlon™ 64 X2/AMD Sempron™ requièrent un ensemble radiateur/ventilateur spécialement conçu pour garantir un comportement thermique et une performance optimaux.



Assurez-vous de n'utiliser qu'un ensemble radiateur/ventilateur agréé AMD.

Pour installer le ventilateur et le radiateur de processeur :

1. Placez le radiateur au sommet du processeur monté, en vous assurant que le radiateur s'insère bien sur la base de fixation.



- La base de fixation est déjà installée sur la carte mère à l'achat.
 - Il n'est pas nécessaire de retirer la base de fixation lorsque vous installez le processeur ou d'autres composants de la carte mère.
 - Si vous avez acheté un ensemble radiateur/ventilateur de processeur séparément, veillez à bien appliquer un matériau conducteur thermique sur le radiateur ou le processeur avec d'installer l'ensemble radiateur/ventilateur.
-

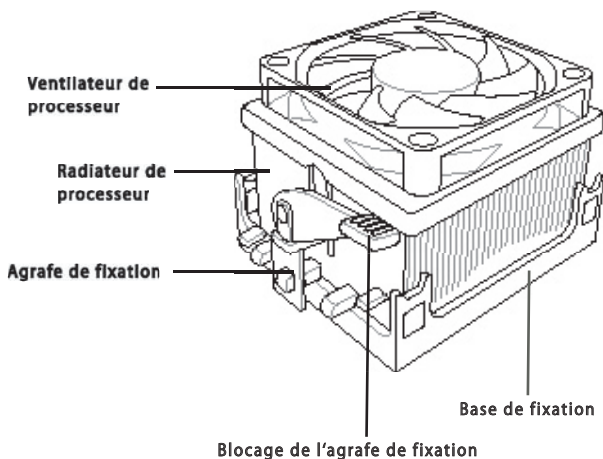

Votre package radiateur/ventilateur de processeur est en principe livré avec des instructions d'installation pour le processeur, le radiateur et le mécanisme de fixation. Si les instructions de ce chapitre diffèrent de la documentation du processeur, suivez cette dernière en priorité.

2. Accrochez une extrémité de l'agrafe de fixation à la base de fixation.

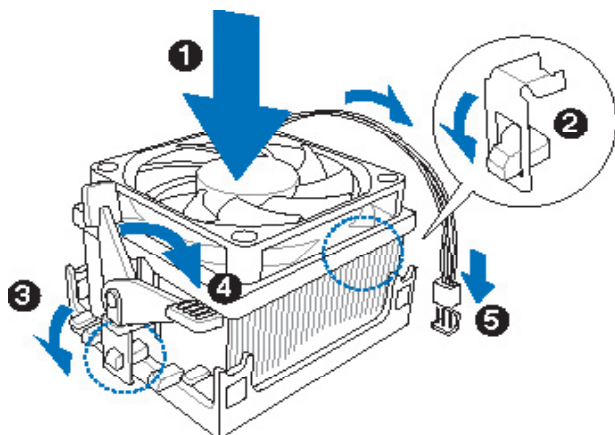

3. Alignez l'autre extrémité de l'agrafe de fixation (à côté du blocage de l'agrafe de fixation) sur la base de fixation. Un clic vous indique que l'agrafe de fixation est bien en place.



Assurez-vous que l'ensemble radiateur/ventilateur s'insère parfaitement dans le mécanisme de la base de fixation, sinon vous ne pourrez pas bloquer l'agrafe de fixation.

4. Poussez le blocage de l'agrafe de fixation sur le mécanisme de fixation pour fixer le radiateur et le ventilateur sur la base de fixation.
5. Une fois l'ensemble radiateur/ventilateur installé, branchez le câble du ventilateur de processeur au connecteur marqué CPU_FAN sur la carte mère.



N'oubliez pas de raccorder le connecteur de ventilateur de processeur ! Des erreurs de contrôle du matériel peuvent survenir si vous ne raccordez pas ce connecteur.

- Une fois l'ensemble radiateur/ventilateur installé, branchez le câble du ventilateur de processeur au connecteur marqué CPU_FAN sur la carte mère.

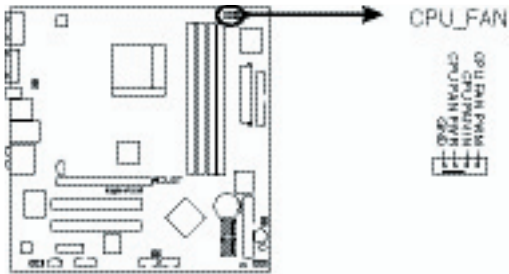

M2R-FVM Connecteur vent. processeur



N'oubliez pas de raccorder le connecteur de ventilateur de processeur ! Des erreurs de contrôle du matériel peuvent survenir si vous ne raccordez pas ce connecteur.

1.7 Mémoire système

1.7.1 Aperçu

La carte mère est livrée avec quatre socles DIMM (Dual inline memory module) DDR2 (Double data rate 2).

Un module DDR2 est de même dimension physique qu'un DIMM DDR, mais il comporte une empreinte à 240 broches par rapport aux 184 broches du DIMM DDR. Les DIMM DDR2 ont des encoches différenciées pour empêcher leur insertion dans un socle DIMM DDR.

Le schéma indique l'emplacement des socles DIMM DDR2 :

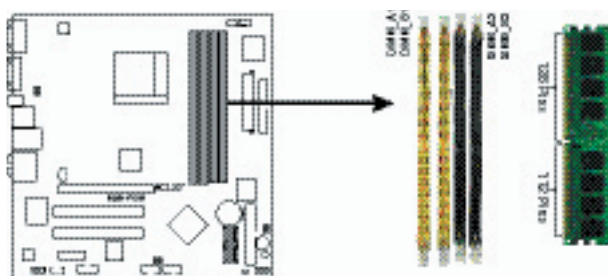

M2R-FVM Socles DIMM DDR2 240 broches

Canal	Socles
Canal A	DIMM_A1/DIMM_A2
Canal B	DIMM_B1/DIMM_B2

1.7.2 Configurations de mémoire

Vous pouvez installer des DIMM DDR2 non-ECC sans tampon de 256 Mo, 512 Mo et 1 Go dans les socles DIMM.



- Pour la configuration double canal, la taille totale du (des) module(s) mémoire installé(s) par canal doit être identique (DIMM_A1 + DIMM_A2 = DIMM_B1 + DIMM_B2).
- Installez toujours des DIMM possédant la même latence CAS. Pour une compatibilité optimale, il est recommandé de vous procurer tous les modules mémoire chez le même vendeur. Visitez le site Internet ASUS (www.asus.com) pour voir la liste actuelle des vendeurs agréés.
- Si vous n'utilisez qu'un seul module DIMM DDR, installez dans le socle DIMM_B2 uniquement.
- Pour une configuration de mémoire simple canal, commencez par installer les DIMM DDR2 dans le socle DIMM_B1 ou DIMM_B2.
- Pour une configuration de mémoire double canal, installez les DIMM dans les socles DIMM_B2 et DIMM_A2 (noir), puis installez une autre paire de DIMM dans les socles DIMM_B1 et DIMM_A1 (jaune).



Remarque importante sur l'installation de Windows® XP version 32 bits

Si vous installez un système d'exploitation Windows® XP version 32 bits, il y a une limitation de mémoire car le système en réserve une partie pour certains périphériques. Nous vous recommandons d'installer moins de 3 Go de mémoire système si vous voulez travailler sous environnement Windows® XP version 32 bits. Une installation excédentaire de mémoire ne causera pas de problème à l'utilisation, mais elle ne donnera pas à l'utilisateur le bénéfice de pouvoir manipuler cet espace mémoire excédentaire.

Visitez le site Internet ASUS rubrique FAQ pour plus d'explications en anglais :
<http://support.asus.com/faq/faq.aspx?SLanguage=en-us>

Sous „General Search“, faites les sélections comme indiqué et cliquez sur „Search“. Cliquez sur l'article intitulé „4GB memory installed but less memory size detected“.

General Search	
Please Select the Product	
Motherboard	▼
Socket 939	▼
ASUS32-SLI Deluxe	▼
<input type="button" value="Search"/>	

Vous pouvez également visiter les URL ci-après pour voir des commentaires d'utilisateurs sur cette question :

http://dlsvr01.asus.com/pub/ASUS/mb/4GB_Rev1.pdf

<http://www.intel.com/support/motherboards/server/sb/cs-016594.htm>

1.7.3 Installation d'un DIMM



Débranchez l'alimentation lorsque vous ajoutez ou retirez des modules DIMM ou d'autres composants du système. Un manquement à cette règle peut causer des dommages graves à la carte mère et aux composants.

Pour installer un module DIMM :

1. Déverrouillez le socle DIMM en poussant les clips de maintien vers l'extérieur.
2. Alignez le DIMM au-dessus du socle de façon à ce que l'encoche du module corresponde à la fente sur le socle.
3. Enfoncez fermement le module DIMM dans le socle jusqu'à ce que les clips de maintien reviennent en place et que le DIMM soit bien en place.

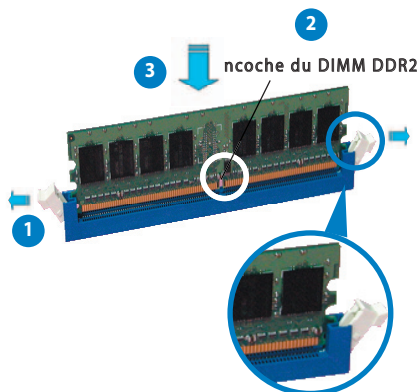

Clip de maintien débloqué



- Le DIMM DDR2 est muni d'une encoche, afin qu'il ne puisse être inséré que dans un sens. Ne forcez pas un DIMM dans le socle pour éviter de l'endommager.
- Les socles DIMM DDR2 ne peuvent pas recevoir de DIMM DDR. N'INSTALLEZ PAS de DIMM DDR dans des socles DIMM DDR2.

1.7.4 Retrait d'un DIMM

Pour retirer le module DIMM :

1. Appuyez simultanément sur les clips de maintien vers l'extérieur pour déverrouiller le DIMM.



Soutenez légèrement le DIMM avec les doigts au moment où vous appuyez sur les clips de maintien. Le DIMM peut être endommagé s'il est éjecté avec force.

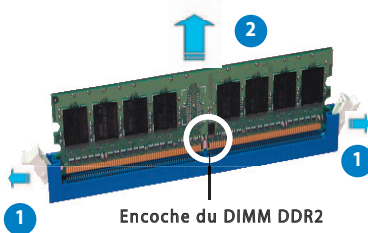

2. Retirez le DIMM de son socle.

1.8 Slots d'extension

Vous pouvez être amené à l'avenir à installer des cartes d'extension. Les sous-chapitres ci-après décrivent les slots et les cartes d'extension qu'ils supportent.



Assurez-vous de bien débrancher le cordon d'alimentation avant d'installer ou de retirer des cartes d'extension. Un manquement à cette règle peut vous causer des blessures corporelles et endommager les composants de la carte mère.

1.8.1 Installation d'une carte d'extension

Pour installer une carte d'extension :

1. Avant d'installer la carte d'extension, lisez la documentation livrée avec la carte et effectuez les réglages matériels préalables pour la carte.
2. Retirez le capot du système (si votre carte mère est déjà installée dans un châssis).
3. Retirez l'agrafe à l'opposé du slot que vous avez l'intention d'utiliser. Conservez la vis pour la réutiliser plus tard.
4. Alignez le connecteur de la carte avec le slot et appuyez fermement jusqu'à ce que la carte soit bien insérée.
5. Bloquez la carte dans le châssis à l'aide de la vis retirée précédemment.
6. Remettez le capot du système en place.

1.8.2 Configuration d'une carte d'extension

Après avoir installé une carte d'extension, celle-ci doit être configurée en réglant les paramètres logiciels.

1. Mettez le système en route et effectuez les changements de paramètres nécessaires dans le BIOS. Voir Chapitre 2 pour les informations sur l'utilitaire de configuration du BIOS.
2. Affectez une IRQ à la carte. Reportez-vous aux tableaux sur la page suivante.
3. Installez les pilotes logiciels de la carte d'extension.



Si vous utilisez des cartes PCI sur des slots partagés, assurez-vous que les pilotes supportent „IRQ partagé“ ou que les cartes n'ont pas besoin d'affectations IRQ. Si ce n'est pas le cas, des conflits surviendront entre les deux groupes PCI, rendant le système instable et la carte inopérante.

1.8.3 Affectation des interruptions

Affectations standard d'interruptions

IRQ	Priorité	Fonction standard
0	1	Compteur système
1	2	Contrôleur clavier
2	–	Rediriger sur IRQ#9
4	12	Port de communication (COM1)*
5	13	Détecteur IRQ pour pilotage PCI*
6	14	Contrôleur Disquette
7	15	Port imprimante (LPT1)*
8	3	CMOS Système/Horloge temps réel
9	4	Détecteur IRQ pour pilotage PCI*
10	5	Détecteur IRQ pour pilotage PCI*
11	6	Détecteur IRQ pour pilotage PCI*
12	7	Port souris compatible PS/2*
13	8	Processeur de données numérique
14	9	Canal IDE primaire
15	10	Canal IDE secondaire

* Ces IRQ sont généralement disponibles pour les périphériques ISA ou PCI.

1.8.4 Slots PCI

Ces slots PCI supportent des cartes comme la carte LAN, la carte SCSI, la carte USB, et d'autres cartes conformes aux spécifications PCI. Le schéma montre une carte LAN installée sur un slot PCI.

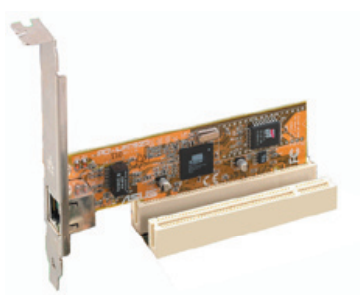

1.8.5 Slot PCI Express x1

Cette carte mère supporte les cartes graphiques PCI Express x1, cartes SCSI et autres cartes compatibles avec les spécifications PCI Express. Le schéma montre une carte réseau installée sur le slot PCI Express x1.

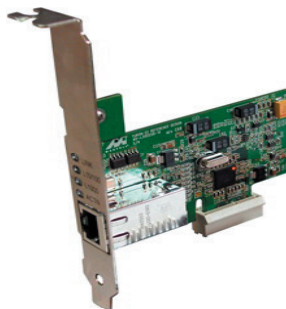

1.8.6 Slot PCI Express x16

Cette carte mère supporte les cartes graphiques PCI Express x16 compatibles avec les spécifications PCI Express. Le schéma montre une carte graphique installée sur le slot PCI Express x16.

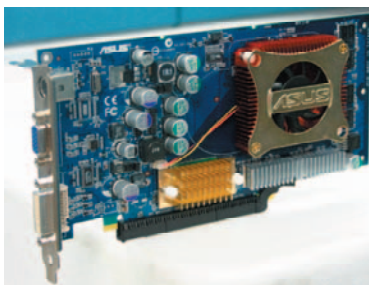

1.9 Cavaliers

Effacer RAM RTC (CLRRTC)

Ce cavalier vous permet d'effacer la RAM horloge temps réel (RTC) dans la CMOS. Vous pouvez supprimer de la mémoire CMOS la date, l'heure et les paramètres de configuration du système en effaçant la RAM RTC de la CMOS. Les données de RAM dans la CMOS, qui contient des informations de configuration du système, telles que les mots de passe, sont alimentées par la pile bouton sur la carte.

Pour effacer la RAM RTC :

1. Eteignez l'ordinateur et débranchez le cordon d'alimentation.
2. Retirez la pile intégrée.
3. Déplacez le capuchon de cavalier des broches 1-2 (défaut) aux broches 2-3. Laissez le capuchon sur les broches 2-3 pendant 5 à 10 secondes, puis ramenez le capuchon sur les broches 1-2.
4. Remettez la pile en place.
5. Rebranchez le cordon d'alimentation et RALLUMEZ l'ordinateur.
6. Maintenez la touche <Suppr> enfoncée pendant le démarrage et ouvrez l'utilitaire de configuration du BIOS pour redéfinir les données.



Sauf si vous souhaitez effacer la RAM RTC, ne retirez jamais le capuchon de la position par défaut du cavalier CLRRTC. Un retrait du capuchon provoquera un échec de lancement du système !

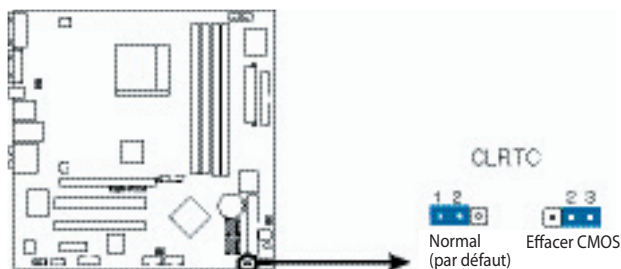

M2R-FVM Effacer RAM RTC



- Veillez à bien rétablir vos paramètres BIOS antérieurs après avoir effacé la CMOS.
- Il n'est pas nécessaire d'effacer la RTC quand le système est bloqué à cause d'un surdimensionnement. Pour les problèmes système liés au surdimensionnement, utilisez la fonction CPR (CPU Parameter Recall). Eteignez et relancez le système pour que le BIOS puisse ramener automatiquement les paramètres sur les valeurs par défaut.

Restauration du BIOS (BIOS_R 3 broches)

Ce cavalier vous permet de restaurer le BIOS original à partir d'une disquette dans le cas où les codes de BIOS et les données seraient corrompus.

Pour restaurer le BIOS :

1. Éteignez l'ordinateur et débranchez le cordon d'alimentation.
2. Déplacez le capuchon de cavalier des broches 1-2 (défaut) sur les broches 2-3.
3. Insérez la disquette contenant le fichier de BIOS d'origine ou actualisé.
4. Rebranchez le cordon d'alimentation et RALLUMEZ l'ordinateur.
5. Le système recherche le fichier du BIOS sur la disquette pour reflasher le BIOS.
6. Quand c'est fini, éteignez l'ordinateur.
7. Remplacez le capuchon de cavalier des broches 2-3 sur les broches 1-2.
8. Relancez l'ordinateur.
9. Maintenez la touche <Suppr> enfoncée pendant le démarrage et ouvrez l'utilitaire de configuration du BIOS pour redéfinir les données.

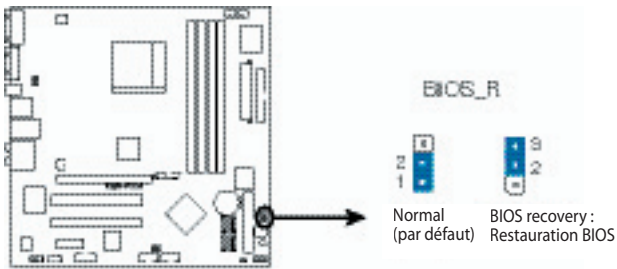

M2R-FVM Restauration BIOS

Sauter mot de passe (PASSWORD_S 3 broches)

Lorsque le capuchon du cavalier est déplacé des broches 1-2 sur les broches 2-3, la fonction de mot de passe du BIOS est ignorée et les utilisateurs n'auront plus besoin d'un mot de passe pour ouvrir le BIOS.

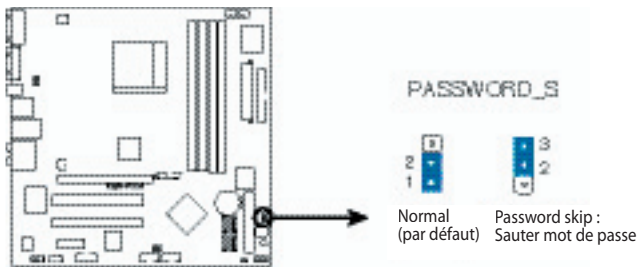

M2R-FVM Sauter mot de passe

Réveil par périphérique USB (USBPW12, USBPW34, USBPW56, USBPW78 3 broches)

Réglez ces cavaliers sur + 5 V pour réveiller l'ordinateur du mode de veille S1 (processeur arrêté, DRAM rafraîchie, système tournant en mode d'alimentation réduit) avec les périphériques USB connectés. Réglez sur + 5 VSB pour réveiller l'ordinateur des modes de veille S3 et S4 (pas d'alimentation processeur, DRAM en rafraîchissement lent, alimentation en mode d'énergie réduit).

Les cavaliers USBPWR12 et USBPWR34 sont pour les ports USB arrière. Les cavaliers USBPWR56 et USBPWR78 sont pour les connecteurs USB internes que vous pouvez brancher sur les ports USB supplémentaires.

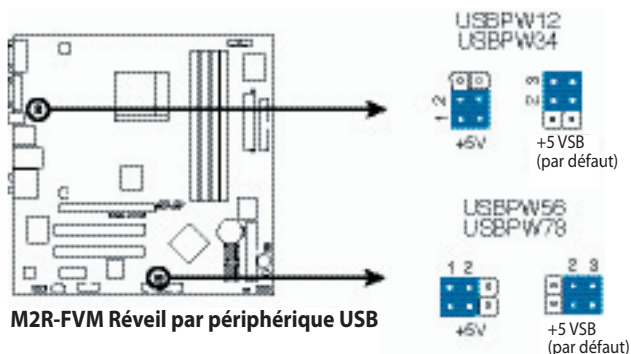

M2R-FVM Réveil par périphérique USB



- La fonction de réveil par périphérique USB requiert une alimentation pouvant fournir au moins 500 mA sur le câble + 5 VSB pour chaque port USB. Si ce n'est pas le cas, le système ne démarrera pas.
- Le courant total consommé ne doit PAS excéder la capacité de l'alimentation (+ 5 VSB) que ce soit dans des conditions de fonctionnement normales ou en mode veille.

1.10 Connecteurs

1.10.1 Connecteurs sur panneau arrière

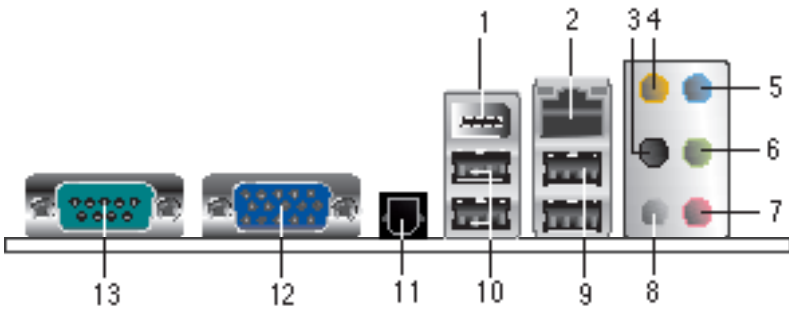

1. **Port IEEE 1394.** Ce port IEEE 1394 6 broches offre une connexion haute vitesse pour les périphériques audio/vidéo, de stockage ou d'autres ordinateurs ou portables.
2. **Port LAN (RJ-45).** Ce port permet le raccordement à un réseau local (LAN) Gigabit via un concentrateur réseau. Reportez-vous au tableau suivant pour connaître les indications de LED du port LAN.
3. **Port de sortie HP latéral (noir).** Ce port sert au branchement des haut-parleurs arrière pour la configuration audio 4 canaux, 6 canaux ou 8 canaux.

Indications par LED port LAN

LED ACT/LIAISON		LED VITESSE	
Etat	Description	Etat	Description
ETEINTE	Pas de liaison	ETEINTE	connexion 10 Mbps
CLIGNOTANT	Activité données	VERTE	connexion 100 Mbps

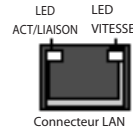

4. **Port HP central/Subwoofer (orange).** Ce port sert pour le raccordement du haut-parleur central et du subwoofer.
5. **Port d'entrée de ligne (bleu clair).** Ce port permet de brancher un lecteur de cassettes, de CD, de DVD ou d'autres sources audio.
6. **Port de sortie de ligne (vert clair).** Ce port permet le branchement d'un haut-parleur ou d'un casque. En configuration 4 canaux, 6 canaux et 8 canaux, la fonction de ce port devient Sortie haut-parleur avant.
7. **Port Microphone (rose).** Ce port permet de brancher un microphone.
8. **Port de sortie HP latéral (gris).** Ce port sert au branchement des haut-parleurs latéraux en configuration audio 8 canaux.



Reportez-vous au tableau de configuration audio ci-dessous pour le fonctionnement des ports audio en mode 2, 4, ou 6 canaux.

Configuration audio 2, 4, 6 ou 8 canaux

Port	2 canaux (casque)	4 canaux	6 canaux	8 canaux
Bleu clair	E. ligne	E. ligne	E. ligne	E. ligne
Vert clair	S. ligne	Sortie HP avant	Sortie HP avant	Sortie HP avant
Rose	E. Micro	E. Micro	E. Micro	E. Micro
Orange	—	Central/subwoofer	Sortie HP arrière	Central/subwoofer
Noir	—	—	—	Sortie HP arrière
Gris	—	—	Sortie HP latéral	Sortie HP latéral

- Ports USB 2.0 3 et 4.** Ces deux ports USB (Universal Serial Bus) 4 broches sont disponibles pour le raccordement de périphériques USB 2.0.
- Ports USB 2.0 1 et 2.** Ces deux ports USB (Universal Serial Bus) 4 broches sont disponibles pour le raccordement de périphériques USB 2.0.
- Port SPDIF.** Ce port est prévu pour un périphérique de sortie audio externe via un câble S/PDIF.
- Port VGA.** Ce port VGA 15 broches permet de brancher un moniteur VGA.
- Connecteur série.** Ce port COM1 à 9 broches est pour les périphériques série. **SPDIF port.**

1.10.2 Connecteurs internes

1. Connecteur de lecteur de disquettes (FLOPPY 34-1 broches)

Ce connecteur reçoit le câble de signal du lecteur de disquettes fourni. Insérez une extrémité du câble dans ce connecteur puis raccordez l'autre extrémité au connecteur de signal à l'arrière du lecteur de disquettes.



La broche 5 de ce connecteur est retirée pour empêcher une insertion incorrecte lors de l'utilisation d'un câble de lecteur de disquettes avec la broche 5 couverte.

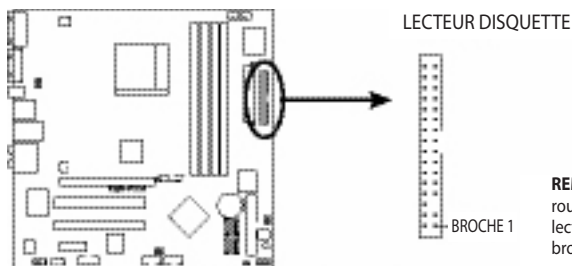

REMARQUE: Alignez les repères rouges du câble en nappe du lecteur de disquette avec la broche 1.

M2R-FVM A8V-MX Connecteur lecteur de disquette

2. Connecteurs IDE (IDE1 40-1 broches)

Ces connecteurs reçoivent un câble de signal Ultra DMA 133/100/66. Le câble de signal Ultra DMA 133/100/66 possède trois connecteurs : un connecteur bleu pour le connecteur IDE primaire sur la carte mère, un connecteur noir pour un périphérique esclave IDE UltraDMA 133/100/66 (lecteur optique/lecteur de disque dur) et un connecteur gris pour un périphérique maître IDE UltraDMA 133/100/66 (lecteur de disque dur). Si vous branchez deux disques durs, vous devez configurer le deuxième lecteur en mode Slave (esclave) en changeant la position de son cavalier en conséquence. Reportez-vous à la documentation du disque dur pour le réglage des cavaliers.



- La broche 20 du connecteur IDE est retirée pour coïncider avec le trou recouvert sur le connecteur de câble Ultra DMA. Ceci empêche une orientation incorrecte lors du branchement du câble IDE.
- Utilisez le câble IDE à 80 conducteurs pour les périphériques IDE UltraDMA 100/66.

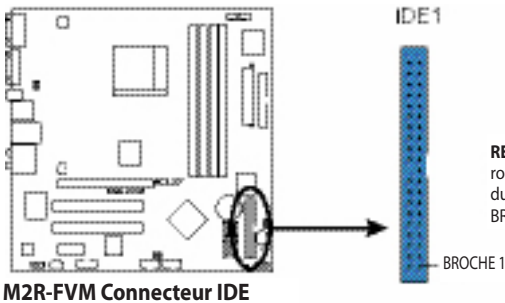

REMARQUE : Alignez les repères rouges (généralement en zig-zag) du câble en nappe IDE avec la BROCHE 1.

3. Connecteurs ATA série (SATA1, SATA2, SATA3, SATA4, 7 broches)

Ces connecteurs sont destinés aux câbles de signal ATA série pour les disques durs ATA série. L'interface ATA série I actuelle offre un taux de transfert des données jusqu'à 150 Mo/s.

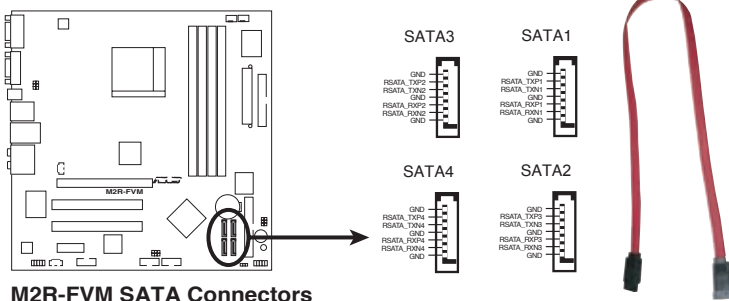

M2R-FVM SATA Connectors



Installer le Service Pack 4 pour Windows® 2000, ou le Service Pack 1 pour Windows® XP avant d'utiliser l'ATA série.

4. Connecteur audio numérique (SPDIF_OUT 3 broches)

Ce connecteur est prévu pour un module audio S/PDIF qui permet une sortie audio numérique. Branchez une extrémité du câble audio S/PDIF à ce connecteur, et l'autre extrémité au module S/PDIF.

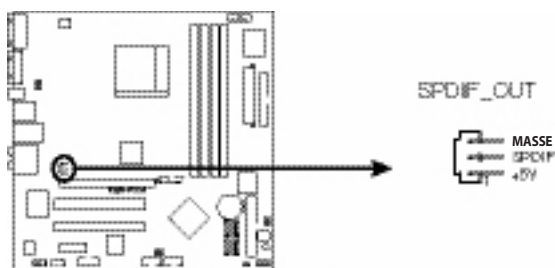

M2R-FVM A8V-MX Connecteur audio numérique



Le module de sortie S/PDIF doit être acheté séparément.

5. Connecteurs de ventilateur processeur et châssis (CPU_FAN 4 broches, CHA_FAN1 4 broches)

Les connecteurs de ventilateur supportent des ventilateurs de refroidissement de 350 mA~740 mA (8,88 W max.) ou un total de 1 A~2,22 A (26,64 W max.) à + 12 V. Branchez les câbles de ventilateur aux connecteurs de ventilateur sur la carte mère en vous assurant que le fil noir de chaque câble coïncide avec la broche de masse du connecteur.



N'oubliez pas de raccorder les câbles de ventilateur aux connecteurs de ventilateur. Un flux d'air insuffisant dans le système peut causer des dommages aux composants de la carte mère. Ce ne sont pas des cavaliers ! NE PLACEZ PAS de capuchons de cavalier sur les connecteurs de ventilateur.

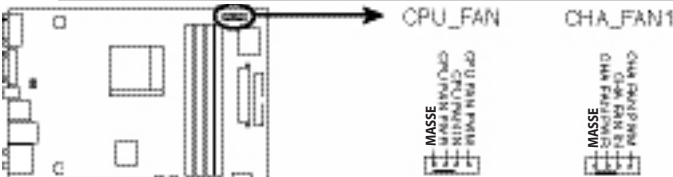

M2R-FVM A8V-MX Connecteur audio numérique

6. Connecteurs d'alimentation ATX (ATXPWR1 24 broches, ATX12V 4 broches)

Ces connecteurs sont destinés aux fiches d'alimentation ATX. Les fiches de l'alimentation sont conçues pour s'adapter à ces connecteurs dans une seule direction. Trouvez la bonne orientation et enfoncez-les fermement jusqu'à ce que les connecteurs soient bien insérés.



- N'oubliez pas de raccorder la fiche d'alimentation 4 broches ATX +12 V, faute de quoi le système ne démarrera pas.
- Nous vous recommandons d'utiliser un boîtier d'alimentation avec une puissance plus élevée si vous mettez en place un système avec des périphériques plus gourmands en électricité. Le système pourrait devenir instable ou ne pas démarrer si l'alimentation n'est pas suffisante.
- Assurez-vous que votre alimentation peut fournir au minimum la puissance requise par votre système.

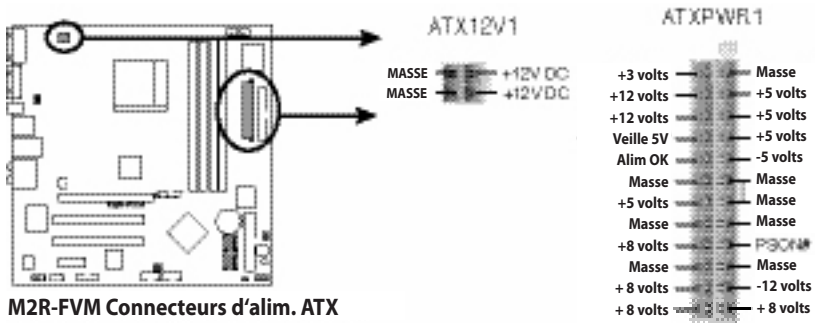

M2R-FVM Connecteurs d'alim. ATX

7. Connecteurs USB (USB56[noir], USB78[noir] 10-1 broches)

Ces connecteurs sont destinés aux ports USB 2.0. Branchez le câble de module USB en option à l'un de ces connecteurs, puis installez le module dans l'un des slots à l'arrière du châssis du système. Ces connecteurs USB sont conformes à la spécification USB 2.0 qui supporte une vitesse de connexion de 480 Mbps.

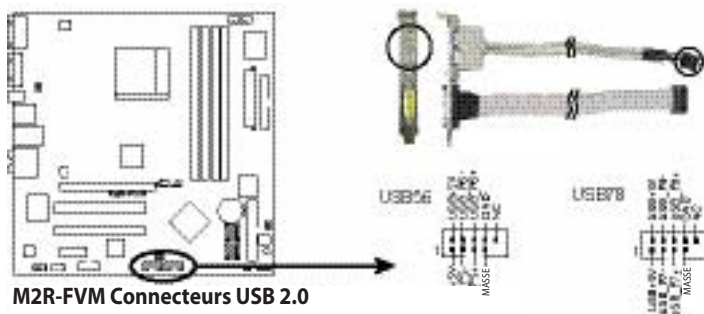

8. Connecteur audio interne (AUX1 4 broches [blanc])

Ces connecteurs vous permettent de recevoir une entrée audio stéréo depuis des sources audio comme un CD-ROM, un tuner TV ou une carte MPEG.

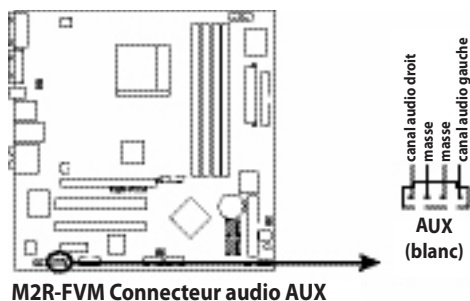

9. Connecteur audio en façade (F_AUDIO1 10-1 broches)

Ce connecteur est destiné à un module E/S audio en façade monté sur le châssis.

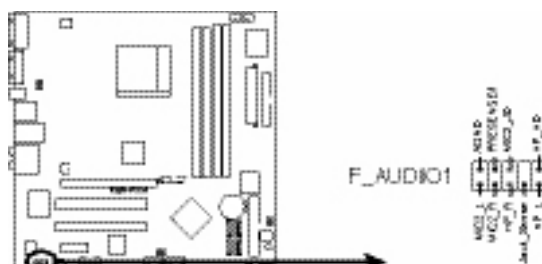

M2R-FVM Connecteur façade analogique Azalia

10. Connecteur portIEEE 1394a (IE1394_2 10-1 broches)

Ce connecteur est prévu pour un port IEEE 1394a. Branchez le câble du module IEEE 1394a à ce connecteur, puis installez le module dans l'un des slots à l'arrière du châssis du système.

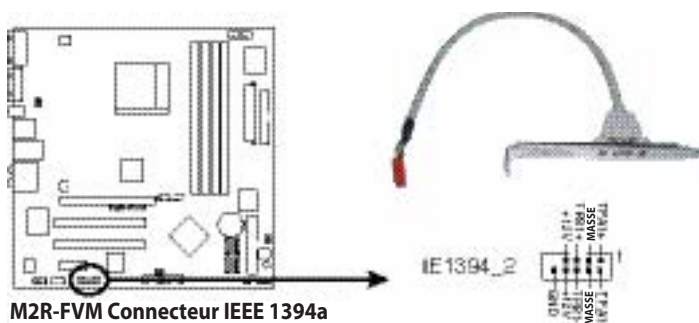

M2R-FVM Connecteur IEEE 1394a



Ne raccordez jamais un câble USB au connecteur IEEE 1394a. Cela endommagerait la carte mère !

11. Connecteur panneau système (F_PANEL 10-1 broches)

Ce connecteur prend en charge plusieurs fonctions sur châssis.

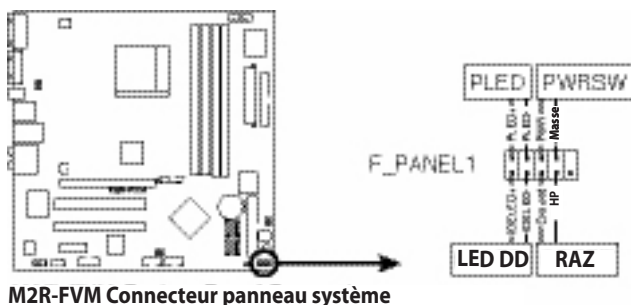

M2R-FVM Connecteur panneau système



Ce connecteur panneau système est coloré pour faciliter son branchement. Reportez-vous à la description des connecteurs ci-après pour plus de détails.

- **LED d'alimentation système (PWR_LED verte 2 broches).**
Ce connecteur 3 broches est prévu pour la LED d'alimentation du système. Branchez le câble de LED d'alimentation sur ce connecteur. La LED d'alimentation système s'allume quand vous mettez le système sous tension, et clignote quand il est en mode veille.
- **LED d'activité du disque dur (HD_LED 2 broches rouge)**
Ce connecteur 2 broches est prévu pour la LED d'activité du disque dur. Branchez le câble de LED d'activité du disque dur à ce connecteur. La LED IDE s'allume ou clignote lorsque le disque dur lit ou écrit des données.
- **Bouton ATX marche-arrêt/coupure logicielle (PWR_BTN 2 broches noir)**
Ce connecteur est destiné au bouton de marche-arrêt. Un appui sur le bouton marche-arrêt fait basculer le système en mode veille ou coupure logicielle, en fonction des paramètres du BIOS. Un appui sur le bouton pendant plus de 4 secondes pendant le mode MARCHE éteint totalement le système.
- **Bouton de réinitialisation (RESET bleu 2 broches)**
Ce connecteur à 2 broches est destiné au bouton de réinitialisation monté sur le châssis pour relancer l'ordinateur sans avoir à éteindre le système.

Ce chapitre décrit comment modifier les paramètres système à l'aide des menus de configuration du BIOS. Des descriptions détaillées des paramètres du BIOS sont également données.

Utilitaire de configuration du BIOS ²

2.1 Gérer et actualiser votre BIOS

Les utilitaires suivants vous permettent de gérer et d'actualiser la configuration du BIOS (Basic Input/Output System) de la carte mère.

1. ASUS EZ Flash (actualise le BIOS sous DOS à l'aide d'une disquette).
2. Utilitaire Award BIOS Flash (actualise le BIOS en mode DOS à l'aide d'une disquette d'amorçage).
3. ASUS CrashFree BIOS 2 (actualise le BIOS à l'aide d'une disquette d'amorçage quand le BIOS échoue ou est corrompu).

Reportez-vous aux chapitres correspondants pour des détails sur ces utilitaires.



Il est recommandé de sauvegarder une copie du BIOS original de la carte mère sur une disquette d'amorçage au cas où vous auriez besoin de réinstaller le BIOS ultérieurement. Copiez le BIOS original de la carte mère à l'aide des utilitaires ASUS Update ou Award BIOS Flash.

2.1.1 Créer une disquette d'amorçage

1. Suivez l'une des procédures ci-après pour créer une disquette d'amorçage.

Environnement DOS

- a. Insérez une disquette de 1,44 Mo dans le lecteur.
- b. A l'invite DOS, tapez `format A: /S` puis appuyez sur <Entrée>.

Environnement Windows® XP

- a. Insérez une disquette de 1,44 Mo dans le lecteur de disquettes.
- b. A partir de votre bureau Windows®, cliquez sur Démarrer, puis sélectionnez Poste de travail.
- c. Sélectionnez l'icône du lecteur de disquette 3 1/2.
- d. Cliquez sur Fichier dans le menu, puis sélectionnez Formater. Une fenêtre Formater - Disquette 3 1/2 apparaît.
- e. Sélectionnez Créer une disquette d'amorçage MS-DOS dans le champ des options de formatage, et cliquez sur Démarrer.

Environnement Windows® 2000

Pour créer un jeu de disquettes d'amorçage pour Windows® 2000 :

- a. Insérez une disquette de 1,44 Mo haute densité formatée dans le lecteur.
- b. Insérez le CD Windows® 2000 dans le lecteur optique.
- c. Cliquez sur Démarrer, puis sélectionnez Exécuter.
- d. Dans le champ Ouvrir, tapez
D:\bootdisk\makeboot a:
si D: représente votre lecteur optique.
- e. Pressez <Entrée>, et suivez les instructions à l'écran pour continuer.

2. Copiez le fichier BIOS d'origine ou le plus récent de la carte mère sur la disquette d'amorçage.

2.1.2 Utilitaire ASUS EZ Flash

La fonction ASUS EZ Flash vous permet d'actualiser facilement le BIOS sans avoir à suivre le long processus d'amorçage par une disquette et à vous servir d'un utilitaire de DOS. L'utilitaire EZ Flash est intégré à la puce du BIOS, ce qui le rend accessible en appuyant sur <Alt> + <F2> pendant l'autotest d'initialisation (POST).

Pour actualiser le BIOS à l'aide de EZ Flash :

1. Visitez le site Internet ASUS (www.asus.com) pour télécharger le fichier de BIOS le plus récent pour cette carte mère.
2. Enregistrez le fichier BIOS sur une disquette, puis relancez le système.
3. Appuyez sur <Alt> + <F2> pendant le POST pour obtenir l'écran suivant.

Insérez la disquette et appuyez sur Entrée ou Echap pour continuer le POST

4. Insérez la disquette contenant le nouveau fichier de BIOS dans le lecteur de disquette et appuyez sur <Entrée>. La fenêtre suivante apparaît.

```
AwardBIOS Flash Utility for ASUS V8.64
(C) Phoenix Technologies Ltd. All Rights Reserved

Fox-RS485-SB600-M2R-FVM-00      DATE:05/01/2006
Flash Type - Winbond W39V040FC/C(4Mb)

File Name to Program: 

Message: Please wait...
```

5. Si le fichier BIOS correct est trouvé sur la disquette, EZ Flash effectue le processus d'actualisation du BIOS et relance automatiquement le système à la fin.



Vous ne devez en aucun cas éteindre ou réinitialiser le système pendant l'actualisation du BIOS afin d'éviter un échec d'amorçage du système !

2.1.3 Utilitaire Award BIOS Flash

Le BIOS peut être mis à jour à l'aide de l'utilitaire AwardBIOS Flash. Suivez les instructions pour actualiser le BIOS à l'aide de cet utilitaire.

1. Téléchargez le fichier de BIOS le plus récent sur le site Internet ASUS. Renommez le fichier en *.BIN et enregistrez-le sur une disquette.



N'enregistrez que le fichier BIOS à jour sur la disquette afin d'éviter de charger le mauvais fichier BIOS.

2. Copiez l'utilitaire Award BIOS Flash (awdfash.exe) sur la disquette d'amorçage avec le fichier BIOS le plus récent.
3. Lancez le système en mode DOS à l'aide de la disquette d'amorçage créée précédemment.
4. Quand le A:> apparaît, remplacez la disquette d'amorçage par la disquette contenant le nouveau fichier de BIOS et l'utilitaire Award BIOS Flash.
5. A l'invite, tapez awdfash et appuyez sur <Entrée>. L'écran de l'utilitaire Award BIOS Flash apparaît.

```
AwardBIOS Flash Utility for ASUS V8.64
(C) Phoenix Technologies Ltd. All Rights Reserved

For-RS485-SB600-M2R-FVM-00    DATE:05/01/2006
Flash Type - Winbond W39V040FC/C(4Mb)

File Name to Program: 

Message: Please input File Name!
```

6. Tapez le nom de fichier de BIOS dans le champ File Name to Program, puis appuyez sur <Entrée>.

```
AwardBIOS Flash Utility for ASUS V8.64
(C) Phoenix Technologies Ltd. All Rights Reserved

For-RS485-SB600-M2R-FVM-00    DATE:05/01/2006
Flash Type - Winbond W39V040FC/C(4Mb)

File Name to Program: 0114.bin

Message:
```

7. Pressez <N> quand l'utilitaire vous invite à enregistrer le fichier de BIOS actuel. La fenêtre suivante apparaît.
8. L'utilitaire vérifie que le fichier de BIOS se trouve sur la disquette et commence le flashage du fichier de BIOS.

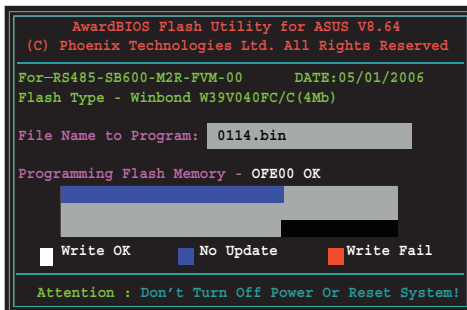

N'éteignez surtout pas le système et ne faites aucune réinitialisation pendant le processus de flashage !

9. L'utilitaire affiche le message **Flashing Complete** pour indiquer que le fichier de BIOS a été correctement flashé. Retirez la disquette puis appuyez sur <F1> pour redémarrer le système.

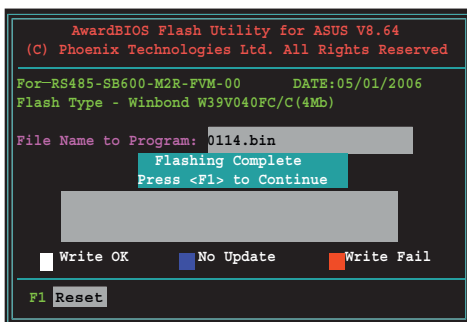

2.1.4 Enregistrement du fichier de BIOS actuel

Vous pouvez vous servir de l'utilitaire AwardBIOS Flash pour enregistrer le fichier de BIOS actuel. Vous pourrez recharger le fichier de BIOS actuel si celui-ci se corrompt pendant le processus de flashage.



Assurez-vous d'avoir assez d'espace sur la disquette pour l'enregistrer.

Pour enregistrer le fichier de BIOS actuel à l'aide de l'utilitaire AwardBIOS Flash :

1. Suivez les étapes 1 à 6 du chapitre précédent.
2. Pressez <Y> quand l'utilitaire vous invite à enregistrer le fichier de BIOS actuel. La fenêtre suivante apparaît.

```
AwardBIOS Flash Utility for ASUS V8.64
(C) Phoenix Technologies Ltd. All Rights Reserved

For-RS485-SB600-M2R-FVM-00    DATE:05/01/2006
Flash Type - Winbond W39V040FC/C(4Mb)

File Name to Program: 0114.bin
Save current BIOS as: 

Message:
```

3. Tapez un nom pour le fichier de BIOS actuel dans le champ Save current BIOS, puis appuyez sur <Entrée>.

```
AwardBIOS Flash Utility for ASUS V8.64
(C) Phoenix Technologies Ltd. All Rights Reserved

For-RS485-SB600-M2R-FVM-00    DATE:05/01/2006
Flash Type - Winbond W39V040FC/C(4Mb)

File Name to Program: 0114.bin
Checksum: E52BH
Save current BIOS as: 0109.bin

Message: Please Wait!
```

4. L'utilitaire enregistre le fichier de BIOS actuel sur la disquette et revient au processus de flashage du BIOS.

```
AwardBIOS Flash Utility for ASUS V8.64
(C) Phoenix Technologies Ltd. All Rights Reserved

For-RS485-SB600-M2R-FVM-00    DATE:05/01/2006
Flash Type - Winbond W39V040FC/C(4Mb)

File Name to Program: 0109.bin
Now Backup System BIOS to
File!

Message: Please Wait!
```

2.1.5 Utilitaire ASUS CrashFree BIOS 2

L'utilitaire ASUS CrashFree BIOS 2 est un outil de récupération automatique qui vous permet de restaurer le fichier BIOS si le BIOS tombe en panne ou se corrompt pendant le processus de mise à jour. Vous pouvez actualiser un fichier de BIOS corrompu à l'aide de la disquette qui contient le fichier de BIOS à jour.



Préparez la disquette d'amorçage contenant le fichier BIOS à jour de la carte mère avant d'ouvrir cet utilitaire.

Restauration du BIOS à partir d'une disquette

Pour restaurer le BIOS à partir d'une disquette :

1. Mettez le système en route.
2. Insérez la disquette contenant le fichier BIOS original ou à jour dans le lecteur de disquettes.
3. L'utilitaire affiche le message suivant et recherche automatiquement sur la disquette le fichier BIOS original ou à jour.

```
Award BootBlock BIOS v1.0
Copyright (c) 2000, Award Software, Inc.

BIOS ROM checksum error
Detecting IDE ATAPI device...
```

Dès qu'il l'a trouvé, l'utilitaire lit le fichier BIOS et commence le flashage du fichier BIOS corrompu.

```
Award BootBlock BIOS v1.0
Copyright (c) 2000, Award Software, Inc.

BIOS ROM checksum error
Detecting IDE ATAPI device...
  Found CDROM, try to Boot from it... Pass
```



NE PAS éteindre ou réinitialiser le système pendant l'actualisation du BIOS ! Cela pourrait causer un échec de lancement du système !

4. Redémarrez le système quand l'utilitaire a terminé le processus de mise à jour.

2.2 Programme de configuration du BIOS

Cette carte mère supporte une puce LPC (Low Pin Count) programmable qui peut être actualisée à l'aide de l'utilitaire fourni comme décrit dans le chapitre „4.1 Gestion et actualisation de votre BIOS“.

Utilisez l'utilitaire de configuration du BIOS si vous installez une carte mère, si vous reconfigurez votre système, ou si la machine vous demande „Run Setup“. Ce chapitre décrit comment configurer votre système avec cet utilitaire.

Même si le système ne vous demande pas d'utiliser le programme de configuration, vous pouvez être amené à l'avenir à faire des modifications dans la configuration de votre ordinateur. Par exemple, vous voudrez peut-être activer la fonction mot de passe de sécurité ou faire des modifications dans les paramètres de gestion de l'alimentation. Il sera alors nécessaire de reconfigurer votre système à l'aide de l'utilitaire de configuration du BIOS afin que l'ordinateur puisse reconnaître ces changements et les intégrer dans la RAM CMOS de la puce LPC.

La puce LPC de la carte mère contient l'utilitaire de configuration. Quand vous démarrez l'ordinateur, le système vous donne la possibilité de lancer ce programme. Appuyez sur <Suppr> pendant l'autotest d'initialisation (POST) pour ouvrir l'utilitaire de configuration, sinon, le POST continue ses contrôles.

Si vous voulez ouvrir l'utilitaire après le POST, il faut redémarrer le système par l'un des moyens suivants :

- Redémarrez en utilisant la fonction d'arrêt du système d'exploitation.
- Appuyez simultanément sur <Ctrl>+<Alt>+.
- Appuyez sur le bouton de réinitialisation sur la façade de l'appareil.
- Appuyez sur le bouton marche-arrêt pour éteindre le système et le rallumer.



L'utilisation du bouton marche-arrêt, du bouton de réinitialisation, ou des touches <Ctrl>+<Alt>+<Suppr> pour forcer la réinitialisation d'un système d'exploitation qui tourne peut altérer les données ou le système. Nous vous recommandons de toujours éteindre le système correctement à partir du système d'exploitation.

Le programme de configuration a été conçu pour simplifier son utilisation au maximum. C'est un programme commandé par des menus, ce qui signifie que vous devez vous déplacer dans les différents sous-menus et faire vos sélections parmi les options disponibles à l'aide des touches de navigation.



- Les paramètres par défaut du BIOS pour cette carte mère s'adaptent à la plupart des conditions pour vous garantir une performance optimale. Si le système devient instable après une modification dans les paramètres du BIOS, chargez les paramètres par défaut pour garantir une bonne compatibilité du système et sa stabilité. Sélectionnez le point Load Default Settings (Charger les paramètres par défaut) sous le „Exit Menu“ (Menu Quitter). Voir le paragraphe „4.8 Exit Menu (Menu Quitter)“.
 - Les écrans de configuration du BIOS montrés dans ce chapitre sont donnés à titre informatif et peuvent ne pas refléter exactement ce que vous verrez à l'écran.
 - Visitez le site Internet ASUS (www.asus.com) pour télécharger le fichier de BIOS le plus récent pour cette carte mère.
-

2.2.1 Ecran de menu du BIOS

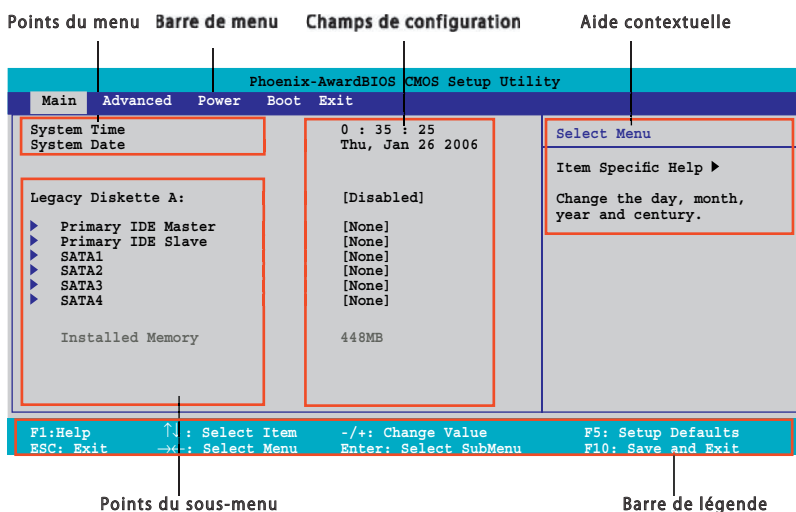

2.2.2 Barre de menu

La barre de menu en haut de l'écran contient les sélections suivantes :

Main	Pour modifier la configuration de base du système
Advanced	Pour modifier les réglages système avancés
Power	Pour modifier la configuration de la gestion avancée de l'alimentation (APM)
Boot	Pour modifier la configuration d'amorçage du système
Exit	Pour sélectionner les options de sortie et le chargement des paramètres BIOS par défaut

Pour accéder aux points de la barre des menus, appuyez sur la touche flèche droite ou gauche du clavier pour mettre le point sélectionné en surbrillance.



- Les écrans de configuration du BIOS montrés dans ce chapitre sont donnés à titre informatif et peuvent ne pas refléter exactement ce que vous verrez à l'écran.
- Visitez le site Internet ASUS (www.asus.com) pour télécharger le fichier de BIOS le plus récent.

2.2.3 Barre de légende

En bas de l'écran de configuration se trouve une barre de légende. Les touches indiquées dans la barre de légende vous permettent de naviguer dans les différents menus de configuration. Le tableau ci-dessous montre la liste des touches mentionnées dans la barre de légende ainsi que leur fonction.

Touche de navigation	Fonction
<F1>	Afficher l'écran d'aide contextuelle
<F5>	Charger les valeurs par défaut
<Echap>	Quitter l'utilitaire de configuration du BIOS ou revenir au menu principal depuis un sous-menu
Flèche gauche ou droite	Déplacer le curseur vers la gauche ou la droite dans la barre de menu
Flèche haut ou bas	Déplacer le curseur vers le haut ou le bas dans les champs
Page suiv ou - (moins)	Afficher les valeurs précédentes du champ en surbrillance
Page Préc ou + (plus)	Afficher les valeurs suivantes du champ en surbrillance
<Entrée>	Afficher le menu de sélection du champ en surbrillance
<F10>	Enregistrer les modifications et quitter

2.2.4 Points du menu

Le point en surbrillance dans la barre de menu affiche les points spécifiques contenus dans ce menu. Par exemple, la sélection de **Main** affiche les points du menu principal (Main).

Les autres points (Advanced, Power, Boot, et Exit) dans la barre de menu possèdent leurs propres points de menu.

2.2.5 Points du sous-menu

Un point contenant un sous-menu sur n'importe quel écran de menu se distingue par un triangle plein placé devant lui. Pour ouvrir le sous-menu, sélectionnez le point et appuyez sur <Entrée>.

2.2.6 Champs de configuration

Ces champs montrent les valeurs disponibles pour les points de menu. Si un point peut être configuré par l'utilisateur, vous pouvez modifier la valeur dans le champ en regard du point. Vous ne pouvez pas sélectionner un point s'il n'est pas accessible à l'utilisateur.

Un champ configurable est entouré de crochets, et il est mis en surbrillance quand il est sélectionné. Pour modifier la valeur d'un champ, sélectionnez-le, et appuyez sur <Entrée> pour afficher la liste des options possibles. Se reporter à „2.2.7 Fenêtre contextuelle“.

2.2.7 Fenêtre contextuelle

Sélectionnez un point du menu et appuyez sur <Entrée> pour afficher une fenêtre contextuelle avec les options de configuration possibles pour ce point.

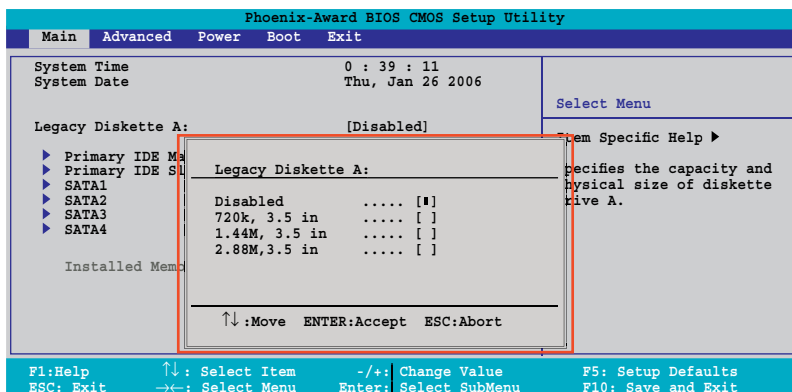

Fenêtre contextuelle

2.2.8 Aide contextuelle

Dans le coin en haut à droite de l'écran de menu se trouve une brève description du point sélectionné.

2.3 Main Menu (Menu principal)

À l'ouverture du programme de configuration du BIOS, l'écran Main menu apparaît, vous donnant un aperçu des informations de base du système.



Se reporter au chapitre „2.2.1 Ecran de menu du BIOS“ pour des informations sur les points de l'écran de menu et naviguer parmi eux.

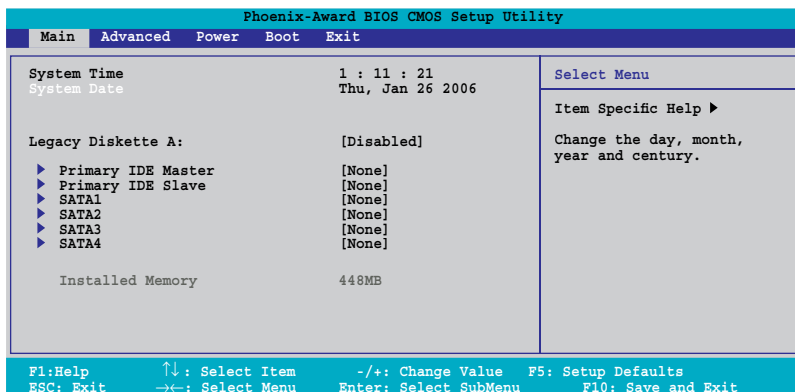

2.3.1 System Time [xx:xx:xx] (Heure système)

Vous permet de régler l'heure du système.

2.3.2 System Date [Day xx/xx/xxxx] (Date système)

Vous permet de régler la date du système.

2.3.3 Legacy Diskette A [Disabled] (Disquette patrimoniale A)

Définit la capacité et la taille physique du lecteur de disquette A.

Options de configuration : [Disabled] [720K, 3.5 in.] [1.44M, 3.5 in.] [2.88M, 3.5 in.]

2.3.4 Primary IDE Master/Slave (Maître/esclave IDE primaire)

A l'ouverture de l'utilitaire, le BIOS détecte automatiquement la présence de périphériques IDE. Il existe un sous-menu séparé pour chaque périphérique IDE. Sélectionnez un périphérique et appuyez sur <Entrée> pour afficher les informations sur ce périphérique.

Phoenix-Award BIOS CMOS Setup Utility		
Main		
Primary IDE Master		Select Menu
Auto Acoustic Management	[Disabled]	Item Specific Help ►►
Primary IDE Master Access Mode	[Auto]	Press [Enter] to select.
Capacity	0 MB	
Cylinder	0	
Head	0	
Sector	0	
PIO Mode	[Auto]	
UDMA Mode	[Auto]	
Transfer Mode	None	

F1: Help ↑↓: Select Item -/+ : Change Value F5: Setup Defaults
ESC: Exit →←: Select Menu Enter: Select SubMenu F10: Save and Exit

Les valeurs en regard des points grisés (Capacity, Cylinder, Head, Sector et Transfer Mode) sont détectées automatiquement par le BIOS. Ces valeurs ne peuvent pas être configurées par l'utilisateur. Ces points indiquent „O/None“ si aucun périphérique IDE n'est installé dans le système.

PIO Mode [Auto] (Mode PIO)

Sélectionne le mode PIO pour le périphérique IDE. Les modes 0 à 4 correspondent à un ordre croissant de performance. Options de configuration : [Auto] [Mode 0] [Mode 1] [Mode 2] [Mode 3] [Mode 4]

UDMA Mode [Auto] (Mode UDMA)

La capacité Ultra DMA permet d'améliorer les vitesses de transfert et l'intégrité des données pour les périphériques compatibles IDE. Options de configuration : [Disabled] [Auto]

Primary IDE Master [Auto] (Maître IDE primaire)

Sélectionnez [Auto] pour détecter automatiquement un lecteur de disque dur IDE. Si la détection automatique se passe bien, les valeurs correctes seront remplies automatiquement par le BIOS pour le reste des champs de ce sous-menu. Si votre disque dur a été formaté sur un système plus ancien, le programme peut détecter des paramètres incorrects. Dans ce cas, sélectionnez [Manual] pour spécifier manuellement les paramètres du lecteur de disque dur IDE. Si aucun disque n'est installé, sélectionnez [None]. Options de configuration : [None] [Auto] [Manual]

Access Mode [Auto] (Mode d'accès)

La valeur par défaut [Auto] permet de détecter automatiquement un lecteur de disque dur IDE. Sélectionnez [CHS] pour ce point si vous voulez régler le maître/esclave IDE primaire sur [Manual]. Options de configuration : [CHS] [LBA] [Large] [Auto]



Avant d'essayer de configurer le lecteur de disque dur, assurez-vous que vous disposez de l'information réelle de configuration fournie par le fabricant du disque. Des réglages incorrects peuvent empêcher votre système de reconnaître le disque dur installé.

Capacity (Capacité)

Affiche la capacité du disque dur auto-détectée. Ce point ne peut pas être configuré.

Cylinder (Cylindre)

Ce point indique le nombre de cylindres du disque dur. Ce point ne peut pas être configuré.

Head (Tête)

Indique le nombre de têtes de lecture/écriture du disque dur. Ce point ne peut pas être configuré.

Sector (Secteur)

Indique le nombre de secteurs par piste. Ce point ne peut pas être configuré.

Transfer Mode (Mode de transfert)

Indique le mode de transfert. Ce point ne peut pas être configuré.



Après avoir spécifié les informations sur le lecteur de disque dur IDE dans le BIOS, utilisez un utilitaire de gestion de disque dur, comme FDISK, pour faire la partition des nouveaux lecteurs de disque dur IDE et les formater. C'est obligatoire pour pouvoir écrire ou lire des données sur le disque dur. Vérifiez si vous avez bien réglé la partition du disque dur IDE primaire sur active.

2.3.6 SATA1,2,3,4

A l'ouverture de l'utilitaire, le BIOS détecte automatiquement la présence de périphériques ATA série. Il existe un sous-menu séparé pour chaque périphérique SATA. Sélectionnez un périphérique et appuyez sur <Entrée> pour afficher les informations sur ce périphérique SATA.

Phoenix-Award BIOS CMOS Setup Utility		
Main		
First SATA Master		Select Menu
Auto Acoustic Management	Disabled	Item Specific Help ►► Selects the type of fixed disk connected to the system.
Extended IDE Drive Access Mode	[Auto] [Auto]	
Capacity	0 MB	
Cylinder	0	
Head	0	
Precomp	0	
Landing Zone	0	
Sector	0	
F1: Help ↑↓ : Select Item -/+ : Change Value F5: Setup Defaults		
ESC: Exit →← : Select Menu Enter: Select SubMenu F10: Save and Exit		

Les valeurs en regard des points grisés (Capacity, Cylinder, Head, Landing Zone et Sector) sont détectées automatiquement par le BIOS. Ces valeurs ne peuvent pas être configurées par l'utilisateur. Ces points indiquent 0 si aucun périphérique SATA n'est installé dans le système.

Extended Drive [Auto] (Lecteur étendu)

Sélectionne le type de disque fixe connecté au système

Options de configuration : [None] [Auto]

Access Mode [Auto] (Mode d'accès)

Définit le mode d'adressage des secteurs. Options de configuration : [Large] [Auto]



Avant d'essayer de configurer le lecteur de disque dur, assurez-vous que vous disposez de l'information réelle de configuration fournie par le fabricant du disque. Des réglages incorrects peuvent empêcher votre système de reconnaître le disque dur installé.

Capacity (Capacité)

Affiche la capacité du disque dur auto-détectée. Ce point ne peut pas être configuré.

Cylinder (Cylindre)

Ce point indique le nombre de cylindres du disque dur. Ce point ne peut pas être configuré.

Head (Tête)

Indique le nombre de têtes de lecture/écriture du disque dur. Ce point ne peut pas être configuré.

Landing Zone (Zone de contact)

Indique le nombre de zones de contact par piste. Ce point ne peut pas être configuré.

Sector (Secteur)

Indique le nombre de secteurs par piste. Ce point ne peut pas être configuré.



Après avoir spécifié les informations sur le lecteur de disque dur IDE dans le BIOS, utilisez un utilitaire de gestion de disque dur, comme FDISK, pour faire la partition des nouveaux lecteurs de disque dur IDE et les formater. C'est obligatoire pour pouvoir écrire ou lire des données sur le disque dur. Vérifiez si vous avez bien réglé la partition du disque dur IDE primaire sur active.

2.3.7 Installed Memory [xxx MB] (Mémoire installée en Mo)

Indique la taille de la mémoire.

2.4 Advanced Menu (Menu avancé)

Les points du menu Advanced vous permettent de modifier les paramètres du processeur et d'autres périphériques système.



Faites attention quand vous modifiez les paramètres des points du menu Advanced. Une valeur de champ incorrecte peut entraîner un dysfonctionnement du système.

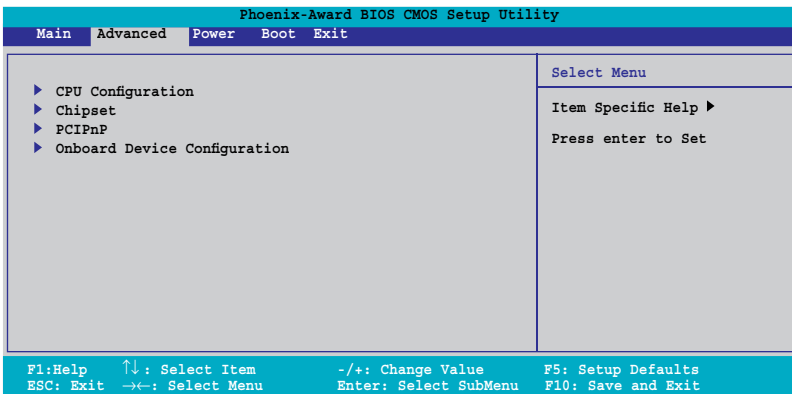

2.4.1 CPU Configuration

Phoenix-Award BIOS CMOS Setup Utility		
Advanced		
CPU Configuration		Select Menu
CPU Type	AMD Sempron(tm) Processor 3200+	Item Specific Help ►►
CPU Speed	1800MHz	
Cache RAM	128K	
AMD Cool'n'Quiet Function	[Disabled]	

AMD Cool'n'Quiet Function [Disabled] (Fonction AMD Cool ,n' Quiet)

Active ou désactive la fonction AMD Cool,n' Quiet qui assure les transitions d'état P des processeurs AMD. Options de configuration : [Auto][Disabled]

2.4.2 Chipset (Jeu de circuits)

Phoenix-Award BIOS CMOS Setup Utility		
Advanced		
Chipset		Select Menu
► DRAM Configuration ► LDT & PCI Bus Control PCIE GFX Core Payload Size [64 bytes] PCIE GPP Core Payload Size [64 bytes] NB-SB Port Configuration [Default] Onboard Video Memory [64MB] ► Frequency/Voltage control System BIOS Cacheable [Disabled]		Item Specific Help ►► DRAM timing and control (Contrôle et cadencement DRAM)

DRAM Configuration (Configuration DRAM)

Phoenix-Award BIOS CMOS Setup Utility		
Advanced		
DRAM Configuration		Select Menu
Timing Mode	[Auto]	Item Specific Help ►►►
Memory Clock Frequency	Auto	
Bottom of UMA DRAM [31:24]	[FC]	

Timing Mode [Auto] (Mode de cadencement)

Options de configuration : [Auto] [MaxMemCLK] [Manual]

Bottom of UMA DRAM [31:24] (Fond de DRAM UMA)

Phoenix-Award BIOS CMOS Setup Utility		
Advanced		
DRAM Configuration		Select Menu
Timing Mode	[Auto]	Item Specific Help ►►►
Memory Clock Frequency	Auto	
Bottom of UMA DRAM	[FC]	

Bottom of UMA DRAM [31:24]

Min=0000
Max=00FC

Key in a HEX number:

ENTER: Accept ESC:Abort

LDT & PCI Bus Control (Commande bus PCI et LDT)

Phoenix-Award BIOS CMOS Setup Utility	
Advanced	
LDT & PCI Bus Control	Select Menu
LDT Configuration [Enabled]	Item Specific Help ►►
Upstream LDT Bus Width [16 bit]	
Downstream LDT Bus Width [16 bit]	
LDT Bus Frequency [Auto]	
PCIe Reset Delay [Disabled]	

LDT Configuration [Enabled] (Configuration LDT)

Vous permet d'activer ou désactiver la configuration LDT. Options de configuration :
[Disabled] [Enabled]

Upstream LDT Bus Width [16 bit] (Largeur de bus LDT ascendant)

Vous permet de sélectionner la largeur de bus LDT en ascendant. Options de configuration :
[8 bit] [16 bit]

Downstream LDT Bus Width [16 bit] (Largeur de bus LDT en descendant)

Vous permet de sélectionner la largeur de bus LDT en descendant. Options de configuration :
[8 bit] [16 bit]

LDT Bus Frequency [Auto] (Fréquence bus LDT)

Vous permet de sélectionner la fréquence de bus LDT. Options de configuration :
[Auto] [1 GHz] [800 MHz] [600 MHz] [400 MHz] [200 MHz]

PCIe Reset Delay [Disabled] (Temporisation réinitialisation PCIe)

Vous permet d'activer ou désactiver la temporisation avant la réinitialisation PCI Express.
Options de configuration : [Disabled] [Enabled]

PCIe GFX Core Payload Size [64 Bytes] (Taille de charge utile coeur GFX PCIe)

Définit la taille de la charge utile dans le coeur GFX du PCIe. Options de configuration :
[16 Bytes] [32 Bytes] [64 Bytes].

PCIe GPP Core Payload Size [64 Bytes] (Taille de charge utile coeur GPP PCIe)

Définit la taille de la charge utile dans le coeur GPP du PCIe. Options de configuration :
[16 Bytes] [32 Bytes] [64 Bytes].

NB-SB Port Configuration [Default] (Configuration port NB-SB)

Options de configuration : [Default] [Enhanced]. En mode Enhanced (amélioré), les liaisons GPP sont configurées 422 au lieu de 21111.

Onboard Video Memory [64MB] (Mémoire vidéo intégrée)

Options de configuration : [16MB] [32MB] [64MB] [128MB].

Frequency/Voltage Control (Contrôle de la fréquence/tension)

Spread Spectrum [Enabled] (Extension du spectre)

Sélectionne l'extension de spectre du générateur d'horloge. Options de configuration :
[Disabled] [Enabled]

System BIOS Cacheable [Disabled] (Mise en cache BIOS Système)

Active ou désactive la mise en cache du BIOS. Options de configuration : [Disabled] [Enabled].

2.4.3 PCIPnP

Phoenix-Award BIOS CMOS Setup Utility		
Advanced		
PCIPnP		Select Menu
Plug & Play O/S	[Yes]	Item Specific Help ►► Select Yes if you are using a Plug and Play capable operating system. Select No if you need the BIOS to configure non-boot devices.
Resources Controlled By x IRQ Resources	[Auto]	
PCI/VGA Palette Snoop PCI Latency Timer (CLK)	[Disabled] [64]	
** PCI Express relative items ** Maximum Payload Size	[4096]	

Plug & Play O/S [Yes] (Syst. d'expl. Plug & Play)

Si réglé sur [No], le BIOS configure tous les périphériques du système. Si réglé sur [Yes] et si vous avez installé un système d'exploitation Plug and Play, celui-ci configure les périphériques Plug and Play non requis pour l'amorçage. Options de configuration : [No] [Yes]

Resources Controlled By [Auto] (Ressources contrôlées par)

Si réglé sur [Auto], le BIOS configure automatiquement tous les périphériques compatibles Plug and Play. Si réglé sur [Manual], vous pouvez affecter vous-même les champs d'adresse de base mémoire et DMA IRQ. Options de configuration : [Auto] [Manual]



Le point ressources IRQ peut être défini par l'utilisateur si Resources Controlled By est réglé sur [Manual].

Phoenix-Award BIOS CMOS Setup Utility		
Advanced		
IRQ Resources		Select Menu
IRQ-3 assigned to	[PCI Device]	Item Specific Help ►►► Legacy ISA for devices compliant with the original PC AT bus specification, PCI/ISA PnP for devices compliant with the Plug and Play standard whether designed for PCI or ISA bus architecture.
IRQ-4 assigned to	[PCI Device]	
IRQ-5 assigned to	[PCI Device]	
IRQ-7 assigned to	[PCI Device]	
IRQ-9 assigned to	[PCI Device]	
IRQ-10 assigned to	[PCI Device]	
IRQ-11 assigned to	[PCI Device]	
IRQ-14 assigned to	[PCI Device]	

IRQ-xx assigned to (IRQ xx affectée à)

Si réglé sur [PCI Device], l'IRQ spécifique peut être librement utilisée pour les périphériques PCI/PnP. Si réglé sur [Reserved], l'IRQ est réservée pour les périphériques ISA patrimoniaux. Options de configuration : [PCI Device] [Reserved]

PCI/VGA Palette Snoop [Disabled] (Surveillance de palette VGA/PCI)

Certaines cartes VGA non standardisées peuvent ne pas afficher les couleurs correctement. Le réglage [Enabled] devrait régler ce problème. Options de configuration : [Disabled] [Enabled].

PCI Latency Timer (CLK) [64] (Compteur de latence PCI)

Définit le compteur de latence PCI par un code chiffré DEC.

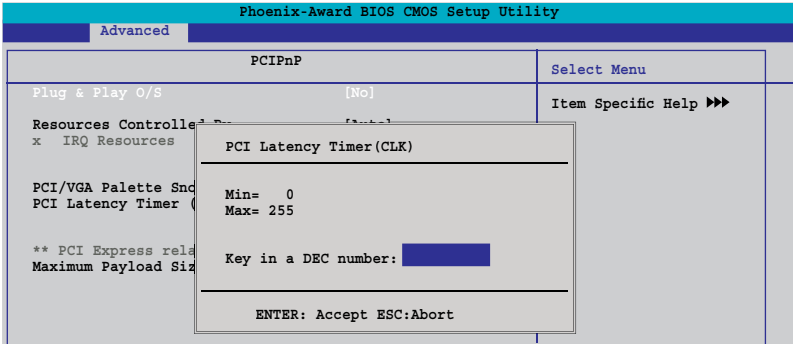

Maximum Payload Size [4096] (Taille maximum de charge utile)

Règle la taille maximale de la charge utile TLP pour les périphériques PCI Express. L'unité est l'octet. Options de configuration : [128] [256] [512] [1024] [2048] [4096].

2.4.4 Onboard Device Configuration (Configuration des périphériques intégrés)

Phoenix-Award BIOS CMOS Setup Utility		
Advanced		
Onboard Device Configuration		Select Menu
South OnChip IDE Device Onboard 1394 Controller [Enabled] Onboard LAN [Enabled] Onboard LAN Boot ROM [Disabled] ▶ South OnChip PCI Device Onboard SATA Type [IDE Controller] Init Display First [PCIEx] x Surroundview Disabled Serial Port1 Address [3F8/IRQ4] MODEM Use IRQ [3] ▶ USB Configuration		Item Specific Help ▶▶
F1:Help ↑↓: Select Item -/+ : Change Value F5: Setup Defaults ESC: Exit →←: Select Menu Enter: Select Sub-menu F10: Save and Exit		

South OnChip IDE Device (Périphérique IDE intégré sur South)

Ce sous-menu contient des options concernant la fonction IDE. Sélectionnez un point et pressez la touche <Entrée> pour l'ouvrir.

Phoenix-Award BIOS CMOS Setup Utility		
Advanced		
South OnChip IDE Device		Select Menu
IDE DMA transfer access [Enabled] OnChip IDE Channel0 [Enabled] IDE Prefetch Mode [Disabled]		Item Specific Help ▶▶▶

OnChip IDE Channel0 [Enabled] (Canal IDE intégré)

Vous permet d'activer ou de désactiver le contrôleur canal 0 IDE intégré.

Options de configuration : [Disabled] [Enabled]

IDE DMA transfer access [Enabled] (Accès transfert DMA IDE)

Vous permet d'activer ou de désactiver l'accès au transfert DMA IDE.

Options de configuration : [Disabled] [Enabled]

IDE Prefetch Mode [Disabled] (Mode de chargement en pile IDE)

Vous permet d'activer ou de désactiver le mode de chargement en pile PIO IDE.

Options de configuration : [Disabled] [Enabled]

Onboard 1394 Controller [Enabled] (Contrôleur 1394 intégré)

Active/désactive le support périphérique 1394 intégré. Options de configuration : [Disabled] [Enabled].

Onboard LAN [Enabled] (LAN intégré)

Active/désactive la fonction LAN intégrée. Options de configuration : [Disabled] [Enabled].

Onboard LAN Boot ROM [Disabled] (ROM d'amorçage LAN intégré)

Cette option décide d'appeler ou non la ROM d'amorçage de la puce LAN intégrée. Options de configuration : [Disabled] [Enabled].

South OnChip PCI Device (Périphérique PCI intégré sur South)

Les points de ce menu vous permettent d'effectuer des changements sur les fonctions liées aux périphériques PCI intégrés en Southbridge. Sélectionnez un point et pressez la touche <Entrée> pour afficher les options de configuration.

Phoenix-Award BIOS CMOS Setup Utility		
Advanced		
South OnChip PCI Device		Select Menu
Onboard Azalia Audio	[Enabled]	Item Specific Help ►►
Onboard SATA Controller	[Enabled]	

Onboard Azalia Audio [Enabled] (Audio Azalia intégrée)

Vous permet d'activer ou de désactiver l'audio Azalia intégrée. Options de configuration : [Disabled] [Enabled]

Onboard SATA Controller [Enabled] (Contrôleur SATA intégré)

Vous permet d'activer ou de désactiver le contrôleur SATA intégré. Options de configuration : [Disabled] [Enabled]

Onboard SATA Type [IDE Controller] (Type de SATA intégré)

Cette option vous permet de sélectionner le type de SATA intégré. Options de configuration : [IDE Controller] [RAID Controller] [ACHI Controller]

Init Display First [PCIEx] (Périphérique d'affichage prioritaire)

Sélectionne le contrôleur graphique à utiliser comme périphérique d'amorçage primaire. Options de configuration : [PCI Slot] [OnChipVGA] [PCIEx]

Serial Port1 Address [3F8/IRQ4] (Adresse port série 1)

Sélectionne l'adresse d'E/S et l'IRQ. Options de configuration : [Disabled] [3F8/IRQ4] [2F8/IRQ3] [3E8/IRQ4] [2E8/IRQ3] [Auto]

MODEM Use IRQ [3] (IRQ affectée au modem)

Options de configuration : [NA] [3] [4] [5] [7] [9] [10] [11]

USB Configuration (Configuration USB)

Les points de ce menu vous permettent d'effectuer des changements sur les fonctions liées à l'USB. Sélectionnez un point et pressez la touche <Entrée> pour afficher les options de configuration.

Phoenix-Award BIOS CMOS Setup Utility	
Advanced	
USB Configuration	Select Menu
USB 2.0 Controller [Enabled]	Item Specific Help ►►
OnChip USB Controller [Enabled]	
USB Legacy support [Enabled]	

USB 2.0 Controller [Enabled] (Contrôleur USB 2.0)

Active le support USB 2.0 (Bus série universel).

Options de configuration : [Disabled] [Enabled]

On Chip USB Controller [Enabled] (Contrôleur USB intégré)

Vous permet d'activer ou de désactiver le contrôleur USB intégré.

Options de configuration : [Disabled] [Enabled]

USB Legacy Support [Enabled] (Support patrimonial USB)

Vous permet d'activer ou désactiver le support USB patrimonial.

Options de configuration : [Disabled] [Enabled]

2.5 Power menu (Menu alimentation)

Les points du menu Alimentation vous permettent de modifier les réglages des fonctions APM (Advanced Power Management) et ACPI (Advanced Configuration and Power Interface). Sélectionnez un point et pressez la touche <Entrée> pour afficher les options de configuration.

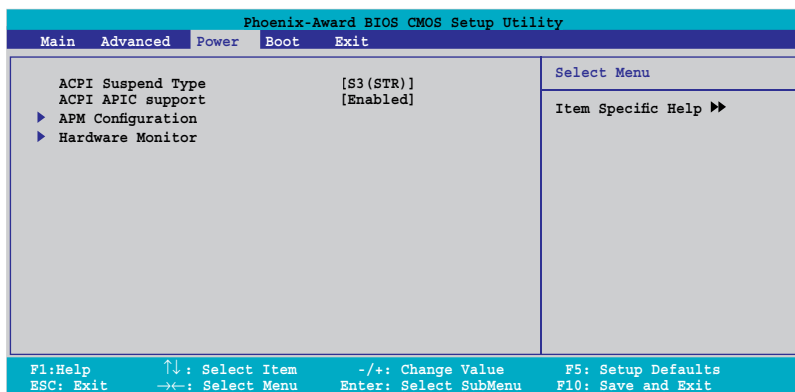

2.5.1 ACPI Suspend Type [S3(STR)] (Type de suspension ACPI)

Vous permet de sélectionner l'état ACPI à utiliser pour la suspension du système. Options de configuration : [S1 (POS)] [S3(STR)] [S1&S3]

2.5.2 ACPI APIC Support [Enabled] (Support APIC ACPI)

Vous permet d'activer ou de désactiver la fonction ACPI sur le circuit ASIC (Application-Specific Integrated Circuit). Si réglé sur Enabled, le pointeur de tableau APIC ACPI est inclus dans la liste de pointeur RSDT. Options de configuration : [Disabled] [Enabled]

2.5.3 APM Configuration (Configuration APM)

Phoenix-Award BIOS CMOS Setup Utility			
Power			
APM Configuration		Select Menu	
Modem ring Resume	[Disabled]	Item Specific Help ►►	
Video Off Option	[Suspend -> Off]		
PWR Button < 4 secs	[Instant-Off]		
Power Up On PCI Devices	[Disabled]		
AC Back After Power Loss	[Always On]		
Power On by RTC Alarm	[Disabled]		
x Date (of Month) Alarm	0		
x Time (hh:mm:ss) Alarm	0 : 0 : 0		
F1:Help	↑↓ : Select Item	-/+ : Change Value	F5: Setup Defaults
ESC: Exit	→← : Select Menu	Enter: Select SubMenu	F10: Save and Exit

Modem Ring Resume [Disabled] (Reprise sur sonnerie modem)

Vous permet d'activer ou désactiver la fonction de reprise sur sonnerie du modem.
Options de configuration : [Disabled] [Enabled]

Video Off Option [Suspend -> Off] (Option coupure vidéo)

Ce champ détermine quand activer la fonction de coupure vidéo pour la gestion de l'alimentation du moniteur. Options de configuration : [Always on] [Suspend -> Off]

PWR Button < 4 secs [Instant-Off] (Bouton M/A plus de 4 s.)

Si réglé sur Instant Off, le système effectue la coupure logicielle après un appui de moins de 4 secondes sur le bouton marche-arrêt. [Suspend] signifie qu'appuyer sur le bouton marche-arrêt pendant plus de 4 secondes coupe le système. Options de configuration : [Instant-Off] [Suspend]

Power Up On PCI Devices [Disabled] (Mise en route par périphérique PCI)

Vous permet d'activer ou de désactiver le PME pour générer un événement de réveil.
Options de configuration : [Disabled] [Enabled]

AC Back After Power Loss [Always On] (Retour du courant après panne)

Options de configuration : [Always On] [Always Off] [Previous]

Power On by RTC Alarm (Mise en route par alarme RTC)

Désactive ou active la mise en route par fonction d'alarme RTC. Options de configuration : [Disabled] [Enabled]

2.5.4 Hardware Monitor (Contrôleur matériel)

Les points de ce sous-menu indique les valeurs du contrôleur matériel détectées automatiquement par le BIOS. Sélectionnez un point et pressez la touche <Entrée> pour afficher les options de configuration.

Phoenix-Award BIOS CMOS Setup Utility		
Power		
Hardware Monitor		Select Menu
CPU Temperature	40C	Item Specific Help ►►
MB Temperature	33C	
Vccp	[Ignored]	
5V	[Ignored]	
12V	[Ignored]	
3.3V	[Ignored]	
CPU FAN Speed	3300 RPM	
Chassis FAN Speed	0 RMP	
Fan Control	[Enabled]	

F1: Help ↑↓ : Select Item -/+ : Change Value F5: Setup Defaults
ESC: Exit →← : Select Menu Enter: Select SubMenu F10: Save and Exit

Vccp [Ignored]

Options de configuration : [1.38V] [Ignored]

5V [Ignored]

Options de configuration : [5.12V] [Ignored]

12V [2C]

Options de configuration : [12.02V] [Ignored]

3.3V [Ignored]

Options de configuration : [3.29V] [Ignored]

Fan Control [Enabled] (Contrôle ventilateur)

Active ou désactive la commande de régime du ventilateur système/processeur en modifiant la tension du ventilateur. Options de configuration : [Enabled] [Disabled]

2.6 Boot menu (Menu d'amorçage)

Le menu Boot vous permet d'effectuer des changements sur les options de démarrage du système. Sélectionnez un point et pressez la touche <Entrée> pour afficher le sous-menu.

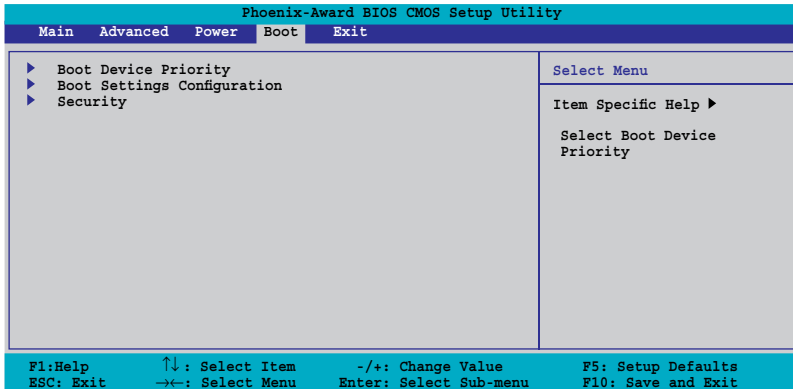

2.6.1 Boot Device Priority (Priorité périphérique d'amorçage)

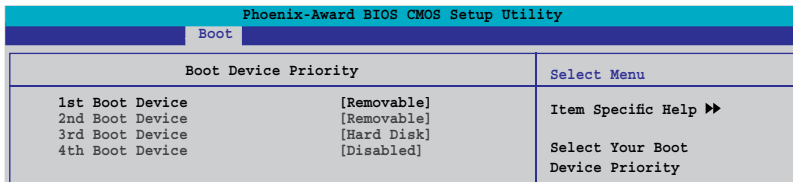

1st ~ 4th Boot Device [Removable] (Périphérique d'amorçage 1 à 4)

Ces points spécifient l'ordre de priorité des périphériques d'amorçage pour les périphériques disponibles. Le nombre de périphériques qui apparaît à l'écran dépend du nombre de périphériques installés dans le système. Options de configuration : [Removable] [Hard Disk] [CDROM] [Disabled]

2.6.2 Boot Settings Configuration (Configuration des paramètres d'amorçage)

Phoenix-Award BIOS CMOS Setup Utility		
Boot		
Boot Settings Configuration		Select Menu
Quick Boot	[Enabled]	Item Specific Help ►► Press [Enter] to enable or disable.
Boot Up Floppy Seek	[Enabled]	
Bootup Num-Lock	[On]	
Full Screen LOGO	[Enabled]	
Halt On	[No Errors]	

F1: Help ↑↓: Select Item -/+ : Change Value F5: Setup Defaults
ESC: Exit →←: Select Menu Enter: Select Sub-menu F10: Save and Exit

Quick Boot [Enabled] (Initialisation rapide)

Cette option vous permet d'activer ou de désactiver la fonction d'amorçage rapide du système. Si réglé sur Enabled, le système saute certains tests pendant l'amorçage. Options de configuration : [Disabled] [Enabled]

Boot Up Floppy Seek [Enabled] (Recherche de disquette d'amorçage)

Active ou désactive la fonction de recherche de disquette lors de l'amorçage. Si réglé sur Enabled, efface l'état d'ouverture du châssis. Options de configuration : [Disabled] [Enabled]

Bootup Num-Lock [On] (Ver Num au démarrage)

Vous permet de sélectionner l'état de la fonction Verrouillage Numérique au démarrage. Options de configuration : [Off] [On]

Full Screen LOGO [Enabled] (Logo plein écran)

Ce point vous permet d'activer ou de désactiver la fonction d'affichage du logo plein écran. Options de configuration : [Disabled] [Enabled]



Vérifiez que le point ci-dessus est réglé sur [Enabled] si vous voulez utiliser la fonction ASUS MyLogo™.

Halt On [No Errors] (Arrêt)

Cette option vous permet de sélectionner le type de rapport d'erreur. Options de configuration : [All Errors] [No Errors] [All, But Keyboard] [All, But Diskette] [All, But Disk/Key]

2.6.3 Security (Sécurité)

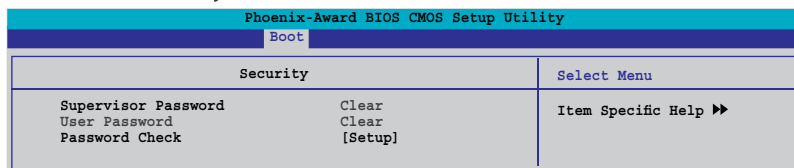

Supervisor Password (Mot de passe adm.)

User Password (Mot de passe util.)

Ces champs vous permettent de définir des mots de passe.

Pour définir un mot de passe :

1. Mettez un point en surbrillance et appuyez sur <Entrée>.
2. Entrez un mot de passe de huit (8) caractères alphanumériques maximum, puis appuyez sur <Entrée>.
3. A l'invite, confirmez ce mot de passe en tapant exactement les mêmes caractères, puis appuyez sur <Entrée>. Le champ mot de passe est maintenant réglé sur Set.

Pour supprimer le mot de passe :

1. Mettez le champ de mot de passe en surbrillance puis pressez deux fois <Entrée>. Le message suivant apparaît :



2. Pressez n'importe quelle touche pour continuer. Le champ mot de passe est maintenant réglé sur Clear.

Note sur les mots de passe

Le mot de passe administrateur est requis pour ouvrir l'utilitaire de configuration du BIOS afin d'empêcher tout accès non autorisé. Le mot de passe utilisateur est requis pour démarrer le système afin d'empêcher tout accès non autorisé.

Vous avez oublié le mot de passe ?

Si vous avez oublié le mot de passe, vous pouvez effacer le mot de passe existant en effaçant la RAM CMOS RTC (horloge temps réel). Les données de RAM contenant l'information du mot de passe sont alimentées par la pile bouton sur la carte. Voir chapitre „2.6 Cavaliers“ pour savoir comment effacer la RAM CMOS.

Password Check (Contrôle du mot de passe)

Ce champ sert à exiger la saisie d'un mot de passe avant d'ouvrir l'utilitaire de configuration du BIOS ou d'accéder au système. Sélectionnez [Setup] pour exiger le mot de passe à l'ouverture de l'utilitaire de configuration du BIOS. Sélectionnez [Système] pour exiger le mot de passe au démarrage du système. Options de configuration : [Setup] [System]

2.7 Exit Menu (Menu Quitter)

Les points du menu Exit vous permettent de charger les valeurs par défaut ou sans échec pour le BIOS, ainsi que d'enregistrer ou annuler les modifications que vous avez apportées aux points du BIOS.

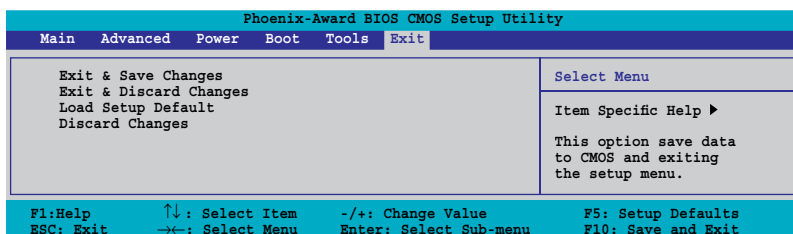

L'appui sur la touche <Echap> ne permet pas de quitter immédiatement ce menu. Vous devez sélectionner l'une des options du menu ou <F10> dans la barre de légende pour quitter.

Exit & Save Changes (Enregistrer les modifications et quitter)

Quand vous avez terminé vos réglages, choisissez cette option dans le menu Exit pour être sûr que les valeurs sélectionnées seront enregistrées dans la RAM CMOS. La RAM CMOS est alimentée par une batterie de secours sur la carte et le reste même quand l'ordinateur est éteint. Si vous choisissez cette option, il vous est demandé de confirmer. Sélectionnez YES pour enregistrer les modifications et quitter.



Si vous essayez de quitter le programme de configuration sans enregistrer vos modifications, le programme vous affichera un message demandant si vous souhaitez enregistrer avant de quitter. Pressez <Entrée> pour enregistrer les modifications et quitter.

Exit & Discard Changes (Quitter et ignorer les modifications)

Cette option ne doit être utilisée que si vous ne voulez pas enregistrer les modifications effectuées dans la configuration. Si vous avez effectué des changements autres que la date système, l'heure système et les mots de passe, le BIOS vous demandera une confirmation avant de quitter le programme.

Load Setup Defaults (Charger les valeurs par défaut)

Cette option permet de charger les valeurs par défaut pour tous les paramètres des menus de configuration. Si vous choisissez cette option ou si vous appuyez sur <F5>, il vous est demandé de confirmer. Sélectionnez YES pour charger les valeurs par défaut. Sélectionnez Exit & Saving Changes ou faites d'autres changements avant d'enregistrer les valeurs dans la RAM non volatile.

Discard Changes (Ignorer les modifications)

Cette option permet d'ignorer les sélections effectuées et de restaurer les valeurs d'avant modification. Si vous choisissez cette option, il vous est demandé de confirmer. Sélectionnez YES pour ignorer tous les changements et restaurer les valeurs précédentes.