

*A8V Deluxe*

**ASUS**<sup>®</sup>

**Carte mère**

**F1642**

**Edition révisée V2**

**Novembre 2005**

Copyright © 2005 ASUSTeK COMPUTER INC. Tous droits réservés.

Aucun extrait de ce manuel, incluant les produits et logiciels qui y sont décrits, ne peut être reproduit, transmis, transcrit, stocké dans un système de restitution, ou traduit dans quelque langue que ce soit sous quelque forme ou quelque moyen que ce soit, à l'exception de la documentation conservée par l'acheteur dans un but de sauvegarde, sans la permission écrite expresse de ASUSTeK COMPUTER INC. ("ASUS").

La garantie sur le produit ou le service ne sera pas prolongée si (1) le produit est réparé, modifié ou altéré, à moins que cette réparation, modification ou altération ne soit autorisée par écrit par ASUS; ou (2) si le numéro de série du produit est dégradé ou manquant.

ASUS FOURNIT CE MANUEL "TEL QUE" SANS GARANTIE D'AUCUNE SORTE, QU'ELLE SOIT EXPRESSE OU IMPLICITE, COMPRENANT MAIS SANS Y ETRE LIMITE LES GARANTIES OU CONDITIONS DE COMMERCIALISATION OU D'APTITUDE POUR UN USAGE PARTICULIER. EN AUCUN CAS ASUS, SES DIRECTEURS, CADRES, EMPLOYES OU AGENTS NE POURRONT ETRE TENUS POUR RESPONSABLES POUR TOUT DOMMAGE INDIRECT, SPECIAL, SECONDAIRE ou CONSECUTIF (INCLUANT LES DOMMAGES POUR PERTE DE PROFIT, PERTE DE COMMERCE, PERTE D'UTILISATION DE DONNEES, INTERRUPTION DE COMMERCE ET EVENEMENTS SEMBLABLES), MEME SI ASUS A ETE INFORME DE LA POSSIBILITE DE TELS DOMMAGES PROVENANT DE TOUT DEFAUT OU ERREUR DANS CE MANUEL OU DU PRODUIT.

LES SPECIFICATIONS ET INFOMATIONS CONTENUES DANS CE MANUEL SONT FOURNIES A TITRE INFORMATIF SEULEMENT, ET SONT SUJETTES A CHANGEMENT A TOUT MOMENT SANS AVERTISSEMENT ET NE DOIVENT PAS ETRE INTERPRETEES COMME UN ENGAGEMENT DE LA PART D'ASUS. ASUS N'ASSUME AUCUNE RESPONSABILITE POUR TOUTE ERREUR OU INEXACTITUDE QUI POURRAIT APPARAITRE DANS CE MANUEL, INCLUANT LES PRODUITS ET LOGICIELS QUI Y SONT DECRITS.

Les produits et noms de sociétés qui apparaissent dans ce manuel ne sont utilisés que dans un but d'identification ou d'explication dans l'intérêt du propriétaire, sans intention de contrefaçon.

ASUS et le logo ASUS sont des marques déposées de ASUSTeK COMPUTER INC.

Microsoft, Windows, Windows 98, windows 98SE, Windows ME, Windows 2000, Windows NT et Windows XP sont des marques déposées de Microsoft Corporation. Intel est une marque déposée de Intel Corporation. NVIDIA est une marque déposée de NVIDIA Corporation. SiS est une marque déposée de Silicon Integrated Systems Corporation. ATI est une marque déposée de ATI Technologies Inc. ALi est une marque déposée de ALi Corporation. VIA est une marque déposée de VIA Technologies, Inc. Tous les autres noms de produits et sociétés peuvent être des marques ou des marques déposées de leurs propriétaires respectifs avec lesquels ils sont associés.

# Table des matières

Notes.....	vii
Informations sur la sécurité .....	viii
A propos de ce manuel.....	ix
Comment ce guide est organisé.....	ix
Où trouver plus d'informations.....	ix
Conventions utilisées dans ce guide .....	x
Typographie .....	x
A8V Deluxe: les caractéristiques en bref .....	xi

## Chapitre 1: Introduction au produit

1.1 Bienvenue!.....	1-1
1.2 Contenu de la boîte .....	1-1
1.3 Fonctions spéciales .....	1-2
1.3.1 Points forts du produit.....	1-2
1.3.2 Fonctions innovantes ASUS .....	1-4

## Chapitre 2: Informations matérielles

2.1 Avant de commencer .....	2-1
2.2 Vue générale de la carte mère .....	2-2
2.2.1 Orientation de montage .....	2-2
2.2.2 Pas de vis .....	2-2
2.2.3 Layout de la carte mère .....	2-3
2.2.4 Contenu du layout .....	2-4
2.3 Central Processing Unit (CPU).....	2-6
2.3.1 Vue générale .....	2-6
2.3.2 Installer le CPU.....	2-6
2.3.3 Installer le dissipateur et le ventilateur du CPU .....	2-8
2.3.4 Connection du câble du ventilateur CPU.....	2-10
2.4 Mémoire système .....	2-11
2.4.1 Vue générale .....	2-11
2.4.2 Configurations mémoire .....	2-11
2.4.3 Installer un module DIMM .....	2-14
2.4.4 Enlever un module DIMM.....	2-14
2.5 Slots d'extension .....	2-15
2.5.1 Installer une carte d'extension .....	2-15
2.5.2 Configurer une carte d'extension .....	2-15
2.5.3 Assignation des IRQs .....	2-16

# Table des matières

2.5.4	Slots PCI.....	2-17
2.5.5	Slot AGP .....	2-17
2.6	Jumpers .....	2-18
2.7	Connecteurs .....	2-20
2.7.1	Connecteurs arrières .....	2-20
2.7.2	Connecteurs internes .....	2-22

## Chapitre 3: Démarrer

3.1	Démarrer pour la première fois.....	3-1
3.2	Eteindre l'ordinateur .....	3-2
3.2.1	Utiliser la fonction d'arrêt de l'OS.....	3-2
3.2.2	Utiliser la double fonction de l'interrupteur d'alimentation .....	3-2
3.3	ASUS POST Reporter™ .....	3-3
3.3.1	Messages POST vocaux.....	3-3
3.3.2	Winbond Voice Editor .....	3-5

## Chapitre 4: Le BIOS

4.1	Gérer et mettre à jour votre BIOS .....	4-1
4.1.1	Créer une disquette bootable.....	4-1
4.1.2	Utiliser AFUDOS pour mettre à jour le BIOS .....	4-2
4.1.3	Utiliser AFUDOS pour copier le BIOS à partir du PC .....	4-3
4.1.4	Utiliser ASUS EZ Flash pour mettre à jour le BIOS ...	4-4
4.1.5	Récupérer le BIOS avec CrashFree BIOS 2.....	4-5
4.1.6	Utilitaire ASUS Update .....	4-7
4.2	Le setup du BIOS .....	4-9
4.2.1	L'écran de menu du BIOS .....	4-10
4.2.2	Barre de menu.....	4-10
4.2.3	Touches de navigation .....	4-10
4.2.4	Éléments de menu.....	4-11
4.2.5	Éléments de sous-menu .....	4-11
4.2.6	Champs de configuration.....	4-11
4.2.7	Fenêtre Pop-up .....	4-11
4.2.8	Barre de défilement.....	4-11
4.2.9	Aide générale .....	4-11
4.3	Main Menu (menu principal) .....	4-12
4.3.1	System Time .....	4-12
4.3.2	System Date .....	4-12
4.3.3	Legacy Diskette A .....	4-12



# Table des matières

4.3.4	Langue .....	4-12
4.3.5	Primary and Secondary IDE Master/Slave .....	4-13
4.3.6	System Information .....	4-14
4.4	Advanced menu (menu avancé) .....	4-15
4.4.1	CPU Configuration .....	4-15
4.4.2	Chipset .....	4-21
4.4.3	Configuration des périphériques embarqués .....	4-24
4.4.4	PCI PnP .....	4-26
4.4.5	JumperFree Configuration .....	4-27
4.4.6	Speech Configuration .....	4-29
4.4.7	Instant Music Configuration .....	4-29
4.5	Power menu (menu alimentation) .....	4-30
4.5.1	Suspend Mode .....	4-30
4.5.2	Repost Video on S3 Resume .....	4-30
4.5.3	ACPI 2.0 Support .....	4-31
4.5.4	ACPI APIC Support .....	4-31
4.5.5	APM Configuration .....	4-31
4.5.6	Hardware Monitor (surveillance matérielle) .....	4-33
4.6	Boot menu (menu de boot) .....	4-34
4.6.1	Boot Device Priority .....	4-35
4.6.2	Boot Settings Configuration .....	4-35
4.6.3	Security .....	4-36
4.7	Exit menu (menu sortie) .....	4-39

## Chapitre 5: Support Logiciel

5.1	Installer un système d'exploitation .....	5-1
5.2	Informations sur le CD de support .....	5-1
5.2.1	Lancer le CD de support .....	5-1
5.2.2	Menu Drivers .....	5-2
5.2.3	Menu Utilitaires .....	5-3
5.2.4	Menu manuels .....	5-4
5.2.5	Informations de contact ASUS .....	5-5
5.2.6	Autres informations .....	5-5
5.3	Informations logicielles .....	5-7
5.3.1	ASUS MyLogo2™ .....	5-7
5.3.2	ASUS Instant Music .....	5-9
5.4	Fonction AI Net .....	5-11
5.5	Configurations audio .....	5-12

# Table des matières

5.5.1	Options d'effets sonores.....	5-12
5.5.2	Options S/PDIF .....	5-13
5.5.3	Configuration du haut-parleur .....	5-14
5.5.4	Fonction AI Audio .....	5-15
5.5.5	Démo HRTF .....	5-16
5.5.6	Paramètres généraux.....	5-17
5.5.7	Variations de fonction du port audio du panneau arrière.....	5-17
5.6	Configurations RAID .....	5-18
5.6.1	Installer les disques durs.....	5-19
5.6.2	Configurations RAID Promise® .....	5-20
5.6.3	Configurations RAID VIA.....	5-26
5.7	Créer une disquette du pilote RAID .....	5-33
5.8	Technologie Cool 'n' Quiet!™ .....	5-34
5.8.1	Activer la technologie Cool 'n' Quiet!.....	5-34
5.8.2	Lancer le logiciel Cool 'n' Quiet .....	5-36

# Notes

## Rapport Fédéral de la Commission des Communications

Ce dispositif est conforme à l'alinéa 15 des règles établies par la FCC. L'opération est sujette aux 2 conditions suivantes:

- Ce dispositif ne peut causer d'interférence nuisible, et
- Ce dispositif se doit d'accepter toute interférence reçue, incluant toute interférence pouvant causer des résultats indésirés.

Cet équipement a été testé et s'est avéré être conforme aux limites établies pour un dispositif numérique de classe B, conformément à l'alinéa 15 des règles de la FCC. Ces limites sont conçues pour assurer une protection raisonnable contre l'interférence nuisible à une installation réseau. Cet équipement génère, utilise et peut irradier de l'énergie à fréquence radio et, si non installé et utilisé selon les instructions du fabricant, peut causer une interférence nocive aux communications radio. Cependant, il n'est pas exclu qu'une interférence se produise lors d'une installation particulière. Si cet équipement cause une interférence nuisible au signal radio ou télévisé, ce qui peut être déterminé par l'arrêt puis le réamorçage de celui-ci, l'utilisateur est encouragé à essayer de corriger l'interférence en s'aidant d'une ou plusieurs des mesures suivantes:

- Réorientez ou remplacez l'antenne de réception.
- Augmentez l'espace de séparation entre l'équipement et le récepteur.
- Reliez l'équipement à une sortie sur un circuit différent de celui auquel le récepteur est relié.
- Consultez le revendeur ou un technicien expérimenté radio/TV pour de l'aide.



---

**AVERTISSEMENT!** L'utilisation de câbles protégés pour le raccordement du moniteur à la carte de graphique est exigée pour assurer la conformité aux règlements de la FCC. Les changements ou les modifications apportés à cette unité n'étant pas expressément approuvés par la partie responsable de la conformité pourraient annuler l'autorité de l'utilisateur à manipuler cet équipement..

---

## Rapport du Département Canadien des Communications

Cet appareil numérique ne dépasse pas les limites de classe B en terme d'émissions de nuisances sonore, par radio, par des appareils numériques, et ce conformément aux régulations d'interférence par radio établies par le département canadien des communications.

This Class B digital apparatus complies with Canadian ICES-003.

# Informations de sécurité

## Sécurité électrique

- Pour éviter tout risque de choc électrique, débranchez le câble d'alimentation de la prise de courant avant de toucher au système.
- Lorsque vous ajoutez ou enlevez des composants, vérifiez que les câbles d'alimentation sont débranchés avant de relier les câbles de signal. Si possible, déconnectez tous les câbles d'alimentation du système avant d'ajouter un périphérique.
- Avant de connecter ou de déconnecter les câbles de signal de la carte mère, vérifiez que tous les câbles d'alimentation soient bien débranchés.
- Demandez l'assistance d'un professionnel avant d'utiliser un adaptateur ou une rallonge. Ces appareils risquent d'interrompre le circuit de terre.
- Vérifiez que votre alimentation délivre la tension électrique adaptée à votre pays. Si vous n'en êtes pas certain, contactez votre fournisseur électrique local.
- Si l'alimentation est cassée, n'essayez pas de la réparer vous-même. Contactez votre revendeur.

## Sécurité en opération

- Avant d'installer la carte mère et d'y ajouter des périphériques, prenez le temps de bien lire tous les manuels livrés dans la boîte.
- Avant d'utiliser le produit, vérifiez que tous les câbles soient bien branchés et que les câbles d'alimentation ne soient pas endommagés. Si vous relevez le moindre dommage, contactez votre revendeur immédiatement.
- Pour éviter les court-circuits, gardez les clips, les vis et les agrafes loin des connecteurs, des slots, des sockets et de la circuiterie.
- Évitez la poussière, l'humidité et les températures extrêmes. Ne placez pas le produit dans une zone susceptible de devenir humide.
- Placez le produit sur une surface stable.
- Si vous avez des problèmes techniques avec votre produit contactez un technicien qualifié ou appelez votre revendeur.

# A propos de ce manuel

Ce manuel contient toutes les informations nécessaires à l'installation et à la configuration de la carte mère.

## Comment ce guide est organisé

Ce manuel contient les parties suivantes:

- **Chapitre 1: Introduction au produit**  
Ce chapitre décrit les fonctions de la carte mère et les technologies qu'elle supporte.
- **Chapitre 2: Informations matérielles**  
Ce chapitre décrit les procédures matérielles que vous aurez à accomplir lors de l'installation de composants système. Ceci inclut la description des interrupteurs et des connecteurs de la carte mère.
- **Chapitre 3: Démarrage**  
Ce chapitre décrit la séquence de démarrage, les messages vocaux du POST, et les façons de mettre hors tension le système.
- **Chapitre 4: Le BIOS**  
Ce chapitre explique comment changer les paramètres système via les menus du BIOS. Une description des paramètres du BIOS est aussi fournie.
- **Chapitre 5: Support logiciel**  
Ce chapitre décrit le contenu du CD de support livré avec la carte mère.

## Où trouver plus d'informations

Reportez-vous aux sources suivantes pour plus d'informations sur les produits.

### 1. Site web ASUS

Le site web ASUS offre des informations à jour sur le matériel ASUS et sur les logiciels afférents. Reportez-vous aux informations de contact ASUS.

### 2. Documentation optionnelle

Le contenu livré avec votre produit peut inclure de la documentation optionnelle telle que des coupons de garantie, qui peuvent avoir été ajoutés par votre revendeur. Ces documents ne font pas partie du contenu standard.

## Conventions utilisées dans ce guide

Pour être certain que vous effectuez certaines tâches correctement, veuillez prendre note des symboles suivants:



**DANGER/AVERTISSEMENT:** Ces informations vous permettront d'éviter de vous blesser lors de la réalisation d'une tâche.



**ATTENTION:** Ces informations vous permettront d'éviter d'endommager les composants lors de la réalisation d'une tâche.



**IMPORTANT:** Instructions que vous DEVEZ suivre pour mener à bien une tâche.



**NOTE:** Trucs et informations additionnelles pour vous aider à mener une tâche à bien..

## Typographie

Texte en gras  
Italique  
<Touche>

Indique un menu ou un élément à sélectionner  
met l'accent sur une phrase ou un mot  
Une touche entourée par les symboles  
supérieurs et inférieurs indique une touche à  
presser.

Exemple: <Entrée> signifie que vous devez presser la touche Entrée

<Touche1+Touche2+Touche3>

Si vous devez presser deux touches ou plus en même temps, le nom des touches est lié par un signe +

Exemple: <Ctrl+Alt+D>

**Commande**

Signifie que vous devez taper la commande exactement comme indiqué, et fournir l'élément demandé ou la valeur attendue entre les crochets

Exemple: Au prompt DOS, tapez la ligne:

**format a:**

## A8V Deluxe: les caractéristiques en bref

<b>CPU</b>	Socket 939 pour processeurs AMD Athlon™ 64FX / Athlon™64 Supporte une architecture AMD 64 qui permet de gérer simultanément des systèmes 32-bit et 64-bit Supporte la technologie AMD Cool 'n' Quiet!
<b>Chipset</b>	VIA K8T800Pro VIA VT8237
<b>Front Side Bus</b>	2000 MT/s
<b>Mémoire</b>	Architecture mémoire Dual-channel 4 x emplacements DIMM 184 broches supportant jusqu'à 4Go de DDR PC3200/PC2700/PC2100/PC1600 unbuffered ECC et non-ECC
<b>Slots d'extension</b>	1 x AGP 8X/4X 5 x PCI
<b>Stockage</b>	Support SouthBridge - 2 x connecteurs UltraDMA 133 - 2 x Serial ATA avec RAID 0, RAID 1, et JBOD Contrôleur RAID Promise® PDC20378 - 1 x connecteur UltraDMA 133 - 2 x connecteurs Serial ATA - support des configurations pour RAID 0, RAID 1, RAID 0+1, et Multiple RAID
<b>AI Audio</b>	CODEC audio Realtek® ALC850 8 canaux Technologie Audio Sensing et Enumeration Interface S/PDIF out
<b>AI Net</b>	Contrôleur Ethernet Marvell® 88E8001 Gigabit Support de la technologie Virtual Cable Tester (VCT)
<b>IEEE 1394</b>	Support du contrôleur IEEE 1394 VIA VT6307 - 2 x ports 1394
<b>USB</b>	Supporte jusqu'à 8 ports USB 2.0
<b>AI BIOS</b>	ASUS CrashFree BIOS 2 Technologie ASUS Q-Fan 2 ASUS POST Reporter™
<b>Fonctions AI Overclocking</b>	Tensions CPU, Mémoire, et AGP ajustables SFS (Stepless Frequency Selection) de 200 MHz à 300 MHz avec un incrément de 1 MHz ASUS JumperFree ASUS C.P.R. (CPU Parameter Recall)

(continue page suivante)

# A8V Deluxe: les caractéristiques en bref

<b>Fonctions spéciales</b>	ASUS AI NET ASUS AI BIOS ASUS POST Reporter™ ASUS C.P.R. (CPU Parameter Recall) ASUS EZ Flash ASUS CrashFree BIOS 2 ASUS MyLogo2™ ASUS Instant Music Technologie ASUS Q-Fan 2 Technologie AMD Cool 'n' Quiet!™ BIOS Multilingue Interface S/PDIF out
<b>E/S arrières</b>	1 x port Parallèle 1 x port Serial 1 x port clavier PS/2 1 x port souris PS/2 4 x ports USB 2.0 1 x port IEEE 1394 1 x port optique S/PDIF out 1 x port coaxial S/PDIF out 1 x port RJ-45 1 x port audio 8 canaux
<b>E/S internes</b>	2 x connecteurs USB 2.0 pour 4 ports USB additionnels Connecteurs CPU/Chassis/Power fan Connecteur d'alimentation ATX 20 broches/4 broches 12V Connecteurs CD/AUX Connecteur GAME/MIDI Connecteur IEEE 1394 Connecteur COM2
<b>BIOS</b>	EEPROM Flash de 4Mb BIOS AMI,ACPI, PnP, DMI2.0, Green
<b>Standard</b>	PCI 2.2, USB 2.0/1.1
<b>Gérabilité de réseau</b>	DMI 2.0, WOL by PME, WOR by PME
<b>Alimentation</b>	Alimentation ATX (avec prise 4 broches 12V)
<b>Format</b>	ATX: 30.5 cm x 24.4 cm
<b>Contenu du CD de support</b>	Pilotes ASUS PC Probe Logiciel anti-virus Trend Micro™ PC-cillin™

*\*Les spécifications peuvent changer sans avertissement.*



# Chapitre 1

Ce chapitre décrit les fonctions de la carte mère et les technologies qu'elle incorpore.

## Introduction au produit

## Sommaire du chapitre

1.1	Bienvenue!.....	1-1
1.2	Contenu de la boîte.....	1-1
1.3	Fonctions spéciales.....	1-2

## 1.1 Bienvenue!

Merci d'avoir acheté une carte mère ASUS® A8V Deluxe !

La carte mère offre les technologies les plus récentes associées à des fonctionnalités nouvelles qui en font un nouveau digne représentant de la qualité des cartes mères ASUS !

La carte mère combine la puissance du processeur AMD Athlon™ 64FX ou Athlon™ 64 et du chipset VIA K8T800Pro afin d'établir un nouveau benchmark offrant une solution matérielle efficace à votre PC.

Supportant un Front Side Bus de 2000 MT/s, de la mémoire système DDR SDRAM PC3200/PC2700/PC2100/PC1600 jusqu'à 4Go, une haute résolution graphique via un slot AGP 8X, le Serial ATA Dual RAID, l'IEEE 1394, l'USB 2.0, et des fonctions audio sur 8 canaux, la carte mère vous fait profiter de ce qu'il se fait de mieux en matière de puissance informatique.

Avant de commencer à installer la carte mère, vérifiez le contenu de la boîte en vous référant à la liste ci-dessous.

## 1.2 Contenu de la boîte

Vérifiez que la boîte de la carte mère contienne bien les éléments suivants.

- ✓ Carte mère ASUS A8V Deluxe
- ✓ CD de support de la carte mère ASUS
- ✓ 4 x Câbles Serial ATA
- ✓ 2 x Câbles d'alimentation Serial ATA (doubles prises)
- ✓ 1 x Module USB2.0/Game (doubles prises)
- ✓ 1 x Câble IEEE1394
- ✓ 2 x Câble IDE Ultra DMA 133/100/66 80 conducteurs
- ✓ 1 x Câble IDE 40 conducteurs
- ✓ 1 x Câble pour lecteur de disquette
- ✓ WinDVD Platinum ( )
- ✓ Instant Music label (Retail boxes only)
- ✓ "I/O shield" pour l'arrière du boîtier
- ✓ Un sachet de capuchons de jumpers additionnels
- ✓ Manuel



---

Si l'un des éléments ci-dessus était manquant ou endommagé, contactez votre revendeur.

---

## 1.3 Fonctions spéciales

### 1.3.1 Points forts du produit

#### Dernière technologie de processeur



Les processeurs AMD Athlon™ 64FX et Athlon™ 64 desktop sont basés sur l'architecture 32 bits et 64 bits d'AMD, qui représente la première introduction sur le marché de la technologie x86-64. Ces processeurs permettent un bond en avant indéniable en matière de compatibilité, performance, protection de l'investissement, et réduction des coûts de développement. Voir page 2-6.

#### Technologie HyperTransport™



La technologie HyperTransport™ est une nouvelle liaison point à point, haut débit à hautes performances conçue pour augmenter la vitesse de communication entre les circuits intégrés d'un ordinateur, d'un réseau ou de tout équipement de télécommunication, et ce jusqu'à 48 fois plus vite que les technologies existantes.

#### Technologie Cool 'n' Quiet!™



Cette carte mère supporte la technologie Cool 'n' Quiet!™ d'AMD, qui ajuste dynamiquement et automatiquement la vitesse du CPU, la tension et la consommation électrique selon les tâches effectuées par le CPU. Voir pages 4-20, 5-34.

#### Support de la mémoire Dual Channel DDR



Avec l'emploi de la technologie DDR (Double Data Rate), la carte mère supporte jusqu'à 4Go de mémoire système avec l'utilisation de modules DIMMs DDR400/333/266. Le bus mémoire ultra rapide de 400MHz fournit la bande passante requise pour les applications 3D, graphiques et multimédia les plus récentes. Voir page 2-11.

#### Technologie Serial ATA



La carte mère possède quatre interfaces supportant la technologie Serial ATA, remplaçante de l'interface de stockage Parallel ATA. La spécification SATA permet l'emploi de câbles plus fins, plus souples et dotés de moins de broches, et offre une bande passante maximale de 150 MB/s. Voir pages 2-24, 2-24.

## Serial ATA Dual RAID

La carte mère supporte deux contrôleurs de haute performance RAID Serial ATA améliorant les performances du disque dur et la protection des données sans avoir à utiliser de carte RAID supplémentaire. Le contrôleur RAID Promise® PDC20378 incorpore deux Serial ATA et un connecteur parallèle supportant les modes RAID 0, RAID 1, RAID 0+1, et de multiples fonctions RAID alors que le contrôleur RAID VIA VT8237 embarqué fournit deux connecteurs supplémentaires Serial ATA pour les fonctions RAID 0, RAID 1, et JBOD. Voir pages 2-24, 2-25, 5-18.

## Support AGP 8X

La carte mère supporte le dernier standard d'interface AGP 8X (AGP 3.0) offrant une bande passante de 2.12 Go/s. Voir pages 2-17, 4-22.

## S/PDIF out

La technologie S/PDIF est à même de transformer votre ordinateur en un système audio haut de gamme doté d'une connectivité numérique idéale pour ressortir sur un système audio externe. Voir page 2-21.

## Support IEEE 1394

L'interface IEEE 1394 offre une connectivité PC alliant haute-vitesse et flexibilité pour une large gamme de périphériques et d'appareils compatibles avec le standard IEEE 1394. L'interface IEEE 1394 permet des taux de transfert allant jusqu'à 400Mbps entre des ordinateurs, des périphériques et des appareils électroniques répandus tels que des caméscopes et des appareils photos numériques via une interface simple, bon marché, avec haute bande passante asynchrone (temps réel). Voir pages 2-20, 2-29.

## Technologie USB 2.0

La carte mère implémente la nouvelle spécification USB (Universal Serial Bus) 2.0, étendant la vitesse de connexion de 12 Mbps pour l'USB 1.1 à 480 Mbps pour l'USB 2.0. Elle supporte jusqu'à 8 ports USB 2.0. La bande passante plus élevée de l'USB 2.0 permet la connexion de périphériques tels que des caméras de visioconférence hautes résolutions, la nouvelle génération de scanners et imprimantes, et les unités de stockage rapide. L'USB 2.0 est rétro-compatible avec l'USB 1.1. Voir pages 2-20, 2-28.

## 1.3.2 Fonctions innovantes ASUS

### Solution AI NET

Le chipset du contrôleur Gigabit LAN Marvell® embarqué fournit une solution à chipset unique pour toutes les applications LAN on Motherboard (LOM). Le contrôleur intègre un utilitaire de net-diagnostic unique - VCT (Virtual Cable Tester™). Le VCT diagnostique et rapporte intelligemment les erreurs de câbles Ethernet à partir d'un emplacement distant allant jusqu'à 100 mètres. Cette fonction aide les utilisateurs à maintenir la qualité de leur réseau. Voir pages 2-20, 5-11.

### Technologie AI Audio

Le CODEC audio ALC850 supporte 8 canaux audio avec un DAC et un ADC de 16 bits, et compatible avec la version 2.3 d'AC97. Le CODEC intègre également les fonctions Jack-Sensing, le support S/PDIF out, et la technologie propriétaire UAJ® (Universal Audio Jack). Voir pages 2-20, 5-12.

### Solution AI BIOS

L'AI BIOS est une combinaison de trois solutions intelligentes ASUS: Q-Fan 2, POST Reporter™, et CrashFree BIOS 2.

### Technologie ASUS Q-Fan 2

La technologie ASUS Q-Fan 2 ajuste la vitesse du ventilateur en fonction de la charge système pour assurer un fonctionnement silencieux, frais et efficace. Voir page 4-33.

### CrashFree BIOS 2

Cette fonction vous permet de restaurer le BIOS d'origine depuis le CD de support, au cas où le code du BIOS ou ses données seraient corrompus. Cette protection vous évitera d'avoir à racheter une ROM en cas de problème. Voir page 4-5.

### ASUS POST Reporter™

Cette carte mère offre une fonction nommée ASUS POST Reporter™ qui délivre des messages vocaux lors du Power-On Self-Tests (POST) vous tenant informé de l'état du boot. Le logiciel Winbond Voice Editor intégré vous permettra de personnaliser vos messages vocaux. Voir pages 3-3, 4-29

## AI Overclocking

Cette fonction permet un overclocking aisé jusqu'à 30% (en fonction du CPU et de la mémoire installés) permettant une bonne amélioration des performances tout en gardant le système stable. Voir page 4-27.

## ASUS MyLogo2™

Cette nouvelle fonction incluse dans la carte mère vous permet de personnaliser et d'ajouter du style à votre système grâce à des logos de boot personnalisés. Voir pages 4-35, 5-7.

## C.P.R. (CPU Parameter Recall)

La fonction C.P.R. du BIOS de la carte mère permet une reconfiguration automatique du BIOS à ses valeurs par défaut lorsque le système plante à cause d'un overclocking trop agressif. Cette fonction permet de ne pas avoir à ouvrir le boîtier pour procéder à un Clear CMOS. Eteignez le système, rebootez et les anciens paramètres du système seront restaurés. Voir page 2-18.

## ASUS EZ Flash BIOS

Avec ASUS EZ Flash, vous pouvez facilement mettre à jour le BIOS, même avant de charger le système d'exploitation. Avec cette fonction, vous n'avez pas besoin d'utiliser un utilitaire DOS ou de booter à partir d'une disquette. Voir page 4-4.

## ASUS Multi-language BIOS

Le BIOS multilingue vous permet de sélectionner la langue de votre choix dans les options disponibles. Les menus BIOS localisés permettent une configuration plus simple et plus rapide. Veuillez consulter le site web d'ASUS pour plus d'informations sur les langues supportées. Voir page 4-12.

## ASUS Instant Music

Cette fonction unique vous permet d'écouter des fichiers audio avant même d'entrer dans l'OS. Pressez les touches de contrôle d'ASUS Instant Music et profitez de la musique ! Voir pages 4-29, 5-9.



# Chapitre 2

Ce chapitre liste les procédures de paramétrage matériel que vous devrez accomplir en installant les composants du système. Vous y trouverez aussi une description des jumpers et des connecteurs de la carte mère.

## Informations matérielles

## Sommaire du chapitre

2.1	Avant de commencer .....	2-1
2.2	Vue générale de la carte mère.....	2-2
2.3	Central Processing Unit (CPU).....	2-6
2.4	Mémoire système .....	2-11
2.5	Slots d'extension.....	2-15
2.6	Jumpers .....	2-18
2.7	Connecteurs .....	2-20

## 2.1 Avant de commencer

Prenez note des précautions suivantes avant d'installer la carte mère ou d'en modifier les paramètres.



- Débranchez le câble d'alimentation de la prise murale avant de toucher aux composants.
- Utilisez un bracelet anti-statique ou touchez un objet métallique relié au sol (comme l'alimentation) pour vous décharger de toute électricité statique avant de toucher aux composants.
- Tenez les composants par les coins pour ne pas toucher les circuits imprimés.
- Lorsque vous désinstallez le moindre composant, placez-le sur une surface antistatique ou remettez-le dans son emballage d'origine.
- Avant d'installer ou de désinstaller un composant, assurez-vous que l'alimentation ATX soit éteinte et que le câble d'alimentation soit bien débranché. Ne pas le faire risque de provoquer des dégâts sur la carte mère, sur les périphériques et/ou sur les composants.

### LED embarquée

La carte mère est livrée avec une LED qui s'allume lorsque le système est sous tension, en veille ou en mode "soft-off". Elle doit vous servir à vous rappeler de bien éteindre le système et de débrancher le câble d'alimentation avant de connecter ou de déconnecter le moindre composant sur la carte mère. L'illustration ci-dessous indique l'emplacement de cette LED.

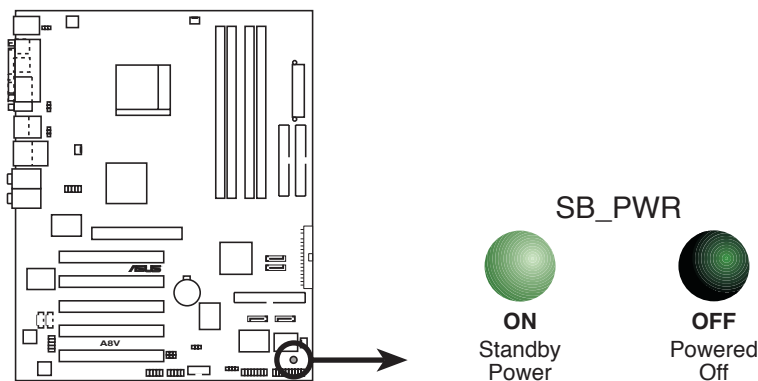

LED embarquée de la A8V Deluxe

## 2.2 Vue générale de la carte mère

Avant d'installer la carte mère, étudiez bien la configuration de votre boîtier pour vous assurez que votre carte mère puisse y être installée.



Assurez-vous d'avoir bien débranché l'alimentation du boîtier avant d'installer ou de désinstaller la carte mère. Si vous ne le faites pas vous risquez de vous blesser et d'endommager la carte mère.

### 2.2.1 Orientation de montage

Lorsque vous installez la carte mère, vérifiez que vous la montez, dans le boîtier, dans le bon sens. Le côté qui porte les connecteurs externes doit être à l'arrière du boîtier, comme indiqué sur l'image ci-dessous.

### 2.2.2 Pas de vis

Placez neuf (9) vis dans les trous indiqués par des cercles pour fixer la carte mère au châssis.



Ne vissez pas trop fort ! Vous risqueriez d'endommager la carte mère.

Placez ce côté vers  
l'arrière du châssis

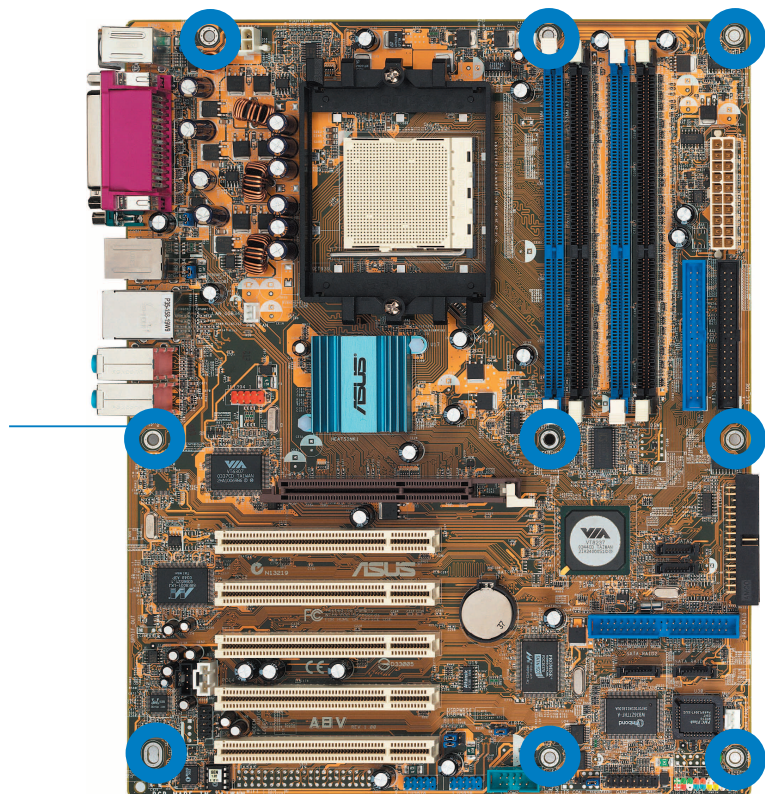

## 2.2.3 Layout de la carte mère

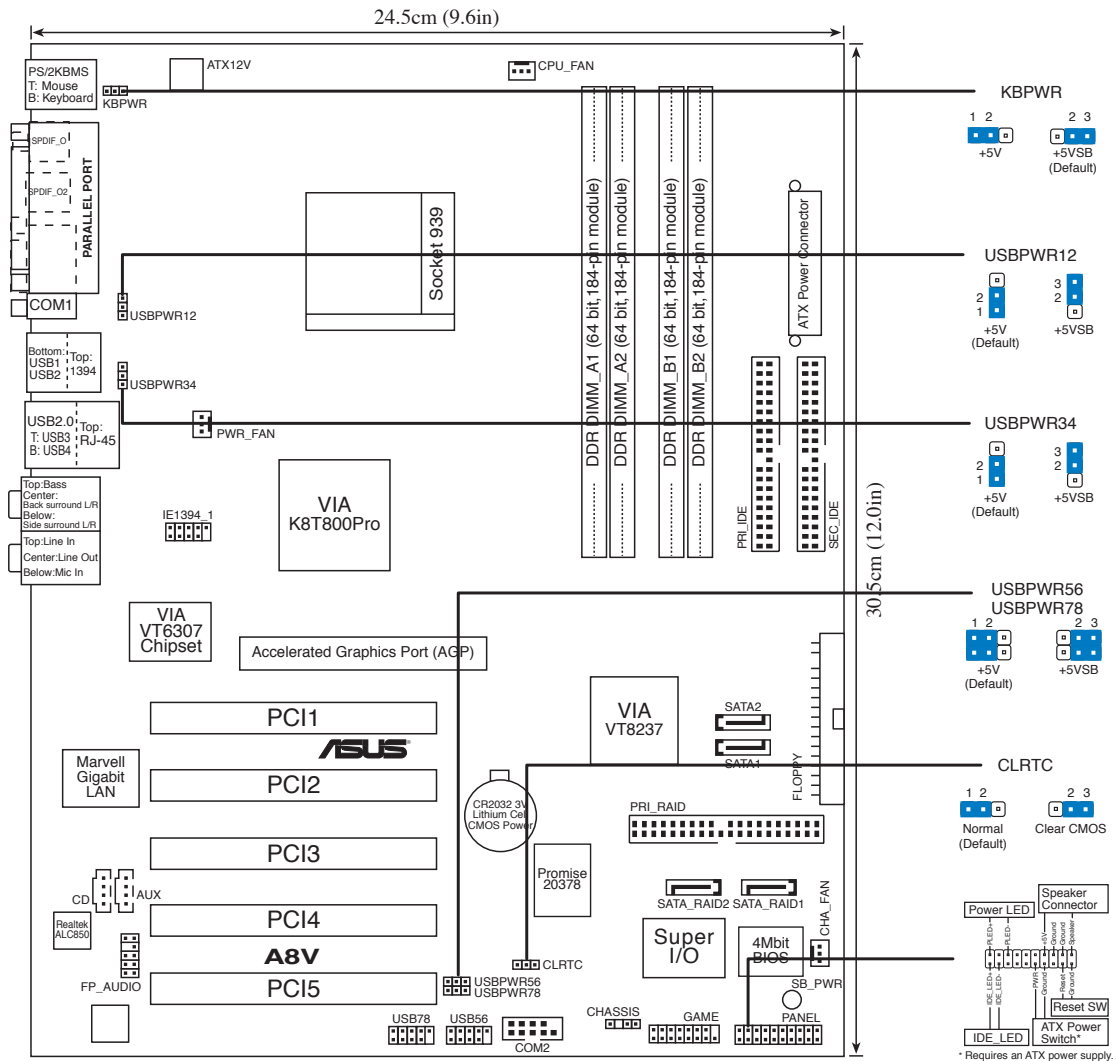

## 2.2.4 Contenu du Layout

<b>Slots</b>		<b>Page</b>
1.	Slots DDR DIMM	2-11
2.	Slots PCI	2-17
3.	Slot AGP	2-17

<b>Jumpers</b>		<b>Page</b>
1.	Clear RTC RAM (3-pin CLRRTC)	2-18
2.	Alimentation clavier (3-pin KBPWR)	2-19
3.	USB device wake-up (3-pin USBPWR12, USBPWR34, USBPWR56, USBPWR78)	2-19

<b>Connecteurs du panneau arrière</b>		<b>Page</b>
1.	Port souris PS/2	2-20
2.	Port parallèle	2-20
3.	Port IEEE 1394	2-20
4.	Port Gigabit LAN (RJ-45)	2-20
5.	Port Centre/Subwoofer	2-20
6.	Port Rear Speaker out	2-20
7.	Port Line In	2-20
8.	Port Line Out	2-20
9.	Port Microphone	2-20
10.	Port Side Speaker out	2-20
11.	Ports USB 2.0 3 et 4	2-21
12.	Ports USB 2.0 1 et 2	2-21
13.	Port Serial	2-21
14.	Port de sortie optique S/PDIF	2-21
15.	Port de sortie coaxiale S/PDIF	2-21
16.	Port clavier PS/2	2-21

<b>Connecteurs internes</b>		<b>Page</b>
1.	Connecteur Primary IDE (40-1 pin PRI_IDE)	2-22
2.	Connecteur Secondary IDE (40-1 pin SEC_IDE)	2-22
3.	Connecteur pour lecteur de disquette (34-1 pin FLOPPY)	2-23
4.	Connecteur RAID ATA (40-1 pin PRI_RAID)	2-23
5.	Connecteurs Serial ATA (7-pin SATA1, SATA2)	2-24
6.	Connecteurs RAID Serial ATA (7-pin SATA_RAID1, SATA_RAID2)	2-25
7.	Connecteur CPU fan (3-pin CPU_FAN)	2-26
8.	Connecteur Power fan (3-pin PWR_FAN)	2-26
9.	Connecteur Chassis fan (3-pin CHA_FAN)	2-26
10.	Connecteur Serial Port 2 (10-1 pin COM2)	2-26
11.	Connecteur d'alimentation ATX (20-pin ATXPWR)	2-27
12.	Connecteur d'alimentation ATA 12V (4-pin ATX12V)	2-27
13.	Connecteurs USB (10-1 pin USB56, USB78)	2-28
14.	Connecteur CD (4-pin CD)	2-29
15.	Connecteur AUX (4-pin AUX)	2-29
16.	Connecteur IEEE 1394 (10-1 pin IE1394_1)	2-29
17.	Connecteur audio Front panel (10-1 pin FP_AUDIO)	2-30
18.	Connecteur GAME/MIDI (16-1 pin GAME)	2-30
19.	Connecteur Chassis intrusion (4-1 pin CHASSIS)	2-31
20.	Connecteur System panel (20-pin PANEL)	2-31
	- LED d'alimentation système (Vert 3 broches PLED)	
	- Haut parleur d'alerte système (Orange 4 broches SPEAKER)	
	- Bouton Reset (Bleu 2 broches RESET)	
	- Bouton d'alimentation ATX (Jaune 2 broches PWRSW)	
	- LED d'activité HDD (Rouge 2 broches IDE_LED)	

## 2.3 Central Processing Unit (CPU)

### 2.3.1 Vue générale

Cette carte mère est équipée d'un socket 939 ZIF (Zero Insertion Force) spécialement conçu pour les processeurs AMD Athlon™ 64FX ou AMD Athlon 64™.

Les chemins de données 128 bits de ces processeurs peuvent exécuter des applications plus rapidement que les processeurs 32 ou 64 bits.

Notez sur le schéma que le CPU est doté d'une marque dorée sur l'un de ses coins. Elle indique le PIN 1 qui doit correspondre à un endroit bien précis du socket.

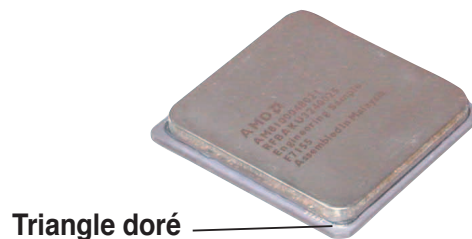

### 2.3.2 Installer le CPU

Suivez ces étapes pour installer le CPU.

1. Localisez le socket du CPU sur la carte mère.

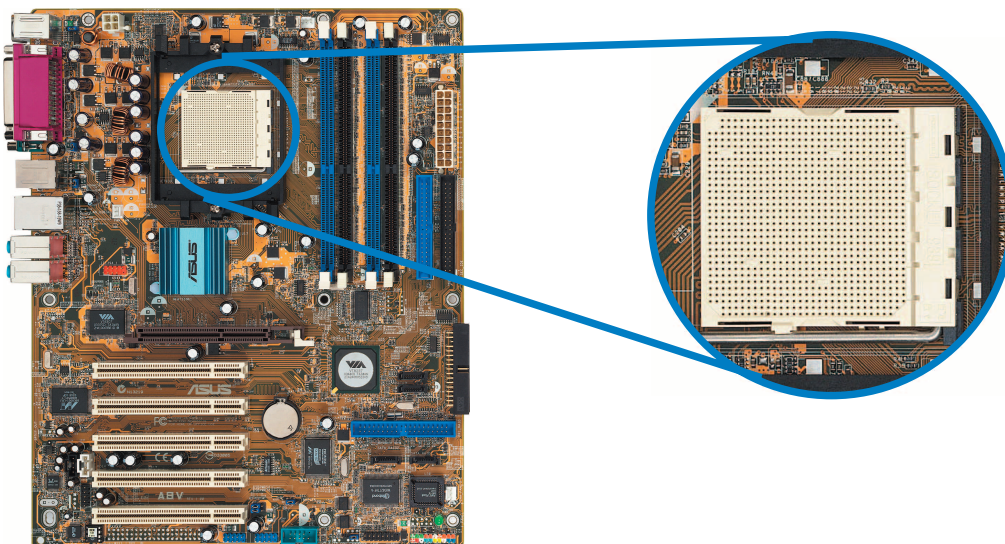



2. Devérouillez le socket en pressant sur le levier, puis soulevez-le jusqu'à ce qu'il soit libéré de son onglet de retention.

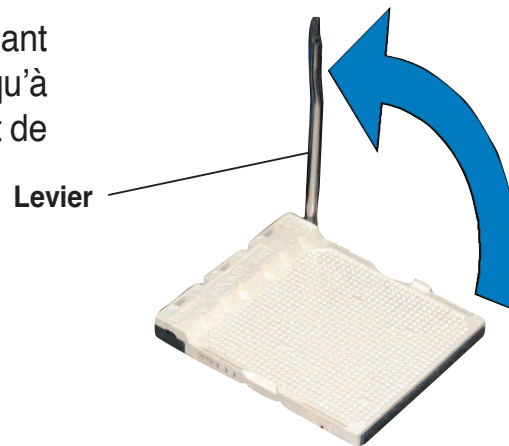

---

Assurez-vous que le levier du socket soit bien à un angle de 90°-100°, sinon le CPU risquerait de ne pas être correctement inséré.

---

3. Placez le CPU sur le socket, en vous assurant que la marque en forme de triangle doré soit bien placée en bas à gauche du socket. Les ergots d'alignement sur le socket doivent correspondre aux encoches du CPU.
4. Insérez avec précaution le CPU dans le socket jusqu'à ce qu'il soit bien en place.

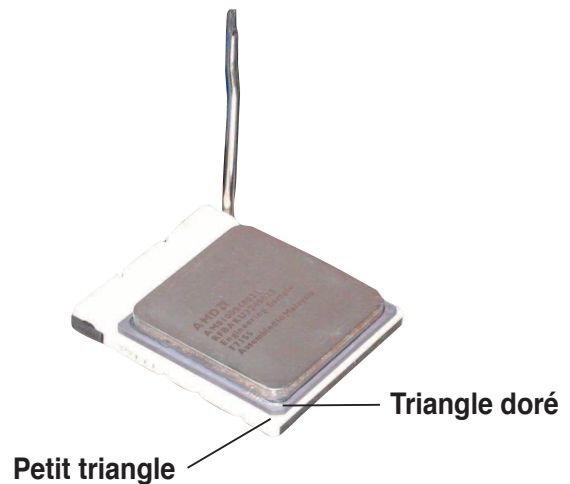

---

Le CPU ne peut être placé que dans un seul sens. **NE FORCEZ PAS** sur le CPU pour le faire entrer dans le socket pour éviter de plier les broches du socket et/ou d'endommager le CPU !

---

5. Lorsque le CPU est bien en place, baissez le levier du socket pour sécuriser le CPU.

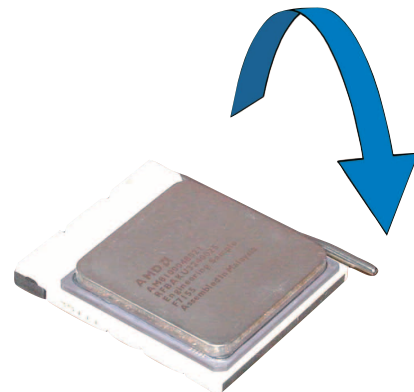

## 2.3.3 Installer le dissipateur et le ventilateur du CPU

Les processeurs AMD Athlon™ 64FX ou AMD Athlon 64™ nécessitent un dissipateur thermique et un ventilateur d'une conception spécifique pour assurer des performances et des conditions thermiques optimales.



Assurez-vous d'utiliser un ensemble dissipateur/ventilateur certifié par AMD.

Suivez ces étapes pour installer le dissipateur et le ventilateur CPU.

1. Positionnez le dissipateur sur le CPU installé, en vous assurant que les quatre pins correspondent aux trous sur la carte mère.



La base du module de rétention est déjà installée lors de l'achat de la carte mère.

Vous n'avez pas besoin de retirer la base du module de rétention pour installer le CPU ou tout autre composant sur la carte mère.

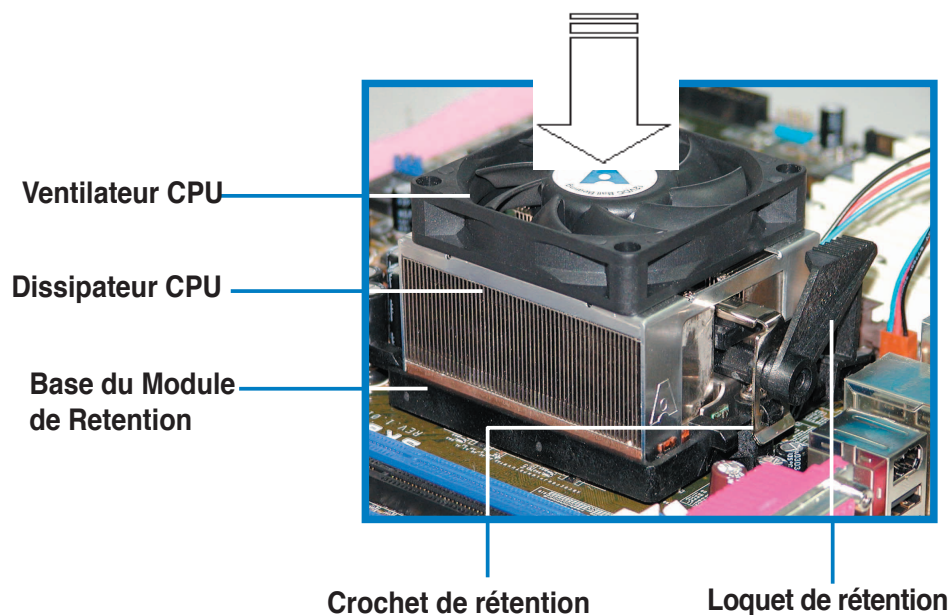

Dans la boîte de votre processeur AMD Athlon™ 64FX ou AMD Athlon 64™ vous devriez trouver les instructions d'installation du CPU, de l'ensemble dissipateur/ventilateur, et du mécanisme de rétention. Si les instructions de cette section ne correspondent pas à la documentation du CPU, suivez cette dernière.

2. Attachez un des crochets de rétention à la base du module de rétention.

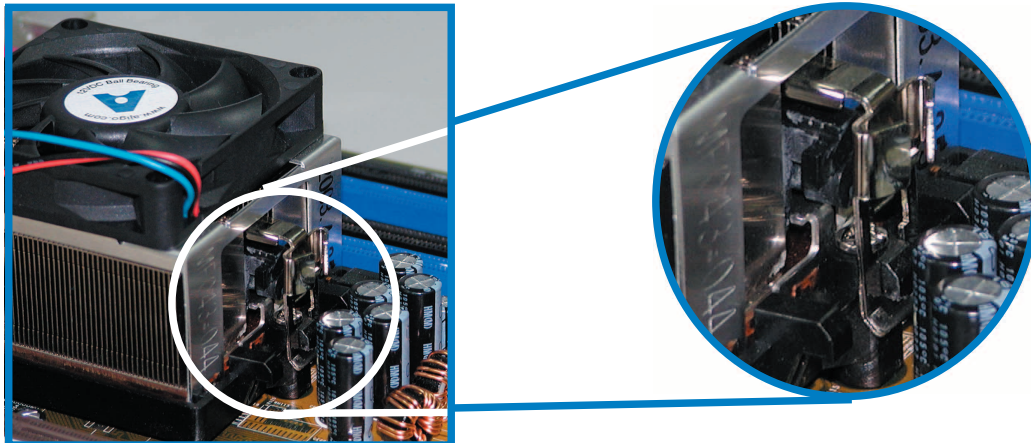

3. Alignez l'autre crochet de rétention (situé à côté du loquet) à la base du module de rétention. Un léger cliquetis vous informe que le crochet est bien en place.



Assurez-vous que l'ensemble dissipateur/ventilateur s'assemble parfaitement à la base du module de rétention, sinon vous ne pourrez pas correctement insérer les crochets de rétention

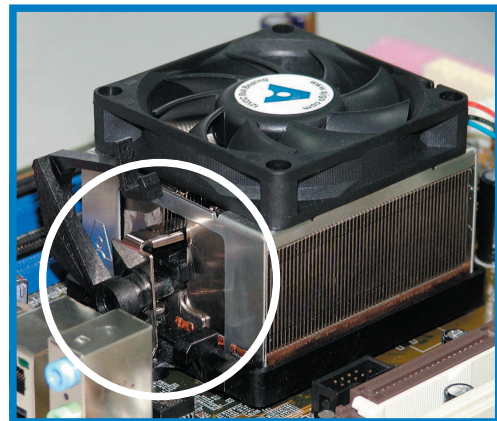

4. Abaissez le crochet de rétention vers le mécanisme de rétention pour fixer le dissipateur et le ventilateur à la base du module.

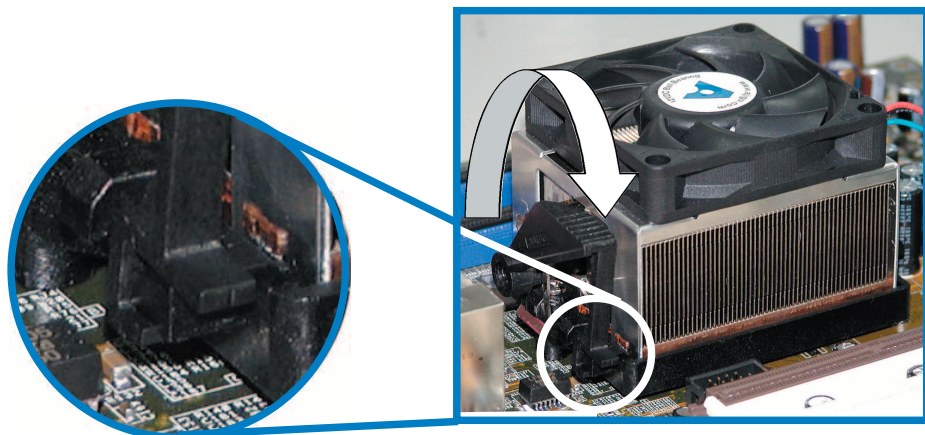

## 2.3.4 Connecter le câble du ventilateur CPU

Lorsque l'ensemble dissipateur/ventilateur est bien en place, connectez le câble du ventilateur au connecteur de la carte mère nommé CPU\_FAN.

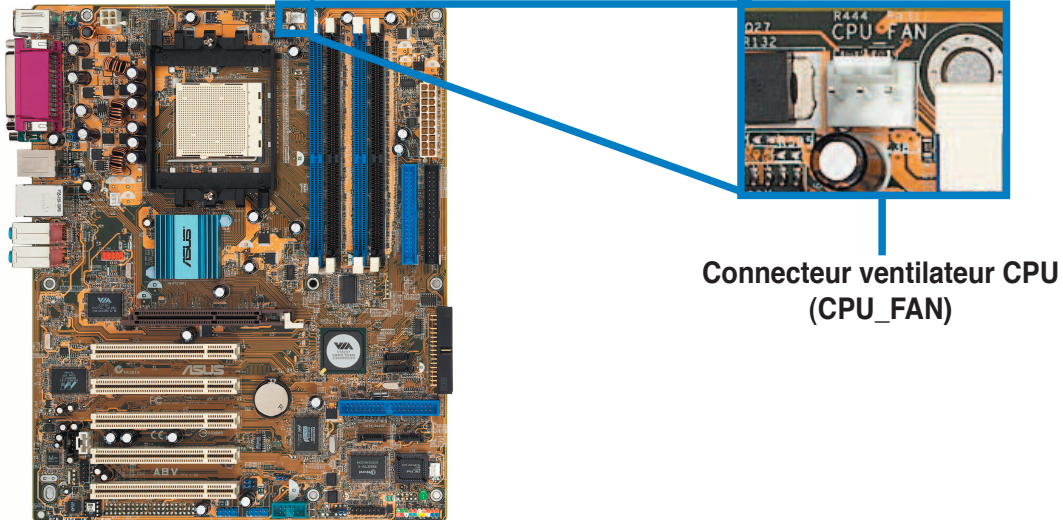

---

N'oubliez pas de connecter le connecteur CPU\_FAN ! Des erreurs de monitoring matériel pourraient se produire si vous n'utilisez pas ce connecteur.

---

## 2.4 System memory

### 2.4.1 Vue générale

La carte mère est équipée de quatre sockets Dual Inline Memory Module (DIMM) Double Data Rate (DDR).

Le schéma suivant illustre l'emplacement des sockets:

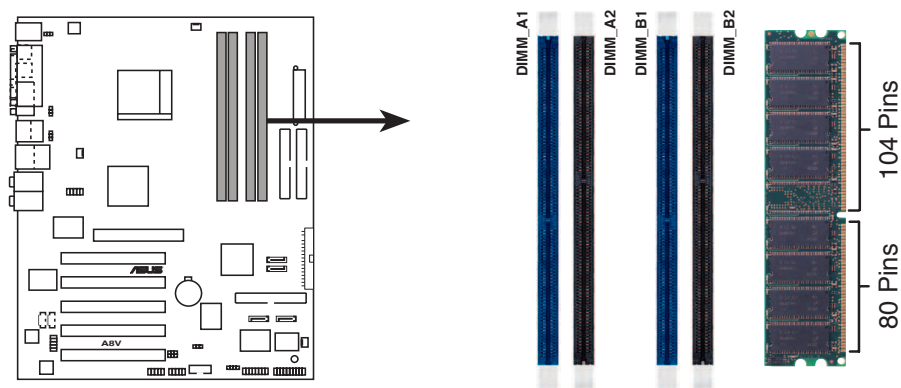

Sockets DIMMs DDR 184 broches de la A8V Deluxe

### 2.4.2 Mémoire système

Vous pouvez installer des DIMMs DDR unbuffered ECC et non-ECC de 64Mo, 128Mo, 256Mo, 512Mo, et 1Go dans les sockets en vous référant aux configurations mémoire décrites dans cette section.

#### Notes importantes sur les configurations mémoire



- L'installation de modules DIMMs DDR autres que ceux recommandés peut causer des erreurs lors du calcul de la mémoire système ainsi que lors du démarrage de l'ordinateur. Reportez-vous au Tableau 1 pour les configurations recommandées.
- Pour une configuration double canal, la taille totale des modules de mémoire installée par canal doit être identique.
- Il est recommandé d'utiliser les connecteurs DIMM bleus en premier.
- Les modules mémoire RAM et DIMMs DDR possédant plus de 18 puces ne sont pas supportés.
- Installez toujours des DIMMs dotés de la même valeur CAS latency. Pour une compatibilité optimale, il est recommandé d'acheter des modules mémoire de même marque. Voir le tableau page 2-13.
- Lorsque les 4 sockets sont peuplés de DIMMs de 1Go, le système pourrait détecter un peu plus de 3Go de mémoire à cause de l'allocation de ressources du Southbridge.



**Tableau 1 Configurations mémoire recommandées**

Mode		Sockets			
		DIMM_A1	DIMM_A2	DIMM_B1	DIMM_B2
Single-channel	(1)	—	—	Peuplé	—
Dual-channel*	(1)	Peuplé	—	Peuplé	—
	(2)	Peuplé	Peuplé	Peuplé	Peuplé

\* **N'utilisez que des paires DIMMs DDR identiques.**

\* **Pour une configuration dual-channel (3), vous pouvez:**

- installer des DIMMs identiques sur les quatre sockets

ou

- installer une paire DIMM identique DIMM dans les sockets DIMM\_A1 et DIMM\_B1 (sockets bleus)

## DDR Qualified Vendors List (liste des fabricants agréés)

Le tableau suivant liste les modules mémoire PC3200 (DDR400) ayant été testés et qualifiés pour cette carte mère.

**Table 2 DDR400: liste des fabricants agréés**

Taille	Fabricant	Modèle	CL	Marque	Faces	Composants	Support DIMM		
							A*	B*	C*
256MB	KINGSTON	KVR400X64C3A/256	N/A	Hynix	SS	HY5DU56822BT-D43	.	.	.
512MB	KINGSTON	KVR400X64C3A/512	N/A	Hynix	DS	HY5DU56822BT-D43	.	.	.
256MB	KINGSTON	KVR400X72C3A/256	N/A	Mosel	SS	V58C2256804SAT5(ECC)	.	.	.
512MB	KINGSTON	KVR400X72C3A/512	N/A	Mosel	DS	V58C2256804SAT5(ECC)	.	.	.
256MB	KINGSTON	KVR400X64C3A/256	N/A	Infineon	SS	HYB25D256800BT-5B	.	.	.
512MB	KINGSTON	KVR400X64C3A/512	N/A	Infineon	DS	HYB25D256809BT-5B	.	.	.
256MB	KINGSTON	KVR400X64C3A/256	N/A	KINGSTON	SS	D3208DL2T-5	.	.	.
512MB	KINGSTON	KVR400X64C3A/512	N/A	KINGSTON	DS	D328DIB-50	.	.	.
512MB	KINGSTON	KHX3200A/512	N/A	N/A	DS	Heat-Sink Package	.	.	.
256MB	SAMSUNG	M381L3223ETM-CCC	3ECC	SAMSUNG	SS	K4H560838E-TCCC(ECC)	.	.	.
512MB	SAMSUNG	M381L6423ETM-CCC	N/A	SAMSUNG	DS	K4H560838E-TCCC(ECC)	.	.	.
256MB	SAMSUNG	M368L3223ETM-CCC	N/A	SAMSUNG	SS	K4H560838E-TCCC	.	.	.
512MB	SAMSUNG	M368L6423ETM-CCC	3	SAMSUNG	DS	K4H560838E-TCCC	.	.	.
256MB	SAMSUNG	M368L3223FTN-CCC	3	SAMSUNG	SS	K4H560838F-TCCC	.	.	.
512MB	SAMSUNG	M368L6423FTN-CCC	N/A	SAMSUNG	DS	K4H560838F-TCCC	.	.	.
512MB	Hynix	HYMD264646B8J-D43 AA	N/A	Hynix	DS	HY5DU56822BT-D43	.	.	.
256MB	MICRON	MT8VDDT3264AG-40BCB		N/A	MICRON				SS
MT46V32M8TG-5BC	.	.	.	.	512MB				MICRON
MT16VDDT6464AG-40BCB			N/A	MICRON	DS	MT46V32M8TG-5BC	.	.	.
256MB	Infineon	HYS64D32300GU-5-B	3	Infineon	SS	HYB25D256800BT-5B	.	.	.
512MB	Infineon	HYS64D64320GU-5-B	3	Infineon	DS	HYB25D256800BT-5B	.	.	.
256MB	Infineon	HYS64D32300HU-5-C	3	Infineon	SS	HYB25D256800CE-5C	.	.	.
512MB	Infineon	HYS64D64320HU-5-C	N/A	Infineon	DS	HYB25D256800CE-5C	.	.	.
256MB	CORSAIR	CMX256A-3200C2PT	2	Winbond	SS	W942508BH-5	.	.	.
512MB	CORSAIR	CMX512-3200C2	2	Winbond	DS	Heat-Sink Package	.	.	.
512MB	CORSAIR	VS512MB400	2.5	VALUE seLecT	DS	VS32M8-5	.	.	.

A\* - Supporte un module inséré dans le slot DIMM\_B1 (bleu).

B\* - Supporte une paire de modules insérés dans les slots bleus en configuration Dual-channel.

C\* - Supporte 4 modules insérés dans les slots bleus et noirs en configuration Dual-channel.



Visitez le site web ASUS ([www.asus.com](http://www.asus.com)) pour obtenir la dernière liste des fabricants agréés pour les modules DDR 400.



Pour de meilleures performances système n'utilisez des modules DIMMs DDR qu'à partir de revendeurs agréés ASUS.

## 2.4.3 Installer un module DIMM



Débranchez l'alimentation avant d'ajouter ou de retirer des modules DIMMs ou tout autre composant système. Ne pas le faire risquerait d'endommager la carte mère et les composants.

1. Déverrouillez un socket DIMM en pressant les clips de rétention vers l'extérieur.
2. Alignez un module DIMM sur le socket de sorte que l'encoche sur le module corresponde à l'ergot sur le socket.

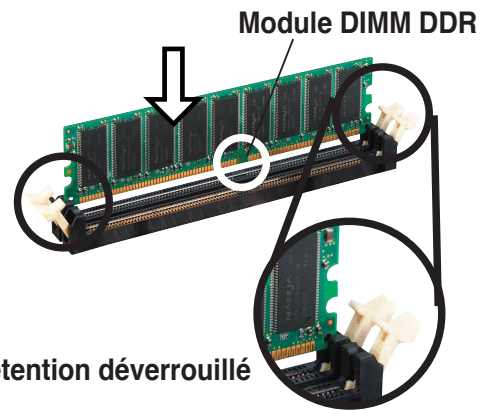

Un DIMM DDR2 est doté d'une encoche, ce qui lui permet de ne pouvoir être inséré dans le socket que dans un seul sens. Ne forcez pas sur le module pour éviter de l'endommager.

3. Insérez fermement le module DIMM dans le socket jusqu'à ce que les clips se remettent en place d'eux mêmes et que le module soit bien en place.

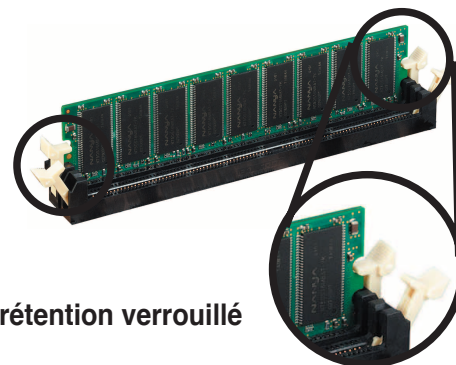

## 2.4.4 Enlever un module DIMM

Suivez ces étapes pour enlever un module DIMM.

1. Pressez en même temps les clips de rétention vers l'extérieur pour déverrouiller le module DIMM.

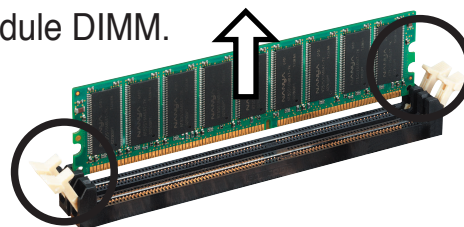

Soutenez le module avec vos doigts lorsque vous pressez sur les clips de rétention. Le module pourrait être endommagé s'il est éjecté avec trop de force.

2. Enlevez le module DIMM du socket.



## 2.5 Slots d'extension

Plus tard, vous pourrez avoir besoin d'installer des cartes d'extension. La section suivante décrit les slots et les cartes d'extension supportées.



---

Assurez-vous de bien débrancher le câble d'alimentation avant d'ajouter ou de retirer des cartes d'extension. Ne pas le faire risquerait de vous blesser et d'endommager les composants de la carte mère.

---

### 2.5.1 Installer une carte d'extension

Pour installer une carte d'extension:

1. Avant d'installer la carte d'extension, lisez bien la documentation livrée avec cette dernière et procédez aux réglages matériels nécessaires pour accueillir cette carte.
2. Ouvrez le boîtier (si votre carte mère est montée dans un châssis).
3. Enlevez l'équerre correspondant au slot dans lequel vous désirez installer la carte. Conservez la vis.
4. Alignez le connecteur de la carte avec le slot et pressez fermement jusqu'à ce que la carte soit bien installée dans le slot.
5. Fixez la carte au châssis avec la vis que vous avez ôtée plus tôt.
6. Refermez le boîtier.

### 2.5.2 Configurer une carte d'extension

Après avoir installé la carte, configurez-la en ajustant les paramètres logiciels.

1. Allumez le système et procédez aux modifications de BIOS nécessaires, si besoin. Voir chapitre 4.
2. Assignez un IRQ à la carte. Reportez-vous aux tableaux de la page suivante.
3. Installez les pilotes de la carte d'extension

## 2.5.3 Assignations des IRQ

### Assignation standard

IRQ	Priorité	Fonction standard
0	1	Horloge système
1	2	Contrôleur clavier
2	N/A	IRQ programmable
3*	11	Port Communications (COM2)
4*	12	Port Communications (COM1)
5*	13	Carte son (parfois LPT2)
6	14	Contrôleur disquettes
7*	15	Port imprimante (LPT1)
8	3	CMOS système/Horloge temps réel
9*	4	ACPI Mode when used
10*	5	IRQ Holder for PCI Steering
11*	6	IRQ Holder for PCI Steering
12*	7	Port souris compatible PS/2
13	8	Processeur de données numériques
14*	9	Canal IDE primaire
15*	10	Canal IDE secondaire

\* Ces IRQs sont habituellement disponibles pour les périphériques ISA ou PCI.

### Assignation des IRQs pour cette carte mère

	INT A	INT B	INT C	INT D
Slot PCI 1	partagé	—	—	—
Slot PCI 2	—	partagé	—	—
Slot PCI 3	—	—	partagé	—
Slot PCI 4	—	—	—	partagé
Slot PCI 5	partagé	—	—	—
Gigabit LAN	—	partagé	—	—
RAID embarqué	—	—	partagé	—
Port1394 embarqué	partagé	—	—	—
Serial ATA	—	—	partagé	—
Slot AGP	partagé	—	—	—



Lorsque vous utilisez des cartes PCI sur des slots partagés, soyez certain que le pilote supporte le partage d'IRQ ou que la carte ne nécessite pas l'assignation d'un IRQ. Sinon, des conflits auraient lieu entre deux groupes PCI rendant le système instable et empêchant la carte de fonctionner.

## 2.5.4 Slots PCI

Les slots PCI supportent des cartes telles que les cartes réseau, SCSI, USB et toute autre carte conforme au standard PCI. L'illustration montre une carte réseau installée sur un port PCI.

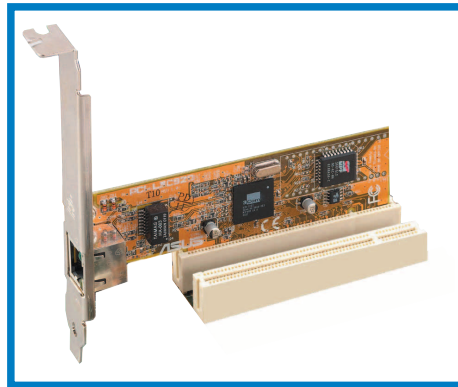

## 2.5.5 Slot AGP

Le slot AGP (Accelerated Graphics Port) support les cartes AGP8X/4X. Lorsque vous achetez une carte AGP, soyez sûr d'en demander une avec la spécification +1.5V. Vérifier les encoches sur les broches dorées de la carte pour vous assurer qu'ils s'adaptent bien dans le slot AGP de votre carte mère.



N'installez que des cartes AGP 1.5V sur cette carte mère ! Les cartes AGP 3.3V ne sont pas supportées par ce modèle de carte mère.

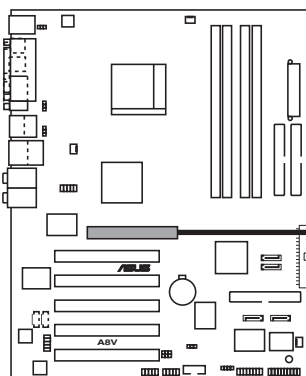

Port AGP de la A8V Deluxe

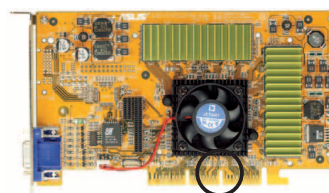

Keyed for 1.5v



Si vous installez des cartes graphiques ATI® 9500 ou 9700 Pro, n'utilisez que les cartes version **PN xxx-xxxx-30** ou ultérieure pour des performances optimales et un overlocking stable.

## 2.6 Jumpers

### 1. Clear RTC RAM (CLRRTC)

Ce jumper vous permet d'effacer la Real Time Clock (RTC) RAM du CMOS. Vous pouvez effacer les données date, heure et paramètres setup en effaçant les données de la CMOS RTC RAM. La pile bouton intégrée alimente les données de la RAM dans le CMOS, incluant les paramètres système tels que les mots de passe.

Pour effacer la RTC RAM:

1. Eteignez l'ordinateur et débranchez l'alimentation.
2. Retirez la pile.
3. Passez le jumper des pins 1-2 (default) aux pins 2-3. Maintenez le capuchon sur les pins 2-3 pendant 5~10 secondes, puis replacez-le sur les pins 1-2.
4. Remettez la pile.
5. Branchez l'alimentation et démarrez l'ordinateur.
6. Maintenez la touche <Del> enfoncée lors du boot et entrez dans le BIOS pour ré-entrer les données.
4. Restaurez le BIOS par défaut ou entrez des données.

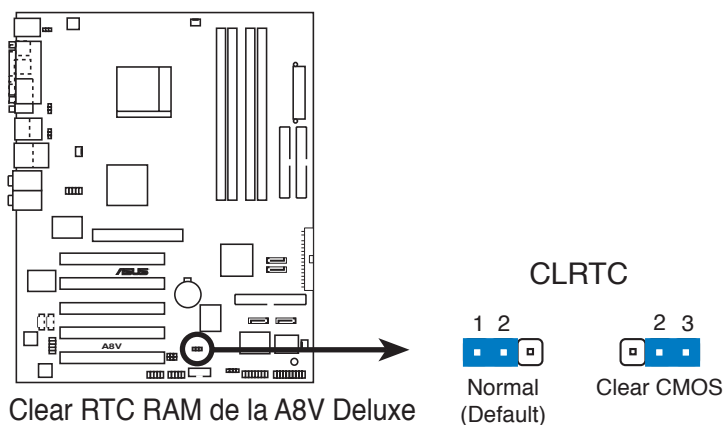

Vous n'avez pas besoin d'effacer la RTC RAM lorsque le système plante à cause d'un mauvais overclocking. Dans ce dernier cas, utilisez la fonction C.P.R. (CPU Parameter Recall). Eteignez et redémarrez le système afin que le BIOS puisse automatiquement récupérer ses valeurs par défaut.

## 2. Keyboard power (3-pin KBPWR)

Ce jumper vous permet d'activer ou de désactiver la fonction de réveil au clavier. Passez ce jumper sur les pins 2-3 (+5VSB) si vous voulez réveiller l'ordinateur lorsque vous pressez une touche du clavier (la barre d'espace par défaut). Cette fonction nécessite une alimentation ATX capable de délivrer au moins 1A sur le +5VSB, et un réglage du BIOS correspondant. (Voir section "4.5.5 APM Configuration").

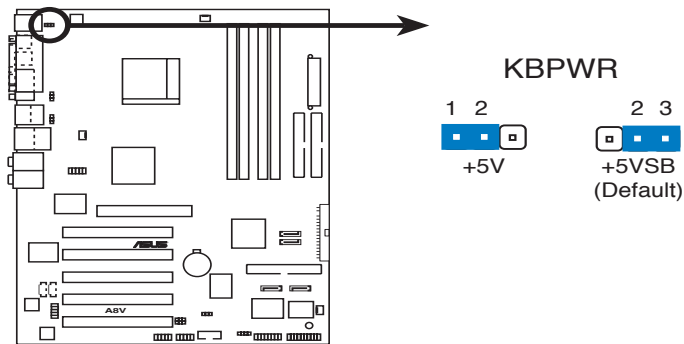

Paramètre d'alimentation du clavier de la A8V Deluxe

## 3. USB device wake-up (3-pin USBPWR12, USBPWR34, USBPWR56, USBPWR78)

Passez ce jumper sur +5V pour sortir l'ordinateur du mode S1 (CPU arrêté, DRAM rafraîchie, système fonctionnant en mode basse consommation) en utilisant les périphériques USB connectés. Passez sur +5VSB pour sortir des modes S3 et S4 (CPU non alimenté, DRAM en rafraîchissement lent, alimentation en mode réduit..

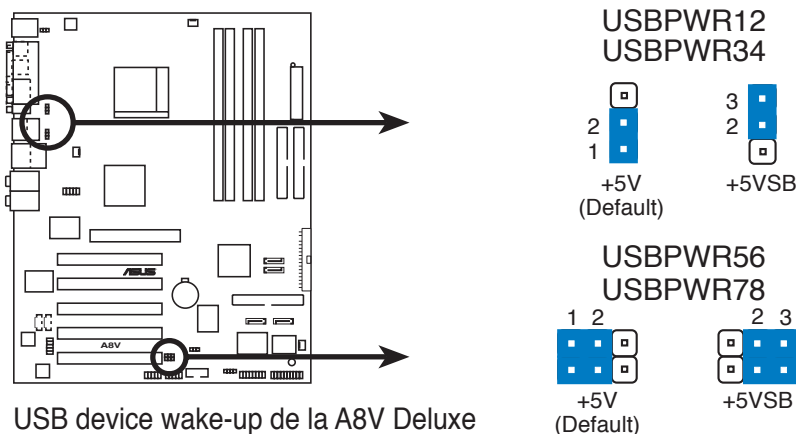

USB device wake-up de la A8V Deluxe



- La fonction USB device wake-up nécessite une alimentation capable de délivrer 500mA sur le +5VSB pour chaque port USB; sinon le système ne démarrerait pas.
- Le courant total consommé ne doit pas excéder la capacité de l'alimentation (+5VSB) que ce soit en condition normale ou en veille.

## 2.7 Connecteurs

### 2.7.1 Connecteurs arrières

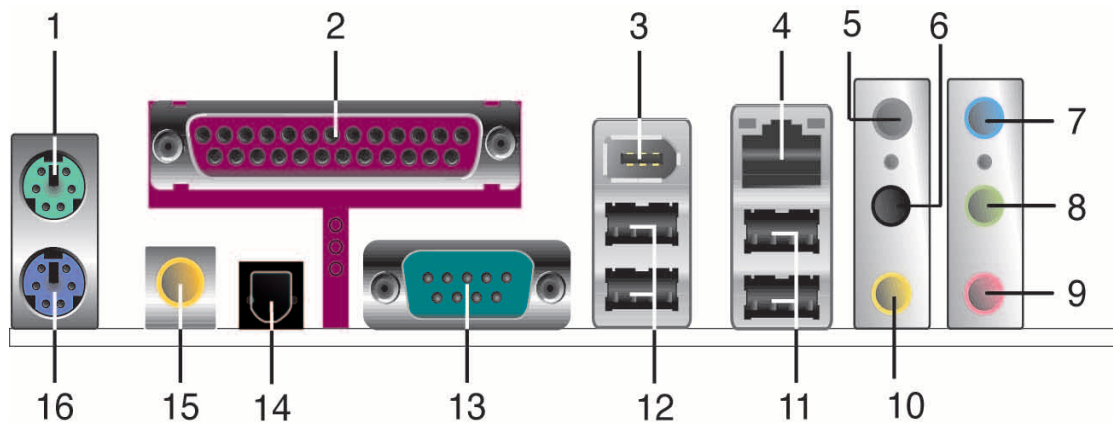

1. **Port souris PS/2 (vert).** Ce port accueille une souris PS/2.
2. **Port parallèle.** Ce port 25 broches sert à être relié à une imprimante parallèle, à un scanner ou à d'autres périphériques.
3. **Port IEEE 1394.** Ce port 6 broches fournit une connectivité à haute vitesse pour les appareils audio/vidéo, les périphériques de stockage, et autres PC et/ou périphériques portables.
4. **Port LAN (RJ-45).** Ce port permet une connexion Gigabit vers un Local Area Network (LAN) via un hub réseau.
5. **Rear Speaker-Out (gris).** Ce port accueille les haut-parleurs arrières dans une configuration audio 4, 6 ou 8 canaux.
6. **Side Speaker-Out (noir).** Ce port accueille les haut parleurs latéraux en configuration 8 canaux.
7. **Line-In (bleu clair).** Ce port accueille un lecteur de cassette, de CD, de DVD ou d'autres sources audio.
8. **Line-Out (vert).** Ce port accueille un casque ou un haut parleur. En configuration 4,6 et 8 canaux, la fonction de ce port devient Front Speaker Out.
9. **Port Microphone (rose).** Ce port sert à accueillir un microphone.
10. **Center/Subwoofer (jaune orangé).** Ce port accueille la centrale et le subwoofer (center/subwoofer).

## Configuration audio 2, 4, 6, ou 8 canaux

Port	2 canaux (casque)	4 canaux	6 canaux	8 canaux
Bleu clair	Line In	Line In	Line In	Line In
Vert	Line Out	Front Speaker Out	Front Speaker Out	Front Speaker Out
Rose	Mic In	Mic In	Mic In	Mic In
Gris	—	Rear Speaker Out	Rear Speaker Out	Rear Speaker Out
Noir	—	—	—	Side Speaker Out
Jaune Orangé	—	—	Center/Subwoofer	Center/Subwoofer

11. **Ports USB 2.0 3 et 4.** Ces deux ports Universal Serial Bus (USB) 4 broches sont disponibles pour la connexion de périphériques USB 2.0.
12. **Ports USB 2.0 1 et 2.** Ces deux ports Universal Serial Bus (USB) 4 broches sont disponibles pour la connexion de périphériques USB 2.0.
13. **Port Serial.** Ce port COM1 9 broches COM1 est conçu pour les périphériques Serial.
14. **Sortie S/PDIF optique.** Ce port sert à être relié à un périphérique audio externe via un câble optique S/PDIF.
15. **Sortie S/PDIF coaxiale.** Ce port sert à être relié à un périphérique audio externe via un câble coaxial S/PDIF.
16. **Port clavier PS/2 (mauve).** Ce port accueille un clavier PS/2.

## 2.7.2 Connecteurs internes

### 1. Connecteurs IDE (40-1 pin PRI\_IDE, SEC\_IDE)

Ce connecteur supporte le câble UltraDMA IDE pour disque dur fourni. Connectez le connecteur bleu du câble au connecteur IDE primaire (recommandé) ou secondaire, puis reliez le connecteur gris au périphérique esclave UltraDMA (disque dur) et le connecteur noir au périphérique maître UltraDMA.



- Reférez-vous à la documentation du disque dur lors du réglage du périphérique en mode maître ou esclave.
- La Pin 20 du connecteur IDE est enlevée pour correspondre au trou bouché du connecteur du câble Ultra DMA. Ceci est destiné à vous empêcher de brancher le câble IDE dans le mauvais sens.

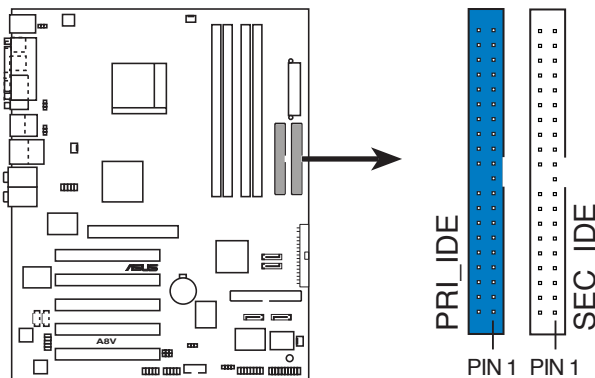

Connecteur IDE de la A8V Deluxe

Note: Orientez les marques rouges (habituellement des zigzags) sur la nappe IDE vers la PIN 1



## 2. Connecteur pour lecteur de disquettes (34-1 pin FLOPPY)

Ce connecteur accueille le câble pour lecteur de disquette (FDD). Insérez un bout du câble dans le connecteur sur la carte mère, puis l'autre extrémité à l'arrière du lecteur de disquette. (La Pin 5 est enlevée pour empêcher une mauvaise insertion des câbles avec une prise 5 broches).

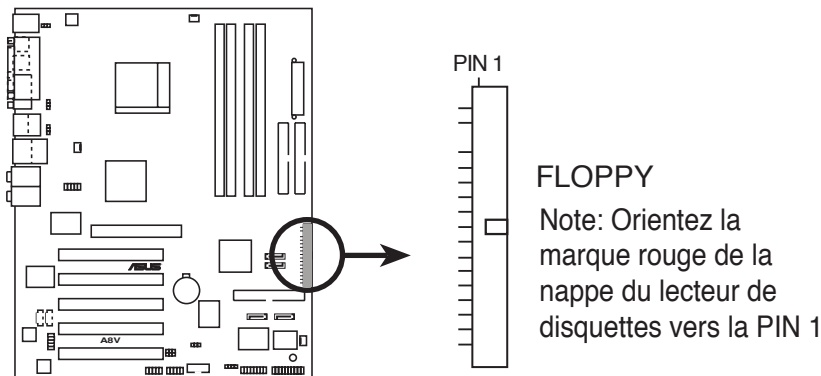

Connecteur pour lecteur de disquettes de la A8V Deluxe

## 3. Connecteur RAID ATA (40-1 pin PRI\_RAID)

Ce connecteur supporte les périphériques ATA133 que vous pouvez configurer comme un ensemble RAID. Via le contrôleur Promise® PDC20378 embarqué, vous pouvez configurer un ensemble RAID 0, RAID 1, ou RAID 0 + 1 avec les connecteurs RAID Serial ATA. Vous pouvez utiliser la fonction RAID pour créer un assemblage de disques et pour supporter des périphériques IDE additionnels.

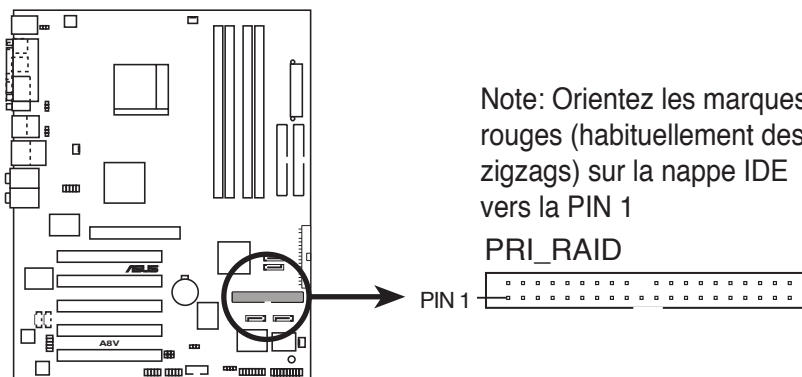

Connecteurs RAID de la A8V Deluxe



- Par défaut, le connecteur RAID est configuré sur RAID. Si vous souhaitez utiliser un lecteur indépendant, réglez le mode d'opération sur IDE dans le menu avancé du BIOS. Reférez-vous au chapitre 4: "Le BIOS" pour plus de détails.
- Le contrôleur Promise® PDC20378 ne supporte pas les périphériques ATAPI tels que les CD-ROM, DVD-ROM, etc.
- Reférez-vous à la section "5.6.2 Configurations RAID Promise®" pour plus de détails.

#### 4. Connecteurs Serial ATA (7-pin SATA1, SATA2)

Ces connecteurs supportent les câbles fins Serial ATA pour les disques durs Serial ATA. L'interface Serial ATA actuelle permet des taux de transferts de 150 Mo/s, plus rapides que le standard "parallèle ATA" avec 133 Mo/s.(UltraDMA133).

Vous pouvez configurer un ensemble RAID 0, RAID 1, ou JBOD en utilisant ces connecteurs.

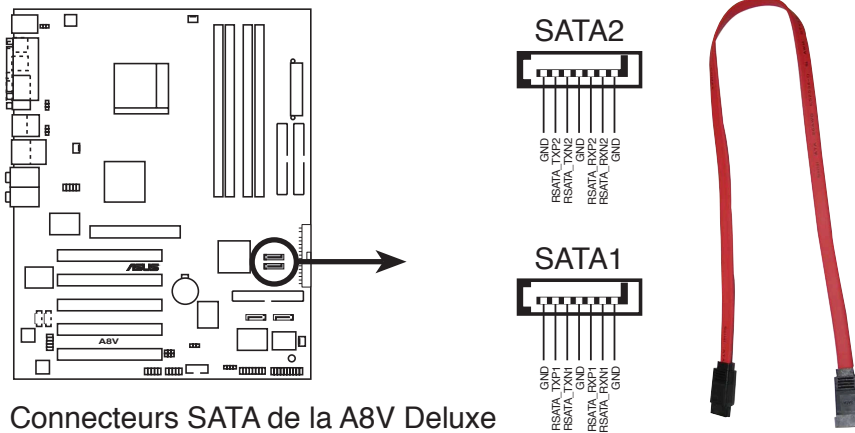

Connecteurs SATA de la A8V Deluxe



#### Notes importantes sur le Serial ATA:

- Le Serial ATA est plus petit et plus souple permettant un routage simplifié dans le boîtier. Le nombre de broches moins important des câbles Serial ATA élimine les problèmes causés par les nappes larges et plates de l'interface ATA parallèle.
- Le support du branchement à chaud pour les disques Serial ATA et les connexions ne sont pas disponibles sur cette carte mère.
- Installez Windows® XP Service Pack 1 lorsque vous utilisez des périphériques Serial ATA.
- Reférez-vous à la section "5.6.3 Configurations RAID VIA" pour plus de détails sur les configurations RAID SATA.

## 5. Connecteurs RAID Serial ATA (7-pin SATA\_RAID1, SATA\_RAID2)

Ces connecteurs Serial ATA supportent les disques durs SATA que vous pouvez configurer comme ensemble RAID. Via le contrôleur RAID Promise® PDC20378 embarqué, vous pouvez créer une configuration RAID 0, RAID 1, or RAID 0+1 en utilisant le connecteur RAID ATA133 (PRI\_RAID).

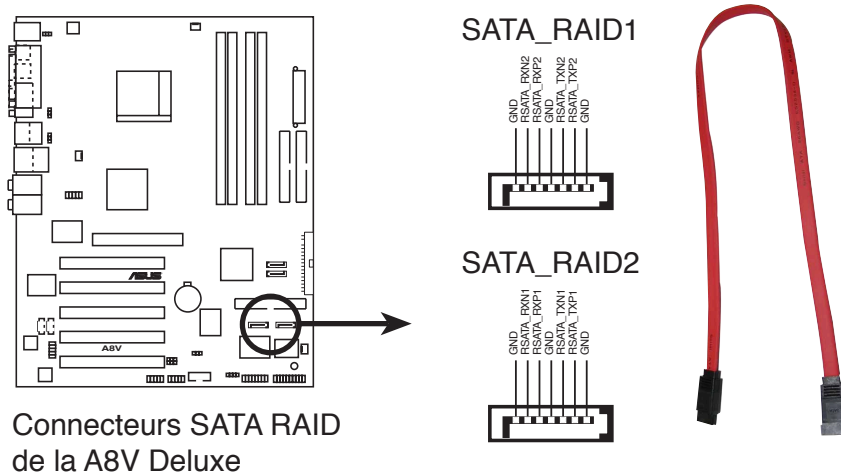

- Par défaut, le connecteur RAID est configuré sur RAID. Si vous souhaitez utiliser un lecteur indépendant, réglez le mode d'opération sur IDE dans le menu avancé du BIOS.
- Pour créer un ensemble RAID, assurez-vous d'avoir connecté un câble Serial ATA et installé les périphériques Serial ATA. Vous ne pourrez pas utiliser l'utilitaire SATAraid™ et la configuration SATA du BIOS lors du POST si aucun périphérique Serial SATA n'est connecté.
- Le contrôleur RAID Promise® PDC20378 ne supporte pas les périphériques ATAPI tels que les CD-ROM, DVD-ROM, etc.
- Reférez-vous à la section "5.6.2 Configurations RAID Promise" pour plus de détails sur les configurations RAID SATA.

## 6. Connecteurs CPU, Power, et Chassis fan (3-pin CPU\_FAN, PWR\_FAN, CHA\_FAN)

Les connecteurs de ventilation supportent des ventilateurs de 350mA~740mA (8.88 W max.) ou un total de 1A~2.22A (26.64 W max.) à +12V. Connectez le câble des ventilateurs aux connecteurs de ventilation de la carte mère, en vous assurant que le fil noir de chaque câble corresponde à la broche de terre du connecteur.



N'oubliez pas de connecter les câbles des ventilateurs aux connecteurs de ventilation de la carte mère. Une trop faible circulation d'air dans le système risque d'endommager les composants de la carte mère. Ces connecteurs ne sont pas des jumpers ! N'Y PLACEZ PAS de capuchons de jumpers !

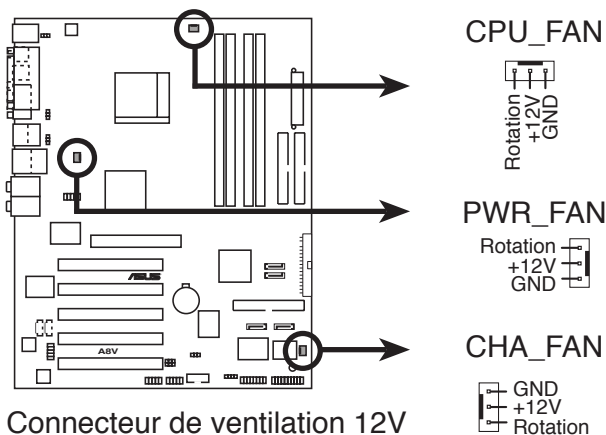

Connecteur de ventilation 12V de la A8V Deluxe

## 7. Connecteur Port série 2 (10-1 pin COM2)

Ce connecteur accepte un second port série en utilisant un module additionnel. Connectez le câble du module à ce connecteur puis installez le module à l'arrière de votre boîtier.

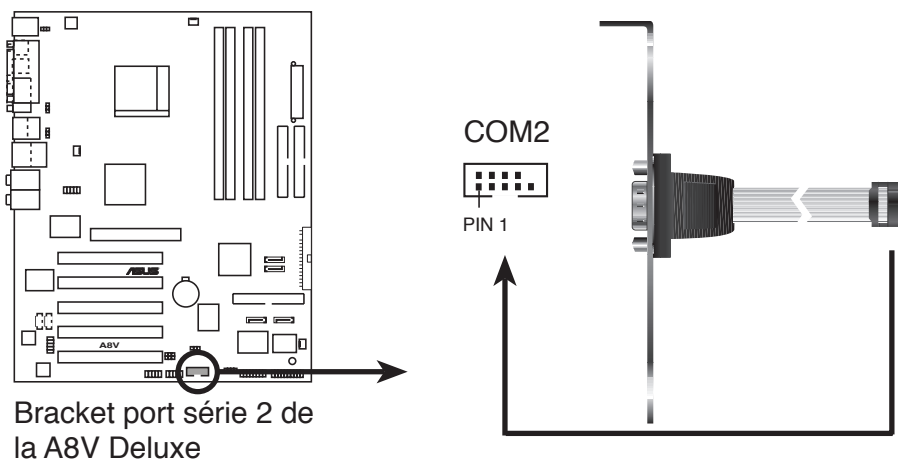

Le bracket port série (COM2) est a acheté séparément.

## 8. Connecteurs d'alimentation ATX (20-pin ATXPWR, 4-pin ATX12V)

Ces connecteurs sont destinés aux prises d'alimentation ATX. Les prises d'alimentation sont conçues pour ne pouvoir entrer dans ces connecteurs que dans un seul sens. Trouvez le bon sens et pressez jusqu'à ce que la prise soit bien en place.

En plus d'un connecteur d'alimentation ATX 20 broches, cette carte mère requiert une prise ATX +12V 4 broches pour fournir une alimentation suffisante au CPU.



- N'oubliez pas de connecter la prise ATX +12 V 4 broches sinon le système ne booterait pas.
- Assurez-vous que votre alimentation ATX 12V peut délivrer 8A sur le +12V et au moins 1A sur le +5-volt (+5VSB). La puissance minimale recommandée est de 300W, ou 350W pour un système parfaitement configuré. Le système pourrait devenir instable ou ne pas booter si l'alimentation est inadéquate.

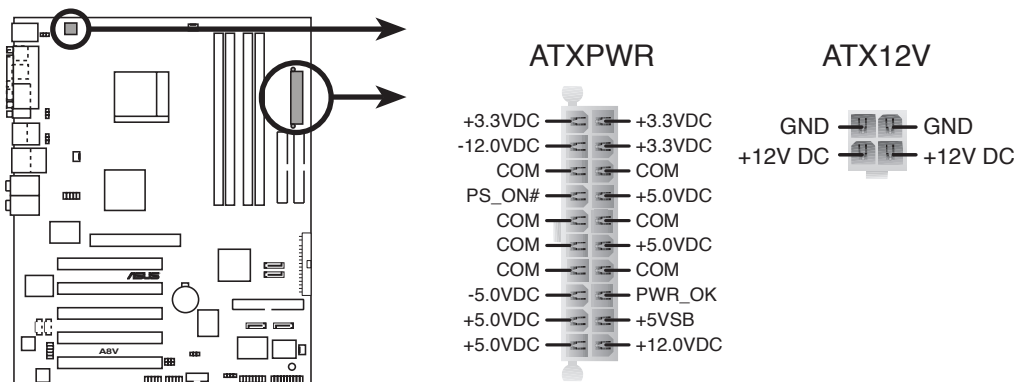

Connecteurs d'alimentation ATX de la A8V Deluxe

## 9. Prises USB (10-1 pin USB56, USB78)

Si les ports USB situés sur le panneau arrière sont insuffisants, deux prises USB sont disponibles pour la connexion de ports USB supplémentaires. Ces ports USB sont conformes à la spécification USB 2.0 supportant des vitesses de connexion allant jusqu'à 480 Mbps. Cet avantage de vitesse par rapport aux 12 Mbps de l'USB 1.1 permet le fonctionnement simultané de plusieurs périphériques haute vitesse.



Vous devez installer le pilote avant de pouvoir utiliser l'USB.2.0.

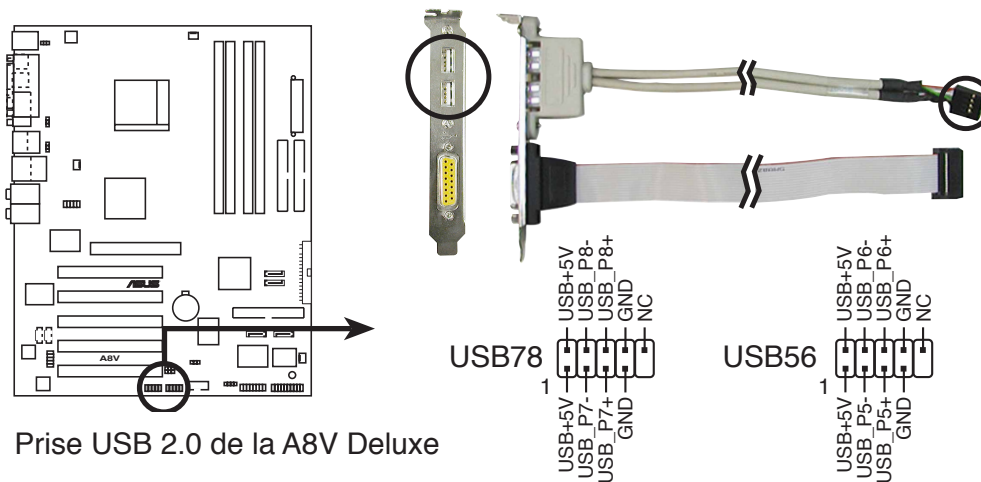

Ne connectez JAMAIS un **câble 1394** à des connecteurs USB (bleus). Vous risqueriez d'endommager la carte mère !

## 10. Connecteurs audio internes (4-pin CD, AUX)

Ces connecteurs vous permettent de recevoir une entrée audio stéréo depuis des sources sonores telles que des CD-ROM, des Tuners TV, ou des cartes MPEG.

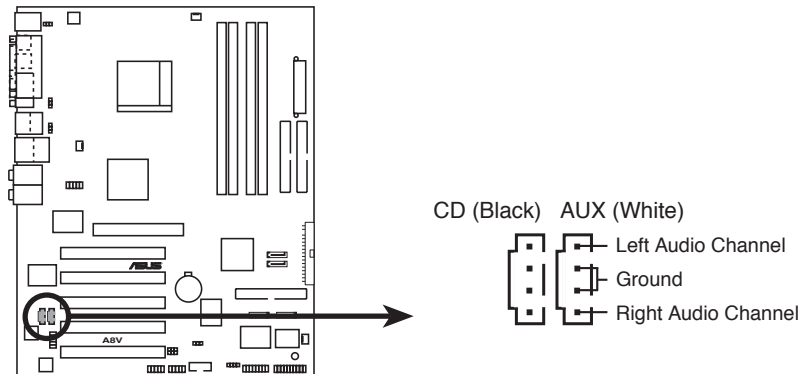

Connecteurs audio internes de la A8V Deluxe

## 11. Connecteurs IEEE 1394 (10-1 pin IE1394\_1)

Ce connecteur sert à un module 1394 optionnel. Reliez la prise du câble 10 broches à ce connecteur. Vous pouvez aussi connecter un disque dur 1394 à ce connecteur.

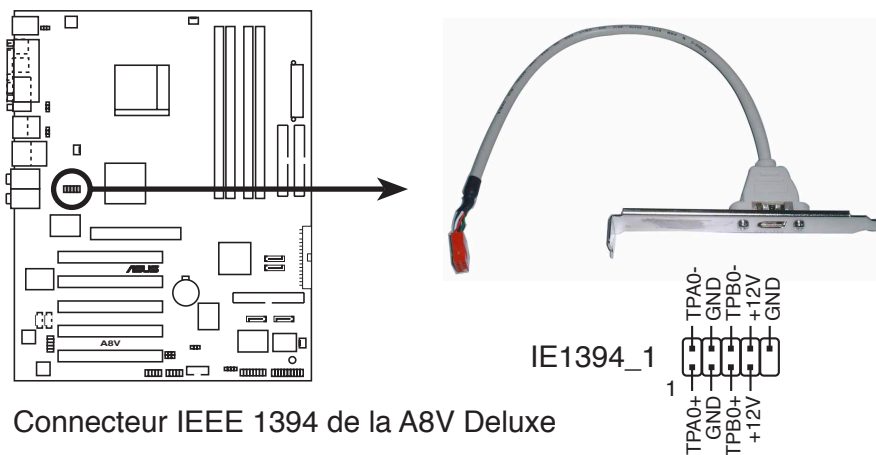

Connecteur IEEE 1394 de la A8V Deluxe



Ne connectez JAMAIS un **câble USB** au connecteur IEEE 1394 (orange). Vous risqueriez d'endommager la carte mère !

## 12. Connecteur Front panel audio (10-1 pin FP\_AUDIO)

Ceci est une interface pour le câble audio du panneau avant qui permet une connexion facile et un contrôle des périphériques audio.

Par défaut, les pins nommées LINE\_OUT\_R/BLINE\_OUT\_R et les pins LINE\_OUT\_L/BLINE\_OUT\_L sont recouvertes d'un capuchon. Ne l'enlevez que si vous connectez le câble du panneau audio avant.

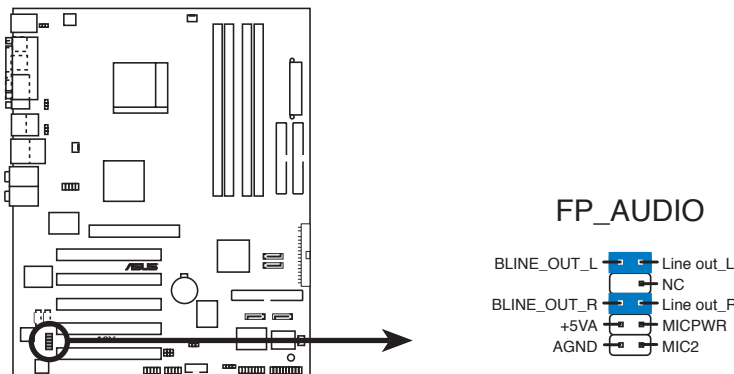

Connecteur audio du panneau avant de la A8V Deluxe

## 13. Connecteur GAME/MIDI (16-1 pin GAME)

Ce connecteur est destiné au port GAME/MIDI. Connectez le câble du module USB/GAME à ce connecteur, puis installez le module sur une ouverture de slot à l'arrière du châssis. Le port GAME/MIDI sert à connecter un joystick ou un gamepad pour jouer à des jeux, et des périphériques MIDI pour jouer ou éditer de la musique.

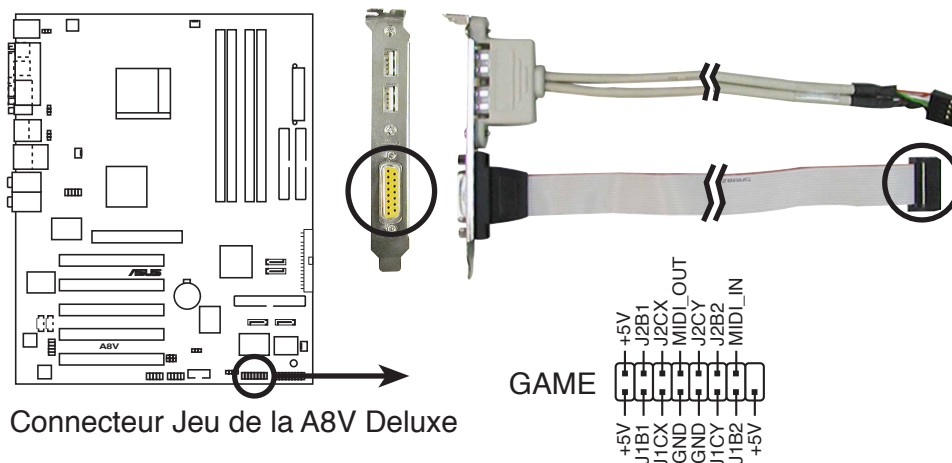

Connecteur Jeu de la A8V Deluxe



## 14. Connecteur Chassis intrusion (4-1 pin CHASSIS)

Ce connecteur est fait pour un mécanisme de détection des intrusions monté sur châssis. Connectez le mécanisme de détection à ce connecteur. Celui-ci enverra un signal à ce connecteur en cas d'extraction ou de placement d'un composant dans le boîtier. Le signal est ensuite généré comme événement d'intrusion châssis.

Par défaut, les broches nommées "Chassis Signal" et "Ground" sont couvertes d'un capuchon à jumper. N'enlevez ces capuchons que si vous voulez utiliser la fonction de détection des intrusions.

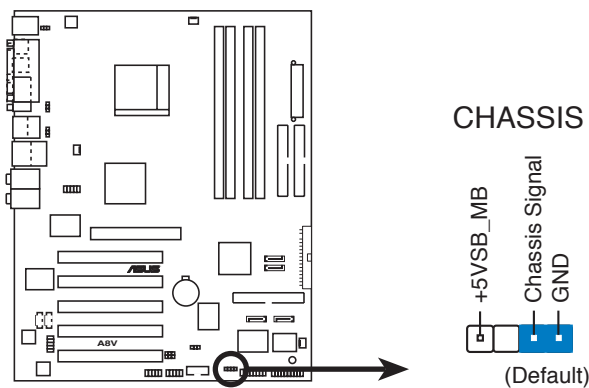

Connecteur Chassis intrusion de la A8V Deluxe

## 15. Connecteur System panel (20-pin PANEL)

Ce connecteur supporte plusieurs fonctions présentes sur les boîtiers.

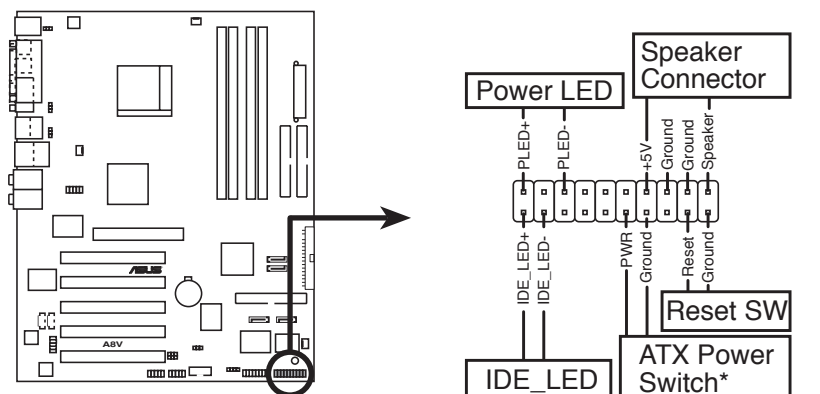

Connecteur système de la A8V Deluxe

\*Nécessite une alimentation ATX



Le connecteur est doté de codes de couleurs pour une configuration plus facile. Reportez-vous à la description des connecteurs ci-dessous pour plus de détails.

- **LED d'alimentation système (Vert / 3 broches PLED)**  
Ce connecteur 3 broches sert pour la LED d'alimentation système. La LED d'alimentation système s'allume lorsque vous allumez le système et clignote lorsqu'il est en veille.
- **Haut parleur d'alerte système (Orange / 4 broches SPEAKER)**  
Ce connecteur 4 broches sert au petit haut-parleur d'alerte du boîtier. Ce petit haut-parleur vous permet d'entendre les bips d'alerte système.
- **Bouton Reset (Bleu / 2 broches RESET)**  
Ce connecteur 2 broches est destiné au bouton "reset" du boîtier. Il sert à redémarrer le système sans l'éteindre.
- **Bouton d'alimentation ATX/Soft-off (Jaune / 2 broches PWRSW)**  
Ce connecteur sert au bouton d'alimentation du système. Apuyez sur le bouton d'alimentation (power) allume le système ou passe le système en mode VEILLE ou SOFT-OFF en fonction des réglages du BIOS. Presser le bouton d'alimentation pendant plus de quatre secondes lorsque le système est allumé éteint le système.
- **Activité HDD (Rouge / 2 broches IDE\_LED)**  
Ce connecteur 2 broches sert à la LED HDD Activity (activité du disque dur). La LED IDE s'allume ou clignote lorsque des données sont lues ou écrites sur le disque dur.

# Chapitre 3

Ce chapitre décrit la séquence de démarrage, les messages vocaux du POST, et les différentes façons d'éteindre le système.

## Démarrer

## Sommaire du chapitre

<b>3.1</b>	<b>Démarrer pour la première fois.....</b>	<b>3-1</b>
<b>3.2</b>	<b>Eteindre l'ordinateur .....</b>	<b>3-2</b>
<b>3.3</b>	<b>ASUS POST Reporter™ .....</b>	<b>3-3</b>

## 3.1 Démarrer pour la première fois

1. Après avoir effectué tous les branchements, refermez le boîtier.
2. Assurez-vous que tous les interrupteurs soient éteints.
3. Connectez le câble d'alimentation au connecteur d'alimentation à l'arrière du boîtier
4. Connectez l'autre extrémité du câble d'alimentation à une prise de courant équipée d'une protection contre les surtensions.
5. Allumez l'ordinateur en suivant cet ordre:
  - a. Moniteur
  - b. Périphériques SCSI externes (en commençant par le dernier sur la chaîne)
  - c. Alimentation système (si vous utilisez une alimentation ATX, vous devrez activer l'interrupteur d'alimentation situé à l'arrière du châssis ainsi qu'appuyer sur l'interrupteur d'alimentation ATX se situant à l'avant du châssis).
6. Après avoir démarré, La LED d'alimentation sur la face avant du boîtier s'allume. Pour les alimentations ATX, La LED Système s'allume lorsque vous pressez l'interrupteur d'alimentation ATX. Si votre moniteur est compatible avec les standards "non polluants" ou s'il possède une fonction d'économie d'énergie, la LED du moniteur peut s'allumer ou passer de la couleur orange à la couleur verte après l'allumage. Le système exécute alors les tests de démarrage (POST). Pendant ces tests, le BIOS envoie des bips ; ou bien envoie des messages additionnels sur l'écran. Si rien ne se produit dans les 30 secondes qui suivent l'allumage du système, le système peut avoir échoué un des tests de démarrage. Vérifiez le paramétrage des cavaliers et les connexions ou appelez l'assistance technique de votre revendeur.
7. Au démarrage, maintenez la touche <Suppr> enfoncée pour avoir accès au menu de configuration du BIOS. Suivez les instructions du chapitre 4.

## 3.2 Eteindre l'ordinateur

### 3.2.1 Utiliser la fonction d'extinction de l'OS

Si vous utilisez Windows® 98SE/ME/2000:

1. Cliquez sur le bouton **Démarrer** puis sur **Eteindre...**
2. Vérifier que l'option **Eteindre** soit sélectionnée, puis cliquez sur **OK** pour éteindre l'ordinateur.
3. L'alimentation doit s'éteindre après que Windows® soit fermé.

Sous Windows® XP:

1. Cliquez sur le bouton **Démarrer** puis sur **Arrêter**.
2. Sélectionnez **Arrêter le système** pour éteindre l'ordinateur.
3. L'alimentation doit s'éteindre après que Windows® soit fermé.

### 3.2.2 Utiliser l'interrupteur double fonction

Lorsque le système fonctionne, presser l'interrupteur d'alimentation pendant moins de 4 secondes passe le système en mode "sleep" ou en mode "soft off" en fonction du paramétrage du BIOS. Presser le bouton pendant plus de 4 secondes passe le système en mode "soft off" quel que soit le réglage du BIOS. Voir la section "4.5 Power Menu (menu d'alimentation)" du chapitre 4 pour plus de détails..

## 3.3 ASUS POST Reporter™

Cette carte mère est livrée avec le contrôleur vocal Winbond permettant de supporter la fonction nommée ASUS POST Reporter™. Elle vous permet d'entendre des messages vocaux lors du POST, vous tenant ainsi informé des différents événements lors du boot. En cas d'échec lors du démarrage du système, vous entendrez un message vocal faisant état de la cause de la défaillance.

Ces messages POST sont personnalisables en utilisant le logiciel Winbond Voice Editor livré avec cette carte mère. Vous pouvez enregistrer vos propres messages pour remplacer ceux inclus par défaut.

### 3.3.1 Messages POST vocaux

Ci-dessous, vous trouverez une liste des messages par défaut et leur signification:

Message POST	Action
No CPU installed	<ul style="list-style-type: none"><li>• Installez un processeur supporté dans le socket. Voir section "2.3 Central Processing Unit (CPU)" pour une liste des processeurs supportés.</li></ul>
System failed CPU test	<ul style="list-style-type: none"><li>• Vérifiez que le CPU soit bien installé.</li><li>• Contactez le centre de support ASUS pour de l'assistance. Reférez-vous aux "Informations de contact ASUS" contenues dans ce manuel.</li></ul>
System failed memory test	<ul style="list-style-type: none"><li>• Installez des DIMMs DDR dans les sockets.</li><li>• Vérifiez que les DIMMs soient correctement installés dans leur socket.</li><li>• Assurez-vous que vos DIMMs ne soient pas défectueuses.</li><li>• Reférez-vous à la section "2.4 System memory" pour les instructions d'installation d'un module DIMM.</li></ul>
System failed VGA test	<ul style="list-style-type: none"><li>• Installez une carte graphique PCI dans un des slots PCI, ou une carte graphique AGP +1.5V dans le slot AGP.</li><li>• Assurez-vous que votre carte VGA ne soit pas défectueuse.</li></ul>
System failed due to CPU	<ul style="list-style-type: none"><li>• Vérifiez les paramètres de votre CPU dans le BIOS et positionnez-les sur les valeurs recommandées. Voir section "4.4 Advanced menu"</li></ul>

Message POST	Action
No keyboard detected	<ul style="list-style-type: none"> <li>• Vérifier que le clavier est bien relié au connecteur PS/2 violet de la carte mère.</li> <li>• Voir section “2.7.1 Connecteurs arrières” pour plus de détails sur l’emplacement de ce connecteur.</li> </ul>
No IDE hard disk detected	<ul style="list-style-type: none"> <li>• Assurez-vous d’avoir connecté un disque dur IDE à l’un des connecteurs IDE de votre carte mère.</li> </ul>
CPU temperature too high	<ul style="list-style-type: none"> <li>• Assurez-vous que le ventilateur CPU fonctionne correctement.</li> </ul>
CPU fan failed	<ul style="list-style-type: none"> <li>• Vérifiez le ventilateur du CPU et assurez-vous qu’il fonctionne lors du démarrage du système.</li> <li>• Assurez-vous que votre ventilateur CPU supporte la fonction de détection de vitesse.</li> </ul>
CPU voltage out of range	<ul style="list-style-type: none"> <li>• Vérifier que votre alimentation n’est pas défectueuse.</li> <li>• Contactez le centre de support ASUS pour de l’assistance. Reférez-vous aux “Informations de contact ASUS” contenues dans ce manuel.</li> </ul>
System completed Power-On Self Test	<ul style="list-style-type: none"> <li>• Aucune action requise</li> </ul>
Computer now booting from operating system	<ul style="list-style-type: none"> <li>• Aucune action requise</li> </ul>



Vous pouvez désactiver ASUS POST Reporter™ dans le BIOS. Voir section “4.4.6 Speech Configuration”.



## 3.3.2 Winbond Voice Editor

Le logiciel Winbond Voice Editor vous permet de customiser les messages vocaux du POST. Installez le logiciel à partir du menu **utilitaires** du CD de support. Voir section “5.2.3 Menu utilitaires” pour plus de détails.



Pour éviter les conflits, ne lancez pas Winbond Voice Editor lors de l'exécution de l'utilitaire ASUS PC Probe.

Suivez ces étapes pour utiliser Winbond Voice Editor.

### Démarrage du programme

Lancez le programme soit à partir de l'icône Winbond Voice Editor de la barre des tâches, soit à partir du menu Démarrer de Windows, sélectionnez **Tous les programmes->Winbond Voice Editor->Voice Editor**.

Le menu principal de Winbond Voice Editor apparaît.

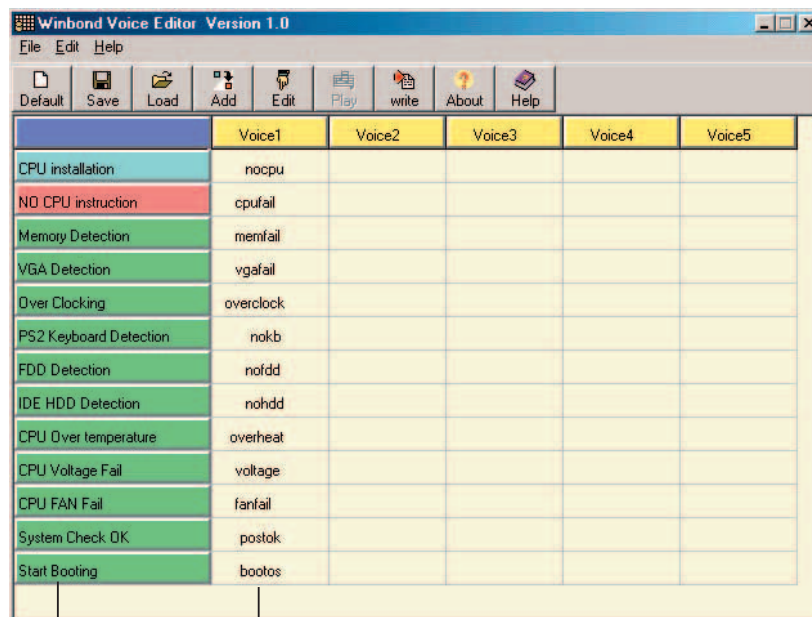

Evènements POST Messages par défaut

### Lecture des fichiers wave par défaut

Pour lire les fichiers wave par défaut, cliquez simplement sur un des événements POST situés sur le côté gauche de l'écran, puis cliquez sur le bouton **Play**.



La langue par défaut est l'anglais.

## Changer la langue par défaut

1. Cliquez sur le bouton **Load** (charger). Une fenêtre affichant les langues disponibles apparaît.
2. Sélectionnez la langue désirée puis cliquez sur **Ouvrir**. Les messages pour la langue sélectionnée apparaissent sur l'écran.

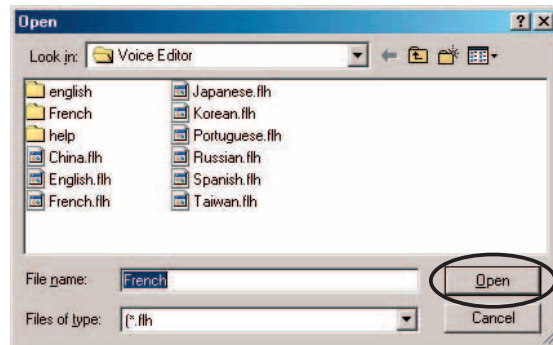

Pour des raisons de taille de fichier, pour certaines langues, tous les événements ne possèdent pas de message correspondant.

3. Cliquez sur le bouton **Write** (écriture) pour mettre à jour l'EEPROM.
4. Cliquez sur **Yes** (oui) lorsque la fenêtre de confirmation apparaît. Au prochain redémarrage de votre ordinateur, les messages POST seront énoncés dans la langue que vous aurez sélectionnée.

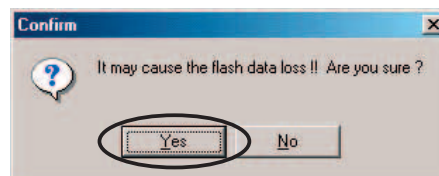

## Personnaliser vos messages POST

Si votre langue n'est pas disponible ou si vous souhaitez enregistrer vos propres messages POST pour remplacer les fichiers wave pré installés, une option de personnalisation des messages est disponible.

Suivez ces étapes pour personnaliser vos messages POST.

1. Lancez Voice Editor et prenez note de la liste des évènements POST situés dans la colonne de gauche de votre écran.
2. Préparez vos messages pour chaque évènement.



---

La taille totale des fichiers compressés ne doit pas excéder 1Mo, prenez donc soin de créer des messages aussi courts que possible.

---

3. Utilisez un logiciel d'enregistrement, tel que Windows Recorder, pour enregistrer vos messages.
4. Sauvegardez les messages au format .WAV. Nous vous recommandons de sauvegarder vos fichiers en faible qualité pour limiter leur taille. Par exemple, utilisez une configuration 8 bit, de qualité mono avec une fréquence d'échantillonnage de 22Khz.



---

Nous vous suggérons de créer un dossier séparé pour vos fichiers wave afin de vous permettre de les localiser plus facilement.

---

5. Depuis l'écran de Voice Editor, cliquez sur le bouton **Add** (ajouter) pour afficher la fenêtre d'ajout d'un fichier wave.
6. Copiez les fichiers wave préalablement enregistrés dans la base de données. Fermer la fenêtre lorsque vous avez terminé.

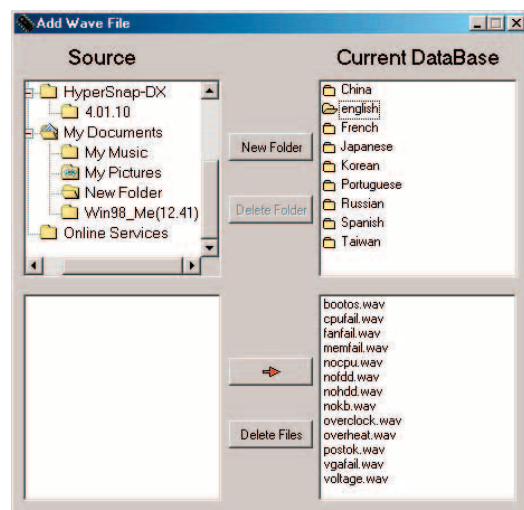

7. Sélectionnez un événement POST depuis l'écran de Voice Editor, puis cliquez sur le bouton **Edit** (éditer). La fenêtre d'édition d'évènements apparaît.
8. Localisez et sélectionnez votre fichier wave de l'évènement puis cliquez sur la flèche située à droite de l'élément **Voice1** (voix 1). Le fichier que vous avez sélectionné apparaît dans le champ sur la droite.
9. Cliquez sur **OK** pour retourner à l'écran principal de Voice Editor.
10. Répétez les étapes 7 à 9 pour les autres évènements.
11. Puis, cliquez sur **Save** (sauvegarder). Une fenêtre apparaît vous demandant de sauvegarder votre configuration.
12. Saisissez un nom de fichier avec une extension **.flh**, puis cliquez sur **Sauvegarder**.
13. Cliquez sur le bouton **Write** (écriture) pour compresser le fichier et le copier dans l'EEPROM.
14. Cliquez sur **Yes** (oui) lorsque la fenêtre de confirmation apparaît.

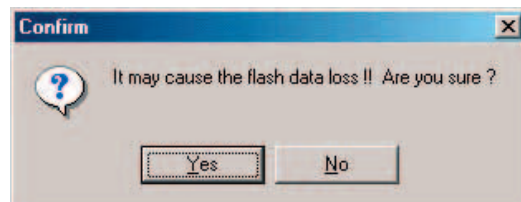
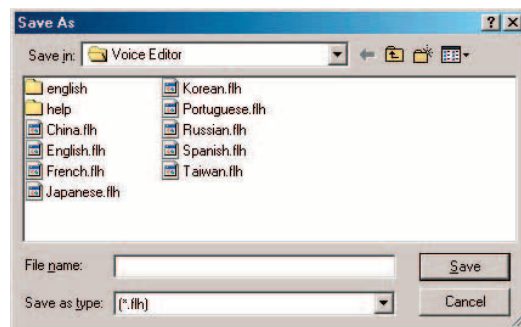
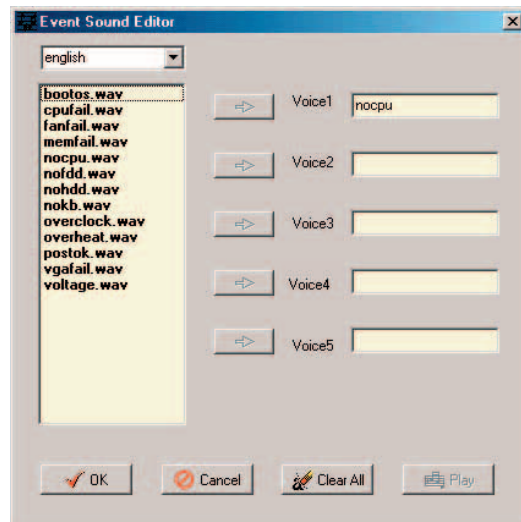

Si vous recevez un message d'erreur vous informant que les fichiers excèdent la taille limite autorisée, effectuez une des opérations suivantes.

- Modifiez vos messages en essayant de les écourter.
- Sauvegardez les fichiers wave en basse qualité.
- Ignorer les évènements les moins fréquents tels que la détection FDD, la détection d'HDD IDE, etc.

# Chapitre 4

Ce chapitre vous explique comment changer les paramètres du système via les menus du Setup du BIOS. Une description des paramètres du BIOS est donnée.

## Le BIOS

## Sommaire du chapitre

4.1	Gérer et mettre à jour votre BIOS .....	4-1
4.2	Le setup du BIOS .....	4-9
4.3	Main menu (menu principal).....	4-12
4.4	Advanced menu (menu avancé) .....	4-15
4.5	Power menu (menu alimentation).....	4-30
4.6	Boot menu (menu de boot).....	4-34
4.7	Exit menu (menu sortie) .....	4-39

## 4.1 Gérer et mettre à jour votre BIOS

Les utilitaires suivants vous permettent de gérer et mettre à jour le Basic Input/Output System (BIOS).

1. ASUS AFUDOS - Mise à jour du BIOS en mode DOS via une disquette de boot.
2. ASUS EZ Flash - Mise à jour du BIOS en utilisant une disquette lors du POST.
3. ASUS CrashFree BIOS 2 - Mise à jour BIOS sous DOS en utilisant une disquette ou le CD de support.
4. ASUS Update - Mise à jour du BIOS en environnement Windows®.

Reportez-vous aux sections correspondantes pour plus de détails sur ces utilitaires.

### Notes importantes



- Sauvegardez une copie du BIOS d'origine de la carte mère sur une disquette bootable au cas où vous deviez restaurer le BIOS. Copiez le BIOS d'origine en utilisant ASUS Update ou AFUDOS.
- Visitez le site web d'ASUS ([www.asus.com](http://www.asus.com)) et téléchargez les derniers fichiers BIOS pour cette carte mère en utilisant l'utilitaire ASUS Update.

### 4.1.1 Créer une disquette bootable

1. Procédez selon l'une des méthodes suivantes pour créer une disquette bootable.

#### Sous DOS

Insérez une disquette de 1.44 Mo dans le lecteur de disquettes. Au prompt, tapez:

```
format A:/S puis appuyez sur <Entrée>.
```

#### Sous Windows® 98SE/ME/XP

- a. Insérez une disquette de 1.44 Mo dans le lecteur de disquettes.
- b. Sous Windows, cliquez sur **Démarrer**, puis sélectionnez **Poste de travail**.
- c. Sélectionnez l'icône du **lecteur de disquette**.
- d. Cliquez sur **Fichier**, puis sélectionnez **Formater**. Une fenêtre de formatage apparaît.
- e. Sous Windows® XP, sélectionnez **Créer une disquette de démarrage MS-DOS**, puis cliquez sur **Démarrer**.

OU

Si vous utilisez Windows® 98SE/ME, sélectionnez l'option **Pleine** à partir du type de format, puis cliquez sur **Démarrer**.

2. Copiez le BIOS d'origine, ou le plus récent, sur la disquette bootable.

## 4.1.2 Utiliser AFUDOS pour mettre à jour le BIOS

Pour mettre à jour le BIOS en utilisant l'utilitaire AFUDOS.EXE:

1. Visitez le site web ASUS pour télécharger les derniers fichiers BIOS pour votre carte mère. Sauvegardez le fichier BIOS sur une disquette bootable.



---

Ecrivez le nom du BIOS sur une feuille de papier. Vous devrez saisir le nom exact du BIOS au prompt DOS.

---

2. Copiez AFUDOS (afudos.exe) du CD de support sur la disquette bootable.
3. Bootez le système depuis la disquette.
4. Au prompt DOS, tapez:

```
afudos /i[filename]
```

où [filename] est le nom du BIOS original ou du BIOS le plus récent, présent sur la disquette.

5. Pressez <Entrée>. L'écran ci-dessous affiche le statut de la procédure de mise à jour.



---

Les écrans de BIOS suivants sont présentés à titre d'exemple. Il se peut que vous n'ayez pas exactement les mêmes informations à l'écran..

---

```
A:\>afudos /iA8V.ROM
AMI Firmware Update Utility - Version 1.10
Copyright (C) 2002 American Megatrends, Inc. All rights reserved.

Reading file ..... done
Erasing flash .... done
Writing flash .... 0x0008CC00 (9%)
```



---

N'éteignez pas le système et ne le réinitialisez pas lors de la mise à jour du BIOS pour éviter toute erreur de boot !

---



L'utilitaire revient au prompt DOS une fois la mise à jour du BIOS finie.

```
A:\>afudos /iA8V.ROM
AMI Firmware Update Utility - Version 1.10
Copyright (C) 2002 American Megatrends, Inc. All rights reserved.

Reading file ..... done
Erasing flash .... done
Writing flash .... 0x0008CC00 (9%)
Verifying flash .. done

A:\>
```

6. Rebootez le système depuis le disque dur.

### 4.1.3 Utiliser AFUDOS pour copier le BIOS à partir du PC

L'utilitaire AFUDOS.EXE peut aussi être utilisé pour copier les paramètres BIOS du système actuel sur une disquette ou un disque dur. La copie peut être utilisée comme sauvegarde en cas de panne ou de corruption du BIOS

Pour copier le BIOS à partir de votre PC en utilisant AFUDOS.EXE:

1. Au prompt DOS, tapez:

```
afudos /o[filename]
```

Où [filename] ne peut contenir plus de huit (8) caractères alpha-numériques pour le nom de fichier principal et trois (3) caractères alpha-numériques pour le nom d'extension.

2. Appuyez sur <Entrée>.



Les écrans de BIOS suivants sont présentés à titre d'exemple. Il se peut que vous n'ayez pas exactement les mêmes informations à l'écran..

Nom de fichier principal    Extension du nom

```
A:\>afudos /oMYBIOS03.ROM
AMI Firmware Update Utility - Version 1.10
Copyright (C) 2002 American Megatrends, Inc. All rights reserved.

Reading flash ..... 0x0008CC00 (9%)
```

3. Par défaut, l'utilitaire copie le BIOS du système en cours sur la disquette. Assurez-vous que la disquette n'est pas protégée en écriture et possède assez d'espace (au moins 600Ko) pour sauvegarder le fichier.

```
A:\>afudos /oMYBIOS03.rom
AMI Firmware Update Utility - Version 1.10
Copyright (C) 2002 American Megatrends, Inc. All rights reserved.

Reading flash ..... done

A:\>
```

Lorsque la procédure de copie est terminée, l'utilitaire retourne à l'invite de commande du DOS.

#### 4.1.4 Utiliser ASUS EZ Flash pour la mise à jour du BIOS

ASUS EZ Flash vous permet de mettre à jour votre BIOS sans avoir besoin de démarrer depuis une disquette bootable et d'utiliser un utilitaire sous DOS. EZ Flash est intégré à la puce du BIOS et est accessible en pressant <Alt> + <F2> lors du Power-On Self Tests (POST).

##### Pour mettre à jour le BIOS en utilisant EZ Flash:

1. Visitez le site web ASUS ([www.asus.com](http://www.asus.com)) pour télécharger le dernier BIOS pour cette carte mère et renommez-le en **A8V.ROM**. Sauvegardez le BIOS sur une disquette.
2. Redémarrez le système.
3. Pour lancer EZ Flash, appuyez sur <Alt+F2> lors du POST pour afficher l'écran ci-dessous.

```
User recovery requested. Starting BIOS recovery...
Checking for floppy...
```



- Un message d'erreur "Floppy not found!" apparaît si aucune disquette n'est trouvée.
- Un message d'erreur "A8V.ROM not found!" apparaît si le bon fichier BIOS n'est pas trouvé. Vérifiez que vous avez bien renommé le fichier BIOS en A8V.ROM

4. Insérez la disquette contenant le fichier BIOS dans le lecteur de disquette. Lorsque le bon BIOS est trouvé, EZ Flash commence à mettre à jour le BIOS et redémarre automatiquement le système une fois le processus terminé.



---

N'ETEIGNEZ PAS le système et ne le redémarrez pas lors de la mise à jour du BIOS ! Vous provoqueriez une défaillance lors du boot !

---

```
User recovery requested. Starting BIOS recovery...
Checking for floppy...
Floppy found!
Reading file "A8V.ROM". Completed.
Start flashing...
Flashed successfully. Rebooting.
```

### 4.1.5 Récupérer le BIOS avec CrashFree BIOS 2

ASUS CrashFree BIOS 2 est un outil de récupération automatique qui permet de récupérer le fichier du BIOS lorsqu'il est défectueux ou qu'il est corrompu lors d'une mise à jour. Vous pouvez mettre à jour un BIOS corrompu en utilisant le CD de support de la carte mère ou la disquette qui contient le BIOS à jour..



- Préparez le CD de support de la carte mère ou la disquette contenant le BIOS mis à jour avant d'utiliser cet utilitaire.
- Si vous avez sauvegardé une copie du BIOS d'origine de la carte mère sur une disquette bootable, vous pouvez aussi utiliser cette disquette pour restaurer le BIOS. Voir section "4.1.1 Créer une disquette bootable."

#### Récupérer le BIOS depuis une disquette:

1. Démarrez le système.
2. Lorsqu'un BIOS corrompu est détecté, l'écran avec le message suivant apparaît.

```
Bad BIOS checksum. Starting BIOS recovery...
Checking for floppy...
```

3. Insérez une disquette contenant le BIOS d'origine ou la dernière version de BIOS pour cette carte mère. Si tous les fichiers nécessaires sont contenus dans la disquette, la procédure de mise à jour du BIOS continue.



---

Assurez-vous que le fichier BIOS contenu dans la disquette a été renommé "A8V .ROM".

---

```
Bad BIOS checksum. Starting BIOS recovery...
Checking for floppy...
Floppy found!
    Reading file "A8V.ROM". Completed.
Start flashing...
```



---

N'ETEIGNEZ PAS le système et ne le redémarrez pas lors de la mise à jour du BIOS ! Vous provoqueriez une défaillance lors du boot.

---

4. Redémarrez le système une fois que l'utilitaire a fini la mise à jour.

### Récupérer le BIOS depuis le CD de support:

1. Démarrez le système.
2. Lorsqu'un BIOS corrompu est détecté, l'écran avec le message suivant apparaît.

```
Bad BIOS checksum. Starting BIOS recovery...
Checking for floppy...
```



---

Si la disquette n'est pas trouvée, l'utilitaire ira automatiquement chercher le BIOS sur le lecteur de CD-ROM.

---

3. Insérez le CD de support dans le lecteur de CD. Le CD de support contient le BIOS d'origine de cette carte mère.

```
Bad BIOS checksum. Starting BIOS recovery...
    Checking for floppy...
    Floppy not found!
        Checking for CD-ROM...
        CD-ROM found.
Reading file "A8V.ROM". Completed.
Start flashing...
```



---

N'ETEIGNEZ PAS le système et ne le redémarrez pas lors de la mise à jour du BIOS ! Vous provoqueriez une défaillance lors du démarrage.

---

4. Redémarrez le système une fois que l'utilitaire a fini la mise à jour.



---

Le fichier BIOS récupéré peut ne pas être le plus récent pour cette carte mère. Visitez le site web ASUS ([www.asus.com](http://www.asus.com)) pour télécharger le dernier fichier BIOS.

---

## 4.1.6 Utilitaire ASUS Update

ASUS Update est un utilitaire qui vous permet de gérer, sauvegarder et mettre à jour le BIOS de la carte mère sous un environnement Windows®. Cet utilitaire est disponible sur le CD de support livré avec la carte mère. ASUS Update nécessite une connexion Internet via un réseau local ou un Fournisseur d'Accès à Internet (FAI).

Pour installer ASUS Update:

1. Insérez le CD de support dans le lecteur CD. Le menu Drivers apparaît.
2. Cliquez sur l'onglet **Utilities**, puis choisissez **Install ASUS Update VX.XX.XX**. Voir page 5-3 pour l'écran du menu **Utilities**.
3. ASUS Update est installé sur votre système.

Pour mettre à jour le BIOS en utilisant ASUS Update:

1. Lancez l'utilitaire depuis Windows en cliquant sur **Démarrer > Tous les programmes > ASUS > ASUSUpdate > ASUSUpdate**. Le menu principal d'ASUS Update apparaît.
2. Sélectionnez la méthode de mise à jour, puis cliquez sur **Next**.

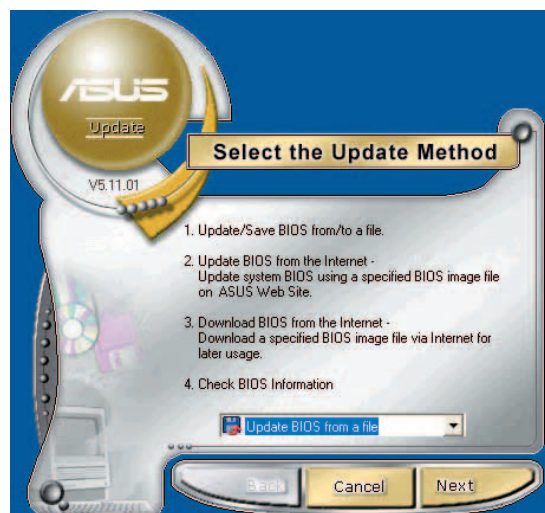

3. Si vous choisissez de mettre à jour/télécharger depuis Internet, sélectionnez le site FTP ASUS le plus proche de chez vous ou cliquez sur **Auto Select**. Cliquez sur **Next**.

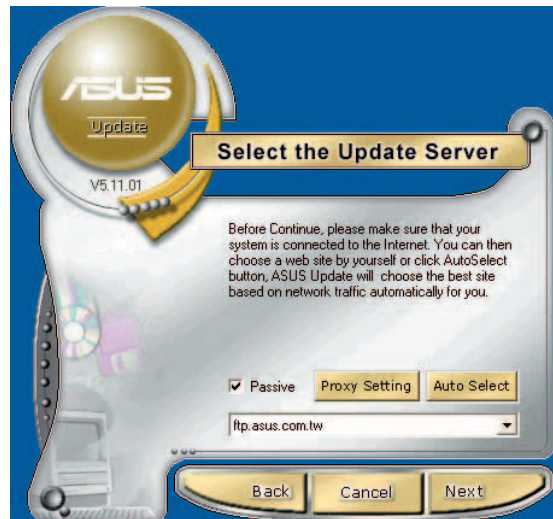

4. Depuis le site FTP choisissez la version du BIOS à télécharger puis cliquez sur **Next**.
5. Suivez les instructions à l'écran pour terminer la mise à jour.

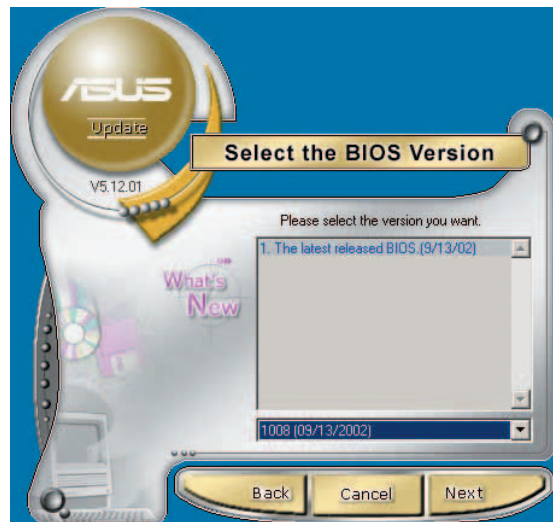

6. Si vous choisissez l'option de mise à jour du BIOS depuis un fichier, une fenêtre apparaît vous demandant de localiser le fichier. Sélectionnez le fichier, cliquez sur **Ouvrir**, puis suivez les instructions apparaissant à l'écran pour terminer la procédure de mise à jour.

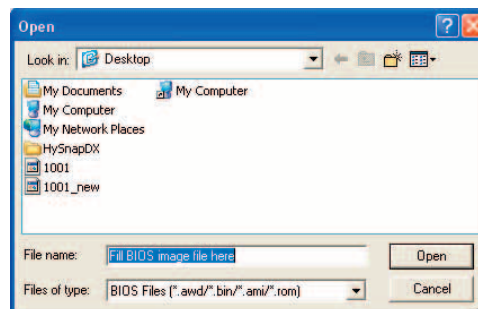

## 4.2 Le setup du BIOS

Cette carte mère dispose d'un chipset programmable que vous pouvez mettre à jour en utilisant l'utilitaire fourni décrit au chapitre "4.1 Gérer et mettre à jour votre BIOS."

Utilisez le Setup du BIOS lorsque vous installez la carte mère, lorsque vous souhaitez reconfigurer le système, ou lorsque vous y êtes invité par le message "Run Setup". Cette section vous explique comment configurer votre système avec cet utilitaire.

Même si vous n'êtes pas invité à entrer dans le BIOS, vous pouvez vouloir changer la configuration de votre ordinateur. Par exemple, il se peut que vous vouliez activer la fonction Mot de passe ou modifier les paramètres de la gestion de l'alimentation. Vous devez pour cela reconfigurer votre système en utilisant le Setup du BIOS de telle sorte que votre ordinateur prenne en compte ces modifications et les enregistre dans la mémoire CMOS RAM de FLASH ROM.

La FLASH ROM de la carte mère stocke l'utilitaire Setup. Lorsque vous démarrez l'ordinateur, le système vous offre la possibilité d'exécuter ce programme. Pressez <Suppr> durant le POST (Power-On Self Test) pour entrer dans le BIOS, sinon, le POST continue ses tests.

Si vous voulez entrer dans le BIOS après le POST, redémarrez le système en appuyant sur <Ctrl> + <Alt> + <Suppr>, ou en pressant le bouton de reset sur le boîtier. Vous pouvez aussi redémarrer en éteignant puis en rallumant le système. Mais choisissez cette méthode uniquement si les deux autres ont échoué.

Le Setup du BIOS a été conçu pour être le plus simple possible à utiliser. Il s'agit d'un programme composé de menus, ce qui signifie que vous pouvez vous déplacer dans les différents sous-menus et faire vos choix parmi les options prédéterminées.



---

Les paramètres par défaut du BIOS de cette carte mère conviennent à la plupart des utilisations pour assurer des performances optimales. Si le système devient instable après avoir modifié un paramètre du BIOS, rechargez les paramètres par défaut pour retrouver compatibilité et stabilité. Choisissez Load Default Settings dans le menu Exit. Voir section "4.7 Exit Menu."

---



- Les écrans de BIOS montrés dans cette section sont des exemples et peuvent ne pas être exactement les mêmes que ceux que vous aurez à l'écran.
  - Visitez le site web ASUS ([www.asus.com](http://www.asus.com)) pour télécharger le BIOS le plus récent pour cette carte mère.
-



## 4.2.1 L'écran de menu du BIOS

Éléments du menu    Barre de menu    Champs de configuration    Aide générale

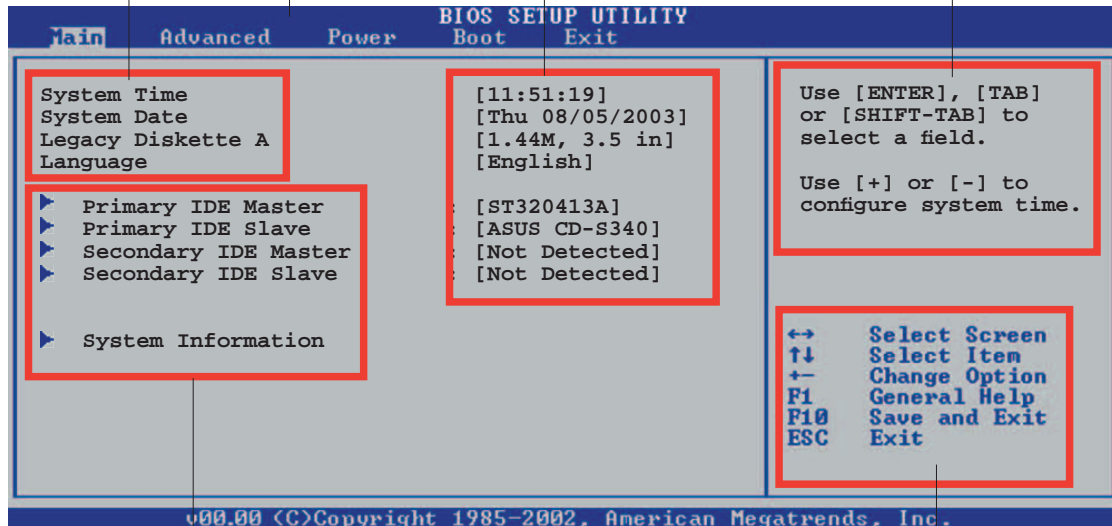

Éléments de sous menu

Touches de navigation

## 4.2.2 Barre de menu

En haut de l'écran se trouve une barre de menu avec les choix suivants:

- |                 |  |
|-----------------|--|
| <b>Main</b>     | Pour modifier la configuration de base du système                        |
| <b>Advanced</b> | Pour modifier des fonctions avancées du système                          |
| <b>Power</b>    | Pour modifier la configuration Advanced Power Management (APM)           |
| <b>Boot</b>     | Pour modifier la configuration de boot                                   |
| <b>Exit</b>     | Pour choisir les options de sortie et charger les paramètres par défaut. |

Pour accéder aux éléments de la barre de menu, pressez les flèches droite ou gauche sur le clavier jusqu'à ce que l'élément désiré soit surligné.

## 4.2.3 Touches de navigation

En bas à droite d'un écran de menu se trouvent les touches de navigation. Utilisez-les pour naviguer dans ce menu et changer les paramètres.



Ces touches peuvent varier d'un menu à l'autre.



## 4.2.4 Eléments de menu

L'élément surligné dans la barre de menu affiche les éléments spécifiques à ce menu. Par exemple, sélectionner **Main** affiche les éléments du menu principal.

Les autres éléments (Advanced, Power, Boot, et Exit) de la barre de menu ont leurs propres menus respectifs.

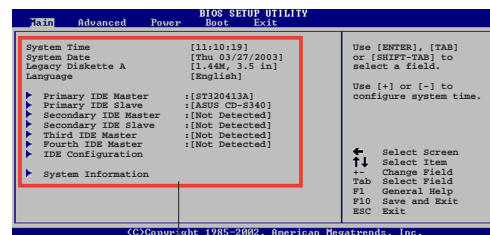

Eléments du menu principal

## 4.2.5 Eléments de sous-menu

Un élément avec un sous-menu est distingué par un triangle précédant l'élément. Pour afficher le sous-menu, choisissez l'élément et pressez <Entrée>.

## 4.2.6 Champs de configuration

Ces champs montrent les valeurs des éléments de menu. Si un élément est configurable par l'utilisateur, vous pourrez changer la valeur de cet élément. Vous ne pourrez pas sélectionner un élément qui n'est pas configurable par l'utilisateur.

Les champs configurables sont mis entre crochets et sont surlignés lorsque sélectionnés. Pour modifier la valeur d'un champs, sélectionnez-le et pressez sur <Entrée> pour afficher une liste d'options. Voir section "4.2.7 Fenêtre Pop-up."

## 4.2.7 Fenêtre Pop-up

Choisissez un élément de menu puis pressez <Entrée> pour afficher une fenêtre portant les options de configuration pour cet élément

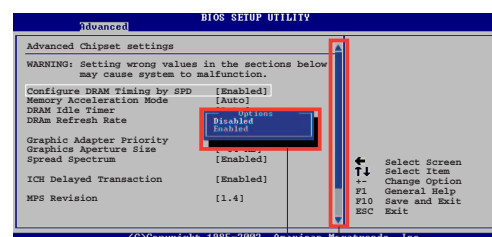

Fenêtre Pop-up

Barre de défilement

## 4.2.8 Barre de défilement

Une barre de défilement apparaît à droite de l'écran de menu lorsque tous les éléments ne peuvent être affichés en une fois à l'écran. Utilisez les flèches pour faire défiler.

## 4.2.9 Aide générale

En haut à droite, une brève description de l'élément sélectionné.

## 4.3 Main menu (menu principal)

Lorsque vous entrez dans le Setup, l'écran suivant apparaît, vous donnant un aperçu des informations de base du système.



Reportez-vous à la section “4.2.1 L'écran de menu du BIOS” pour plus d'informations sur l'écran de menu et sur la façon d'y naviguer.

```
BIOS SETUP UTILITY
Main  Advanced  Power  Boot  Exit

System Time           [11:51:19]
System Date           [Thu 08/05/2003]
Legacy Diskette A    [1.44M, 3.5 in]
Language              [English]

▶ Primary IDE Master   : [ST320413A]
▶ Primary IDE Slave   : [ASUS CD-S340]
▶ Secondary IDE Master : [Not Detected]
▶ Secondary IDE Slave  : [Not Detected]

▶ System Information

Use [ENTER], [TAB]
or [SHIFT-TAB] to
select a field.

Use [+] or [-] to
configure system time.

↔ Select Screen
↑↓ Select Item
← Change Option
F1 General Help
F10 Save and Exit
ESC Exit

v00.00 (C)Copyright 1985-2002, American Megatrends, Inc.
```

### 4.3.1 System Time [xx:xx:xxxx]

Vous permet de régler l'heure du système.

### 4.3.2 System Date [Day xx/xx/xxxx]

Vous permet de régler la date du système.

### 4.3.3 Legacy Diskette A [1.44M, 3.5 in.]

Détermine le type de lecteur de disquette installé. Les options de configuration sont: [Disabled] [360K, 5.25 in.] [1.2M, 5.25 in.] [720K, 3.5 in.] [1.44M, 3.5 in.] [2.88M, 3.5 in.]

### 4.3.4 Language [English]

Vous permet de changer la langue du BIOS en choisissant parmi une liste d'options.

Options de configuration: [Français] [German] [English]

## 4.3.5 Primary and Secondary IDE Master/Slave

En entrant dans le Setup, le BIOS détecte la présence des périphériques IDE. Il y a un sous menu distinct pour chaque périphérique IDE. Choisissez un élément et pressez sur <Entrée> pour en afficher les informations.

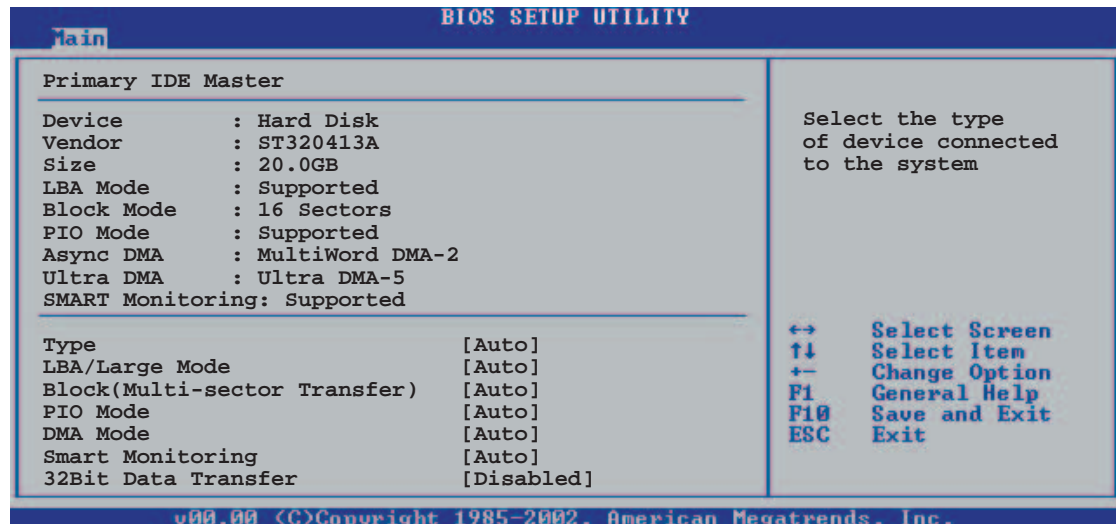

Les valeurs sises aux éléments grisés (Device, Vendor, Size, LBA Mode, Block Mode, PIO Mode, Async DMA, Ultra DMA, and SMART monitoring) sont auto-détectées par le BIOS et ne sont pas configurables. Ces éléments apparaissent N/A si aucun périphérique IDE n'est installé sur le système.

### Type [Auto]

Sélectionne le type de disque IDE. [Auto] permet une sélection automatique du périphérique IDE approprié. Choisissez [CDROM] si vous configurez spécifiquement un lecteur CD-ROM. Choisissez [ARMD] (ATAPI Removable Media Device) si votre périphérique est un ZIP, LS-120, ou MO. Options de configuration: [Not Installed] [Auto] [CDROM] [ARMD]

### LBA/Large Mode [Auto]

Active ou désactive le mode LBA. Passer sur Auto autorise le mode LBA si le périphérique supporte ce mode, et si le périphérique n'était pas précédemment formaté avec le mode LBA désactivé. Options de configuration: [Disabled] [Auto]

### Block (Multi-sector Transfer) [Auto]

Active ou désactive les transferts multi-secteurs. Configuré sur Auto, les transferts de données vers et depuis le périphérique se feront plusieurs secteurs à la fois, si le périphérique supporte la fonction de transfert multi-secteurs. Sur [Disabled], les transferts de données vers et depuis le périphérique se feront secteur par secteur. Options de configuration: [Disabled] [Auto]

### PIO Mode [Auto]

Détermine le mode PIO. Options de configuration: [Auto] [0] [1] [2] [3] [4]

### DMA Mode [Auto]

Sélectionnez le mode DMA. Options de configuration : [Auto]  
[SWDMA0] [SWDMA1] [SWDMA2] [MWDMA0] [MWDMA1] [MWDMA2]  
[UDMA0] [UDMA1] [UDMA2] [UDMA3] [UDMA4] [UDMA5]

### SMART Monitoring [Auto]

Règle le Smart Monitoring, l'Analysis, et la technologie Reporting.  
Options de configuration: [Auto] [Disabled] [Enabled]

### 32Bit Data Transfer [Disabled]

Active ou désactive les transferts de données 32 bits.  
Options de configuration: [Disabled] [Enabled]

## 4.3.6 System Information

Ce menu vous donne un aperçu des spécifications générales du système.  
Le BIOS détecte automatiquement les éléments de ce menu.

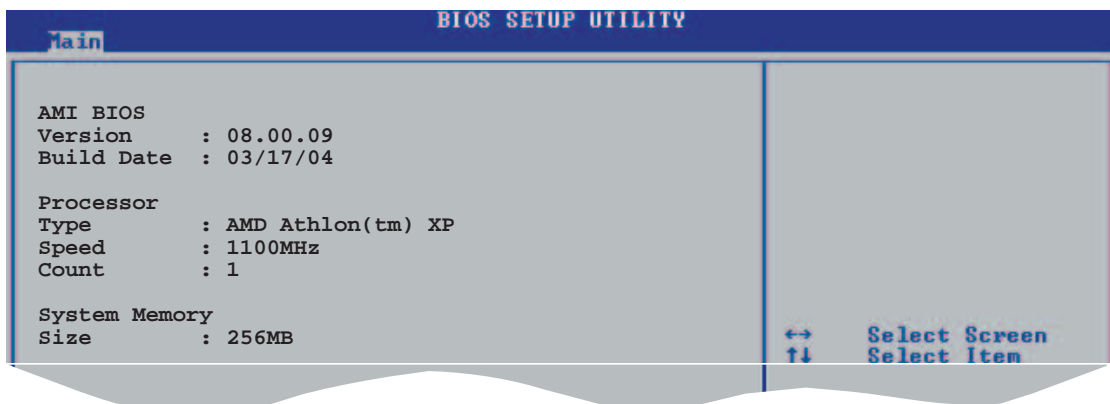

### **AMI BIOS**

Affiche les informations auto-détectées du BIOS.

### **Processor**

Affiche les spécifications auto-détectées du CPU.

### **System Memory**

Affiche la mémoire système auto-détectée.

## 4.4 Advanced menu (menu avancé)

Les éléments du menu Advanced vous permettent de modifier les paramètres du CPU et d'autres composants système.



Prenez garde en changeant les paramètres du menu Advanced. Des valeurs incorrectes risquent d'entraîner un mauvais fonctionnement du système.

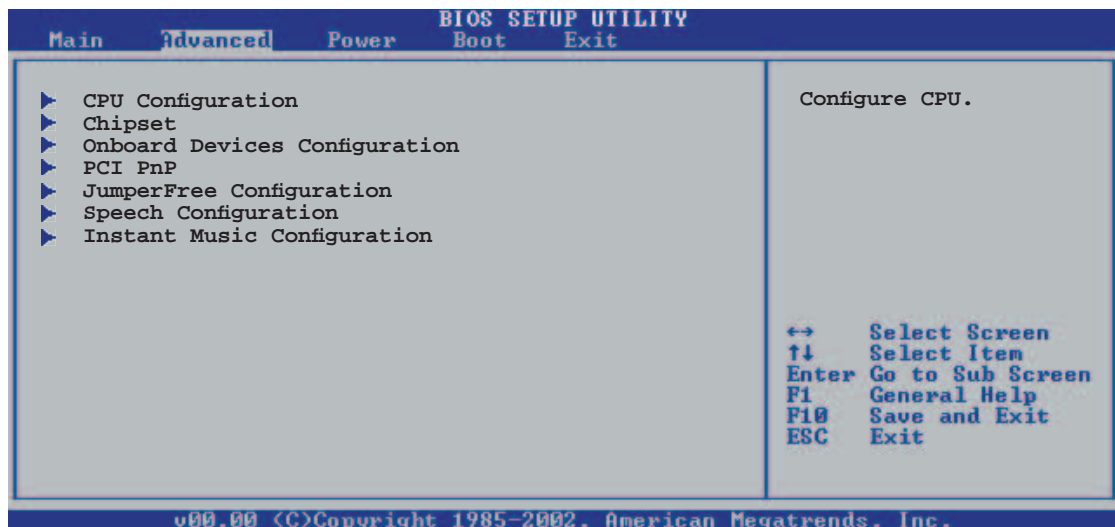

### 4.4.1 CPU Configuration

Les éléments de ce menu affichent les informations liées au CPU que le BIOS détecte automatiquement.

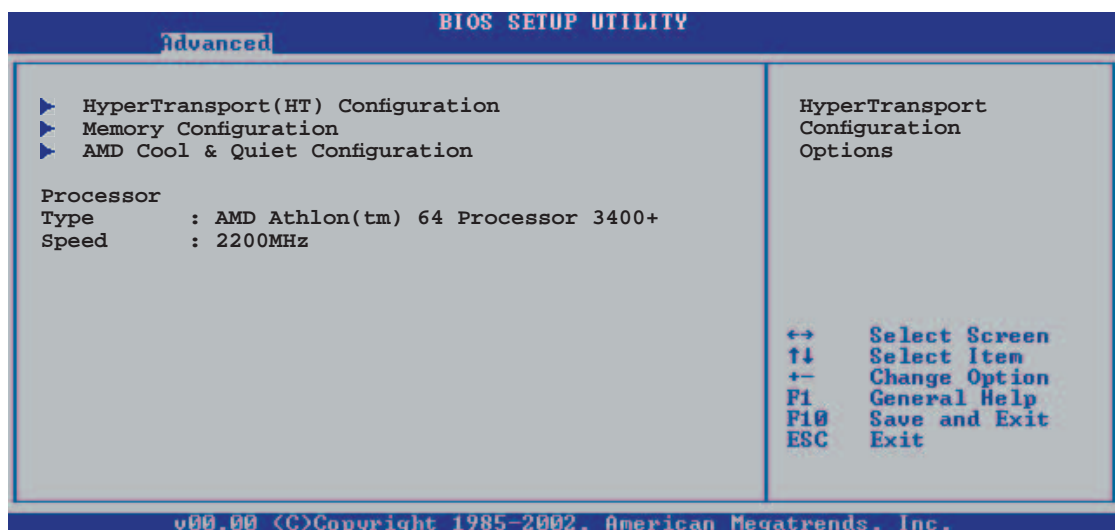

## HyperTransport Configuration

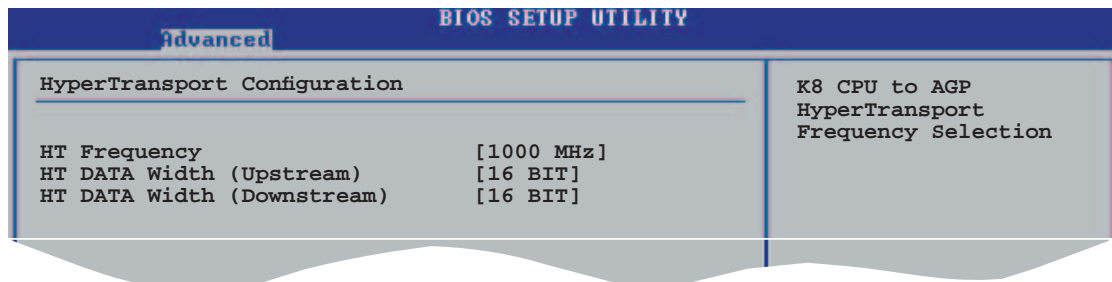

### HT Frequency [1000 MHz]

Vous permet de sélectionner la fréquence de transfert HyperTransport d'un CPU K8 vers AGP. Options de configuration : [200 MHz] [400 MHz] [600 MHz] [800 MHz] [1000 MHz]

### HT DATA Width (Upstream) [16 BIT]

Vous permet de sélectionner la taille d'émission des données HyperTransport. Options de configuration: [16 BIT] [8 BIT]

### HT DATA Width (Downstream) [16 BIT]

Vous permet de sélectionner la taille de réception des données HyperTransport. Options de configuration: [16 BIT] [8 BIT]

## Memory Configuration

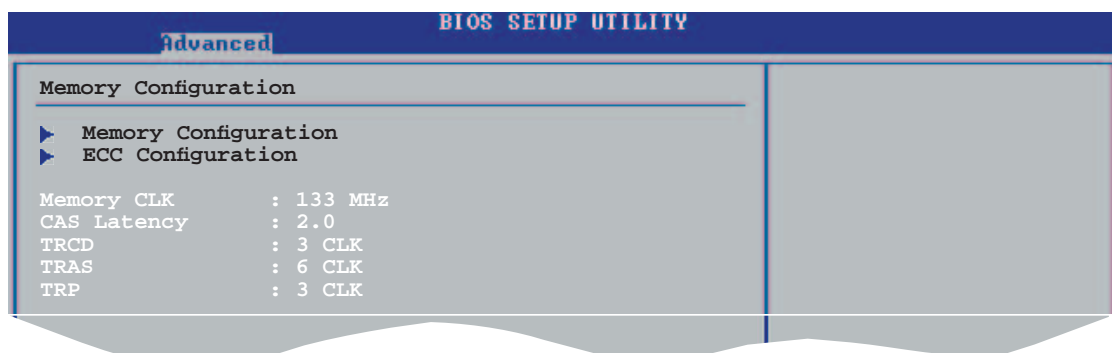

### Memory Configuration

L'élément **Memory configuration** vous permet de changer les paramètres de mémoire. Sélectionnez un élément puis appuyez sur <Entrée> pour afficher le sous-menu.

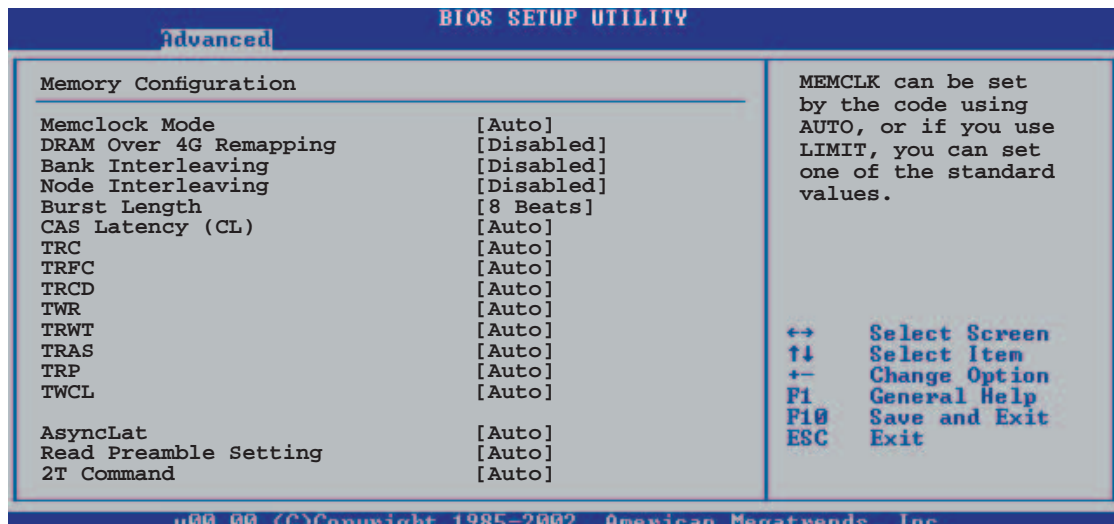

### Memclock Mode [Auto]

Vous permet de régler le mode de fréquence mémoire. Réglez par code en utilisant [Auto] ou sélectionnez [Limit] pour utilisez une des valeurs standard. Options de configuration: [Auto] [Limit]

### DRAM Over 4G Remapping [Disabled]

Activer cet élément lorsque 4 gigaoctets ou plus de DRAM est installée pour remapper le bloc mémoire juste dessous 4G et déplacez-le au dessus 4G. Options de configuration: [Disabled] [Enabled]

### Bank Interleaving [Disabled]

Permet de régler si les accès mémoire peuvent être diffusés sur banques mémoire sur le même noeud ou bien à travers les noeuds, réduisant les conflits d'accès. Options de configuration: [Auto] [Enabled] [Disabled]

### Node Interleaving [Disabled]

Permet de régler si les accès mémoire peuvent être diffusés sur banques mémoire sur le même noeud ou bien à travers les noeuds, réduisant les conflits d'accès. Options de configuration: [Auto] [Disabled]

### Burst Length [8 Beats]

Permet de régler la taille des paquets en beats. Réglez sur 4 Beats lors de l'utilisation d'un DQ 64-bit. Options de configuration: [8 Beats] [4 Beats]

### CAS Latency (CL) [Auto]

Règle le CAS Latency. Options de configuration: [Auto] [2.0] [3.0] [2.5]

### TRC [Auto]

Permet de régler le TRC.

Options de configuration: [Auto] [7 CLK] [8 CLK] [9 CLK] [10 CLK] [11 CLK] [12 CLK] [13 CLK]

#### TRFC [Auto]

Permet de régler le TRFC.

Options de configuration: [Auto] [9 CLK] [10 CLK] [11 CLK] [12 CLK] [13 CLK] [14 CLK] [15 CLK]

#### TRCD [Auto]

Permet de régler le TRCD.

Options de configuration: [Auto] [2 CLK] [3 CLK] [4 CLK] [5 CLK] [6 CLK]

#### TWR [Auto]

Règle le TWR. Options de configuration: [Auto] [2 CLK] [3 CLK]

#### TRWT [Auto]

Permet de régler le TRWT.

Options de configuration: [Auto] [1 CLK] [2 CLK] [3 CLK] [4 CLK] [5 CLK] [6 CLK]

#### TRAS [Auto]

Permet de régler le TRAS.

Options de configuration: [Auto] [5 CLK] [6 CLK] [7 CLK] [8 CLK] [9 CLK] [10 CLK] [11 CLK] [12 CLK] [13 CLK] [14 CLK] [15 CLK]

#### TRP [Auto]

Permet de régler le TRP.

Options de configuration: [Auto] [2 CLK] [3 CLK] [4 CLK] [5 CLK] [6 CLK]

#### TWCL [Auto]

Permet de régler le TWCL.

Options de configuration: [Auto] [1 CLK] [2 CLK]

#### Asynclat [Auto]

Permet de régler l'Asynclat. Options de configuration: [Auto] [4 CLK] [5 CLK] [6 CLK] [7 CLK] [8 CLK] [9 CLK]

#### Read Preamble Setting [Auto]

Permet de régler le Read Preamble en nano secondes.

Options de configuration: [Auto] [2.0 ns] [2.5 ns] [3.0 ns] [3.5 ns] [4.0 ns] [4.5 ns] [5.0 ns] [5.5 ns] [6.0 ns] [6.5 ns] [7.0 ns] [7.5 ns] [8.0 ns] [8.5 ns] [9.0 ns]

#### 2T Command [Auto]

Permet de régler la commande 2T .

Configuration options: [Auto] [Enabled]



## ECC Configuration

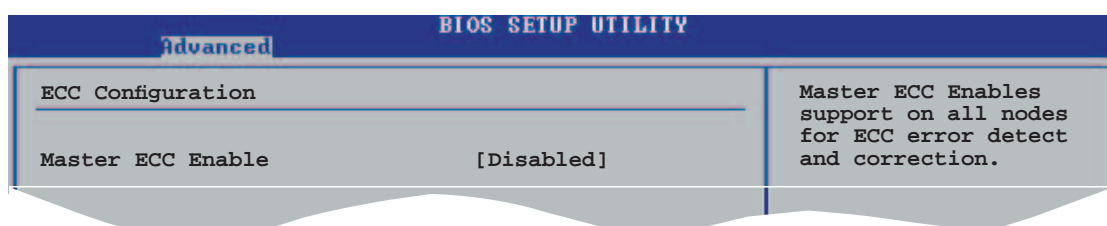

### Master ECC Enable [Disabled]

Active ou désactive le support sur tous les noeuds pour la détection et la correction des erreurs ECC. Options de configuration: [Disabled] [Enabled]



Les éléments suivants n'apparaissent que si l'élément **Master ECC Enable** est réglé sur [Enabled].

### DRAM ECC Enable [Disabled]

Active ou désactive l'option ECC DRAM permettant au matériel de rapporter et corriger automatiquement les erreurs mémoire pour maintenir la stabilité du système. Options de configuration: [Disabled] [Enabled]



Les éléments suivants n'apparaissent que si l'élément **Master ECC Enable** est réglé sur [Enabled].

### **DRAM BG Scrub [60ns]**

Désactive ou règle la fonction de nettoyage de la DRAM qui corrige ou réécrit les erreurs mémoire pour que les prochaines lectures soient correctes. Effectuer cette tâche lorsque la mémoire n'est pas utilisée améliore les performances. Options de configuration: [Disabled] [40ns] [80ns] [160ns] [320ns] [640ns] [1.28us] [2.56us] [5.12us] [10.2us] [20.5us] [41.0us] [81.9us] [163.8us] [327.7us] [655.4us] [1.31ms] [2.62ms] [5.24ms] [10.49ms] [20.97ms] [42.00ms] [84.00ms]

### **DRAM SCRUB REDIRECT [Disabled]**

Règle le système en sorte qu'il corrige immédiatement les erreurs ECC DRAM lorsqu'elles surviennent, même si l'option de nettoyage est activée. Options de configuration: [Disabled] [Enabled]

### **ECC Chip Kill [Disabled]**

Active ou désactive la fonction ECC chip kill.  
Options de configuration: [Disabled] [Enabled]

### L2 Cache BG Scrub [Disabled]

Désactive ou règle la RAM cache L2 pour qu'elle soit corrigée lorsqu'elle est inactive. Options de configuration : [Disabled] [40ns] [80ns] [160ns] [320ns] [640ns] [1.28us] [2.56us] [5.12us] [10.2us] [20.5us] [41.0us] [81.9us] [163.8us] [327.7us] [655.4us] [1.31ms] [2.62ms] [5.24ms] [10.49ms] [20.97ms] [42.00ms] [84.00ms]

### Data Cache BG Scrub [Disabled]

Désactive ou règle la RAM cache L1 pour qu'elle soit corrigée lorsqu'elle est inactive. Options de configuration: [Disabled] [40ns] [80ns] [160ns] [320ns] [640ns] [1.28us] [2.56us] [5.12us] [10.2us] [20.5us] [41.0us] [81.9us] [163.8us] [327.7us] [655.4us] [1.31ms] [2.62ms] [5.24ms] [10.49ms] [20.97ms] [42.00ms] [84.00ms]

## AMD Cool & Quiet Configuration

BIOS SETUP UTILITY	
Advanced	
AMD Cool & Quiet Configuration	Enable/Disable AMD K8 Cool N'Quiet function.
Cool N'Quiet	[Disabled]

### Cool N' Quiet [Disabled]

Vous permet d'activer ou de désactiver la fonction AMD Cool 'n' Quiet!™. Options de configuration: [Enabled] [Disabled]



- Assurez-vous que l'élément ci-dessus soit réglé sur Enabled si vous souhaitez utiliser la fonction AMD CPU Cool 'n' Quiet!™.
- Cette fonction requiert un ensemble ventilateur-dissipateur AMD permettant le monitoring matériel. Si vous avez acheté un ensemble dissipateur-ventilateur séparément, utiliser la fonction ASUS Q-Fan pour ajuster automatiquement la vitesse du ventilateur CPU en accord avec la charge système.

## Processor

Affiche le type de processeur ainsi que sa fréquence..

## 4.4.2 Chipset

Le menu chipset vous permet de modifier les paramètres avancés du chipset. Choisissez un élément et pressez <Entrée> pour afficher le sous-menu.

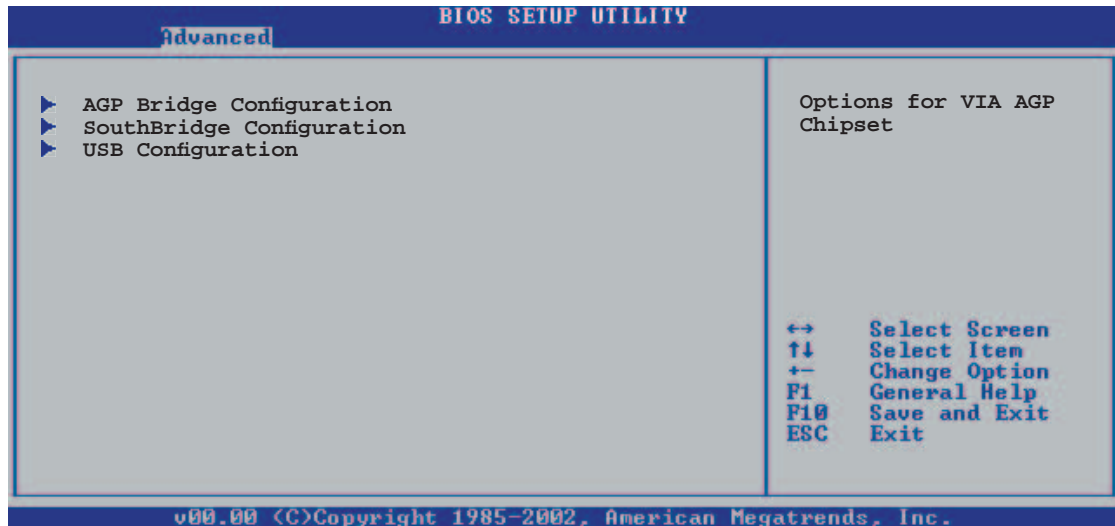

### AGP Bridge Configuration

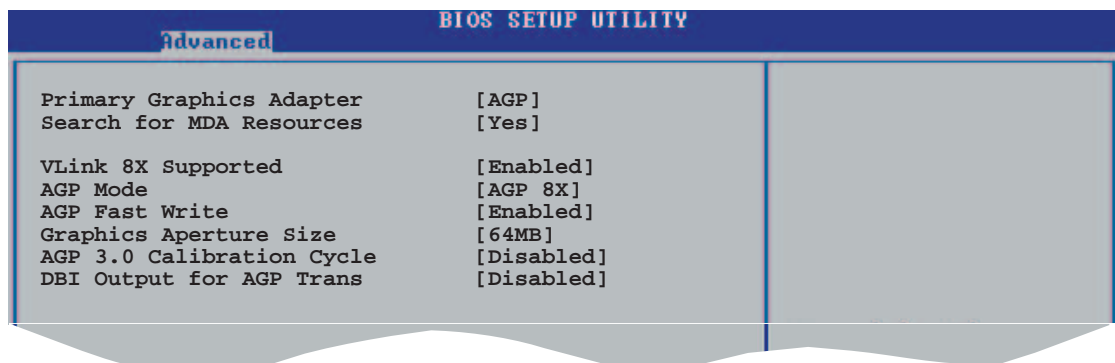

#### Primary Graphics Adapter [AGP]

Change l'ordre de balayage des bus PCI lors de la recherche d'une carte vidéo. Ceci vous permet de sélectionner le type d'affichage prioritaire dans une configuration comprenant de multiples contrôleurs vidéo.

Options de configuration: [PCI] [AGP]

#### Search for MDA Resources [Yes]

Active ou désactive la recherche de ressources MDA.

Options de configuration: [Yes] [No]

#### VLink 8X Supported [Enabled]

Active ou désactive le support VLink 8X.

Options de configuration: [Disabled] [Enabled]

## AGP Mode [AGP 8X]

Vous permet de régler le taux de débit des données de votre carte graphique AGP. Cette carte mère supporte l'interface AGP 8X qui permet des taux de transferts à 2.12Go/s. Les options de configuration varient selon la vitesse de votre carte AGP installée. Si vous avez installé une carte graphique AGP 8X, les options de configuration sont les suivantes: [8X] [4X] ou si vous avez installé une carte graphique AGP 4X, les options de configuration sont: [4X] [2X].

## AGP Fast Write [Enabled]

Active ou désactive la fonction the AGP Fast Write.  
Options de configuration: [Disabled] [Enabled]

## Graphics Aperture Size [64MB]

Vous permet de sélectionner la taille de la mémoire mappée pour les données graphiques AGP. Options de configuration: [32MB] [64MB] [128MB] [256MB]

## AGP 3.0 Calibration Cycle [Disabled]

Active ou désactive la fonction AGP 3.0 Calibration cycle.  
Options de configuration: [Disabled] [Enabled]

## DBI Output for AGP Trans [Disabled]

Active ou désactive la sortie DBI pour AGP trans.  
Options de configuration: [Disabled] [Enabled]

## SouthBridge Configuration

Cet élément du menu vous permet de changer les fonctions liées au Southbridge. Sélectionnez un élément puis appuyez sur <Entrée> to pour afficher les options de configuration.

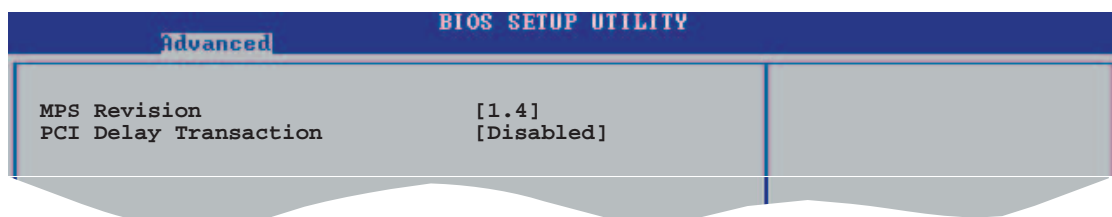

## MPS Revision [1.4]

Règle la valeur de révision MPS. Options de configuration: [1.1] [1.4]

## PCI Delay Transaction [Disabled]

Active ou désactive la fonction PCI Delay transaction. Options de configuration: [Disabled] [Enabled]

## USB Configuration

Les éléments de ce menu vous permettent de modifier les fonctions liées à l'USB. Choisissez un élément puis pressez <Entrée> pour afficher les options de configuration.

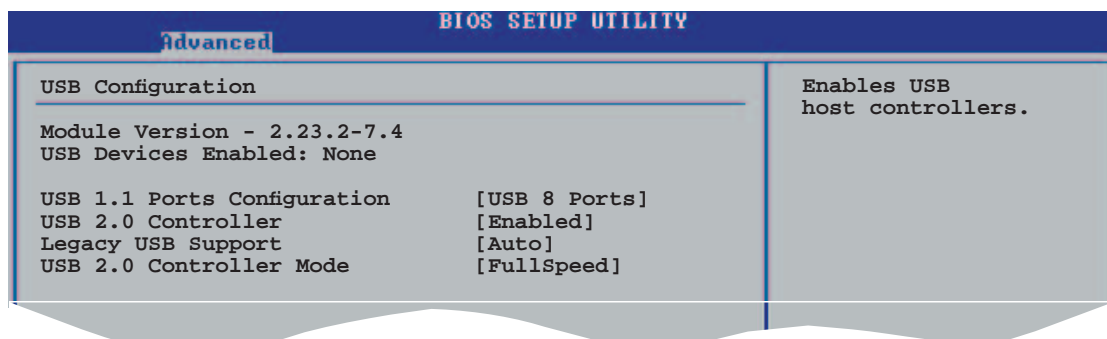

Les éléments Module Version et USB Devices Enabled affichent les valeurs auto-détectées. Si aucun périphérique USB n'est détecté, l'élément affiche [None].

### USB 1.1 Ports Configuration [USB 8 Ports]

Vous permet de configurer le nombre de ports USB à activer.

Configuration options: [Disabled] [USB 2 Ports] [USB 4 Ports] [USB 6 Ports] [USB 8 Ports]

### USB 2.0 Controller [Enabled]

Vous permet d'activer ou de désactiver le contrôleur de ports USB 2.0.

Options de configuration : [Disabled] [Enabled]

### Legacy USB Support [Auto]

Vous permet d'activer ou de désactiver le support des périphériques USB pour les OS legacy. Passer sur [Auto] permet au système de détecter la présence de périphériques USB au démarrage. Si détecté, le mode contrôleur USB legacy est activé. Si aucun périphérique USB n'est détecté, le support USB legacy est désactivé.

Options de configuration: [Disabled] [Enabled] [Auto]

### USB 2.0 Controller Mode [FullSpeed]

Vous permet de configurer le contrôleur USB 2.0 en mode HiSpeed (480 Mbps) ou Full Speed (12 Mbps). Options de configuration: [HiSpeed ] [Full Speed]

## 4.4.3 Configuration des périphériques embarqués

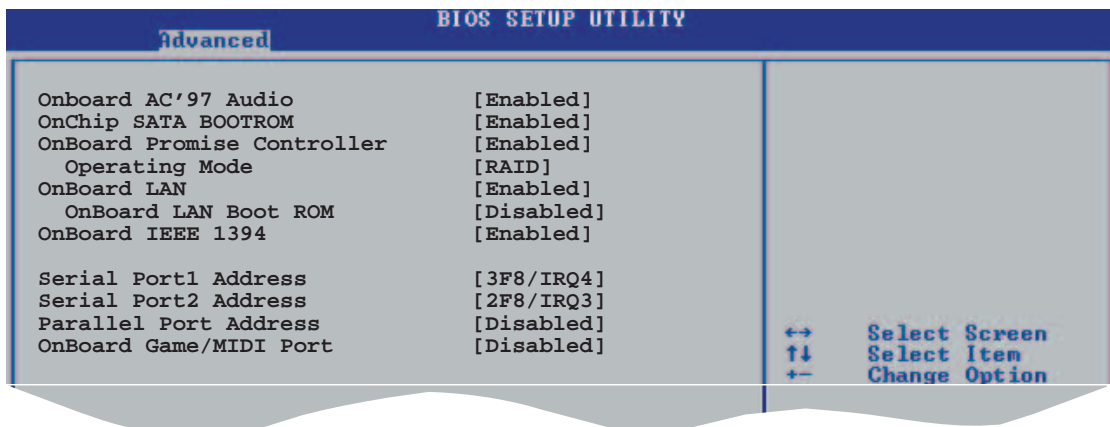

### OnBoard AC'97 Audio [Enabled]

[Auto] permet au BIOS de détecter si vous utiliser ou non un périphérique audio. Si un périphérique audio est détecté, le contrôleur audio embarqué est activé; si aucun périphérique audio n'est détecté, le contrôleur est désactivé. Options de configuration : [Disabled] [Enabled]

### OnChip SATA Boot ROM [Enabled]

Vous permet d'activer ou de désactiver la fonction Onchip Serial ATA boot ROM. Options de configuration: [Disabled] [Enabled]

### OnBoard Promise Controller [Enabled]

Vous permet d'activer ou de désactiver le contrôleur RAID Promise® embarqué. Options de configuration: [Disabled] [Enabled]

#### Operating Mode [RAID Mode]

Cet élément règle le mode d'opération du contrôleur Promise. Cet élément n'apparaît que si l'élément Onboard Promise Controller est réglé sur Enabled. Options de configuration: [RAID Mode] [IDE Mode]

### OnBoard LAN [Enabled]

Vous permet d'activer ou de désactiver le contrôleur LAN embarqué. Options de configuration: [Disabled] [Enabled]

#### OnBoard LAN Boot ROM [Disabled]

Vous permet d'activer ou de désactiver l'option ROM du contrôleur LAN. Options de configuration: [Disabled] [Enabled]

### **OnBoard IEEE 1394 [Enabled]**

Vous permet d'activer ou de désactiver le contrôleur IEEE1394 embarqué.

Options de configuration : [Disabled] [Enabled]

### **Serial Port1 Address [3F8/IRQ4]**

Vous permet de choisir l'adresse du Serial Port1.

Options de configuration: [Disabled] [3F8/IRQ4] [3E8/IRQ4] [2E8/IRQ3]

### **Serial Port2 Address [2F8/IRQ3]**

Vous permet de choisir l'adresse du Serial Port2.

Options de configuration: [Disabled] [2F8/IRQ3] [3E8/IRQ4] [2E8/IRQ3]

### **Parallel Port Address [378]**

Vous permet de choisir l'adresse du port parallèle.

Options de configuration: [Disabled] [378] [278] [3BC]

#### Parallel Port Mode [Normal]

Vous permet de choisir le mode du port parallèle.

Options de configuration: [Normal] [Bi-directional] [EPP] [ECP]

#### ECP Mode DMA Channel [DMA3]

N'apparaît que quand **Parallel Port Mode** est passé sur [ECP]. Cet élément vous permet de régler le Parallel Port ECP DMA.

Options de configuration: [DMA0] [DMA1] [DMA3]

#### EPP Version [1.9]

Vous permet de choisir la version EPP du port parallèle. Cet élément n'apparaît que lorsque **Parallel Port Mode** est réglé sur **EPP**.

Options de configuration: [1.9] [1.7]

#### Parallel Port IRQ [IRQ7]

Options de configuration: [IRQ5] [IRQ7]

### **Onboard Game/MIDI Port [Disabled]**

Active ou désactive le port Jeu/MIDI embarqué.

Options de configuration: [Disabled] [Enabled]



## 4.4.4 PCI PnP

L'élément PCI PnP vous permet de changer les paramètres avancés des périphériques PCI/PnP. Le menu inclut le réglage des ressources IRQ et DMA pour chaque périphérique PCI/PnP ou ISA legacy, et de régler la taille du bloc mémoire pour les périphériques ISA legacy.



Prenez garde en changeant les paramètres des menus PCI PnP. De mauvaises valeurs risquent d'entraîner des dysfonctionnements systèmes.

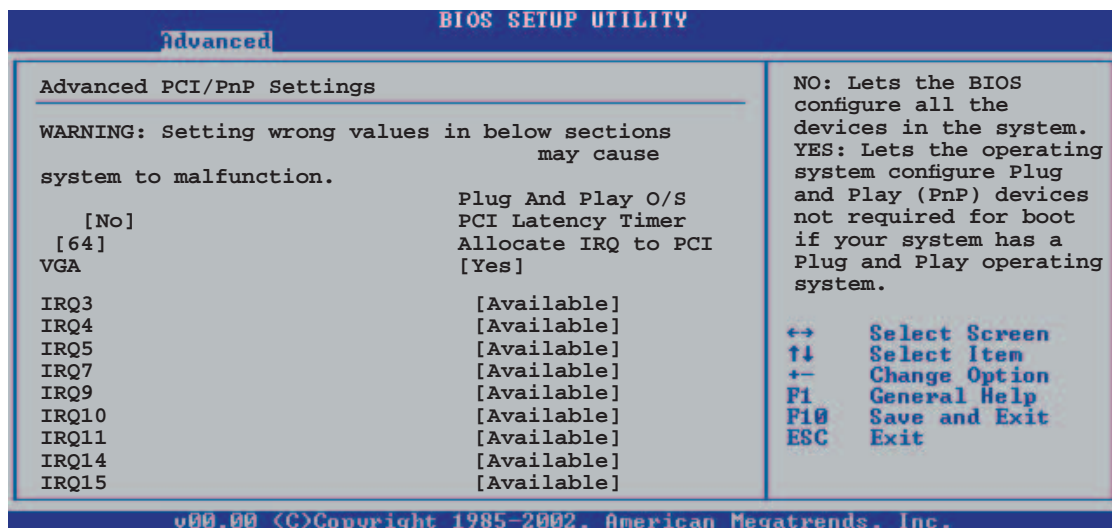

### Plug and Play O/S [No]

Sur [No], le BIOS configure tous les périphériques du système. Sur [Yes] et si vous installez un OS Plug and Play, le système d'exploitation configure les périphériques Plug and Play non requis par le boot. Options de configuration: [No] [Yes]

### PCI Latency Timer [64]

Vous permet de sélectionner la valeur en unités des fréquences PCI des périphériques PCI pour l'élément PCI latency timer. Options de configuration: [32] [64] [96] [128] [160] [192] [224] [248]

### Allocate IRQ to PCI VGA [Yes]

Sur [Yes], le BIOS assigne un IRQ à la carte VGA PCI si la carte nécessite un IRQ. Sur [No], le BIOS n'assigne pas d'IRQ à la carte VGA PCI même si nécessaire. Options de configuration: [Yes] [No]



## Palette Snooping [Disabled]

Sur [Enabled], la fonction de palette snooping informe les périphériques PCI qu'un périphérique graphique ISA est installé dans le système afin que ce dernier puisse fonctionner correctement.

Options de configuration: [Disabled] [Enabled]

## IRQ xx [Available]

Réglé sur [PCI Device], l'IRQ spécifiée est libre pour l'usage de périphériques PCI/PnP. Une fois sur [Available], l'IRQ est réservé pour les périphériques ISA legacy. Options de configuration: [Available] [Reserved]

## 4.4.5 JumperFree Configuration

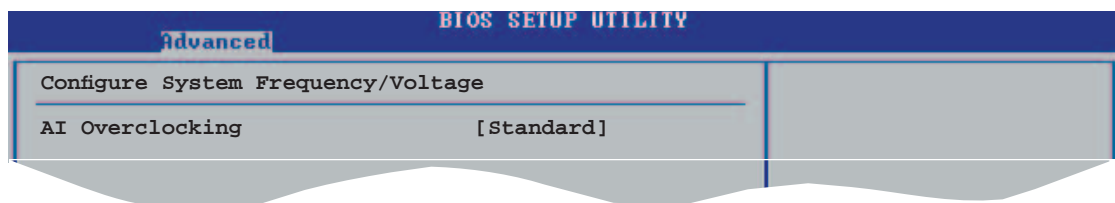

## AI Overclocking [Standard]

Permet la sélection des options d'overclocking CPU pour parvenir à la fréquence interne désirée du CPU. Choisissez l'un des pré-réglages d'overclocking. Options de configuration: [Auto] [Manual] [Standard] [Overclock 3%] [Overclock 5%] [Overclock 7%] [Overclock 10%] [Adaptive Overclocking]



L'élément suivant n'apparaît que si **AI Overclocking** est passé sur [Manual].

## CPU FSB Frequency [200MHz]

Vous permet d'ajuster la fréquence d'opération du CPU et du FSB.

Options de configuration: [200MHz] [201 MHz] ~ [300MHz]



Choisir une fréquence DRAM très élevée risque de rendre le système instable ! Si cela se produisait, revenez aux paramètres par défaut.

## CPU Speed/Voltage Setting [Auto]

Vous permet de régler une tension spécifique CPU VCore.

Options de configuration: [Auto] [Manual]

### **CPU Speed [800 MHz]**

Vous permet de régler manuellement la vitesse du CPU. Les options de configuration varient selon la vitesse du CPU installé. Cet élément n'apparaît que si l'élément **CPU Speed/Voltage Setting** est réglé sur [Manual].

### **CPU Voltage [1.450 V]**

Vous permet de régler manuellement la tension du CPU. Les options de configuration varient selon la vitesse du CPU installé. Cet élément n'apparaît que si l'élément **CPU Speed/Voltage Setting** est réglé sur [Manual].



---

Choisir une tension CPU trop basse risque de poser des problèmes de boot !

---

### **DDR Voltage [Auto]**

Vous permet de détecter automatiquement ou de sélectionner à partir d'une liste la tension d'opération de la DDR. Options de configuration: [Auto] [2.6V] [2.7V] [2.8V]

### **AGP Voltage [1.5V]**

Ajuste les paramètres de tension AGP.  
Options de configuration: [1.5V] [1.6V]

### **V-Link Voltage [2.5V]**

Ajuste les paramètres de tension V-Link. Options de configuration: [2.5V] [2.6V]



---

L'élément suivant n'apparaît que si le champ **AI Overclocking** est réglé sur [Adaptive Overclocking].

---

### **Adaptive Overclocking [3%]**

Vous permet de régler le pourcentage d'overclocking.  
Options de configuration: [3%] [5%] [8%] [17%]



---

Sélectionner un pourcentage d'overclocking très élevé peut rendre le système instable ! Si cela se produit, appuyez sur le bouton d'alimentation pendant plus de 4 secondes pour éteindre le système. Puis rebootez pour accéder au BIOS et rétablir les paramètres par défaut.

---

## 4.4.6 Speech Configuration

Advanced		BIOS SETUP UTILITY
Speech Option		Disabled/Enable Speech
Speech Post Reporter	[Enabled]	
Report IDE Error	[Disabled]	
Report System Checking	[Disabled]	
Report System Booting	[Disabled]	

### Speech POST Reporter [Enabled]

Vous permet d'activer ou de désactiver la fonction ASUS Speech POST Reporter™. Options de configuration: [Disabled] [Enabled]



L'élément suivant n'apparaît que si le champ **Speech POST Reporter™** est réglé sur [Enabled].

### Report IDE Error [Disabled]

Active ou désactive la fonction Report IDE Error.  
Options de configuration: [Disabled] [Enabled]

### Report System Checking [Disabled]

Active ou désactive la fonction Report System Checking.  
Options de configuration: [Disabled] [Enabled]

### Report System Booting [Disabled]

Active ou désactive la fonction Report System Booting.  
Options de configuration: [Disabled] [Enabled]

## 4.4.7 Instant Music Configuration

Advanced		BIOS SETUP UTILITY
Instant Music Option		
Instant Music	[Disabled]	If enabled, power up by PS/2 keyboard function will be disabled.

### Instant Music [Disabled]

Active ou désactive la fonction Instant Music du BIOS.  
Options de configuration: [Disabled] [Enabled]



Quand Instant Music est activé, la fonction power up du clavier PS/2 est automatiquement désactivée. Voir page 5-9 pour plus de détails.

### Instant Music CD-ROM Drive [IDE Secondary Master]

Vous permet de sélectionner le lecteur de CD-ROM que vous souhaitez utiliser pour la lecture de CD Instant Music. Options de configuration: [IDE Primary Master] [IDE Primary Slave] [IDE Secondary Master] [IDE Secondary Slave]



L'élément ci-dessus n'apparaît que si vous avez activé l'option Instant Music.

## 4.5 Power menu (menu alimentation)

Les éléments du menu Power vous permettent de changer les paramètres de l'ACPI et Advanced Power Management (APM). Choisissez un élément puis pressez <Entrée> pour afficher les options de configuration.

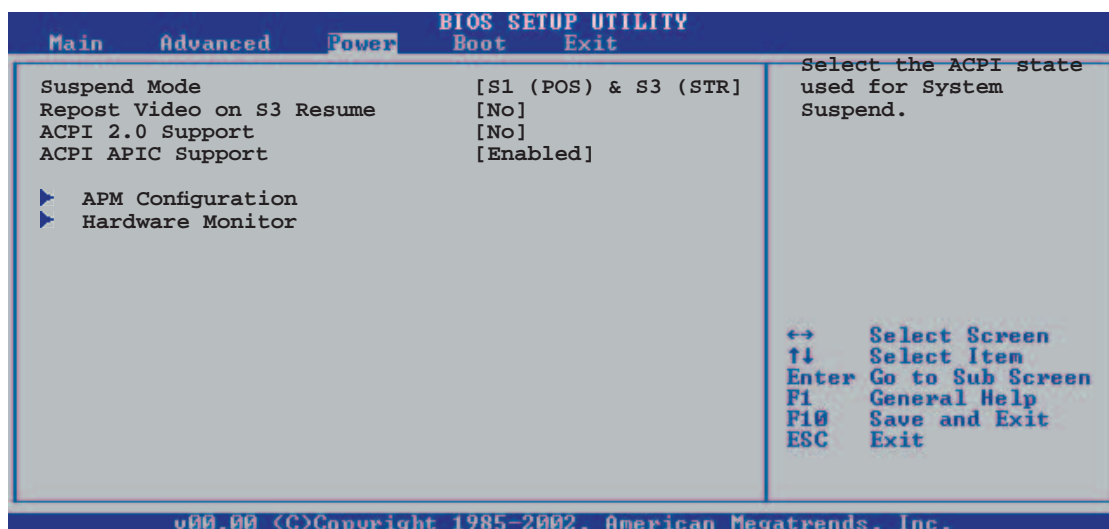

### 4.5.1 Suspend Mode [S1 (POS) & S3 (STR)]

Vous permet de sélectionner l'état de l'Advanced Configuration and Power Interface (ACPI) à utiliser. Options de configuration: [S1 (POS) Only] [S3 Only] [S1 (POS) & S3 (STR) Auto]

### 4.5.2 Repost Video on S3 Resume [No]

Sert à invoquer le VGA BIOS POST à la reprise S3/STR. Options de configuration: [No] [Yes]

### 4.5.3 ACPI 2.0 Support [No]

Vous permet d'ajouter plus de tables pour les spécifications Advanced Configuration and Power Interface (ACPI) 2.0.

Options de configuration: [No] [Yes]

### 4.5.4 ACPI APIC Support [Enabled]

Vous permet d'activer ou de désactiver le support de l'Advanced Configuration et Power Interface (ACPI) dans l'Application-Specific Integrated Circuit (ASIC). Options de configuration: [Disabled] [Enabled]

### 4.5.5 APM Configuration

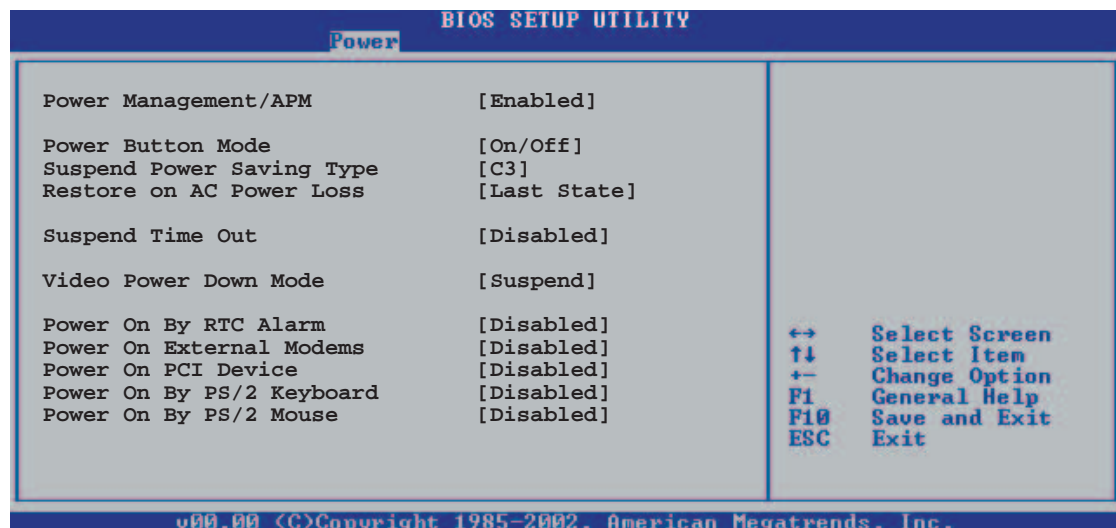

#### Power Management/APM [Enabled]

Active ou désactive la fonction Advanced Power Management (APM).

Options de configuration: [Disabled] [Enabled]



Les éléments suivants apparaissent lorsque l'élément Power Management/APM est défini sur [Enabled].

#### Power Button Mode [On/Off]

Permet au système de passer en mode On/Off ou en veille lorsque le bouton "power" est pressé. Options de configuration: [On/Off] [Suspend]

#### Suspend Power Saving Type [C3]

Règle la fonction Suspend Power Saving. Options de configuration: [C3] [S1]

### **Restore on AC Power Loss [Last State]**

Réglé sur Power Off, le système passera en mode “off” après une perte de courant alternatif. Sur Power On, le système passe sur “on” après une perte de courant alternatif. Sur Last State, le système passera soit en mode “off” soit en mode “on” , en fonction du dernier état avant la perte de courant alternatif.

Options de configuration: [Power Off] [Power On] [Last State]

### **Suspend Time Out [Disabled]**

Vous permet de sélectionner le temps spécifique au bout duquel le système passe en mode suspend. Options de configuration: [Disabled] [1 Min] [2 Min] [4 Min] [8 Min] [10 Min] [20 Min] [30 Min] [40 Min] [50 Min] [60 Min]

### **Video Power Down Mode [Suspend]**

Vous permet de sélectionner le mode video power down.

Options de configuration: [Disabled] [Suspend]

### **Power On By RTC Alarm [Disabled]**

Vous permet d’activer ou de désactiver le RTC pour générer un évènement de réveil. Lorsque cet élément est régler sur Enabled, les éléments RTC Alarm Date, RTC Alarm Hour, RTC Alarm Minute, et RTC Alarm Second apparaissent avec des réglages de valeur. Cette fonction requiert une alimentation ATX fournissant au moins 1A sur le +5VSB.

Options de configuration: [Disabled] [Enabled]

### **Power On External Modems [Disabled]**

Ceci permet un réglage sur [Enabled] ou [Disabled] pour allumer l’ordinateur lorsque le modem externe reçoit un appel lorsque l’ordinateur est en mode “Soft-off”. Options de configuration: [Disabled] [Enabled]



---

L’ordinateur ne peut pas recevoir ou transmettre des données tant que l’ordinateur et les applications ne sont pas pleinement fonctionnels.

Ainsi, une connexion ne peut pas être réalisée au premier essai.

Eteindre puis rallumer un modem externe lorsque l’ordinateur est éteint lance une procédure d’initialisation qui allume le système.

---

### **Power On PCI Device [Disabled]**

Vous permet d’activer ou de désactiver le PME# pour générer un évènement de réveil. Cette fonction requiert une alimentation ATX fournissant au moins 1A sur le +5VSB. Options de configuration: [Disabled] [Enabled]

## Power On By PS/2 Keyboard [Disabled]

Vous permet d'utiliser des touches spécifiques du clavier pour allumer le système. Cette fonction nécessite une alimentation ATX délivrant au moins 1A sur le +5VSB. Options de configuration: [Disabled] [Enabled]

## Power On By PS/2 Mouse [Disabled]

Réglé sur [Enabled], ce paramètre vous permet d'utiliser la souris PS/2 pour allumer le système. Cette fonction nécessite une alimentation ATX délivrant au moins 1A sur le +5VSB.

Options de configuration: [Disabled] [Enabled]

## 4.5.6 Hardware Monitor (surveillance matérielle)

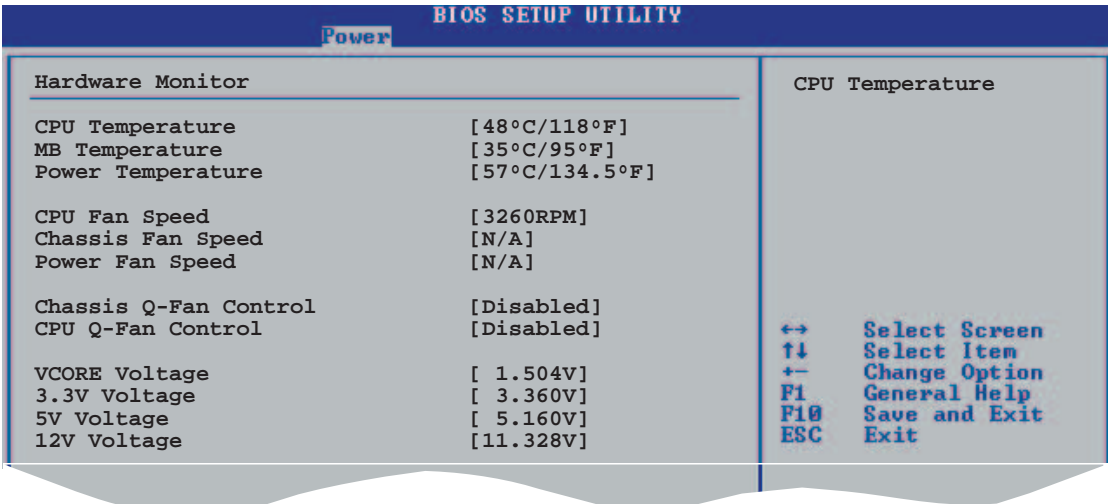

The screenshot shows the BIOS Setup Utility interface with the 'Power' menu selected. The 'Hardware Monitor' section is active, displaying various system metrics. The 'CPU Temperature' section is highlighted, showing CPU, MB, and Power temperatures. The 'CPU Fan Speed' section shows CPU, Chassis, and Power fan speeds. The 'Chassis Q-Fan Control' and 'CPU Q-Fan Control' are both set to [Disabled]. The 'V CORE Voltage' section shows 1.504V, 3.3V Voltage is 3.360V, 5V Voltage is 5.160V, and 12V Voltage is 11.328V. A legend in the bottom right corner explains the navigation keys: left and right arrows for 'Select Screen', up and down arrows for 'Select Item', '+' and '-' for 'Change Option', F1 for 'General Help', F10 for 'Save and Exit', and ESC for 'Exit'.

BIOS SETUP UTILITY	
Power	
Hardware Monitor	
CPU Temperature	[ 48°C/118°F]
MB Temperature	[ 35°C/95°F]
Power Temperature	[ 57°C/134.5°F]
CPU Fan Speed	[ 3260RPM]
Chassis Fan Speed	[N/A]
Power Fan Speed	[N/A]
Chassis Q-Fan Control	[Disabled]
CPU Q-Fan Control	[Disabled]
V CORE Voltage	[ 1.504V]
3.3V Voltage	[ 3.360V]
5V Voltage	[ 5.160V]
12V Voltage	[11.328V]

←→ Select Screen  
↑↓ Select Item  
+- Change Option  
F1 General Help  
F10 Save and Exit  
ESC Exit

**CPU Temperature [xxx °C/xxx °F]**

**MB Temperature [xxx °C/xxx °F]**

**Power Temperature [xxx °C/xxx °F]**

Le monitoring matériel embarqué détecte automatiquement et affiche les températures du CPU et de la carte mère. Sélectionnez [Disabled] si vous ne souhaitez pas afficher les températures détectées.

**CPU Fan Speed [xxxxRPM] or [N/A]**

**Chassis Fan Speed [xxxxRPM] or [N/A]**

**Power Fan Speed [xxxxRPM] or [N/A]**

Le monitoring matériel embarqué détecte automatiquement les vitesses de rotation du ventilateur du CPU, du châssis, et de l'alimentation et les affiche en rotations per minute (RPM). Si un des ventilateur n'est pas connecté à la carte mère, le champ affiche N/A.



## Chassis Q-Fan Control [Disabled]

Vous permet d'activer ou de désactiver la fonction Chassis Q-fan. Lorsque ce champ est réglé sur [Enabled], l'option **Chassis Fan Ratio** apparaît.

Options de configuration: [Disabled] [Enabled]

### Chassis Fan Ratio [11/16]

Vous permet de sélectionner la vitesse du ventilateur. Cet élément n'apparaît que si l'option **Chassis Q-Fan Control** est sur [Enabled].

Options de configuration: [11/16] [12/16] [13/16] [14/16] [15/16]

## CPU Q-Fan Control [Disabled]

Vous permet d'activer ou de désactiver la fonction de contrôle du ventilateur CPU. Lorsque ce champ est réglé sur [Enabled], l'option **CPU Fan Ratio** apparaît. Options de configuration: [Disabled] [Enabled]

### CPU Fan Ratio [11/16]

Vous permet de sélectionner la vitesse du ventilateur. Cet élément n'apparaît que si l'option **CPU Q-Fan Control** est sur [Enabled]

Options de configuration: [11/16] [12/16] [13/16] [14/16] [15/16]

## VCORE Voltage, +3.3V Voltage, +5V Voltage, +12V Voltage

Le monitoring hardware embarqué détecte automatiquement le voltage via les régulateurs de tension.

## 4.6 Boot menu (menu de boot)

L'élément Boot menu vous permet de modifier les options de boot du système. Choisissez un élément et pressez <Entrée> pour afficher le sous-menu.

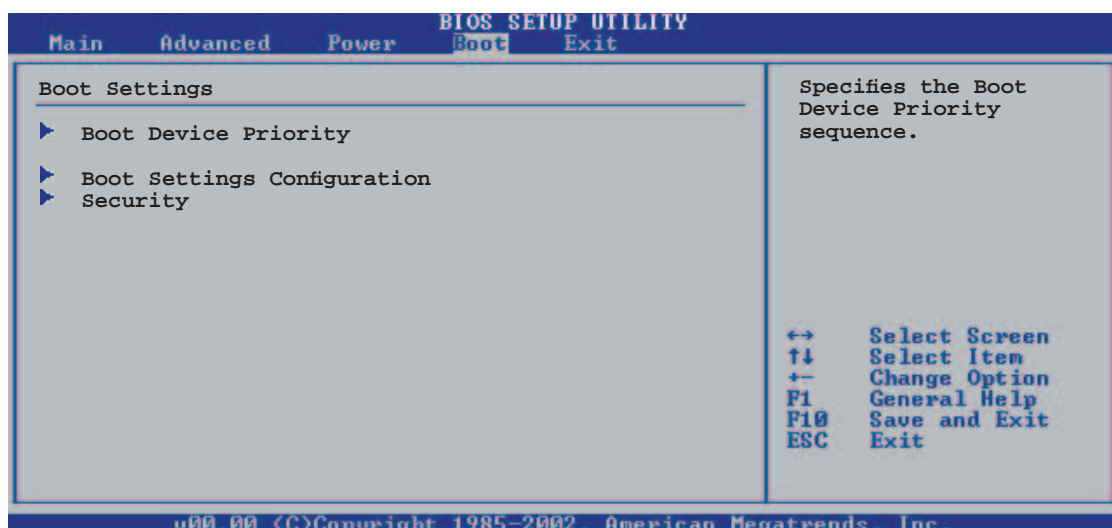



## 4.6.1 Boot Device Priority

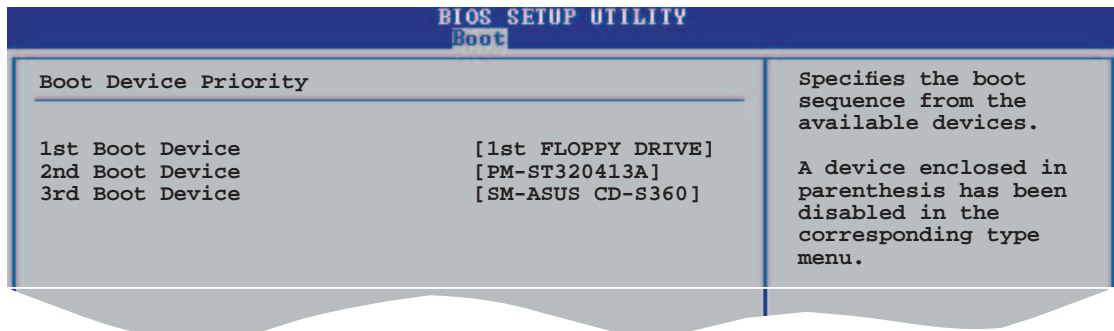

### 1st ~ xxth Boot Device [1st Floppy Drive]

Ces éléments spécifient la priorité des périphériques de boot parmi les périphériques disponibles. Le nombre d'éléments apparaissant à l'écran dépend du nombre de périphériques installés dans le système.

Options de configuration: [xxxxx Drive] [Disabled]

## 4.6.2 Boot Settings Configuration

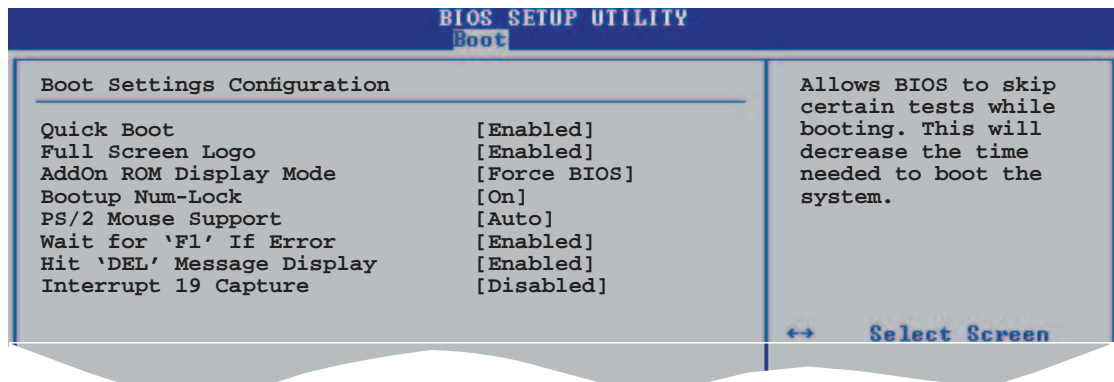

### Quick Boot [Enabled]

Activer cet élément permet au BIOS de sauter certains tests du power on self tests (POST) lors du démarrage pour diminuer la durée du démarrage. Sur [Disabled], le BIOS accomplira tous les tests du POST.

Options de configuration: [Disabled] [Enabled]

### Full Screen Logo [Enabled]

Ceci vous permet d'activer ou de désactiver la fonction d'affichage du logo plein écran. Options de configuration: [Disabled] [Enabled]



Passez cet élément sur [Enabled] pour utiliser la fonction ASUS MyLogo2™.

## Add On ROM Display Mode [Force BIOS]

Règle le mode d'affichage pour l'option ROM.

Options de configuration: [Force BIOS] [Keep Current]

## Bootup Num-Lock [On]

Vous permet de choisir l'état du NumLock au démarrage.

Options de configuration: [Off] [On]

## PS/2 Mouse Support [Auto]

Vous permet d'activer ou de désactiver le support d'une souris PS/2.

Options de configuration: [Disabled] [Enabled] [Auto]

## Wait for 'F1' If Error [Enabled]

Réglé sur [Enabled], le système attendra que la touche F1 soit pressée lorsque des erreurs surviennent. Options de configuration: [Disabled] [Enabled]

## Hit 'DEL' Message Display [Enabled]

Réglé sur [Enabled], le système affiche le message "Press DEL to run Setup" lors du POST. Options de configuration: [Disabled] [Enabled]

## Interrupt 19 Capture [Disabled]

Lorsque paramétrée sur [Enabled], cette fonction permet à l'option ROMs de dérouter Interrupt 19. Options de configuration: [Disabled] [Enabled]

## 4.6.3 Security

Le menu Security vous permet de modifier les paramètres de sécurité du système. Sélectionnez un élément puis pressez <Entrée> pour afficher les options de configuration.

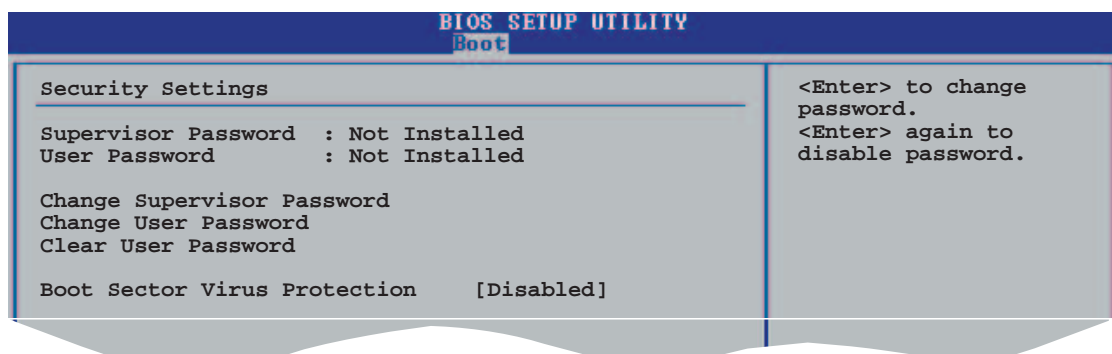

### Change Supervisor Password

Sélectionnez cet élément pour définir ou modifier le mot de passe superviseur. L'élément Supervisor Password en haut de l'écran affiche **Not Installed** par défaut. Après avoir fixé un mot de passe, cet élément affiche **Installed**.

Pour définir un mot de passe superviseur:

1. Choisissez **Change Supervisor Password** et pressez <Entrée>.
2. Dans la boîte du mot de passe, tapez un mot de passe composé d'au moins six lettres ou nombres puis pressez <Entrée>.
3. Confirmez le mot de passe lorsque cela vous est demandé.

Le message "Password Installed" apparaît une fois le mot de passe correctement configuré.

L'élément Supervisor Password affiche maintenant **Installed**.

Pour changer le mot de passe superviseur; suivez les mêmes étapes que lors de la définition du mot de passe.

Pour effacer le mot de passe superviseur, choisissez **Change Supervisor Password** puis pressez <Entrée>. Le message "Password Uninstalled" apparaît.



Si vous avez oublié votre mot de passe BIOS, vous pouvez l'effacer en effaçant la CMOS Real Time Clock (RTC) RAM. Voir section "2.6 Jumpers" pour plus d'informations concernant la procédure d'effacement de la RTC RAM.

Après avoir changé le mot de passe superviseur; les autres éléments apparaissent. Ils vous permettent de changer les autres paramètres de sécurité.

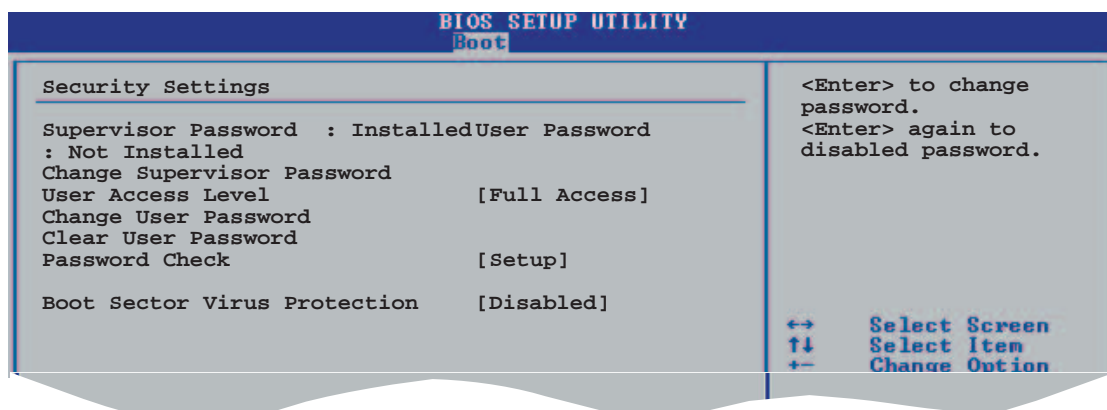

### User Access Level (Full Access]

Vous permet de régler les options de restriction. Configuration options: [No Access] [View Only] [Limited] [Full Access]

**No Access** empêche l'utilisateur d'accéder au Setup.

**View Only** permet l'accès, mais pas la modification des champs.

**Limited** permet la modification de champs comme la date et l'heure.

**Full Access** permet l'accès et la modification de tous les champs du Setup.

## Change User Password

Sélectionnez cet élément pour régler ou changer le mot de passe utilisateur. Par défaut cette option est réglée sur **Not Installed**. Après avoir configuré un mot de passe cet élément affiche **Installed**.

Pour configurer un mot de passe utilisateur:

1. Sélectionnez l'option **Change User Password** et pressez <Entrée>.
2. Dans le champ apparaissant, saisissez un mot de passe contenant au moins six (6) lettres et/ou nombres, puis appuyez sur <Entrée>.
3. Confirmez le mot de passe.  
Le message "Password Installed" apparaît une fois la configuration du mot de passe effectuée.  
L'option **User Password** affiche maintenant **Installed**.

Pour changer le mot de passe, suivez les mêmes étapes que lors de la création d'un mot de passe.

## Clear User Password

Sélectionnez cette option pour effacer le mot de passe.

## Password Check [Setup]

Sur [Setup], le BIOS vérifie la présence d'un mot de passe utilisateur lors de l'accès au menu du BIOS. Sur [Always], le BIOS vérifie la présence d'un mot de passe utilisateur lors de l'accès au menu du BIOS ainsi que lors du démarrage du système. Options de configuration : [Setup] [Always]

## Boot Sector Virus Protection [Disabled]

Vous permet d'activer ou de désactiver la protection virus du secteur de démarrage. Options de configuration: [Disabled] [Enabled]

## 4.7 Exit menu (menu sortie)

Le menu Exit vous permet de charger les valeurs par défaut optimales ou de sécurité pour les options du BIOS et de sauvegarder ou ignorer les changements.

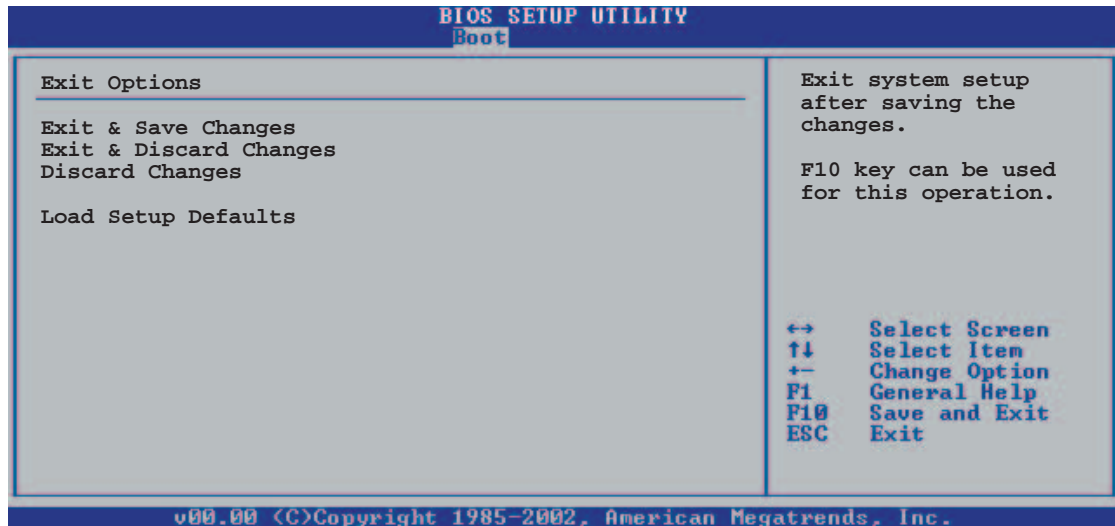

Appuyez sur <Echap> ne fait pas sortir immédiatement de ce menu. Sélectionnez une des options du menu ou appuyez sur <F10> à partir de la légende pour sortir.

### Exit & Save Changes

Une fois vos modifications effectuées, choisissez cette option du menu Exit pour vous assurer que les valeurs que vous avez choisi seront enregistrées dans la CMOS RAM. Une pile de sauvegarde alimente la CMOS RAM quand l'ordinateur est éteint. Lorsque vous choisissez cette option, une fenêtre de confirmation apparaît. Choisissez Ok pour enregistrer les modifications et quitter.



Si vous essayez de quitter le programme sans sauvegarder vos réglages, le programme affichera un message vous demandant si vous souhaitez ou non sauvegarder vos réglages. Appuyez sur <Entrée> pour sauvegarder et quitter le programme.

### Exit & Discard Changes

Choisissez cette option si vous ne voulez pas enregistrer les modifications apportées au Setup. Si vous avez modifié les champs autres que System Date, System Time, et Password, le BIOS demande une confirmation avant de quitter.

## **Discard Changes**

Cette option vous permet de rejeter les sélections faites et de restaurer les valeurs précédentes. Après avoir choisi cette option, une confirmation apparaît. Choisissez **Ok** pour charger les valeurs précédemment enregistrées. .

## **Load Setup Defaults**

Cette option vous permet de charger les valeurs par défaut pour chaque paramètre des menus du Setup. Lorsque vous choisissez cette option ou si vous pressez <F5>, une fenêtre de confirmation apparaît. Choisissez **Ok** pour charger les valeurs par défaut. Choisissez **Exit & Save Changes** ou faites d'autres modifications avant de sauvegarder les valeurs dans la RAM non volatile.

# Chapitre 5

Ce chapitre décrit le contenu du CD de support livré avec la carte mère.

## Support Logiciel

## Sommaire du chapitre

5.1	Installer un système d'exploitation .....	5-1
5.2	Informations sur le CD de support .....	5-1
5.3	Informations logicielles .....	5-7
5.4	Fonction AI Net.....	5-11
5.5	Configurations audio .....	5-12
5.6	Configurations RAID.....	5-18
5.7	Créer une disquette du pilote RAID.....	5-33
5.8	Technologie Cool 'n' Quiet!™ .....	5-34



## 5.1 Installer un système d'exploitation

Cette carte mère supporte Windows® 98SE/ME/2000/XP/2003 Server. Installez toujours la dernière version des OS et les mises à jour correspondantes pour maximiser les caractéristiques de votre matériel.



Les réglages de la carte mère et les options matérielles peuvent varier. Utilisez les procédures décrites ici en guise d'exemple. Reportez-vous à la documentation livrée avec votre OS pour des informations détaillées.

## 5.2 Information sur le CD de support

Le CD de support livré avec la carte mère contient les pilotes, les applications logicielles, et les utilitaires que vous pouvez installer pour tirer partie de toutes les fonctions de la carte mère.



Le contenu du CD de support peut être modifié à tout moment sans préavis. Visitez le site web ASUS ([www.asus.com](http://www.asus.com)) pour des informations mises à jour.

### 5.2.1 Lancer le CD de support

Placez le CD de support dans votre lecteur de CD-ROM. Le CD affiche automatiquement le menu Drivers si l'auto-run est activé sur votre ordinateur.

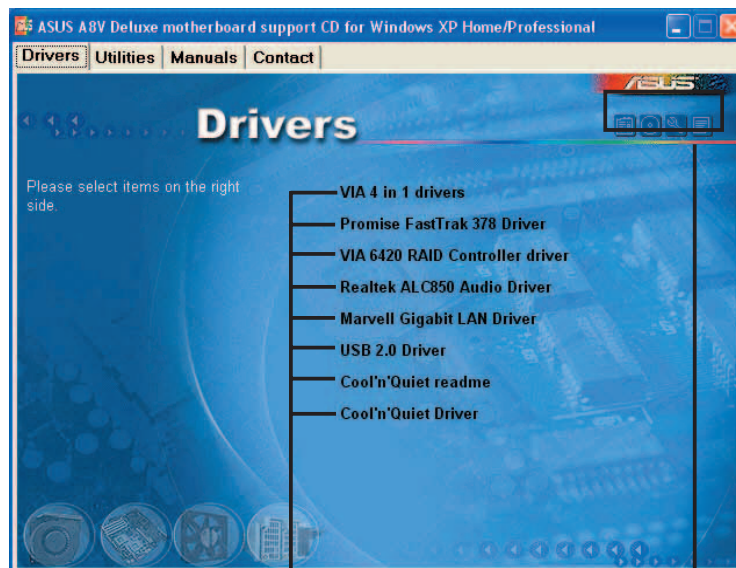

Cliquez sur un élément pour l'installer

Cliquez pour voir et installer des pilotes additionnels



Si l'Auto-run n'est pas activé sur votre ordinateur, parcourez le contenu du CD de support pour localiser le fichier ASSETUP.EXE dans le répertoire BIN. Double-cliquez sur ASSETUP.EXE pour lancer le CD.

## 5.2.2 Menu Drivers

Le menu drivers affiche les pilotes de périphériques disponibles si le système détecte des périphériques installés. Installez les pilotes nécessaires pour activer les périphériques et composants.

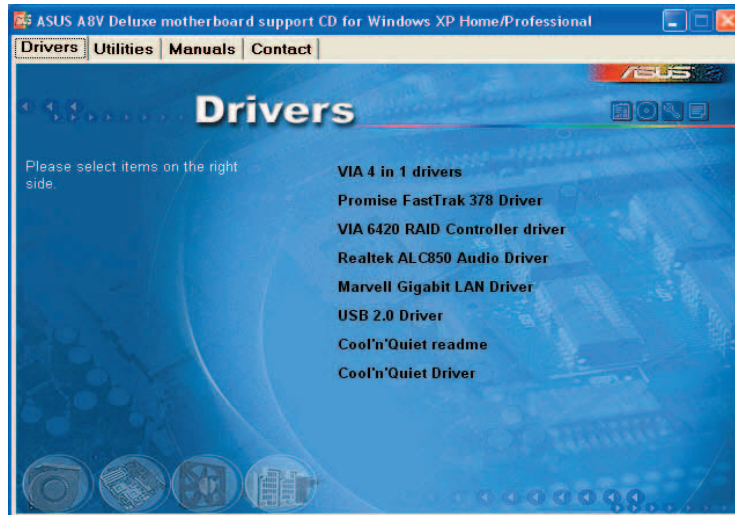

### VIA 4 in 1 drivers

Cet élément installe les pilotes suivants:

- Pilote VIA Registry (INF)
- Pilote AGP VxD VIA
- Pilote de support ATAPI VIA
- Pilote PCI IRQ Miniport VIA .

### Promise FastTrak 378 Driver

Installe le pilote Promise FastTrak 378 pour les fonctions Serial ATA et RAID.

### VIA 6420 RAID Controller driver

Installe les pilotes du contrôleur RAID VIA 6420 et les applications.

### Realtek ALC850 Audio Driver

Installe le pilote audio Realtek® ALC850 et les applications.

### Marvell Gigabit LAN Driver

Installe les pilotes Marvell® 88E8001 Gigabit LAN pour les solutions Gigabit LAN permettant des taux de transferts jusqu'à 1000Mbps.

### USB 2.0 Driver

Installe le pilote USB 2.0.

### Cool 'n' Quiet readme

Lance le fichier readme (lisez-moi) de l'utilitaire AMD Cool 'n' Quiet!™.

## Cool 'n' Quiet Driver

Installe le pilote de l'utilitaire AMD Cool 'n' Quiet!™.



---

L'écran d'affichage et les options de pilotes varient selon la version du système d'exploitation utilisé.

---

## 5.2.3 Menu Utilities

Le menu Utilities affiche les applications et autres logiciels supportés par la carte mère.

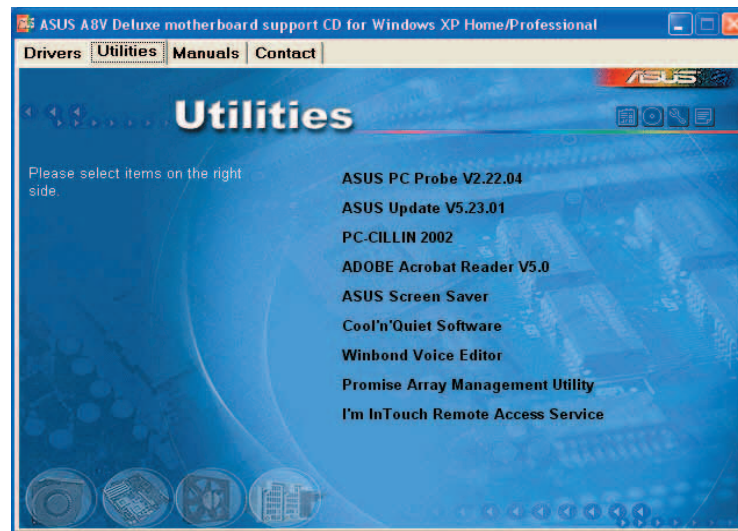

### ASUS PC Probe

Cet utilitaire astucieux surveille la vitesse des ventilateurs, la température du CPU et les tensions du système en vous alertant de tous les problèmes détectés. Cet utilitaire vous aide à conserver votre ordinateur dans de bonnes conditions de fonctionnement.

### ASUS Update

Vous permet de télécharger la dernière version du BIOS depuis le site web ASUS.



---

Avant d'utiliser ASUS Update, vérifiez que vous avez une connexion Internet afin de pouvoir vous connecter au site web ASUS.

---

### PC-CILLIN

Installe le programme anti-virus PC-CILLIN. Reférez-vous à l'aide en ligne PC-CILLIN pour plus d'informations.

### ADOBE Acrobat Reader

Installe Adobe® Acrobat® Reader V5.0.

## ASUS Screen Saver

Permet d'installer un économiseur d'écran ASUS.

## Cool 'n' Quiet Software

Permet d'installer le logiciel Cool 'n' Quiet!.

## Winbond Voice Editor

Ce programme permet l'enregistrement et la personnalisation de vos fichiers wave pour ASUS POST Reporter™. Utilisez ce programme pour changer les messages vocaux par défaut du POST. Voir section "3.2 Messages vocaux POST" pour la liste des messages par défaut.

## Promise Array Management Utility

Installe l'utilitaire Promise Array Management. Utilisez cet utilitaire pour configurer une batterie de disques lors d'installations RAID.

## I'm InTouch Remote Access Application

Installe l'application I'm InTouch Remote Access permettant aux utilisateurs d'accéder à des fichiers à distance ou de contrôler des parties matérielles à partir de leur PC à la maison ou au bureau.

## 5.2.4 Menu manuels

Le menu Manuals contient les manuels des applications et des composants tiers. Cliquez sur un élément pour ouvrir un manuel.

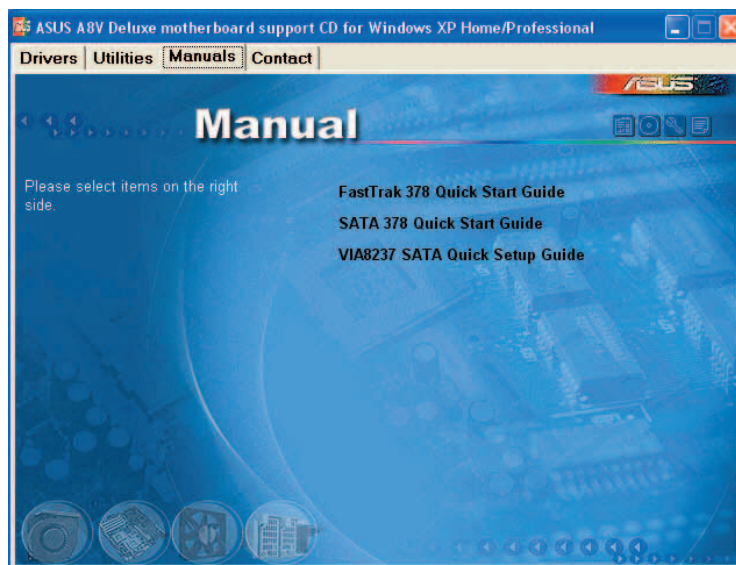

Installez Adobe® Acrobat® Reader à partir du menu Utilities pour ouvrir les manuels au format PDF.



## 5.2.5 Informations de contact ASUS

Cliquez sur l'onglet Contact pour afficher les informations de contact ASUS. Vous pourrez aussi trouver ces informations dans ce manuel.

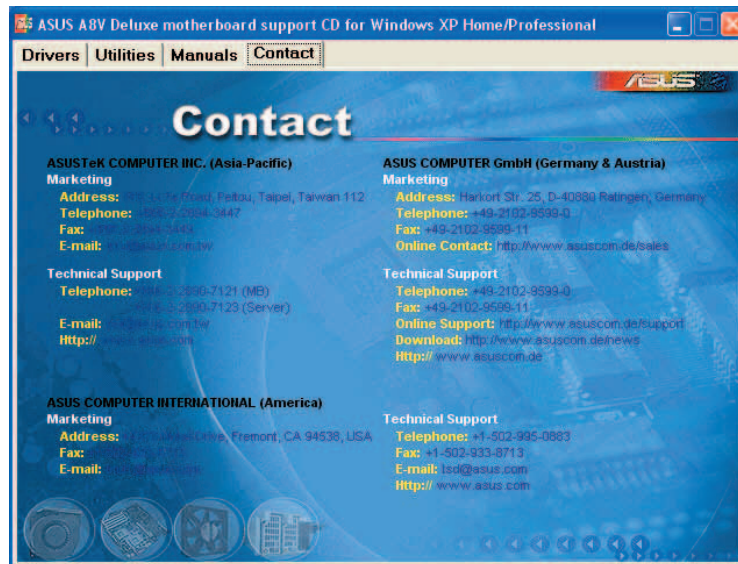

## 5.2.6 Autres informations

Les icônes en haut à droite de l'écran donnent des informations additionnelles sur la carte mère et sur le contenu du CD de support. Cliquez sur une icône pour afficher les informations spécifiques..

### Motherboard Info

Affiche les informations spécifiques à la carte mère.

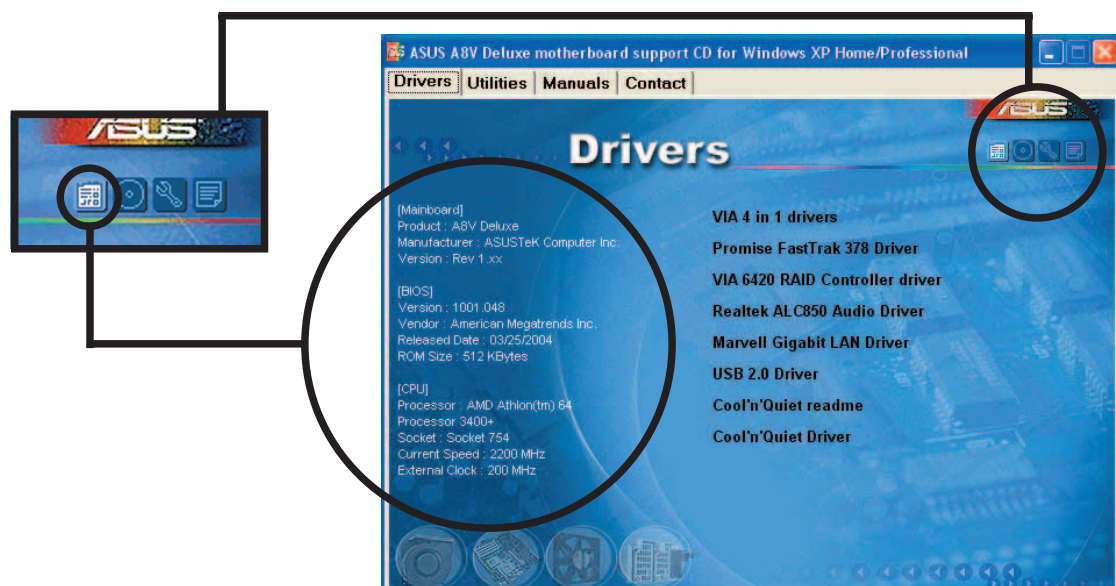

## Browse this CD

Affiche le contenu du CD de support en format graphique.

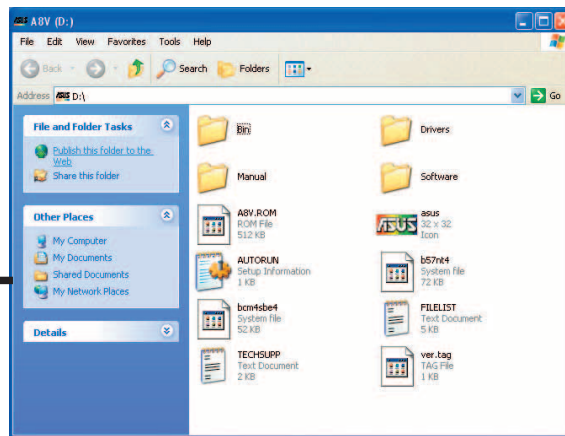

## Technical Support Form

Affiche le formulaire de demande de support technique que vous devrez remplir pour toute demande de support technique.

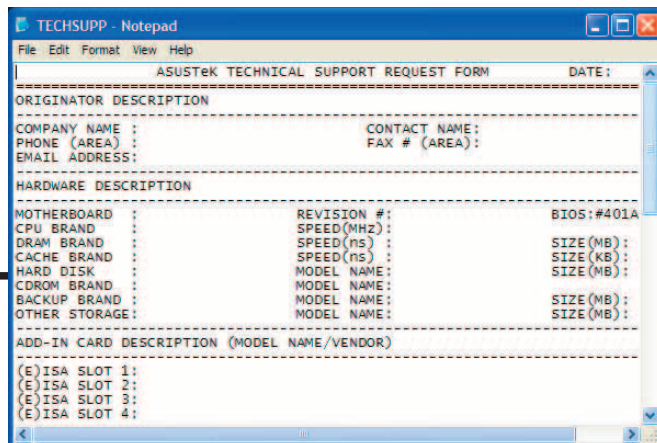

## Filelist

Affiche le contenu du CD de support ainsi qu'une brève description de chaque menu au format texte.

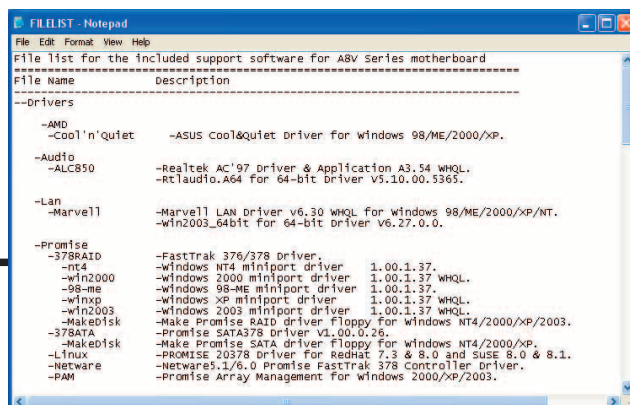

## 5.3 Informations logicielles

La plupart des applications du CD de support ont des assistants qui vous guideront lors de l'installation. Reportez-vous à l'aide en ligne ou les fichiers lisezmoi livrés avec les applications pour de plus amples informations.

Cette section fournit des détails sur les applications logicielles supportées par la carte mère.

### 5.3.1 ASUS MyLogo2™

ASUS MyLogo2™ est automatiquement installé lorsque vous installez ASUS Update depuis le CD de support. Voir section "5.2.3 Menu utilitaires" pour de plus amples détails.



Avant d'utiliser ASUS MyLogo2™, utilisez AFUDOS pour faire une copie de votre BIOS d'origine ou téléchargez la version de BIOS la plus récente depuis le site web ASUS.



Assurez-vous que l'élément du BIOS Full Screen Logo soit sur [Enabled] si vous voulez utiliser ASUS MyLogo2™. Voir section "4.6.2 Boot settings configuration"

Pour lancer ASUS MyLogo2:

1. Lancez ASUS Update. Reportez-vous à la section "4.1.6 Utilitaire ASUS Update" pour plus de détails.
2. Sélectionnez l'option "Update BIOS from a file."
3. Spécifiez l'emplacement du fichier BIOS. Cliquez sur **Next**.





- Choisissez un logo à partir de la liste apparaissant à l'écran. Cliquez sur **Next**.



Vous pouvez créer votre propre logo de boot au format GIF, JPG, ou BMP.



- Lorsque les images de logo apparaissent dans la fenêtre de droite, sélectionnez-en une à agrandir en la cliquant..



- ASUS MyLogo2™ peut rencontrer des problèmes avec des images complexes. Si cela se produit, réduisez la taille de l'image.
- Pour réduire la taille du logo cliquez sur une flèche dans l'option Ratio et sélectionnez la taille désirée.



- L'écran suivant vous demande de flasher le BIOS pour mettre à jour la nouvelle image du logo. Cliquez sur **Flash** pour mettre à jour le BIOS.
- Une fois terminé, cliquez sur **Exit**, puis redémarrez votre ordinateur. Votre système redémarre avec le nouveau logo.



Plutôt que de démarrer à partir d'ASUS Update, vous pouvez lancer ASUS MyLogo2™ directement à partir du menu Démarrer de Windows pour changer le logo de boot. Après avoir modifié le fichier BIOS avec le nouveau logo, utilisez l'utilitaire ASUS Update pour charger le nouveau BIOS.



## 5.3.2 ASUS Instant Music

La carte mère est équipée d'une fonction play-back audio basée sur le BIOS appelée **Instant Music**. Cette fonction est supportée par le CODEC AC'97, qui requiert un lecteur optique (CD-ROM, DVD-ROM, or CD-RW).



- Instant Music ne supporte que les CD audio.
- Instant Music ne fonctionnera pas si vous avez installé et activé une carte son.
- Instant Music ne supporte que les claviers PS/2.

Pour activer ASUS Instant Music:

1. Connectez le câble audio analogique du lecteur optique (CD-ROM, DVD-ROM, ou CD-RW) au connecteur 4 broches CD-In (marqué CD) de la carte mère. Voir section "2.7 Connecteurs" pour la localisation.



Assurez-vous d'avoir connecté le câble audio du CD-ROM. Autrement, vous ne pourrez pas contrôler le volume audio avec les touches de fonction Instant Music.

2. Démarrez le système et accédez au BIOS en appuyant sur la touche <Suppr> lors du Power On Self-Tests (POST).
3. Depuis le BIOS sélectionnez **Advanced** puis **Instant Music Configuration**.
4. Dans le menu **Instant Music Configuration**, sélectionnez l'option **Instant Music** et réglez-la sur **Enabled**. Voir section "4.4.7 Configuration Instant Music".
5. L'élément **Instant Music CD-ROM Drive** apparaît si vous avez activé Instant Music. Sélectionnez l'élément puis appuyez sur <Entrée> pour afficher les options CD-ROM.
6. Sauvegardez les changements et quittez le BIOS.



- Le voyant Arrêt Défilement est allumé après l'activation d'Instant Music.
- Le voyant Verrouillage des majuscules est allumé lorsque le CD est en pause.
- En mode Instant music, les fonctions de réveil du système (LAN, clavier, souris, USB) sont désactivées. Dans ce cas, démarrez le système en utilisant l'interrupteur.
- Si le système perd la connexion ou ne détecte pas de lecteur optique, Instant Music se désactive automatiquement. Un signal sonore indique cette condition.

## Pour utiliser ASUS Instant Music:

1. Assurez-vous que le cordon d'alimentation soit raccordé à une prise de terre, pour que le système ait une alimentation générale.
2. Utilisez un des deux ensembles de touches de fonction sur votre clavier pour la lecture de CD audio. Ces touches ne fonctionnent comme indiqué que si vous avez activé l'option Instant Music dans le BIOS.

### Touches de fonction Instant Music (ensemble 1)

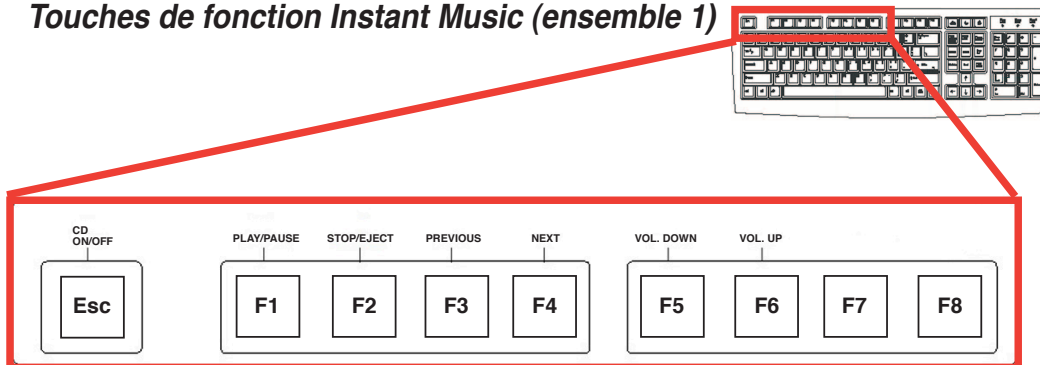

Pour vous guider dans l'utilisation d'Instant Music, placez l'étiquette Instant Music sur les touches de fonction du clavier. L'étiquette clavier Instant Music est fournie avec la carte mère.

### Touches de fonction Instant Music (ensemble 2)

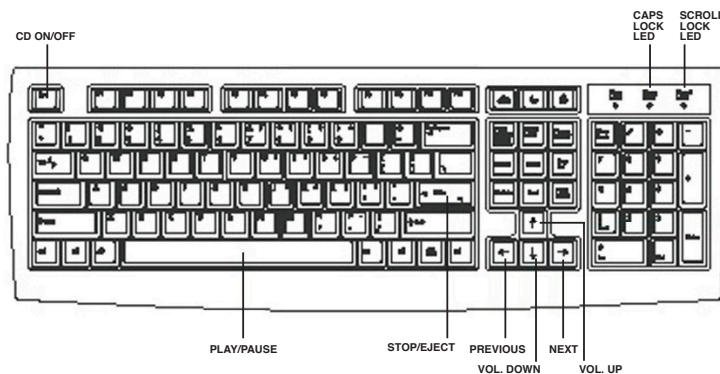

3. Connectez des haut-parleurs ou un casque au port sortie (couleur jaune) du panneau arrière pour la sortie audio. Vous pouvez également connecter un casque à la sortie casque du lecteur de CD-ROM.
4. Appuyez sur <Echap> pour activer Instant Music.
5. Placez un CD audio dans le lecteur de CD-ROM.
6. Appuyez sur <F1> ou <Barre espace> pour lire la première piste du CD.



S'il n'y a pas de CD dans le lecteur et que vous appuyez sur <F1> ou la <Barre espace>, le tiroir du lecteur s'ouvre.

7. Reférez-vous à la liste des touches de fonction d'Instant Music de la page précédente pour sélectionner d'autres pistes ou contrôler le volume.
8. Appuyez *une fois* sur <F2> ou <Entrée> pour arrêter la lecture du CD. Appuyez *une nouvelle fois* sur <F2> ou <Entrée> pour éjecter le CD.

## 5.4 Fonction AI Net

L'AI NET incorpore le Marvell® Virtual Cable Tester™ (VCT). VCT est un utilitaire de diagnostic qui détecte les défauts de câble réseau en utilisant la technologie Time Domain Reflectometry (TDR). VCT détecte les problèmes des câbles ouverts, les défauts d'impédance, les problèmes de polarité et d'obliquité (jusqu'à 64ns) etc. sur une distance de 100 mètres avec une précision de 1 mètre.

La fonction VCT réduit les coûts d'entretien et de support des réseaux via l'utilisation d'un système réseau hautement manageable. Cet utilitaire peut être inclus dans système réseau pour un support de terrain idéal comme pour un développement de diagnostics.

### Utiliser le Virtual Cable Tester™

Pour utiliser l'utilitaire Marvell® Virtual Cable Tester™ :

1. Cliquez sur **Démarrer > Tous les programmes > Marvell > Virtual Cable Tester.**
2. Depuis le menu, cliquez sur **Virtual Cable Tester.** Le menu suivant apparaît.
3. Cliquez sur **Run** pour effectuer un test.

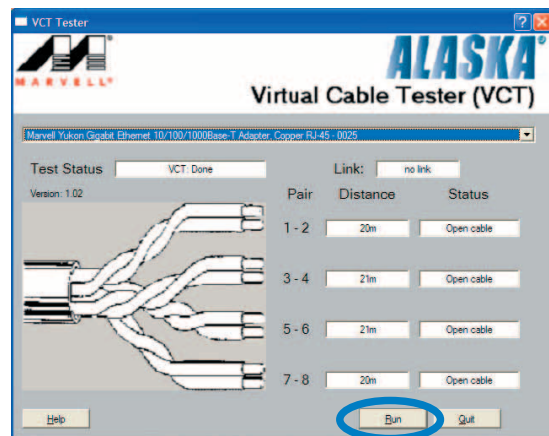

- VCT ne fonctionne qu'avec Windows® XP ou Windows® 2000.
- VCT ne teste que les câbles Ethernet connectés aux ports Gigabit LAN.
- Le bouton **Run** du Virtual Cable Tester est désactivé si aucun problème n'est détecté sur les câbles réseau connectés au port LAN.

## 5.5 Configurations audio

Le CODEC audio Realtek® ALC850 offre des capacités audio sur 8 canaux pour offrir des sensations audio ultimes sur votre PC. Le logiciel propose la fonction “Jack-Sensing”, le support de la Sortie S/PDIF et des possibilités d’interruption. L’ALC850 comporte également la technologie propriétaire Realtek® UAJ® (Universal Audio Jack) pour tous les ports audio, éliminant ainsi les erreurs de connexion des câbles et apportant aux utilisateurs la facilité du Plug-and-Play.

Suivez l’assistant d’installation pour installer le **Pilote Audio Realtek ALC850 et les applications** depuis le CD de support livré dans la boîte de la carte mère.

Si le logiciel audio Realtek est correctement installé, vous trouverez l’icône **SoundEffect** dans la barre des tâches.



Icône Effet sonore Realtek

Dans la barre des tâches, double-cliquez sur l’icône **SoundEffect** pour afficher le panneau de configuration “**Realtek Audio Contro panel**”.



Les technologies Jack-sensing et UAJ® ne sont supportées que sur les ports Entrée ligne, Sortie ligne, et Mic.

### 5.5.1 Options d’effets sonores

Le CODEC Audio Realtek® ALC850 vous permet de régler votre environnement d’écoute, de régler l’égaliseur, de régler le karaoké ou de sélectionner les paramètres prédéfinis de l’égaliseur pour votre plaisir d’écoute.

Pour régler les options d'effets sonores:

1. Depuis le panneau de contrôle audio Realtek, cliquez sur le bouton **Sound Effect**.
2. Cliquez sur les boutons de raccourci ou les menus déroulants pour les options permettant de modifier l'environnement acoustique, de régler l'égaliseur ou de régler le karaoké aux paramètres désirés.
3. Les paramètres audio prennent effet immédiatement.
4. Cliquez sur Exit (X) en haut à droite de la fenêtre pour quitter.



## 5.5.2 Options S/PDIF

Les options Sony/Philips Digital Interface (S/PDIF) vous permettent de changer les paramètres de sortie S/PDIF.

Pour régler les options S/PDIF:

1. Depuis le panneau de configuration audio Realtek, cliquez sur le bouton **SPDIF**.
2. Cliquez sur les options de configuration pour changer vos paramètres de sortie S/PDIF.
3. Cliquez sur Exit (X) en haut à droite de la fenêtre pour quitter.





### 5.5.3 Configuration des haut-parleurs

Cette option vous permet de configurer les paramètres de vos haut-parleurs.

Pour configurer le haut-parleur:

1. Depuis le panneau de contrôle audio Realtek, cliquez sur le bouton **Speaker Configuration**.
2. A partir de la liste sélectionnez votre configuration actuelle, puis cliquez sur **Auto Test** pour régler les paramètres du haut-parleur.
3. Cliquez sur le bouton **UAJ Automatic** pour activer ou désactiver la fonction Universal Audio Jack(UAJ®).
4. Cliquez sur Exit (X) en haut à droite de la fenêtre pour quitter.



## 5.5.4 Fonction AI Audio

La fonction AI Audio est une technologie de senseurs audio intelligents vous permettant de vérifier si vos périphériques audio sont correctement connectés.

Pour démarrer le senseur du connecteur :

1. Depuis le panneau de contrôle audio Realtek, cliquez sur le bouton **Connector Sensing**.
2. Cliquez sur le bouton **Bracket** pour afficher les périphériques audio connectés.
3. Cliquez sur le bouton **Option** pour modifier les options du senseur.
4. Cliquez sur le bouton **Start** pour démarrer. Une barre de progression affiche le statut de la tâche.



Assurez-vous d'avoir quitté toutes les applications audio avant d'exécuter cette fonction.



5. Une fois terminé, l'utilitaire affiche la boîte de dialogue Realtek® EZ-connection affichant vos connexions audio actuelles. Le texte en bas de la fenêtre affiche le statut de connexion audio. Un X fait état des connexions incorrectes.

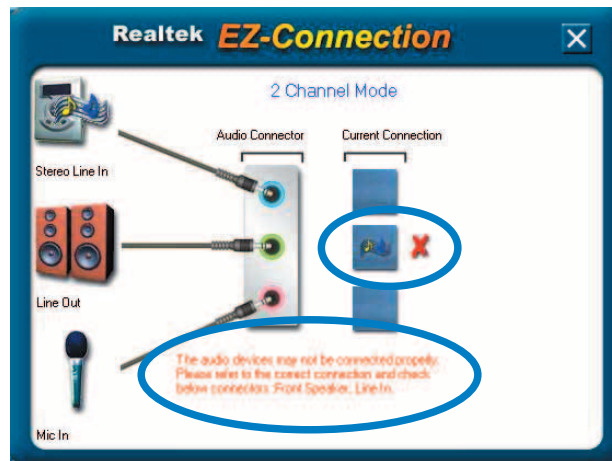

6. Si des problèmes sont détectés, vérifiez que vos câbles audio soient bien reliés au jack approprié et relancez l'utilitaire.
7. Cliquez sur le bouton **X** pour quitter la boîte de dialogue EZ-connection.
8. Cliquez sur Exit (**X**) en haut à droite de la fenêtre pour quitter.

### 5.5.5 HRTF Demo

Cette option affiche une démo des fonctions Head-Related Transfer Functions (HRTF).

Pour lancer la démo HRTF:

1. Depuis le panneau de contrôle audio Realtek, cliquez sur le bouton **HRTF Demo**.
2. Cliquez sur les boutons d'option pour modifier le son, le chemin ou les paramètres EAX.
3. Cliquez sur le bouton **Play** pour démarrer et sur **Stop** pour arrêter.
4. Cliquez sur Exit (**X**) en haut à droite de la fenêtre pour quitter.

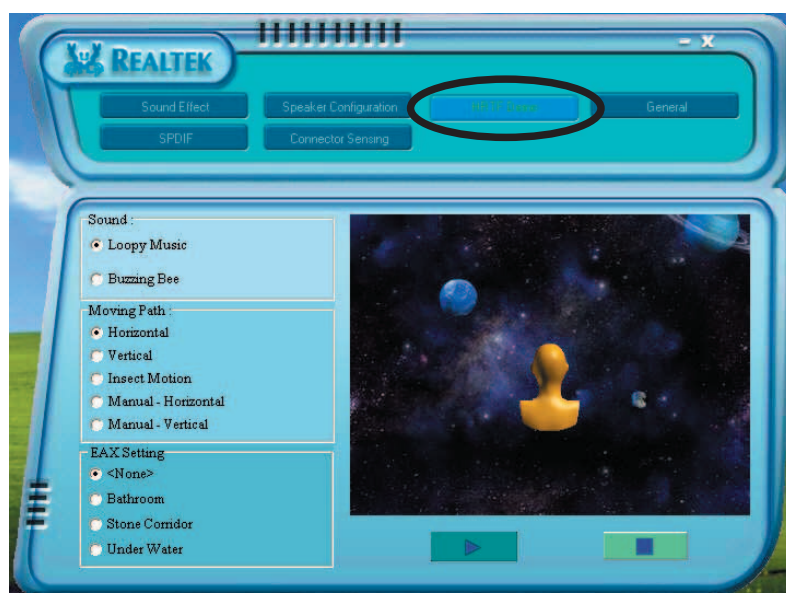



## 5.5.6 Paramètres généraux

Cette option affiche les paramètres audio et vous permet de changer les paramètres de langue ainsi que l’affichage de l’icône SoundEffect de la barre des tâches de Windows.

Pour afficher les paramètres généraux:

1. Depuis le panneau de contrôle audio Realtek, cliquez sur le bouton **General**.
2. Utilisez les boutons d’option pour activer ou désactiver l’affichage de l’icône dans la barre des tâches de Windows.
3. Cliquez dans la liste **Language** pour changer de langue.
4. Cliquez sur Exit (X) en haut à droite de la fenêtre pour quitter

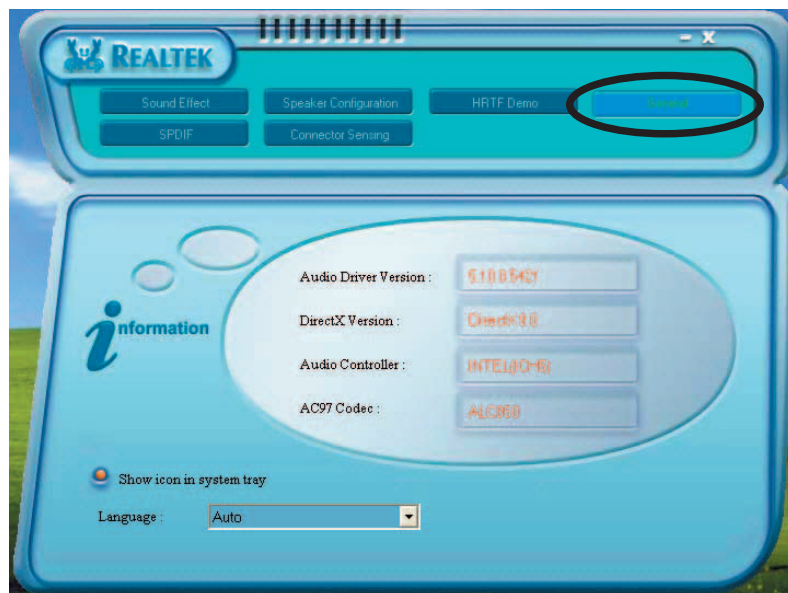

## 5.5.7 Variation des fonction des ports audio arrière

La fonction des connecteurs Line Out (vert), Line In (bleu), Mic (rose), Rear Speaker Out (gris), Side Speaker Out (noir), and Center/Subwoofer (jaune orangé) sur l’arrière de la carte mère change selon la configuration audio choisie (4, 6, ou 8 canaux) comme montré ci-dessous.

Port	2 canaux (casque)	4 canaux	6 canaux	8 canaux
Bleu clair	Line In	Line In	Line In	Line In
Vert	Line Out	Front Speaker Out	Front Speaker Out	Front Speaker Out
Rose	Mic In	Mic In	Mic In	Mic In
Gris	—	Rear Speaker Out	Rear Speaker Out	Rear Speaker Out
Noir	—	—	—	Side Speaker Out
Jaune Orangé	—	—	Center/Subwoofer	Center/Subwoofer

## 5.6 Configurations RAID

La carte mère inclut le contrôleur Promise® PDC20378 ainsi que le contrôleur VIA VT8237 intégré dans le SouthBridge pour supporter les configurations RAID (Redundant Array of Independent Disks). En utilisant quatre disques durs Serial ATA et deux disques durs UltraDMA133, vous pourrez établir des configurations RAID 0, RAID 1, RAID 0+1, Multi-RAID et JBOD. La carte mère supporte les configurations RAID suivantes:

**RAID 0** (*Data striping*) optimise deux disques durs identiques pour lire et écrire les données en parallèle. Deux disques durs accomplissent la même tâche comme un seul disque mais à un taux de transfert de données soutenu, améliorant ainsi beaucoup l'accès aux données et au stockage.

**RAID 1** (*data mirroring*) fait une copie à l'identique des données d'un disque vers un second disque. Si un disque est défaillant, le logiciel de gestion de l'ensemble RAID redirige toutes les applications vers le disque opérationnel restant qui contient une copie des données de l'autre disque. Cette configuration RAID offre une bonne protection des données.

**RAID 0+1** est une combinaison de *data striping* et *data mirroring* sans parité (redondance des données) à calculer et écrire. L'avantage du RAID 0 + 1 est l'accès rapide aux données (comme RAID 0), mais avec la capacité de rediriger toutes les applications vers le disque opérationnel restant qui contient une copie des données de l'autre disque. (comme RAID 1).

**Multiple RAID** permet aux configurations RAID 0 and RAID 1 de coexister dans un système. Cette configuration RAID offre les avantages de *data striping* et *data mirroring* sur des configurations RAID séparées dans un système.

**JBOD** pour *Just a Bunch of Disks*, aussi appelé *spanning*, fait référence aux disques durs d'un ordinateur qui n'ont pas été configurés selon le système RAID pour accroître la tolérance de faute et améliorer les performances d'accès aux données. Ce système RAID sauve les mêmes données de façon redondante sur de multiples disques en combinant les disques dans une unité de disque logique plus grande.



---

Si vous utilisez Windows® XP ou Windows® 2000, copiez d'abord le pilote RAID du CD de support vers une disquette avant de créer une configuration RAID. Reférez-vous à la section "5.7 Créer une disquette de pilotes RAID" pour plus de détails.

---

## 5.6.1 Installer des disques durs

La carte mère supporte les disques durs UltraDMA 133/100/66 et Serial ATA. Pour des performances optimales, installez des disques identiques de même marque et de même capacité lorsque vous créez une array.



- Si vous créez un assemblage **RAID 0 (striping)** pour les performances, utilisez deux nouveaux disques durs.
- Si vous créez un assemblage **RAID 1 (mirroring)** pour la sécurité, vous pouvez utiliser deux disques neufs ou utiliser un ancien disque et un nouveau ayant une capacité égale ou supérieure à celle du disque existant.
- Si vous créez un assemblage **RAID 0+1** pour la sécurité, vous pouvez utiliser quatre disques neufs ou utiliser un ancien disque et trois neufs.

### Installer des disques durs Parallel ATA

Pour installer des disques durs en configuration RAID:

1. Réglez les jumpers de chaque disque dur sur Maître/Esclave.
2. Installez les disques durs dans les baies du châssis.
3. Connectez les câbles HDD.
4. Connectez le câble d'alimentation au connecteur d'alimentation de chaque disque dur.
5. Bootez le système et accédez à l'utilitaire de configuration du BIOS.
6. Cliquez sur **Advanced > Onboard Devices Configuration** et assurez-vous que l'élément **Onboard Promise Controller** soit activé.
7. Réglez l'option **Operating Mode** sur RAID.
8. Sauvegardez les changements et quittez le BIOS.

### Installer des disques durs Serial ATA (SATA)

Pour installer des disques durs SATA en configuration RAID:

1. Installez les disques durs Serial ATA dans les baies du châssis.
2. Connectez les câbles Serial ATA.
3. Connectez le câble d'alimentation Serial ATA au connecteur d'alimentation de chaque disque dur.
4. Bootez le système et accédez à l'utilitaire de configuration du BIOS.
5. Cliquez sur **Advanced > Onboard Devices Configuration** et assurez-vous que l'élément **Onboard Promise Controller** soit activé.
6. Réglez l'option **Operating Mode** sur RAID.
7. Sauvegardez les changements et quittez le BIOS.

## 5.6.2 Configurations RAID Promise®

Le contrôleur Promise® PDC20378 supporte les configurations RAID 0, RAID 1, RAID 0+1, et Multi-RAID. Utilisez le BIOS MBFastTrak378™ et l'utilitaire FastBuild™ pour configurer vos arrays.



Reférez-vous au manuels **FastTrak 378 Quick Start Guide** et **SATA Quick Start Guide** contenus dans le CD de support pour plus d'informations sur les configurations RAID sous différents systèmes d'exploitation.

### Entrer dans l'utilitaire the MBFastBuild™

1. Démarrez le système.

Si c'est la première fois que vous démarrez le système avec les nouveaux disques durs installés et connectés aux connecteurs ATAIDE, le BIOS MBFastTrak378™ affiche:

```
MBFastTrak378 (tm) BIOS version 1.00
(c)2000-2005 Promise Technology, Inc. All Rights Reserved.

No Array defined...

Press <Ctrl-F> to enter FastBuild (tm) Utility
Or press <ESC> key to continue booting.
```

2. Pressez <Ctrl+F> pour afficher le menu principal de l'utilitaire FastBuild™.

```
FastBuild (tm) Utility 2.00 (c) 2002-2005 Promise Technology, Inc.
[ Main Menu ]

Auto Setup . . . . . [ 1 ]
View Drive Assignments . . . . [ 2 ]
Define Array . . . . . [ 3 ]
Delete Array . . . . . [ 4 ]
Rebuild Array. . . . . [ 5 ]

[ Keys Available ]

Press 1..5 to select Option [ESC] Exit
```

## Créer un ensemble RAID 0 (Performance)

1. Dans le menu principal de l'utilitaire FastBuild™, appuyez sur <1> pour choisir **Auto Setup**. L'écran suivant apparaît.

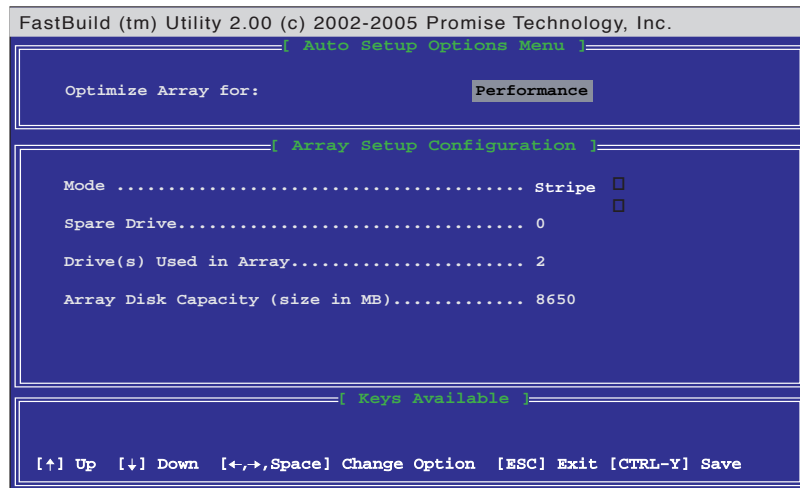

2. Utilisez les flèches pour aller au champ **Optimize Array for** et sélectionnez **Performance** en utilisant la barre d'espace. Le champ **Mode** affiche *Stripe*.
3. Après avoir fait une sélection, appuyez sur <Ctrl+Y> pour sauvegarder et créer un ensemble RAID 0.
4. Appuyez sur n'importe quelle touche pour réamorcer le système. Durant la procédure de boot, le BIOS MBFastTrak378 vérifie et affiche les informations d'assemblage.



5. Une fois l'ensemble créé, utiliser l'utilitaire FDISK pour formater l'assemblage comme si c'était un seul et unique disque dur.
6. Après avoir formaté les ensembles de disques, installez un système d'exploitation (OS). L'OS traitera l'ensemble RAID 0 comme un seul disque dur.



Lors de l'installation de l'OS, le système requiert l'installation d'un driver SCSI ou RAID tierce. Reportez-vous à la section "5.7 Créer une disquette du pilote RAID" pour plus de détails.

## Créer un ensemble RAID 1 (Security)

### Créer un ensemble RAID 1 avec de nouveaux disques

1. Dans le menu principal de l'utilitaire FastBuild™, appuyez sur <1> pour sélectionner **Auto Setup**.

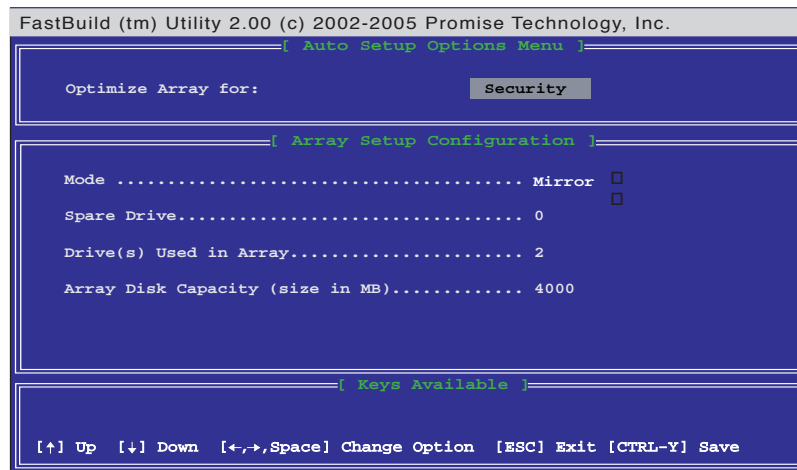

2. Utilisez les flèches pour aller au champ **Optimize Array for** et sélectionnez **Security** en utilisant la barre d'espace. Le champ **Mode** affiche *Mirror*.
3. Appuyez sur <Ctrl+Y> pour sauvegarder votre sélection.
4. Le message suivant apparaît:

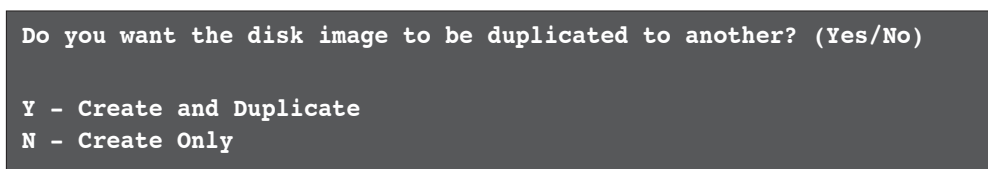

5. Appuyez sur <N> pour sélectionner l'option *Create Only*. L'utilitaire affiche un message confirmant la création de votre ensemble.

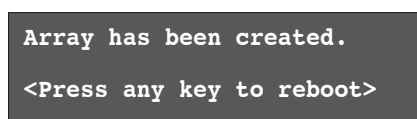

6. Appuyez sur n'importe quelle touche pour réamorcer le système. Durant la procédure de boot, le BIOS MBFastTrak378 vérifie et affiche les informations d'assemblage.



7. Utilisez l'utilitaire FDISK et suivez la procédure de formatage pour installer un nouveau disque. Après avoir formaté les disques assemblés, installez un système d'exploitation (OS).



---

Lors de l'installation de l'OS, le système requiert l'installation d'un driver SCSI ou RAID tierce. Reportez-vous à la section "5.7 Créer une disquette du pilote RAID" pour plus de détails.

---

## Créer un assemblage de sécurité avec des disques de données existants

Si vous souhaitez utiliser un disque dur contenant déjà des données ou qui est déjà le disque sur lequel boote votre système, vérifiez bien que le nouveau disque dur que vous utiliserez pour l'ensemble RAID soit bien de même capacité ou plus gros que le disque existant.



---

Sauvegardez toutes les données importantes avant de créer un ensemble RAID.

---

1. Dans le menu principal de l'utilitaire FastBuild™, appuyez sur <1> pour sélectionner **Auto Setup**.
2. Utilisez les flèches pour aller au champ **Optimize Array for** et sélectionnez **Security** en utilisant la barre d'espace. Le champ **Mode** affiche *Mirror*.
3. Appuyez sur <Ctrl+Y> pour sauvegarder votre sélection. Le message suivant apparaît:

```
Do you want the disk image to be duplicated to another? (Yes/No)

Y - Create and Duplicate
N - Create Only
```

5. Appuyez sur <Y> pour sélectionner l'option *Create and Duplicate*.
6. Utilisez les flèches pour choisir le disque source.
7. Press <Ctrl+Y> pour sauvegarder la sélection et démarrer la duplication. Le message suivant apparaît:

```
Start to duplicate the image...
Do you want to continue? (Yes/No)

Y - Continue    N - Abort
```



8. Appuyez sur <Y> pour continuer. Appuyez sur <N> pour retourner au menu principal.
9. Une fois terminé, l'utilitaire confirme que votre ensemble de sécurité a été créé.
10. Appuyez sur n'importe quelle touche pour redémarrer le système.
11. Installez un système d'exploitation.



---

Lors de l'installation de l'OS, le système demande l'installation d'un driver SCSI ou RAID tierce. Reportez-vous à la section "5.7 Créer une disquette du pilote RAID" pour plus de détails.

---

### Autres commandes de l'utilitaire FastBuild

Certaines commandes du menu principal de l'utilitaire FastBuild™ ne sont pas requises pour la création d'un ensemble RAID mais sont très utiles pour reconfigurer un ensemble.

**View Array (3):** Cette commande vous permet de voir l'assignation des disques durs à un ensemble.

**Delete Array (4):** Cette commande efface un ensemble pour reconfigurer le système. Effacer un ensemble (array) n'efface pas les informations contenues sur le disque. Si un ensemble est effacé par erreur, récupérez-le immédiatement en le redéfinissant comme l'array effacée.

**Rebuild Array (5):** Cette commande restaure l'ensemble RAID et les données système après une erreur sur les ensembles RAID 1.

Pour reconstruire et restaurer les données dans un array:

1. Lors du boot, un message vous informe d'une erreur système.
2. Appuyez sur <Ctrl+F> pour accéder au menu principal de FastBuild™.
3. Appuyez sur <3> pour voir l'assemblage et vérifier les ID des disques durs défectueux.
4. Eteignez le système et remplacez le disque dur par un module identique.
5. Rebootez pour de nouveau accéder au menu principal de FastBuild™.
6. Appuyez sur <5> pour Rebuild Array. L'ensemble RAID défectueux est surligné. Appuyez sur <Entrée> pour choisir l'assemblage défectueux.



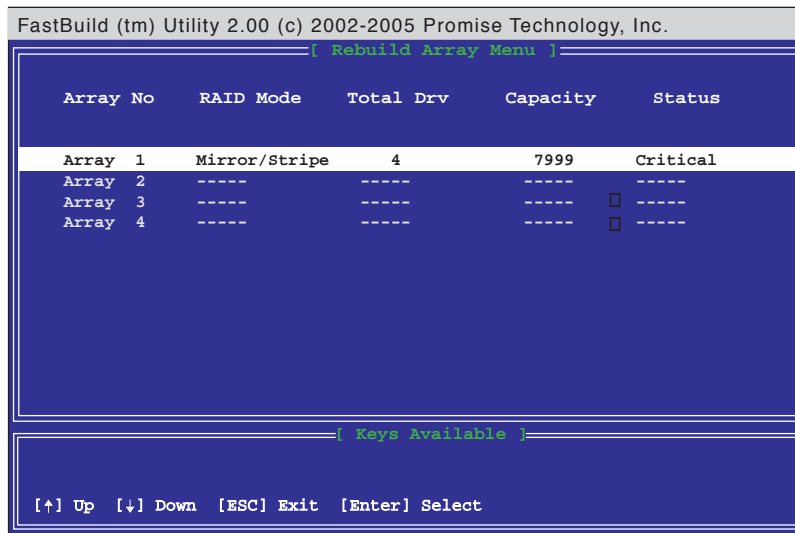

7. Sélectionnez le disque de remplacement puis appuyez sur <Entrée>.

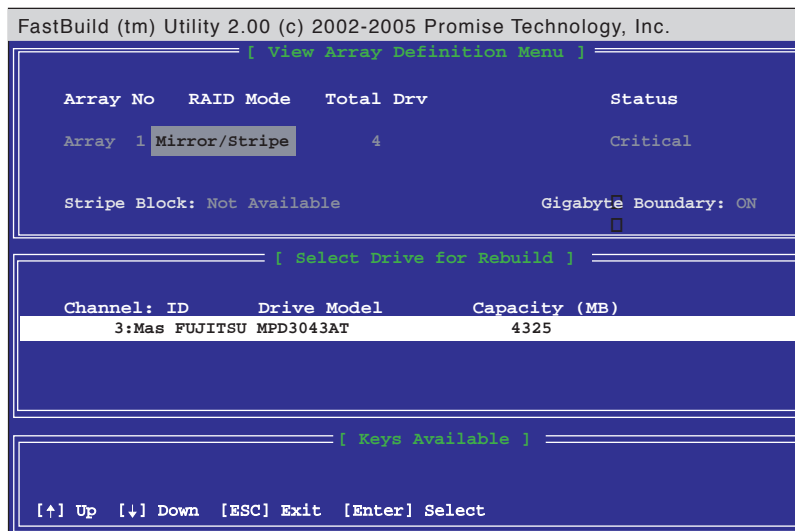

8. Confirmez la commande de copie des données depuis la source intacte vers le nouveau disque dur de remplacement. Une barre de progression affiche le processus de copie.
9. Une fois fait, l'utilitaire vous demande de redémarrer le système. Pressez n'importe quelle touche pour le faire.

**Controller Configuration (6):** Cette commande affiche la configuration du contrôleur. La valeur par défaut est [Enabled].

## 5.6.3 Configurations RAID VIA

Cette carte mère inclut un contrôleur RAID IDE de haute performance intégré au southbridge VIA VT8237. Il supporte les configurations RAID 0 et RAID 1 avec deux canaux indépendants Serial ATA.



Reférez-vous au manuel **VIA8237 SATA Quick Setup guide** se trouvant dans le CD de support pour plus d'informations sur les configurations RAID sous différents systèmes d'exploitation.

### utiliser l'utilitaire VIA Tech RAID BIOS

1. Démarrez votre ordinateur.
2. Lors du POST, pressez <Tab> pour accéder à l'utilitaire de configuration RAID. Les options de menu suivantes apparaissent.



Les informations du menu de configuration RAID BIOS sont à titre indicatif seulement, et peuvent ne pas fidèlement représenter les éléments affichés sur votre écran.

```
VIA Tech. RAID BIOS Ver 1.xx

▶ Create Array
▶ Delete Array
▶ Create/Delete Spare
▶ Select Boot Array
▶ Serial Number View

Create a RAID array with
the hard disks attached to
VIA RAID controller

F1 : View Array/Disk Status
↑,↓ : Move to next item
Enter : Confirm the selection
ESC : Exit

Channel      Drive Name      Array Name Mode  Size(GB) Status
Serial_Ch0 Master XXXXXXXXXXXX   ARRAY 0  SATA  999.99  XXXXXXXX
Serial_Ch1 Master XXXXXXXXXXXX   ARRAY 0  SATA  999.99  XXXXXXXX
```

En haut à droite de votre écran apparaissent les message et légendes. Les touches des légendes vous permettent de naviguer dans le menu de configuration. Le message décrit les fonctions de chaque option du menu. La liste suivante répertorie les touches apparaissant dans la légende ainsi que leur fonction.

- <F1>: Voir l'ensemble RAID et le Statut des disques
- ↑, ↓: Passer à l'option suivantes
- <Enter>: Confirmer la sélection
- <ESC>: Quitter

## Créer un volume RAID

1. Depuis le menu principal de l'utilitaire VIA RAID BIOS, sélectionnez **Create Array**, puis appuyez sur **<Entrée>**. Les éléments situés en haut à droite de l'écran sont remplacés par les options de création d'un ensemble RAID.

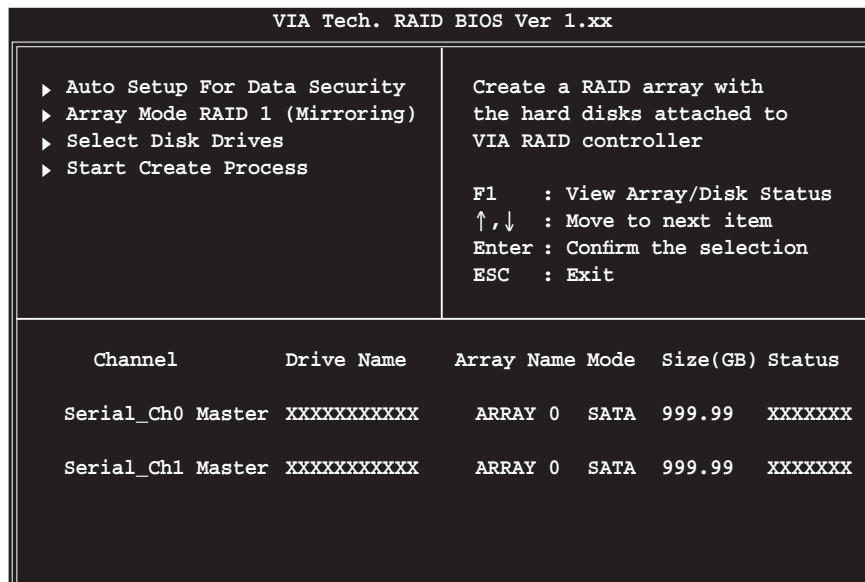

## RAID 0 for performance

1. Depuis le menu create array, sélectionnez **Array Mode**, puis appuyez sur **<Entrée>**. La configuration RAID supportée apparaît dans un menu pop-up.

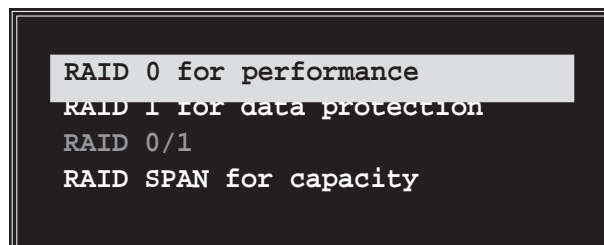

2. Sélectionnez **RAID 0 for performance** puis appuyez sur **<Entrée>**. Vous pourrez alors choisir d'auto configurer l'ensemble RAID en sélectionnant **Auto Setup for Performance** ou manuellement créer un ensemble RAID *stripped*. Si vous choisissez l'option d'auto configuration, passez à l'étape suivante, sinon, passez à l'étape 5.
3. Sélectionnez **Auto Setup for Performance** et appuyez sur **<Entrée>**. Le message de confirmation suivant apparaît.

```
Auto create array will destroy all
data on disks, Continue? (Y/N)
```

- Appuyez sur <Y> pour confirmer ou <N> pour retourner aux options de configuration. Si vous avez sélectionné <Y>, passez à l'étape 9.
- Sélectionnez **Select Disk Drives**, et appuyez sur <Entrée>. Utilisez les flèches pour sélectionner un disque dur, puis appuyez sur <Entrée> pour marquer le disque sélectionné. Une asterixe apparaît à côté du disque sélectionné.
- Sélectionnez **Block Size**, puis appuyez sur <Entrée> pour régler la taille du volume. Une liste de tailles valides s'affichent dans un menu pop-up.



**Astuce:** Pour les serveurs, utiliser une taille de volume plus basse est recommandée. Pour les ordinateurs multimédia utilisés principalement pour l'édition audio et vidéo, une taille de volume plus importante est recommandée pour une performance optimale.

Utilisez les flèches pour sélectionner un élément et appuyez sur <Entrée>.

- Sélectionnez **Start Create Process** et appuyez sur <Entrée> pour régler les disques durs en configuration RAID. Le message de confirmation suivant apparaît.

```
The data on the selected disks will
be destroyed. Continue? (Y/N)
```

- Appuyez sur <Y> pour confirmer ou sur <N> pour retourner au menu de configuration.
- Appuyez sur <Echap> pour retourner au menu principal.

## RAID 1 for data protection

- Depuis le menu create array, sélectionner **Array Mode**, puis appuyez sur <Entrée>. La configuration RAID supportée apparaît dans un menu pop-up.

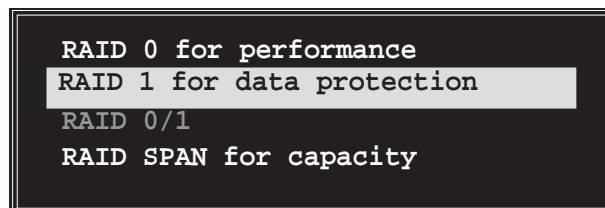

- Sélectionnez **RAID 1 for data protection** puis appuyez sur <Entrée>.

3. A partir de là, vous pouvez auto configurer le volume RAID en sélectionnant **Auto Setup for Data Security** ou manuellement créer un ensemble RAID *mirrored*. Si vous choisissez l'option d'auto configuration, passez à l'étape suivante, sinon, passez à l'étape 6.
4. Sélectionnez **Auto Setup for Data Security** et appuyez sur <Entrée>. Le message de confirmation suivant apparaît.

```
Auto create array will destroy all
data on disks, Continue? (Y/N)
```

5. Pressez <Y> pour confirmer ou <N> pour retourner aux options de configuration. Si vous avez sélectionné <Y>, passez à l'étape 11.
6. Sélectionnez **Select Disk Drives**, et appuyez sur <Entrée>. Utilisez les flèches pour sélectionner un disque dur, puis appuyez sur <Entrée> pour marquer le disque sélectionné. Une asterixe apparaît à côté du disque sélectionné.
7. Sélectionnez **Start Create Process** et appuyez sur <Entrée> pour régler les disques durs en configuration RAID. Le message de confirmation suivant apparaît.

```
Save the data on source disk to
mirror after creation? (Y/N)
```

8. Si vous sélectionnez <Y> l'utilitaire copiera vos données. Appuyez sur <Y> à tout moment si vous souhaitez quitter le processus de duplication.

```
Duplicating...
Press Yes(Y) to Escape
```

9. Si vous sélectionnez <N>, le message de confirmation suivant apparaît.

```
The data on the selected disks will
be destroyed. Continue? (Y/N)
```

10. Appuyez sur <Y> pour confirmer ou <N> pour retourner aux options de configuration.
11. Appuyez sur <Echap> pour retourner au menu principal.

## RAID Span for capacity

1. Depuis le menu create array, sélectionnez **Array Mode**, puis appuyez sur <Entrée>. La configuration RAID supportée apparaît dans un menu pop-up.

```
RAID 0 for performance
RAID 1 for data protection
RAID 0/1
RAID SPAN for capacity
```

2. Sélectionnez **RAID SPAN for capacity** puis appuyez sur <Entrée>.
3. A partir de là, vous pouvez auto configurer le volume RAID en sélectionnant **Auto Setup for Capacity** ou manuellement créer un ensemble RAID *spanned*. Si vous choisissez l'option d'auto configuration, passez à l'étape suivante, sinon, passez à l'étape 6.
4. Sélectionnez **Auto Setup for Capacity** et appuyez sur <Entrée>. Le message de confirmation suivant apparaît.

```
Auto create array will destroy all
data on disks, Continue? (Y/N)
```

5. Appuyez sur <Y> pour confirmer ou <N> pour retourner aux options de configuration. Si vous avez sélectionné <Y>, passez à l'étape 11.
6. Sélectionnez **Select Disk Drives**, utilisez les flèches pour sélectionner un disque dur, puis appuyez sur <Entrée> pour marquer le disque sélectionné. Une asterixe apparaît à côté du disque sélectionné.
7. Sélectionnez **Start Create Process** et appuyez sur <Entrée> pour démarrer la configuration d'un système RAID. Le message de suivant apparaît:

```
Save the data on Span 0 disk
after creation? (Y/N)
```

8. Si vous sélectionnez <Y>, l'utilitaire sauvegardera vos données disque sur le disque Span 0 puis configurera l'ensemble RAID. Passez à l'étape 11.
9. Si vous sélectionnez <N>, le message de confirmation suivant apparaît.

```
The data on the selected disks will
be destroyed. Continue? (Y/N)
```

10. Appuyez sur <Y> pour confirmer ou <N> pour retourner aux options de configuration.
11. Appuyez sur <Echap> pour retourner au menu principal

## Delete Array

1. Depuis le menu principal de l'utilitaire VIA RAID BIOS, sélectionnez **Delete Array** puis appuyez sur <Entrée>.

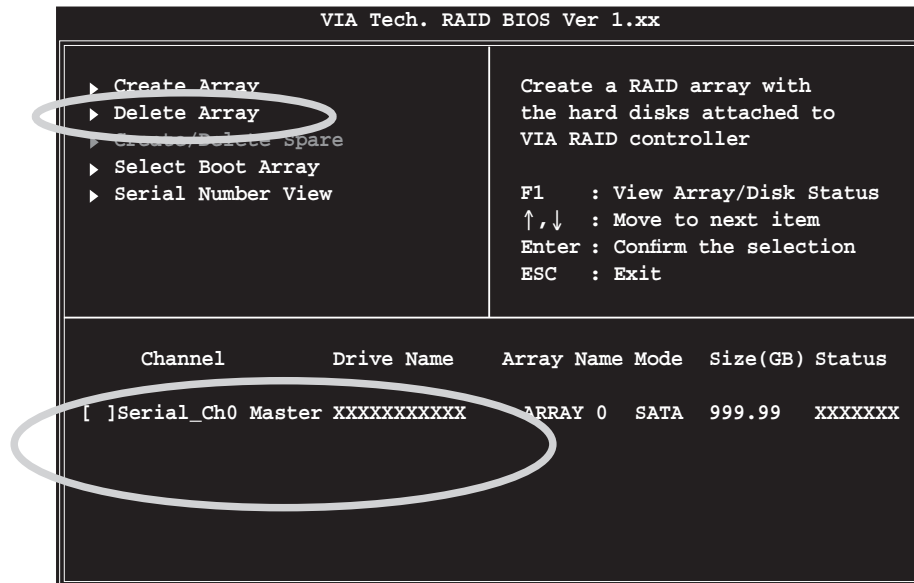

2. Depuis la liste des canaux utilisés pour les ensembles RAID IDE, appuyez sur <Entrée> pour sélectionner un volume RAID à effacer. Le message de confirmation suivant apparaît.

```
The selected array will be destroyed.
Are you sure? Continue? Press Y/N
```

3. Appuyez sur <Y> pour confirmer ou <N> pour retourner aux options de configuration.

## Select Boot Array

1. Depuis le menu principal de l'utilitaire VIA RAID BIOS, sélectionnez **Select Boot Array** puis appuyez sur <Entrée>.
2. Depuis la liste des canaux utilisés pour les ensembles RAID IDE, appuyez sur <Entrée> pour sélectionner un volume RAID de boot. Le **Status (statut)** du volume RAID passera sur Boot.
3. Appuyez sur <Echap> au menu des options. Suivez la même procédure pour désélectionner le volume de boot..

## Serial Number View

1. Depuis le menu principal de l'utilitaire VIA RAID BIOS, sélectionnez **Serial Number View** puis appuyez sur <Entrée>.
2. Depuis la liste des canaux utilisés pour les ensembles RAID IDE, utilisez les flèches pour sélectionner un élément. Le numéro de série du lecteur sélectionné est affiché en bas de l'écran.



Cette option est utile pour identifier les disques de même modèle.

```
VIA Tech. RAID BIOS Ver 1.xx

▶ Create Array
▶ Delete Array
▶ Create/Delete Spare
▶ Select Root Array
▶ Serial Number View

Create a RAID array with
the hard disks attached to
VIA RAID controller

F1 : View Array/Disk Status
↑,↓ : Move to next item
Enter : Confirm the selection
ESC : Exit

Channel      Drive Name      Array Name Mode  Size(GB) Status
Serial_Ch0 Master XXXXXXXXXXXX  ARRAY 0  SATA  999.99  XXXXXXXX
Serial_Ch1 Master XXXXXXXXXXXX  ARRAY 0  SATA  999.99  XXXXXXXX

Serial Number: XXXXXXXX
```



## 5.7 Créer une disquette du pilote RAID

Une disquette avec le pilote RAID est exigée lors de l'installation du système d'exploitation. Vous pouvez créer une disquette du pilote RAID en utilisant l'utilitaire Makedisk.exe.

Pour créer une disquette du pilote RAID:

1. Placez le CD de support de la carte mère dans le lecteur de CD et localisez l'utilitaire Makedisk.exe pour votre contrôleur RAID.
  - a. L'utilitaire Makedisk.exe pour le pilote FastTrak 378 se trouve "**\DriversPromise\378RAID\Makedisk.exe**" dans le CD de support de la carte mère.
  - b. L'utilitaire Makedisk.exe pour le pilote VIA RAID se trouve "**\DriversVIARAID\6420RAID\DriverDisk\Makedisk.exe**" dans le CD de support de la carte mère.
2. Placez une disquette haute densité vierge dans le lecteur de disquette et exécutez Makedisk.exe. Suivez les écrans d'instruction suivants pour compléter le processus.
3. Protégez en écriture votre disquette pour éviter les virus informatiques.

Pour installer un pilote RAID:

1. Lors de l'installation, l'ordinateur demande de presser **F6** si vous installez un driver tiers SCSI ou RAID.
2. Pressez <F6>, puis insérez la disquette de pilotes RAID dans le lecteur de disquettes.
3. Suivez les instructions à l'écran pour installer les pilotes RAID.



---

Pour plus d'informations sur l'installation ou la configuration RAID, référez-vous aux manuels du CD de support.

---

## 5.8 Technologie Cool 'n' Quiet!™

La carte mère supporte la technologie AMD Cool 'n' Quiet!™ qui ajuste dynamiquement et automatiquement la vitesse du CPU, la tension, et la consommation électrique selon les tâches effectuées par le CPU.

### 5.8.1 Activer la technologie Cool 'n' Quiet!™

Pour activer la technologie Cool 'n' Quiet!™ :

1. Démarrer l'ordinateur et accédez au BIOS en appuyant sur la touche <Suppr> lors du Power On Self-Tests (POST).
2. Sélectionnez **Advanced > CPU Configuration > AMD CPU Cool & Quiet Configuration**, choisissez l'élément **Cool N'Quiet** et positionnez-le sur **Enabled**. Voir section "4.4 Advanced Menu".
3. Dans le menu **Power**, sélectionnez l'élément **ACPI 2.0 Support** et réglez-le sur **Yes**. Voir section "4.5 Power Menu".
4. Sauvegardez vos changements et quittez le BIOS.
5. Rebootez votre ordinateur et configurez les options d'alimentation selon votre système d'exploitation.

### Windows® 2000/XP

1. Sous Windows® 2000/XP, cliquez sur **Démarrer**. Sélectionnez **Panneau de configuration**.
2. Assurez-vous que le panneau de configuration est en mode d'affichage classique.
3. Double-cliquez sur l'icône **Affichage** du panneau de configuration, puis sélectionnez l'onglet **Ecran de veille**.
4. Cliquez sur le bouton **Gestion de l'alimentation...** La boîte de dialogue suivante apparaît.
5. Depuis la liste **Modes de gestion de l'alimentation**, sélectionnez **Gestion de l'alimentation minimale**.
6. Cliquez sur **OK** pour appliquer les changements.

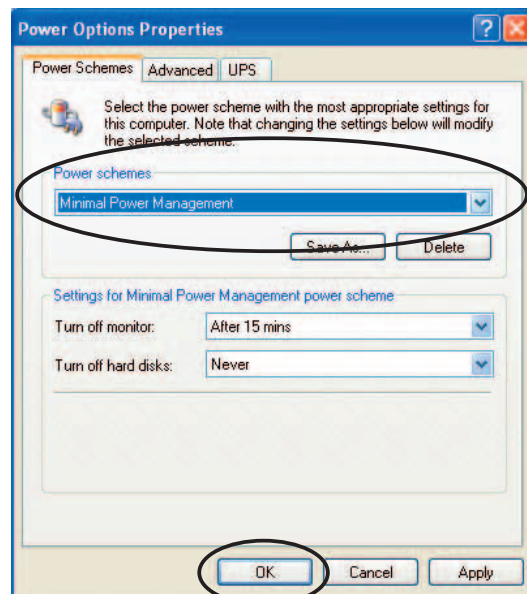

Assurez-vous d'avoir installé le pilote Cool 'n' Quiet!™ et les applications avant d'utiliser cette fonction.

## Windows® 98SE/ME

1. Sous Windows® 98SE/ME, cliquez sur **Démarrer**, puis sélectionnez **Panneau de configuration**.
2. Double-cliquez sur l'icône **Affichage** du panneau de configuration, puis sélectionnez l'onglet **Ecran de veille**.
3. Depuis le groupe **Gestion de l'alimentation du moniteur**, cliquez sur le bouton **Paramètres...**

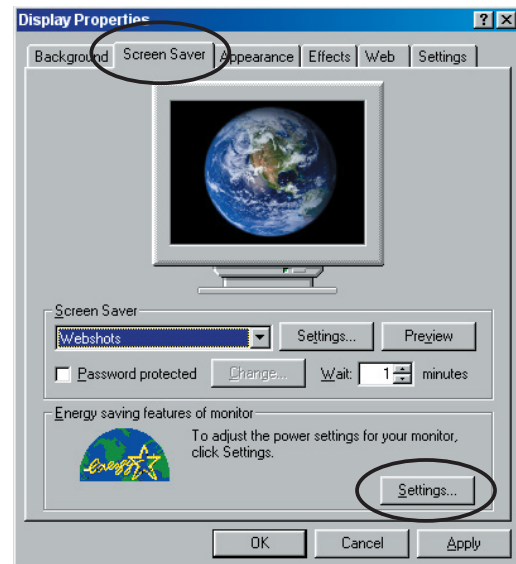

4. Sélectionnez l'onglet **AMD's Cool 'n' Quiet(tm) Technology**.
5. Depuis la liste **Performance** sélectionnez le mode souhaité. Le mode automatique est l'option recommandée.
6. Cliquez sur **OK** pour appliquer les changements..

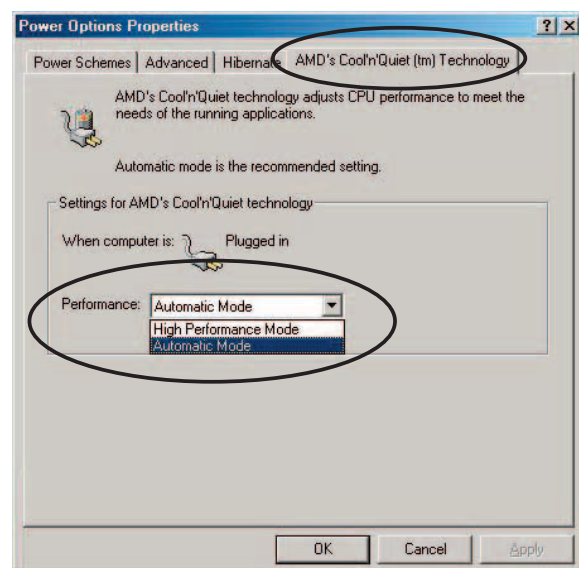

- Assurez-vous d'avoir installé le pilote Cool 'n' Quiet!™ et les applications avant d'utiliser cette fonction.
- La technologie Cool 'n' Quiet!™ ne fonctionne qu'avec un ensemble dissipateur-ventilateur AMD permettant la surveillance matérielle.
- Si vous avez acheté un ensemble dissipateur-ventilateur séparément, utilisez la fonction ASUS Q-Fan pour ajuster automatiquement la vitesse du ventilateur CPU selon la charge système.

## 5.8.2 Lancer le logiciel Cool 'n' Quiet!™

Le CD de support de la carte mère inclut le logiciel Cool 'n' Quiet!™ vous permettant de visualiser en temps réel la fréquence et la tension de votre CPU.



Assurez-vous de bien avoir installé le logiciel Cool 'n' Quiet!™ à partir du CD de support de la carte mère. Reférez-vous à la section “5.2.3 Menu utilitaires”, pour plus de détails.

Pour lancer le programme Cool 'n' Quiet!™ :

1. Sous Windows® 98SE/ME/2000, cliquez sur **Démarrer**, puis sélectionnez **Programmes > ASUS > Cool & Quiet > Cool & Quiet**.
2. Sous Windows® XP, cliquez sur **Démarrer**, puis sélectionnez **Tous les programmes > ASUS > Cool & Quiet > Cool & Quiet**.
3. Le menu principal de Cool 'n' Quiet!™ apparaît et affiche la fréquence et la tension du CPU.

