

# CANDY



INSTRUCTION BOOK GVC 71013NBX

**Condenser Tumble Dryer**

Français

2

Grand *Vita*

*Maxi* **10**kg

Condensation

Easy Case

<b>Introduction</b>	3
Informations Sur La Livraison	3
<b>Rappels De Sécurité</b>	3
Utilisation	4
Installation	5
Le Linge	5
<b>Ventilation</b>	6
Protection De L'environnement	7
Service Gias	7
<b>Installation</b>	7
Besoins Électriques	7
Ajustement Des Pieds	7
<b>Kit Tuyau D'évacuation : Instructions de Montage</b>	8
<b>Préparation De La Charge</b>	9
Préparation Des Vêtements	9
Tri De La Charge	9
Ne Séchez Pas En Machine	9
Économies D'énergie	9
Guide De Séchage	9
<b>Commandes Et Indicateurs</b>	10
<b>Sélection Du Programme</b>	11
<b>Porte Et Filtre</b>	12
Ouverture De La Porte	12
Filtre	12
Indicateur Entretien Filtre	12
<b>Réservoir D'eau</b>	12
Pour Retirer Le Réservoir	12
<b>Condenseur</b>	13
Pour Retirer Le Condenseur	13
<b>Fonctionnement</b>	13
Départ Différé	14
Annulation Et Réinitialisation Du Programme	14
<b>Nettoyage Et Entretien De Routine</b>	14
Nettoyage Du Sèche-linge	14
Spécifications Techniques	14
<b>Dépistage De Pannes</b>	15
<b>Service Clientèle</b>	15
Pièces De Rechange	15
Service Gias	15

# INTRODUCTION

Veuillez lire et suivre ces instructions avec soin et utiliser la machine en conséquence. Ce livret contient des instructions importantes sur la sécurité d'utilisation, l'installation et l'entretien de la machine, ainsi que des conseils utiles pour obtenir les meilleurs résultats possibles lors de son utilisation. Conservez toute la documentation dans un endroit sûr pour pouvoir vous y reporter à une date ultérieure ou la transmettre aux prochains propriétaires

## Informations Sur La Livraison

Vérifiez que les articles suivants ont bien été livrés avec l'appareil :

- Manuel d'utilisation
- Carte de garantie
- Étiquette d'énergie

 Vérifiez que la machine ne s'est pas détériorée en transit. Si c'est le cas, contactez GIAS pour une opération de dépannage.

 Le non-respect de ces instructions peut compromettre la sécurité de votre appareil. Un appel de service peut vous être facturé si la défaillance de votre appareil est causée par une mauvaise utilisation.

## RAPPELS DE SÉCURITÉ

### Utilisation

• Cet appareil peut être utilisé par des enfants âgés de 8 ans et plus, ou des personnes présentant un handicap physique, moteur ou mental, et manquant de connaissance sur l'utilisation de l'appareil, si elles sont sous la surveillance d'une personne, donnant des instructions pour une utilisation en toute sécurité de l'appareil.

Les enfants ne doivent pas jouer avec l'appareil.

Le nettoyage et l'entretien de l'appareil ne doit pas être fait par des enfants sans surveillance d'un adulte.

• **ATTENTION** La mauvaise utilisation d'un sèche-linge risque de causer un incendie.

• Le produit est conçu pour être utilisé dans un foyer domestique, comme

- Le coin cuisine dans des magasins ou des lieux de travail,
- Employés et clients dans un hôtel, un motel ou résidence de ce type,
- Dans des bed and breakfast,
- Service de stock ou similaire, mais pas pour de la vente au détail.

La durée de vie de l'appareil peut être réduite ou la garantie du fabricant annulée si l'appareil n'est pas utilisée correctement.

Tout dommage ou perte résultant d'un usage qui n'est pas conforme à un usage domestique (même s'ils sont situés dans un environnement domestique ou un ménage) ne sera pas acceptée par le fabricant dans toute la mesure permise par la loi.

• Cette machine est conçue uniquement pour usage domestique, à savoir pour sécher le linge domestique et les vêtements.

• Cette machine ne doit être utilisée que pour l'emploi auquel elle est destinée et qui est décrit dans ce manuel.

## RAPPELS DE SÉCURITÉ

### Utilisation

Assurez-vous d'avoir bien compris les instructions d'installation et d'utilisation avant de faire fonctionner la machine.

- Ne touchez pas la machine si vous avez les mains ou les pieds mouillés ou humides.
- Ne vous appuyez pas sur la porte lorsque vous chargez la machine et n'utilisez pas la porte pour soulever ou déplacer la machine.
- Ne laissez pas des enfants jouer avec la machine ou avec ses commandes.
- **ATTENTION** N'utilisez pas cette machine si le filtre à peluches n'est pas en place ou s'il est endommagé ; les peluches risquent en effet de s'allumer.
- **ATTENTION** L'augmentation de température pendant le fonctionnement du sèche-linge peut être supérieure à 60°C là où se trouve le symbole de surface chaude.
- Débranchez du courant de secteur. Retirez toujours la prise avant de nettoyer la machine. 
- Cessez d'utiliser la machine si elle semble défectueuse.
- Veillez à ce que les peluches ne puissent pas s'accumuler sur le sol, à l'extérieur de la machine.
- Il se peut que l'intérieur du tambour soit très chaud. Veillez à ce que le sèche-linge termine son cycle de refroidissement avant d'en sortir le linge.
- La dernière partie du cycle s'effectue à froid (cycle de refroidissement) pour garantir la préservation des textiles.
- Charge maximum pour le séchage: se référer à l'étiquette énergie 10kg
- Le sèche-linge ne doit pas être utilisé si le lavage a été effectué avec des produits chimiques.
- **AVERTISSEMENT:** Ne jamais arrêter le sèche-linge avant la fin du cycle de séchage à condition que les éléments sont retirés rapidement et répartis de telle sorte que la chaleur puisse se dissiper.  
Installez l'arrière de l'appareil près d'un mur ou d'une surface verticale.

## RAPPELS DE SÉCURITÉ

### Installation

- Vérifiez que la machine ne présente aucun signe visible de détérioration avant de l'utiliser. En cas de détérioration, assurez-vous de ne pas l'utiliser et de contacter le service GIAS.
- N'utilisez pas d'adaptateurs, de multi-prises et/ou de rallonges.
- Veillez à ne pas installer le sèche-linge contre des rideaux et assurez-vous que rien ne pourra tomber ou s'accumuler derrière le sèche-linge.
- Cet appareil ne doit pas être installé derrière une porte verrouillable, une porte coulissante ou une porte munie de gonds placée en face de la porte du sèche-linge.

### Le Linge

- Ne séchez pas des vêtements non lavés dans le sèche-linge.
- **ATTENTION** NE séchez PAS les tissus qui ont été traités avec des liquides de nettoyage à sec.
- **ATTENTION** Quand elles sont chauffées, les mousses alvéolaires peuvent dans certains cas brûler par combustion spontanée. Les articles tels que le caoutchouc mousse (mousse de latex), les bonnets de douche, le textile imperméable, les articles caoutchoutés et les vêtements ou coussins rembourrés de caoutchouc mousse NE DOIVENT.

PAS être séchés dans le sèche-linge.

- Reportez-vous toujours aux étiquettes d'entretien du linge pour vérifier le mode de séchage recommandé.
- Les vêtements doivent être essorés en machine ou à la main avant d'être placés dans le sèche-linge. Les vêtements qui dégoulinent NE DOIVENT PAS être mis dans le sèche-linge.
- Enlevez les briquets et les allumettes des poches et veillez à ne JAMAIS utiliser de liquides inflammables à proximité de la machine.
- Les rideaux en fibres de verre ne doivent JAMAIS être placés dans cette machine. La contamination d'autres vêtements par les fibres de verre peut entraîner des irritations de la peau.
- Les articles qui ont été souillés par des substances telles que huile de cuisson, acétone, alcool, pétrole, kérosène, produit anti-taches, térébenthine, cire et décapant pour cire doivent être lavés à l'eau chaude avec une quantité supplémentaire de détergent avant d'être séchés dans le sèche-linge.
- Les agents adoucissants, et autres produits similaires, doivent être utilisés conformément aux instructions fournies par le fabricant du produit.

## RAPPELS DE SÉCURITÉ

### VENTILATION

La pièce où se trouve le sèche-linge doit avoir une ventilation adéquate de manière à ce que les gaz des appareils qui brûlent d'autres combustibles, y compris les cheminées, ne soient pas attirés dans la pièce pendant que le sèche-linge est en marche

- Installez l'arrière de l'appareil près d'un mur ou d'une surface verticale.

- Il doit y avoir un espace minimum de 12 mm entre la machine et quelconque obstacle. L'entrée et la sortie d'air doivent être dégagées. Pour assurer une ventilation adéquate, l'espace entre le bas de la machine et le sol ne doit pas être obstrué.

- L'air d'échappement ne doit pas être évacué par un conduit qui est également utilisé pour évacuer les fumées d'échappement d'appareils qui brûlent du gaz ou d'autres combustibles.

- Vérifiez régulièrement que l'air peut circuler librement autour du sèche-linge.

- Contrôlez régulièrement le filtre à peluches après usage et nettoyez-le si nécessaire.

- Veillez à ce que rien ne puisse tomber ou s'accumuler entre les côtés et l'arrière du sèche-linge, afin de ne pas obstruer l'entrée et la sortie d'air.

- N'installez JAMAIS le sèche-linge contre des rideaux.

- Dans le cas où le sèche-linge est positionné en colonne au-dessus d'une machine à laver, un kit de superposition approprié doit être utilisé, selon la configuration suivante.

Kit Mod 35100019: pour un lave-linge avec une profondeur min. 49 cm

Kit Mod 35900120: pour un lave-linge avec une profondeur min. 51 cm

Le kit de superposition est disponible auprès du service pièces détachées. Les instructions pour l'installation de l'appareil et de ses accessoires sont fournis avec le kit.

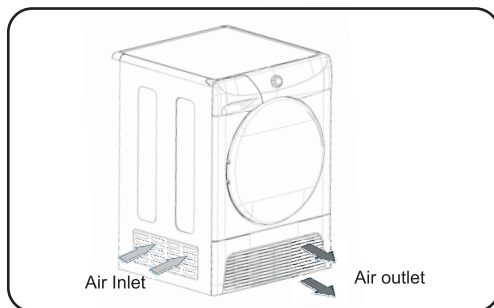

**⚠** Ne pas installer le produit dans une pièce à la température basse où le risque de formation de glace est possible. À la température de congélation de l'eau, le produit risque de ne pas fonctionner correctement. Si l'eau du circuit hydraulique se glace, les composants suivants risquent d'être endommagés : soupape, pompe, tubes. Afin de garantir les meilleures performances du produit, la température de la pièce doit être comprise entre +2°C et +35°C. Veuillez noter que l'utilisation à des températures basses (entre 2° et 15°C) peut entraîner une condensation de l'eau et des gouttes sur le sol.

## Protection De L'environnement

- Tous les matériaux de conditionnement utilisés sont écologiques et recyclables. Veuillez les éliminer de manière écologique. Votre municipalité pourra vous donner le détail exact des méthodes d'élimination en vigueur.
- Pour assurer la sécurité lors de l'élimination d'un vieux sèche-linge, veuillez débrancher la fiche du courant de secteur, couper le câble d'alimentation et le détruire avec la fiche. Pour empêcher que les enfants ne s'enferment dans la machine, cassez les charnières de la porte ou son dispositif de verrouillage.

## Directive Européenne 2002/96/CE

Cet appareil est commercialisé en accord avec la directive européenne 2002/96/CE sur les déchets des équipements électriques et électroniques (DEEE).



En vous assurant que ce produit est correctement recyclé, vous participez à la prévention des conséquences négatives sur l'environnement et la santé publique qui pourrait être causé par une mise au rebut inappropriée de ce produit. Le symbole sur ce produit indique qu'il ne doit pas être traité comme un déchet ménager. Il doit être rapporté jusqu'à un point de recyclage des déchets électriques et électroniques. La collecte de ce produit doit se faire en accord avec les réglementations environnementales concernant la mise au rebut de ce type de déchets. Pour plus d'information au sujet du traitement, de la collecte et du recyclage de ce produit, merci de contacter votre mairie, votre centre de traitement des déchets ou le magasin où vous avez acheté ce produit.

## Service GIAS

- Pour veiller au fonctionnement efficace et sans risque de cet appareil, nous vous recommandons de faire exclusivement appel à un technicien GIAS agréé pour son entretien ou sa réparation éventuelle.

⚠ Si l'appareil ne fonctionne pas correctement ou s'il tombe en panne, mettez-le à l'arrêt et débranchez-le du courant de secteur. Consultez le service GIAS pour prévoir une éventuelle réparation.

## Besoins Électriques

Les sèche-linges sont prévues pour une tension monophasée de 220-240 V, 50 Hz. Vérifiez que la tension nominale du circuit d'alimentation est réglée sur 10A minimum.

**L'électricité peut être extrêmement dangereuse.**

**Cet appareil doit être mis à la terre.**

**La prise de courant et la fiche de la machine doivent être du même type.**

**N'utilisez pas de multi-prises et/ou de rallonges.**

**La fiche doit être accessible pour débrancher l'appareil une fois qu'il a été installé.**

La machine est conforme aux directives européennes 2004/108/EC, 2006/95/EC et à leurs modifications ultérieures.

⚠ Un appel de service peut vous être facturé si la défaillance de votre appareil est causée par une installation incorrecte.

⚠ Si le cordon électrique de cet appareil est endommagé, il doit être remplacé par un cordon spécial qui est **UNIQUEMENT** disponible auprès du service des pièces de rechange. Il doit être installé par une personne compétente.

⚠ Ne branchez pas l'appareil et ne mettez pas en marche l'interrupteur de secteur tant que l'installation n'est pas terminée. Par mesure de sécurité, veuillez à installer ce sèche-linge correctement. En cas de doute concernant son installation, veuillez demander conseil à GIAS Service.

## Ajustement Des Pieds

Lorsque la machine est en place, les pieds doivent être ajustés pour mettre la machine de niveau.

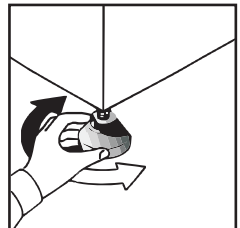

# KIT TUYAU D'ÉVACUATION : INSTRUCTIONS DE MONTAGE

Afin d'éviter d'avoir à vider le réservoir d'eau après chaque cycle de séchage, l'eau qui est normalement recueillie dans ce même réservoir pendant le cycle le séchage peut être évacuée directement par un tuyau d'évacuation d'eau sales (le même système de vidange que celui des éviers domestiques). Les arrêtés municipaux en matière d'évacuation d'eau interdisent la connexion à un égout d'eau de surface. Le système de vidange d'eaux sales doit être placé à proximité du sèche-linge.

Le Kit contient : 1 tuyau et 1 étrier de tuyau.

**⚠ ATTENTION !** Avant d'entreprendre tout travail, éteignez le sèche-linge et retirez la prise de l'alimentation électrique secteur.

## Installez le Kit Suivant les Instructions:

1. Inclinez la machine vers l'arrière.



2. Le tuyau d'eau sales se trouve du côté droit de la machine (voir ci-contre). Un tuyau gris est branché sur le raccord sur le côté gauche. A l'aide d'une pince, retirez l'étrier de fixation du tuyau de raccord.



3. Retirez le tuyau du raccord.



4. Fixez le tuyau noir du kit (en utilisant le connecteur et les étriers de tuyau fournis) au tuyau démonté du raccord.



5. Placez le robinet fourni dans le kit pour fermer le tuyau.

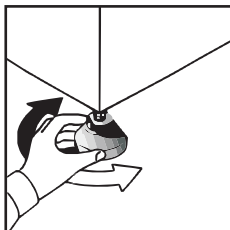

6. Une fois la machine en place, ajustez les pieds de façon à ce que le tuyau de se coince pas sous la machine.



7. Connectez le nouveau tuyau d'évacuation au tuyau d'eau sales.





# PRÉPARATION DE LA CHARGE

Avant d'utiliser le sèche-linge pour la première fois :

- Veuillez lire ce manuel d'instruction en détail.
- Retirez tous les articles qui se trouvent à l'intérieur du tambour.
- Essuyez l'intérieur du tambour et de la porte avec un chiffon humide pour éliminer la poussière éventuelle qui aurait pu s'y infiltrer en transit.

## Préparation Des Vêtements

Vérifiez sur les étiquettes comportant les symboles d'entretien que le linge que vous souhaitez sécher convient au séchage en machine.

Vérifiez que toutes les fermetures sont fermées et que les poches sont vides. Mettez les articles à l'envers. Placez les vêtements en vrac dans le tambour en veillant à ce qu'ils ne s'emmêlent pas les uns avec les autres.

## Ne séchez pas en machine :

Les lainages, la soie, les tissus délicats, les bas de nylon, les broderies délicates, les tissus ayant des décorations métalliques, les vêtements avec des bordures en PVC ou en cuir, les chaussures de sport, les articles volumineux comme les sacs de couchage, etc.

 Ne surchargez pas le tambour ; lorsqu'ils sont mouillés, les grands articles peuvent dépasser le poids de maximum admissible (ex : sacs de couchage, couettes).

 **IMPORTANT** : Ne séchez pas les articles qui ont été traités avec un liquide de nettoyage à sec ou les vêtements en caoutchouc (risque d'incendie ou d'explosion).

Pendant les 15 dernières minutes (approximativement), les vêtements sont toujours échés à l'air froid.

## Économies D'énergie

Ne mettez que du linge essoré en machine ou à la main dans le sèche-linge. Plus le linge est sec, plus le temps de séchage sera court, ce qui économisera de l'énergie.

### TOUJOURS

- Essayez de sécher le poids de linge maximum, pour économiser du temps et de l'électricité.
- Vérifiez que le filtre est propre avant chaque cycle de séchage.

### JAMAIS

- Ne dépassez pas le poids maximum pour ne pas gaspiller du temps ou de l'électricité.
- Ne mettez pas d'articles dégoulinant d'eau dans le sèche-linge pour ne pas endommager l'appareil.





## Poids De Séchage Maximum

- Coton **10 kg maxi**
- Synthétiques **4 kg maxi**

## Triez La Charge Comme Suit :

### • Par symbole de soin d'entretien

Vous les trouverez sur le col ou la couture intérieure :

-  Convient pour séchage en machine.
-  Séchage à haute température.
-  Séchage à basse température uniquement.
-  Ne séchez pas en machine.

Si le vêtement ne comporte aucune étiquette de conseils de lavage, considérez qu'il ne convient pas pour le séchage en machine.

### • Par quantité et épaisseur

Lorsque la charge est plus importante que la capacité du sèche-linge, séparez les vêtements selon leur épaisseur (ex : les serviettes des sous-vêtements fins).

### • Par type de tissu

**Coton/toile de lin** : Serviettes, jersey en coton, linge de lit ou de table.

**Synthétiques** : Chemisiers, chemises, blouses etc. en polyester ou polyamide, ainsi que pour les mélanges de coton/synthétique.

### • Par degré de séchage

**Triez selon** : sec pour repassage, sec pour rangement, etc. Pour les articles délicats, appuyez Sur le bouton **Séchage Délicat** pour sélectionner une température de séchage basse.

## Guide De Séchage

Le cycle normatif PRÉT À RANGER (  ) est le plus économe et le plus approprié pour le séchage des textiles cotons. Le tableau ci-dessous vous indique la durée approximative et la consommation énergétique des principaux programmes de séchage..

CYCLE	CHARGE	ENERGIE (kWh)	DUREE (Min)
PERFECT HOME	PLEINE	6,80	230
SEC	PLEINE	6,44	210
PRÉT À RANGER	PLEINE	5,70	180
PRÉT À RANGER	1/2	3,01	100
PRÉT À REPASSER	PLEINE	4,56	147
Leistungsaufnahme im unausgeschalteten Zustand			0,75 W
Leistungsaufnahme im Aus-Zustand			0,15 W

# COMMANDES et INDICATEURS

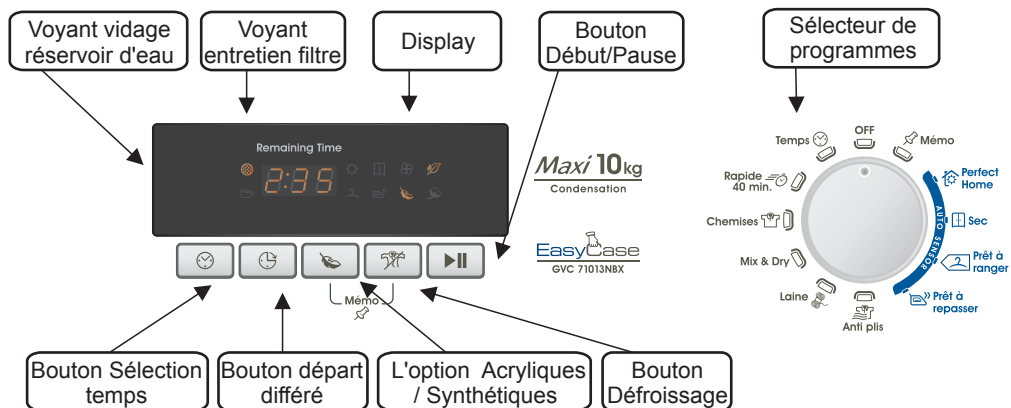

## Panneau de commande et témoins indicateurs

**Sélecteur de programmes** - Permet de sélectionner le programme souhaité

**Bouton Sélection temps** - Permet de modifier la durée du programme choisi. Il peut être utilisé uniquement avec les programmes Mix&Dry, Chemises et avec les programmes minutés.

**Bouton départ différé** - Permet de différer le départ du cycle de séchage (voir les explications détaillées dans la section prévue à cet effet).

**Bouton Acryliques / Synthétiques** - Sélectionner ce bouton pour sécher les fibres délicates. L'option Acryliques / Synthétiques s'activera et le voyant au dessus du bouton s'allumera.

**Bouton Défroissage** - Permet de programmer un cycle défroissage à la fin du cycle choisi.

**Bouton Début/Pause** - Permet de démarrer ou stopper le programme sélectionné.

**Bouton Mémo** - 2 minutes après le lancement d'un programme et des éventuelles options, il est possible de mémoriser le programmé préféré en appuyant simultanément pendant 3 secondes les boutons Défroissage et Acryliques / Synthétiques.

**Voyant entretien filtre** - Le voyant s'allume lorsque le filtre a besoin d'être nettoyé.

**Voyant vidage réservoir d'eau** - Le voyant s'allume lorsque le réservoir d'eau est plein.

**Display programmes automatiques** - les voyants lumineux respectifs à chaque programme s'allument lorsque un programme automatique est sélectionné.

**Ventilation** - le voyant s'allume lorsque le programme commence sa phase de ventilation à froid.

## SÉLECTION DU PROGRAMME

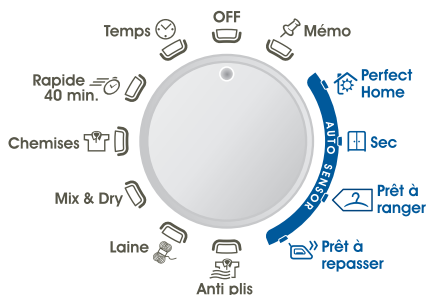













La machine Candy Sensor Dry propose diverses options de séchage du linge répondant à tous les besoins. Le tableau ci-après répertorie les programmes et leurs fonctions correspondantes.

**Note** : Il se peut que le capteur ne détecte pas les petites charges de petits articles. Pour les petites charges et les articles individuels ou les tissus pré-séchés ayant une faible teneur en humidité, utilisez les programmes à durée déterminée. Réglez le programme entre 30 et 75 minutes selon la taille de la charge et le degré de séchage voulu, et sélectionnez une température haute ou basse selon le type de tissu.

Si le capteur ne détecte pas l'article, le sèche-linge ne fonctionnera que pendant 10 minutes avant de se mettre en mode refroidissement.

Si la charge est trop importante ou trop mouillée, le sèche-linge se met automatiquement en mode refroidissement après environ 3 heures.

## SÉLECTION DU PROGRAMME

PROGRAMME	DESCRIPTION
<b>Perfect home</b> 	Sélectionner le degré de séchage désiré. Les possibilités disponibles comprennent l'option  , idéale pour les serviettes et peignoirs, l'option  est idéale pour du linge de tous les jours,  pour les vêtements qui n'ont pas besoin d'être repassés, et l'option  pour du linge prêt à repasser.
<b>Sec</b> 	
<b>Prêt à ranger</b> 	
<b>Prêt à repasser</b> 	
<b>Anti plis</b> 	Le programme Relax assure une fonction de traitement anti-plies. L'appareil effectue un cycle de séchage à chaud des vêtements pendant 9 minutes, suivi de 3 minutes à froid. Il s'agit d'une fonction particulièrement utile lorsque les vêtements ont été laissés un certain temps avant le repassage, dans le panier à linge par exemple. Les vêtements peuvent sécher excessivement et se raidir lorsqu'ils sont placés sur une corde à linge ou sur des radiateurs. Ce programme Anti-plies atténue les plis sur les tissus et rend le repassage plus facile et plus rapide.
<b>Laine</b> 	Un programme délicat crée pour avoir des vêtements en laine plus souples après un séchage à l'air. Ce cycle délicat à air chaud et d'une durée de 12 minutes, peut également être utilisé pour rafraîchir les vêtements en laine après qu'ils soient restés trop longtemps dans l'armoire.
<b>Mix &amp; Dry</b>	Programme spécial minuté pour sécher jusqu'à 4kg de linge maximum (117 minutes). Par défaut, la durée de séchage suggérée est de 99 minutes et permet de sécher jusqu'à 3kg. Avec ce programme il est possible de sécher simultanément des fibres en coton et des fibres synthétiques.
<b>Chemises</b> 	Programme minuté spécialement étudié pour le séchage de chemises avec une charge maximum de 3Kg (78 minutes). Pour des chemises ou des pulls synthétiques, il est possible d'utiliser le bouton <b>Séchage Délicat</b> . Par défaut, la durée du cycle est de 60 minutes et permet de sécher jusqu'à 2Kg de linge.
<b>Rapide 40'</b>	Le programme Rapide 40' est idéal pour obtenir des vêtements secs, rafraîchis et prêts à porter, le tout en 40 minutes seulement. Ce programme spécial, vérifie constamment la température dans le tambour. La charge maximale est de 2kg et le programme est adapté à tout type de tissus pouvant être séché dans un sèche-linge.
<b>Temps</b> 	Inclus tous les programmes de séchage minutés : de 30 à 180 minutes. Le programme minuté 20 minutes prévoit uniquement un cycle de ventilation à l'air froid.
<b>Memo</b> 	Permet de proposer de nouveau un programme mémorisé précédemment, sans avoir besoin de le sélectionner de nouveau ou de choisir une option en sélectionnant les boutons.

# PORTE et FILTRE

## Ouverture De La Porte

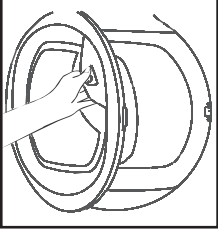

Tirez sur la poignée pour ouvrir la porte. Pour remettre le sèche-linge en marche, fermez la porte et appuyez **Bouton Marche/Arrêt**.

## RÉSERVOIR D'EAU

L'eau éliminée lors du cycle de séchage est collectée dans un bac à condensation situé à l'intérieur de la porte du sèche-linge.

Lorsque le bac est plein, le voyant lumineux  s'allume sur le bandeau de commandes. Il signale alors qu'il faut vider le bac. Toutefois, il est conseillé de vider le bac après chaque cycle de séchage.

**NOTE** : Lors des premiers cycles, lorsque le sèche-linge est neuf, il n'y a que très peu d'eau qui est récupérée car le réservoir intérieur est rempli en premier.

## Pour Retirer Le Réservoir

1. Retirez délicatement le réservoir en le tenant par la poignée. Lorsqu'il est plein, le réservoir d'eau pèse environ 6Kg.

2. Inclinez le réservoir et videz-le par le trou prévu à cet effet. Lorsque le réservoir est vide, le replacer dans la porte comme indiqué ; il faut d'abord insérer la base puis délicatement pousser la partie supérieure dans l'encoche.

3. Appuyez sur le bouton **Marche/Arrêt** pour relancer le cycle

**Note** : Si vous disposez d'une bouche d'évacuation proche du sèche-linge, il est possible d'installer le kit d'évacuation de façon permanente pour vidanger l'eau accumulée dans le sèche-linge. Il n'y aura ainsi plus besoin de vider le réservoir d'eau.

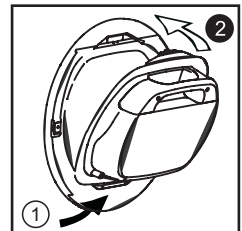
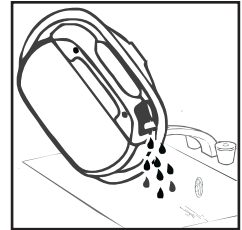
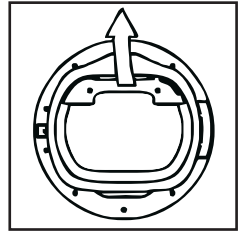

**ATTENTION !** Lorsque le sèche-linge est en cours d'utilisation, il se peut que le tambour et la porte soient TRES CHAUDS. N'arrêtez jamais le sèche-linge avant la fin du cycle de séchage sauf si tous les articles sont rapidement retirés et étendus de façon à dissiper la chaleur.

## Filtre

**IMPORTANT** : Pour assurer l'efficacité du sèche-linge, vérifiez que le filtre à peluches est propre avant chaque cycle de séchage.

1. Tirez le filtre vers le haut.

2. Ouvrez le filtre, comme illustré.

3. Retirez doucement les peluches à l'aide d'une brosse douce ou du bout des doigts.

4. Réenclenchez le filtre et poussez-le en place.

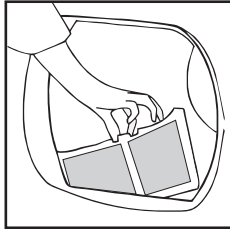

## Indicateur Entretien Filtre

 s'allume lorsqu'il faut nettoyer le filtre. Si le linge ne sèche pas, vérifiez que le filtre n'est pas colmaté.

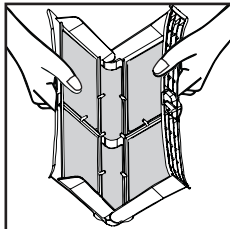

**ATTENTION ! NE PAS NETTOYER LE FILTRE À L'EAU**

**ATTENTION !** Si la porte du sèche-linge est ouverte lors du cycle ou avant que la phase de refroidissement soit terminée, la poignée du réservoir peut être très chaude. Il faut donc faire très attention et manipuler le réservoir avec précaution lors de son vidage.

## FONCTIONNEMENT

**Important :** Coupez toujours le courant et débranchez la prise avant de nettoyer le condenseur.

Pour maintenir l'efficacité du sèche-linge, vérifiez régulièrement la propreté du condenseur.

### Pour Retirer Le Condenseur

1. Retirez la plaque de protection

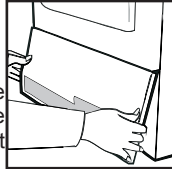

2. Tournez les deux leviers de blocage dans le sens contraire des aiguilles d'une montre et retirez le condenseur.

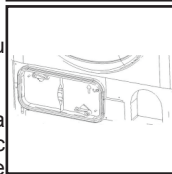

3. Tirez l'ensemble du condenseur vers l'extérieur.

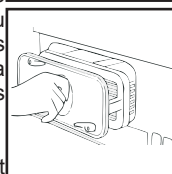

4. Retirez doucement la poussière ou les peluches avec un chiffon, puis lavez-le en le tenant sous un robinet d'eau pour que l'eau coule entre les plaques afin d'enlever la poussière ou les peluches éventuelles.

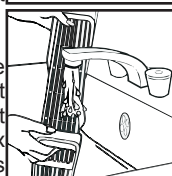

5. Vérifiez la position du joint après le nettoyage.

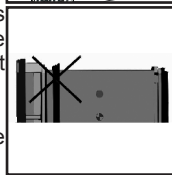

6. Remettez correctement le condenseur en place (en suivant la flèche) en le poussant fermement. Bloquez les deux leviers en position en les tournant dans le sens des aiguilles d'une montre. Repositionnez le joint dans la gorge si il est mal aligné.

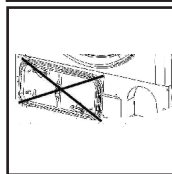

7. Remettez la plaque de protection en place.

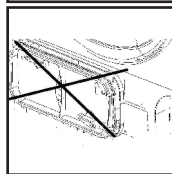
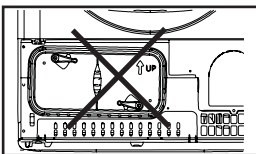

1. Ouvrir la porte et charger le linge dans le tambour. Vérifier qu'aucun vêtement n'entrave la fermeture de la porte.

2. Fermer doucement la porte en la poussant jusqu'à ce que vous entendiez un dé clic.

3. Tournez le sélecteur de programme et choisissez le programme de séchage souhaité (consultez le guide de programmation pour de plus amples détails).

4. Pour sécher des articles délicats, synthétiques ou acryliques, appuyez sur le bouton **Séchage Délicat** pour diminuer la température de séchage. Le voyant s'allume lorsque vous sélectionnez cette option. Pour désactiver ce mode, appuyez de nouveau et programmez de nouveau le bouton **Séchage Délicat** l'appareil.

5. Appuyez sur le bouton **Marche/Arrêt**. Le sèche-linge démarre automatiquement et le voyant situé au-dessus du bouton s'allume.

6. Si vous ouvrez la porte pendant le cycle de séchage pour vérifier le linge, il est nécessaire d'appuyer sur le bouton **Marche/Arrêt**, pour recommencer le séchage une fois la porte refermée.

7. Lorsque le cycle est bientôt terminé, la phase de ventilation à froid commence. Les vêtements sont séchés avec de l'air froid afin de les refroidir.

8. Lorsque le programme est terminé, le voyant END s'allume sur le display.

9. A la fin du cycle, le tambour continuera à tourner de manière intermittente afin de minimiser les plis. Cette opération se poursuit jusqu'à ce que la porte s'ouvre.

**⚠** Afin d'assurer un séchage efficace dans les meilleures conditions, ne pas ouvrir la porte lors des cycles de séchage automatiques.

# FONCTIONNEMENT

## Départ Différé

La fonction départ différé permet de différer le départ du cycle de séchage de 1 à 24 heures.

Lorsque cette fonction est sélectionnée pour la première fois, l'afficheur indique un délai d'une heure. Il convient d'appuyer plusieurs fois sur le bouton pour repousser successivement le démarrage d'heure en heure, et ce jusqu'à 24H maximum.

Pour démarrer le programme, appuyez sur **Marche/Arrêt**. Le voyant lumineux clignotera et l'afficheur indiquera le temps restant du cycle.

## Annulation et Réinitialisation du Programme

Pour annuler le programme, appuyez sur la touche **Marche/Arrêt** pendant 3 secondes. La machine indiquera qu'elle a été réinitialisée par le clignotement de 0:00 sur l'afficheur.

## NETTOYAGE ET ENTRETIEN DE ROUTINE

### Nettoyage Du Sèche Linge

- Nettoyez le filtre et videz le réservoir d'eau après chaque cycle de séchage.
- Nettoyez le condenseur à intervalles réguliers.
- Après chaque période d'utilisation, essuyez l'intérieur du tambour et laissez la porte ouverte pendant un moment pour qu'il puisse sécher grâce à la circulation d'air.
- Essuyez l'extérieur de la machine et la porte avec un chiffon doux.
- N'UTILISEZ PAS de tampons ou d'agents de nettoyage abrasifs.
- Pour empêcher que la porte n'adhère ou que les peluches s'accumulent, nettoyez après chaque fin de cycle la surface intérieure et le joint de la porte avec un chiffon humide.

### Spécifications Techniques

Capacité du tambour	115 litres
Charge maximale	10 kg
Hauteur	85 cm
Largeur	60 cm
Profondeur	60 cm
Étiquette d'énergie	B

### Information pour Laboratoire d'essai

#### EN 61121 Programme

- Coton Sec
- Coton Sec Au Fer
- Les Tissus Délicats

#### Programme Pour utiliser

- Prêt à ranger
- Prêt à repasser
- Prêt à Ranger + Délicat

**⚠ IMPORTANT** Coupez toujours le courant et débranchez la fiche de l'alimentation électrique avant de nettoyer cet appareil.

**⚠** Pour les données électriques, veuillez consulter l'étiquette des valeurs nominales qui se trouve à l'avant de l'armoire du sèche-linge (avec la porte ouverte).

**⚠ ATTENTION!** Il est possible que le tambour, la porte et la charge soient très chauds.

# DÉPISTAGE DE PANNES

## Qu'est-ce qui peut être à l'origine de...

### Défauts que vous pouvez rectifier vous-même

Avant d'appeler le service GIAS pour obtenir des conseils, veuillez suivre la liste des vérifications ci-dessous. L'intervention sera facturée si la machine fonctionne correctement ou si elle a été installée ou utilisée de manière incorrecte. Si le problème persiste alors que vous avez terminé les vérifications recommandées, veuillez appeler le service GIAS qui pourra peut-être vous aider par téléphone.

**Le temps restant affiché peut varier pendant le cycle de séchage. Le temps est constamment ajusté au cours du cycle afin de donner la meilleure estimation possible. Le fait que le temps restant augmente ou diminue pendant le cycle est normal.**

### La période de séchage est trop longue/les vêtements ne sont pas suffisamment secs...

- Avez-vous sélectionné le temps de séchage/le programme qui convient ?
- Les vêtements étaient-ils trop mouillés ? Les vêtements avaient-ils été adéquatement essorés en machine ou à la main ?
- Le filtre doit-il être nettoyé ?
- Faut-il nettoyer le condenseur ?
- Le sèche-linge est-il surchargé ?
- Les entrées, sorties et la base du sèche-linge sont-elles libres d'obstructions ?
- Avez-vous sélectionné le bouton **Séchage Délicat** au cours d'un cycle précédent ?

### Le sèche-linge ne fonctionne pas...

- Le sèche-linge est-il branché sur une alimentation électrique adéquate ? Vérifiez à l'aide d'un autre appareil, par exemple une lampe de chevet.
- La fiche est-elle bien branchée sur l'alimentation de secteur ?
- Y a-t-il une panne de courant ?
- Le fusible a-t-il sauté ?
- La porte est-elle bien fermée ?
- Le sèche-linge est-il en position de marche, au niveau du courant de secteur et de la machine ?
- La période de séchage ou le programme a-t-il été sélectionné ?
- La machine a-t-elle été remise en marche après l'ouverture de la porte ?
- Le sèche-linge s'est-il arrêté parce que le réservoir d'eau est plein et qu'il faut le vider ?

### Le sèche-linge est bruyant...

- Arrêtez le sèche-linge et contactez le service GIAS pour obtenir des conseils.

### L'indicateur est allumé...

- Le filtre doit-il être nettoyé ?
- Faut-il nettoyer le condenseur ?

### L'indicateur est allumé...

- Le réservoir d'eau doit-il être vidé ?

## SERVICE CLIENTÈLE

En cas de problème après avoir effectué toutes les inspections recommandées, veuillez contacter le Service. Il pourra vous aider par téléphone ou organiser la visite d'un technicien, en vertu des conditions de votre garantie. Cependant, vous serez facturé dans l'un des cas suivants :

- Si la machine est en bon état de marche.
- Si la machine n'a pas été installée conformément aux instructions d'installation.
- Si la machine a été utilisée incorrectement.

## Pièces De Rechange

Utilisez toujours des pièces de rechange du fabricant, disponibles auprès du service GIAS.

## Service GIAS

Pour les entretiens et les réparations, contactez votre technicien local du service GIAS.

**Le constructeur décline toute responsabilité en cas d'erreurs d'impression dans le présent document. Le constructeur se réserve le droit d'apporter les modifications nécessaires à ses produits sans en changer les caractéristiques de base.**

**CANDY**

40008554