

FR Manuel d'utilisation



TEMPO

CTT 82 TV
CTT 93 TV
CTT 103 TV

Candy

INTRODUCTION

Nous vous invitons à lire attentivement l'information contenue dans ce Manuel, car elle vous fournira des conseils pratiques pour vous aider à mieux tirer parti de votre lave-linge.

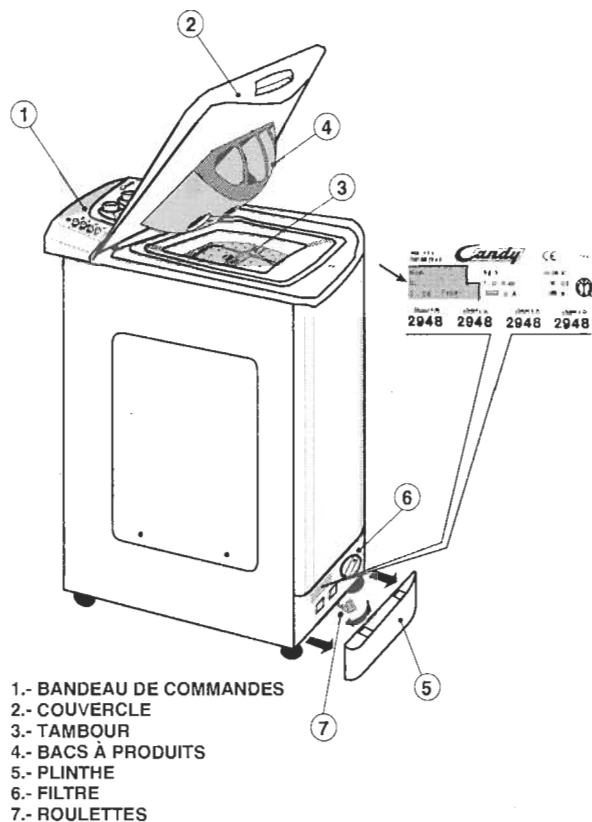

Ce “ **Manuel d’Utilisation** ” contient toute l’information nécessaire pour l’ **utilisation quotidienne** de l’appareil. Conservez-le sous la main, afin de pouvoir vous y reporter en cas de nécessité.

Cet appareil est accompagné d’un “ **Manuel d’Installation et de Maintenance** ”, contenant d’importantes indications concernant l’ **installation** et la **maintenance** de l’appareil. Il contient également quelques suggestions utiles pour vous aider en cas de **panne** de l’appareil ou lors du **tri du linge** à laver, ainsi que sur l’étiquetage et le traitement des **taches difficiles** des tissus.

N’oubliez pas de relever le numéro de modèle et le numéro de série figurant sur la plaque signalétique de l’appareil (au verso de la plaque d’accès au filtre ou sur la garantie), avant de prendre contact avec le **Service d’Assistance Technique CANDY**. Vous faciliterez ainsi une assistance plus rapide et efficace.

	page
GARANTIE	5
DONNÉES TECHNIQUES	6
OUVERTURE DU TAMBOUR – CHARGEMENT DU LINGE	7
BACS À PRODUITS	8
CAPACITÉ VARIABLE AUTOMATIQUE	9
SÉLECTION DES PROGRAMMES	9
DESCRIPTION DES COMMANDES	10
PROGRAMMES	13

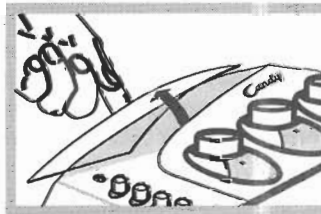

Apposer l'étiquette adhésive livrée avec l'appareil, dans la langue correspondante, dans l'emplacement prévu à cet effet situé à l'arrière du bandeau de commandes.

GARANTIE

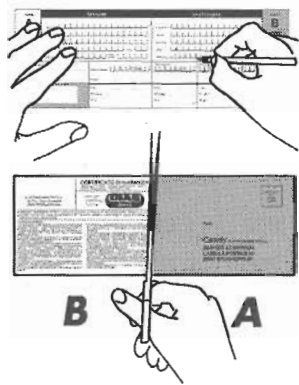

1.

L'appareil est livré avec un Certificat de Garantie.

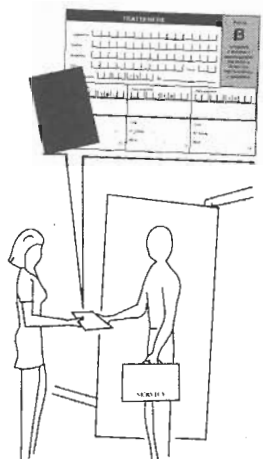

2.

Conserver le volet **B**, dûment rempli, qui devra être présenté au Service d'Assistance Technique, en cas de nécessité, avec la facture légale remise par le vendeur lors de l'achat de l'appareil.

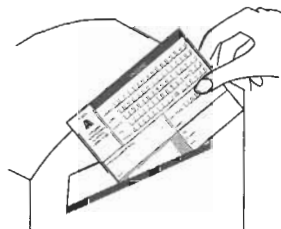

3.

N'oubliez pas de renvoyer le volet **A** du Certificat de Garantie, afin de valider la garantie de l'appareil, dans les 15 jours postérieurs à la date d'achat.

DONNÉES TECHNIQUES

	CTT 82TV	CTT 93TV	CTT103TV
Capacité de linge sec	kg. 4,5	4,5	4,5
Voltage	V. 220-230	220-230	220-230
Puissance moteur lavage (220 V)	W. 175	175	175
Puissance moteur essorage (220 V)	W. 300	400	400
Puissance moteur électropompe (220 V)	W. 30	30	30
Puissance résistance (220V)	W. 1.850	1.850	1.850
Puissance maximale absorbée (220 V)	W. 2.200	2.200	2.200
Ampères fusible	A. 10	10	10
Pression circuit hydraulique	MPa 0,05 min.	0,05 min.	0,05 min.
	0,8 máx.	0,8 máx.	0,8 máx.
Tours essorage	t/min 800	900	1000
Consommation d'eau (Programme 60° C)	L. 59	59	59
Consommation d'énergie (Programme 60° C) ..	kWh 1,03	1,03	1,03
Catégorie efficacité énergétique	B	B	B

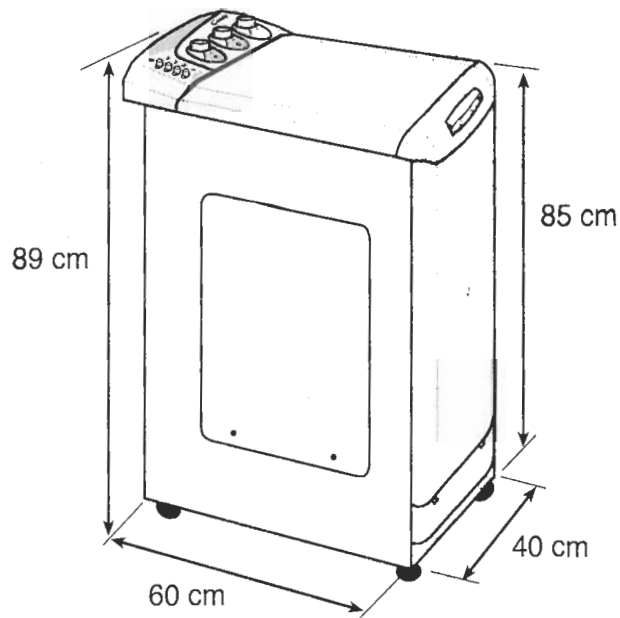

OUVERTURE DU TAMBOUR

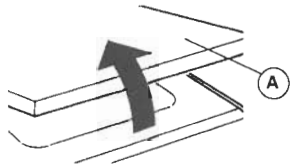

1. Soulever le couvercle (A) et l'ouvrir complètement. Ouvrir ensuite le tambour, comme suit :

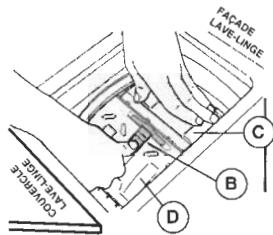

2. Appuyer sur le portillon (B). Sans lâcher le portillon (B), appuyer sur le portillon avant (C), de façon à ouvrir les deux portillons (C) et (D).

3. Ouvrir le portillon arrière (D). Ouvrir le portillon avant (C). Introduire le linge dans le tambour.

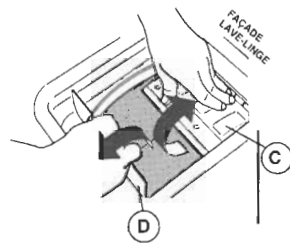

4. Refermer le portillon avant (C). Refermer le portillon arrière (D), de façon à ce qu'il soit parfaitement emboîté dans le portillon avant (C).

5. S'assurer que les deux portillons soient parfaitement emboîtés et fermés.

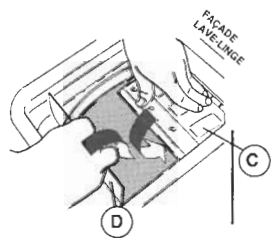

ATTENTION:
L'OPÉRATION DE FERMETURE DOIT ÊTRE FAITE AVEC SOIN, POUR ÉVITER D'ÉVENTUELS DOMMAGES SUR LE LINGE OU LA MACHINE.

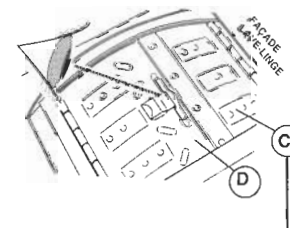

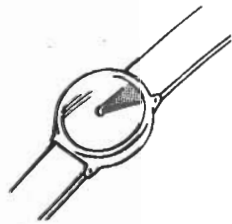

2 min.



ATTENTION :
Un dispositif de sécurité spécial empêche l'ouverture immédiate du couvercle à la fin du lavage. Lorsque la phase d'essorage est terminée, attendre 2 minutes avant d'ouvrir le couvercle.

BACS A PRODUITS

Le bac à produits est divisé en 4 compartiments :

- Le **compartiment I** sert au prélavage (produit en poudre). La quantité de produit recommandée est de **60 g.** (pour 4,5 Kg).
- Le **compartiment II** sert au lavage (produit en poudre). La quantité de produit recommandée est de **120 g.** (pour 4,5 Kg).
- Le **compartiment**  sert à l'eau de Javel. La quantité d'eau de Javel recommandée est de **70 c.c.**
- Le **compartiment**  sert pour assouplissant et additifs spéciaux. La quantité recommandée est de **50 c.c.**

Les compartiments sont marqués de deux lignes indicatives :

- **RECOMMANDÉ** (ligne inférieure), indique le niveau de produit conseillé dans les compartiments prélavage et lavage.
- **MAX**, indique le niveau maximum de produit à **ne pas dépasser.**

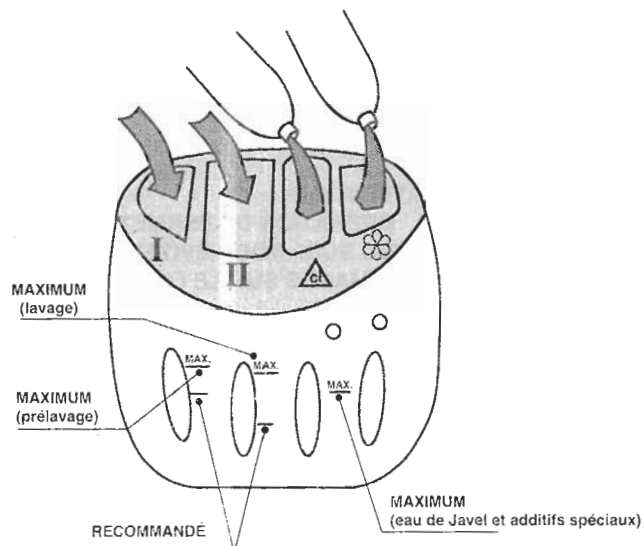

CAPACITÉ VARIABLE AUTOMATIQUE

Cette machine à laver définit automatiquement la quantité d'eau en fonction du volume de linge. C'est ainsi que même sous l'angle énergétique il est possible de «personnaliser» sa lessive. Ce système amène une diminution de consommation d'eau et d'énergie et réduit sensiblement les temps de lavage.

SÉLECTION DES PROGRAMMES

AVANT DE SÉLECTIONNER LE PROGRAMME SOUHAITÉ, S'ASSURER QUE LA TOUCHE MARCHÉ/ARRÊT NE SOIT PAS ENFONCÉE.

Pour sélectionner un programme, procéder comme suit :

- Situer la commande (A) sur le programme souhaité (Cf. Tableau des Programmes).
- Sélectionner la température de lavage souhaitée à l'aide de la commande correspondante.
- Sélectionner les tours d'essorage souhaités à l'aide de la commande correspondante.
- Sélectionner les différentes options à l'aide des touches correspondantes.

DESCRIPTION DES COMMANDES

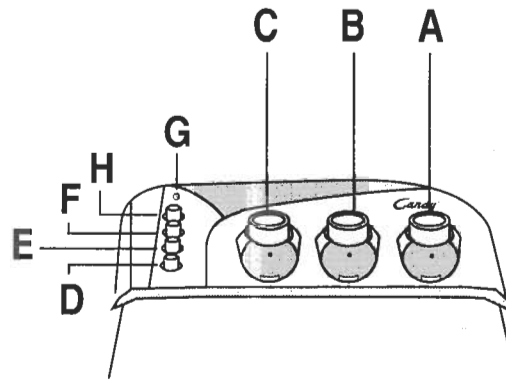

Sélecteur des programmes	A
Sélecteur de température	B
Sélecteur d'essorage	C
Touche arrêt cuve pleine	D
Touche super rinçages	E
Touche super rapide	F
Voyant de fonctionnement	G
Touche marche/arrêt	H

A. SÉLECTEUR DES PROGRAMMES



Commande permettant de sélectionner le programme de lavage souhaité. Pour ce faire, appuyer sur la commande, pour la libérer, et la faire tourner jusqu'à ce que le programme (numéro ou symbole) choisi coïncide avec le point-guide. Appuyer, ensuite, à nouveau sur la commande.

NE JAMAIS FAIRE TOURNER la commande dans le sens inverse des aiguilles d'une montre et ne jamais appuyer sur la touche de marche (H) avant d'avoir effectué la sélection du programme.



Si, une fois le programme mis en route, vous souhaitez changer de position ou sélectionner un autre programme, appuyez sur la touche Marche/Arrêt et procédez à la modification. Appuyez, ensuite, à nouveau sur la touche Marche/Arrêt.

B. SÉLECTEUR DE TEMPÉRATURE

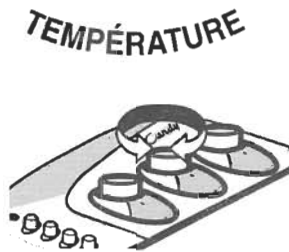

Commande permettant de sélectionner la température de lavage souhaitée. Pour ce faire, appuyer sur la commande, pour la libérer, et la faire tourner jusqu'à ce que la température choisie coïncide avec le point-guide. Appuyer, ensuite, à nouveau sur la commande.

Pour laver à l'eau froide, faire coïncider le symbole de froid  avec le point-guide.

CETTE COMMANDE PEUT TOURNER DANS LES DEUX SENS.

Veiller, néanmoins, à ne pas dépasser la température maximale indiquée sur le tableau des programmes pour chaque type de lavage.

C. SÉLECTEUR D'ESSORAGE

ESSORAGE



Commande permettant de sélectionner la vitesse d'essorage final. Pour ce faire, appuyer sur la commande, pour la libérer, et la faire tourner jusqu'à ce que le nombre de tours choisi coïncide avec le point-guide. Appuyer, ensuite, à nouveau sur la commande.

L'essorage final pour tissus résistants est réalisé à la vitesse sélectionnée.

Les essorages intermédiaires et l'essorage final pour les tissus mixtes, synthétiques et délicats, sont réalisés à 400 tours/minute.

Pour supprimer totalement l'essorage, il suffit de faire coïncider le symbole d'exclusion d'essorage  avec le point-guide.

CETTE COMMANDE PEUT TOURNER DANS LES DEUX SENS.

D. TOUCHE ARRÊT CUVE PLEINE

**ARRÊT CUVE
PLEINE**

Lorsque cette touche est enfoncée, l'appareil s'arrête après le dernier rinçage, l'eau demeurant à l'intérieur de la cuve, pour éviter que le linge ne se froisse.

Si l'on souhaite compléter le programme en essorant le linge, il suffit d'appuyer à nouveau sur la touche pour la libérer.

E. TOUCHE SUPER RINÇAGE

**SUPER
RINÇAGES**

Pour éliminer le moindre résidu de détergent sur les tissus, appuyer sur cette touche. Les rinçages seront ainsi réalisés avec une plus grande quantité d'eau.

F. TOUCHE SUPER rapide

**SUPER
RAPIDE**

Lorsque cette touche est enfoncée, la durée des programmes de lavage de réduit jusqu'à 50 minutes maximum, selon le programme et la température de lavage sélectionnés. Cette Touche Super Rapide peut être utilisée pour des lessives de 1 à 4,5 kg.

G.

**MARCHE
ARRÊT**

VOYANT DE FONCTIONNEMENT

H.

TOUCHE MARCHE/ARRÊT

TABLEAU DES PROGRAMMES

TISSU	SYMBOLE ÉTIQUETTE	PROGRAMME	CHARGE MAX. kg	SELEC. PRO-GR.	SELEC. T° C°	PRODUITS			
						I	II	△	☼
TISSUS RÉSISTANTS	Coton, lin 	TRÈS SALE Draps, nappes couleurs solides et blanches, serviettes, lingerie	4,5	1 *	...90°		•	•	•
		SALISSURE NORMALE Draps, nappes couleurs solides et blanches, serviettes, lingerie	4,5	2	...60°		•	•	•
	Coton, mixtes résistants 	Couleurs résistantes	3,5	3	...50°		•	•	•
	Coton, mixtes 	Peu sale - Couleurs délicates	3,5	4	...40°		•		•
		Taches organiques	—	△	—			•	•
	Coton 	Rinçages énergiques	4,5		—				•
	Coton, lin 	Adoucissant Essorage énergique	4,5		—				•
TISSUS MIXTES SYNTHÉTIQUES	Mixtes Résistants 	TRÈS SALE Chemises, draps, linge bébé, linge blanc	2	5 *	...60°		•		•
	Synthét. (Rayon, Acryliqu.) 	SALISSURE NORMALE Chemises, blouses, jupes couleur résistantes	2	6	...50°		•		•
	Synthét. délicats 	Couleurs délicates	2	7	...40°		•		•
			PEU SALE	2	8	...30°		•	
	Mixtes, Synthét., Délicats 	Rinçages délicats	2		—				•
			Adoucissant Essorage délicat	—		—			
Linge sans besoin d'essorage 	Vidange		Z	—					
T. MIXT. DELIC.	Laine 	LAINES " Lavable en machine "	1	9 *	...40°		•		•
	Synthét. (Rayon, Acrylique) 	Rideaux et tentures, jupes, blouses, chemises	1,5	10	...30°		•		•
	Mixtes, Synthét., délicats 	Rinçages délicats	2		—				•
			Adoucissant Essorage délicat	—		—			
PROGRAMME RAPIDE			Cycle super rapide 32 minutes	2	32'	...50°	•		

* Programme *, conformément à la Norme IEC 456.

REMARQUES

1. Si le linge est très sale, il est conseillé de réduire la quantité de linge à 3 Kg maximum.
2. Dans les programmes 1-2-3, pour un blanchiment automatique du linge, verser de l'eau de Javel dans le compartiment correspondant Δ .
3. L'adoucissant est automatiquement ajouté dans tous les programmes.

PROGRAMME RAPIDE 32 MINUTES

Ce programme permet d'effectuer un cycle de lavage complet en 30 minutes environ pour des charges de linge jusqu'à 2 kg. et à une température maximale de 50°C.

La température de lavage peut être abaissée à l'aide de la manette de température.

La lessive doit être placée dans le bac pré-lavage (compartiment I) du tiroir à produits lessiviels.

Le programme rapide 32 minutes peut également servir de pré-lavage en cas de linge très sale, avant de sélectionner le programme de lavage principal.

 <p>RECOMMANDÉ</p> <p>Pour toute information concernant SKIP, contactez le Service Consommateurs LEVER au: N°VERT 05 07 05 07 <small>24h/24</small></p> <p>UN COUPON DE RÉDUCTION SKIP VOUS EST LIVRÉ AVEC VOTRE NOUVELLE MACHINE</p>	<p>NOUS RECOMMANDONS D'UTILISER LA POUDRE «SKIP» POUR TOUS LES PROGRAMMES DE LAVAGE.</p>
---	---