

FR Manuel d'utilisation

Proxima

ТемпоЛобие

CTL 87 TV
CTL 107 TV
CTL 127 TV

CANDY

INTRODUCTION

Nous vous invitons à lire attentivement l'information contenue dans ce Manuel, car elle vous fournira des conseils pratiques pour vous aider à mieux tirer parti de votre lave-linge.

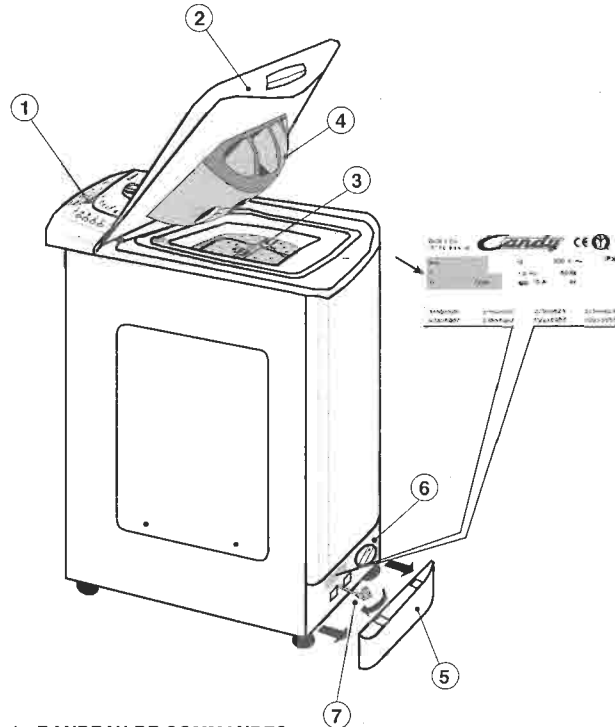

- 1.- BANDEAU DE COMMANDES
- 2.- COUVERCLE
- 3.- TAMBOUR
- 4.- BACS À PRODUITS
- 5.- PLINTHE
- 6.- FILTRE
- 7.- ROULETTES (MOD. CTL 127 TV - MOD. CTL 107 TV)

Ce “ **Manuel d'Utilisation** ” contient toute l'information nécessaire pour l' **utilisation quotidienne** de l'appareil. Conservez-le sous la main, afin de pouvoir vous y reporter en cas de nécessité.

Cet appareil est accompagné d'un “ **Manuel d'Installation et de Maintenance** ”, contenant d'importantes indications concernant l' **installation** et la **maintenance** de l'appareil. Il contient également quelques suggestions utiles pour vous aider en cas de **panne** de l'appareil ou lors du **tri du linge** à laver, ainsi que sur l'étiquetage et le traitement des **taches difficiles** des tissus.

N'oubliez pas de relever le numéro de modèle et le numéro de série figurant sur la plaque signalétique de l'appareil (au verso de la plaque d'accès au filtre ou sur la garantie), avant de prendre contact avec le **Service d'Assistance Technique CANDY**. Vous faciliterez ainsi une assistance plus rapide et efficace.

INDEX

	page
GARANTIE	5
DONNÉES TECHNIQUES	6
OUVERTURE DU TAMBOUR – CHARGEMENT DU LINGE	7
PRODUITS	8
TEMPO LOGIC	9
SÉLECTION DES PROGRAMMES	9
DESCRIPTION DES COMMANDES	10
PROGRAMMES	13



Apposer l'étiquette adhésive livrée avec l'appareil, dans la langue correspondante, dans l'emplacement prévu à cet effet situé à l'arrière du bandeau de commandes.

GARANTIE

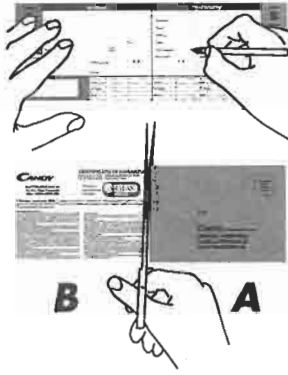

1.

L'appareil est livré avec un Certificat de Garantie.

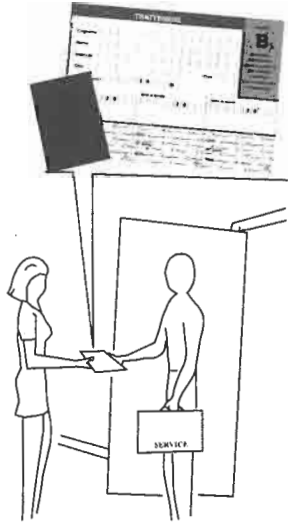

2.

Conserver le volet **B**, dûment rempli, qui devra être présenté au Service d'Assistance Technique, en cas de nécessité, avec la facture légale remise par le vendeur lors de l'achat de l'appareil.

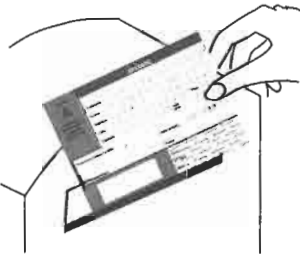

3.

N'oubliez pas de renvoyer le volet **A** du Certificat de Garantie, afin de valider la garantie de l'appareil, dans les 15 jours postérieurs à la date d'achat.

DONNÉES TECHNIQUES

	CTL 87 TV	CTL 107 TV	CTL 127 TV
Capacité de linge sec	kg. 4,5	4,5	4,5
Voltage	V. 230	230	230
Puissance moteur lavage	W. 175	175	125
Puissance moteur essorage	W. 300	400	340
Puissance moteur électropompe	W. 30	30	30
Puissance résistance	W. 1.850	1.850	1.850
Puissance maximale absorbée	W. 2.200	2.200	2.200
Ampères fusible	A. 10	10	10
Pression circuit hydraulique	MPa 0,05 min.	0,05 min.	0,05 min.
	0,8 max.	0,8 max.	0,8 max.
Tours essorage	Tours/min 850	1000	1200
Consommation d'eau (Programme 60° C)	lit. 59	59	59
Consommation d'énergie (Programme 60° C) ...	kWh 0,85	0,85	0,85
Catégorie efficacité énergétique	A	A	A

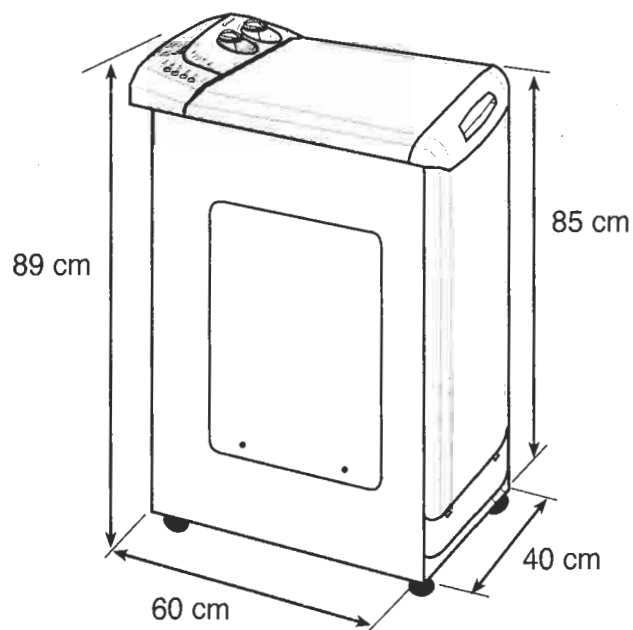

OUVERTURE DU TAMBOUR

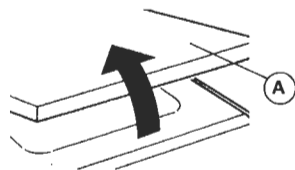

1. Soulever le couvercle (A) et l'ouvrir complètement. Ouvrir ensuite le tambour, comme suit :

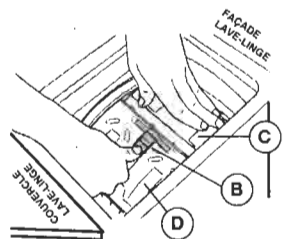

2. Appuyer sur le portillon (B). Sans lâcher le portillon (B), appuyer sur le portillon avant (C), de façon à ouvrir les deux portillons (C) et (D).

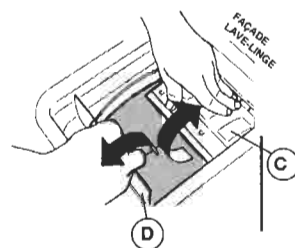

3. Ouvrir le portillon arrière (D). Ouvrir le portillon avant (C). Introduire le linge dans le tambour.

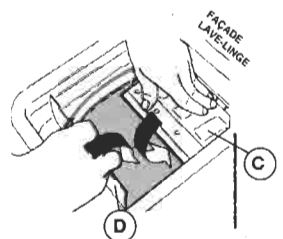

4. Refermer le portillon avant (C). Refermer le portillon arrière (D), de façon à ce qu'il soit parfaitement emboîté dans le portillon avant (C).

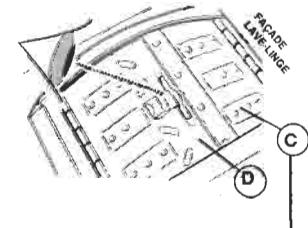

5. S'assurer que les deux portillons soient parfaitement emboîtés et fermés.

ATTENTION:
L'OPÉRATION DE FERMETURE DOIT ÊTRE FAITE
AVEC SOIN, POUR ÉVITER D'ÉVENTUELS
DOMMAGES SUR LE LINGE OU LE LAVE-LINGE.

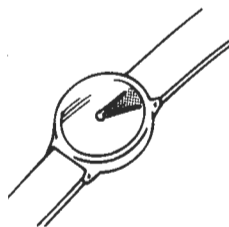

2 min.



ATTENTION :
Un dispositif de sécurité spécial empêche l'ouverture immédiate du couvercle à la fin du lavage. Lorsque la phase d'essorage est terminée, attendre 2 minutes avant d'ouvrir le couvercle.

BACS A PRODUITS

Le bac à produits est divisé en 4 compartiments :

- Le **compartiment I** sert au prélavage (produit en poudre). La quantité de produit recommandée est de **60 g.** (pour 4,5 Kg).
- Le **compartiment II** sert au lavage (produit en poudre). La quantité de produit recommandée est de **120 g.** (pour 4,5 Kg).
- Le **compartiment**  sert à l'eau de Javel. La quantité d'eau de Javel recommandée est de **7 cl.**
- Le **compartiment**  sert pour l'assouplissant et les additifs spéciaux. La quantité recommandée est de **5 cl.**

Les compartiments sont marqués de deux lignes indicatives :

- **RECOMMANDÉ** (ligne inférieure), indique le niveau de produit conseillé dans les compartiments pré-lavage et lavage.
- **MAX**, indique le niveau maximum de produit à **ne pas dépasser**.

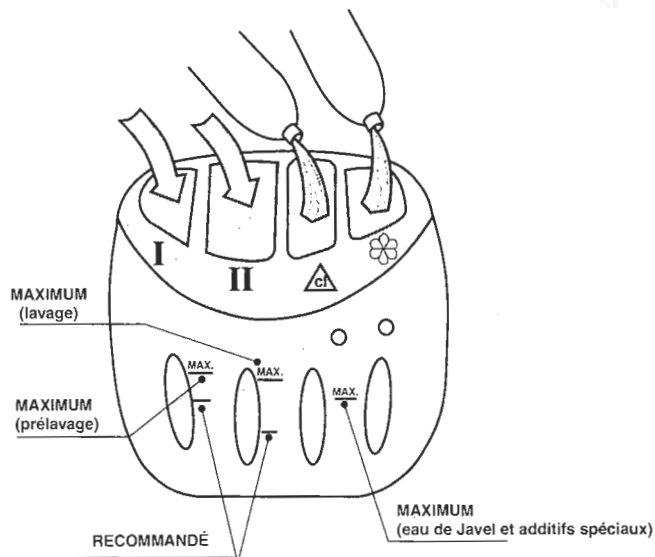

Ce lave-linge définit automatiquement la quantité d'eau en fonction du volume de linge. Ainsi même sous l'angle énergétique, il est possible de «personnaliser» son lavage. Ce système amène une diminution de consommation d'eau et d'énergie, et réduit sensiblement les temps de lavage.

SÉLECTION DES PROGRAMMES

Pour sélectionner un programme, procéder comme suit :

- Situer la commande (A) sur le programme/température souhaité (Cf. Tableau des Programmes/températures).
- Sélectionner les tours d'essorage souhaités à l'aide de la commande correspondante.
- Sélectionner les différentes options à l'aide des touches correspondantes.
- Appuyez sur la touche départ/pause, jusqu'à ce qu'un des témoins du temps restant en fin de cycle s'allume.
- Etant donné le concept de machine à laver électronique, il faut tenir compte qu'une fois allumé un des témoins du temps restant, le commencement du programme peut être retardé jusqu'à un maximum d'une minute.

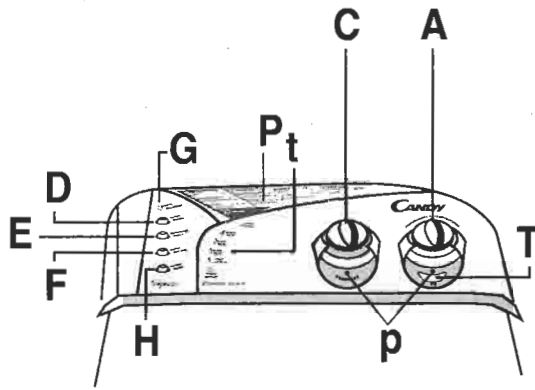

Sélecteur des programmes/températures	A
Témoin de température	T
Témoins de temps restant en fin de cycle	t
Sélecteur d'essorage	C
Touche super rapide	D
Touche repassage facile	E
Touche super rinçage	F
Voyant de porte sécurisée	G
Touche départ/pause	H
Tableau des programmes/températures	P
Point-guide	p

A. SELECTEUR DES PROGRAMMES /TEMPERATURE

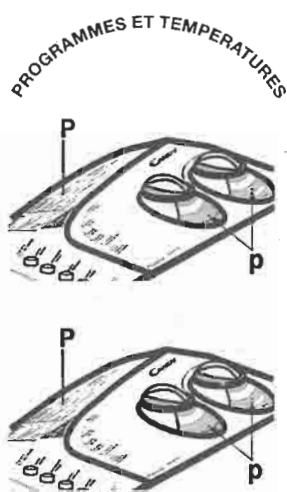

Avec cette commande, vous pourrez choisir le programme/ température de lavage que vous souhaitez. Pour ce faire, tournez-le jusqu' à ce que le programme (numéro ou symbole) coïncide avec le point guide (p). Le choix de la température dépend du programme choisi.

Pour le choix du programme suivez le tableau de programmes/ températures (P) qui figure au tableau.

Si, une fois commencé le programme, vous souhaitez modifier la position ou sélectionner un autre programme procédez de la façon suivante :

- Appuyez sur la touche départ/pause, jusqu'à l'illumination du témoin du temps restant en fin de cycle.
- Lâchez la touche et très vite le témoin s'éteindra.
- Sélectionnez le nouveau programme
- Appuyez de nouveau sur la touche départ/pause, jusqu'à l'illumination d'un des témoins du temps restant.
- La machine à laver réalisera le nouveau programme choisi.

Pour l'incorporation de linge pendant la réalisation du programme, réalisez les démarches suivantes :

- Appuyez sur la touche départ/pause, jusqu'à ce qu'un des témoins du temps restant clignote.
- Lorsque le voyant de porte de sécurité s'éteindra, ouvrez la porte et incorporez le reste de linge à la lessive.
- Fermez correctement les portes du tambour et le couvercle extérieur.
- Appuyez sur la touche (départ/pause).

T. Témoin de température



Vous voyez la température qui correspond au programme choisi.

t. Témoins du temps restant en fin de cycle

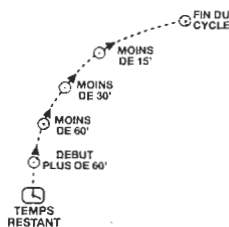

Vous voyez s'afficher le temps maximum restant pour la fin du cycle.

C. SELECTEUR D'ESSORAGE

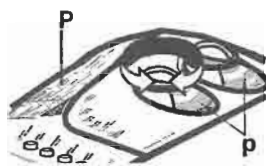

Avec cette commande, vous pourrez choisir la vitesse d'essorage. Pour ce faire, tournez le sélecteur jusqu'à faire coïncider le nombre de révolutions souhaité avec le point guide (p).

L'essorage final pour tissus résistants (COTON) est réalisé à la vitesse choisie.

Dans les programmes pour tissus synthétiques (programmes SYNTHÉTIQUES) les essorages intermédiaires sont réalisés à 400 Tours/min. et l'essorage final à 800 Tours/min.

Lors du programme DELICAT il n'y a pas d'essorages intermédiaires et l'essorage final se fait à 400 Tours/min.

Pendant les deux programmes LAINE (30° et Froid) il n'y a pas d'essorage intermédiaire et l'essorage final se fait à 800 Tours/min.

Pour les programmes spécifiques:

Le programme de 32' effectue un essorage intermédiaire à 400 Tours/min. et l'essorage final se fait à 800 Tours/min.

Lors du programme de lavage à la main (LAVAGE MAIN) il n'y a pas d'essorage et l'essorage final se fait à 800 Tours/min.

Pour supprimer totalement l'essorage, il suffit de faire coïncider le symbole d'exclusion d'essorage  avec le point-guide.

CETTE COMMANDE PEUT TOURNER DANS LES DEUX SENS.

D. TOUCHE SUPER RAPIDE

SUPER RAPIDE

Lorsque cette touche est enfoncée, la durée des programmes de ce lavage diminue jusqu'à 50 minutes maximum, selon le programme et la température de lavage sélectionnés. Cette Touche Super Rapide peut être utilisée pour des lessives de 1 à 4,5 kg.

E. TOUCHE REPASSAGE FACILE

REPASSAGE FACILE

Uniquement dans les programmes pour **tissus synthétiques, délicats et les spécifiques lavage main**. Lorsque cette touche est enfoncée, l'appareil s'arrête après le dernier rinçage, l'eau demeurant à l'intérieur de la cuve, pour éviter que le linge ne se froisse.

Si l'on souhaite compléter le programme en essorant le linge, il suffit d'appuyer à nouveau sur la touche pour la libérer.

F. TOUCHE SUPER RINÇAGE

SUPER RINÇAGE

Pour éliminer le moindre reste de détergent sur les tissus, appuyer sur cette touche. Les rinçages seront ainsi réalisés avec une plus grande quantité d'eau.

G. PORTE SECURISEE VOYANT DE PORTE SECURISÉE

H. **DEPART PAUSE** TOUCHE DEPART/PAUSE

TABLEAU DES PROGRAMMES

PROGRAMME	T °C	PROGRAMME POUR	CHARGE MAX. Kg	CHARGE DETERGENT			
				I	II	△	☼
	90°	BLANC	4,5		•	•	•
	P 60°	COULEURS RESISTANTES AVEC PRELAVAGE	4,5	•	•	•	•
	60°	☼ COULEURS RESISTANTES	4,5		•	•	•
	50°	COULEURS DELICATES	3,5		•		•
	40°	COULEURS DELICATES	3,5		•		•
		COULEURS DELICATES	3,5		•		•
		ESSORAGE FORT	—				
	P 60°	COULEURS RESISTANTES AVEC PRELAVAGE	2	•	•		•
	60°	COULEURS RESISTANTES	2		•		•
	50°	COULEURS DELICATES	2		•		•
	40°	COULEURS DELICATES	2		•		•
	30°	COULEURS DELICATES	2		•		•
		COULEURS DELICATES	2		•		•
		ESSORAGE NORMAL	—				
	40°	DELICAT	1,5		•		•
	 30°	LAINES	1		•		•
	 30°	LAINES	1		•		•
		ESSORAGE DELICAT	—				
LES SPECIFIQUES	 50°	CYCLE 32 MINUTES	2		•		•
	 30°	LAVAGE MAIN	2		•		•
		RINÇAGE	—				•
		VIDANGE	—				

Programme ☼, suivant la Norme EN 60456.



Il y a quatre groupes de programmes (COTON, SYNTHETIQUE, DELICAT, et LES SPECIFIQUES). Dans chaque groupe de programmes, les premiers ont une durée plus longue et, donc, assurent une plus grande efficacité de lavage. Sélectionnez les programmes suivants, dans le cas où les vêtements ne seraient pas trop sales ou alors dans le cas où ils seraient particulièrement délicats.

REMARQUES

1. Dans le cas d'un linge très sale, il est conseillé de réduire la charge à 3 Kg maximum.
2. Avec les programmes **COTON (BLANC 90°-COULEURS RESISTANTES 60°)** on peut obtenir un blanchissement automatique en versant de l'eau de Javel dans la cuvette Δ .
3. Le lave-linge à laver a été préparé pour l'utilisation automatique de l'adoucissant lors du dernier rinçage pour tous les cycles de lavage.
4. La durée du programme est une durée **APPROXIMATIVE**. Ce temps pourra varier (plus ou moins) en fonction de la température sélectionnée, de la quantité, du type de charge, des conditions de l'installation (température de l'eau, température ambiante, pression de l'eau dans le réseau, etc.).

PROGRAMME RAPIDE 32 MINUTES

Le programme rapide de 32 minutes permet d'effectuer en 32 minutes un cycle complet de lavage pour 2 kg. de linge au maximum à une température de 50°C.

Le détergent doit être versé dans la cuvette de prélavage (le compartiment I).

Le programme rapide de 32 minutes peut également être utilisé comme cycle de prélavage dans le cas de linge particulièrement sale, en sélectionnant ensuite le programme principal souhaité

Obtenez les meilleurs résultats avec votre nouvelle Candy

Pour obtenir les meilleurs résultats de lavage avec votre nouveau lave-linge **Candy**, il est important de choisir une lessive parfaitement appropriée pour vos lavages en machine quotidiens. Dans les magasins aujourd'hui, il y a tellement de lessives différentes que nous savons qu'il est parfois difficile de faire un choix parmi tout ce qui est proposé.

Chez **Candy**, nous testons régulièrement différentes lessives afin de déterminer celles qui donneront les meilleurs résultats de lavage dans nos machines. Nous n'avons trouvé qu'une seule marque pour satisfaire à tous nos critères. Elle permet d'enlever un très grand nombre de taches, tout en préservant l'aspect des vêtements. C'est pour cela que **Candy** recommande Ariel.

