



- F** Mode d'emploi
- I** Istruzioni per l'uso
- E** Instrucciones para el uso
- D** Bedienungsanleitung
- GB** User instructions

CT-725 T
CT-735 T
CT-708 T
CT-716 T
CT-745 T

F

TOUS NOS COMPLIMENTS

En achetant cet appareil ménager Candy, vous avez démontré que vous n'acceptez aucun compromis: vous voulez toujours ce qu'il y a de mieux.

Candy a le plaisir de vous proposer cette nouvelle machine à laver qui est le résultat d'années de recherches et d'expériences acquises sur le marché grâce au contact direct avec les Consommateurs. Vous avez choisi la qualité, la durée et les excellentes prestations que cette machine à laver vous offre.

Candy vous propose toute une vaste gamme d'appareils électroménagers: machines à laver la vaisselle, machines à laver et sécher le linge, cuisinières, fours à micro-ondes, fours et surfaces de cuisson, réfrigérateurs et congélateurs.

Demander à votre Revendeur le catalogue complet des produits Candy.

Nous vous prions de lire attentivement les conseils contenus dans ce livret car il contient d'importantes indications concernant la sûreté d'installation, d'emploi, d'entretien et quelques suggestions utiles en vue d'améliorer l'utilisation de la machine à laver.

Conserver avec soins ce livret: vous pourrez le consulter bien souvent.

Quand vous communiquez avec Candy, ou avec ses centres d'assistance, veuillez citer le Modèle, le n° et le numéro G (éventuellement); pratiquement tout ce qui est indiqué dans le tableau.

I

COMPLIMENTI

Con l'acquisto di questo elettrodomestico Candy, Lei ha dimostrato di non accettare compromessi: Lei vuole il meglio.

Candy è lieta di proporLe questa nuova lavatrice frutto di anni di ricerche e di esperienze maturate sul mercato, a contatto diretto con i Consumatori. Lei ha scelto la qualità, la durata e le elevate prestazioni che questa lavatrice Le offre.

Candy Le propone inoltre una vasta gamma di elettrodomestici: lavatrici, lavastoviglie, lavasciuga, cucine, forni a microonde, forni e piani di cottura, frigoriferi e congelatori.

Chieda al Suo Rivenditore il catalogo completo dei prodotti Candy.

La preghiamo di leggere attentamente le avvertenze contenute nel presente libretto in quanto forniscono importanti indicazioni riguardanti la sicurezza di installazione, d'uso, di manutenzione e alcuni utili consigli per il migliore utilizzo della lavatrice.

Conservi con cura questo libretto per ogni ulteriore consultazione.

Quando comunica con la Candy o con i suoi centri di assistenza citi sempre il Modello, il n° e il numero G (se c'è). Praticamente tutto ciò che è citato nel riquadro.

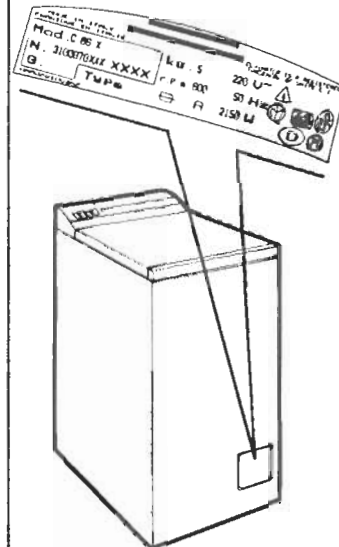
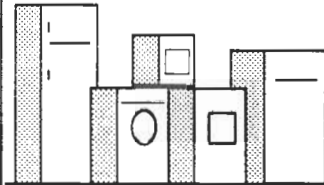
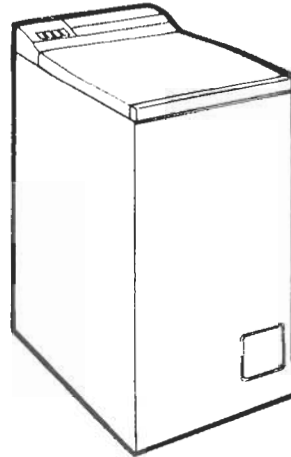

(E)

ENHORABUENA

Con la compra de este electrodoméstico Candy; usted ha demostrado no conformarse con cualquier cosa: usted quiere lo mejor.

Candy se complace en ofrecerle esta nueva lavadora, fruto de años de investigación y de experiencia en el mercado y del contacto directo con los Consumidores. Usted ha escogido la calidad, la duración y las enormes prestaciones que esta lavadora le ofrece.

Candy le ofrece además, una amplia gama de electrodomésticos: lavadoras, lavavajillas, lavadoras-secadoras, cocinas, microondas, hornos y encimeras, frigoríficos y congeladores.

Solicite a su vendedor el catálogo completo de la gama de productos Candy.

Le rogamos lea atentamente la información contenida en este manual ya que proporciona importantes instrucciones sobre seguridad en su instalación, uso, mantenimiento y algunos consejos prácticos para que usted saque el mejor provecho de su lavadora.

Conserve este manual para cualquier consulta posterior. Cuando se ponga en contacto con Candy o con sus centros de Asistencia mencione siempre el Modelo, el n° y el número G (si lo tiene). Es decir todo lo que viene anotado en el recuadro.

(D)

HERZLICHEN GLÜCKWUNSCH!

Mit dem Kauf dieses Candy Elektrogerätes haben Sie bewiesen, daß Sie stets nur das Beste wählen - ohne Kompromisse.

Candy freut sich, Ihnen diese neue Waschmaschine anbieten zu können. Sie ist das Ergebnis jahrelanger Forschung und einer Markterfahrung, die im ständigen direkten Kontakt mit dem Verbraucher gereift ist. Sie haben mit diesem Gerät Qualität, lange Lebensdauer und einen hohen Leistungsstandard gewählt.

Candy bietet Ihnen darüber hinaus eine breite Palette weiterer elektrischer Haushaltsgeräte: Waschmaschinen, Geschirrspüler, Wäschetrockner, Elektroherde, Mikrowellenherde, Backöfen und Kochfelder, Kühl- und Gefrierschränke.

Fragen Sie Ihren Fachhändler nach dem kompletten Candy Katalog.

Lesen Sie bitte aufmerksam die Anweisungen, die Sie in diesem Heft finden. Sie finden dort wichtige Hinweise zur sicheren Installation, zur Bedienung, zur Pflege und zur optimalen Verwendung der Waschmaschine.

Bewahren Sie das Heft für eine spätere Nutzung gut auf.

Geben Sie bitte in allen Mitteilungen an Candy oder an Ihre zuständige Kundendienststelle stets das Modell, die Nummer und die G-Nummer (falls vorhanden), - also praktisch alle Angaben des Typenschildes -, an.

(GB)

OUR COMPLIMENTS

With the purchase of this Candy household appliance, you have shown that you will not accept compromises: you want only the best.

Candy is happy to present their new washing machine, the result of years of research and market experience through direct contact with Consumers. You have chosen the quality, durability and high performance that this washing machine offers.

Candy is also able to offer a vast range of other household appliances: washing machines, dishwashers, washer-dryers, cookers, microwave ovens. Traditional ovens and hobs, refrigerators and freezers.

Ask your local retailer for the complete catalogue of Candy products.

Please read this booklet carefully as it provides important guide lines for safe installation, use and maintenance and some useful advice for best results when using your washing machine.

Keep this booklet in a safe place for further consultation.

When contacting Candy or a Customer Services Centre always refer to the Model, No., and G number (if applicable of the appliance (see panel).

Ⓕ

INDEX

Avant-propos
Notes générales à la livraison

Garantie
Mesures de sécurité
Données techniques
Mise en place, installation

Description des commandes
Tiroir du détersif
Sélection
Le produit
Tableau de programmes
Lavage
Nettoyage et entretien
ordinaire
Dépistage des pannes

Ⓖ

INDICE

Prefazione
Note generali alla consegna 1

Garanzia 2
Prescrizioni di sicurezza 3
Dati tecnici 4
Messa in opera, installazione 5

Descrizione comandi 6
Cassetto deterivo 7
Selezione programmi 8
Il prodotto 9
Tabella programmi 10
Lavaggio 11
*Pulizia e manutenzione
ordinaria* 12
Ricerca guasti 13

Ⓔ

ÍNDICE CAPÍTULO

Introducción
Notas generales a la entrega
Garantía
Normas de seguridad
Datos técnicos
Puesta en funcionamiento
instalación
Descripción de los mandos
Cubeta del detergente
Selección
El producto
Tabla de programas
Lavado
Limpieza y mantenimiento
ordinario
Causas de averías

Ⓓ

INHALT

Einleitung
*Allgemeine Hinweise zur
Lieferung*
Garantie
Sicherheitsvorschriften
Technische Daten
Inbetriebnahme, Installation
Bedienungsanleitung
Waschmittelbehälter
Programm/Temperaturwahl
Das Produkt
Programmtabelle
Waschen
*Reinigung und allgemeine
Wartung*
Fehlersuche

ⒼⒷ

INDEX

Introduction
General points on delivery
Guarantee
Safety Measures
Technical Data
Setting up and Installation
Control Description
Detergent drawer
Selection
The Product
Table of Programmes
Washing
Cleaning and routine
maintenance
Faults Search

F

CHAPITRE 1

NOTES GENERALES
A LA LIVRAISON

A la livraison veuillez
contrôler que le matériel
suivant accompagne la
machine:

LES CONSERVER

- A) LIVRET
D'INSTRUCTIONS
- B) ADRESSES
D'ASSISTANCE

- C) CERTIFICATS DE
GARANTIE

- D) BOUCHONS

et contrôler que ce matériel
soit en bon état; en cas
contraire appelez le centre
Candy le plus proche.

I

CAPITOLO 1

NOTE GENERALI
ALLA CONSEGNA

Alla consegna controlla che
con la macchina ci siano:

CONSERVATELI

- A) MANUALE
D'ISTRUZIONE
- B) INDIRIZZI DI
ASSISTENZA

- C) CERTIFICATI DI
GARANZIA

- D) TAPPI DI PROTEZIONE

e controlla che non abbia
subito danni durante il
trasporto, in caso contrario
chiami il centro Candy più
vicino.

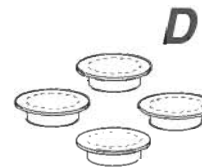
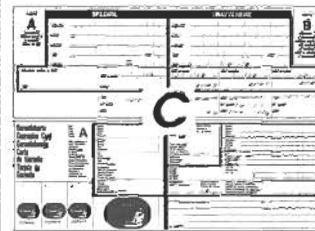
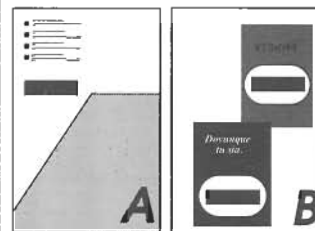
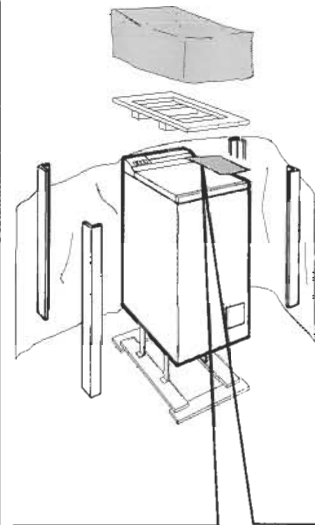

(E)

CAPÍTULO 1

NOTAS GENERALES DE ENTREGA

A la entrega compruebe que con la máquina estén:

CONSERVELO

- A) MANUAL DE INSTRUCCIONES
- B) DIRECCIONES DE ASISTENCIA TÉCNICA

- C) CERTIFICADOS DE GARANTÍA

- D) TAPONES

y compruebe que no haya sufrido desperfectos durante el transporte, en caso contrario llame al centro Candy más cercano.

(D)

KAPITEL 1

ALLGEMEINE HINWEISE ZUR LIEFERUNG

Kontrollieren Sie bei Anlieferung des Gerätes, ob das folgende Zubehör mitgeliefert wurde:

BITTE GUT AUFBEWAHREN

- A) *BEDIENUNGSANLEITUNG*
- B) *VERZEICHNIS DER KUNDENDIENSTSTELLEN*

- C) *GARANTIESCHEIN*

- D) *STÖPSEL*

Gerät bei Lieferung auf eventuelle Transportschäden untersuchen und gegebenenfalls beim Händler reklamieren.

(GB)

CHAPTER 1

GENERAL POINT ON DELIVERY

On delivery, check that the following are included with the machine:

KEEP THEM IN A SAFE PLACE

- A) INSTRUCTION MANUAL
- B) CUSTOMER SERVICE ADDRESSES

- C) GUARANTEE CERTIFICATES

- D) CAPS

also check that the machine has not incurred damage during transport. If this is the case, contact your nearest Candy Centre.

F

CHAPITRE 2

GARANTIE

L'appareil est accompagné par un certificat de garantie lui permettant de jouir gratuitement du Service d'Assistance technique, à l'exception d'une redevance fixe d'appel, pendant un an à dater de l'achat.

Ne pas oublier d'expédier le coupon **A** du certificat de garantie afin qu'il soit validé dans les 10 jours à dater de l'achat.

Vous devez conserver le coupon **B**, dûment rempli, qui sera montré au Service d'Assistance Technique en cas d'intervention; conservez également votre preuve fiscale d'achat.

I

CAPITOLO 2

GARANZIA

L'apparechio è corredato da un certificato di garanzia che Le permette di usufruire gratuitamente del Servizio di Assistenza Tecnica, salvo l'addebito di un diritto fisso di chiamata, per il periodo di un anno dalla data d'acquisto.

Ricordi di spedire la parte **A** del certificato di garanzia, per la necessaria convalida entro 10 giorni dalla data di acquisto.

La parte **B** dovrà essere da Lei conservata, debitamente compilata, per essere esibita al Servizio Assistenza Tecnica, in caso di necessità di intervento, insieme alla ricevuta fiscale rilasciata dal rivenditore al momento dell'acquisto.

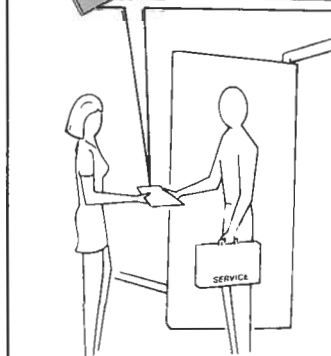
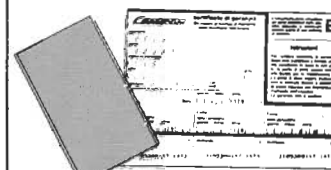
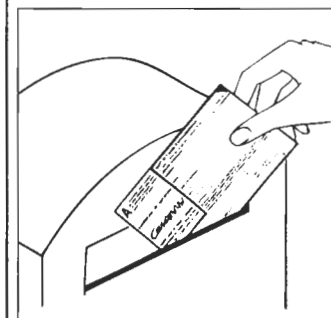
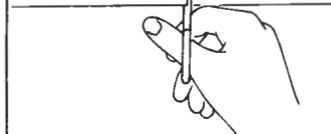
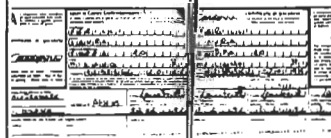
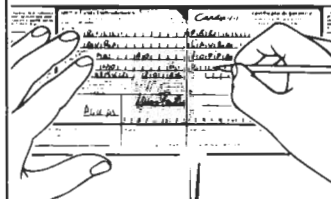

(E)

CAPÍTULO 2

GARANTIA

El aparato va acompañado de un Certificado de Garantía de 1 año.

En los primeros 6 meses, a partir de la fecha de la compra, la garantía le cubre: piezas, recambios, mano de obra y desplazamientos.

En los 6 meses siguientes, la garantía le cubre piezas y recambios.

No olvide remitir la parte **A** del Certificado de Garantía para la debida convalidación en los 10 días siguientes a la fecha de compra.

La parte **B** deberá conservarla, debidamente cumplimentada, para presentarla al Servicio Técnico de Asistencia, en caso de necesitar su intervención junto a la factura legal expedida por el vendedor en el momento de compra.

*Rellenar la garantía que viene en Castellano.

(D)

KAPITEL 2

GARANTIE

Der beiliegende Garantieschein ermöglicht die kostenlose Inanspruchnahme des technischen Kundendienstes. Die Garantiezeit beträgt ein Jahr ab Kaufdatum. In den ersten 6 Monaten werden alle Reparaturaufwendungen von Candy getragen, die Übernahme der Anfahrtkosten entfällt 6 Monate nach Anlieferung beim Endverbraucher.

Vergessen Sie nicht, Abschnitt A des Garantiescheines innerhalb von 10 Tagen nach dem Kaufdatum einzusenden.

Abschnitt B bitte ausgefüllt zu Ihren Unterlagen heften, und bei Bedarf dem technischen Kundendienst vorlegen, gemeinsam mit der von Ihrem Händler ausgestellten Kaufquittung.

(GB)

CHAPTER 2

GUARANTEE

The appliance is supplied with a guarantee certificate which allows free use of the Technical Assistance Service for a period of one year from the date of purchase.

Remember to post part **A** of the guarantee certificate within 10 days of the purchase date.

Part **B** should be filled in and kept by you to be shown if necessary to the technician from the Technical Assistance Service. The sales receipt should also be kept.

F**CHAPITRE 3****MESURES DE SECURITE****ATTENTION:
EN CAS
D'INTERVENTIONS DE
NETTOYAGE ET
D'ENTRETIEN**

- Débrancher la prise de courant.
- Fermer le robinet d'alimentation d'eau.
- Toutes les machines Candy sont pourvues de mise à la terre. Vérifier que l'installation électrique soit mise à la terre, en cas contraire demander l'intervention du personnel qualifié.

Cet appareil est conforme à la norme CEE n° 82/499 relative à la suppression des interférences Radio.

- Ne pas toucher l'appareil pieds nus.

- Autant que possible éviter l'usage de rallonges dans les salles de bains ou les douches.

**ATTENTION:
PENDANT LE LAVAGE
L'EAU PEUT ATTEINDRE
90°C.****I****CAPITOLO 3****PRESCRIZIONI DI SICUREZZA****ATTENZIONE:
PER QUALSIASI
INTERVENTO DI PULIZIA E
MANUTENZIONE DELLA
LAVATRICE**

- Togli la spina.
- Chiudi il rubinetto dell'acqua.
- La Candy correda tutte le sue macchine di messa a terra. Si assicuri che l'impianto elettrico sia provvisto di messa a terra in caso contrario richiedi l'intervento di personale qualificato.

Questa apparecchiatura è conforme alla direttiva CEE n° 82/499 relativa alla soppressione dei radiodisturbi.

- Non tocchi l'apparecchio con mani, piedi bagnati o umidi.

- Non usi l'apparecchio a piedi nudi.

- Non usi, se non con particolare cautela, prolunghie in locali adibiti a bagno o doccia.

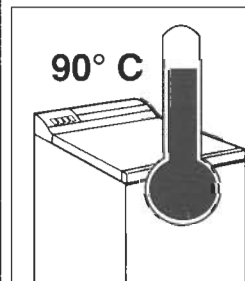
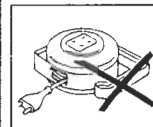
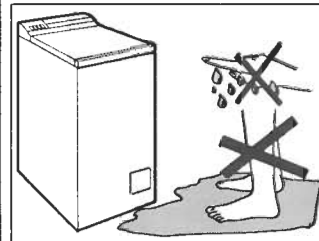
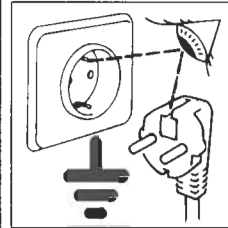
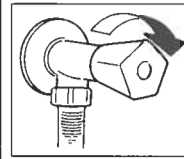
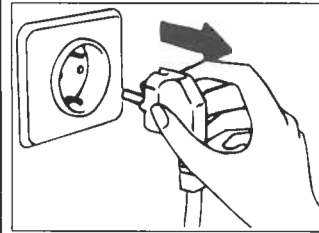
**ATTENZIONE:
DURANTE IL LAVAGGIO
L'ACQUA PUO' ANDARE
A 90°C.**

(E)

CAPÍTULO 3

NORMAS DE
SEGURIDAD

**ATENCIÓN:
PARA
CUALQUIER TRABAJO
DE LIMPIEZA Y
MANTENIMIENTO**

- Desenchúfela.
- Cierre el grifo del agua.
- Candy provee a todas sus máquinas de toma de tierra. Asegúrese de que la instalación eléctrica tenga toma de tierra, en caso contrario llame a un Servicio cualificado.

Este aparato cumple la Directiva de la CEE nº 82/499 relativa a la supresión de las radio interferencias.

- No toque el aparato con las manos, los pies mojados o húmedos.
- No use el aparato estando descalzo.
- No use, si no es con especial cuidado, alargos en cuartos de baño o aseos.

**ATENCIÓN:
DURANTE EL LAVADO EL
AGUA PUEDE ALCANZAR
LOS 90°C.**

(D)

KAPITEL 3

SICHERHEITS-
VORSCHRIFTEN

**ZUR BEACHTUNG:
BEI REINIGUNG UND
WARTUNG DES GERÄTES**

- Netzstecker ziehen.
- Wasserzufuhr sperren.
- *Alle Candy Geräte sind geerdet. Versichern Sie sich, daß Ihr Stromnetz geerdet ist. Sollte dies nicht der Fall sein, rufen Sie einen Fachmann.*

Das Gerät ist funkenstört nach den EG-Richtlinien 82/499.

- *Maschine nie barfuss betreiben.*
- *Benutzen Sie nach Möglichkeit keine Verlängerungskabel in Feuchträumen.*

**ACHTUNG:
JE NACH
WASCHPROGRAMM
KANN SICH DAS
WASSER BIS AUF 90° C**

(GB)

CHAPTER 3

SAFETY MEASURES

**IMPORTANT:
FOR ALL CLEANING
AND MAINTENANCE
WORK**

- Remove the plug
- Turn off the water inlet tap.
- All Candy appliances are earthed. Ensure that the main electricity circuit is earthed. Contact a qualified electrician if this is not the case.

This machine conforms the E.E.C. regulation No. 82/499 of 7.6.82 concerning the suppression of radio interferences.

- Do not touch the appliance with wet or damp hands or feet.
- Do not use the appliance when bare-footed.
- Extreme care should be taken if extension leads are used in bathrooms or shower rooms. Avoid this where possible.

**WARNING: DURING THE
WASHING CYCLE, THE
WATER CAN REACH A
TEMPERATURE OF 90°C.**

F

- Ne pas utiliser d'adaptateurs ou de prises multiples.

- Cet appareil ne doit être utilisé sans surveillance par des enfants ou par des personnes inhabiles

- Pour débrancher la prise, ne pas tirer sur le câble ou sur la machine.

- Ne pas laisser la machine exposée aux agents atmosphériques (pluie, soleil, etc...).

Important!

Si vous allez installer la machine sur un tapis ou sur moquette, il faut éviter d'obstruer les grilles d'aération qui se trouvent dans sa partie inférieure.

- 2 personnes pour soulever la machine (voire la figure).

- En cas de panne et/ou de mauvais fonctionnement éteindre la machine, fermer le robinet d'alimentation d'eau et ne pas toucher à la machine. Pour toute réparation adressez-vous exclusivement à un centre d'assistance technique Candy en demandant des pièces de rechange originales. Le fait de ne pas respecter les indications susmentionnées peut compromettre la sécurité de l'appareil.

I

- Non usi adattatori o spine multiple

- Non permetta che l'apparecchio sia usato dai bambini o da incapaci, senza sorveglianza.

- Non tiri il cavo di alimentazione, o l'apparecchio stesso, per staccare la spina dalla presa di corrente.

- Non lasci esposto l'apparecchio ad agenti atmosferici (pioggia, sole, ecc...).

Importante!

Nel caso si installa l'apparecchio su un pavimento ricoperto da tappeti o con moquette, si deve fare attenzione che le aperture di ventilazione alla base dell'apparecchio non vengano ostruite.

- Sollevarla in due persone come illustrato in figura.

- In caso di guasto e/o di cattivo funzionamento dell'apparecchio, lo spenga, chiuda il rubinetto dell'acqua e non manometta l'elettrodomestico. Per l'eventuale riparazione si rivolga solamente a un centro di Assistenza Tecnica Candy e richieda l'utilizzo di ricambi originali. Il mancato rispetto di quanto sopra può compromettere la sicurezza dell'apparecchio.

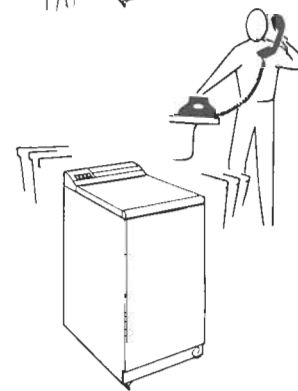
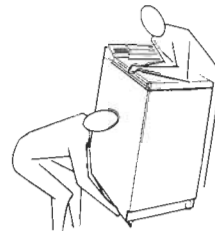
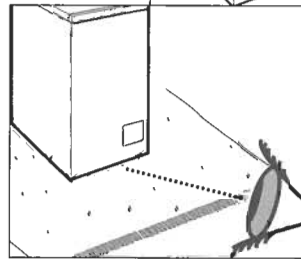
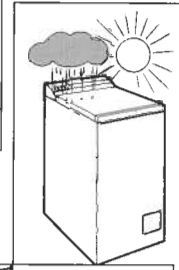

E

- No use adaptadores o enchufes múltiples.
- No permita la manipulación del aparato a niños o incapacitados, sin vigilancia.
- No tire del cable de alimentación, ni del aparato, para desconectar la toma de corriente.
- No deje el aparato a la intemperie o expuesto a la acción de los agentes atmosféricos (lluvia, sol, etc..).

¡Importante!

Si se va a instalar el aparato sobre una alfombra o moqueta, es necesario tener cuidado para evitar que se obstruyan las rejillas de ventilación situadas en la base del mismo.

- Levántela ayudado por otra persona tal como aparece en la figura.
- En caso de avería y/o mal funcionamiento del aparato, desconéctelo, cierre el grifo del agua y no manipule el electrodoméstico. Para su eventual reparación diríjase únicamente a un centro de Asistencia Técnica Candy y solicite el uso de recambios originales. El incumplimiento de estas sugerencias puede comprometer la seguridad del aparato.

D

- *Gerät nicht an Adapter oder Mehrfachsteckdosen anschließen.*
- *Achten sie darauf, daß Kinder nicht unbeaufsichtigt am Gerät hantieren.*
- *Ziehen Sie den Stecker immer am Stecker selbst aus der Steckdose.*
- *Setzen Sie das Gerät keinen Witterungseinflüssen (Regen, Sonne usw.) aus.*

Wichtig!

Ist das Gerät auf Teppich bzw. Matte aufzustellen, dann muss man darauf aufpassen, dass die Ansaugöffnungen an der unteren Seite nicht blockiert werden.

- *Stets, wie auf der Zeichnung dargestellt, zu zweit anheben.*
- *Bei eventuellen Defekten und Fehlfunktionen das Gerät abschalten, die Wasserzufuhr unterbrechen und die Waschmaschine nicht gewaltsam öffnen. Bei anfallenden Reparaturen wenden Sie sich bitte ausschließlich an die Kundendienststelle der Firma Candy und bestehen Sie auf die Verwendung von Originalersatzteilen. Die Nichtbeachtung der o.a. Vorschriften kann zur Beeinträchtigung der Geräte sicherheit führen.*
- *Wenn das Gerät einmal ausgedient hat, entsorgen Sie es bitte ordnungsgemäß über Ihren Fachhändler oder die kommunalen Entsorgungseinrichtungen.*

GB

- Do not use adaptors or multiple plugs.
- Do not allow the appliance to be used by children or the incompetent without due supervision.
- Do not pull the mains lead or the appliance itself to remove the plug from the socket.
- Do not leave the appliance exposed to atmospheric agents (rain, sun etc.)

Important!

If the appliance is going to be installed on a carpet or rug, make sure that the ventilation grille in the base of the machine is not blocked.

- Lift the appliance in pairs as illustrated in the diagram.
- In the case of failure and/or bad functioning, turn the washing machine off, close the water inlet tap and do not tamper with the appliance. Only contact a Candy Technical Assistance Centre for any eventual repairs and ask for original Candy spare parts. Avoidance of these norms may compromise the safety of the appliance.

Ⓕ

CHAPITRE 4

Ⓘ

CAPITOLO 4

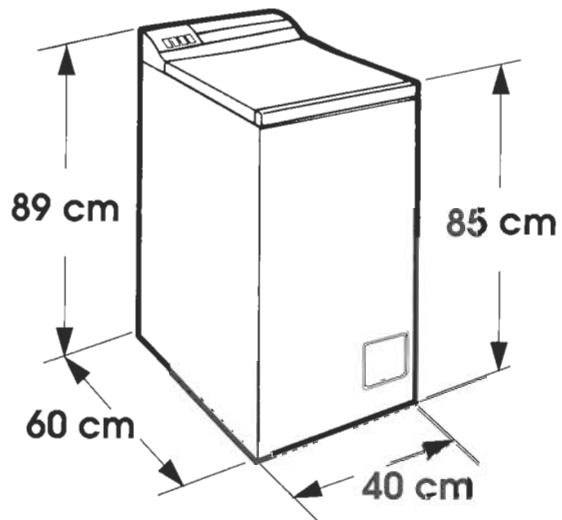

CAPACITE DE LINGE SEC	CAPACITA' DI BIANCHERIA ASCIUTTA	kg	5
EAU NIVEAU NORMAL	ACQUA LIVELLO NORMALE	l	7,5+19
PUISSANCE MOTEUR LAVAGE 220V	POTENZA MOTORE LAVAGGIO	W	250
PUISSANCE MOTEUR CENTRIFUGE 220V	POTENZA MOTORE CENTRIFUGA 220V	W	680
PUISSANCE MOTEUR ELECTROPOMPE 220V	POTENZA MOTORE ELETROPOMPA 220V	W	30
PUISSANCE RESISTANCE 220V	POTENZA RESISTENZA 220V	W	1850
PUISSANCE MAXI. ABSORBEE 220V	POTENZA MAX ASSORBITA 220V	W	2200
CONSUMATION ENERGIE (PROG. 90° C)	CONSUMO DI ENERGIA (PROG. 90° C)	kWh	2
AMPERES DU FUSIBLE DE RESEAU	AMPERE DEL FUSIBILE DELLA RETE	A	10
TOURS DE CENTRIFUGE (Tours/min.)	GIRI DI CENTRIFUGA	giri/min.	600
PRESSON DANS L'INSTALLATION HYDRAULIQUE	PRESSONE NELL'IMPIANTO IDRAULICO	N/cm ²	min. 5 max. 80

(E) CAPÍTULO 4	(D) KAPITEL 4	(GB) CHAPTER 4
CAPACIDAD DE ROPA SECA	<i>FASSUNGSVERMÖGEN TROCKENWÄSCHE</i>	DRY LOAD CAPACITY
NIVEL NORMAL DE AGUA	<i>WASSERSTAND NORMAL.</i>	NORMAL WATER LEVEL
POTENCIA DEL MOTOR DE LAVADO 220V	<i>LEISTUNG ANTRIEBSMOTOR 220V</i>	WASH MOTOR POWER 220V
POTENCIA DEL MOTOR DE CENTRIFUGADO 220V	<i>LEISTUNG SCHLEUDERMOTOR 220V</i>	SPIN MOTOR POWER 220 V
POTENCIA DEL MOTOR DE LA ELÉCTROBOMBA 220V	<i>LEISTUNG DER LAUGENPUMPE 220V</i>	ELECTROPUMP POWER 220 V
POTENCIA DE LA RESISTENCIA 220V	<i>HEIZLEISTUNG GESAMTANSCHLUBWERT 220V</i>	POWER RESISTANCE 220 V
POTENCIA MÁX ABSORBIDA 220V	<i>LEISTUNGS- AUFNAHME 220V</i>	MAX ABSORBED POWER 220V
CONSUMO DE ENERGÍA (PROG. 90° C)	<i>ENERGIEVERBRAUCH</i>	ENERGY CONSUMPTION (PROG.90° C)
AMPERIOS DEL FUSIBLE DE LA RED	<i>ABSICHERUNG</i>	POWER CURRENT FUSE AMPERE
REVOLUCIONES DE CENTRIFUGADO (rpm/min.)	<i>SCHLEUDERDREHZAHL (U/min.)</i>	SPIN r.p.m.
PRESIÓN EN EL CIRCUITO HIDRÁULICO	<i>WASSERDRUCK</i>	IDRAULIC PLANT PRESSURE

F

CHAPITRE 5

MISE EN PLACE
INSTALLATION

Déballer le câble et le tuyau.

Poser le lave-linge au sol sur sa face avant, retirer les 3 vis de fixation et dévisser la base.

Ouvrir le hublot et retirer l'élément de blocage du tambour.

Défaire les 2 vis (A) du collier et les 4 vis (B).

Remettre en place les 2 vis (A) et poser les enjoliveurs fournis.

I

CAPITOLO 5

MESSA IN OPERA
INSTALLAZIONE

Svolgere il cavo e il tubo.

Sdraiare la macchina frontalmente e togliere le 3 viti di fissaggio e sfilare il basamento.

Apra il coperchio e tolga il fermo del cestello.

Tolga le 2 viti (A) della staffa e le 4 viti (B) coi distanziali.

Rimonti le 2 viti (A) e inserisca i tappi in dotazione.

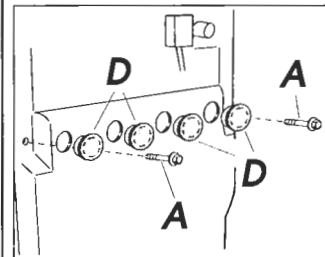
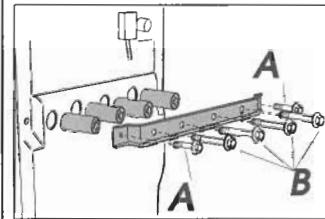
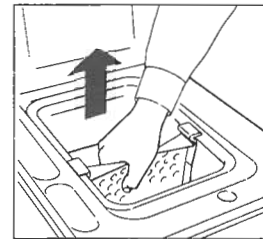
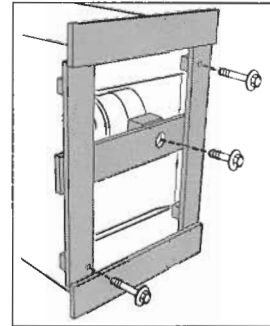
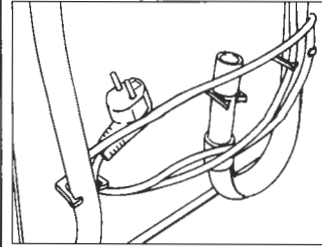

(E)

CAPÍTULO 5

PUESTA EN
FUNCIONAMIENTO
INSTALACIÓN

Desenvolver el cable y el tubo.

Tumbar la lavadora frontalmente, quitar los 3 tornillos de fijación y desatornillar la base.

Abrir la tapa y quitar el tope del tambor.

Soltar los 2 tornillos (A) de la escuadra y los 4 tornillos (B).

Volver a colocar los 2 tornillos (A) y poner los embellecedores suministrados.

(D)

KAPITAL 5

INBETRIEBNAHME
INSTALLATION

*Kabel und Schlauch
abwickeln.*

*Waschmaschine auf der
Frontseite auflegen, die 3
Befestigungsschrauben
lösen und Boden
abschrauben.*

*Deckel öffnen und
Trommelanschlag entfernen.*

*Die zwei Schrauben (A) des
Schlauches sowie die 4
Schrauben (B) lösen.*

*Die 2 Schrauben (A) ziehen
und die Zierteile anbringen.*

(GB)

CHAPTER 5

SETTING UP
INSTALLATION

Unpack the cable and the hose.

Lie the washing machine down on its front, remove the 3 screws and unscrew the base.

Open the cover and remove the drum fitment.

Remove the 2 screws (A) from the clamp and the other 4 screws (B).

Replace the 2 screws (A) and fit the trims provided.

F

**ATTENTION:
NE PAS LAISSER À LA
PORTÉE DES ENFANTS
DES ÉLEMENTS
D'EMBALLAGE QUI
PEUVENT CAUSER DES
RISQUES.**

Raccorder le tube de l'eau
aux robinets et à la machine
à laver.

**ATTENTION:
NE PAS OUVRIR LE
ROBINET**

Pour pouvoir déplacer
facilement le lave-linge,
faire tourner vers la droite le
levier de commande du
chariot, puis la remettre dans
sa position de départ.

Approcher la machine
contre le mur en faisant
attention à ce que le tuyau
n'ait ni coudes ni
étranglements; raccorder le
tuyau de vidange au rebord
de la baignoire

ou, mieux encore, à un
dispositif fixe d'évacuation,
hauteur mini. 50 cm et de
diamètre supérieur au tuyau
de la machine à laver.
En cas de besoins, utiliser le
coude rigide livré avec la
machine.

I

**ATTENZIONE:
NON LASCI ALLA
PORTATA DEI BAMBINI
GLI ELEMENTI
DELL'IMBALLAGGIO IN
QUANTO POTENZIALI
FONTI DI PERICOLO.**

Allacci il tubo dell'acqua al
rubinetto e alla lavatrice.

**ATTENZIONE:
NON APRA IL RUBINETTO**

Per spostare facilmente la
macchina, azionare verso
destra la leva di comando
del carrello. A operazione
ultimata riportare la leva
nella posizione iniziale.

Accosti la lavatrice al muro
facendo attenzione che
non vi siano curve o
strozzature, allacci il tubo di
scarico al bordo della vasca

o meglio a uno scarico fisso;
altezza minima 50 cm, di
diametro superiore al tubo
della lavatrice.
In caso di necessità utilizzare
la curva rigida in dotazione.

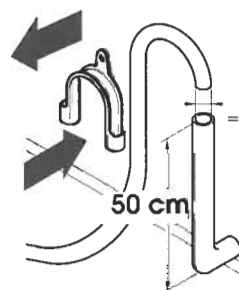
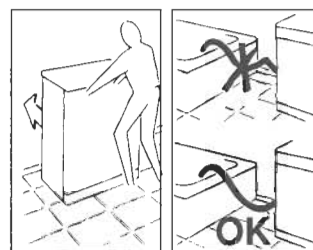
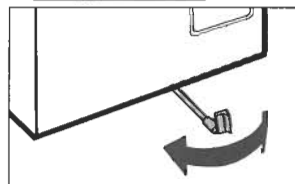
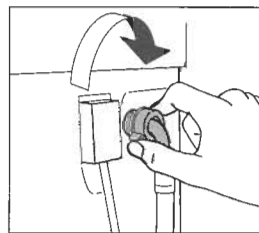
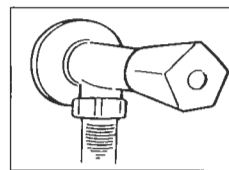

(E)

**ATENCIÓN:
NO DEJE AL ALCANCE
DE LOS NIÑOS LOS
ELEMENTOS DE
EMBALAJE YA QUE
PUEDEN SER
PELIGROSOS.**

Conecte el tubo del agua al grifo y a la lavadora.

**ATENCIÓN:
NO ABRA EL GRIFO.**

Para desplazar fácilmente la lavadora, hacer girar a la derecha la palanca de mando del carro. Una vez concluida la operación, volver a colocar la palanca en la posición inicial.

Acerque la lavadora a la pared procurando que no se formen curvas o estrangulamientos, fije el tubo desagüe al borde de la pila

o mejor aún, a un desagüe fijo, con un diámetro mayor que el del tubo de la lavadora, a una altura mínima de 50 cm. En caso necesario, utilicie la curva rígida adjunta.

(D)

**ACHTUNG:
DIE VERPACKUNG IST IN
DEN HÄNDEN VON
KINDERN EINE
GEFAHRENQUELLE. BITTE
ENTSORGEN SIE DAS
VERPACKUNGSMATE-
RIAL
ORDNUNGSGEMÄß.**

Den Zulaufschlauch an den Wasserhahn und die Waschmaschine anschließen.

**ACHTUNG:
WASSERHAHN NOCH
NICHT ÖFFNEN.**

Um die Waschmaschine leicht zu bewegen, betätigt man die Steuerhebel des Wagens nach rechts. Wenn die Bewegung zu Ende ist, Steuerhebel wieder auf Grundstellung bringen.

Die Waschmaschine an die Wand rücken, darauf achten, daß dabei der Schlauch nicht verkrümmt oder eingeeengt wird.

Ablaufschlauch am Wannenrand befestigen, oder an einem festen Abfluß von mindestens 50 cm Höhe anbringen, dessen Durchmesser größer ist als der des Waschmaschinenschlauchs. Falls erforderlich den mitgelieferten starren Rohrbogen benutzen.

(GB)

**WARNING:
DO NOT LEAVE THE
PACKAGING IN THE
REACH OF CHILDREN AS
IT IS A POTENTIAL
SOURCE OF DANGER.**

Connect the water tube to the tap and the washing machine.

**IMPORTANT:
DO NOT TURN THE TAP
ON.**

To move the washing machine easily, turn the lever to the right. Once you have finished moving the machine, return the lever to its original position.

Position the washing machine next to the wall. Hook the outlet tube to the edge of the bath tub, paying attention that there are no bends or contractions along the tube.

It is better to connect the outlet tube to a fixed outlet of a diameter greater than that of the outlet tube and at a height of min. 50 cm. If is necessary use the rigid bend supplied.

F

Mettre à niveau la machine à l'aide des pattes avant.

a) Tourner dans le sens des aiguilles d'une montre l'écrou de façon à déverrouiller la vis du pied.

b) Tourner le pied et le faire monter ou descendre jusqu'à obtenir une parfaite adhérence au sol.

c) Enfin bloquer le pied en revissant l'écrou dans le sens inverse des aiguilles d'une montre et le faire adhérer au fond de la machine.

Vérifier que le bouton Démarrage/Arrêt ne soit pas enfoncé.

S'assurer que toutes les commandes sont en position "0" et que le hublot est bien fermé.

Brancher la prise.

Appuyer sur la touche Démarrage/Arrêt pour allumer la lampe-témoin de fonctionnement courant branchée; si elle ne s'allume pas se reporter au dépistage des pannes.

I

Applichi la legenda adesiva in dotazione nella lingua appropriata all'interno dello sportello cruscotto.

Livelli la macchina con i piedini anteriori.

a) Girare in senso antiorario il dado per sbloccare la vite del piedino.

b) Ruotare il piedino e farlo scendere o salire fino ad ottenere la perfetta aderenza al suolo.

c) Bloccare infine il piedino riavvitando il dado in senso orario, fino a farlo aderire al fondo della lavatrice.

Si assicuri che il pulsante Marcia/Arresto non sia premuto.

Si assicuri che tutte le manopole siano in posizione "0" e che il coperchio sia chiuso.

Inserisca la spina.

Quindi prema il tasto Marcia/Arresto si accenderà la spia di funzionamento corrente inserita, se non si accende veda ricerca guasti.

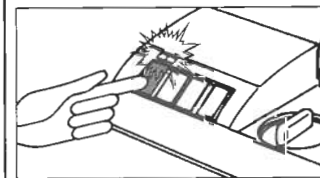
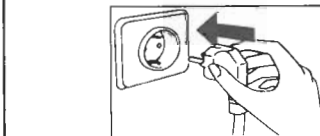
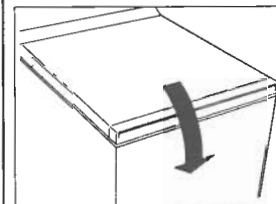
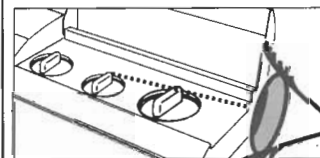
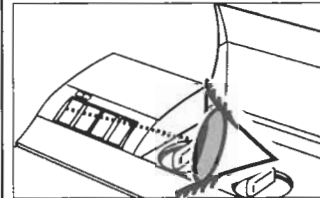
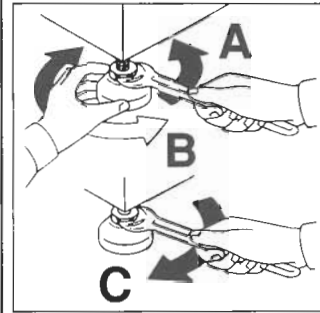
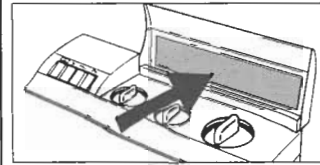

E

Nivele la máquina con las patas delanteras

a) Girar la tuerca en el sentido de las agujas del reloj para desbloquear el tornillo del pie.

b) Girar el pie y hacerlo bajar o subir hasta conseguir su perfecta adherencia al suelo.

c) Bloquear el pie girando la tuerca en el sentido contrario a las agujas del reloj hasta que se adhiera al fondo de la lavadora.

Asegúrese de que el botón Marcha/Paro no esté pulsado.

Asegurarse de que todos los mandos se encuentren en posición "0" y de que la tapa esté cerrada.

Enchúfela.

A continuación pulse el botón Marcha/Paro se encenderá el piloto de funcionamiento "conexión de corriente efectuada" si no se enciende vea " causas de averías"

D

Die Maschine mit Hilfe der vorderen FüÙe nivellieren.

a) *Kontermutter im Uhrzeigersinn lösen.*

b) *Standfuß eiregulieren, bis das Gerät genau ausgerichtet ist (möglichst mit der Wasserwaage justieren!).*

c) *Kontermutter (gegen den Uhrzeigersinn) festziehen.*

Sicherstellen, daß die Start/Stop Taste nicht gedrückt ist.

Überprüfen Sie, daß alle Bedienschalter auf "0" sind und daß der Deckel zu ist.

Stecker einstecken.

Bei Betätigen der Start/Stop Taste leuchtet die Leuchtanzeige auf. Sollte dies nicht der Fall sein, bitte im Kapitel "Fehlersuche" nachsehen.

GB

a) Turn the nut clockwise to release the screw adjuster of the foot.

b) Rotate the foot to raise or lower it until it stands firmly on the ground.

c) Lock the foot in position by turning the nut anticlockwise until it comes up against the bottom of the machine.

Ensure that the On/Off button is not pressed

Ensure that all controls are set to "0" and that the lid is shut.

Insert the plug.

Press the On/Off button. The power on light will light up. If this does not light up see faults search.

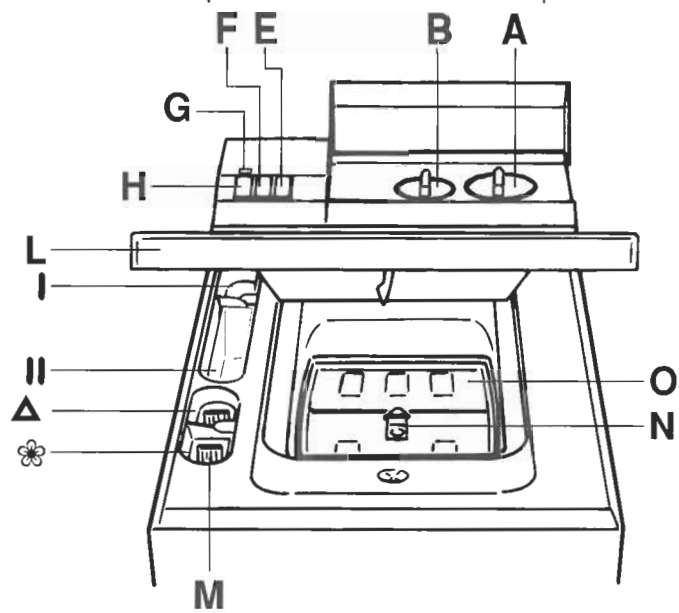

COMMANDES

Poignee des programmes de lavage
 Poignee de reglage de la temperature de lavage
 Touche d'elimation d'essorage
 Touche niveau economiseur 1/2
 Signalisation lumineuse de fonctionnement
 Touche demarrage/arret
 Couvercle
 Syphons
 Verrou d'ouverture de panier
 Panier

COMANDI

Manopola programmi di lavaggio
 Manopola di regolazione della temperatura di lavaggio
 Tasto di esclusione della centrifuga
 Tasto mezzo carico
 Segnalazione luminosa di funzionamento
 Tasto marcia/arresto
 Sportello
 Sifoni
 Chiavistello di apertura cesto
 Cesto

A
 B
 E
 F
 G
 H
 L
 M
 N
 O

(E)

CAPÍTULO 6

(D)

KAPITEL 6

(GB)

CHAPTER 6

CUADRO DE MANDOS

Selector de programas de lavado

Selector para regular la temperatura de lavado

Botón exclusión centrifugado

Botón de media carga

Piloto luminoso de funcionamiento

Botón de puesta en Marcha/Paro

Puertecilla

Sifones

Pasador de apertura del tambor

Tambor

BEDIENUNGSELEMENTE

Programmwahlschalter

Temperaturwahlschalter

Schalter für waschen ohne schlendern

Spartasio für reduzierte füllungen

Leuchtanzeige "Betrieb"

Start/Stop taste

Deckel

Saugrohre

Trommelverschluss

Trommel

CONTROLS

Timer knob for wash programmes

Washing cycle temperature control knob

No spin button

Reduced water level

ON/OFF indicator light

ON/OFF Button

Lid

Syphons

Drum opening button

Drum

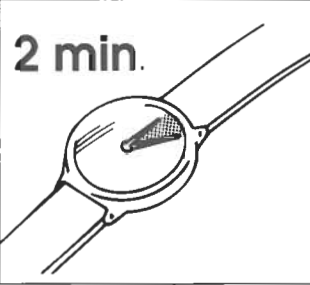
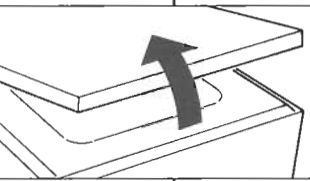
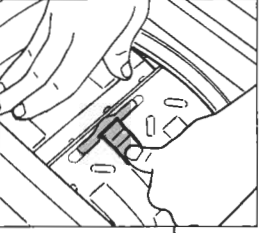
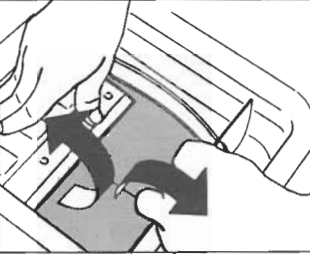
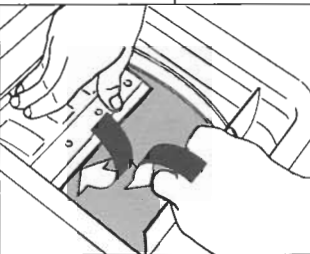
<p style="text-align: center;">Ⓕ</p> <p style="text-align: center;"><u>DESCRIPTION</u> <u>COMMANDES</u></p>	<p style="text-align: center;">Ⓘ</p> <p style="text-align: center;"><u>DESCRIZIONE</u> <u>COMANDI</u></p>	
<p>ATTENTION: UN DISPOSITIF DE SECURITE SPECIAL EMPECHE L'OUVERTURE IMMEDIATE DU HUBLOT A LA FIN DU LAVAGE. LORSQUE LA PHASE D'ESSORAGE EST TERMINEE, ATTENDRE 2 MINUTES AVANT D'OUVRIR LE HUBLOT</p>	<p>ATTENZIONE: UNO SPECIALE DISPOSITIVO DI SICUREZZA IMPEDISCE L'IMMEDIATA APERTURA DEL COPERCHIO ALLA FINE DEL LAVAGGIO. AL TERMINE DELLA FASE DI CENTRIFUGA ATTENDA 2 MINUTI PRIMA DI APRIRE IL COPERCHIO.</p>	<p style="text-align: center; font-size: 2em;">2 min.</p> 
<p>OUVERTURE DU COUVERCLE</p> <p>Ouvrir complètement le couvercle. Ouvrir ensuite le panier en suivant les indications.</p> <p>Appuyer sur le bouton poussoir</p> <p>Appuyer sur le portillon postérieur de façon à ouvrir les 2 portillons</p> <p>Ouvrir le portillon antérieur</p> <p>Ouvrir le portillon postérieur</p> <p>Introduire le linge en évitant de mélanger des tissus divers qui demandent des lavages différents.</p> <p>Refermer le panier en suivant les indications</p> <p>Fermer le portillon postérieur</p> <p>Fermer le portillon antérieur</p>	<p>APERTURA SPORTELLO</p> <p><i>Sollevare lo sportello ed aprirlo completamente. Aprire quindi il cestello come indicato.</i></p> <p><i>Premere il pulsante</i></p> <p><i>Premere lo sportello posteriore in modo da sganciare i due sportelli</i></p> <p><i>Aprire lo sportello anteriore</i></p> <p><i>Aprire lo sportello posteriore</i></p> <p><i>Introdurre la biancheria nel cesto</i></p> <p><i>Richiudere il cestello seguendo lo schema indicato</i></p> <p><i>Abbassare lo sportello posteriore</i></p> <p><i>Abbassare lo sportello anteriore</i></p>	   

<p style="text-align: center;">(E)</p> <u>DESCRIPCIÓN DE LOS MANDOS</u>	<p style="text-align: center;">(D)</p> <u>BESCHREIBUNG DER BEDIEN-ELEMENTE</u>	<p style="text-align: center;">(GB)</p> <u>DESCRIPTION CONTROLS</u>
<div style="border: 1px solid black; padding: 5px;"> <p>ATENCIÓN: UN DISPOSITIVO DE SEGURIDAD ESPECIAL IMPIDE LA APERTURA INMEDIATA DE LA TAPA AL TERMINAR EL LAVADO. UNA VEZ CONCLUIDA LA FASE DE CENTRIFUGADO, ESPERAR 2 MINUTOS ANTES DE ABRIR LA TAPA</p> </div>	<div style="border: 1px solid black; padding: 5px;"> <p>ACHTUNG: EINE SONDERSICHERUNG VERHINDERT DAS SOFORTIGE AUFMACHEN DES DECKELS NACH BEENDIGUNG DES WASCHPROGRAMMS. NACH ABLAUF DES SCHLEUDERNS WARTE SIE 2 MINUTEN, BEVOR SIE DEN DECKEL ÖFFNEN.</p> </div>	<div style="border: 1px solid black; padding: 5px;"> <p>IMPORTANT: A SPECIAL SAFETY DEVICE PREVENTS THE LID FROM BEING OPENED IMMEDIATELY AFTER THE WASH HAS FINISHED. ONCE THE SPIN CYCLE HAS FINISHED, WAIT FOR 2 MINUTES BEFORE TRYING TO OPEN THE LID</p> </div>
<p>ABRIR LA PUERTA</p> <p>Elevar la puerta y abrirla completamente. Abrir entonces el tambor como se indica.</p> <p>Accionar el pulsador</p> <p>Presionar la compuerta posterior de manera que se desen ganchen las dos compuerta</p> <p>Abrir la compuerta anterior</p> <p>Abrir la compuerta posterior</p> <p>Introducir la ropa en el tambor</p> <p>Cerrar el tambor siguiendo el esquema indicado</p> <p>Bajar la compuerta posterior</p> <p>Bajar la compuerta anterior</p>	<p>DECKEL ÖFFNEN</p> <p><i>Zuerst den Deckel ganz öffnen. Dann wird der Trommelverschluss, durch Druck auf den Punkt</i></p> <p><i>Die Drucktaste Entriegeln</i></p> <p><i>Danach die hintere Deckelklappe soweit nach unten drücken, bis sich die Verriegelung löst</i></p> <p><i>Vorderdeckel öffnen</i></p> <p><i>Hinterdeckel öffnen</i></p> <p><i>Wäsche in den Trommel legen</i></p> <p><i>Trommen nach Bild schliessen</i></p> <p><i>Hinterdeckel senken</i></p> <p><i>Vorderdeckel senken</i></p>	<p>OPENING THE LID</p> <p>Lift the lid. Open the drum door following the instruction.</p> <p>Press the releasing button</p> <p>Press the rear shutter to release both shutter</p> <p>Open the front shutter</p> <p>Open the rear shutter</p> <p>Put the washing in the drum</p> <p>To close the drum</p> <p>Close the rear drum shutter</p> <p>Close the front drum shutter</p>

F

Assurez-vous que les crochets du portillon postérieur soient parfaitement introduits dans leur logement du portillon antérieur. Libérez en premier le portillon antérieur puis le portillon postérieur.

**ATTENZIONE:
L'OPERATION DE
FERMATURE DOIT ÊTRE
FAITE AVEC SOIN
POUR EVITER DES
DOMMAGES
EVENTUELS SUR LE
LINGE OU LA
MACHINE.**

Vérifier la fermeture correcte en appuyant vers le bas sur les deux portillons qui ne doivent pas se désenclencher.

I

Assicurarsi che il gancio dello sportello sia perfettamente alloggiato nella sede dello sportello anteriore. Abbandonare per primo lo sportello anteriore, poi il posteriore.

**ATTENZIONE:
È IMPORTANTE CHE
L'OPERAZIONE DI
CHIUSURA DEL
CESTELLO SIA
ACCURATAMENTE
ESEGUITA PER EVITARE
POSSIBILI DANNI ALLA
BIANCHERIA ED ALLA
MACCHINA.**

La corretta chiusura viene verificata con una pressione verso il basso su entrambi gli sportelli che non devono produrre lo sganciamento.

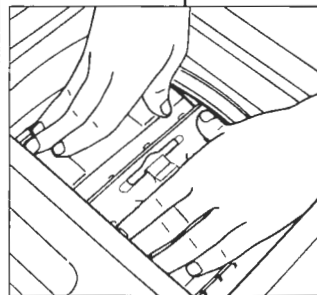

POIGNEE DES PROGRAMMES DE LAVAGE

**ATTENTION:
NE JAMAIS FAIRE
TOURNER LA POIGNEE
DANS LE SENS
CONTRAIRE A CELUI DES
AIGUILLES D'UNE
MONTRE: TOURNER LA
POIGNEE EN SENS
HORAIRE ET NE JAMAIS
APPUYER SUR LA
TOUCHE DE MARCHE
(H) AVANT AVOIR
EFFECTUE LA SELECTION
DU PROGRAMME.**

Les tableaux indiquent quel est le programme de lavage selon le numéro ou le symbol choisi.

MANOPOLA PROGRAMMI DI LAVAGGIO

**ATTENZIONE:
NON RUOTI MAI LA
MANOPOLA IN SENSO
ANTIORARIO MA LA
RUOTI IN SENSO
ORARIO E NON PREMA
IL TASTO MARCIA (H)
PRIMA DELLA
SELEZIONE DEL
PROGRAMMA.**

Le tabelle descrivono il programma di lavaggio in base al numero o simbolo scelto.

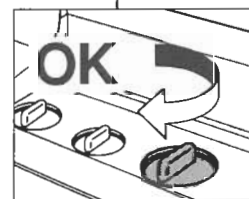
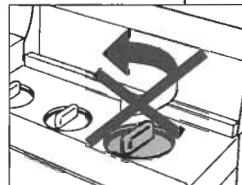
A**P
I**

E

Asegurarse de que los ganchos posteriores estén perfectamente encajados con los de la compuerta anterior. Dejar primero la compuerta anterior, y después la posterior

ATENCIÓN:
ES IMPORTANTE QUE LA OPERACIÓN DE CIERRE DEL TAMBOR SE EFECTÚE CON CUIDADO PARA EVITAR POSIBLES DAÑOS A LA ROPA Y A LA MAQUINA.

El cierre correcto se comprueba haciendo presión hacia abajo sobre ambas trampillas, que no se deben abrir.

SELECTOR DE PROGRAMAS DE LAVADO

ATENCIÓN:
NO GIRE NUNCA EL PROGRAMADOR EN SENTIDO CONTRARIO A LAS MANECILLAS DEL RELOJ, SINO EN EL SENTIDO DE ÉSTAS Y NO PULSE EL BOTÓN DE PUESTA EN MARCHA (H) ANTES DE LA SELECCION DEL PROGRAMA

Las tablas indican el programa de lavado en base al número o símbolo seleccionado.

D

Besonders darauf aufpassen, daß die hinteren Haken mit der vorderen Schleusse gut verbunden sind. Man läßt zuerst die vordere Schleusse los und dann die Hintere.

ACHTUNG:
ES IST WICHTIG, DAB DER TROMMEL SORGFÄLTIG GESCHLOSSEN WIRD, UM WÄSCHE-BZW. MASCHINENSCHÄDEN ZU VERMEIDEN.

Der Trommel ist richtig zu, wenn man die beiden Klappen nach unten drückt und diese sich nicht öffnen lassen.

PROGRAMMWAHLSCHALTER

ACHTUNG:
DIESEN SCHALTER NIEMALS GEGEN DEN SONDERN IMMER IM UHRZEIGERSINN DREHEN UND DIE "START" TASTE (C) ERST NACH DER EINSTELLUNG DES GEWÜNSCHTEN PROGRAMMES DRÜCKEN.

Die Tabellen beschreiben die einzelnen Programme anhand von Nummern oder Symbolen.

GB

Ensure that rear shutter hooks are properly located in the housing of the front shutter. Release first the front shutter then the rear one.

WARNING:
IT IS IMPORTANT TO MAKE SURE THE DRUM IS CAREFULLY CLOSED BEFORE OPERATING THE MACHINE, AS OTHERWISE DAMAGES CAN OCCUR TO THE LAUNDRY OR MACHINE

This can be checked by pressing downwards the two shutters which must not cause the releasing of the lock

TIMER KNOB FOR WASH PROGRAMMES

IMPORTANT:
ALWAYS ROTATE THE KNOB IN A CLOCKWISE DIRECTION, NEVER IN AN ANTI-CLOCKWISE DIRECTION. DO NOT PRESS THE "ON" BUTTON (H) BEFORE SELECTING THE PROGRAMME

The tables describe the washing programme on the basis of the number or symbol chosen.

F**POIGNEE DE REGLAGE DE LA
TEMPERATURE DE LAVAGE****ELLE PEUT TOURNER
DANS LES DEUX SENS**

Cette machine à laver est pourvue de ce dispositif pour déterminer la température de lavage désirée. Le tableau des programmes de lavage indique la température maxi. conseillée pour ce type de lavage.

**ATTENTION ! NE JAMAIS
LA DEPASSER****I****MANOPOLA DI REGOLAZIONE
DELLA TEMPERATURA DI
LAVAGGIO****PUO' RUOTARE NEI DUE
SENSI**

Questa lavatrice è dotata di questo dispositivo per impostare la temperatura di lavaggio desiderata. La tabella programmi di lavaggio indica la temperatura massima consigliata per tipo di lavaggio.

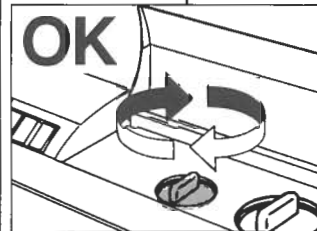
**ATTENZIONE QUESTA
TEMPERATURA NON
DEVE MAI ESSERE
SUPERATA****B**°C
I

(E)

**SELECTOR PARA REGULAR LA
TEMPERATURA DE LAVADO**

**PUEDE GIRARSE EN
AMBOS SENTIDO**

Esta lavadora está provista de este dispositivo para seleccionar la temperatura de lavado deseada. La tabla de los programas de lavado indica la temperatura máxima aconsejada para cada tipo de lavado.

**ATENCIÓN NUNCA
DEBE SER SUPERIOR**

(D)

TEMPERATURWAHLSCHALTER

**KANN IN BEIDE
RICHTUNGEN GEDREHT
WERDEN.**

Der Thermostat dient zur Einstellung der gewünschten Waschttemperatur. In der Programmtabelle finden Sie die jeweils empfohlenen Höchsttemperaturen für die einzelnen Waschprogramme.

**ACHTUNG: HÖCHST-
TEMPERATUR NICHT
ÜBERSCHREITEN!**

(GB)

**WASHING CYCLE
TEMPERATURE CONTROL
KNOB**

**ROTATES IN BOTH
DIRECTIONS**

With this device it is possible to set the desired washing cycle temperature. The table of programmes indicate the maximum temperature advised for each type of wash.

**WARNING: THIS
TEMPERATURE MUST
NEVER BE EXCEEDED**

<p style="text-align: center;">F</p> <p>TOUCHE D' ELIMINATION D' ESSORAGE</p> <p>L'utilisation de cette touche est conseillée pour les tissus spéciaux. Si on appuie sur cette touche, le lave-linge effectue tout le cycle mais élimine l'essorage.</p>	<p style="text-align: center;">I</p> <p>TASTO DI ESCLUSIONE DELLA CENTRIFUGA</p> <p>L'uso di questo tasto viene consigliato per tessuti speciali. Se premuto, la lavatrice realizza tutto il programma meno la centrifuga.</p>	E	
<p>TOUCHE NIVEAU ECONOMISEUR 1/2</p> <p>La machine peut avoir deux niveaux d'eau différents. Quand le poids du linge, dans les programmes pour tissus résistants n'atteint pas la charge complète on peut utiliser le niveau réduit qui permet une économie d'eau, de détergent et d'énergie électrique. Appuyer sur la touche correspondante au symbole indiqué.</p> <div style="border: 1px solid black; padding: 5px; margin-top: 20px;"> <p>ATTENTION: POUR TISSUS DELICATS ET TRES DELICATS, LA TOUCHE "NIVEAU ECONOMISEUR" NE DOIT PAS ÊTRE ENCLENCHEE.</p> </div>	<p>TASTO MEZZO CARICO</p> <p>Per i piccoli bucati è possibile ridurre il livello dell'acqua utilizzata, agendo sul tasto 1/2, risparmiando così acqua, detersivo ed energia elettrica. La dose di detersivo deve essere ridotta in proporzione al carico.</p> <div style="border: 1px solid black; padding: 5px; margin-top: 20px;"> <p>ATTENZIONE: NON INSERIRE IL TASTO "1/2" PER LA PURA LANA E PER TESSUTI DELICATISSIMI. PER I MIGLIORI RISULTATI DI LAVAGGIO QUESTI TESSUTI RICHIEDONO INFATTI UN ALTO LIVELLO DELL'ACQUA.</p> </div>	F	1/2
<p>SIGNALISATION LUMINEUSE DE FONCTIONNEMENT</p>	<p>SEGNALAZIONE LUMINOSA DI FUNZIONAMENTO</p>	G	0 1
<p>TOUCHE DEMARRAGE/ARRET</p>	<p>TASTO MARCIA /ARRESTO</p>	H	0 1

<p style="text-align: center;">(E)</p> <p>BOTON DE EXCLUSION CENTRIFUGADO</p> <p>El uso de esta tecla está aconsejado para tejidos especiales. Si la pulsamos la lavadora efectúa todo el programa excluyendo el centrifugado.</p>	<p style="text-align: center;">(D)</p> <p>SCHALTER FÜR WASCHEN EN OHNE SCHLEUDERN</p> <p><i>Der Gebrauch dieses Schalters ist für das Waschen von sehr spezieller Wäsche gedacht. Wenn dieser Schalter gedrückt wird, führt die Maschine einen Waschvorgang ohne Schleudern aus.</i></p>	<p style="text-align: center;">(GB)</p> <p>NO SPIN BUTTON</p> <p>This function should be used for special fabrics. When this button is pressed the washing machine carries out the whole programme omitting the spin cycles.</p>
<p>BOTÓN DE MEDIA CARGA</p> <p>Para las coladas de poco peso puede reducirse el nivel de agua a utilizar accionando la tecla 1/2 que le ahorrará agua, detergente y energía eléctrica. La dosis de detergente debe reducirse en proporción a la carga.</p> <div style="border: 1px solid black; padding: 5px; margin-top: 10px;"> <p>ATENCIÓN: NO PULSE LA TECLA "1/2" EN EL CASO DE PURA LANA VIRGEN Y DE TEJIDOS MUY DELICADOS. PARA CONSEGUIR LOS MEJORES RESULTADOS EN EL LAVADO, ESTOS TEJIDOS PRECISAN UNA GRAN CANTIDAD DE AGUA.</p> </div>	<p>SPARTASTE FÜR REDUZIERTER FÜLLUNGEN</p> <p><i>Die Waschmaschine verwendet automatisch verschiedene Wassermengen je nach Füllgewicht. Für geringes Füllgewicht ist es möglich, die Wassermenge auch während der Spülgänge und der Einweichprogramme mit Betätigung der Taste 1/2 zu reduzieren. So sparen Sie Wasser, Waschmittel und Strom.</i></p> <div style="border: 1px solid black; padding: 5px; margin-top: 10px;"> <p>ACHTUNG: DIE TASTE 1/2 NICHT FÜR REINE WOLLE UND EMPFINDLICHE GEWEBE VERWENDEN.</p> </div>	<p>REDUCED WATER LEVEL</p> <p>The water level for a small wash may be reduced right through the wash from soaking to rinsing by pressing the 1/2 pushbutton, this way you will save electricity, detergent, and water too.</p> <div style="border: 1px solid black; padding: 5px; margin-top: 10px;"> <p>WARNING: NEVER PRESS THE 1/2 PUSHBUTTON WHEN YOU ARE WASHING PURE NEW WOOL, SINCE WOOL ABSORBS WATER AND THEREFORE NEEDS ALL THE WATER THE MACHINE WILL HOLD. DO NOT USE IT FOR DELICATE FABRICS EITHER, SINCE THEY NEED THE EXTRA WATER TO FLOAT THEM AND PROTECT THEM.</p> </div>
<p>PILOTO LUMINOSO DE FUNCIONAMIENTO</p>	<p>LEUCHTANZEIGE "BETRIEB"</p>	<p>ON/OFF INDICATOR LIGHT</p>
<p>BOTÓN DE PUESTA EN MARCHA/PARO</p>	<p>START/STOP TASTE</p>	<p>ON/OFF BUTTON</p>

(F)

CHAPITRE 7

TIROIR DU DETERSIF

Le tiroir du détergent est divisé en 4 petites bacs:

- le première **I** sert pour le détergent de pré-lavage
- le deuxième **II** sert pour le détergent de lavage

ATTENTION:
NOUS RAPPELONS QUE CERTAINS DETERGENT ONT DE LA DIFFICULTE A ETRE EVACUES; DANS CE CAS NOUS CONSEILLONS D'UTILISER LE GODET QUI VA DIRECTEMENT DANS LE PANIER.

- la troisième **△** sert pour le produit blanchissant

ATTENTION:
DANS LE TROISIEME ET LE QUATRIEME BACS N'INTRODUIRE QUE DES PRODUITS LIQUIDES.

- la quatrième **☼** sert pour des additifs spéciaux: adoucisseurs, parfums, amidon, produits pour l'azurage, etc.

(I)

CAPITOLO 7

CASSETTO DETERGIVO

Il cassetto detergivo è suddiviso in 4 vaschette:

- la prima **I** serve per il detersivo del prelavaggio
- la seconda **II** per il detersivo di lavaggio

ATTENZIONE:
SI RICORDI CHE ALCUNI DETERGENTI SONO DI DIFFICILE ASPORTAZIONE. IN QUESTO CASO LE CONSIGLIAMO L'USO DELL'APPOSITO CONTENITORE DA PORRE NEL CESTELLO.

- la terza **△** serve per gli ammorbidenti

ATTENZIONE:
NELLA TERZA E QUARTA VASCHETTA METTERE SOLO PRODOTTI LIQUIDI.

- la quarta **☼** serve per additivi speciali, ammorbidenti, profumi inamidanti, azzurranti, ecc.

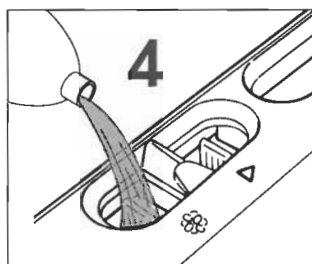
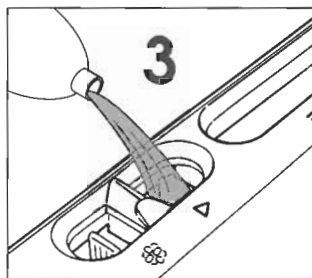
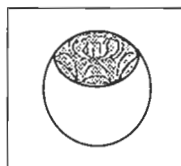
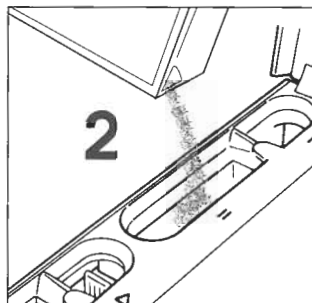
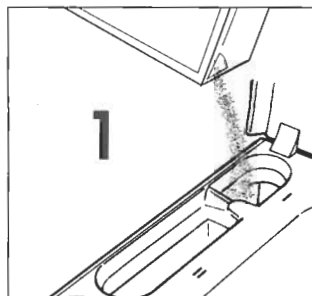

(E)

CAPÍTULO 7

CUBETA DEL
DETERGENTE

La cubeta del detergente está dividida en 4 compartimentos:

- el primero **I** sirve para el detergente de prelavado
- el segundo **II**, para el detergente de lavado

**ATENCIÓN:
RECUERDE QUE
ALGUNOS
DETERGENTES SON
DIFÍCILES DE
ARRASTRAR, EN ESTE
CASO, LE
ACONSEJAMOS
UTILIZAR EL
CONTENEDOR
APROPIADO PARA
PONERLO
DIRECTAMENTE EN EL
TAMBOR.**

- el tercero **△** sirve para la lejía

**ATENCIÓN:
EN EL TERCER Y
CUARTO
COMPARTIMENTO,
INTRODUZCA
UNICAMENTE
PRODUCTOS LÍQUIDOS.**

- el cuarto **☼** sirve para aditivos especiales, suavizantes, perfumes, almidones, azuletas, ecc.

(D)

KAPITEL 7

WASCHMITTELBEH-
ÄLTER

Der Waschmittelbehälter ist in vier Fächer unterteilt:

- Das erste **I** für das Vorwaschmittel
- das zweite **II** für das Hauptwaschmittel

**ACHTUNG:
BEKANNTLICH LASSEN
SICH EINIGE
WASCHMITTEL SCHWER
EINSPÜLEN, IN
SOLCHEN FÄLLEN
BENUTZEN SIE BITTE DIE
SPEZIELLEN BEHÄLTER
FÜR DIE VERWENDUNG
DIREKT IN DER
TROMMEL.**

- das dritte **△** für Bleichmittel

**ACHTUNG:
IN DAS DRITTE UND
VIERTE FACH NUR
FLÜSSIGE MITTEL
EINFÜLLEN.**

- das vierte **☼** für spezielle Zusätze wie Weichspüler, Duftstoffe, Stärke usw.

(GB)

CHAPTER 7

DETRRSIVE DRAWER

The detersive drawer is divided into 4 compartments:

- The first **I** for the prewash detersive
- The second **II** for the main wash detersive

**IMPORTANT:
REMEMBER THAT SOME
DETERGENTS ARE
DIFFICULT TO REMOVE.
IN THIS CASE WE
ADVISE THE USE OF THE
SPECIAL CONTAINER TO
BE USED INSIDE THE
DRUM.**

- The third **△** is for a bleaching agent

**IMPORTANT:
ONLY INTRODUCE
LIQUID PRODUCTS IN
THE THIRD AND FOURTH
COMPARTMENTS.**

- the fourth **☼** is for special additives, softeners, perfumes, starches, whiteners, etc.

F

CHAPITRE 8

SELECTION

Pour traiter les divers types de tissus et les diverses intensités de salissures, la machine a 3 niveaux de programmes qui se différencient par le type de lavage, la température et la durée (voir le tableau des programmes de lavage).

1 Tissus résistants

Les programmes sont réalisés pour développer au mieux le degré de lavage et les 4 rinçages, interrompus par des phases de centrifugation, garantissent un rinçage parfait. La présence d'une phase de réduction progressive de la température de l'eau de lavage permet d'éviter la formation de plis sur les tissus. La centrifugation finale assure un excellent repassage.

2 Tissus mixtes et synthétiques

Le pré-lavage et le lavage sont optimisés dans les rythmes de rotation du panier; les 3 rinçages à pleine eau, permettent d'obtenir un traitement délicat et d'excellentes prestations.

Au terme du dernier rinçage, le linge reste immergé dans l'eau.

I

CAPITOLO 8

SELEZIONE PROGRAMMI

Per trattare i vari tipi di tessuto e le varie gradazioni di sporco, la lavatrice ha 3 fasce di programmi diversi per tipo di lavaggio, temperatura e durata (vedere tabella programmi di lavaggio).

1 Tessuti resistenti

I programmi sono realizzati per sviluppare il massimo grado di lavaggio e i 4 risciacqui, intervallati da fasi di centrifuga, assicurano una perfetta sciacquatatura. La presenza di una fase di riduzione graduale della temperatura dell'acqua di lavaggio, assicura anche una ridotta formazione di pieghe sui tessuti. La centrifuga finale assicura un'ottima strizzatura.

2 Tessuti misti e sintetici

Il pre-lavaggio e il lavaggio sono ottimizzati nei ritmi di rotazione del cesto; i 3 risciacqui con alto livello d'acqua consentono di ottenere un trattamento delicato e alte prestazioni.

Al termine dell'ultimo risciacquo la biancheria rimane immersa nell'acqua.

SIMBOLO ETICHETTA	PROGRAMMA PUI	CARICO MAX kg
	Molto sporco Lenzuola, tovaglie a colori scuri e bianchi, asciugamani, biancheria	5
	PROGRAMMA RAPIDO Medio sporco Lenzuola, tovaglie a colori scuri, bianchi, asciugamani, biancheria	
	Sporco normale Biancheria colorata, camicie, vestiti, maglie, lenzuola	
	PROGRAMMA RAPIDO Sporco normale Biancheria colorata, camicie, vestiti, maglie, lenzuola	
	Sporco Cotture, macchinari sporco	3,5
	Biancheria a colore sfregata, due pezzi	5
	Macchie organiche	-
	Risciacqui energici	5



(E)

CAPÍTULO 8

SELECCIÓN

Para tratar los distintos tipos de tejido y los diferentes grados de suciedad, la lavadora tiene 3 áreas de programas diferentes para cada tipo de: lavado, temperatura y duración (vea tabla de programas de lavado).

1 Tejidos resistentes

Los programas se han confeccionado para desarrollar el máximo grado de lavado y los 4 aclarados regulados por las fases de centrifugado aseguran un perfecto aclarado. La presencia de una fase de reducción gradual de la temperatura del agua de lavado, asegura también una menor formación de arrugas en los tejidos. El centrifugado final asegura un escurrido óptimo.

2 Tejidos mixtos y sintéticos.

El prelavado y el lavado están sincronizados al ritmo de rotación del tambor; los 3 aclarados con un elevado nivel de agua permiten obtener un tratamiento delicado y altas prestaciones.

Al término del último aclarado, la ropa permanece sumergida en el agua.

(D)

KAPITEL 8

**PROGRAMM/
TEMPERATURWAHL**

Um unterschiedliche Textilien und Verschmutzungsgrade optimal behandeln zu können, bietet Ihnen diese Waschmaschine 4 Programmtypen an für unterschiedliche Waschzyklen, Temperaturen und Programmdauern. (siehe Programmtabelle).

1 Unempfindliche Stoffe

Die Programme bieten eine maximale Reinigung und vier jeweils von Schleuderphasen unterbrochene Spülgänge, die die optimale Spülung der Wäsche garantieren. Eine Abkühlphase, während der die Temperatur des Waschwasser langsam gesenkt wird, sorgt zusätzlich für maximalen Knitterschutz. Der abschließende Schleudergang sichert die bestmögliche Trocknung.

2 Mischgewebe und Kunstfasern

Vor- und Hauptwäsche werden durch die Reversierhythmen der Trommel optimiert. Die drei mit hohem Wasserstand durchgeführten Spülgänge sorgen für eine schonende Behandlung und beste Ergebnisse.

Am Ende des letzten Waschganges bleibt die Wäsche im Spülwasser liegen.

(GB)

CHAPTER 8

SELECTION

For the various types of fabrics and various degrees of dirt the washing machine has 3 different programme bands according to: wash cycle, temperature and length of cycle (see table of washing cycle programmes).

1 Strong Fabrics

The programmes have been designed for a maximum wash and the 4 rinses, with spin intervals, ensure perfect rinsing. The gradual reduction of the water temperature ensures less creasing of fabrics and the final spin perfect removal of water.

2 Mixed and Synthetic Fabrics

Pre-wash and main wash give best results thanks to the rotation rhythms of the drum; the 3 rinses with high water levels ensure delicate treatment and best results.

For the best results, both washing and rinsing are carried out in a high level of water.

F**3 Tissus extrêmement délicats**

Il s'agit d'un nouveau concept de lavage qui alterne des moments de travail et de trempage: ce processus est particulièrement indiqué pour le lavage de tissus extrêmement délicats comme la Pure Laine Vierge. Le lavage et le rinçage sont effectués à pleine eau afin d'obtenir les meilleures prestations.

Au terme du dernier rinçage, le linge reste immergé dans l'eau.

Pour terminer le cycle des tissus très délicats, les opérations peuvent être:
-vidange uniquement
-essorage délicat
Le programme essorage délicat est indispensable surtout pour la lingerie afin d'éviter des déformations pendant la phase de séchage à l'air.

I**3 Tessuti delicatissimi**

E' un nuovo concetto di lavaggio in quanto alterna momenti di lavoro a momenti di pausa, particolarmente indicato per il lavaggio di tessuti molto delicati quali la Pura Lana Vergine. Il lavaggio e i risciacqui sono eseguiti con alto livello di acqua per assicurare le migliori prestazioni.

Al termine dell'ultimo risciacquo la biancheria rimane immersa nell'acqua.

Per terminare il ciclo dei tessuti delicatissimi, le operazioni possono essere:
-solo scarico
-centrifuga delicata
Il programma di centrifuga delicata è indispensabile soprattutto per i capi di maglieria allo scopo di evitare rilassamenti durante la fase di asciugatura all'aria.



(E)

3 Tejidos muy delicados

Es un nuevo concepto de lavado, ya que alterna momentos de funcionamiento y momentos de pausa, especialmente indicado para el lavado de tejidos muy delicados tales como la Pura Lana Virgen. El lavado y los aclarados son llevados a cabo con un alto nivel de agua para asegurar las mejores prestaciones.

Al término del último aclarado, la ropa permanece sumergida en el agua.

Para terminar el ciclo de los tejidos muy delicados, pueden efectuarse las siguientes operaciones:
-sólo vaciado
-centrifugado delicado
El programa de centrifugado delicado es indispensable sobretodo para las prendas de punto con el fin de evitar la dilatación del tejido durante la fase de secado al aire.

(D)

3 Hochempfindliche Stoffe

Dieses neue Washkonzept mit abwechselnden Wasch- und Einweichphasen ist besonders geeignet für die Wäsche feinsten Textilien, wie z.B. reiner Wolle. Wasch- und Spülgänge werden mit hohem Wasserstand durchgeführt um eine schonende Behandlung und beste Ergebnisse zu sichern.

Am Ende des letzten Waschganges bleibt die Wäsche im Spülwasser liegen.

*Nach Abschluß der Waschgänge für sehr empfindliche Gewebe haben Sie folgende Wahlmöglichkeiten:
-Abpumpen und Entnahme der Wäsche
-Schonschleudergang
Strickwaren sollten immer im Schonschleuderprogramm geschleudert werden. So verhindern Sie, daß die Wäsche beim Trocknen ihre Form verliert.*

(GB)

3 Special Delicate Fibres

This is a new wash cycle which alternates washing and soaking and is particularly indicated for very delicate fabrics such as Pure New Wool. The wash cycle and rinses are carried out with high water levels to ensure best results.

For the best results, both washing and rinsing are carried out in a high level of water.

The programme for very delicate fabrics can be concluded by selecting:
- discharge only or
- delicate spin
The delicate spin programme is indispensable particularly for knitwear in order to avoid stretching during drying.

F

CHAPITRE 9

LE PRODUIT

ATTENTION:

si vous devez laver des tapis, des couvre-lits ou d'autres pièces lourdes, nous conseillons de ne pas centrifuger.
Pour laver à la machine des vêtements et de la lingerie en laine, ils doivent avoir l'étiquette "pure laine vierge" et l'indication "ne se feutre pas" ou "peut être lavé en machine".

ATTENTION:**Au cours de la phase de sélection vérifier que:**

- aucun objet métallique ne se trouve dans le linge à laver (boucles, épingles de nourrice, épingles, monnaie, etc.);
- les taies d'oreiller soient boutonnées, les fermetures à glissière, les crochets, les œilletons soient fermés, les ceintures et les rubans des robes de chambre soient noués;
- les anneaux soient enlevés des rideaux;
- n'oubliez pas de lire attentivement l'étiquette sur les tissus;
- Si, au cours de la sélection, vous trouvez des taches résistantes, les enlever à l'aide d'un détersif spécial ou d'une pâte de lavage.

I

CAPITOLO 9

IL PRODOTTO

ATTENZIONI:

se deve lavare tappetoni, copriletti o altri indumenti pesanti è bene non centrifugare. Indumenti e biancheria di lana, per poter essere lavati in lavatrice, devono essere contrassegnati con il simbolo "Pura Lana Vergine" e avere inoltre l'indicazione "Non infeltrisce" oppure "Lavabile in lavatrice".

ATTENZIONE:**Durante la selezione si assicuri che:**

- nella biancheria da lavare non vi siano oggetti metallici (ad esempio fermagli, spille di sicurezza, spilli, monete, ecc.);
- abbottoni federe, chiuda le cerniere lampo, gancetti a occhielli, annodi cinghie sciolte e lunghi nastri di vestaglie;
- asporti dalle tendine anche i rulli di scorrimento;
- osservi attentamente le etichette sui tessuti;
- se durante la selezione vede delle macchie resistenti, le asporti con del detergente speciale o con un'apposita pasta di lavaggio.

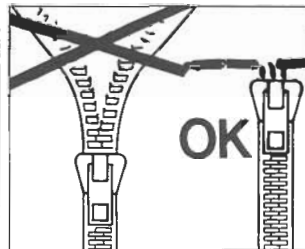
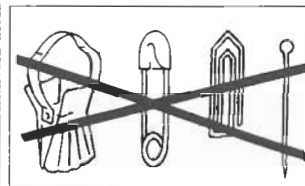
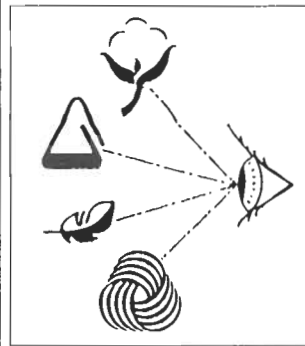

E

CAPÍTULO 9

EL PRODUCTO

ATENCIÓN:

Si tiene que lavar alfombras, colchas u otras prendas pesadas es mejor no centrifugar.

Las prendas y ropa de lana, para poderlas lavar en la lavadora, deben llevar el símbolo "Pura Lana Virgen" y tener además la indicación "no se apelmaza" o bien "lavable en máquina".

ATENCIÓN:

Durante la selección asegúrese de que:

- en la ropa para lavar no haya objetos metálicos (por ejemplo, clips, imperdibles, alfileres, monedas, etc.);
- abroche las fundas de las almohadas, cierre las cremalleras, las anillas, ate las cintas sueltas y las tiras largas de los vestidos;
- quite de las cortinas también los elementos de rodamiento;
- lea atentamente las etiquetas de los tejidos;
- si durante la selección aprecia manchas resistentes, quitelas con un detergente especial o con una pasta de lavado apropiada.

D

KAPITEL 9

DAS PRODUKT

ACHTUNG:

Wenn Sie kleinere Läufer, Tagesdecken oder ähnliche, schwere Textilien waschen, sollten Sie auf das Schleudern verzichten. Das Symbol "reine Wolle" kennzeichnet Kleidung und Textilien aus Wolle, die für die Maschinenwäsche geeignet sind. Darüber hinaus sollten solche Textilien den Hinweis "nicht filzend" oder "waschmaschinenecht" tragen.

ACHTUNG:

Achten Sie beim Sortieren der Wäsche auf folgende Details:

- keine Metallteile (z.B. Schnallen, Sicherheitsnadeln, Anstecknadeln, Münzen) an oder in der Wäsche;
- Kissenbezüge zuknöpfen, Reißverschlüsse und Druckknöpfe schließen, lose Gürtel und Bänder von Morgenröcken zuknöpfen;
- Rollen von den Gardinen entfernen;
- Hinweise auf den Wäscheetiketten genauestens beachten;
- beim Sortieren auffallende, hartnäckige Flecken mit Spezialreiniger oder geeigneter Waschpaste vorbehandeln.

GB

CHAPTER 9

THE PRODUCT

IMPORTANT:

When washing heavy rugs, bed spreads and other heavy articles, it is advisable not to spin.

To be machine-washed, woollen garments and other articles in wool must bear the "Pure New Wool" mark and the indication "will not shrink" or "machine washable".

IMPORTANT:

When sorting articles ensure that:

- there are no metal objects in the washing (e.g. brooches, safety pins, pins, coins etc.);
- cushion covers are buttoned, zips and hooks are closed, loose belts and long tapes on dressing gowns are knotted;
- runners from curtains are removed;
- attention is paid to garment labels;
- when sorting, any tough stains are removed with special defersive or washing cream before loading.

CHAPITRE 10

F

TYPE DE TISSU	SYMBOLE ETIQUETTE	PROGRAMME POUR	CHARGE MAXI kg	SELEC. PROGR.	SELEC. TEMP. °C	CHARGE DE DETERSIF			
						I	II	△	⊗
<u>Tissus résistants</u>		Très sale Drap, nappes à couleurs solides et blanches, serviettes lingerie très sale	5	1 ⁽⁵⁾ ou 2	90°	●	●	● ⁽⁴⁾	●
Coton, lin, chanvre		Très sale Drap, nappes à couleurs solides et blanches, serviettes lingerie très sale	3,5	3	90°		●	● ⁽⁴⁾	●
Coton, lin, mixtes résistants		Peu sale Linge coloré, chemises vestes, pullover	5	1 ⁽⁵⁾ ou 2	60°	●	●	● ⁽⁴⁾	●
Coton, mixtes résistants		Peu sale Linge coloré, chemises vestes, pullover drap	3,5	3	60°		●	● ⁽⁴⁾	●
		Linge coloré, moyennement sale	3,5	4	60°		●		●
Coton, mixte		Linge de couleurs de teinte, blue jeans	5	5	40°		●		●
Coton		Taches organiques	-	△	-				●
		Rinçages énergiques	5	6	-				●
		Apprêt parfum adoucissant	5	7	-				●
		Essorage énergétique	5	8	-				●
<u>Tissus mixtes et synthétiques</u> Mixtes résistants		Très sales Chemises, drap, serviettes	2	9	60°	●	●		●
Synthétiques (Nylon, mixtes de coton)		Sale normal Chemises blouses jupe de couleurs résistants	2	10	60°		●		●
Mixtes cotons Synthétiques		Universel Peluche, jeans légèrement sale	2	11	30°/60°		●		●
Synthétiques délicats		Tissus délicats de couleurs	2	12	40°		●		●
Mixtes Synthétiques délicats		Rinçages délicats	2	13	-				●
		Apprêt parfum adoucissant	2	14	-				●
<u>Tissus très délicats</u>		Rideaux jupes blouses chemises	1,5	15	30°/40°	●	●		●
Synthétiques acryliques									
Linge de laine		Laine "lavable en machine"	1	16	40°		●		●
Mixtes Synthétiques délicats		Rinçages délicats	2	17	-				●
		Essorage délicats	1,5	18	-				
Pour la linge à ne pas essorer		Uniquement vidange	-	2	-				

Notes importantes

- 1 Si les sous-vêtements sont très sales, réduire le chargement à 3 kg maxi.
- 2 Dans les programmes très délicats, quand la machine s'arrête, l'eau reste dans la cuve à la fin des rinçages pour empêcher que ne se forment des plis.
Pour achever le cycle, sélectionner le programme Z, vidangeage seulement, ou sélectionner l'essorage délicat avec les programmes 10 ou 13. **Désactiver la touche O/I avant de tourner la poignée.**
- 3 La phase de trempage s'achève avec le vidangeage de l'eau.
- 4 Dans les programmes 1-2-3, on peut effectuer le blanchissage automatique en mettant de l'eau de javel liquide dans le toroir à détersif. 
- 5 Programmes avec phase de pré-lavage.

NOUS RECOMMANDONS D'UTILISER LA POUDRE "SKIP" POUR TOUS LES PROGRAMMES DE LAVAGE.

**RECOMMANDÉ**

Pour toute information concernant SKIP,
contactez le
Service Consommateurs LEVER au :

N° VERT 05 07 05 07
APPEL GRATUIT

**UN COUPON DE RÉDUCTION SKIP
VOUS EST LIVRÉ AVEC
VOTRE NOUVELLE MACHINE**

CAPITOLO 10

TIPO DI TESSUTO	SIMBOLO ETICHETTA	PROGRAMMA PER	CARICO MAX kg	SELEZ. PROG.	SELEZ. TEMP. °C	CARICO DETERGIVO			
						I	II	△	☼
Tessuti resistenti									
	95°	Molto sporco Lenzuola, tovaglie a colori solidi e bianchi, asciugamani biancheria intima	5	1 ⁶ o 2	90°	●	●	● ^{6d}	●
Cotone, lino, canapa	95°	PROGRAMMA RAPIDO Molto sporco Lenzuola, tovaglie a colori solidi e bianchi, asciugamani biancheria intima	3.5	3	90°		●	● ^{6d}	●
Cotone, lino, misti resistenti	60°	Sporco normale Biancheria colorata, camicie, vestaglie, maglie, lenzuola	5	1 ⁶ o 2	60°	●	●	● ^{6d}	●
	60°	PROGRAMMA RAPIDO Sporco normale Biancheria colorata, camicie, vestaglie, maglie, lenzuola	3.5	3	60°		●	● ^{6d}	●
Cotone, misti resistenti	60°	Biancheria colorata, mediamente sporca	3.5	4	60°		●		●
Cotone, misti	40°	Biancheria di colore stingente, blue jeans	5	5	40°		●		●
		Macchie organiche	-	△	-				●
Cotone		Risciacqui energici	5	6	-				●
		Appretto, profumo, ammorbidente	5	7	-				●
Cotone, lino		Centrifuga energica	5	8	-				●
Tessuti misti e sintetici									
	60°	Molto sporco Camicie, lenzuola, biancheria per neonati, pannolini	2	9	60°	●	●		●
Misti resistenti									
Sintetici (Nylon Perlon) misti di cotone	60°	Sporco normale Camicie, bluse, gonne con colori resistenti	2	10	60°		●		●
	30°								
Misti cotone sintetici	40°	Universale Felpe, jeans colori stingenti	2	11	30°/50°		●		●
	50°								
Sintetici delicati	40°	Biancheria di tutti i tipi Leggermente sporca	2	12	40°		●		●
Misti, sintetici delicati		Risciacqui delicati	2	13	-				●
		Appretto, profumo, ammorbidente	2	14	-				●
Tessuti delicatissimi									
	30°								
Sintetici (Dralon, Acrylic Trevira)	40°	Tende, gonne, bluse, camicie	1.5	15	30°/40°	●	●		●
Biancheria in lana	☼	LANA "LAVABILE in LAVATRICE"	1	16	40°		●		●
Misti, sintetici delicati, lana		Risciacqui delicati	2	17	-				●
		Centrifuga delicata	1.5	18	-				●
Per biancheria da non centrifugare		Solo scarico	-	Z	-				●

Note da considerare

1 In caso di biancheria con elevato grado di sporco è consigliata la riduzione del carico a non più di 3 kg.

2 Nei programmi misti e delicatissimi, la macchina si ferma con acqua in vasca al termine delle sciacquature per azione di ANTIPIEGHE. Per terminare il ciclo deve essere impostato il programma Z solo scarico, in alternativa può essere impostata la centrifuga delicata.
Disinserire il tasto O/I prima di spostare la manopola.

3 La fase di ammollo termina con lo scarico dell'acqua.

4 Nei programmi 1-2-3 può essere eseguito il candeggio automatico mettendo il candeggiante liquido nella vaschetta. **▲**

5 Programmi con fase di prelavaggio.



DASH-SCELTO E RACCOMANDATO DA CANDY

Quando costruiamo un nuovo modello di lavatrice, lo sottoponiamo a tutti i possibili test. Ed uno dei più importanti è quello che permette ai nostri esperti di individuare il detersivo idoneo a risolvere i problemi del bucato. Dash ha saputo rispondere alle nostre esigenze: far funzionare bene la lavatrice, non comprometterne la durata, raggiungere i migliori risultati di lavaggio. Questa costante eccellenza di risultati, che era l'obiettivo principale del test che abbiamo effettuato, ha determinato la nostra scelta e la nostra raccomandazione. La funzione primaria di un detersivo che risponda a tutte le esigenze del lavaggio è quella di collaborare con l'acqua per rimuovere lo sporco dai tessuti, trattenendolo in sospensione affinché sia eliminato al momento dello scarico e controllare il volume della schiuma che si forma nella lavatrice, sempre senza danneggiare le fibre dei capi del bucato. Dash soddisfa pienamente queste esigenze, perchè contiene elementi d'alta qualità, frutto delle più avanzate ricerche, che assicurano eccellenti risultati in tutte le condizioni. Dash lo puoi trovare in polvere, liquido e nella nuova formula compatta di Dash Ultra.

(E)

CAPÍTULO 10

TIPO DE TEJIDO	SYMBOLE ETIQUETE	PROGRAMA PARA	CARGA MAX kg	SELECC. PROG.	SELECC. TEMP. °C	CARGA DETERGENTE			
						I	II	△	☼
Tejidos resistentes		Muy sucio Sábanas, manteles de colores sólidos y blancos, servilletas, lencería íntima	5	1 ⁶ 6 2	90°	●	●	● ⁶⁴	●
Algodón, lino cáhamo	▽95°	Muy sucio Sábanas, manteles de colores sólidos y blancos, servilletas, lencería íntima	3.5	3	90°		●	● ⁶⁴	●
Algodón, lino, mixtos resistentes	▽60°	Suciedad normal Ropa de color, camisas, batas, camisetas, sábanas	5	1 ⁶ 6 2	60°	●	●	● ⁶⁴	●
Algodón, mixtos resistentes	▽60°	Suciedad normal Ropa de color, camisas, batas, camisetas, sábanas	3.5	3	60°		●	● ⁶⁴	●
	▽60°	Ropa de color: mediamente sucia	3.5	4	60°		●		●
Algodón, mixtos	▽40°	Ropa de color: que destiñe , tejanos	5	5	40°		●		●
		Manchas orgánicas	-	△	-				●
Algodón		Aclarados energícos	5	6	-				●
Algodón, lino		Apresto, perfume, suavizante	5	7	-				●
		Centrifugado energíco	5	8	-				●
Tejidos mixtos y sintéticos		Muy sucio Camisas, sábanas, ropa de recién nacido, ropa blanca	2	9	60°	●	●		●
Mixtos resistentes	▽60°	Suciedad normal Camisas blusas, falda de colores resistentes	2	10	60°		●		●
Mixtos algodón sintéticos	▽30°	Universal Felpas, tejanos, colores que destiñen	2	11	30°/50°		●		●
	▽40°								
	▽50°								
Sintéticos delicados	▽40°	Ropa de todo tipo ligeramente sucia	2	12	40°		●		●
Mixtos, sintéticos, delicados		Rinçages delicats	2	13	-				●
		Apresto, perfume, suavizante	2	14	-				●
Tejidos muy delicados									
Sintéticos (Rayon, Acrílicos)	▽30° ▽40°	CORTINAS, toldos, blusas, camisas	1.5	15	30°/40°	●	●		●
Ropa de lana	☼	LANA "LAVABLE A MAQUINA"	1	16	40°		●		●
Mixtos, sintéticos, delicados		Aclarados delicados	2	17	-				●
		Centrifugada delicada	1.5	18	-				●
Para ropa que no precisa centrifugado		Sólo descarga	-	2	-				●

Notas a considerar

- 1 En caso de ropa con un alto grado de suciedad, se aconseja la reducción de la carga a máximo 3 Kg.

- 2 En los programas muy delicados, la lavadora se para con agua en el tambor al final del aclarado por la acción del antiarrugas.
Para terminar el ciclo debe de seleccionarse el programa Z, solo descarga del agua. Otra posibilidad es seleccionar el centrifugado delicado.
Desconectar con la tecla O/I antes de seleccionar con el mando.

- 3 La fase de remojo termina con la descarga del agua.

- 4 En los programas 1-2-3 puede conseguirse un blanqueo automático, colocando el blanqueador en la cubeta. 

- 5 Programas con prelavado.

ⓓ

KAPITEL 10

GEWEBEART	TEMPE- RATUR SYMBOL	PROGRAMM FÜR	FILLMENGE MAX. Kg	PRO- GRAMM WAHL	TEMPE- RATUR- WAHL	EINSPÜLKAMMERN			
						I	II	△	⊗
Koch- und Bunwäsche		Stark verschmutzt Betttücher Tischdecker Berufs- Gebrauchs-Wäsche Handtücher Leibwäsche	5	1 ⁽⁵⁾ oder 2	90°	●	●	● ⁽⁴⁾	●
Baumwolle Leinen Jute	▽ ^{95°}	Stark verschmutzt Betttücher Tischdecker Berufs- Gebrauchs-Wäsche Handtücher Leibwäsche	3.5	3	90°		●	● ⁽⁴⁾	●
Baumwolle Leinen strapazierfähigewebe	▽ ^{60°}	Stark verschmutzt Buntwäsche Hemden Morgenrocke Pullover Betttücher	5	1 ⁽⁵⁾ oder 2	60°	●	●	● ⁽⁴⁾	●
Baumwolle Leinen strapazierfähigewebe	▽ ^{60°}	Stark verschmutzt Buntwäsche Hemden Morgenrocke Pullover Betttücher	3.5	3	60°		●	● ⁽⁴⁾	●
Baumwolle Mischgewebe	▽ ^{60°}	Buntwäsche mittlerer Verschmutzungsgrad	3.5	4	60°		●		●
	▽ ^{40°}	Ausfärbende Buntwäsche Jeans	5	5	40°		●		●
		Recken organischen Ursprungs	-	△	-				●
Baumwolle		Intensiv Spülgang	5	6	-				●
Baumwolle Leinen		Weichspüler, Appretur etc.	5	7	-				●
		Intensivschleudern	5	8	-				●
Legeleicht		Stark verschmutzt Hemden Betttücher Babywäsche Windeln	2	9	60°	●	●		●
Synthetic (Nylon, Petion) Baumwolle Mischgewebe	▽ ^{60°}	Normal verschmutzt Hemden, Blusen farbige Rocke	2	10	60°		●		●
Mischgewebe aus Baumwolle und Synthetic	▽ ^{30°} ▽ ^{40°} ▽ ^{50°}	Universal Leicht verschmutzte Wäsche	2	11	30°/50°		●		●
Empfindliche Synthetic	▽ ^{40°}	Plüsch ausfärbende Jeans	2	12	40°		●		●
Empfindliche Mischgewebe und Synthetic		Schonspülen	2	13	-				●
		Weichspülen, Appretur etc.	2	14	-				●
Feinwäsche									
Synthetic (Dracon, Acryl, Trevira)	▽ ^{30°} ▽ ^{40°}	GARDINEN Rocke Blusen Hemden	1.5	15	30°/40°	●	●		●
Wolle	⊗	Maschinengeeignete Wolle mit Sonderausstattung	1	16	40°		●		●
Empfindliche Mischgewebe und Synthetic Wolle		Schonspülen	2	17	-				●
		Schonschleudern	1.5	18	-				●
Wäsche, die nicht geschleudert wurde		Abpumpen	-	Z	-				

Hinweise:

1 Es empfiehlt sich, bei stark verschmutzter Wäsche die Füllmenge auf höchstens 3 kg zu reduzieren.

2 Bei den Waschprogrammen für sehr empfindliche Gewebearten bleibt nach dem letzten Waschgang das Wasser in der Trommel (Spülstop), um Knitterbildung zu vermeiden.

Um den Waschvorgang zu beenden, das Programm "Abpumpen" oder "Schonschleudern" wählen.

Stellen Sie vor dem Betätigen des Programmwahlschalters die Maschine mit der Start/Stop-Taste aus.

3 Die Einweichphase ist mit dem Abpumpen des Wassers beendet.

4 Bei den Programmen 1-2-3 wird automatisch Bleichmittel zugeführt, wenn Sie flüssiges Bleichmittel in die entsprechende Einspülkammer füllen. ▲

5 Programme mit Vorwaschgang.

CHAPTER 10

FABRIC	SYMBOL ON LABEL	PROGRAM FOR	WEIGHT MAX kg	SELECT. PROG.	SELECT. TEMP. °C	CHARGE DETERGENT			
						I	II	△	☼
Resistant fabrics		Heavily soiled Colour fast table cloths, towels, underwear	5	1 ⁽⁵⁾ or 2	90°	●	●	● ⁽⁴⁾	●
Cotton, linen	95°	Heavily soiled Colour fast table cloths, towels, underwear	3.5	3	90°		●	● ⁽⁴⁾	●
Cotton, linen, mixed resistant	60°	Normally soiled Coloured, shirts, dressing gowns, sheets	5	1 ⁽⁵⁾ or 2	60°	●	●	● ⁽⁴⁾	●
Cotton, mixed resistant	60°	Normally soiled Coloured, shirts, dressing gowns, sheets	3.5	3	60°		●	● ⁽⁴⁾	●
	60°	Coloured moderately soiled	3.5	4	60°		●		●
Cotton, mixed	40°	Non fast coloureds, blue jeans	5	5	40°		●		●
Cotton		Organic stains	-	△	-				●
		Energetic rinsing	5	6	-				●
		Conditioner, fragrance, softener	5	7	-				●
		Energetic spin	5	8	-				●
Mixed fabrics and synthetics		Heavily soiled Shirts, sheets, underwear	2	9	60°	●	●		●
Synthetics (Nylon, Perlon), mixed cotton	60°	Normal staining Shirts, blouses, skirts with resistant colours	2	10	60°		●		●
Cotton, linen, mixed fabrics, synthetics	30°	Universal All types of lightly stained laundry	2	11	30°/50°		●		●
	40°								
	50°								
Delicate synthetics	40°	Shirts, blouses non colour-fast shirts	2	12	40°		●		●
Mixtures delicate synthetics		Delicate rinse	2	13	-				●
		Conditioner, fragrance, softener	2	14	-				●
Very delicate fabrics		Curtains, skirts, blouses, shirts	1.5	15	30°/40°	●	●		●
Synthetics (Dralon, Acryl, Trevira)	30°/40°								
Woolens	☼	"MACHINE WASHABLE" woolens	1	16	40°		●		●
Mixtures delicate synthetics wool		Delicate rinse	2	17	-				●
		Delicate spin	1.5	18	-				
For fabrics that should not be spin		Discharge only	-	2	-				

Notes

- 1 When the laundry is very dirty, the max. load is 3 kg.
- 2 Rinse hold. The laundry remains immersed in the water of the final rinse to avoid creases.
The subsequent operations are : Z= drain only, gentle spin.
Release the IN/OUT button before moving the programme knob.
- 4 For programmes 1, 2 and 3 automatic bleaching can be carried out by putting bleach in the  compartment
- 5 Programmes with pre-wash.

F**CHAPITRE 11****LAVAGE****CAPACITÉ VARIABLE**

Cette machine peut adapter automatiquement le niveau d'eau au type et à la quantité de linge. Vous pouvez ainsi obtenir un lavage "personnalisé", même du point de vue énergétique.

Ce système permet de diminuer la consommation d'énergie et réduit nettement les temps de lavage.

Supposons que le linge à laver soit en COTON EXTREMEMENT SALE (s'il a des taches particulièrement résistantes les enlever avec la pâte spéciale). Quand certaines pièces ont des taches qui doivent être traitées par un produit blanchissant liquide, vous pouvez les détacher dans la machine. Verser le produit blanchissant liquide dans le bac et placer la poignée (A) sur le programme spécial: "DETACHAGE PRE-LAVAGE". Après ce traitement, ajouter à ces pièces le reste du linge et effectuer un lavage normal selon le programme choisi. Nous vous conseillons de ne pas faire un lavage exclusivement de serviettes-éponge qui, absorbant beaucoup d'eau, deviennent trop lourdes.

I**CAPITOLO 11****LAVAGGIO****CAPACITÀ VARIABLE**

Questa lavatrice è in grado di adattare automaticamente il livello dell'acqua al tipo e alla quantità di biancheria. E' così possibile ottenere un bucato "personalizzato" anche dal punto di vista energetico.

Questo sistema porta ad una diminuzione dei consumi d'energia e ad una riduzione sensibile dei tempi di lavaggio.

Supponiamo che il bucato da lavare sia di COTONE MOLTO SPORCO (se ha delle macchie particolarmente resistenti le asporti con l'apposita pasta).

Quando solo alcuni capi presentano macchie che richiedono un trattamento con prodotti candeggianti liquidi, si può procedere a una smacchiatura preliminare in lavatrice. Versare il candeggiante nella vaschetta e posizionare la manopola (A) sullo speciale programma "SMACCHIATURA PREBUCATO".

Finito questo trattamento, aggiungere ai capi candeggiati il resto della biancheria e procedere al bucato normale con il programma più adatto.

Le consigliamo di non fare un carico di soli capi in tessuto di spugna che, assorbendo molta acqua, diventano troppo pesanti.

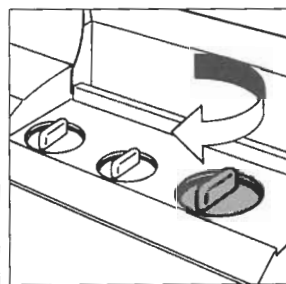
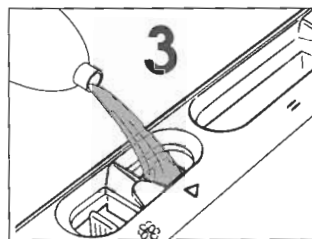
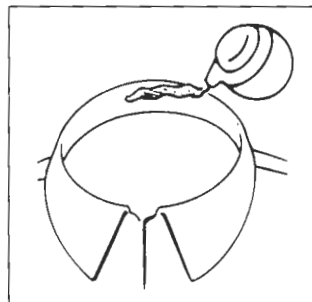
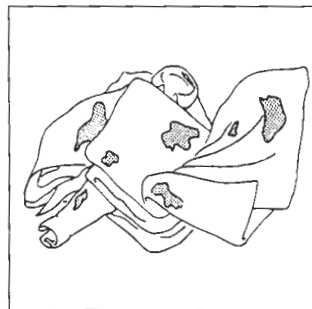

(E)**CAPÍTULO 11****LAVADO****CAPACIDAD VARIABLE**

Esta lavadora adapta automáticamente el nivel del agua al tipo y cantidad de ropa. Así pues, es posible obtener una colada "personalizada", incluso desde el punto de vista energético. Este sistema aporta una disminución del consumo de energía y una sensible reducción del tiempo de lavado.

Supongamos que la colada que va a hacer sea de ALGODÓN MUY SUCIO (si hay manchas especialmente resistentes, quítelas con la pasta apropiada). Cuando son sólo algunas prendas las que presentan manchas que requieren un tratamiento con productos blanqueadores líquidos, se puede proceder a una eliminación de manchas previa en la lavadora. Eche el blanqueador en el compartimento correspondiente de la cubeta del detergente y posicione el selector (A) en el programa especial "ELIMINACION DE MANCHAS PRELAVADO". Finalizado este tratamiento agregue a las prendas blanqueadas el resto de la ropa y proceda al lavado normal con el programa más adecuado. Le aconsejamos no realizar una colada con sólo prendas de tejidos esponjosos, ya que al absorber mucha agua, se hacen demasiado pesadas.

(D)**KAPITEL 11****WASCHEN****UNTERSCHIEDLICHE WÄSCHEMENGEN**

Die Waschmaschine gleicht die Wassermenge automatisch an Art und Menge der Wäsche an. So ist, auch im Hinblick auf den Energieverbrauch, eine sehr "individuelle" Form des Waschens möglich. Dieses System ermöglicht eine spürbare Reduzierung sowohl des

Wasserverbrauches als auch der Waschzeiten. Angenommen, Sie waschen z.B. STARK VERSCHMUTZTE BAUMWOLLE (auf die hartnäckigen Flecken vorher eine geeignete Waschpaste auftragen). Wenn nur einige Wäschestücke Flecken haben, die mit einem flüssigen Bleichmittel vorbehandelt werden müssen, können Sie für diese in der Maschine eine vorherige Fleckenreinigung durchführen. Geben Sie dazu das Bleichmittel direkt in die Trommel und stellen Sie den Programmwahlschalter (A) auf das Spezialprogramm "Fleckenentfernung Vorwäsche". Nach Beendigung dieses Programms füllen Sie die übrige Wäsche ebenfalls in die Maschine und setzen die Wäsche mit dem geeigneten Programm fort.

(GB)**CHAPTER 11****WASHING****VARIABLE CAPACITY**

This washing machine automatically adapts the level of the water to the type and quantity of washing. In this way it is also possible to obtain a "personalized" wash from an energy saving point of view. This system gives a decrease in energy consumption and a sensible reduction in washing times.

Let us suppose that the washing consists of HEAVILY SOILED COTTON (tough stains should be removed with the special cream). When only a limited number of articles have stains which require treatment with liquid bleaching agents, preliminary removal of stains can be carried out in the washing machine. Pour the bleach into the special compartment and set the knob (A) on the special programme "PRE-WASH STAIN REMOVAL". When this phase has terminated add the rest of the washing and proceed with a normal wash on the most suitable programme. It is advisable not to wash a load made up entirely of articles in towelling fabric which absorb a lot of water and become too heavy.

F

La charge admise pour les tissus résistants est de 5 kg, tandis qu'en cas de tissus délicats nous conseillons de ne pas dépasser 2 kg (1 kg en cas de pièces en "pure laine vierge" lavables dans la machine à laver), pour éviter la formation de plis difficiles à repasser. Pour les tissus extrêmement délicats nous conseillons d'utiliser un sac en filet.

ESEMPLA:

Consultar el cuadro de los diversos programas de lavado y usted encontrará los consejos de Candy:

- Les étiquettes doivent indiquer "95° C".

-

- Remplir le panier (maxi. 5 kg de linge sec).

ATTENTION:
AU MOMENT DE FIXER LE PROGRAMME VERIFIER QUE LA TOUCHE DEMARRAGE/ARRET NE SOIT PAS ENFONCEE.

Choisir le programme 1: pour choisir le programme, tourner la poignée (A) DANS LE SENS DES AIGUILLES D'UNE MONTRE et faire coïncider le numéro du programme avec l'index.

- Placer la poignée de la température (B) sur 90 maxi.

- Remplir le premier bac I de pré-lavage avec 60 g. environ de détergent (5 kg): environ une mesure.

I

Il carico ammesso per i tessuti resistenti è di 5 kg mentre nel caso di tessuti delicati, si consiglia di non superare i 2 kg (1 kg nel caso di capi in "Pura Lana Vergine" lavabile in lavatrice), per evitare la formazione di pieghe difficili da stirare. Per tessuti molto delicati è consigliabile l'utilizzo di un sacchetto di rete.

ESEMPIO DI USO:

Guardi la tabella dei programmi di lavaggio, vedrà come Candy le consiglia di comportarsi:

- Si assicuri che sulle etichette dei capi ci sia scritto 95°C

- Apra il coperchio

- Riempia il cestello con 5 kg massimo di biancheria asciutta

ATTENZIONE:

Per l'apertura e la chiusura del cestello far riferimento al capitolo Descrizione Comandi.

ATTENZIONE:
NELL'IMPOSTARE IL PROGRAMMA SI ASSICURI CHE IL TASTO MARCIA/ARRESTO NON SIA INSERITO.

Selezioni il programma 1: il programma viene scelto ruotando la manopola (A) in SENSO ORARIO e facendo coincidere il numero del programma con l'indice.

- Porti la manopola della temperatura (B) su 90 massimo

- Metta nella prima vaschetta I di prelavaggio 60g di detersivo (se 5 kg): circa un misurino.

		kg
95°	Molto sporca Lenzuola, tovaglie a colori scuri e bianchi, asciugamani, bikini	5
95°	PROGRAMMA RAPIDO Molto sporca Lenzuola, tovaglie a colori scuri e bianchi, asciugamani, biancheria	5
60°	Sporca normale Biancheria colorata, canizie, vestiti, maglie, lenzuola	5
60°	PROGRAMMA RAPIDO Sporca normale Biancheria colorata, canizie, vestiti, maglie, lenzuola	5
60°	Biancheria colorata, maglieria, sportswear	3,8

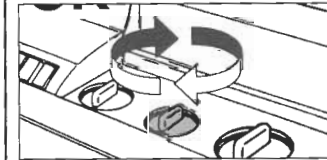
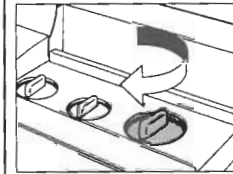
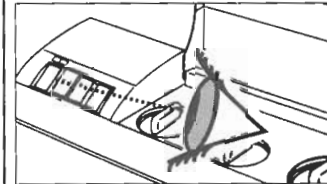
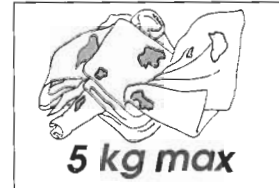
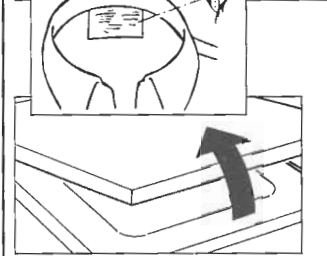

E

La carga admitida para los tejidos resistentes es de 5 Kg. mientras que en el caso de tejidos delicados se aconseja no superar los 2 Kg. (1 Kg. en el caso de prendas de "Pura Lana Virgen" lavables en lavadora), para evitar la formación de arrugas difíciles de planchar. Para tejidos se aconseja el uso de una bolsa de rejilla.

EJEMPLO:

Mire la tabla de los programas de lavado, verá como Candy le aconseja sobre el modo de operar:

- Asegúrese que en las etiquetas de las prendas esté indicado 95° C.

●

- Cargue el tambor con 5 Kg. como máximo de ropa en seco.

**ATENCIÓN:
AL SELECCIONAR EL
PROGRAMA,
ASEGURESE DE QUE EL
BOTÓN DE PUESTA EN
MARCHA/PARO NO
ESTÁ APRETADO.**

Seleccione el programa 1: el programa se selecciona haciendo girar el mando (A) en el SENTIDO DE LAS MANECILLAS DEL RELOJ y haciendo coincidir el número del programa con el indicador.

- Gire el mando de la temperatura (B) hasta 90 como máximo.

- Ponga en el primer compartimento I de prelavado 60 g de detergente (para 5Kg); alrededor de un cubilete.

D

Waschen Sie nach Möglichkeit niemals ausschließlich sehr saugfähige Wäschestücke, die bedingt durch die extreme Wasseraufnahme, sehr schwer werden. Die für widerstandsfähige Textilien geeignete Lademenge beträgt 5 kg, für Feinwäsche sollte eine Menge von 2 kg nicht überschritten werden (1 kg für waschmaschinengeeignete Wollarten). So vermeidet man am wirksamsten die Bildung von schwer ausbügelbaren Falten. Für die Wäsche extrem empfindlicher Teile empfiehlt sich die Verwendung eines Waschnetzes.

BEISPIEL:

Candy zeigt Ihnen in der Tabelle, welche Vorgehensweise die beste ist:

- Überzeugen Sie sich, daß das Wäscheetikett die Eignung für Temperaturen bis 95° C ausweist;

- die Trommel mit max. 5 kg Trockenwäsche beladen.

**ACHTUNG:
BEIM EINSTELLEN DES
PROGRAMMS STETS
DARAUF ACHTEN, DAß
DIE START/STOP TASTE
NICHT GEDRÜCKT IST.**

Wahl Programm 1: die Programmwahl erfolgt durch Drehen des Wahlschalters (A) im Uhrzeigersinn bis die Nummer des gewählten Programms und der Pfeil übereinstimmen.

- Temperaturwahlschalter (B) auf max. 90 stellen.

- in das erste I Fach (Vorwäsche) ca. 60 gr. -einen Meßbecher-Waschmittel (für 5 kg) geben

GB

The maximum load for heavy fabrics is 5 kg, while, in the case of delicate fabrics, it is advisable not to exceed 2 kg (1 kg in the case of machine washable articles in "Pure New Wool") so as to avoid the formation of creases which may be difficult to iron. A net bag should be used for particularly delicate fabrics.

EXAMPLE:

The advice of Candy is set out in the washing programme table:

- Ensure that article labels carry the indication 95° C.

●

- Load the drum with a maximum of 5 kg. of dry washing.

**IMPORTANT:
WHEN SETTING THE
PROGRAMME ENSURE
THAT THE ON/OFF
BUTTON IS NOT TURNED
ON.**

Select programme 1: Choose the programme by rotating the knob (A) in a CLOCKWISE DIRECTION and make the number of the programme coincide with the sign.

- Move the temperature knob (B) to maximum 90.

- Put 60 g, approx. 1 measure, of detergent (for 5 kg) in the pre-wash compartment.

F

● Remplir le deuxième bac II de lavage avec 60 g de détergent (pour 5 kg).

● Remplir le bac de  blanchissage avec 100 cc d'eau-de-javel (pour 5 kg).

● En cas de besoin, remplir le bac des additifs avec 50 cc de produit  (5 kg).

●

● Vérifier que le robinet d'eau soit ouvert.

● Vérifier que la vidange soit placée correctement.

● Appuyer sur le bouton de mise en route (C). La machine accomplira le programme demandé.

● A la fin, appuyer sur la touche (H) marche/arrêt et la lampe-témoin s'éteindra.

●

POUR TOUS LES TYPES DE LAVAGE CONSULTER TOUJOURS LE TABLEAU DES PROGRAMMES ET SUIVRE LA SEQUENCE DES OPERATIONS INDIQUEE.

I

● Metta nella 2^a vaschetta II di lavaggio 60g di detersivo (se 5 kg).

● Metta 100 cc di candeggina (se 5 kg) nella vaschetta candeggio 

● Metta 50 cc dell'additivo che desidera nella vaschetta additivo  (se 5 kg).

● Chiuda il coperchio

● Si assicuri che il rubinetto dell'acqua sia aperto.

● Che lo scarico sia in posizione regolare.

● Prema il pulsante di marcia (H) si accenderà la segnalazione luminosa (G). La lavatrice svolgerà il programma che le ha ordinato.

● Al termine prema il tasto (H) di marcia/arresto, si spegneranno le segnalazioni luminose.

● Apra il coperchio e il cestello e tolga i tessuti.

PER QUALSIASI TIPO DI LAVAGGIO CONSULTE SEMPRE LA TABELLA DEI PROGRAMMI E SEGUA LA SEQUENZA DELLE OPERAZIONI COME INDICATO

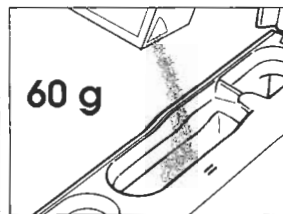

60 g

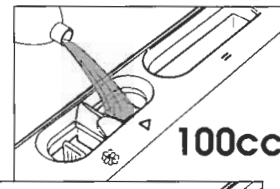

100cc

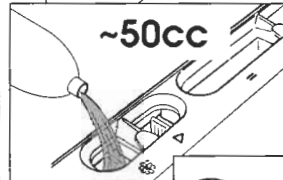

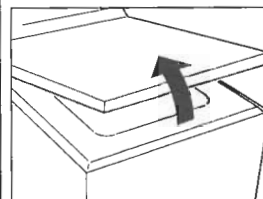
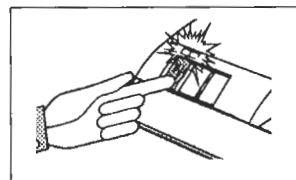
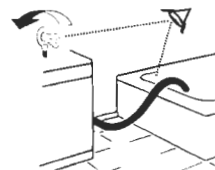
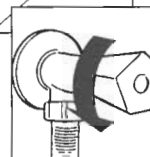

~50cc



(E)

● Ponga en el segundo compartimento II de lavado 60 g de detergente (para 5 Kg).

● Ponga 100 cc de lejía (para 5 kg) en el compartimento para blanqueadores 

● Ponga 50 cc del aditivo que desee en el compartimento para aditivos  (para 5 Kg).

● Asegúrese de que el grifo del agua esté abierto.

● Que el desagüe esté en posición correcta.

● Pulse el botón de puesta en marcha (H). Se encenderá el piloto luminoso (G). La lavadora ejecutará el programa que usted ha seleccionado.

● Al finalizar el programa, pulse el botón (H) de puesta en marcha/paro, se apagará el piloto luminoso.

●

PARA CUALQUIER TIPO DE LAVADO, CONSULTE SIEMPRE LA TABLA DE LOS PROGRAMAS Y SIGA LA SECUENCIA DE LAS OPERACIONES TAL COMO VIENE INDICADO.

(D)

● *in das zweite II Fach (Hauptwäsche) ca 60 gr. Waschmittel (für 5 kg) geben.*

● *In den Behälter für  Bleichmittel ca. 100 cc Bleichmittel (für 5 kg). geben*

● *auf Wunsch ca. 50 cc Zusatzmittel (für 5 kg) in den Behälter  für Zusatzmittel geben.*

● *überzeugen Sie sich, daß die Wasserzufuhr geöffnet ist.*

● *daß der Ablaufschlauch richtig angebracht ist.*

● *Drücken Sie die START Taste (H). Die Leuchtanzeige (G) leuchtet auf. Die Maschine durchläuft jetzt das gewählte Programm.*

● *Nach Ablauf des Programms START/STOP Taste (H) drücken, die Leuchtanzeige erlischt.*

●

BENÜTZEN SIE FÜR JEDE WÄSCHE DIE PROGRAMMTABELLE UND BEACHTEN SIE DIE O.A. REIHENFOLGE.

(GB)

● Put 60 g (for 5 kg) in the second II wash compartment .

● Put 100 cc of bleach (for 5 kg) in the bleach compartment. 

● Put 50 cc of the desired additive (for 5 kg) in the additives compartment 

● Ensure that the water inlet tap is turned on.

● And that the discharge tube is in place.

● Press the "ON" button (H). The light (D) will come on. The washing machine will carry out the set programme.

● At the end of the programme, press the On/Off button (H). The light will go out.

●

FOR ALL TYPES OF WASH CONSULT THE PROGRAMME TABLE AND FOLLOW THE OPERATIONS IN THE ORDER INDICATED.

F**CHAPITRE 12****NETTOYAGE ET
ENTRETIEN
ORDINAIRE**

Ne jamais utiliser de produits abrasifs, d'alcool et/ou de diluant, pour laver l'extérieur de votre machine; il suffit de passer un chiffon humide.

La machine n'a besoin que de peu d'entretien:

- Nettoyage des bacs.

- Déménagements ou longues périodes d'arrêt de la machine.

NETTOYAGE DES BACS

Il est conseillé de nettoyer de temps en temps les alvéoles pour produit blanchissant et adoucissant.

Pour effectuer cette opération, les deux siphons **M** doivent être retirés simplement en les tirant avec une certaine force.

Retirer d'éventuelles incrustations qui pourraient boucher le trou du passage de l'eau. Prévoir également le nettoyage des alvéoles pour le détergent.

Remettre le tiroir dans sa niche.

I**CAPITOLO 12****PULIZIA E
MANUTENZIONE
ORDINARIA**

Per la Sua lavatrice all'esterno non usi abrasivi, alcool e/o diluenti, basta solo una passata con un panno umido.

La lavatrice ha bisogno di pochissime manutenzioni:

- Pulizia vaschette

- Pulizia filtro

- Traslochi o lunghi periodi di fermo macchina.

PULIZIA VASCHE

È consigliabile pulire saltuariamente le vaschette per candeggiante e ammorbidente.

Per fare questo devono essere estratti i due sifoni **M** semplicemente tirando con una certa forza.

Quindi rimuovere eventuali incrostazioni che potrebbero ostruire il foro di passaggio dell'acqua. Provvedere anche alla pulizia delle vaschette per detersivo.

Reinserisca il tutto nella propria sede.

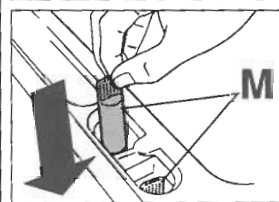
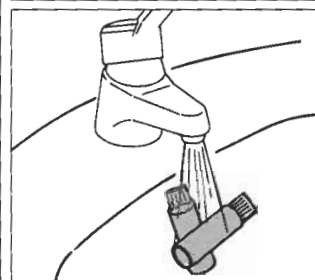
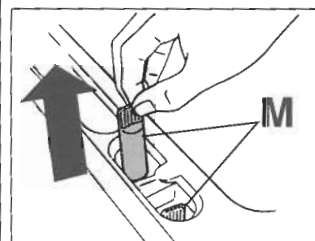
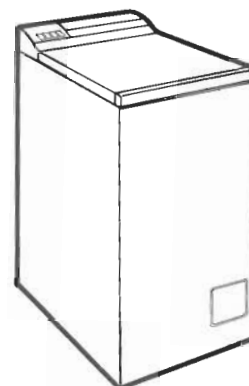
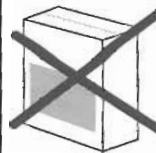

(E)

CAPÍTULO 12

LIMPIEZA Y
MANTENIMIENTO
ORDINARIO

Para su limpieza exterior no use productos abrasivos, alcohol y/o disolventes, basta sólo una pasada con un paño húmedo.

La lavadora necesita muy poco mantenimiento:

● Limpieza de la cubeta y sus compartimentos

● Traslados o largos períodos de inactividad de la máquina.

**LIMPIEZA DE LA CUBETA DEL
DETERGENTE Y SUS
COMPARTIMENTOS**

Es aconsejable limpiar de vez en cuando las cubetas para la lejía y el suavizante.

Para hacer esto deben ser extraído los dos sifones **M** simplemente tirando con un poco de fuerza.

Quitar eventuales incrustaciones que pudieran obstruir el orificio de las cubetas del detergente.

Vuelva a colocar todo en su sitio.

(D)

KAPITEL 12

REINIGUNG UND
ALLGEMEINE
WARTUNG

Benutzen Sie für die äußere Reinigung niemals Scheuermittel, Alkohol oder Verdünnungsmittel. Es genügt, wenn Sie die Maschine mit einen feuchten Lappen abwischen.

Das Gerät braucht nur sehr wenig Pflege:

● *Reinigung des Waschmittelbehälters*

● *Umzug oder längerer Stillstand der Maschine.*

**REINIGUNG DES
WASCHMITTELBEHÄLTERS**

Es ist empfehlenswert, die Einspülkammern für Bleichmittel und Weichspüler von Zeit zu Zeit zu reinigen.

*Hierzu lösen Sie durch kräftiges Ziehen die beiden Saugrohre **M** ab. Danach werden eventuelle Rückstände, die zu einer Verstopfung der Öffnung für den Wasserzulauf führen könnten, entfernt*

Achten Sie zusätzlich auf die regelmäßige Reinigung der Einspülkammern für das Waschmittel.

Den Behälter wieder einschieben.

(GB)

CHAPTER 12

CLEANING AND
ROUTINE
MAINTENANCE

Do not use abrasives, spirits and/or diluents on the exterior of the washer-dryer. It is sufficient to use a damp cloth.

The washing machine requires very little maintenance:

● Cleaning of drawer compartments.

● Removals or long periods when the machine is left standing.

**CLEANING OF DRAWER
COMPARTMENTS**

It is advisable to clean the bleach and softner dispenser from time to time.

To do this the two syphons **M** must be removed. Using a certain amount of force they simply pull out

and any incrustation which could block the passage of water may be removed. he detergent dispenser should be cleaned.

Put the compartments back into place

F**NETTOYAGE DU FILTRE**

Le lave-linge est doté d'un filtre spécial qui retient les corps étrangers pouvant obstruer la vidange (pièces de monnaie, boutons, etc...), et qui permet de les récupérer facilement. S'il s'avère nécessaire de nettoyer le filtre, procéder de la manière suivante :

- Pour ouvrir, débloquer l'accès au filtre placé dans le bas de la machine.
- Faire tourner le filtre dans le sens contraire de celui des aiguilles d'une montre, jusqu'à la butée.
- Sortir le filtre et le nettoyer.
- Lorsque le filtre est propre, le remettre en place en effectuant les opérations précédentes en sens inverse.

DEMEMAGEMENTS OU LONGUES PERIODES D'ARRET DE LA MACHINE

En cas de déménagements, ou de longues périodes d'arrêt de la machine dans des endroits non chauffés, il faut vidanger soigneusement tous ses tuyaux.

Débrancher le courant et se servir d'un seau. Enlever la bague sur le tuyau et le plier vers le bas, sur le seau, jusqu'à ce qu'il ne sorte plus d'eau.

Après cette opération, la répéter en sens inverse.

I**PULIZIA FILTRO**

La lavatrice è dotata di uno speciale filtro in grado di trattenere i residui più grossi che potrebbero bloccare lo scarico (monete, bottoni, ecc.) che possono così essere facilmente recuperati. Quando lo deve pulire si comporti così:

- Prema lo sportello nella parte inferiore per aprirlo.
- Utilizzi un contenitore per raccogliere l'acqua.
- Ruoti il filtro in senso antiorario fino all'arresto.
- Lo estragga e lo pulisca.
- Dopo averlo pulito osservi la posizione del filtro seguendo in senso contrario tutte le operazioni precedentemente descritte.

TRASLOCHI O LUNGI PERIODI DI FERMO MACCHINA

Per eventuali traslochi o qualora la macchina restasse ferma a lungo in luoghi non riscaldati, è necessario svuotare completamente da ogni residuo di acqua tutti i tubi.

A corrente disinserita, stacchi il tubo dalla fascetta e lo porti, verso il basso, sul catino, fino alla completa fuoriuscita dell'acqua.

Al termine ripeta l'operazione in senso inverso.

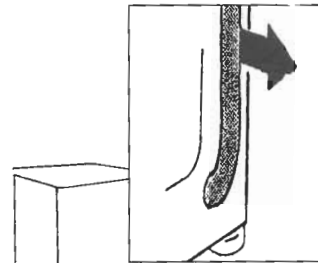
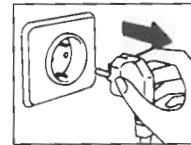
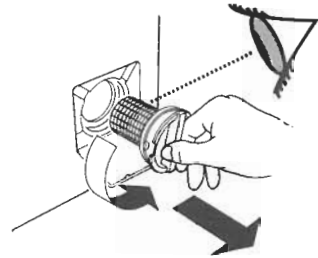
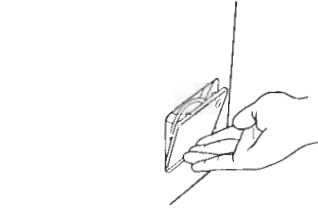
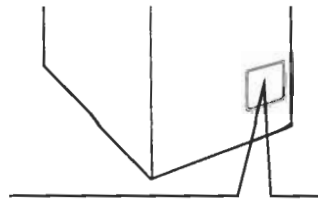

E**LIMPIEZA DEL FILTRO**

La lavadora está provista de un filtro especial que retiene los residuos de tamaño más grande que podrían obstruir la descarga (monedas, botones, etc.) y que de esta manera se pueden recuperar fácilmente. Cuando sea necesario limpiar el filtro, seguir los pasos siguientes:

- Para abrir, pulsar la portezuela situada en la parte inferior del aparato.
- Hacer girar el filtro en sentido contrario a las agujas del reloj, hasta que haga tope.
- Extraer el filtro y limpiarlo.
- Una vez limpio, volver a colocar el filtro repitiendo al revés todas las operaciones anteriormente descritas.

TRASLADOS O LARGOS PERÍODOS DE INACTIVIDAD DE LA MÁQUINA

En eventuales traslados o en caso que la máquina estuviese inactiva durante largo período de tiempo en lugares fríos, hay que vaciar completamente todo residuo de agua en los tubos.

Estando desconectada suelte el tubo de la abrazadera y dirijalo hacia abajo, en el cubo, hasta conseguir la salida completa del agua.

Finalizada la operación, repita los pasos en sentido contrario.

D**FILTERREINIGUNG**

Die Waschmaschine ist mit einem speziellem Filter ausgestattet, um die größere Fremdkörper (Münze, Knöpfe, usw), die das Ablassen verhindern würden, fernzuhalten. Dadurch bekommt man leicht solche Fremdkörper zurück. Wenn die Reinigung des Filters notwendig ist, dann geht man wie folgt vor:

- *Um den Filterkammer zu öffnen, drückt man auf die Tür an der untere Seite des Gerätes..*
- *Man dreht den Filter gegen Uhrzeigersinn bis es bis zum Anschlag kommt.*
- *Filter herausnehmen und reinigen.*
- *Nach der Fiterreinigung Filter wieder einsetzen. Das Wiederinsetzen des Filters erfolgt umgekehrt als oben beschrieben*

UMZUG ODER LÄNGERER STILLSTAND DER MASCHINE

Bei einem Umzug, oder wenn die Maschine längere Zeit in ungeheizter Umgebung stillstehen wird, müssen alle Schläuche vollständig entleert werden.

Strom abschalten und eine Waschsüssel bereitstellen.

Schlauch von der Klemme nehmen und bis zur völligen Entleerung in die Schüssel halten.

GB**CLEANING THE FILTER**

The washing machine is equipped with a special filter which catches large items which could block the drainage duct (coins, buttons, etc.). This means that they can be easily recovered. When it is necessary to clean the filter, proceed as follows:

- To open, press the little door to be found at the bottom of the machine..
- Turn the filter anticlockwise as far as it will go.
- Remove the filter and clean it.
- Once it is clean, replace the filter by following the above mentioned procedure in reverse.

REMOVALS OR LONG PERIODS WHEN THE MACHINE IS LEFT STANDING

For eventual removals or when the machine is left standing for long periods in unheated rooms, all the tubes should be emptied of all remaining water.

The mains switch must be unplugged. A bowl is needed. Detach the tube from the clamp and lower it over the bowl until all the water is removed.

Repeat the operation at the opposite end.

CHAPITRE 13

ANOMALIE	CAUSE	REMEDE
1. Aucun fonctionnement sur n'importe quel programme	La fiche n'est pas introduite dans la prise de courant	Brancher la fiche
	L'interrupteur général n'est pas branché	Brancher l'interrupteur général
	L'énergie électrique est coupée	Contrôler
	Les valves de l'installation électriques sont défectueuses	Contrôler
	Portillon ouvert	Fermer le portillon
2. Absence d'alimentation d'eau	Voir cause 1	Contrôler
	Robinet de l'eau fermé	Ouvrir le robinet d'alimentation d'eau
	Programmateur mal positionné	Positionner correctement le timer
3. L'eau n'est pas évacuée	Tuyau de vidange plié	Redresser le tuyau de vidange
	Présence de corps étrangers dans le filtre	Inspecter le filtre
4. La machine ne centrifuge pas	La machine n'a pas encore évacué l'eau	Attendre quelques minutes et la machine évacuera l'eau
	La fonction "Exclusion centrifugation" est introduite (exclusivement sur certains modèles)	Relever la touche "exclusion centrifugation"
5. De fortes vibrations pendant la phase de centrifugation	La machine n'est pas à niveau	Régler les pattes
	Les étriers de transport n'ont pas été enlevés	Enlever les étriers de transport
	La charge de linge n'est pas distribuée de façon uniforme	Distribuer le linge de façon uniforme

Si le mauvais fonctionnement persiste, adressez-vous au Centre d'Assistance Technique Candy; communiquez le nom du modèle indiqué sur la plaquette se trouvant sur la carrosserie à l'intérieur du hublot ou sur le bulletin de garantie.

En indiquant ces informations vous obtiendrez une intervention plus rapide et efficace.

1 L'utilisation de détergents écologiques sans phosphates peut produire les effets suivants:

- L'eau de vidange du rinçage est trouble à cause de zéolites en suspension; l'efficacité du rinçage n'est absolument pas compromise;
- Présence de poudre blanche (zéolites) sur le linge à la fin du lavage: cette poudre ne pénètre pas dans le tissu et n'en altère pas la couleur;
- présence de mousse dans l'eau du dernier rinçage: elle ne signifie pas pour autant un mauvais rinçage;
- Les tensioactifs anioniques de la formule des détergents pour machines à laver, s'enlèvent difficilement du linge et, même en toute petite quantité, ils peuvent provoquer d'importants phénomènes de formation de mousse;
- L'exécution d'autres cycles de rinçage, en de tels cas, n'apporte aucun avantage.

2 Avant d'appeler le Centre d'Assistance technique Candy, si votre machine ne fonctionne pas, effectuer les contrôles susmentionnés.

ANOMALIA	CAUSA	RIMEDIO
1. Non funziona con qualsiasi programma	Spina corrente elettrica non inserita nella presa	Inserire la spina
	Tasto interruttore generale non inserito	Inserire tasto. Interruttore generale
	Manca energia elettrica	Controllare
	Valvole impianto elettrico guaste	Controllare
	Sportello aperto	Chiudere sportello
2. Non carica acqua	Vedi cause 1	Controllare
	Rubinetto acqua chiuso	Aprire il rubinetto acqua
	Timer non correttamente posizionato	Posizionare timer correttamente
3. Non scarica acqua	Tubo di scarico piegato	Raddrizzare tubo di scarico
	Presenza corpi estranei nel filtro	Ispezionare filtro
4. Non centrifuga	La lavabiancheria non ha ancora scaricato l'acqua	Attendere alcuni minuti, la macchina scaricherà
	"Esclusione centrifuga" inserita	Disinserire tasto "esclusione centrifuga"
5. Forti vibrazioni durante la centrifuga	Lavabiancheria non perfettamente in piano	Regolare gli appositi piedini regolabili.
	Staffe di trasporto non ancora asportate	Asportare staffe di trasporto
	Carico biancheria non uniformemente distribuito	Distribuire in modo uniforme la biancheria

Se il malfunzionamento dovesse persistere si rivolga al Centro di Assistenza Tecnica Candy comunicando il modello di lavabiancheria, riportato sulla targhetta posta sul mobile all'interno dell'oblò o sul foglio di garanzia. Fornendo tali informazioni otterrete un intervento più tempestivo ed efficace.

Attenzione:

1 L'utilizzo di detersivi ecologici senza fosfati può produrre i seguenti effetti:

- l'acqua di scarico dei risciacqui risulta più torbida per la presenza di zeoliti in sospensione senza che l'efficacia del risciacquo ne risulti pregiudicata
- presenza di polvere bianca (zeoliti) sulla biancheria al termine del lavaggio che non si ingloba nei tessuti e non ne altera il colore.
- La presenza di schiuma nell'acqua dell'ultimo risciacquo non è necessariamente indice di una cattiva sciacquatura.
- I tensioattivi anionici presenti nelle formulazioni dei detersivi per lavabiancheria, risultano spesso difficilmente allontanabili dalla biancheria stessa e, anche in minima quantità, possono produrre vistosi fenomeni di formazione di schiuma.
- L'esecuzione di ulteriori cicli di risciacquo, in casi come questi, non comporta alcun beneficio.

2 Se la Sua lavabiancheria non funzionasse, prima di chiamare il Centro di Assistenza Tecnica Candy, eseguire i controlli sopradescritti.

CAPITULO 13

ANOMALIA	CAUSA	REMEDIO
1. No funciona con ningún programa	No está enchufada	Enchufarla
	Tecla del interruptor general desconectada	Pulsar tecla del interruptor general
	Falta de energía eléctrica	Comprobar
	Válvulas de la instalación eléctrica deterioradas	Comprobar
	Puerta abierta	Cerrar puerta
2. No carga agua	Ver causa de la 1	Comprobar
	Grifo del agua cerrado	Abrir grifo del agua
	Timer colocado incorrectamente	Colocar el timer correctamente
3. No vacía el agua	Presencia de cuerpos extraños en el filtro	Inspeccionar el filtro
	Tubo de desagüe doblado	Enderezar el tubo de desagüe
4. No centrifuga	La lavadora no ha vaciado todavía el agua	Esperar algunos minutos, la máquina se vaciará
	Pulsación de la tecla "Eliminación del centrifugado" (sólo en algunos modelos)	Desconecte la tecla de "eliminación centrifugado"
5. Fuertes vibraciones durante el centrifugado	La lavadora no está perfectamente plana	Regular los pies
	No se ha sacado la armadura del transporte	Sacar armadura transporte
	Carga de la colada no repartida uniformemente	Repartirla de manera uniforme

Si continuara el mal funcionamiento, dirigirse al Centro de Asistencia Técnica Candy indicando el modelo de lavadora que figura en la tarjeta situada en la parte trasera de la tapa de acceso al filtro o en la garantía. Proporcionando dicha información conseguirá una asistencia más rápida y eficaz.

Atención :**1 El uso de detergentes ecológicos sin fosfatos puede producir los siguientes efectos:**

- El agua de vaciado de los aclarados es más turbia sin que se vea perjudicada la eficacia del aclarado;
- presencia de polvo blanco en la ropa al término del lavado, el cual no se fija en el tejido ni altera sus colores;
- la presencia de espuma en el agua del último aclarado, o es necesariamente índice de un mal aclarado;
- los tensoactivos oniónicos presentes en la composición del detergente para lavadora resultan concentrados y difíciles de eliminar de las coladas, aún en mínima cantidad pueden producir un exceso de espuma;
- la realización de posteriores ciclos de aclarados, en casos como este, no comporta mejores resultados.

2 Si su lavadora no funcionase, antes de llamar al Centro de Asistencia Técnica Candy, efectuar los controles arriba mencionados.

FEHLVERHALTEN	GRUND	ABHILFE
1. Programme funktionieren nicht	Stecker nicht der Steckdose	Stecker einstecken
	Hauptschalter nicht eingedrückt	Strom einschalten
	Stromausfall	Kontrollieren
	Sicherungen defekt	Kontrollieren
	Bullauge nicht geschlossen	Bullauge schließen
2. Kein Wasserzulauf	Siehe Gründe zu 1	Kontrollieren
	Wasserhahn geschlossen	Wasserhahn öffnen
	Timer nicht richtig eingestellt	Timer richtig einstellen
3. Kein Wasserablauf	Ablaufschlauch gekrümmt	Ablaufschlauch begradigen
	Fremdkörper in der Klammernfalle	Klammernfalle reinigen
4. Keine Schleuderfunktion	Die Waschmaschine hat das Wasser noch nicht abgepumpt	Einige Minuten warten, bis das Wasser abgepumpt ist
	Taste "Schleuderstop" eingestellt (nur bei einigen Modellen)	Taste "Schleuderstop" herausdrücken
5. Starke Vibrationen während des Schleuderns	Waschmaschine nicht richtig justiert	Über die entsprechenden einstellbaren Füße justieren
	Transportstange noch nicht entfernt	Transportstange entfernen
	Wäsche nicht gleichmäßig in der Trommel verteilt	Wäsche gleichmäßig verteilen

Läßt sich der Fehler nicht beheben, wenden Sie sich bitte an den Technischen Kundendienst der Firma Candy. Geben Sie dabei das Maschinenmodell laut Typenschild * oder Garantieschein an, um eine schnelle effektive Hilfe zu ermöglichen.

* (welches sich an der Rückseite des Gerätes, oder im Bullauge befindet)

Achtung:

1 Die Verwendung von umweltfreundlichen Waschmitteln kann folgende Effekte auslösen:

- Die schwebenden Minerale führen zu einer Trübung des Spülwassers, die aber weder die Wirkung der Spülungen noch das Waschergebn beeinflussen.
- Nach erfolgter Wäsche können sich auf der Wäsche Spuren weißen Pulvers (Minerale) befinden, die sich aber weder in der Wäsche festsetzen noch die Farben beeinträchtigen.
- Schaumbildung auf dem letzten Spülwasser bedeutet nicht unbedingt unzureichende Spülresultate.
- Die in den Waschmitteln enthaltenen waschaktiven anionischen Tenside sind häufig sehr schwer ausspülbar, und erzeugen auch in nur geringer Dosierung auffällige Schaummengen.
- Zusätzliche Spülgänge sind in solchen Fällen nicht sehr effektiv.

2 Bitte wenden Sie sich bei Defekten an der Maschine erst dann an den Kundendienst, wenn Sie anhand der obigen Liste selbst versucht haben, eventuelle Fehler zu beheben.

CHAPTER 13

FAULT	CAUSE	REMEDY
1. Does not function on any programme	Mains plug not plugged in	Insert plug
	Mains switch not on	Turn on mains switch
	No power	Check
	Electric circuit fuses failure	Check
	Load door open	Close load door
2. Does not load water	See cause 1	Check
	Inlet tap turned off	Turn on water inlet tap
	Incorrect programme selected	Re-select programme
3. Does not discharge water	Discharge tube bent	Straighten discharge tube
	Filter clogged	Inspect filter
4. Does not spin	The washing machine has not discharged water	Wait a few minutes until the machine discharges water
	"No spin" setting (only on some models)	Turn the programme dial onto spin setting
5. Strong vibrations during spin	Washing machine not perfectly level	Adjust special feet
	Transport bracket not removed	Remove transport bracket
	Washing load not evenly distributed	Distribute the washing evenly

If the fault should persist, contact a Candy Technical Assistance Centre. For prompt servicing, give the model of the washing machine, to be found on the label on the back of the appliance or on the guarantee certificate.

Important**1 The use of environment friendly detergives without phosphates may produce the following effects:**

- The discharge rinse water may result cloudier due to the presence of zeolites in suspension. This does not compromise the efficiency of the rinses.
- The presence of white powder (zeolites) on the washing at the end of the washing cycle. This does not remain incorporated in the fabric and does not alter the colour.
- The presence of foam in the last rinse water which is not necessarily a sign of inadequate rinsing.
- The non-ionic surface-active agents present in the composition of washing machine detergives are often difficult to remove from the washing itself and, even in small quantities, may produce visible signs of the formation of foam.
- Carrying out further rinses, in cases such as this, is not useful.

2 If your washing machine fails to function, carry out the above-mentioned checks before calling the Candy Technical Assistance Service.

180 007 024