

NL Gebruiksaanwijzing
F Mode d'emploi

C 5105 XT
C 5125 XT



Candy 



Van harte gefeliciteerd,

U heeft een uitstekende keuze gemaakt! Want Candy huishoudelijke apparaten behoren tot de absolute top van de Europese huishoudelijke apparaten. Onze produkten zijn van hoogwaardige kwaliteit en bestemd voor afnemers die alleen met het beste tevreden zijn.

Het doet ons daarom veel plezier dat wij U deze compleet nieuwe generatie wasautomaten kunnen aanbieden. Het resultaat van jarenlang onderzoek in onze test - laboratoria, maar dat niet alleen: Wij hebben hierin ook onze gedegen kennis en niet in de laatste plaats de ervaringen van onze intensieve klantenzorg kunnen verwerken.

U zult zien: U heeft een apparaat van uitstekende kwaliteit en lange levensduur aangeschaft, terwijl de wasresultaten U in elk opzicht zeker zullen overtuigen.

Het Candy assortiment omvat het hele scala van grote huishoudelijke apparaten en alles van hoogwaardige Candy kwaliteit: Wasautomaten, vaatwasmachines, wasdrogers, gas- en elektro fornuizen in alle soorten en maten, koelkasten en diepvriezers.

Een verzoek: Leest U dit boek zorgvuldig door, want het bevat niet alleen aanwijzingen m.b.t. veiligheden bij installatie, gebruik en onderhoud, maar ook een aantal belangrijke tips voor het dagelijks gebruik van de machine.

Bewaar daarom dit boekje zorgvuldig!

Garantie

Bijgesloten vindt U in een enveloppe een garantiekaart.

De oranje omliggende delen van het garantiebewijs (deel A en B) dienen door U in blokletters ingevuld te worden.

Deel A wordt door U behouden en is alleen geldig met vertoon van aankoopnota. Deel B dient U binnen 10 dagen na aankoop te zenden aan het service kantoor. Voor het juiste adres verwijzen wij naar bijgaand service boekje.

Inhoud

| | |
|---------------------------|---------|
| Veiligheidsvoorschriften | pag. 5 |
| Bedieningspaneel | pag. 6 |
| Technische gegevens | pag. 6 |
| De wasautomaat in gebruik | pag. 7 |
| Wat te doen bij storingen | pag. 20 |
| Installatie | pag. 22 |

Compliments,

en ayant acheté un appareil électroménager Candy, vous avez fait preuve d'une très grande exigence: vous voulez le meilleur.

Candy est heureux de vous proposer cette nouvelle machine, fruit d'années de recherches et d'expériences confirmées sur le marché. Vous avez choisi la qualité, la fiabilité et les prestations techniques élevées.

Candy vous propose de plus, une gamme complète d'appareils d'électroménagers: machines-à-laver, lave-vaisselle, machines-à-laver séchantes, séchoirs, four à micro-ondes, fours et plaques de cuisson, réfrigérateurs et congélateurs.

Demandez à votre Revendeur le catalogue complet des produits Candy. Nous vous prions de lire attentivement les indications contenues dans ce mode d'emploi. Vous y trouverez d'importantes indications, sur la sécurité d'installation, d'emploi, de manutention et d'autres conseils utiles pour le meilleur emploi de la machine-à-laver. Conservez avec soin ce mode d'emploi pour d'ultérieures consultations.

Garantie

Cet appareil est garanti pendant une année contre tous défauts de fabrications ou de matière.

Pendant cette période, les pièces défectueuses seront, soient remplacées, soient réparées gratuitement.

Sauf spécification particulière les frais de main d'oeuvre et de déplacement restent à la charge de l'utilisateur.

En aucun cas le remplacement de l'appareil ne pourra être exigé. Le constructeur décline toute responsabilité en cas de dommages survenant aux choses ainsi qu'aux personnes et imputables aux appareils.

Aucune indemnité ne pourra être exigée sous quelque forme que ce soit.

Garantie légale

Les dispositions stipulées ci-dessus n'excluent pas le bénéfice de la garantie légale concernant les vices cachés, conformément aux dispositions de l'article 1641 et suivant le Code Civil.

Indice

| | |
|--|---------|
| Instruction pour un emploi sûr | Page 24 |
| Description du tableau de bord | Page 25 |
| Données techniques | Page 25 |
| Comment utiliser la machine-à-laver | Page 26 |
| Que faire en cas d'anomalies de fonctionnement | Page 39 |
| Installation | Page 40 |

Instructions pour un emploi sûr

L'emploi de n'importe quel appareil électrique comporte l'observation de règles fondamentales.

En particulier:

- Ne pas toucher l'appareil avec les mains où pieds mouillés ou humides
- Ne pas utiliser l'appareil pieds nus
- Ne pas utiliser des rallonges dans des endroits tels que salle de bains ou douches
- Ne pas tirer sur le câble d'alimentation de l'appareil pour débrancher la prise du courant
- Ne pas laisser exposé l'appareil à des agents atmosphériques (pluie, soleil etc...).
- Ne pas permettre que l'appareil soit utilisé par des enfants sans surveillance.
- Le socle ainsi que la prise male de l'appareil doivent correspondre à la puissance maximum absorbée par l'appareil. En cas de nécessité de remplacement de l'un ou de l'autre de ces éléments, faire effectuer la modification par un professionnel patenté.
- L'utilisation de prises multiples et/ou rallonges est déconseillé et dégage le constructeur de toutes responsabilités

En cas de panne et/ou de mauvais fonctionnement de l'appareil, l'éteindre, fermer le robinet d'arrivée d'eau et ne pas ouvrir l'appareil.

Appelez le service après vente de votre revendeur en lui précisant bien le type de votre appareil.

Le non respect des prescriptions ci dessus énoncées peut compromettre la sécurité de l'appareil.

Description de la machine

| | |
|---|--|
| A Bouton sélection programmes de lavage | F Touche marche-arrêt |
| B Bouton réglage de la température | G Touche ouverture de hublot |
| C Touche essorage délicat 400 tours (C 5105 XT) Touche essorage délicat 600 tours (C 5125 XT) | I Lampe témoin de fonctionnement |
| D Touche PLUS | L Indication des phases de lavage |
| E Touche niveau économiseur | M Légende des programmes |

Données techniques

| | | C 5105 XT | C 5125 XT |
|-------------------------------------|-------------------|-----------|------------------|
| Capacité de linge sec | kg | | 5 |
| Niveau normal de l'eau | l | | 19 |
| Niveau économique de l'eau | l | | 15 |
| Puissance moteur lavage | W | 200 | 250 |
| Puissance moteur essorage | W | | 350 |
| Puissance moteur pompe | W | | 30 |
| Puissance résistance | W | | 1850 |
| Puissance maximum absorbée (220V) | W | 2050 | 2100 |
| Calibrage du fusible | A | | 10 |
| Vitesse essorage | tours/min. | 400/1000 | 600/1200 |
| Consommation d'énergie (prog. 1) | kWh | | 2,5 |
| Pression admise pour l'installation | N/cm ² | | min. 5 - max. 80 |
| Hauteur, largeur, profondeur | cm | | 85 x 60 x 52 |

COMMENT UTILISER LA MACHINE A LAVER

Sélection du linge



Se reporter aux symboles des étiquettes des vêtements à laver et aux instructions de lavage des fabricants de tissus.

Effectuer la sélection du linge à laver selon:

- linge à laver à haute température
- linge coloré
- linge résistant
- linge délicat
- laine

Le linge coloré et le linge blanc ne doivent pas être mis ensemble pour éviter l'éventuel perte de couleur. Durant le premier lavage les tissus colorés pourraient déteindre. Pour cette raison nous vous conseillons de laver la première fois ce linge séparément.

Les vêtements et la laine, pour pouvoir être lavés en machine, doivent être marqués d'un symbole "Pure laine Vierge" et posséder en plus l'indication "Lavage mécanique".

Preter attention que dans le linge à laver, ne se trouvent pas d'objets métalliques (tels que des épingles, pièces de monnaies)

Pour les tâches résistantes appliquer un produit spécial.

Ouverture du hublot et introduction du linge.



Appuyer sur la touche d'ouverture et introduire le linge en évitant de mélanger des tissus divers qui demandent des lavages différents. Vider avec soin les poches (attention aux épingles, pièces de monnaie, etc.). Enlever tous les accessoires qui pourraient être endommagés ou qui pourraient tâcher les vêtements. Il est conseillé de ne pas faire une lessive uniquement avec des tissus en éponge qui absorbent trop d'eau et qui de ce fait deviennent trop lourds. Il vaut mieux équilibrer le chargement avec d'autres types de tissu.

La charge admise pour les tissus résistants est de 5 kg, tandis que pour les tissus délicats nous conseillons de ne pas dépasser 2 kg (1 kg en cas de linge en Pure Laine Vierge lavable en machine), pour éviter la formation de faux-plies difficiles à repasser. Pour les tissus très délicats, il est conseillé d'utiliser un sac en filet.

Introduction du détersif

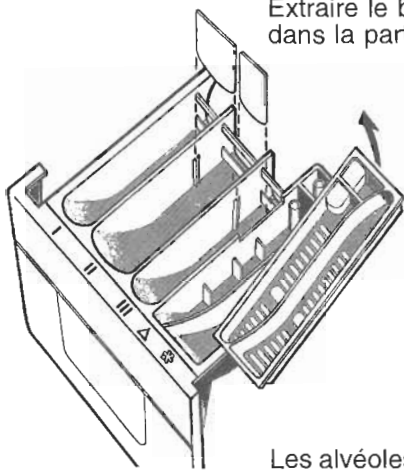

Extraire le bac à lessive comme un simple tiroir en le prenant dans la partie inférieure.

Les cinq bacs servent pour:

- « I » le prélavage
- « II » le lavage
- « III » le lavage Plus
- « Δ » le produit javelisant
- « ☼ » les additifs spéciaux

Les alvéoles Δ et ☼ doivent être remplies uniquement avec des produits liquides, la vidange en fin de cycle est automatique.

Ces opérations terminées, refermer à fond le bac.

2 cloisons sont fournies (dans "l'enveloppe" mode d'emploi) pour pouvoir fermer les alvéoles II et III dans le cas d'utilisation du détersif liquide.

En cas d'utilisation de détersif liquide, il est recommandé d'utiliser un réservoir (boule) à mettre directement dans le panier.

Conseils importants sur les détersifs de lavage et de pré-traitement

Utiliser uniquement des détersifs appropriés aux machines-à-laver. Pour le linge délicat et la laine, nous vous conseillons l'emploi de détersifs spéciaux.

La quantité de détersifs à introduire dans le bac approprié pour le programme de lavage doit être effectué par rapport à la dureté de l'eau locale affectée (basse, moyenne, haute, très haute) et par rapport à la quantité de linge à laver. Les informations sur la dureté de l'eau sont fournies par la Compagnie des eaux.

Pour le traitement final (alvéole ☼) nous vous conseillons d'utiliser uniquement des produits liquides (par exemple adoucisseurs ou apprêts).

Au cas où vous souhaitez utiliser de l'apprêt en poudre, mélangez le avec de l'eau suivant les conseils du fabricant, et versez directement dans le panier l'apprêt dissout (après avoir effectué le programme supplémentaire "apprêt/adoucisseur").

Doses maximales conseillées pour le détergent

| Tissus | Charge- ment Kg. | I Pré lavage | II Lavage | III Dose Plus | Δ Javel | Additifs |
|-------------|---------------------|-----------------|--------------|------------------|------------|----------|
| Résistants* | 5 | 60 g. | 140 g. | – | 100 cc | 50 cc |
| | 5 | 60 g. | 80 g. | 60 g. | 100 cc | 50 cc |
| | 3 | 30 g. | 100 g. | – | 50 cc | 50 cc |
| | 3 | – | 60 g. | 40 g. | 50 cc | 50 cc |
| Mixtes | 2 | 30 g. | 60 g. | – | – | 50 cc |
| Déliçats | 1 | – | 60 g. | – | – | 50 cc |

* Voir bouton PLUS

Dans le cas d'eaux douces, diminuer les doses

A titre indicatif ce tableau ci-dessus vous donne les quantités moyennes de détergents à utiliser.



**NOUS RECOMMANDONS D'UTILISER LA POUDRE «SKIP»
POUR TOUS LES PROGRAMMES DE LAVAGE.**

Le choix du programme se fait en tournant le bouton dans le sens des aiguilles d'une montre jusqu'à ce que le numéro du programme choisi se trouve en face du témoin.

Pour la sélection du programme s'assurer que le bouton 0/I marche/arrêt ne soit pas enfoncé.

Pour traiter chaque nature de tissu et salissures la machine possède 3 séries de programmes différents en lavage, température, durée.



1 Tissus résistants

Les programmes sont conçus afin d'obtenir les meilleurs résultats de lavage et les 4 rinçages alternés avec des phases d'essorage assurent un parfait rinçage.

La présence d'une phase de réduction graduelle de la température de l'eau de lavage, évite la formation de faux plis.

L'essorage final permet d'obtenir un essorage parfait.



2 Tissus mixtes et synthétiques

Le prélavage et le lavage sont optimisés par les rythmes de rotation du panier: les 3 rinçages avec un haut niveau d'eau **et arrêt en immersion** permettent d'obtenir un traitement délicat avec de hautes performances.

Le linge reste immergé dans l'eau du dernier rinçage évitant la formation des plis.



3 Tissus très délicats

C'est une nouvelle conception de lavage car celle-ci se déroule suivant une alternance de mouvement de travail et de trempage.

Cette alternance est particulièrement indiquée pour le lavage de tissus très délicats comme la Pure Laine Vierge. Le lavage et les rinçages sont faits avec un haut niveau d'eau afin d'assurer de meilleurs résultats.

Au terme du dernier rinçage, le linge reste immergé dans l'eau.

Pour terminer le cycle des tissus mixtes et très délicats, les opérations peuvent être:

Z : vidange uniquement

18 : essorage délicat

Le **programme essorage délicat** est indispensable surtout pour la lingerie afin d'éviter des déformations pendant la phase de séchage à l'air.

Détachage Prélavage



On doit l'utiliser seulement pour le linge taché qui nécessite un passage à l'eau de javel et permet d'effectuer dans la machine un détachage préliminaire. Il suffit de verser le produit dans

l'alvéole  et de positionner la manette sur le programme spécial "détachage pré-lavage". Ce traitement préliminaire terminé, on ajoute au linge traité le reste de la lessive et l'on procède à la lessive normale avec le programme le plus adapté.

Bouton réglage température



Ce bouton assure un réglage correct de la température dans chaque programme de lavage en fonction des nécessités personnelles. En agissant sur le bouton réglage température, il est possible de régler chaque programme à une température inférieure par rapport à celle indiquée dans le tableau qui est le maximum conseillée pour chaque type de tissus et de salissures.

Attention. Le verre du hublot aux hautes températures de lavage se réchauffe (éviter de le toucher).









Cette machine est dotée d'un système unique de lavage PLUS qui consent d'économiser du détergent en obtenant de toute façon de meilleurs résultats.

En appuyant sur le bouton PLUS le détergent de l'alvéole III est utilisé. Quelques exemples de possibilité d'emploi selon vos exigences.

- 1) Charger 140 gr dans la II alvéole + 60 gr dans la III à 90 °C pour tissus excessivement sales.
- 2) Charger 80 gr dans la II alvéole + 60 gr dans la III à 90 °C pour économiser du détergent pour tissus très sales.
- 3) Charger 60 gr. dans la II alvéole +40 gr. dans la III a 60 °C pour tissus moyennement sales.
- 4) Utiliser la III alvéole pour l'ajonction d'additifs (perborate, décolorants etc)
- 5) Utiliser la III alvéole avec des additifs type perborate mélangée avec des détergents liquides à température supérieure à 60 °C. Ce mélange permet d'obtenir l'effet décoloré, impossible à obtenir avec le détergent liquide (ex. 200 cc liquide + 60 gr de perborate à 90 °C).

En général il est conseillé de subdiviser le détergent de la II et III alvéole en utilisant près de 25 % en moins les doses maximums conseillées et appuyer sur le bouton Plus pour les programmes 1,2,3 à n'importe quelle température.

 TISSUS RESISTANTS

| Tissus | Symbole etiquette | Exemple et degré de salissure | Quantité en kg. | Sélecteur du programme | Sélecteur de la température | Deroulement du programme | Note |
|-------------------------------|---|--|-----------------|-----------------------------------|-----------------------------|---|---|
| Coton, lin, chanvre |  | Drap, nappes à couleurs solides et blanches, serviettes lingerie très sale | jusqu'à 5 kg. | 1 ** ou 2 PLUS | 90° | Prélavage, lavage principale, 4 rinçages avec essorage intermédiaire, essorage final prolongé | ** Programmes avec phase de pré-lavage Le charge-ment doit être réduit à pas plus de 3 kg. avec tissus à très haut degré de salissure |
| Coton, lin, chanvre |  | Drap, nappes à couleurs solides et blanches, serviettes lingerie très sale | jusqu'à 3,5 kg. | 3 PLUS | 90° | Programme rapide, lavage bref, 4 rinçages avec essorage intermédiaire, essorage final | |
| Coton, lin, mixtes résistants |  | Linge coloré, chemises vestes, pullover, drap peu sale | jusqu'à 5 kg. | 1 ** ou 2 PLUS | 60° | Prélavage, lavage principale, 4 rinçages avec essorage intermédiaire, essorage final prolongé | |
| Coton, mixtes résistants |  | Linge coloré, chemises, vestes, pullover, drap peu sale | jusqu'à 3,5 kg. | 3 PLUS | 60° | Programme rapide, lavage bref, 4 rinçages avec essorage intermédiaire, essorage final | |
| Coton, mixtes résistants |  | Linge coloré, moyennement sale | jusqu'à 3,5 kg. | 4 | 60° | Lavage bref, 4 rinçages avec essorage intermédiaire, essorage final | |
| Coton, mixte |  | Linge de couleurs de teinte, blue jeans | jusqu'à 5 kg. | 5 | 40° | Lavage bref, 4 rinçages avec essorage intermédiaire, essorage final | |
| | | Taches organiques | - | Δ | | Adoucisseur prélessive | |



TISSUS MIXTES SYNTHETIQUES









| Tissus | Symbole Etiquette | Exemple de degré de salissure | Quantité en kg. | Sélecteur du programme | Sélecteur de la température | Déroulement de programme | NOTE |
|---------------------------------------|-------------------|---|-----------------|------------------------|-----------------------------|--|---|
| Mixtes résistants | | Chemises, drap, serviettes très sales | jusqu'à 2 kg. | 9 | 60° | Prélavage, lavage, 3 rinçages, Stop en immersion | <p>Dans tous les programmes la machine effectue:</p> <p>Stop en immersion, le linge reste en immersion dans l'eau dans le dernier rinçage pour éviter la formation de plis.</p> <p>Les opérations successive sont:</p> <p>Z: uniquement vidange</p> <p>Essorage délicat.</p> <p>Retirer le bouton avant de déplacer le bouton des programmes.</p> |
| Synthétiques (Nylon, mixtes de coton) | | Chemises blouses jupe de couleurs résistants, sale normal | jusqu'à 2 kg. | 10 | 60° | Lavage, 3 rinçages, Stop en immersion | |
| Mixtes cotons-Synthétiques | | Universel peluche, jeans légèrement sale | jusqu'à 2 kg. | 11 | 30°/50° | Lavage, 3 rinçages, Stop en immersion | |
| Synthétiques délicats | | Tissus délicats de couleurs | jusqu'à 2 kg. | 12 | 40° | Lavage bref, 3 rinçages, Stop en immersion | |
| TISSUS TRES DELICATS | | | | | | | |
| Synthétiques acryliques | | Rideaux jupes blouses chemises | jusqu'à 1,5 kg. | 15 | 30°/40° | Prélavage, lavage bref à haute niveau, 3 rinçages, Stop en immersion | |
| Linge du laine | | Laine "lavable en machine" | jusqu'à 1 kg. | 16 | 40° | Lavage avec haute niveau, 3 rinçages, Stop en immersion | |

Pour obtenir un linge doux et parfumé, il est conseillé pour tous les programmes l'utilisation d'un produit assouplissant.

| PROGRAMMES AUXILIAIRES | | | | |
|----------------------------|-------------------------------------|-----------------|------------------------|--|
| Programme | Tissus | Quantité en kg. | Sélecteur de programme | Déroulement du programme |
| Rinçages énergiques | Coton | jusqu'à 5 kg. | 6 | 4 rinçages avec essorage intermédiaire essorage final. |
| Apprêt, parfum adoucissant | Coton, lin | jusqu'à 5 kg. | 7 | Rinçage essorage |
| Essorage énergétique | Coton, lin | jusqu'à 5 kg. | 8 | Essorage prolongé |
| Rinçages délicats | Mixtes Synthétiques délicats | jusqu'à 2 kg. | 13 17 | 3 rinçages Stop en immersion |
| Apprêt, parfum adoucissant | Mixtes Synthétiques délicats | jusqu'à 2 kg. | 14 | Rinçage Stop en immersion |
| Essorage délicats | Mixtes Synthétiques délicats; laine | jusqu'à 1,5 kg | 18 | Essorage bref |
| Uniquement vidange | Pour le linge à ne pas essorer | | Z | Vidange de l'eau (par ex.:après le stop en immersion) |

Déroulement du programme

Le déroulement du programme est indiqué dans la zone supérieure de la manette des programmes.

-  = Tissus résistants
-  = Tissus mixtes
-  = Tissus délicats
-  = Prélavage
-  = Lavage
-  = Rinçages
-  = Essorage
-  = **Stop en immersion**

Touche 400 Tours (C 5105 XT)



Dans les programmes pour les tissus résistants la machine-à-laver effectue l'essorage final de 3 vitesses: la première phase d'essorage est d'une vitesse à 400 tours (durée environ 3'). Cette vitesse sert à répartir d'une façon correcte le linge. La seconde est d'une vitesse de 800 tours (durée environ 2'). La troisième est d'une vitesse de 1000 tours (durée environ 1'), et sert à obtenir un très bon résultat d'essorage. Le bouton 400 sert à supprimer la haute vitesse d'essorage. Dans les programmes délicats la phase d'essorage est toujours effectuée à 400 tours.

Touche 600 Tours (C 5125 XT)



Dans les programmes pour les tissus résistants la machine-à-laver effectue l'essorage final de 3 vitesses: la première phase d'essorage est d'une vitesse à 600 tours (durée environ 3'). Cette vitesse sert à répartir d'une façon correcte le linge. La seconde est d'une vitesse de 800 tours (durée environ 2'). La troisième est d'une vitesse de 1200 tours (durée environ 1'), et sert à obtenir un très bon résultat d'essorage.

Le bouton 400 sert à supprimer la haute vitesse d'essorage.

Dans les programmes délicats la phase d'essorage est toujours effectuée à 400 tours.

NOTE: Un dispositif de sécurité automatique réduit les temps de la phase d'essorage à haute vitesse au cas où le chargement du linge ne soit pas équilibré; dans le cas de vibrations excessives la phase d'essorage à 1200 tours est substituée par une phase à 400 tours.

Touche niveau économiseur 1/2



La machine peut avoir deux niveaux d'eau différents. Quand le poids du linge, dans les programmes pour tissus résistants n'atteint pas la charge complète on peut utiliser le niveau réduit qui permet une économie d'eau, de détergent et d'énergie électrique.

Appuyer sur la touche correspondante au symbole indiqué.

ATTENTION! Pour tissus délicats et très délicats, la touche « Niveau Economiseur » ne doit pas être enclenchée.

Mise en route



A la fin de toutes ces opérations, refermer le hublot de la machine et appuyer sur la touche «marche». A partir de ce moment la machine effectuera automatiquement le programme choisi.

La lessive est terminée

Quand la manette des programmes rejoindra le stop, la lessive sera terminée.

Appuyer sur la touche marche/arrêt pour supprimer le courant de la machine-à-laver (le témoin de fonctionnement s'éteindra).

Ouvrir par la suite le hublot.

Attention: un dispositif spécial de sécurité empêche l'ouverture immédiate du hublot jusqu'à la fin du lavage.

A la fin de la phase de l'essorage attendre 2 minutes avant d'ouvrir le hublot.

APRES LA LESSIVE

Filtre

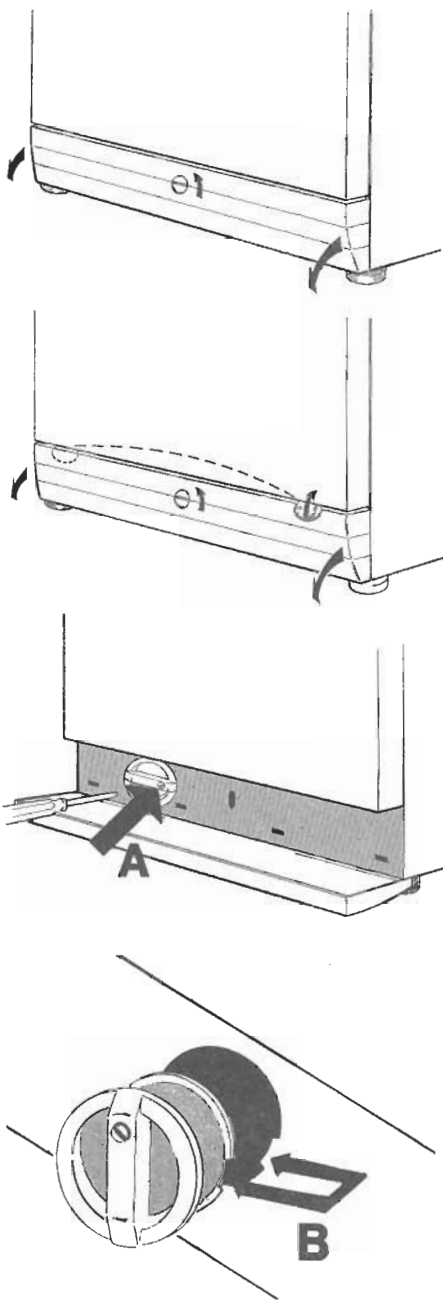

La machine est équipée d'un filtre spécial capable de retenir les objets plus importants (pièces de monnaie, boutons etc.), qui pourraient obstruer la vidange et qui peuvent être facilement récupérés.

Il est conseillé de nettoyer de temps en temps le filtre situé sous la plinthe; en respectant les normes de sécurité prescrites, procéder comme suit:

- 1) Débrancher la prise de courant et vider la machine de tout résidu d'eau (voir le texte: «Si la machine est inutilisée pendant un certain temps»).
- 2) Pour retirer la plinthe, dévisser la vis centrale en utilisant un tournevis vers la gauche d'un quart de tours. Intercaler une pièce de monnaie ou un outil qui n'abîme pas la peinture (ex.: le dos d'une cuillère ou fourchette) entre le bord supérieur du socle et le bord inférieur de la carrosserie dans la position indiquée et faire levier vers le haut jusqu'à décrocher le socle. Saisir la plinthe sur les côtés et tirer en la décrochant.
- 3) Desserer la vis "A" d'environ 5 mm.
- 4) Extraire le filtre en faisant tourner la poignée dans le sens contraire des aiguilles d'une montre jusqu'à l'arrêt (position verticale).
Pendant cette opération la petite quantité d'eau restante qui sort, peut-être récupérée dans un petit récipient.
- 5) Remonter le filtre en position verticale (vis vers le haut) en vérifiant que les 2 logements «B» correspondent avec leurs guides respectif (tourner, si nécessaire, la partie intérieure du filtre).
- 6) Serrer le filtre en tournant la poignée dans le sens des aiguilles d'une montre jusqu'à l'arrêt (position horizontale) et revisser à fond la vis «A».
- 7) Remonter la plinthe en agissant de façon contraire à ce qui a été fait au point 2.

Nettoyage des alvéoles

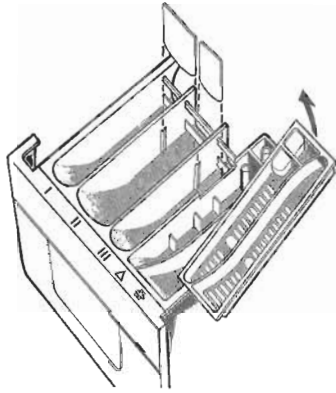

Il est conseillé de nettoyer de temps en temps les alvéoles pour le détergent, l'eau de javel et l'adoucisseur. Pour effectuer cette opération, il est nécessaire de retirer le bac, simplement en le tirant. Nettoyer avec de l'eau et le remettre dans le réservoir.

Pour nettoyer la machine à l'extérieur ne pas utiliser d'abrasifs, d'alcool et/ou diluants, il suffit de passer un chiffon humide.

Si la machine est inutilisée pendant un certain temps

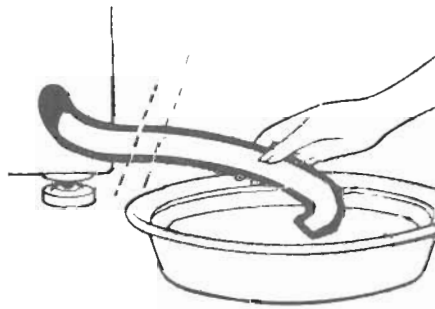

En cas d'éventuels déménagements ou si la machine n'est pas utilisée pendant un certain temps et qu'elle reste dans un endroit non chauffée, il est nécessaire de vider tous les tuyaux de la machine de tout résidu d'eau. Il suffit de détacher de la bande de fixation le tuyau de vidange et plier ceci vers le bas jusqu'à l'évacuation complète de l'eau (dans un récipient). Cette opération terminée fixer le tuyau avec la bande.

Attention

L'utilisation **des détergents écologiques sans phosphate** peut produire quelques effets:

1. - L'eau de vidange des rinçages devient plus trouble sans altérer, cependant, l'efficacité du rinçage.
 - Présence de très légères traces de poudre blanche insolubles sur le linge à la fin du lavage. Cette poudre blanche ne s'incruste pas dans le tissu et n'altère pas la couleur.
 - La présence de mousse dans l'eau au dernier rinçage n'est pas nécessairement, un indice d'un mauvais rinçage.
 - Les tensions actives anioniques présentes sur les compositions des détergents pour la lessive ne seront jamais atteintes lors de votre lessive, et même dans le cas de quantité réduite, celles-ci peuvent produire des phénomènes voyants telle que la formation de mousse.
 - La phase d'ultérieures cycles de rinçage, n'apporte aucun bénéfice.
2. Si votre machine à laver ne fonctionne pas, avant d'appeler le service après-vente, faire les contrôles suivants.

| ANOMALIES | CAUSES | REMEDES |
|--|---|---|
| 1. La machine ne fonctionne sur aucun programme | Prise de courant mal branchée | Brancher la prise |
| | Interrupteur général désenclanché | Enclancher l'interrupteur général |
| | Pas de courant | Contrôler |
| | Les fusibles de l'installation sont en mauvais état | Contrôler |
| 2. La machine ne prend pas l'eau | Porte ouverte | Fermer la porte |
| | Voir causes du N° 1 | Contrôler |
| 3. La machine ne vidange pas | Robinet d'eau fermé | Ouvrir le robinet |
| | Programmeur mal positionné | Positionner correctement le programmeur |
| 4. Ne vidange pas, après avoir positionné un programme de vidange | Présence d'un corps étranger dans le filtre | Contrôle filtre |
| | Tuyau de vidange plié | Redresser le tuyau |
| 5. Ne fonctionne pas, après avoir positionné un programme à chaud | Les contacts du programmeur ne sont pas encore fermés | Attendre quelques minutes, la machine vidangera bientôt |
| 6. Vous trouvez de l'eau par terre, au tour de la machine | C'est normal, la machine doit chauffer l'eau avant de commencer le lavage | Attendre 10 minutes environ |
| | Sortie de l'excès de mousse par le trou fait exprès sur la partie arrière | Réduire la quantité de détergent |
| 7. La machine n'effectue pas l'essorage | Perte de la garniture entre le robinet et le tuyau d'arrivée d'eau | Remplacer la garniture et bien serrer le tube de remplissage au robinet |
| | La machine n'a pas encore vidangé l'eau | Attendre quelques minutes, la machine vidangera |
| | La pompe ne vidange pas; voir la cause n. 4 | Contrôler |
| 8. Fortes vibrations pendant l'essorage | Touche «exclusion essorage» enclanchée (seulement sur quelque modèle) | Désenclancher la touche |
| | La machine n'est pas parfaitement daplomb | Agir sur les pieds réglables |
| | Les barres de transport n'ont pas été enlevées | Enlever les barres de transport |
| 9. Ne vidange pas, après le dernier rinçage des cycles délicats (seulement quelque modèle) | Le linge n'est pas bien distribué dans le panier | Distribuer uniformément le linge |
| | C'est normal, cette pause est prévue par le programmeur | Pour effectuer l'opération de vidange, avancer la manette de sélection d'un cran. |

INSTALLATION

Les frais d'installation et de mise en service de la machine sont à la charge de l'acheteur.

Les interventions éventuelles occasionnées par une installation défectueuse ne sont pas couvertes par la garantie.

Déballage

- 1) Soulever la machine et retirer le socle d'emballage.
- 2) Dévisser la vis centrale (**A**); dévisser les 4 vis latérales (**B**) et déplacer l'axe (**C**); dévisser l'élément (**D**) (avec une clé ou une pince) et le retirer du trou (**fig. 1**).
- 3) Dévisser les 2 vis latérales (**G**); dévisser la vis (**F**) et l'enlever du trou avec l'élément en plastique (**L**) et l'axe (**H**) (**fig. 1**).
- 4) Refermer les 2 trous en utilisant des bouchons se trouvant dans le sachet "instructions" (**fig. 2**).

Attention, les éléments de l'emballage (sacs en plastique, polystyrène, clous etc.) ne doivent pas être laissés à la portée des enfants car ils sont source de dangers.

Branchement hydraulique

Le tuyau fourni à l'intérieur de la cuve a 2 utilisations diverses: un droit et un coudé. Le premier est relié au robinet (**Fig. 3**), le second à la prise d'eau **E**, sur l'appareil (**Fig. 4**).

La machine doit être branchée sur l'arrivée d'eau froide; tout raccordement avec une arrivée d'eau chaude doit être évité. Si l'eau du réseau d'alimentation présente des résidus calcaires, nous vous conseillons de demander au Service Après Vente le filtre accessoire 26085. Accrocher le tuyau de vidange par son extrémité coudée sur le rebord de la cuve d'écoulement sans que celui-ci fasse de plis.

Pour positionner bien le tuyau de vidange utiliser la pièce courbée en plastique rigide livrée dans le panier (**fig. 5**).

Si possible, utiliser une vidange fixe d'un diamètre plus important que le tube de vidange de la machine-à-laver, pour permettre le passage de l'air.

Hauteur minimum 50 cm.

Ne pas prolonger le tuyau de vidange de plus de 1 mètre car cela provoquerait un fonctionnement irrégulier de la pompe de vidange.

Le constructeur décline toute responsabilité pour les éventuelles erreurs d'imprimerie contenues dans le présent mode d'emploi. Il se réserve en outre le droit d'apporter toutes modifications qui se révéleraient utiles à ses propres produits sans pour autant en compromettre les caractéristiques essentielles.

Wij stellen ons niet aansprakelijk voor eventuele drukfouten. Kleine veranderingen en technische ontwikkelingen zijn voorbehouden.

CANDY ELETTRDOMESTICI s.r.l.
Brugherio (Milano)

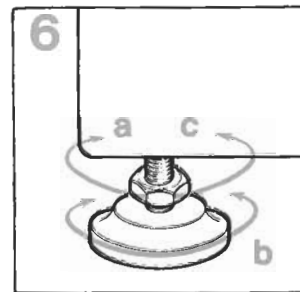
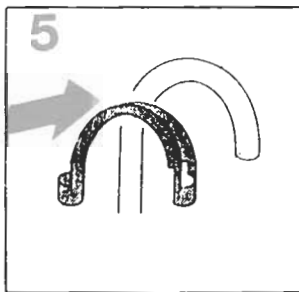
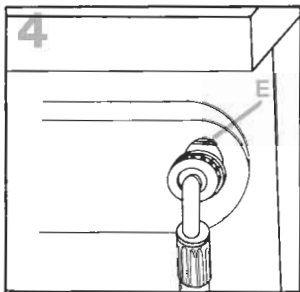
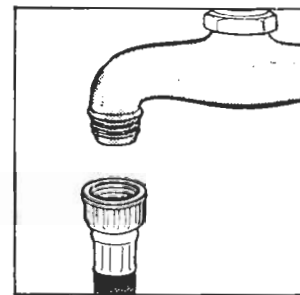
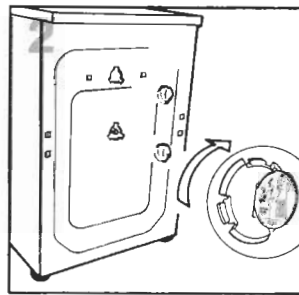
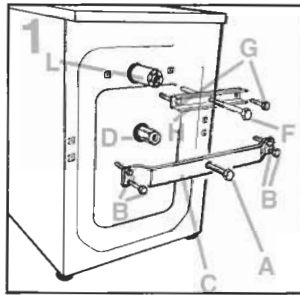
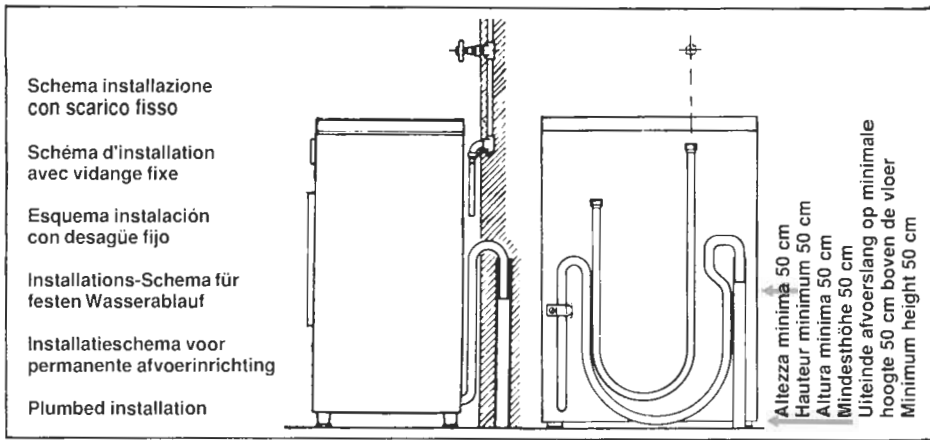

Niveau machine

La machine est munie de 2 pieds réglables indispensables à sa stabilité (fig. 6).

- a) Tourner dans le sens des aiguilles d'une montre l'écrou de façon à déverrouiller la vis du pied.
- b) Tourner le pied et le faire monter ou descendre jusqu'à obtenir une parfaite adhérence au sol.
- c) Enfin bloquer le pied en revissant l'écrou dans le sens inverse des aiguilles d'une montre et le faire adhérer au fond de la machine.

Branchement électrique

L'appareil est conforme aux exigences de sécurité prévues par les différents instituts de normes, et c'est la prise montée tripolaire avec un pôle de terre qui assure la mise à la terre complète de l'appareil. L'efficacité de la sécurité est donc subordonnée à la mise à la terre correcte de votre propre installation selon les lois en vigueur des normes de sécurité électrique.

Il est nécessaire et fondamental de vérifier votre installation électrique, et en cas de doute, solliciter un contrôle méticuleux du branchement par le personnel qualifié.

Le constructeur ne peut pas être considéré responsable pour d'éventuels dommages causés par le manque de mise à terre de l'installation.

Vérifier que la portée électrique du branchement et des prises de courant soient proportionnées à la puissance maximale de l'appareil (voir plaque).

En cas de doute, contactez un electricien dûment patenté.

Cet appareil est conforme à la norme CEE n° 82/499 relative à la suppression des interférences Radio.

important

Le constructeur ne pourra être tenu responsable des dommages survenus aux personnes ou matériels provenant d'un défaut de raccord à la ligne de terre.



92.08 - 9258579.3.A - Printed in Italy - Imprimé en Italie