

*Candy*

DOMINO 4x4

struzioni per l'uso  
Mode d'emploi  
User instructions  
Bedienungsanleitung

*Alisè*

AM 28 WD

AB 28 WD

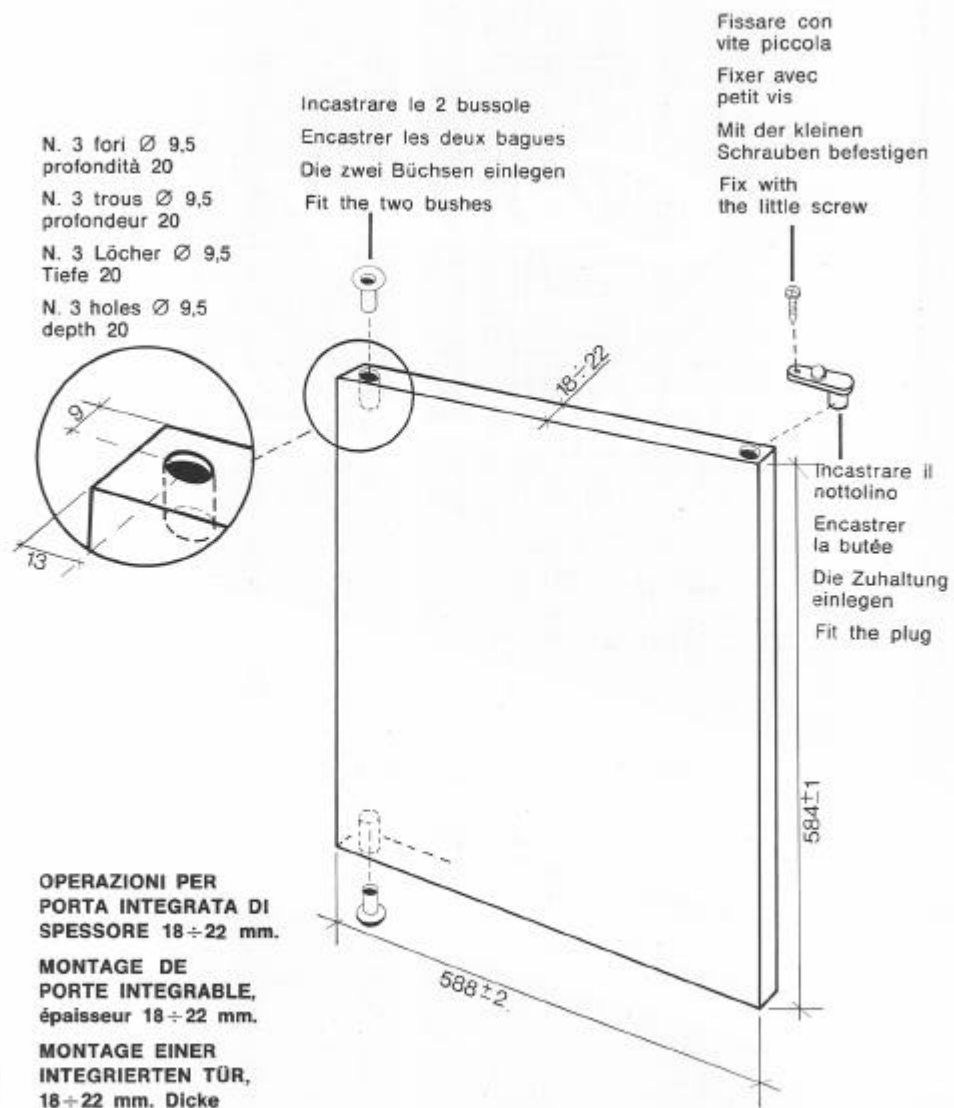

# INSTALLAZIONE INSTALLATION INSTALACION INSTALAÇÃO INSTALLATIE

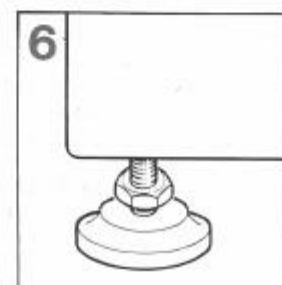
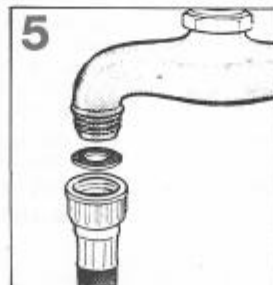
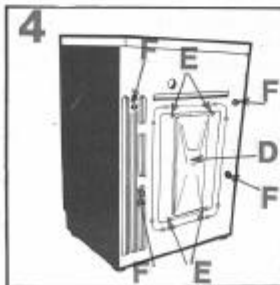
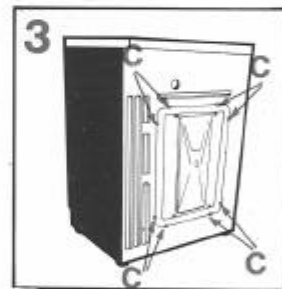
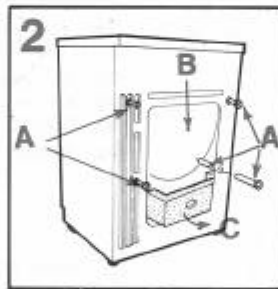
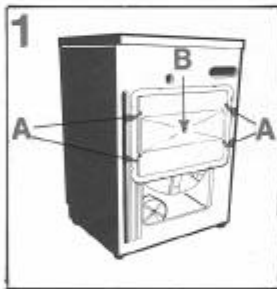
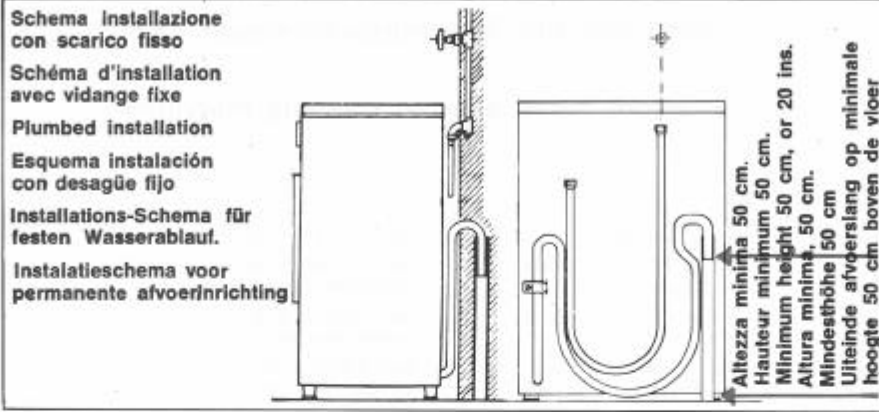

## Istruzioni montaggio porta

### Instructions de montage du panneau décoratif

### Montageanleitung fuer die Waschmaschinentuer Anbringung - built-in

### How to fit the decor panel door to washing machine

Avvitare perno **A** alla cerniera.

Montare cricchetto **B** di fermo porta avvitando la vite **D** (piccola).

Montare nottolino **C** nella porta usando la vite esistente.

Montare la maniglia usando la vite esistente (esclusivamente porta KIT CANDY).

Togliere lo zoccolo.

Sdraiare la lavatrice, infilare il perno **A** indicato dalla freccia nel foro superiore della porta.

Infilare il perno della cerniera **E** nel foro inferiore della porta.

Avvitare la cerniera alla piastrina **G** posizionandola all'interno utilizzando le viti **H** (grandi).

Rimontare lo zoccolo.

Den Stift **A** an die Scharniere anschrauben.

Den Türhalt **B** mit der Schraube **D** (kleine) montieren (siehe Zeichnung).

Die Zuhaltung **C** an die Tür mit den mitgelieferten Schrauben anbringen.

Den Griff mit den mitgelieferten Schrauben an die Tür anschrauben (gilt nur wenn man die Tür des Candy-Sets benutzt).

Den Sockel abnehmen.

Die Waschmaschine in horizontale Stellung bringen. Den Stift **A**, das auf der Zeichnung mit dem schwarzen Pfeil angezeigt ist, in das Loch in dem oberen Teil der Tür anbringen.

Den Stift der Scharniere **E** in das untere Loch der Tür anbringen.

Die Scharniere **E** mit dem Untersatz **G**, das an der Innenseite der Waschmaschine angebracht wird, zusammenschrauben.

Den Sockel anbringen.

Visser le pivot **A** de la charnière.

Monter la pièce de butée de porte **B** avec la vis **D** (petite).

Monter la butée de porte **C** en utilisant la vis existante (exclusivement quand est utilisée la porte du KIT CANDY).

Enlever le socle.

Coucher la machine à laver, introduire le pivot indiqué par la flèche dans le trou supérieur de la porte.

Introduire le pivot de la charnière **E** dans le trou inférieur de la porte.

Visser la charnière à la petite plaque en la positionnant à l'intérieur de la carrosserie en utilisant les vis **H** (grandes).

Remonter le socle.

1. Screw pin **A** to the hinge.
2. Fit hook **B** for the door catch, by tightening the small screw **D**.
3. Fit plug **C** in the door using the existing screw.
4. Fit the handle using the existing screw (exclusive to the Candy Decor Door).
5. Remove the plyth.

Lay the washing machine carefully on its back. Insert the pin **A** as shown by the arrow, in the top hole in the door. Insert the pin of the hinge **E** in the lower hole of the door.

Use the large screw **H** to tighten the plate **G** to the hinge inside the cabinet of the machine casing.

Fit the plyth.

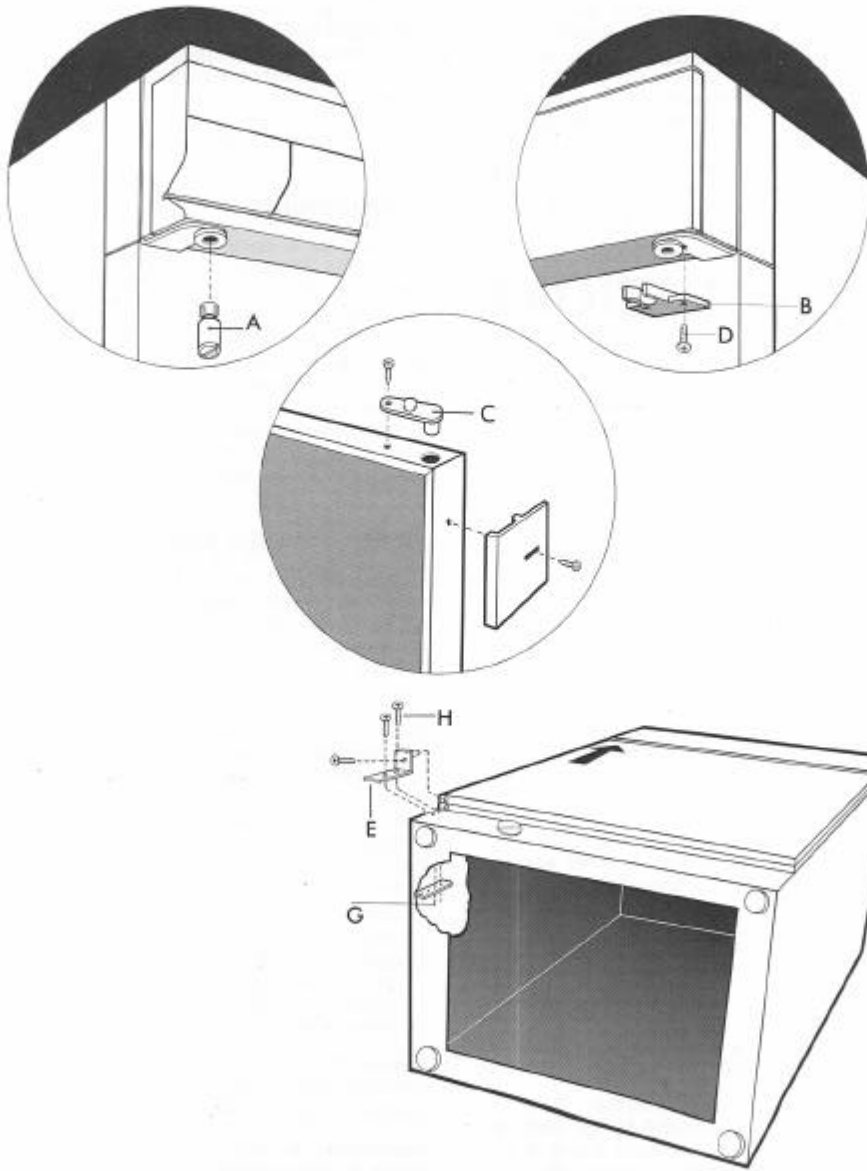

### IMPORTANTE

L'apparecchio è corredato da un certificato di garanzia che Le permette di usufruire del Servizio Assistenza Tecnica gratuitamente, salvo l'addebito di un diritto fisso di chiamata, per il periodo di un anno dalla data d'acquisto.

Ricordi di spedire la parte **A** del certificato di garanzia, per la necessaria convalida, entro 10 giorni dalla data di acquisto.

La parte **B** dovrà essere da Lei conservata, debitamente compilata, per essere esibita al Servizio Assistenza Tecnica, in casi di necessità di intervento, insieme alla ricevuta fiscale rilasciata dal rivenditore al momento dell'acquisto.

## INSTALLAZIONE

L'installazione è a carico dell'acquirente. Gli eventuali interventi richiesti da una errata installazione, non saranno compresi nella garanzia.

### Disimballo

Asportare il pannello posteriore svitando le 4 viti **A** ed il dado centrale **B** (fig. 1). Togliere i 4 tiranti, i 2 tubetti in cartone inferiori e il distanziale interno spingendolo verso il basso (direzione **B**) e sfilandolo prima verso sinistra (direzione **C**), quindi togliere i 2 tubetti in cartone superiori.

**Questa operazione va eseguita con la massima cura per non danneggiare i componenti interni della macchina** (fig. 2).

Fissare il pannello posteriore di chiusura come indicato in fig. 3, utilizzando le 8 viti **C** e le rondelle contenute nella busta istruzioni. La parte sporgente **deve essere** rivolta verso l'esterno. Chiudere tutti i fori utilizzando gli appositi tappi **D-E-F** contenuti nella busta istruzioni (fig. 4).

L'operazione di fissaggio del pannello e di chiusura dei fori è importante per una completa sicurezza di funzionamento.

### Collegamento idrico

Allacciare alla presa d'acqua il tubo dell'alimentazione, ricordando di mettere la guarnizione contenuta nella busta istruzioni e stringere bene la ghiera (fig. 5). Qualora l'acqua di rete presentasse dei residui calcarei è consigliabile richiedere

presso il Centro Assistenza, il filtro accessorio articolo 26085.

Appoggiare l'estremità del tubo di scarico sull'orlo della vasca di scarico senza che faccia pieghe.

Se è possibile, usare uno scarico fisso di diametro maggiore di quello del tubo di scarico della lavatrice per permettere il passaggio dell'aria.

Un eventuale prolungamento del tubo di scarico può comportare un funzionamento irregolare della pompa di scarico e del filtro soprattutto se il tubo di prolunga supera la lunghezza di 1 metro.

### Livellamento

La lavatrice è munita di 2 piedini mobili, che vanno regolati per mettere l'apparecchio bene in piano (fig. 6).

**a)** Girare in senso orario il dado per sbloccare la vite del piedino.

**b)** Ruotare il piedino e farlo scendere o salire fino ad ottenere la perfetta aderenza al suolo.

**c)** Bloccare infine il piedino riavvitando il dado in senso anti-orario, fino a farlo aderire al fondo della lavatrice.

### Collegamento elettrico

L'apparecchio è conforme ai requisiti di sicurezza previsti dagli istituti normativi ed è munito di spina tripolare con polo di terra che assicura la completa messa a terra del prodotto.

L'efficacia della sicurezza è comunque subordinata anche alla corretta messa a terra del Vostro impianto.

Per la mancanza di un efficiente impianto di terra, si avverte una lieve dispersione di corrente sulle parti metalliche della lavatrice per la presenza del filtro antidisturbo radio.

Pertanto, prima di alimentare elettricamente la lavatrice accertarsi:

1. che la presa abbia un corretto collegamento di messa a terra;
2. che la portata amperometrica del contatore elettrico risulti idonea per l'assorbimento indicato dai dati di targa della lavatrice.

Questa apparecchiatura è conforme alla Direttiva CEE N. 82/499 relativa alla soppressione dei radiodisturbi.

**Importante:** la ditta costruttrice resta sollevata da ogni responsabilità per eventuali danni a persone o cose, derivanti dal mancato allacciamento della linea di terra.

# DESCRIZIONE DELLA MACCHINA

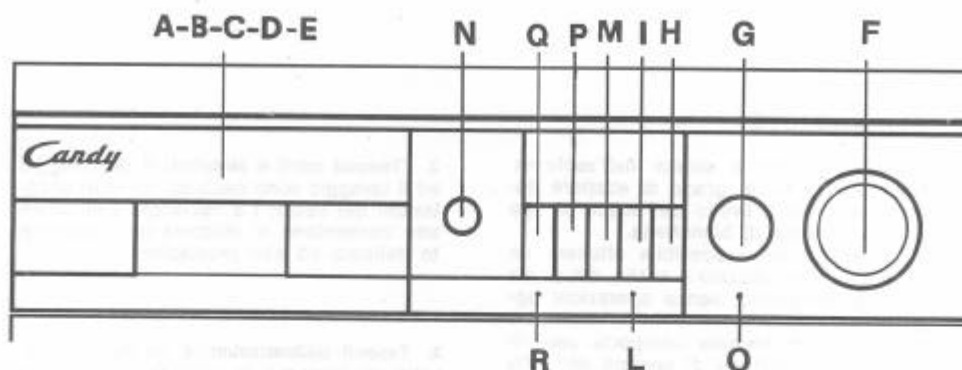

<b>A</b>	Detersivo prelavaggio	<b>I</b>	Tasto marcia/arresto
<b>B</b>	Detersivo lavaggio	<b>L</b>	Spia luminosa di funzionamento
<b>C</b>	Candeggiante	<b>M</b>	Tasto 1/2 carico
<b>D</b>	Ammorbidente	<b>N</b>	Regolatore di temperatura
<b>E</b>	Leva scarico acqua vaschette C e D	<b>O</b>	Lampada spia di funzionamento fase di asciugatura
<b>F</b>	Manopola programmi di lavaggio	<b>P</b>	Tasto 800/400 giri
<b>G</b>	Manopola programmi asciugatura	<b>Q</b>	Tasto asciugatura cotone
<b>H</b>	Tasto apertura oblò: è un comando dotato di un dispositivo di sicurezza che ne impedisce l'azionamento se il cesto è in movimento	<b>R</b>	Lampada spia di funzionamento fase di asciugatura cotone

Dati tecnici specifici per il modello italiano		Lavaggio	Asciugatura
Capacità di biancheria asciutta	kg	5	2,5
Acqua livello normale	l	10 ÷ 18	
Potenza motore lavaggio	W	300	200
Potenza motore centrifuga	W	500	
Potenza motore elettropompa	W	80	80
Potenza motore ventilatore	W		60
Potenza resistenza	W	1850	1000 + 680
Potenza max assorbita (220 V)	W	2150	2005
Consumo di Energia (prog. 1)	kWh	2,0	
Ampere del fusibile	A	10	
Giri in centrifuga	g/1'	400/800	
Pressione nell'impianto idraulico	N/cm <sup>2</sup>	min. 5 - max. 80	
Altezza, larghezza, profondità	cm	85 x 60 x 52	

# COME USARE LA LAVATRICE

## Sistema 4x4

Questa lavatrice è dotata dell'esclusivo sistema «4x4» in grado di adattare automaticamente il livello dell'acqua al tipo ed alla quantità di biancheria.

In questo modo è possibile ottenere un bucato «personalizzato» anche dal punto di vista energetico, senza operazioni aggiuntive.

Questo nuovo sistema comporta una riduzione dei consumi di energia del 20% circa rispetto a quelli tradizionali, accorciando sensibilmente anche i tempi di lavaggio.

## Scegliere il programma

Il programma scelto si realizza ruotando la manopola **in senso orario** e facendo coincidere il numero del programma con l'indice.

**Nell'impostare il programma scelto assicurarsi che il tasto marcia/arresto non sia inserito.**

Per trattare i vari tipi di tessuto e le varie gradazioni di sporco, la lavatrice ha 4 fasce di programmi diversi per tipo di lavaggio, temperature e durata (vedere tabella programmi).

**1. Tessuti resistenti:** i programmi sono realizzati per sviluppare il massimo grado di lavaggio ed i 4 risciacqui intervallati da fasi di centrifuga assicurano una perfetta sciacquatura.

La presenza di una fase di riduzione graduale della temperatura dell'acqua di lavaggio, assicura anche una contenuta formazione di pieghe sui tessuti.

La centrifuga finale ad elevato numero di giri predispone la biancheria alla successiva fase di asciugatura.

Fa parte di questa fascia il **PROGRAMMA RAPIDO**.

È un programma energico a 60°, studiato per carichi ridotti e particolarmente indicato per lavare i tessuti in soli 60' minuti.

**2. Tessuti misti e sintetici:** il prelavaggio ed il lavaggio sono calibrati nei ritmi di rotazioni del cesto; i 3 risciacqui con livello alto consentono di ottenere un trattamento delicato ed alte prestazioni.

**3. Tessuti delicatissimi:** è un nuovo concetto di lavaggio in quanto alterna momenti di lavoro a momenti di ammollo, particolarmente indicato per il lavaggio di tessuti molto delicati quali la Pura Lana Vergine.

Il lavaggio ed i risciacqui sono eseguiti con livello di acqua alto per assicurare le migliori prestazioni. Al termine dell'ultimo risciacquo la biancheria rimane immersa nell'acqua.

Il successivo **programma breve centrifuga delicata** è indispensabile soprattutto per i capi di maglieria allo scopo di evitare rilassamenti durante la fase di asciugatura all'aria.

Fanno parte di questa fascia:

- IL PROGRAMMA UNIVERSALE: studiato appositamente per lavare a 40° ed in modo delicato capi di tessuti e colori differenti, garantendo risultati di lavaggio ineccepibili.
- IL PROGRAMMA PURA LANA VERGINE: approvato dall'IWS.

## 4. Prelavaggio supplementare e ammollo.

È un prelavaggio separato a 40° per sporchi eccezionali (come macchie di salsa, erba, gelato, uovo, cioccolato, ecc...).

Può essere eseguito prima di un lavaggio normale come un superprelavaggio o come un ammollo oppure può essere utilizzato come un breve programma di spolvero.

La lavatrice esegue la fase di ammollo dinamico a 40° circa; terminata la quale il ciclo scarica e si arresta automaticamente.





## Aprire l'oblò e caricare la biancheria

Premere il tasto di apertura e introdurre la biancheria nel cesto, evitando di mischiare capi che richiedono un lavaggio differente — vuotare con cura le tasche (attenzione a spille, monete, ecc.).

Togliere tutti gli accessori che potrebbero macchiare gli indumenti o essere danneggiati.

Si consiglia di non fare un carico di soli capi in tessuto di spugna che, assorbendo molta acqua, diventano troppo pesanti. In questo caso equilibrate il carico con altri capi più piccoli.

**Il carico ammesso per i tessuti resistenti è di 5 kg. mentre nel caso di tessuti delicati si consiglia di non superare i 2 kg. (1 kg. nel caso di capi in Pura Lana Vergine lavabile in lavatrice), per evitare la formazione di pieghe difficili da stirare. Per tessuti molto delicati è consigliabile l'utilizzo di un sacchetto di rete.**

## Caricare il detersivo

Estrarre il contenitore come un normale cassetto facendo presa nella parte inferiore. Le quattro vaschette servono per: «A» detersivo prelavaggio; «B» detersivo lavaggio; «C» candeggiante; «D» additivi speciali: ammorbidenti, profumi, inamidanti, azzurranti, ecc. Le vaschette C e D vanno riempite solo con prodotti liquidi.

Prima di riempire le vaschette «C» e «D» premere il pulsante «E» fino alla completa fuoriuscita dell'acqua del lavaggio precedente.

Terminata l'operazione di carico richiudere il contenitore a fondo.

## ANCHE CANDY SI FIDA DI DASH PERCHE' PIU' BIANCO NON SI PUO'

Quando costruiamo un nuovo modello di lavatrice, lo sottoponiamo a tutti i possibili test. Ed uno dei più importanti è quello che permette ai nostri esperti di individuare il detersivo idoneo a risolvere i problemi di bucato.

Dash ha saputo rispondere alle nostre esigenze: far funzionare bene la lavatrice, non comprometterne la durata, raggiungere i migliori risultati di lavaggio.

Questa costante eccellenza di risultati, che era l'obiettivo principale del test che abbiamo effettuato, ha determinato la nostra scelta e la nostra raccomandazione. La funzione primaria di un detersivo che risponda a tutte le esigenze del lavaggio è quella di collaborare con l'acqua per rimuovere lo sporco dai tessuti, trattenendolo in sospensione affinché sia eliminato con l'acqua di scarico prima che si ridepositi sui tessuti stessi. Esso inoltre deve rimuovere le macchie e controllare il volume della schiuma che si forma nella lavatrice, sempre senza danneggiare le fibre dei capi del bucato. Dash soddisfa pienamente queste esigenze, perchè contiene elementi d'alta qualità che assicurano eccellenti risultati alle alte come alle basse temperature. Questi risultati sono la prova che Dash, frutto delle più avanzate ricerche è il detersivo ideale per il bucato in lavatrice.



## Dosi del detersivo e prodotti di lavaggio

Tessuti	Carico Kg.	A Prelav.	B Lavag.	C Candeg.	D Additivi
Resistenti	3,5-5	70 g.	140 g.	~ 150 cc	50 cc
	2-3	40 g.	70 g.		50 cc
Delicati	2	30 g.	60 g.		50 cc
Lana	1	—	60 g.		50 cc

Nel caso di acque dolci, diminuire le dosi.







La formazione eccessiva di schiuma o la sua fuoriuscita sono indice di spreco energetico. Si consiglia di ridurre la dose di detersivo e di impiegare un programma meno energico.

Con questi semplici accorgimenti è possibile mantenere alte prestazioni in lavaggio riducendo i consumi (acqua, corrente elettrica, detersivo).





## TABELLA PROGRAMMI

Programmi	TESSUTI RESISTENTI	Temperatura consigliata °C	Vaschette detersivo da riempire				Non scarico	Durata (min.)
			A	B	C	D		
1	Molto sporco		A	B	C	D		120'
2	Bucato settimanale			B	C	D		100'
3	Programma rapido			B	C	D		60'
4	Colorati delicati			B	C	D		55'
5	Programma freddo			B	C	D		45'
CL	Smacchiatura prebucato				C	D		35'
6	Risciacqui energici					D		30'
7	Risciacquo con centrifuga					D		8'



### TESSUTI MISTI E SINTETICI

8	Lavaggio con prelavaggio		A	B		D		70'
9	Sporco normale			B		D		60'
10	Poco sporco			B		D		50'
11	Tessuti delicati colorati			B		D		40'
12	Risciacqui					D		18'
13	Breve centrifuga							4'

### TESSUTI DELICATISSIMI

14	Programma universale		A	B		D	●	50'
15	Pura lana vergine			B		D	●	35'
16	Risciacqui delicati					D		18'
17	Breve centrifuga delicata							4'

### AMMOLLO SUPPLEMENTARE

18	Ammollo per macchie organiche		A					30'
Z	Solo scarico							—

## Regolare la temperatura

Il «Regolatore di temperatura» permette di selezionare la temperatura di lavaggio in base alle esigenze personali.

Agendo opportunamente sul «Regolatore di temperatura» è possibile eseguire ogni programma di lavaggio ad una temperatura inferiore rispetto a quella indicata nella tabella programmi.

**IMPORTANTE:** questa macchina è dotata di un particolare sistema di lavaggio che rende fondamentale l'utilizzo del regolatore per la corretta scelta delle temperature.

**N.B.:** Le temperature indicate nella tabella programmi sono le **massime** consigliate per il tipo di programma e di tessuto ma è possibile diminuire le temperature fino alla totale eliminazione del riscaldamento.

Alcuni esempi:

Tessuti	Programmi	Temperature alternative
Cotone bianco o colorato, sporco normale	1, 2	
Nylon bianco	8, 9	
Cotone colori delicati	3, 8, 9	
Tende	14	
Pura lana vergine		

## Smacchiatura prebucato

Quando solo alcuni capi presentano macchie che richiedono un trattamento con prodotti candeggianti liquidi, si può procedere a una smacchiatura preliminare in lavatrice. Versare il candeggiante nella vaschetta «C» (dose: 1 bicchiere da tavola) e posizionare la manopola sullo speciale programma «Smacchiatura prebucato». Finito questo trattamento aggiungere ai capi candeggiati il resto della biancheria e procedere al bucato normale con il programma più adatto.

## Candeggio automatico durante il bucato

Nei programmi 1, 2, 3, 4, si ottiene un candeggio automatico su tutto il carico della biancheria semplicemente mettendo una dose di candeggiante (un bicchiere da tavola) nella vaschetta «C». Tale operazione è consigliabile nel caso di lavaggio di tessuti bianchi a bassa temperatura.

## Tasto 800/400 giri

La lavatrice è dotata di due velocità di centrifuga selezionabili in funzione del grado di strizzatura desiderato e del tipo di tessuto.

Con tasto inserito la macchina esegue la centrifuga a 400 giri mentre in condizioni normali la centrifuga finale è eseguita ad alta velocità.

## Tasto 1/2 carico

La lavatrice immette automaticamente acqua a livelli diversi in funzione di tipo di carico. Per i piccoli bucati è possibile ridurre il livello dell'acqua anche durante i risciacqui e nei programmi di ammollo, utilizzando il tasto 1/2, risparmiando così acqua, detersivo ed energia elettrica.

**ATTENZIONE:** non inserire il tasto «1/2» per la PURA LANA VERGINE e per i tessuti delicatissimi.

## Dare il via

Quale conclusione di tutte le operazioni assicurarsi che l'oblò sia chiuso, quindi premere il tasto di marcia-arresto (si illuminerà la spia rossa di funzionamento). Da questo momento, automaticamente, la lavatrice svolgerà tutto il ciclo di lavaggio secondo il programma impostato.

## Non scarico per tessuti delicatissimi

Nei programmi di lavaggio per tessuti delicatissimi la lavatrice si ferma automaticamente al termine dell'ultimo risciacquo mantenendo l'acqua in vasca. I tessuti rimangono così in sospensione nell'acqua evitando la formazione di pieghe. Le operazioni successive possono essere:

**Far avanzare di uno scatto la manopola programmi:** la lavatrice esegue una breve centrifuga delicata consigliata particolarmente per capi di maglieria.

Oppure:

**progr. Z:** la lavatrice esegue solo l'operazione di scarico dell'acqua. Volendo eseguire questa fase, è consigliabile disinserire il tasto marcia-arresto prima di impostare il programma Z.

## Il bucato è terminato

Quando la manopola programmi raggiungerà lo stop il bucato sarà terminato (la spia luminosa rimarrà accesa).

Premere il tasto marcia e arresto per farlo ritornare sulla posizione di arresto (la spia rossa si spegnerà), e successivamente aprire l'oblò.

**Attenzione:** uno speciale dispositivo di sicurezza ritarda l'apertura dell'oblò, permettendola solo a cesto completamente fermo. Al termine della fase di centrifuga attendere 2 minuti prima di aprire l'oblò.

## avanzamento di un programma

Il programma lavaggio si avvia con il segnale di sospensione al suono della campanella.

Per far avanzare di uno scatto la manopola programmi, premere il tasto marcia e arresto. La lavatrice esegue una breve centrifuga delicata consigliata particolarmente per capi di maglieria.

Oppure, premere il tasto marcia e arresto. La lavatrice esegue solo l'operazione di scarico dell'acqua. Volendo eseguire questa fase, è consigliabile disinserire il tasto marcia-arresto prima di impostare il programma Z.

Quando la manopola programmi raggiungerà lo stop il bucato sarà terminato (la spia luminosa rimarrà accesa). Premere il tasto marcia e arresto per farlo ritornare sulla posizione di arresto (la spia rossa si spegnerà), e successivamente aprire l'oblò.

Quando la manopola programmi raggiungerà lo stop il bucato sarà terminato (la spia luminosa rimarrà accesa).

Programma	Temperatura	Tempo
1	40°C	1'30"
2	40°C	1'30"
3	40°C	1'30"
4	40°C	1'30"
5	40°C	1'30"
6	40°C	1'30"
7	40°C	1'30"
8	40°C	1'30"
9	40°C	1'30"
10	40°C	1'30"
11	40°C	1'30"
12	40°C	1'30"
13	40°C	1'30"
14	40°C	1'30"
15	40°C	1'30"
16	40°C	1'30"
17	40°C	1'30"
18	40°C	1'30"
19	40°C	1'30"
20	40°C	1'30"
21	40°C	1'30"
22	40°C	1'30"
23	40°C	1'30"
24	40°C	1'30"
25	40°C	1'30"
26	40°C	1'30"
27	40°C	1'30"
28	40°C	1'30"
29	40°C	1'30"
30	40°C	1'30"
31	40°C	1'30"
32	40°C	1'30"
33	40°C	1'30"
34	40°C	1'30"
35	40°C	1'30"
36	40°C	1'30"
37	40°C	1'30"
38	40°C	1'30"
39	40°C	1'30"
40	40°C	1'30"
41	40°C	1'30"
42	40°C	1'30"
43	40°C	1'30"
44	40°C	1'30"
45	40°C	1'30"
46	40°C	1'30"
47	40°C	1'30"
48	40°C	1'30"
49	40°C	1'30"
50	40°C	1'30"
51	40°C	1'30"
52	40°C	1'30"
53	40°C	1'30"
54	40°C	1'30"
55	40°C	1'30"
56	40°C	1'30"
57	40°C	1'30"
58	40°C	1'30"
59	40°C	1'30"
60	40°C	1'30"
61	40°C	1'30"
62	40°C	1'30"
63	40°C	1'30"
64	40°C	1'30"
65	40°C	1'30"
66	40°C	1'30"
67	40°C	1'30"
68	40°C	1'30"
69	40°C	1'30"
70	40°C	1'30"
71	40°C	1'30"
72	40°C	1'30"
73	40°C	1'30"
74	40°C	1'30"
75	40°C	1'30"
76	40°C	1'30"
77	40°C	1'30"
78	40°C	1'30"
79	40°C	1'30"
80	40°C	1'30"
81	40°C	1'30"
82	40°C	1'30"
83	40°C	1'30"
84	40°C	1'30"
85	40°C	1'30"
86	40°C	1'30"
87	40°C	1'30"
88	40°C	1'30"
89	40°C	1'30"
90	40°C	1'30"
91	40°C	1'30"
92	40°C	1'30"
93	40°C	1'30"
94	40°C	1'30"
95	40°C	1'30"
96	40°C	1'30"
97	40°C	1'30"
98	40°C	1'30"
99	40°C	1'30"
100	40°C	1'30"

## avanzamento di un programma

Il programma lavaggio si avvia con il segnale di sospensione al suono della campanella.

Per far avanzare di uno scatto la manopola programmi, premere il tasto marcia e arresto. La lavatrice esegue una breve centrifuga delicata consigliata particolarmente per capi di maglieria.

Oppure, premere il tasto marcia e arresto. La lavatrice esegue solo l'operazione di scarico dell'acqua. Volendo eseguire questa fase, è consigliabile disinserire il tasto marcia-arresto prima di impostare il programma Z.

# ISTRUZIONI PER LA ASCIUGATURA

La macchina dispone di un sistema a velo d'acqua per la condensazione del vapore prodotto durante la fase di asciugatura che è scaricato attraverso il normale circuito di scarico.

## Asciugatura carico 100% cotone



1) Verificare che la manopola programmi si trovi sulla posizione di asciugatura indicata nella figura.

2) Se la macchina ha eseguito il lavaggio di un carico completo (5 Kg.), togliere dal cestello la quantità eccedente di biancheria, in modo da non superare il peso di 2,5 Kg. di tessuto da asciugare. Chiudere l'oblò.

3) La selezione del programma di asciugatura è influenzata dalla composizione del carico (presenza di capi di spugna, lenzuola, ecc.), per cui sarà necessario un breve periodo di pratica per determinare la regolazione ottimale a seconda delle proprie abitudini di lavaggio.

A scopo indicativo diamo qui di seguito alcuni valori:

	Asciugatura con successiva stiratura	Asciugatura spinta
Piccoli carichi (1,5 Kg. max.)	3-4	5-7
Carico massimo (2,5 Kg.)	6-7	8-9

Per regolare il grado di asciugatura ruotare la manopola selezione asciugatura (G) in senso orario fino alla posizione desiderata.

4) Se la macchina non fosse collegata permanentemente alla rete idrica, controllare che il rubinetto dell'acqua sia aperto e il tubo di scarico sia posizionato correttamente.

5) Premere il tasto «asciugatura cotone».

6) Premere il tasto marcia/arresto.

La lampada spia di asciugatura (O) si accende, insieme alla lampada (R).

La manopola di selezione asciugatura inizia a muoversi lentamente, fino a raggiungere la posizione di STOP ad asciugatura ultimata. La zona finale della scala graduata corrisponde a una fase di raffreddamento graduale della biancheria con funzione anti piega.

**NOTA:** Per arrestare il processo di asciugatura durante il funzionamento ruotare la manopola (G) in senso orario fino alla zona finale della scala, per permettere il raffreddamento dei tessuti prima di estrarli.

**Importante:** questo asciugabiancheria può essere impiegato solo con biancheria centrifugata proveniente da un lavaggio in acqua.

## Asciugatura tessuti misti o sintetici



1) Verificare che la manopola programmi si trovi sulla posizione di asciugatura indicata nella figura.

2) Per garantire i migliori risultati in asciugatura, il carico da asciugare non deve superare 1 Kg. nel caso di tessuti sintetici oppure 1,5 Kg. nel caso di tessuti misti: togliere l'eventuale eccesso di biancheria. Chiudere l'oblò.

3) La selezione del programma di asciugatura è influenzata dal diverso grado di assorbimento dei tessuti (in funzione del carico), per cui sarà necessario un breve periodo di pratica per determinare la regolazione ottimale a seconda delle proprie

abitudini di lavaggio. A scopo indicativo diamo qui di seguito alcuni valori:

	Asciugatura con successiva stiratura	Asciugatura spinta
Tessuti misti	3-4	7-8
Tessuti sintetici	—	4-5

Per regolare il grado di asciugatura ruotare la manopola selezione asciugatura (**G**) in senso orario fino alla posizione desiderata.

4) Se la macchina non fosse collegata permanentemente alla rete idrica, controllare che il rubinetto dell'acqua sia aperto e il tubo di scarico sia posizionato correttamente.

5) Premere il tasto marcia/arresto.

La lampada spia di asciugatura (**O**) si accende.

La manopola di selezione asciugatura inizia a muoversi lentamente, fino a raggiungere la posizione di STOP ad asciugatura ultimata. La zona finale della scala graduata corrisponde a una fase di raffreddamento graduale della biancheria con funzione anti piega.

**NOTA:** Per arrestare il processo di asciugatura durante il funzionamento ruotare la manopola (**G**) in senso orario fino alla zona finale della scala, per permettere il raffreddamento dei tessuti prima di estrarli.

## Ciclo automatico lavaggio/asciugatura

Nel caso si voglia lavare ed asciugare un carico che non superi il peso di 2,5 Kg. (cotone), è possibile predisporre i comandi in modo che la macchina una volta terminato il lavaggio passi automaticamente alla fase di asciugatura. In questo caso è sufficiente selezionare il grado di asciugatura desiderato prima di iniziare il lavaggio.

Esempio: per lavare ed asciugare 2,5 Kg. di cotone, la macchina può essere predisposta come segue:

manopola programmi (**F**): posizione « 3 »  
 manopola termostato (**N**): posizione « 60° »  
 manopola asciugatura (**G**): posizione « 9 » (asciugatura 100%).

È possibile predisporre la macchina per l'asciugatura automatica di tessuti sintetici 1 Kg. o misti 1,5 Kg.

**IMPORTANTE:** Nel caso di carichi composti da capi di grandi dimensioni (ad esempio lenzuola), si consiglia di ridurre ulteriormente il carico da asciugare.

Per la preparazione di carichi da lavare e asciugare automaticamente, è necessario predisporre la macchina in modo da avviare il ciclo automatico.

Per la preparazione di carichi da lavare e asciugare automaticamente, è necessario predisporre la macchina in modo da avviare il ciclo automatico.



Per la preparazione di carichi da lavare e asciugare automaticamente, è necessario predisporre la macchina in modo da avviare il ciclo automatico.

Per la preparazione di carichi da lavare e asciugare automaticamente, è necessario predisporre la macchina in modo da avviare il ciclo automatico.

Per la preparazione di carichi da lavare e asciugare automaticamente, è necessario predisporre la macchina in modo da avviare il ciclo automatico.

Programmi	Manopola asciugatura
1-2	3-4
5-6	7-8

# DOPO IL BUCATO

## Filtro autopulente

La macchina è dotata di uno speciale filtro in grado di autopulirsi dai normali residui, e che quindi non deve essere ispezionato.

Il filtro trattiene però i residui più grossi che potrebbero bloccare lo scarico (monete, bottoni, ecc.), che possono così essere facilmente recuperati.

Nel caso di ispezione eccezionale del filtro, ottemperando a precise norme di sicurezza, procedere come segue:

1. Staccare il cavo di alimentazione estraendo la spina dalla presa di corrente e vuotare l'acqua presente all'interno della macchina (vedere il testo: «Se la macchina deve rimanere ferma a lungo»).
2. Allentare la vite «A» (fig. 7) fino a farla sporgere di circa 5 mm.
3. Estrarre il filtro ruotando la manopola in senso antiorario fino all'arresto (posizione verticale). Durante questa operazione può fuoriuscire dal filtro una piccola quantità residua di acqua, che può essere raccolta predisponendo un contenitore.
4. Rimontare il filtro posizionando la manopola in posizione verticale (vite in alto) verificando che le due sedi «B» coincidano con le rispettive guide, ruotando se necessario la parte interna del filtro (fig. 8).
5. Serrare il filtro ruotando la manopola in senso orario fino all'arresto (posizione orizzontale) e riavvitare a fondo la vite «A» (fig. 7).

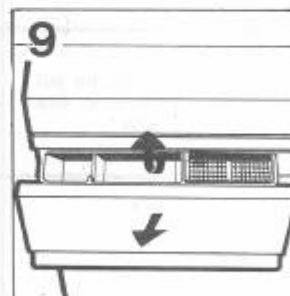
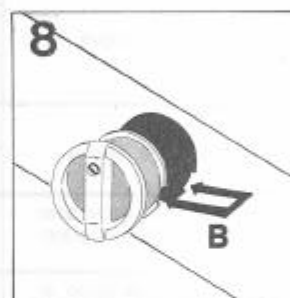
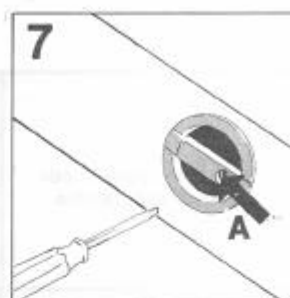

## Pulire le vaschette

Per pulire il contenitore da eventuali residui di detersivo basta estrarlo premendo il gancio verso l'alto, tirando verso l'esterno.

Terminata l'operazione di pulizia rimettere il contenitore nella sede accompagnandolo con le mani fino a completa chiusura.

Per pulire la macchina all'esterno non usare abrasivi o diluenti; basta una passata con un panno umido.

## Se la macchina deve rimanere ferma a lungo

Per eventuali traslochi o qualora la macchina restasse ferma a lungo in luoghi non riscaldati, è necessario svuotare completamente da ogni residuo di acqua tutti i tubi della macchina.

Basterà staccare dalla fascetta di ritegno il tubo di scarico e piegare lo stesso verso il basso (in un catino) fino alla completa fuoriuscita dell'acqua. Terminata l'operazione, fissare nuovamente il tubo con la fascetta.

**Attenzione** - Se la vostra lavabiancheria non funzionasse, prima di chiamare il Servizio Assistenza, fare i seguenti controlli:

ANOMALIA	CAUSA	RIMEDIO
1 - Non funziona con qualsiasi programma	Spina corrente elettrica non inserita nella presa	Inserire spina
	Tasto interruttore generale non inserito	Inserire tasto interruttore generale
	Manca energia elettrica	Controllare
	Valvole impianto elettrico guaste	Controllare
	Sportello aperto	Chiudere sportello
2 - Non carica acqua	Vedi cause 1	Controllare
	Rubinetto dell'acqua chiuso	Aprire il rubinetto acqua
	Timer non correttamente posizionato	Posizionare timer correttamente
3 - Non scarica acqua	Presenza corpi estranei nel filtro	Ispezionare il filtro
	Tubo di scarico piegato	Raddrizzare tubo di scarico
4 - Non scarica dopo aver impostato un programma di scarico.	Contatti timer non ancora inseriti	Attendere alcuni secondi, la macchina scaricherà
5 - Non funziona dopo aver impostato un ciclo a caldo	È normale, la macchina deve riscaldare l'acqua prima di iniziare il lavaggio.	Attendere circa 10 minuti
6 - Presenza di acqua sul pavimento attorno alla lavabiancheria	Uscita di schiuma dal sifonetto posto sul retro della macchina	Ridurre dose detersivo
	Perdita dalla guarnizione posta tra rubinetto e tubo carico	Sostituire guarnizione e stringere bene il tubo al rubinetto
7 - Non centrifuga	La lavabiancheria non ha ancora scaricato l'acqua	Attendere alcuni minuti la macchina scaricherà
	La pompa non scarica - vedi causa 4	Controllare
	« Esclusione centrifuga » inserita (solo per alcuni modelli)	Disinserire tasto « esclusione centrifuga »
8 - Forti vibrazioni durante la centrifuga	Lavabiancheria non perfettamente in piano	Regolare gli appositi piedini regolabili
	Staffe di trasporto non ancora asportate	Asportare staffe di trasporto
	Carico biancheria non uniformemente distribuito	Distribuire in modo uniforme la biancheria
9 - Non scarica all'ultimo risciacquo dei cicli delicati (solo per alcuni modelli)	È normale, la sosta è prevista dal programmatore	Per effettuare l'operazione di scarico avanzare la manopola di uno scatto



# INSTALLATION

(page 2)

Les frais d'installation de la machine sont à la charge de l'acheteur. Les interventions éventuelles occasionnées par une installation défectueuse ne sont pas couvertes par la garantie.

## Important:

N'oubliez pas de demander à votre revendeur le certificat de garantie. Le certificat doit nous parvenir dans un délai de 10 jours maximum après l'installation de la machine pour que votre garantie soit effective.

## Déballage

Enlever le panneau arrière en dévissant les 4 vis **A** et l'écrou central **B** (fig. 1). Retirer les 4 tirants, les 2 tubes en carton inférieurs, l'entretoise interne en la poussant vers le bas (direction **B**) et en la faisant sortir d'abord par la gauche (direction **C**), et enfin les 2 tubes en carton supérieurs.

Faire très attention à ne pas détériorer les composants internes. (fig. 2).

Fixer le panneau arrière comme indiqué dans la fig. 3, en utilisant les 8 vis **C** et les rondelles contenues dans l'enveloppe instructions.

**La partie en relief doit être orientée vers l'extérieur.**

Boucher ensuite tous les trous avec les disques spéciales **D-E-F** contenus dans l'enveloppe instructions (fig. 4).

La fixation du panneau arrière et la fermeture des trous sont des opérations importantes pour assurer une sécurité complète de fonctionnement.

## Branchement hydraulique

Raccorder à la prise d'eau le tuyau d'alimentation, en ayant soin de mettre le joint en caoutchouc contenu dans l'enveloppe avec le mode d'emploi et de bien serrer la bague filetée (fig. 5).

Si l'eau du réseau d'alimentation présente des résidus calcaires, nous vous conseillons de demander au Service Après Vente le filtre accessoire 26085. Accrocher le tuyau de vidange par son extrémité coudée sur le rebord de la cuve d'écoulement. Si possible, utiliser une vidange fixe d'un diamètre intérieur plus important que le tube de vidange de la machine à laver, pour permettre le passage de l'air.

Ne pas prolonger le tuyau de vidange de plus de 1 mètre car cela provoquerait un fonctionnement irrégulier de la pompe de vidange et du filtre.

## Niveau machine

La machine est munie de 2 pieds réglables indispensables à sa stabilité (fig. 6).

**a)** Tourner dans le sens des aiguilles d'une montre l'écrou de façon à dérouiller la vis du pied.

**b)** Tourner le pied et le faire monter ou descendre jusqu'à obtenir une parfaite adhérence au sol.

**c)** Enfin bloquer le pied en revissant l'écrou dans le sens inverse des aiguilles d'une montre et le faire adhérer au fond de la machine.

## Branchement électrique

L'appareil est conforme aux exigences de sécurité prévues par les différents Instituts de Normes, et c'est la prise moulée tri-polaire avec un pôle de terre qui assure la mise à la terre complète de l'appareil. L'efficacité de la sécurité est donc subordonnée à la mise à la terre correcte de votre propre installation.

En cas d'absence d'un branchement efficace de la mise à la terre, il peut survenir une légère dispersion de courant sur les parties métalliques de la machine, due à la présence d'un filtre antiparasite radio.

Par conséquent, avant de brancher la machine sur le circuit électrique s'assurer:

- 1) Que la prise murale est correctement reliée à la terre.
- 2) Que le réglage du contacteur électrique correspond bien à l'ampérage absorbé indiqué sur la plaque d'immatriculation du lave-linge.

Cet appareil est conforme à la Norme CEE No. 82.449 relative à la suppression des interférences Radio.

**Important:** Le constructeur ne pourra être tenu responsable des dommages survenus aux personnes ou matériels provenant d'un défaut de raccord à la ligne de terre. Il appartient à l'acheteur de faire procéder à la vérification de cette prise.

# DESCRIPTION DE LA MACHINE

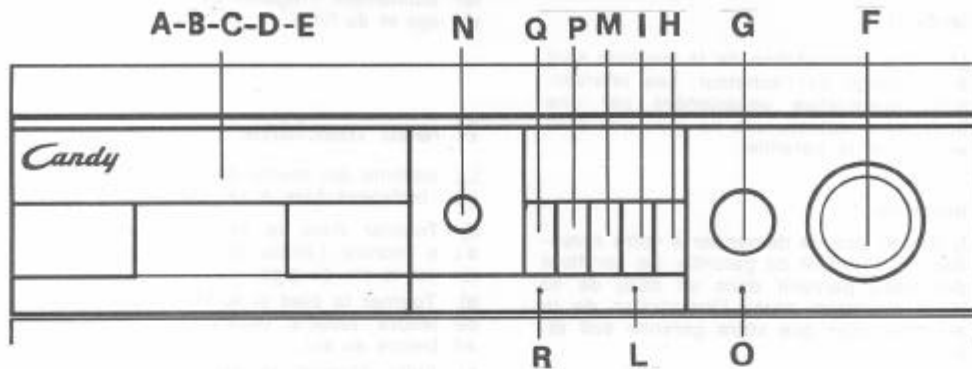

<b>A</b>	Pré-lavage	<b>I</b>	Touche marche-arrêt
<b>B</b>	Lavage	<b>L</b>	Lampe témoin de fonctionnement
<b>C</b>	Produit javellisant	<b>M</b>	Touche niveau économiseur
<b>D</b>	Additifs	<b>N</b>	Bouton réglage de la température
<b>E</b>	Levier évacuation eau bac C - D	<b>O</b>	Témoin fonctionnement séchage
<b>F</b>	Bouton sélection programmes lavage	<b>P</b>	Touche essorage 800/400
<b>G</b>	Bouton sélection programme séchage	<b>Q</b>	Touche séchage coton
<b>H</b>	Touche ouverture hublot. Comporte un dispositif de sécurité qui empêche l'ouverture si le panier est en mouvement	<b>R</b>	Témoin: fonctionnement séchage coton

Données techniques spécifiques pour le modèle français		Lavage	Séchage
Capacité de linge sec	kg	5	2,5
Eau au niveau normal	l	10 + 18	
Consommation moteur lavage	W	300	200
Consommation moteur essorage	W	500	
Consommation moteur pompe	W	80	80
Consommation moteur ventilateur	W		60
Consommation résistance	W	1850	1000 + 680
Puissance maximum absorbée (220 V)	W	2150	2005
Consommation d'énergie (prog. 1) mesurée dans les conditions fixées par la Norme NF C-73 171 Additif 2	kWh	2,0	
Calibrage du fusible	A	10	
Vitesse essorage	tours/min.	400/800	
Pression admise pour l'installation	N/cm <sup>2</sup>	min. 5 - max. 80	
Hauteur, largeur, profondeur	cm.	85 x 60 x 52	

# COMMENT UTILISER LA MACHINE A LAVER

## Systeme 4x4

Cette machine à laver est pourvue d'un système exclusif « 4x4 » capable d'adapter automatiquement le niveau d'eau au type et à la quantité du linge.

De cette façon, on peut obtenir une lessive « personnalisée » du point de vue même énergétique, sans opérations supplémentaires. Ce nouveau système comporte une réduction des consommations d'énergie d'environ 20% par rapport aux consommations traditionnelles, en réduisant également sensiblement les temps de lavage.

## Selection du programme

Le choix du programme se fait en tournant le bouton dans le sens des aiguilles d'une montre, jusqu'à ce que le numéro du programme choisi se trouve en face du témoin.

Pour chaque nature de tissu et les diverses salissures la machine possède 4 séries de programmes différents en lavage, température, durée.

**1. Tissus résistants:** les programmes sont conçus afin d'obtenir les meilleurs résultats de lavage et les 4 rinçages alternés avec des phases d'essorage, assurent un parfait rinçage.

L'essorage final, avec une vitesse très élevée, prépare le linge à l'opération suivante de séchage.

Le PROGRAMME RAPIDE est compris dans ce faisceau. C'est un programme énergique à 60°, étudié pour de petites charges et en particulier il est indiqué pour laver les tissus en 60 minutes seulement.

**2. Tissus mixtes et synthétiques:** pré-lavage et lavage modulés par le rythme de rotation du panier, phase de réduction graduelle de la température, 3 rinçages avec niveau haut permettent d'obtenir un traitement délicat avec de hautes performances.

**3. Tissus très délicats:** C'est une nouvelle conception de lavage car celui-ci se déroule suivant une alternance des mouvements de travail et de trempage. Cette alternance est particulièrement indiquée pour le lavage de tissus très délicats comme la Pure Laine Vierge. Lavage et rinçages sont faits avec le niveau d'eau le plus élevé afin d'assurer les meilleurs résultats.

Au terme du dernier rinçage, le linge reste immergé dans l'eau.

Le programme **bref essorage délicate** est indispensable surtout pour la lingerie, afin d'éviter des déformations pendant la phase de séchage à l'air.

Dans ce faisceau nous trouvons:

- Le PROGRAMME UNIVERSEL: spécialement étudié pour laver délicatement à 40° des pièces de tissus et des couleurs différentes, en garantissant d'irréprochables résultats de lavage.
- LE PROGRAMME PURE LAINE VIERGE approuvé par IWS.

## 4. Pré-lavage supplémentaire

C'est un pré-lavage à part à 40° pour linge particulièrement sale (comme par exemple dans le cas de taches de sauce, d'herbe, de glace, d'oeuf, de chocolat, etc.)

Il peut être exécuté avant un lavage normal comme un super pré-lavage ou comme un trempage, autrement il peut-être utilisé comme un bref programme de déboussièrage.



## Ouverture du hublot et introduction du linge

Appuyer sur la touche d'ouverture et introduire le linge en évitant de mélanger des tissus divers qui demandent des lavages différents. Vider avec soin les poches (attention aux épingles, pièces de monnaie, etc.). Enlever tous les accessoires qui pourraient être endommagés ou qui pourraient tâcher les vêtements. Il est conseillé de ne pas faire une lessive uniquement avec des tissus en éponge qui absorbent trop d'eau et de ce fait deviennent trop lourds. Il vaut mieux équilibrer le chargement avec d'autres types de tissu.

La charge admise pour les tissus résistants est 5 kg, tandis que pour les tissus délicats nous conseillons de ne pas dépasser 2 kg (1 kg en cas de linge en Pure Laine Vierge qu'on peut laver dans une machine), pour éviter la formation de faux-plis difficiles à repasser. Pour les tissus très délicats, il est conseillé d'utiliser un sac en filet.

## Introduction du détergent

Extraire le bac à lessive comme un simple tiroir en le prenant dans la partie inférieure.

Les quatre alvéoles servent pour le pré-lavage « A » - le lavage « B » - le produit javellisant « C » - les additifs spéciaux « D ».

Ces alvéoles C et D doivent être remplis uniquement avec des produits liquides.

Avant de remplir les alvéoles C et D pousser le levier « E » pour faire évacuer l'eau restante du lavage précédent.

Ces opérations terminées, refermer à fond le bac.

## Dosage du produit lessiviel

Tissus	Charge Kg.	A Pré-lavage	B Lavage	C Javelis.	D Additifs
Coton, lin, chanvre	5	35 g	140 g	~ 150 cc	50 cc
	3	35 g	70 g		50 cc
Mixtes, nylon	2	30 g	60 g		50 cc
Laine, soie	1	—	60 g		50 cc

**N.B.** Diminuer les doses des produits dans le cas d'eau douce.

La formation excessive ou l'écoulement de mousse est le signe d'un gaspillage d'énergie.

Il est en conséquence conseillé de réduire la dose de détergent et d'employer un programme moins énergétique.

Par ce moyen simple, il est possible de maintenir les hautes prestations de lavage en réduisant les consommations (eau, courant électrique, détergent).

Nous recommandons d'utiliser la poudre « SKIP » pour tous programmes de lavage.



## Bouton réglage température

Assure un réglage correct de la température dans chaque programme de lavage en fonction des nécessités personnelles. **Important:** les températures indiquées sur la liste des programmes doivent être considérées comme maximum pour chaque type de tissus.

Une sélection erronée de la température peut causer des dommages aux tissus.

En cas d'une sélection erronée de la température (par exemple plus élevée par rapport à celle indiquée pour chaque programme dans la liste) elle est corrigée par la machine.

### Exemples d'utilisation:

par exemple vous trouvez ci-dessous quelques températures qui peuvent être sélectionnées comme alternative à celles indiquées sur la liste des programmes.

Tissus	Programmes	Température alternatives
Coton blanc ou de couleur, normalement sale	1, 2	60°
Nylon blanc	8, 9	50°
Coton de couleur foncé	3, 8, 9	40°
Rideaux	14	30°
Pure laine vierge		30°

Les températures indiquées sur la table sont les maximales conseillables.

## LISTE DES PROGRAMMES

Programmes	TISSUS RÉSISTANTS	Températures C°	ALVÉOLES				Pas de vidange	Minutes
			A	B	C	D		
<b>1</b>	Très sale		A	B	C	D		120'
<b>2</b>	Lessive hebdomadaire			B	C	D		100'
<b>3</b>	<b>Programme rapide</b>			B	C	D		60'
<b>4</b>	Couleurs délicats			B	C	D		55'
<b>5</b>	Programme froid			B	C	D		45'
<b>CL</b>	Détachage avant lavage	CL			C	D		35'
<b>6</b>	Rinçages énergiques					D		30'
<b>7</b>	Rinçage avec essorage					D		8'
<b>TISSUS MIXTES ET SYNTHÉTIQUES</b>								
<b>8</b>	Lavage avec pré-lavage		A	B		D		70'
<b>9</b>	Normalement sale			B		D		60'
<b>10</b>	Peu sale			B		D		50'
<b>11</b>	Fibres délicates colorées			B		D		40'
<b>12</b>	Rinçages					D		18'
<b>13</b>	Bref essorage							4'
<b>TISSUS TRÈS DÉLICATS</b>								
<b>14</b>	<b>Programme universel</b>		A	B		D	●	50'
<b>15</b>	Pure laine vierge			B		D	●	35'
<b>16</b>	Rinçages délicats					D		18'
<b>17</b>	Bref essorage délicats							4'
<b>TREMPAGE SUPPLÉMENTAIRE</b>								
<b>18</b>	Trempage dynamique		A					30'
<b>Z</b>	Vidange seule							—

## Détachage pré-lavage

On doit l'utiliser seulement pour le linge taché qui nécessite un passage à l'eau de javel, et permet d'effectuer dans la machine un détachage préliminaire. Il suffit d'introduire le produit dans l'alvéole « C » (un verre à moutarde) et de faire coïncider la manette avec le programme « **Détachage avant lavage** ».

Ce traitement préliminaire terminé, on ajoute au linge traité le reste de la lessive et l'on procède à la lessive normale avec le programme le mieux adapté.

## Javellisation intermédiaire automatique

Dans les programmes 1, 2, 3 et 4 il est possible d'effectuer la javellisation automatique sur tout le chargement des tissus blancs, ou avec des couleurs grand-teint, en mettant la dose de javel liquide (~ 150 cc, environ un verre de table) dans le bac C.

**800  
400**

## Touche 800/400

Dans les programmes pour tissus résistants, la machine a 2 vitesses d'essorage: 400 ou bien 800 tours/minute. Pour choisir la vitesse désirée, il faut agir sur la touche à selon du degré de séchage désiré et du type de linge. Avec la touche enclenchée la vitesse d'essorage est 400 tours/min., tandis que en conditions normales la machine essore à 800 tours/min.

**1  
2**

## Touche niveau économiseur 1/2

La machine à laver charge automatiquement à divers niveaux en fonction du type de chargement.

Pour les petits chargements, on peut réduire le niveau d'eau même durant les rinçages et durant les programmes de trempages, en utilisant la touche 1/2, en économisant ainsi l'eau, le détergent et l'énergie électrique.

**ATTENTION:** ne pas insérer la touche 1/2 pour la PURE LAINE VIERGE et pour les tissus délicats.



## Mise en route

A la fin de toutes ces opérations, s'assurer que le hublot est bien fermé et appuyer sur la touche « marche-arrêt » (le témoin rouge de fonctionnement s'allumera). A partir de ce moment la machine effectuera automatiquement le programme choisi.

## Pas de vidange, pour les tissus très délicats

Dans tous les programmes de lavage pour **tissus très délicats** la machine s'arrête automatiquement à la fin du dernier rinçage en maintenant l'eau dans la cuve. Les tissus restent donc en suspension dans l'eau jusqu'à ce que vous les enlevez; de cette façon ils ne s'abîment pas et ne prennent pas de faux plis.

Les opérations successives peuvent être:

**Programme vidange et essorage délicat:** la machine fait un bref essorage délicat, conseillé particulièrement pour les tricotés.

**Programme Z:** la machine fait seulement l'opération de vidange. Dans ce cas, il est conseillé de désenclencher la touche de marche/arrêt avant de tourner le bouton sur le programme Z.

## La lessive est terminée

Quand le STOP apparaîtra au voyant, la lessive sera terminée (le témoin rouge restera allumé).

Appuyer sur la touche « marche-arrêt » (le témoin rouge de fonctionnement s'éteindra) et ensuite ouvrir le hublot.

**Attention:** Un mécanisme spécial de sécurité retarde l'ouverture du hublot afin de permettre au panier de s'immobiliser complètement.

# INSTRUCTIONS POUR LE SECHAGE

La machine dispose d'un rideau d'eau qui permet l'abattement de la vapeur produite pendant le séchage et son évacuation par le circuit normal de vidange.

**Important:** Pendant la phase de séchage, le robinet d'alimentation eau doit être ouvert et le tuyau de vidange en place.

## Séchage chargement 100% coton



- 1) Vérifier que la manette programme se trouve sur la position de séchage  comme indiqué sur la figure ci-contre.
- 2) Si la machine a réalisé un lavage complet de 5 Kg, retirer du panier la quantité excédentaire pour atteindre 2,5 Kg de linge à sécher.
- 3) La sélection du programme de séchage doit être influencée par la composition du chargement (présence de tissus éponge, draps etc.), il vous faudra un certain temps de pratique pour déterminer le réglage idéal selon vos propres habitudes de lavage.

A titre indicatif, vous trouverez ci-dessous quelques valeurs.

	Séchage avec repassage immédiat	Séchage complet
Chargement réduit (1,5 Kg Maxi)	4-5	6-7
Chargement Maxi (2,5 Kg)	7-8	9-10

Pour obtenir le degré de séchage tourner la manette sélection séchage «G» dans le sens des aiguilles d'une montre jusqu'à la position choisie.

- 4) Si la machine à laver n'est pas raccordée de façon permanente au réseau hydraulique, vérifier si le robinet d'arrivée d'eau est ouvert et si le tuyau de vidange est correctement placé.
- 5) Vérifier que la touche séchage coton soit desenclanchée.
- 6) Enfoncer la touche marche/arrêt.

La lampe témoin de séchage «O» s'allume dans le même temps du lampe témoin «R».

La manette de sélection séchage commence à tourner lentement jusqu'à la position STOP - séchage termine.

La zone finale de l'échelle graduée correspond à une phase de refroidissement graduelle du linge avec fonction d'antiplis.

**N.B.** - Pour interrompre le processus de séchage durant le fonctionnement tourner la manette «G» dans le sens des aiguilles d'une montre jusqu'à la zone finale de l'échelle, afin de permettre le refroidissement des tissus avant de les sortir.

**Important:** Ce sèche-linge peut être employé seulement avec du linge essoré et lavé à l'eau.

## Séchage des tissus mixtes et synthétiques



- 1) Vérifier que la manette programmes se trouve sur la position de séchage  comme indiqué sur la figure ci-contre.
- 2) Pour obtenir le meilleur résultat de séchage le chargement ne doit pas dépasser 1 Kg dans le cas de tissus synthétique ou 1,5 Kg dans le cas de tissus mixtes, retirer alors l'éventuel excès de linge. Fermer le hublot.
- 3) La sélection du programme de séchage est influencée par les différents degrés d'absorption de tissus (en fonction du chargement). En conséquence il faudra un certain délai d'adaptation pour déterminer le réglage idéal selon vos propres habitudes de lavage.

A titre indicatif vous trouverez ci-dessous quelques valeurs:

	Séchage avec repassage immédiat	Séchage complet
Tissus mixtes	4-5	9-10
Tissus synthétiques	—	5-6

Pour régler le degré de séchage tourner la manette de sélection séchage «G» dans le sens des aiguilles d'une montre jusqu'à la position souhaitée.

4) Si la machine à laver n'est pas raccordée de façon permanente au réseau hydraulique, vérifier si le robinet d'arrivée d'eau est ouvert et si le tuyau de vidange est correctement placé.

5) Enfoncer la touche marche/arrêt.

La lampe témoin de séchage «O» s'allume.

La manette de sélection séchage commence à tourner lentement jusqu'à la position STOP - séchage terminé.

La zone finale de l'échelle graduée correspond à une phase de refroidissement graduelle du linge avec fonction d'antiplis.

**N.B.** - Pour interrompre le processus de séchage durant le fonctionnement tourner la manette «G» dans le sens des aiguilles d'une montre jusqu'à la zone finale de l'échelle, afin de permettre le refroidissement des tissus avant de les sortir.

## Cycle automatique lavage/séchage

Dans le cas où vous souhaitez laver et sécher un chargement inférieur à 2,5 Kg (coton) il est possible de predisposer les commandes de façon à ce que la machine, une fois terminé le lavage, passe automatiquement au séchage.

Dans ce cas il suffit de sélectionner le degré de séchage souhaité avant de commencer le lavage.

Exemple: pour laver et sécher 2,5 Kg de coton la machine peut être predisposée comme suit:

Manette programme (F): position 3

Manette thermostat (N): position 60°

Manette séchage (G): position 10  
(séchage 100%)

Il est aussi possible de predisposer la machine pour le séchage automatique des tissus synthétiques 1 Kg - en mixte 1,5 Kg.

**Important:** dans le cas de chargement composé de pièces de tissus de grandes dimensions (draps par exemple) il est conseillé de réduire le chargement à sécher.



Programme	Degré de séchage	Température
1-3	10	60°
4-6	10	60°



# APRES LA LESSIVE

Après chaque lessive il est conseillé de fermer le robinet d'arrivée d'eau afin d'isoler la machine de l'alimentation hydraulique.

## Filtre auto-nettoyant

La machine est équipée d'un filtre spécial capable de s'auto-nettoyer des résidus habituels; par conséquent, il ne doit pas être nettoyé.

Le filtre retient toutefois les objets les plus importants (pièces de monnaie, boutons etc.), qui pourraient obstruer la vidange et qui peuvent être facilement récupérés. Pour accéder **exceptionnellement** au filtre, en observant les normes de sécurité précises, il faut procéder comme suit:

- 1) Débrancher la prise de courant et vider la machine de tout résidu d'eau (voir le texte: « Si la machine est inutilisée pendant un certain temps »).
- 2) Débloquer la vis « A » jusqu'à la faire ressortir de 5 mm.
- 3) Extraire le filtre en tournant la poignée dans le sens contraire des aiguilles d'une montre jusqu'à l'arrêt (position verticale).  
Pendant cette opération la petite quantité d'eau restante qui sort, peut être récupérée dans un récipient.
- 4) Remonter le filtre en position verticale (vis vers le haut) en vérifiant que les 2 logements « B » coïncident avec leur guides respectifs en tournant, si nécessaire, la partie intérieure du filtre.
- 5) Serrer le filtre en tournant la poignée dans le sens des aiguilles d'une montre jusqu'à l'arrêt (position horizontale) et revisser à fond la vis « A ».

## Nettoyage des alvéoles

Pour nettoyer le bac à lessive des résidus de détergent, il suffit de l'extraire en poussant le crochet vers le haut et en tirant vers l'extérieur. Cette opération terminée, remettre le bac dans son emplacement et le refermer comme dans l'opération de chargement.

Pour le nettoyage externe de la machine, ne pas employer des produits abrasifs ou diluants; il suffit de passer un chiffon humide.

## Si la machine est inutilisée pendant un certain temps

En cas d'éventuels déménagements ou si la machine n'est pas utilisée pendant un certain temps et qu'elle reste dans un endroit non chauffé, il est nécessaire de vider tous les tuyaux de la machine de tout résidu d'eau. Il suffit de détacher de la bande de fixation le tuyau de vidange et plier ceci vers le bas jusqu'à l'évacuation complète de l'eau (dans un bassin). Cette opération effectuée, fixer le tuyau avec le bande.

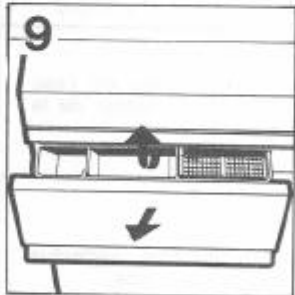
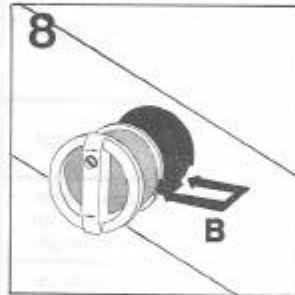
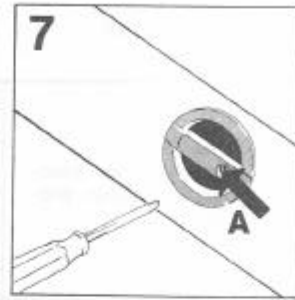

**ATTENTION!** si votre machine à laver ne fonctionne pas, avant d'appeler le service après-vente, faire les contrôles suivants:

ANOMALIES	CAUSES	REMEDES
1. La machine ne fonctionne sur aucun programme	Prise de courant mal branchée	Brancher la prise
	Interrupteur général désenclanché	Enclancher l'interrupteur général
	Pas de courant	Contrôler
	Les fusibles de l'installation sont en mauvais état	Contrôler
	Porte ouverte	Fermer la porte
2. La machine ne prend pas l'eau	Voir causes du N° 1	Contrôler
	Robinet d'eau fermé	Ouvrir le robinet
	Programmeur mal positionné	Positionner correctement le programmeur
3. La machine ne vidange pas	Présence d'un corps étranger dans le filtre	Contrôle filtre
	Tuyau de vidange plié	Redresser le tuyau
4. Ne vidange pas, après avoir positionné un programme de vidange.	Les contacts du programmeur ne sont pas encore fermés	Attendre quelques minutes, la machine vidangera bientôt
5. Ne fonctionne pas, après avoir positionné un programme à chaud	C'est normal, la machine doit chauffer l'eau avant de commencer le lavage	Attendre 10 minutes environ
6. Vous trouvez de l'eau par terre, autour de la machine.	Sortie de l'excès de mousse par le trou fait exprès sur la partie arrière	Réduire la quantité de détergent
	Perte de la garniture entre le robinet et le tuyau d'arrivée d'eau	Remplacer la garniture et bien serrer le tube de remplissage au robinet.
7. La machine n'effectue pas l'essorage	La machine n'a pas encore vidangé l'eau	Attendre quelques minutes, la machine vidangera
	La pompe ne vidange pas; voir la cause n. 4	Contrôler
	Touche «exclusion essorage» enclanchée (seulement sur quelque modèle)	Désenclancher la touche
8. Fortes vibrations pendant l'essorage	La machine n'est pas parfaitement d'aplomb	Agir sur les pieds réglables
	Les barres de transport n'ont pas été enlevées	Enlever les barres de transport
	Le linge n'est pas bien distribué dans le panier	Distribuer uniformément le linge
9. Ne vidange pas, après le dernier rinçage des cycles délicats (seulement quelque modèle)	C'est normal, cette pause est prévue par le programmeur	Pour effectuer l'opération de vidange, avancer la manette de sélection d'un cran.