

*Candy*

DOMINO 4x4

Istruzioni per l'uso  
Mode d'emploi

4 16 TX

# DESCRIZIONE DELLA MACCHINA

(vedi pag. 3-4)

<b>A</b>	Detersivo prelavaggio	<b>L</b>	Cesto
<b>B</b>	Detersivo lavaggio	<b>M</b>	Sportello
<b>C</b>	Candeggiante	<b>N</b>	Manopola programmi di lavaggio
<b>D</b>	Ammorbidente	<b>O</b>	Visore programmi e fasi del bucato
<b>E</b>	Leva scarico acqua vaschette C e D	<b>P</b>	Regolatore di temperatura
<b>F</b>	Filtro	<b>Q</b>	Tasto centrifuga istantanea
<b>G</b>	Piedini da regolare all'installazione	<b>R</b>	Tasto 1/2 carico
<b>H</b>	Tasto apertura sportello: è un comando dotato di un dispositivo di sicurezza che ne impedisce l'azionamento se la macchina è in funzione	<b>S</b>	Spia luminosa di funzionamento
<b>I</b>	Chiavistello di apertura cesto	<b>T</b>	Tasto marcia/arresto

---

## Dati tecnici specifici per il modello Italiano

Capacità di biancheria asciutta	Kg	5
Livello acqua	l	10 ± 18
<b>Potenza motore lavaggio</b>	<b>W</b>	<b>300</b>
<b>Potenza motore centrifuga</b>	<b>W</b>	<b>500</b>
Potenza motore elettropompa	W	80
Potenza resistenza	W	1850
<b>Potenza max assorbita (220 V)</b>	<b>W</b>	<b>2150</b>
Ampere del fusibile	A	10
Giri di centrifuga	giri/min.	~ 570
<b>Consumo d'energia (prog. 1)</b>	<b>kWh</b>	<b>2.0</b>
Pressione nell'impianto idraulico	N/cm <sup>2</sup>	min. 5 - max 80
Altezza, larghezza, profondità	cm	85, 45, 60

**Attenzione** - Se la vostra lavabiancheria non funzionasse, prima di chiamare il Servizio Assistenza, fare i seguenti controlli:

ANOMALIA	CAUSA	RIMEDIO
1 - Non funziona con qualsiasi programma	Spina corrente elettrica non inserita nella presa	Inserire spina
	Tasto interruttore generale non inserito	Inserire tasto interruttore generale
	Manca energia elettrica	Controllare
	Valvole impianto elettrico guaste	Controllare
	Sportello aperto	Chiudere sportello
2 - Non carica acqua	Vedi cause 1	Controllare
	Rubinetti dell'acqua chiusi	Aprire i rubinetti acqua
	Timer non correttamente posizionato	Posizionare timer correttamente
3 - Non scarica acqua	Presenza corpi estranei nel filtro	Ispezionare il filtro
	Tubo di scarico piegato	Raddrizzare tubo di scarico
4 - Non scarica dopo aver impostato un programma di scarico.	Contatti timer non ancora inseriti	Attendere alcuni secondi, la macchina scaricherà
5 - Non funziona dopo aver impostato un ciclo a caldo	È normale, la macchina deve riscaldare l'acqua prima di iniziare il lavaggio.	Attendere circa 10 minuti
6 - Presenza di acqua sul pavimento attorno alla lavabiancheria	Uscita di schiuma dal soffietto posto sul retro della macchina	Ridurre dose detersivo
	Perdita dalla guarnizione posta tra rubinetto e tubo carico	Sostituire guarnizione e stringere bene il tubo al rubinetto
7 - Non centrifuga	La lavabiancheria non ha ancora scaricato l'acqua	Attendere alcuni minuti la macchina scaricherà
	La pompa non scarica vedi causa 4	Controllare
	« Esclusione centrifuga » inserita (solo per alcuni modelli)	Disinserire tasto « esclusione centrifuga »
8 - Forti vibrazioni durante la centrifuga	Lavabiancheria non perfettamente in piano	Regolare gli appositi piedini regolabili
	Staffe di trasporto non ancora asportate	Asportare staffe di trasporto
	Carico biancheria non uniformemente distribuito	Distribuire in modo uniforme la biancheria
9 - Non scarica all'ultimo risciacquo dei cicli delicati (solo per alcuni modelli)	È normale, la sosta è prevista dal programmatore	Per effettuare l'operazione di scarico avanzare la manopola di uno scatto

Les frais d'installation de la machine sont à la charge de l'acheteur. Les interventions éventuelles occasionnées par une installation défectueuse ne sont pas couvertes par la garantie.

## Déballage

Dévisser les 2 vis « E » et retirer le panneau latéral (fig. 3).

Dévisser les 2 vis « A » et les deux vis « B » (fig. 1).

En agissant par l'ouverture supérieure, faire tourner le panier dans le sens indiqué par la flèche (fig. 1) jusqu'à ce qu'il soit possible de faire glisser la bride supérieure de transport.

Dévisser les 4 vis « C » (fig. 2) et retirer la bride inférieure de transport.

Obturer le trou laissé libre par la bride supérieure en utilisant les 2 vis « B » et la protection « D » jointe au guide d'utilisation (fig. 3).

Remonter le panneau latéral en utilisant les 2 vis « E » (fig. 3).

## Branchement hydraulique

Raccorder à la prise d'eau le tuyau d'alimentation, en ayant soin de mettre le joint en caoutchouc contenu dans l'enveloppe avec le mode d'emploi et de bien serrer la bague filetée (fig. 4).

Si l'eau du réseau d'alimentation présente des résidus calcaires, nous vous conseillons de demander au Service Après Vente le filtre accessoire 26085. Accrocher le tuyau de vidange par son extrémité coudée sur le rebord de la cuve d'écoulement. Si possible, utiliser une vidange fixe d'un diamètre intérieur plus important que le tube de vidange de la machine à laver, pour permettre le passage de l'air.

Ne pas prolonger le tuyau de vidange de plus de 1 mètre car cela provoquerait un fonctionnement irrégulier de la pompe de vidange et du filtre.

## Niveau machine

La machine est munie de 2 pieds réglables indispensables à sa stabilité (fig. 5).

a) Tourner dans le sens des aiguilles d'une montre l'écrou de façon à déverrouiller la vis du pied.

b) Tourner le pied et le faire monter ou descendre jusqu'à obtenir une parfaite adhérence au sol.

c) Enfin bloquer le pied en revissant l'écrou dans le sens inverse des aiguilles d'une montre et le faire adhérer au fond de la machine.

**Pour déplacer facilement la machine, pousser vers la droite le levier de commande du socle à roulettes (fig. 16)**

**Remettre le levier dans la position initiale, et s'assurer que la machine soit bien nivelée avant de commencer n'importe quelle opération de lavage.**

## Branchement électrique

L'appareil est conforme aux exigences de sécurité prévues par les différents Instituts de Normes, et c'est la prise moulée tri-polaire avec un pôle de terre qui assure la mise à la terre complète de l'appareil. L'efficacité de la sécurité est donc subordonnée à la mise à la terre correcte de votre propre installation.

En cas d'absence d'un branchement efficace de la mise à la terre, il peut survenir une légère dispersion de courant sur les parties métalliques de la machine, due à la présence d'un filtre antiparasite radio.

Par conséquent, avant de brancher la machine sur le circuit électrique s'assurer :

- 1) Que la prise murale est correctement reliée à la terre.
- 2) Que le réglage du contacteur électrique correspond bien à l'ampérage absorbé indiqué sur la plaque d'immatriculation du lave-linge.

**Important:** Le constructeur ne pourra être tenu responsable des dommages survenus aux personnes ou matériels provenant d'un défaut de raccord à la ligne de terre. Il appartient à l'acheteur de faire procéder à la vérification de cette prise.

# DESCRIPTION DE LA MACHINE

(page 3-4)

<b>A</b>	Pré-lavage	<b>L</b>	Panier
<b>B</b>	Lavage	<b>M</b>	Couvercle
<b>C</b>	Produit javellisant	<b>N</b>	Bouton sélection programmes lavage
<b>D</b>	Additifs	<b>O</b>	Visualisation des phases de lavage
<b>E</b>	Levier évacuation eau bac C-D	<b>P</b>	Bouton réglage de la température
<b>F</b>	Filtre	<b>Q</b>	Touche essorage bref
<b>G</b>	Pieds réglables	<b>R</b>	Touche niveau économiseur
<b>H</b>	Touche ouverture couvercle. Comporte un dispositif de sécurité qui empêche l'ouverture si le panier est en mouvement	<b>S</b>	Lampe témoin de fonctionnement
<b>I</b>	Verrou d'ouverture du panier	<b>T</b>	Touche marche-arrêt

## Données techniques spécifiques pour le modèle français

Capacité de linge sec	kg	5
Niveau eau	l	10 ÷ 18
Consommation moteur lavage	W	300
Consommation moteur essorage	W	500
Consommation moteur pompe	W	80
Consommation résistance	W	1850
Puissance maximum absorbée (220 V)	W	2150
Calibrage du fusible	A	10
Vitesse essorage	tours/min.	~ 570
Consommation d'énergie (prog. 1)	kWh	2.0
Pression admise pour l'installation	N/cm <sup>2</sup>	min. 5 - max 80
Hauteur, largeur, profondeur	cm.	85 x 45 x 60

# COMMENT UTILISER LA MACHINE A LAVER

## Systeme 4x4

Cette machine à laver est pourvue d'un système exclusif « 4x4 » capable d'adapter automatiquement le niveau d'eau au type et à la quantité du linge.

De cette façon, on peut obtenir une lessive « personnalisée » du point de vue même énergétique, sans opérations supplémentaires. Ce nouveau système comporte une réduction des consommations d'énergie d'environ 20% par rapport aux consommations traditionnelles, en réduisant également sensiblement les temps de lavage.

## Selection du programme

Le choix du programme se fait en tournant le bouton dans le sens des aiguilles d'une montre, jusqu'à ce que le numéro du programme choisi se trouve en face du témoin.

Pour chaque nature de tissu et les diverses salissures la machine possède 4 séries de programmes différents en lavage, température, durée.

**1. Tissus résistants:** les programmes sont conçus afin d'obtenir les meilleurs résultats de lavage et les 4 rinçages alternés avec des phases d'essorage, assurent un parfait rinçage.

L'essorage final, avec une vitesse très élevée, prépare le linge à l'opération suivante de séchage.

Le PROGRAMME RAPIDE est compris dans ce faisceau. C'est un programme énergique à 60°, étudié pour de petites charges et en particulier il est indiqué pour laver les tissus en 60 minutes seulement.

**2. Tissus mixtes et synthétiques:** pré-lavage et lavage modulés par le rythme de rotation du panier, phase de réduction graduelle de la température, 3 rinçages avec niveau haut et arrêt en immersion, permettent d'obtenir un traitement délicat avec de hautes performances.

Le linge reste immergé dans l'eau du dernier rinçage évitant la formation des plis. Les opérations suivantes peuvent alors être commandées:

**Prog. 13:** Bref essorage suivi d'une phase de rotations alternées du panier qui permet au linge de se déployer en douceur, facilitant ensuite le séchage dans la machine.

**Prog. Z:** La machine fait seulement l'opération de vidange.

Dans ce cas, il est nécessaire de désenclencher la touche Marche/Arrêt avant de programmer.

**3. Tissus très délicats:** C'est une nouvelle conception de lavage car celui-ci se déroule suivant une alternance des mouvements de travail et de trempage. Cette alternance est particulièrement indiquée pour le lavage de tissus très délicats comme la Pure Laine Vierge. Lavage et rinçages sont faits avec le niveau d'eau le plus élevé afin d'assurer les meilleurs résultats.

Au terme du dernier rinçage, le linge reste immergé dans l'eau.

Le programme **bref essorage délicate** est indispensable surtout pour la lingerie, afin d'éviter des déformations pendant la phase de séchage à l'air.

Dans ce faisceau nous trouvons:

- Le PROGRAMME UNIVERSEL: spécialement étudié pour laver délicatement à 40° des pièces de tissus et des couleurs différentes, en garantissant d'irréprochables résultats de lavage.
- LE PROGRAMME PURE LAINE VIERGE approuvé par IWS.

## 4. Pré-lavage supplémentaire

C'est un pré-lavage à part à 40° pour linge particulièrement sale (comme par exemple dans le cas de taches de sauce, d'herbe, de glace, d'oeuf, de chocolat, etc.)

Il peut être exécuté avant un lavage normal comme un super pré-lavage ou comme un trempage, autrement il peut-être utilisé comme un bref programme de dépoussiérage.

## Ouverture de la porte et introduction du linge

Appuyer sur la touche d'ouverture du couvercle (fig. 6) et l'ouvrir complètement. Ouvrir ensuite le panier en pressant sur le point B de la fig. 7 et en déplaçant vers la droite le verrou (le signal rouge apparaît).

Introduire le linge dans le panier en évitant de mélanger des tissus divers qui demandent des lavages différents.

Vider avec soin les poches (attention aux épingles, pièces de monnaie, etc...). Enlever tous les accessoires qui pourraient être endommagés ou qui pourraient tâcher les vêtements.

Il est conseillé de ne pas faire une lessive uniquement avec des tissus en éponge qui absorbent trop d'eau et de ce fait deviennent trop lourds. Il vaut mieux équilibrer le chargement avec d'autres types de tissu.

La charge admise pour les tissus résistants est 5 kg, tandis que pour les tissus délicats nous conseillons de ne pas dépasser 2 kg (1 kg en cas de linge en Pure Laine Vierge qu'on peut laver dans une machine), pour éviter la formation de faux-plis difficiles à repasser.

Pour les tissus très délicats, il est conseillé d'utiliser un sac en filet.

Refermer le panier en suivant les indications de la figure 9

- Rabaisser le volet arrière.
- Rabaisser le volet avant.
- Déplacer vers la droite le verrou afin de faire correspondre les deux parties.
- Déplacer vers la gauche le verrou en appuyant à fond jusqu'à la fermeture complète (le signal vert doit apparaître entièrement).

**Important:** L'opération de fermeture doit être faite avec soin pour éviter des dommages éventuels sur le linge ou la machine (voir p.22 -23.)

## Introduction du détersif

(fig. 11)

Les quatre alvéoles servent pour le pré-lavage « A » - le lavage « B » - le produit javellisant « C » - les additifs spéciaux « D ».

Ces alvéoles C et D doivent être remplis uniquement avec des produits liquides.

Avant de remplir les alvéoles C et D pousser le levier « E » pour faire évacuer l'eau restante du lavage précédent.

## Dosage du produit lessiviel

Tissus	Charge Kg.	A Pré-lavage	B Lavage	C Javelis.	D Additifs
Coton, lin, chanvre	5	35 g	140 g	~ 150 cc	50 cc
Mixtes, nylon	3	35 g	70 g		50 cc
Laine, soie	2	30 g	60 g		50 cc
	1	—	60 g		50 cc

**N.B.** Diminuer les doses des produits dans le cas d'eau douce.

La formation excessive ou l'écoulement de mousse est le signe d'un gaspillage d'énergie.

Il est en conséquence conseillé de réduire la dose de détersif et d'employer un programme moins énergique.

Par ce moyen simple, il est possible de maintenir les hautes prestations de lavage en réduisant les consommations (eau, courant électrique, détersif).

### IMPORTANT: Doses de lessive

Réduisez les doses de lessive en fonction de la capacité de linge.



























Position du curseur	Doses de lessive
	Lavage
4 et 5	Dose normale
3	2/3 de dose
2 et 1	1/2 de dose

Pour lavage précédé d'un pré-lavage, réduisez les quantités indiquées d'une 1/2 dose.

Nous recommandons d'utiliser la poudre « SKIP » pour tous programmes de lavage.



# LISTE DES PROGRAMMES

Programmes	TISSUS RÉSISTANTS	Températures C	ALVÉOLES				Pas de vidange	Minutes
			A	B	C	D		
1	Très sale		A	B	C	D		120'
2	Lessive hebdomadaire			B	C	D		100'
3	Programme rapide			B	C	D		60'
4	Couleurs délicats			B	C	D		55'
5	Programme froid			B	C	D		45'
CL	Détachage avant lavage	CL			C	D		35'
6	Rinçages énergiques					D		30'
7	Rinçage avec essorage					D		8'
TISSUS MIXTES ET SYNTHÉTIQUES								
8	Lavage avec prélavage		A	B		D		70'
9	Normalement sale			B		D		60'
10	Peu sale			B		D		50'
11	Fibres délicates colorées			B		D		40'
12	Rinçages					D		18'
13	Bref essorage							4'
TISSUS TRÈS DÉLICATS								
14	Programme universel		A	B		D		50'
15	Pure laine vierge			B		D		35'
16	Rinçages délicats					D		18'
17	Bref essorage délicats							4'
TREMPAGE SUPPLÉMENTAIRE								
18	Trempage dynamique		A					30'
Z	Vidange seule							—



## Bouton réglage température

(fig. 12)







Assure un réglage correct de la température dans chaque programme de lavage en fonction des nécessités personnelles. **Important:** les températures indiquées sur la liste des programmes doivent être considérées comme maximum pour chaque type de tissus.

Une sélection erronée de la température peut causer des dommages aux tissus.

En cas d'une sélection erronée de la température (par exemple plus élevée par rapport à celle indiquée pour chaque programme dans la liste) elle est corrigée par la machine.

### Exemples d'utilisation:

par exemple vous trouvez ci-dessous quelques températures qui peuvent être sélectionnées comme alternative à celles indiquées sur la liste des programmes.

Tissus	Programmes	Température alternatives
Coton blanc ou de couleur, normalement sale	1, 2	
Nylon blanc	8, 9	
Coton de couleur foncé	3, 8, 9	
Rideaux	14	
Pure laine vierge		

Les températures indiquées sur la table sont les maximales conseillables.

## Trempage dynamique (1/2 heure)

Lorsque le linge présente des taches de sauce, herbe, glace, chocolat, oeuf, etc. il est conseillé de faire un trempage dynamique avec le panier en mouvement, de façon à exploiter entièrement l'action des composants tensio-actifs des nouveaux détergents (programme n. 14).

La machine offre la possibilité d'un trempage à temps fixe de 30 min environ à 40°.

Après la phase de trempage dynamique, la machine vidange et se arrête automatiquement.

## Détachage pré-lavage

On doit l'utiliser seulement pour le linge taché qui nécessite un passage à l'eau de javel, et permet d'effectuer dans la machine un détachage préliminaire. Il suffit d'introduire le produit dans l'alvéole « C » (un verre à moutarde) et de faire coïncider la manette avec le programme « **Détachage avant lavage** ».

Ce traitement préliminaire terminé, on ajoute au linge traité le reste de la lessive et l'on procède à la lessive normale avec le programme le mieux adapté.

## Javellisation intermédiaire automatique

Dans les programmes 1, 2, 3 et 4 il est possible d'effectuer la javellisation automatique sur tout le chargement des tissus blancs, ou avec des couleurs grand-teint, en mettant la dose de javel liquide (~ 150 cc, environ un verre de table) dans le bac C.

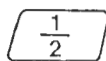

### Touche niveau économiseur 1/2

La machine à laver charge automatiquement à divers niveaux en fonction du type de chargement.

Pour les petits chargements, on peut réduire le niveau d'eau même durant les rinçages et durant les programmes de trempages, en utilisant la touche 1/2, en économisant ainsi l'eau, le détergent et l'énergie électrique.

**ATTENTION:** ne pas insérer la touche 1/2 pour la PURE LAINE VIERGE et pour les tissus délicats.

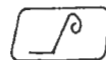

### Touche essorage bref

En appuyant sur cette touche, tous les essorages durent seulement 30 secondes. Cette touche évite de retirer le linge ruisissant, particulièrement indiqué pour les voilages et les vêtements « lavés - prêts - endosser ».

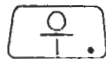

## Mise en route

À la fin de toutes ces opérations, refermer le couvercle de la machine, et appuyer sur la touche « marche » (le témoin rouge de fonctionnement s'allumera). À partir de ce moment la machine effectuera automatiquement le programme choisi.

**Pour introduire du linge durant le lavage, il est nécessaire de désenclencher la touche marche/arrêt et attendre 2 minutes.**

## Pas de vidange, pour les tissus délicats

Dans tous les programmes de lavage pour **tissus délicats** et **tissus mixtes** la machine s'arrête automatiquement à la fin du dernier rinçage en maintenant l'eau dans la cuve. Les tissus restent donc en suspension dans l'eau jusqu'à ce que vous les enlevez; de cette façon ils ne s'abîment pas et ne prennent pas de faux plis. Les opérations successives peuvent être:

**Programme vidange et essorage délicat:** la machine fait un bref essorage délicat, conseillé particulièrement pour les tricots, suivi par une phase de rotations alternées du panier qui permet au linge de se déployer en douceur.

**Programme Z:** la machine fait seulement l'opération de vidange. Dans ce cas, il est conseillé de désenclencher la touche de marche/arrêt avant de tourner le bouton sur le programme Z.

## La lessive est terminée

Quand le STOP apparaîtra au voyant, la lessive sera terminée (le témoin rouge restera allumé).

Appuyer sur la touche « marche-arrêt » (le témoin rouge de fonctionnement s'éteindra).

**Attention:** Un dispositif de sécurité thermo-électrique empêche l'ouverture du couvercle de la machine lorsque le panier est en mouvement.

**À la fin du cycle de lavage, ce dispositif de sécurité permet l'ouverture du couvercle seulement après 2 minutes.**

Après chaque lessive il est conseillé de fermer le robinet d'arrivée d'eau afin d'isoler la machine de l'alimentation hydraulique.

# APRES LA LESSIVE

## Filtre auto-nettoyant

La machine est équipée d'un filtre spécial capable de s'auto-nettoyer des résidus habituels; par conséquent, il ne doit pas être nettoyé.

Le filtre retient toutefois les objets les plus importants (pièces de monnaie, boutons etc...), qui pourraient obstruer la vidange, et qui peuvent être facilement récupérés.

Pour accéder **exceptionnellement** au filtre, en observant les normes de sécurité précises, il faut procéder comme suit:

- 1) Débrancher la prise de courant et vider la machine de tout résidu d'eau (voir le texte: « Si la machine est inutilisée pendant un certain temps »).
- 2) Débloquer la vis « **A** » (fig. 13) jusqu'à la faire ressortir de 5 mm.
- 3) Extraire le filtre en tournant la poignée dans le sens contraire des aiguilles d'une montre jusqu'à l'arrêt (position verticale).  
Durante cette opération la petite quantité d'eau restante qui sort, peut être récupérée dans un récipient.
- 4) Remonter le filtre en position verticale (vis vers le haut) en vérifiant que les 2 logements « **B** » coïncident avec leur guides respectifs en tournant, si nécessaire, la partie intérieure du filtre (fig. 14).
- 5) Serrer le filtre en tournant la poignée dans le sens des aiguilles d'une montre jusqu'à l'arrêt (position horizontale) et revisser à fond la vis « **A** » (fig. 13).

## Si la machine est inutilisée pendant un certain temps (fig. 15)

En cas d'éventuels déménagements ou si la machine n'est pas utilisée pendant un certain temps et qu'elle reste dans un endroit non chauffé, il est nécessaire de vider tous les tuyaux de la machine de tout résidu d'eau. Il suffit de détacher de la bande de fixation le tuyau de vidange et plier ceci vers le bas jusqu'à l'évacuation complète de l'eau (dans un bassin). Cette opération effectuée, fixer le tuyau avec la bande.

## APERTURA DEL CESTO OUVERTURE DU PANIER

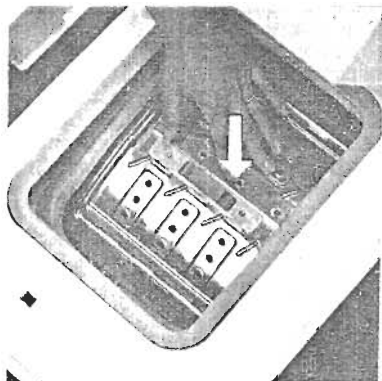

- 1** Premere lo sportello posteriore  
*Appuyer sur le volet arrière du panier*



- 2** Spostare il chiavistello verso destra  
(il segnale rosso apparirà)  
*Déplacer le verrou vers la droite  
(le signal rouge apparaîtra)*

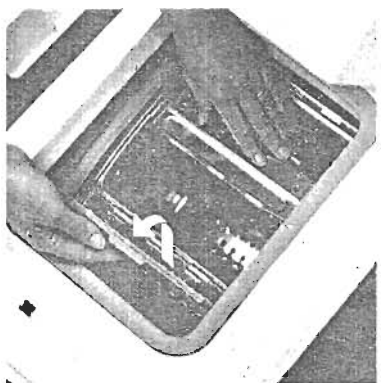

- 3** Aprire lo sportello anteriore  
*Ouvrir le volet avant*

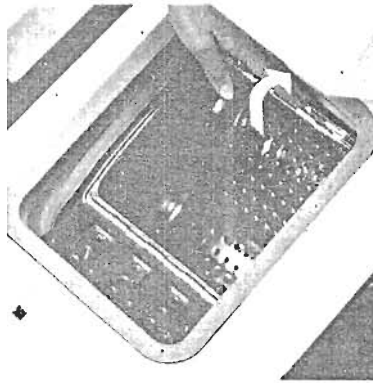

- 4** Aprire lo sportello posteriore  
*Ouvrir le volet arrière*

## CHIUSURA DEL CESTO FERMETURE DU PANIER



- 5** Chiudere lo sportello posteriore  
*Fermer d'abord le volet arrière*



- 7** Spostare il chiavistello  
verso destra  
*Déplacer le verrou vers la  
droite*



- 6** Chiudere lo sportello anteriore  
*Fermer ensuite le volet avant*



- 8** Bloccare gli sportelli spostando il  
chiavistello verso sinistra,  
assicurandosi del completo  
aggancio fino alla comparsa  
del segnale verde  
*Ramener à fond le verrou vers la  
gauche, en s'assurant que la  
languette de blocage soit bien  
engagée à fond sous les crochets  
(le signal vert doit apparaitre  
entièrement)*

**ATTENTION!** si votre machine à laver ne fonctionne pas, avant d'appeler le service après-vente, faire les contrôles suivants:

ANOMALIES	CAUSES	REMEDES
1. La machine ne fonctionne sur aucun programme	Prise de courant mal branchée	Brancher la prise
	Interrupteur général désenclanché	Enclancher l'interrupteur général
	Pas de courant	Contrôler
	Les fusibles de l'installation sont en mauvais état	Contrôler
	Porte ouverte	Fermer la porte
2. La machine ne prend pas l'eau	Voir causes du N° 1	Contrôler
	Robinet d'eau fermé	Ouvrir le robinet
	Programmeur mal positionné	Positionner correctement le programmeur
3. La machine ne vidange pas	Présence d'un corps étranger dans le filtre	Contrôle filtre
	Tuyau de vidange plié	Redresser le tuyau
4. Ne vidange pas, après avoir positionné un programme de vidange.	Les contacts du programmeur ne sont pas encore fermés	Attendre quelques minutes, la machine vidangera bientôt
5. Ne fonctionne pas, après avoir positionné un programme à chaud	C'est normal, la machine doit chauffer l'eau avant de commencer le lavage	Attendre 10 minutes environ
6. Vous trouvez de l'eau par terre, autour de la machine.	Sortie de l'excès de mousse par le trou fait exprès sur la partie arrière	Réduire la quantité de détergent
	Perte de la garniture entre le robinet et le tuyau d'arrivée d'eau	Remplacer la garniture et bien serrer le tube de remplissage au robinet.
7. La machine n'effectue pas l'essorage	La machine n'a pas encore vidangé l'eau	Attendre quelques minutes, la machine vidangera
	La pompe ne vidange pas; voir la cause n. 4	Contrôler
	Touche «exclusion essorage» enclanchée (seulement sur quelque modèle)	Désenclancher la touche
8. Fortes vibrations pendant l'essorage	La machine n'est pas parfaitement d'aplomb	Agir sur les pieds réglables
	Les barres de transport n'ont pas été enlevées	Enlever les barres de transport
	Le linge n'est pas bien distribué dans le panier	Distribuer uniformément le linge
9. Ne vidange pas, après le dernier rinçage des cycles délicats (seulement quelque modèle)	C'est normal, cette pause est prévue par le programmeur	Pour effectuer l'opération de vidange, avancer la manette de sélection d'un cran.







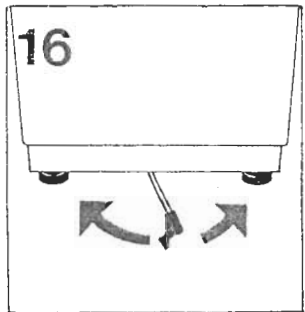
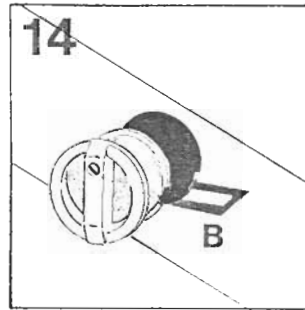
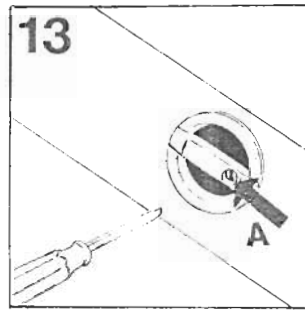
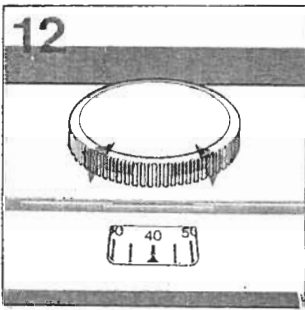
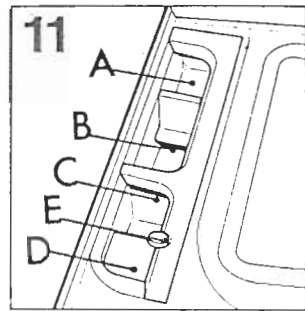
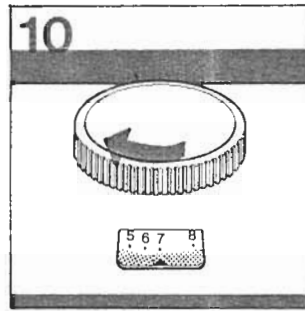
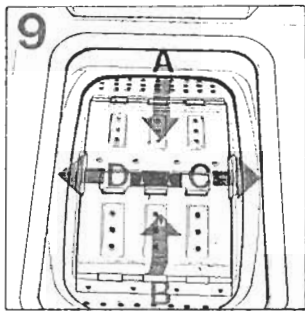
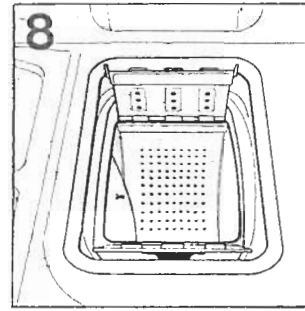
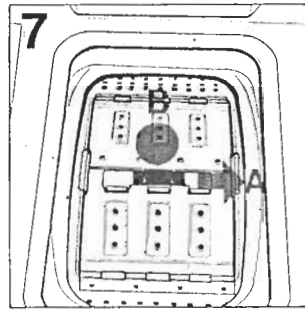
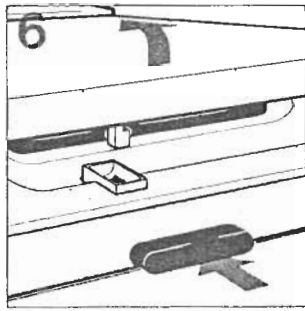

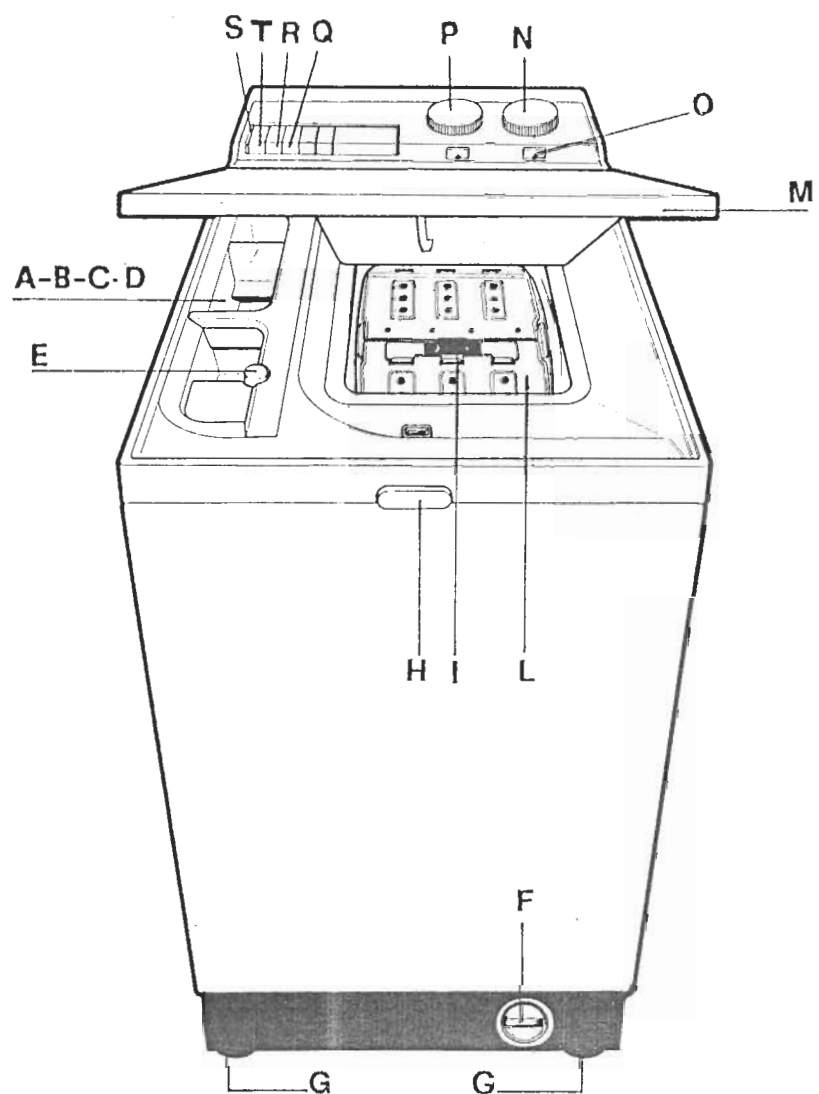

**Importante**

Ricordi di spedire subito il certificato di garanzia che Le verrà rispedito con la convalida. Il certificato va compilato secondo le istruzioni e inviato entro il termine massimo di 10 giorni. In caso contrario eventuali interventi della Assistenza Tecnica saranno a Vostro totale carico.

**Important:**

N'oubliez pas de demander à votre revendeur le certificat de garantie. Le certificat doit nous parvenir dans un délai de 10 jours maximum après l'installation de la machine pour que votre garantie soit effective.