

Robert Bosch GmbH
Power Tools Division
70745 Leinfelden-Echterdingen
Germany

www.bosch-garden.com

F 016 L70 825 (2012.11) O / 310 UNI



3 165140 708258

Indego

 **BOSCH**

de Originalbetriebsanleitung
en Original instructions
fr Notice originale
es Manual original
pt Manual original
it Istruzioni originali
nl Oorspronkelijke
gebruiksaanwijzing
da Original brugsanvisning
sv Bruksanvisning i original
no Original driftsinstruks
fi Alkuperäiset ohjeet

el Πρωτότυπο οδηγιών χρήσης
tr Orijinal işletme talimatı
pl Instrukcja oryginalna
cs Původní návod k používání
sk Pôvodný návod na použitie
hu Eredeti használati utasítás
ru Оригинальное руководство по
эксплуатации
uk Оригінальна інструкція з
експлуатації
ro Instrucțiuni originale
bg Оригинална инструкция

sr Originalno uputstvo za rad
sl Izvirna navodila
hr Originalne upute za rad
et Algupärane kasutusjuhend
lv Instrukcijas oriģinālvalodā
lt Originali instrukcija





Deutsch	Seite	12
English	Page	23
Français	Page	33
Español	Página	44
Português.....	Página	56
Italiano	Pagina	68
Nederlands	Pagina	80
Dansk	Side	91
Svenska	Sida	101
Norsk	Side	111
Suomi	Sivu	121
Ελληνικά.....	Σελίδα	131
Türkçe	Sayfa	143
Polski	Strona	154
Česky	Strana	166
Slovensky.....	Strana	176
Magyar	Oldal	187
Русский	Страница	198
Українська.....	Сторінка	211
Română	Pagina	222
Български	Страница	233
Srpski	Strana	245
Slovensko	Stran	256
Hrvatski	Stranica	266
Eesti	Lehekülj	277
Latviešu	Lappuse	287
Lietuviškai	Puslapis	298

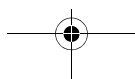
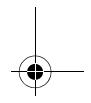
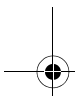
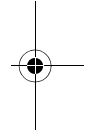
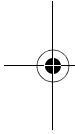

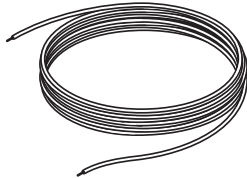
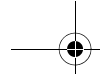

150 m

F 016 800 317



20 x

F 016 800 318



300 x

F 016 800 320

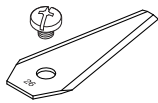

3 x

F 016 800 321



4 x

F 016 800 322

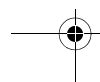
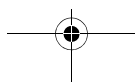
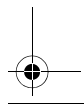
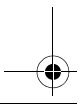
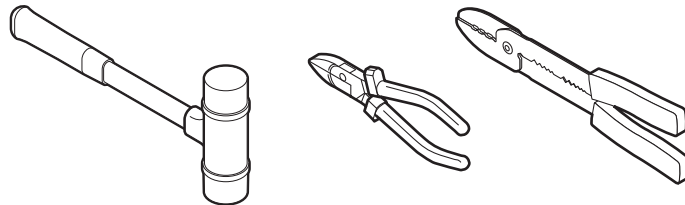
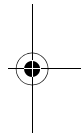
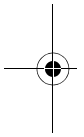

4 |

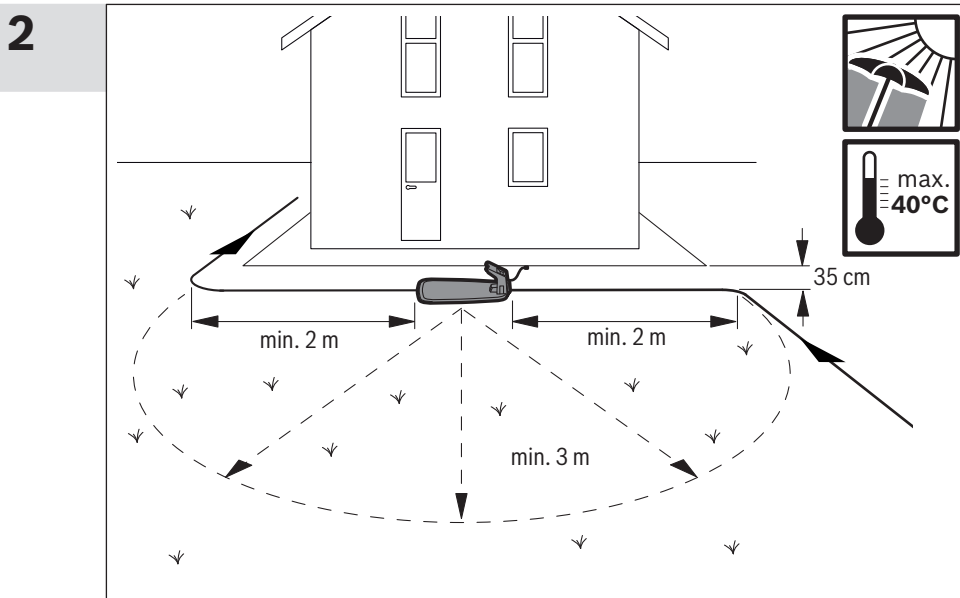
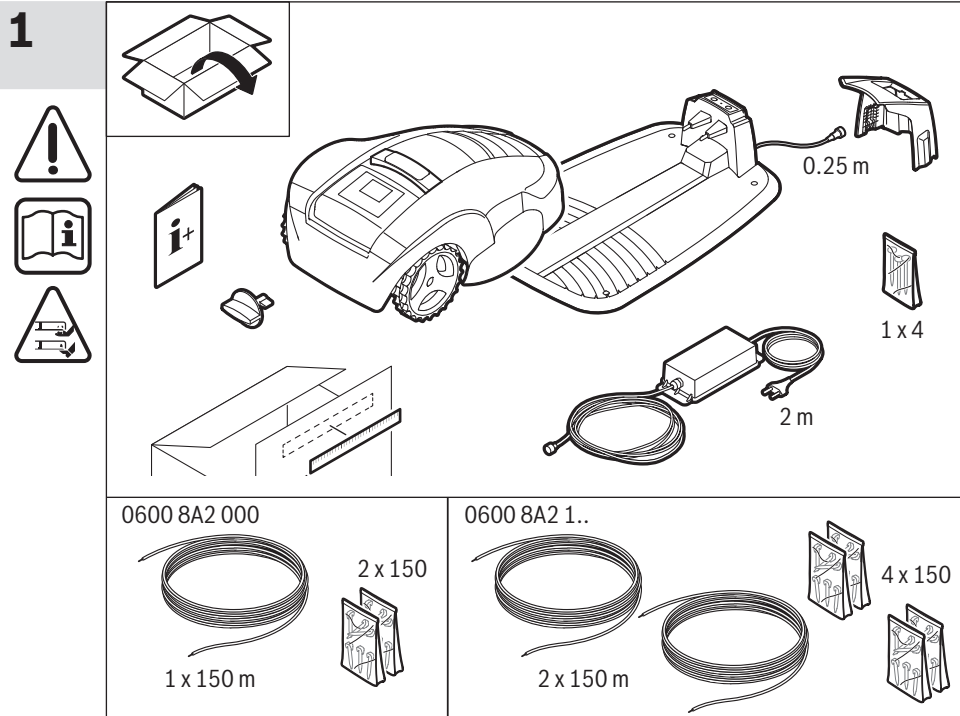

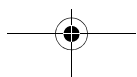
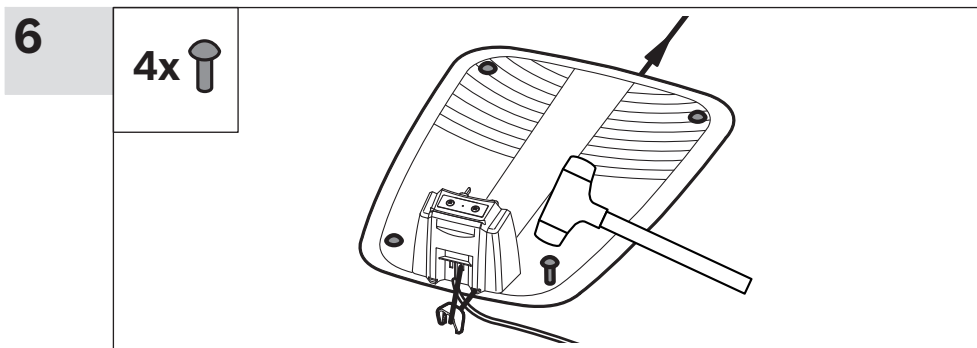
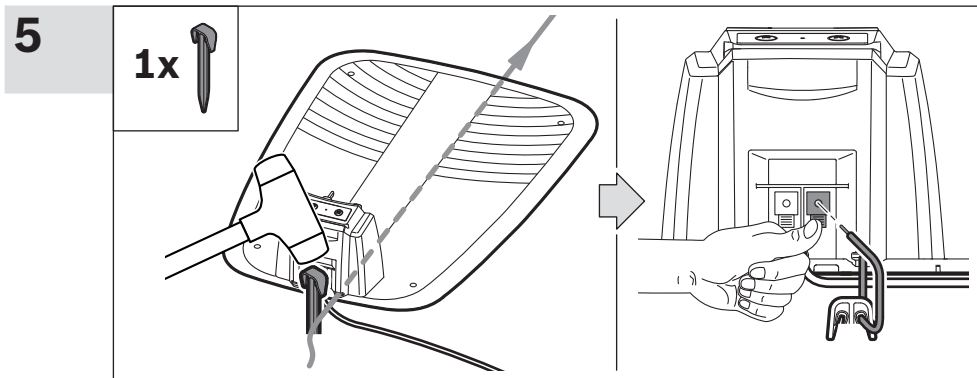
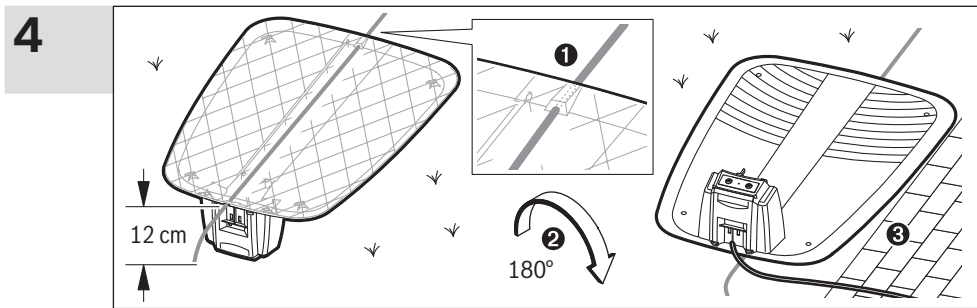
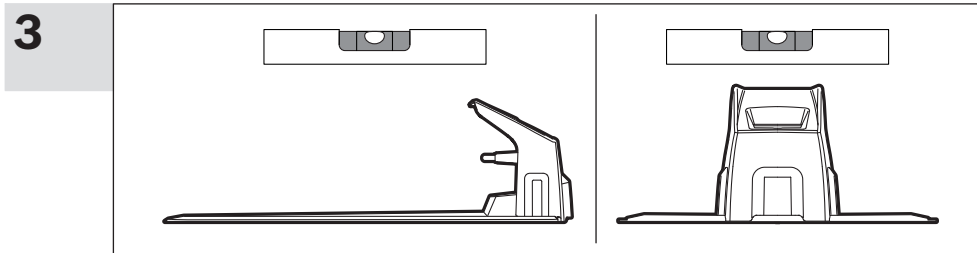



6 |

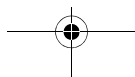
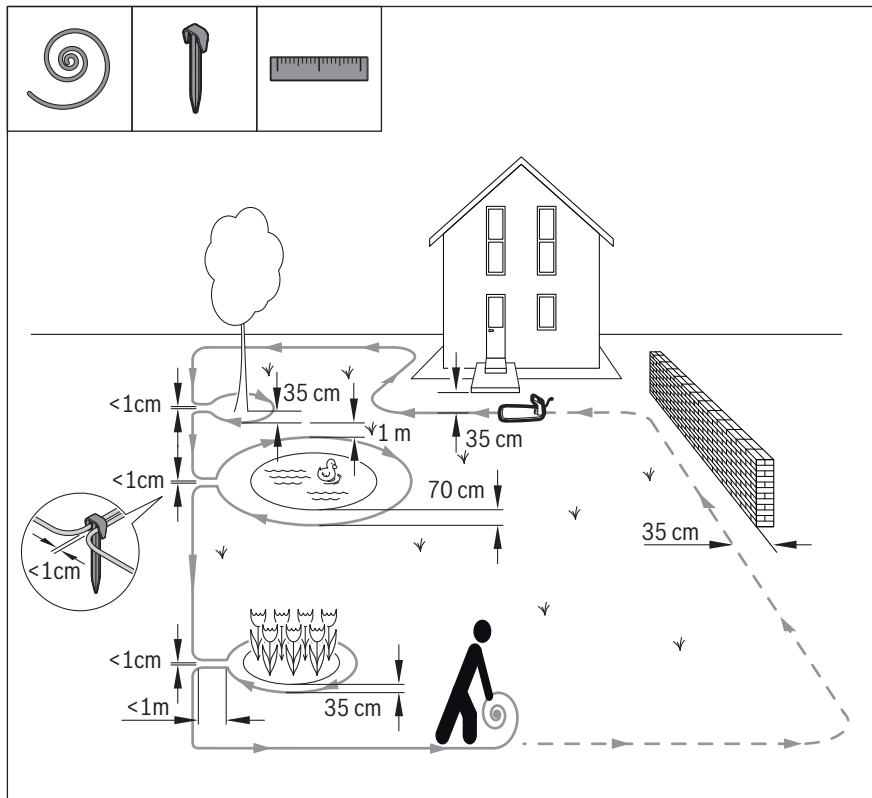
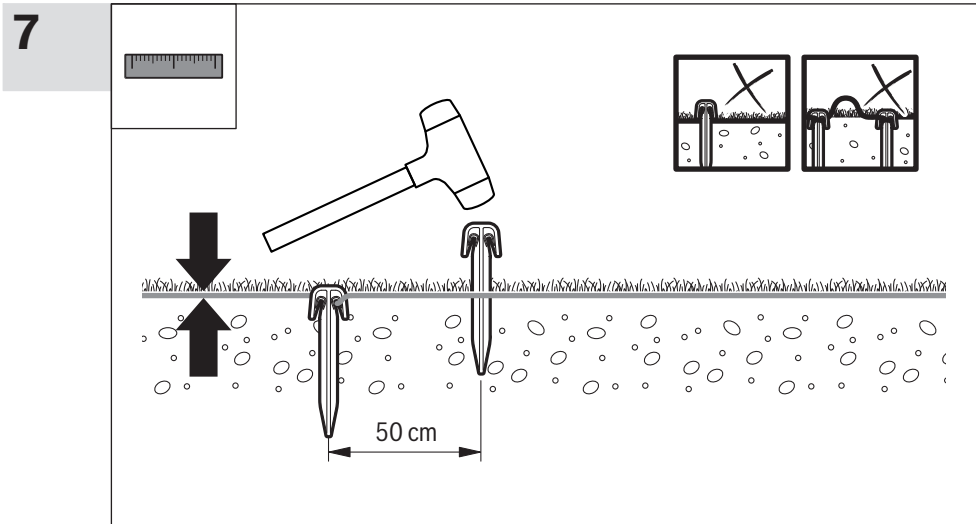



8

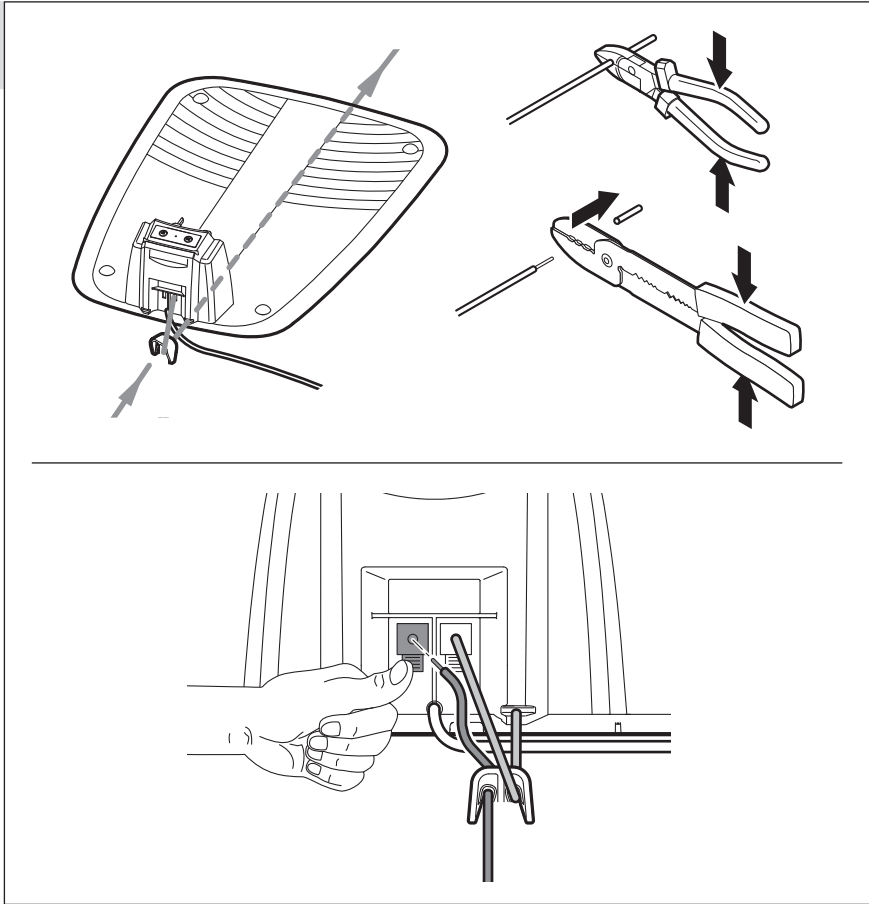

9

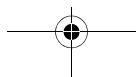
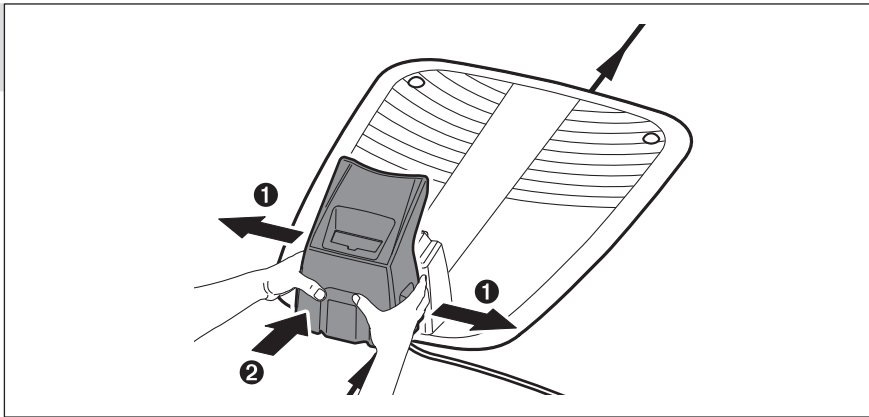



10

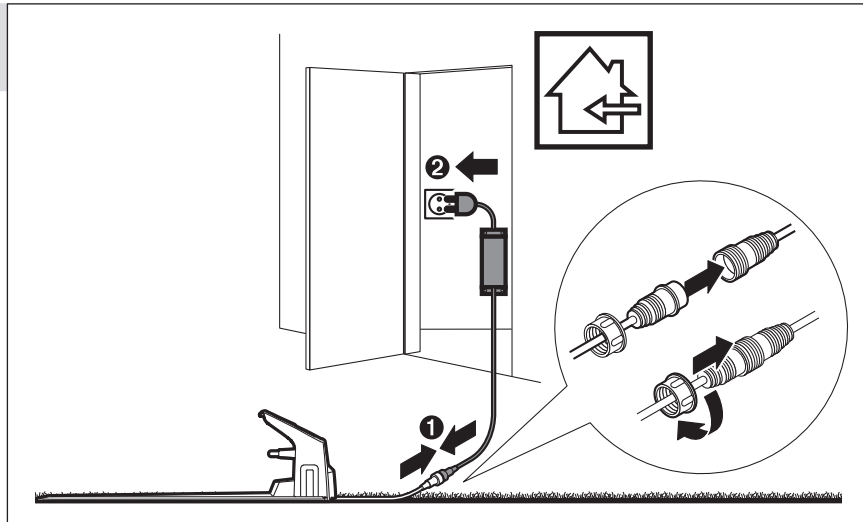

11

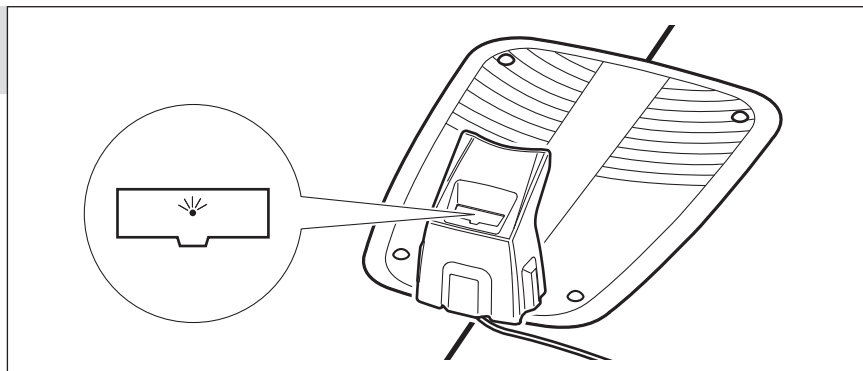

12

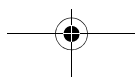
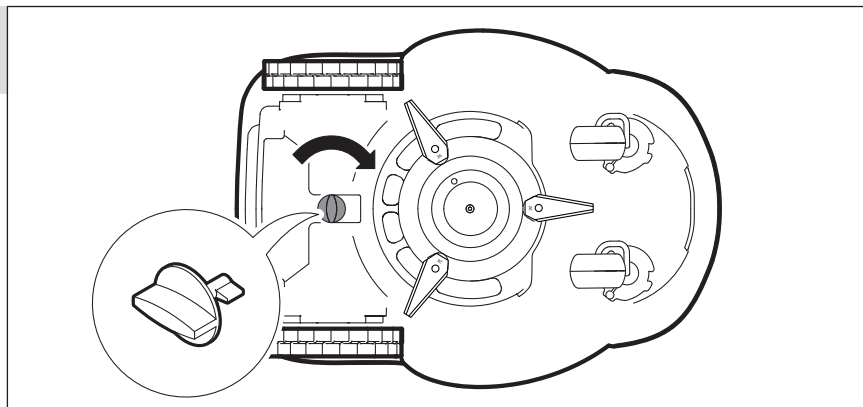



13

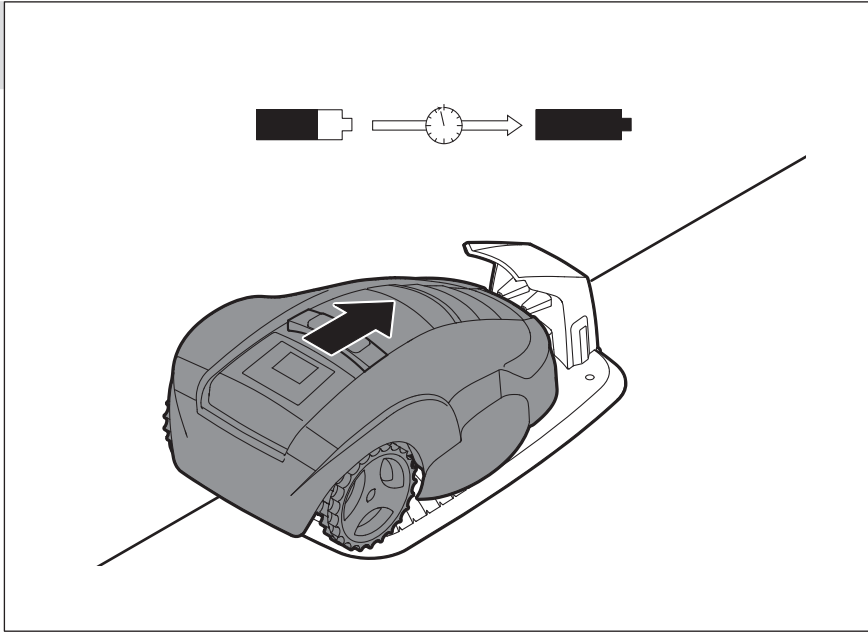
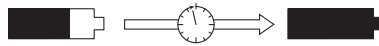

14

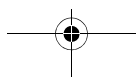
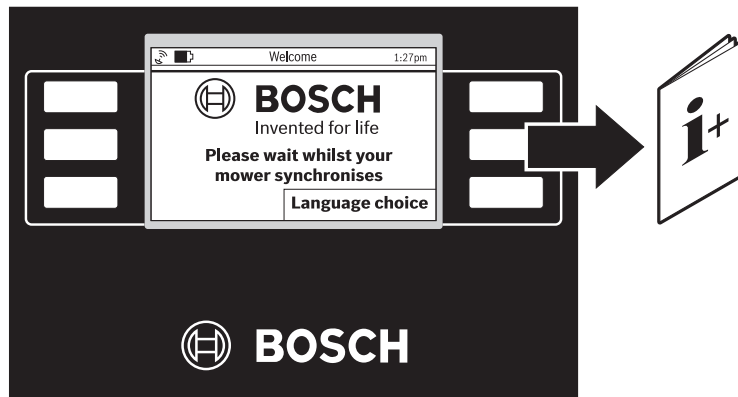

15

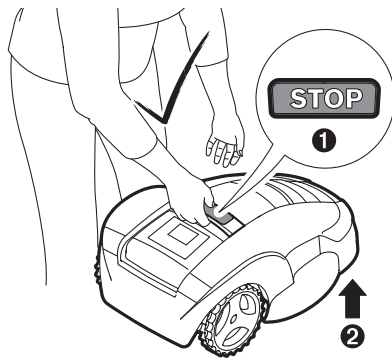

16

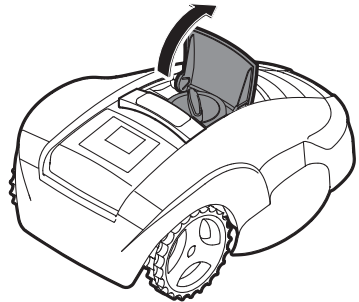

MAX

60 mm

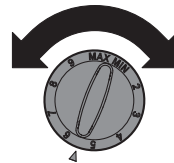

MIN

20 mm

A

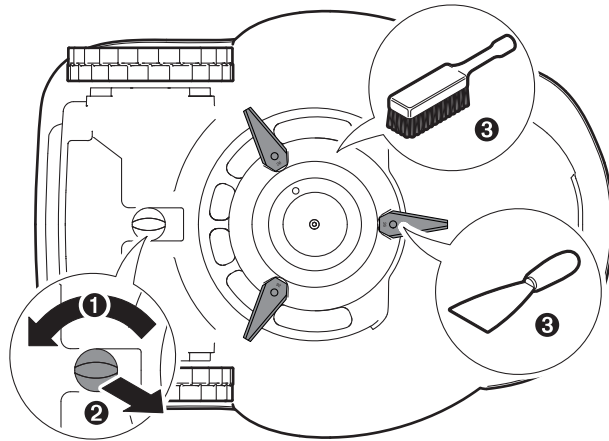

B

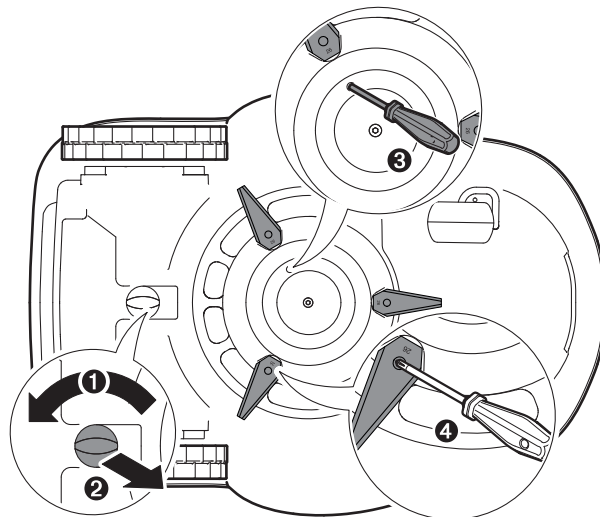

Deutsch

Sicherheitshinweise

Achtung! Lesen Sie die nachfolgenden Anweisungen sorgfältig durch. Machen Sie sich mit den Bedienelementen und dem ordnungsgemäßen Gebrauch des Gartengeräts vertraut. Bewahren Sie die Betriebsanleitung für eine spätere Verwendung bitte sicher auf.

Erläuterung der Symbole auf dem Gartengerät



Allgemeiner Gefahrenhinweis.
Stellen Sie sicher, dass durch das Gartengerät keine Ausgänge blockiert oder versperrt werden.



Warnung: Lesen Sie die Betriebsanleitung bevor Sie das Gartengerät in Betrieb nehmen.



Warnung: Betätigen Sie die Ausschalteneinrichtung, bevor Sie Arbeiten am Gartengerät ausführen oder das Gartengerät hochheben.



Vorsicht: Berühren Sie nicht die rotierenden Messer. Die Messer sind scharf. Hüten Sie sich vor dem Verlust von Zehen und Fingern.



Warten Sie, bis alle Teile des Gartengeräts vollständig zur Ruhe gekommen sind, bevor Sie diese anfassen. Die Messer rotieren nach dem Abschalten des Gartengeräts noch weiter und können Verletzungen verursachen.



Achten Sie darauf, dass in der Nähe stehende Personen nicht durch weggeschleuderte Fremdkörper verletzt werden.



Warnung: Halten Sie einen sicheren Abstand zum Gartengerät, wenn es arbeitet.



Fahren Sie nicht auf dem Gartengerät.



Das Ladegerät ist mit einem Sicherheitstransformator ausgestattet.

Bedienung

- ▶ **Entfernen Sie vor allen Arbeiten am Gartengerät (z. B. Wartung, Werkzeugwechsel, etc.) den Stromkreisunterbrecher, ebenso vor Transport und Lagerung.**
- ▶ Erlauben Sie Kindern oder mit diesen Anweisungen nicht vertraute Personen niemals das Gartengerät zu benutzen. Nationale Vorschriften beschränken möglicherweise das Alter des Bedieners.
- ▶ Dieses Gartengerät ist nicht dafür bestimmt, von Personen (einschließlich Kinder) mit eingeschränkten physischen, sensorischen oder geistigen Fähigkeiten oder mangelnder

Erfahrung und/oder mangelndem Wissen benutzt zu werden, es sei denn, sie werden durch eine für ihre Sicherheit zuständige Person beaufsichtigt oder erhalten von ihr Anweisungen, wie das Gartengerät zu benutzen ist. Kinder sollten beaufsichtigt werden, um sicherzustellen, dass sie nicht mit dem Gartengerät spielen.

- ▶ Der Bediener oder Nutzer ist für Unfälle oder Schäden an anderen Menschen oder deren Eigentum verantwortlich.
- ▶ Betätigen Sie sofort die rote Stopp-Taste, wenn beim Betrieb des Gartengeräts irgendwelche Gefahren auftreten.
- ▶ Stellen Sie die korrekte Installation des Begrenzungsdrahts gemäß der Betriebsanleitung sicher.
- ▶ Kontrollieren Sie den Begrenzungsdraht. Er muss über die gesamte Länge gespannt und ohne lose Drahtschlaufen mit den Pflöcken auf dem Boden befestigt sein.
- ▶ Überprüfen Sie regelmäßig den Bereich, auf dem das Gartengerät verwendet wird und entfernen Sie alle Steine, Stöcke, Drähte und andere fremde Gegenstände.
- ▶ Unter Spannung stehende Stromversorgungskabel dürfen nicht überfahren werden.
- ▶ Überprüfen Sie das Gartengerät regelmäßig um sicherzustellen, dass Messer, Messerschrauben und die Schneideinrichtung nicht verschlissen oder beschädigt sind. Ersetzen Sie abgenutzte Messer und Messerschrauben im ganzen Satz, um Unwucht zu vermeiden.
- ▶ Benutzen Sie das Gartengerät niemals mit beschädigten Schutzabdeckungen oder ohne Sicherheitseinrichtungen.
- ▶ Bringen Sie Ihre Hände und Füße nicht in die Nähe oder unter rotierende Teile.
- ▶ Heben bzw. tragen Sie das Gartengerät niemals bei laufendem Motor.
- ▶ Lassen Sie das Gartengerät nicht unbeaufsichtigt arbeiten, wenn Sie wissen, dass sich Haustiere, Kinder oder Personen in unmittelbarer Nähe aufhalten.
- ▶ Schalten Sie das Gartengerät entsprechend der Betriebsanleitung ein und stehen Sie in sicherem Abstand zu rotierenden Teilen.
- ▶ Betreiben Sie das Gartengerät nicht zur gleichen Zeit mit einem Rasensprenger. Geben Sie einen Zeitplan ein, um sicherzustellen, dass die beiden Systeme nicht gleichzeitig arbeiten.
- ▶ **Nehmen Sie keine Veränderungen am Gartengerät vor.** Unzulässige Veränderungen können die Sicherheit Ihres Gartengerätes beeinträchtigen und zu verstärkten Geräuschen und Vibrationen führen.

Stromkreisunterbrecher lösen:

- vor dem Beseitigen von Blockierungen,
- wenn Sie das Gartengerät überprüfen, reinigen oder an ihm arbeiten,
- wenn das Gartengerät ungewöhnlich vibriert (Gartengerät anhalten und sofort überprüfen),
- nach dem Zusammenstoß mit einem fremden Gegenstand. Überprüfen Sie das Gartengerät auf Schäden und kontaktieren Sie den Bosch Kundendienst wegen notwendiger Reparaturen.

Wartung und Lagerung

- ▶ **Tragen Sie immer Gartenhandschuhe, wenn Sie im Bereich der scharfen Messer hantieren oder arbeiten.**
- ▶ **Entfernen Sie vor allen Arbeiten am Gartengerät den Stromkreisunterbrecher.**
- ▶ **Ziehen Sie vor allen Arbeiten an der Ladestation oder am Stromversorgungsgerät den Netzstecker aus der Steckdose.**

Reinigen Sie das Äußere des Gartengeräts gründlich mit einer weichen Bürste und einem Tuch. Verwenden Sie kein Wasser und keine Lösungs- oder Poliermittel. Entfernen Sie sämtliche Grasanhaftungen und Ablagerungen, insbesondere von den Lüftungsschlitzen.

Drehen Sie das Gartengerät mit der Unterseite nach oben und reinigen Sie regelmäßig den Messerbereich. Benutzen Sie eine feste Bürste oder einen Schaber, um fest anhaftenden Grasschnitt zu entfernen. (siehe Bild A)

Die Messer können gewendet werden. (siehe Bild B)

- ▶ Stellen Sie den Festsitz aller Muttern, Bolzen und Schrauben sicher, damit ein sicherer Arbeitszustand des Gartengeräts gewährleistet ist.
- ▶ Inspizieren Sie das Gartengerät regelmäßig und ersetzen Sie zu Ihrer Sicherheit abgenutzte und beschädigte Teile.
- ▶ Achten Sie darauf, dass nur original Bosch Ersatzteile verwendet werden.
- ▶ Ersetzen Sie bei Bedarf Messer und Schrauben im ganzen Satz.

Lagerung

- ▶ **Entfernen Sie vor Lagerung des Gartengeräts den Stromkreisunterbrecher.**

Lagern Sie das Gartengerät und die Ladestation während des Winters an einem sicheren trockenen Ort, außerhalb der Reichweite von Kindern.

Stellen Sie keine anderen Gegenstände auf das Gartengerät oder die Ladestation.

SD-Karte

Das Gartengerät besitzt eine SD-Karten-Schnittstelle, die es dem Bosch Kundendienst ermöglicht Software-Diagnosen durchzuführen.

Gefährdungen durch den Akku

- ▶ Die Aufladung darf nur in der von Bosch zugelassenen Ladestation erfolgen.
- ▶ Vermeiden Sie den Kontakt mit dem Gartengerät, wenn in einem außergewöhnlichen Fall Flüssigkeit aus dem Akku austritt. Nehmen Sie bei Kontakt mit dieser Flüssigkeit ärztliche Hilfe in Anspruch.
- ▶ Wenn der Akku beschädigt wird, kann Flüssigkeit austreten und benachbarte Teile benetzen. Prüfen Sie betroffene Teile und kontaktieren Sie den Bosch Kundendienst.
- ▶ **Öffnen Sie das Gartengerät und den innenliegenden Akku nicht.** Es besteht die Gefahr eines Kurzschlusses sowie eines elektrischen Schlages.

- ▶ **Schützen Sie das Gartengerät vor Feuer.** Es besteht Explosionsgefahr.
- ▶ **Bei Beschädigung und unsachgemäßem Gebrauch des Gartengeräts können Dämpfe aus dem Akku austreten. Führen Sie Frischluft zu und suchen Sie bei Beschwerden einen Arzt auf.** Die Dämpfe können die Atemwege reizen.
- ▶ Lagern Sie das Gartengerät nur im Temperaturbereich von 5 °C bis 45 °C. Lassen Sie das Gartengerät z. B. im Sommer nicht im Auto liegen.

Sicherheitshinweise für Ladegerät und Stromversorgungsgerät

- ▶ **Die Aufladung darf nur über die original Bosch Ladestation erfolgen.** Ansonsten besteht Explosions- und Brandgefahr.
- ▶ **Überprüfen Sie regelmäßig Ladestation, Stromversorgungsgerät, Kabel und Stecker. Benutzen Sie die Ladestation oder das Stromversorgungsgerät nicht, sofern Sie Schäden feststellen. Öffnen Sie die Ladestation oder das Stromversorgungsgerät nicht selbst und lassen Sie es nur von qualifiziertem Fachpersonal und nur mit Original-Ersatzteilen reparieren.** Beschädigung an Ladestation, Stromversorgungsgerät, Kabel oder Stecker erhöhen das Risiko eines elektrischen Schlages.
- ▶ **Betreiben Sie die Ladestation und das Stromversorgungsgerät nicht auf leicht brennbarem Untergrund (z. B. Papier, Textilien etc.) bzw. in brennbarer Umgebung.** Wegen der beim Laden auftretenden Erwärmung der Ladestation und des Stromversorgungsgeräts besteht Brandgefahr.
- ▶ **Beaufsichtigen Sie Kinder.** Damit wird sichergestellt, dass Kinder nicht mit der Ladestation, dem Stromversorgungsgerät oder dem Gartengerät spielen.
- ▶ **Kinder und Personen, die aufgrund ihrer physischen, sensorischen oder geistigen Fähigkeiten oder ihrer Unerfahrenheit oder Unkenntnis nicht in der Lage sind, die Ladestation oder das Stromversorgungsgerät sicher zu bedienen, dürfen die Ladestation und das Stromversorgungsgerät nicht ohne Aufsicht oder Anweisung durch eine verantwortliche Person benutzen.** Andernfalls besteht die Gefahr von Fehlbedienung und Verletzungen.
- ▶ Die Spannung der Stromquelle muss mit den Angaben auf dem Stromversorgungsgerät übereinstimmen.
- ▶ Das Stromversorgungsgerät sollte idealerweise an eine Steckdose angeschlossen werden, die über einen FI-Schutzschalter (RCD) mit einem Fehlerstrom von maximal 30 mA abgesichert ist. Prüfen Sie die Funktion des FI-Schutzschalters (RCD) regelmäßig.
- ▶ Die Anschlussleitung muss regelmäßig auf Schadensmerkmale überprüft werden und darf nur in einwandfreiem Zustand verwendet werden.
- ▶ Wenn ein Ersatz der Anschlussleitung erforderlich ist, dann ist dies vom Hersteller, dessen autorisierten Kundendienststelle oder einer dafür qualifizierten Person ausführen zu lassen, um Sicherheitsgefährdungen zu vermeiden.

14 | Deutsch

- ▶ Achten Sie beim Austausch der Kabel von Ladestation und Stromversorgungsgerät darauf, dass diese von Bosch zugelassen sind.
- ▶ Den Netzstecker niemals mit nassen Händen anfassen.
- ▶ Die Anschlussleitung nicht überfahren, quetschen oder daran zerrren, da sie beschädigt werden könnte. Schützen Sie das Kabel vor Hitze, Öl und scharfen Kanten.

Das Stromversorgungsgerät/die Ladestation ist zur Sicherheit schutzisoliert und benötigt keine Erdung. Die Betriebsspannung beträgt 230 V AC, 50 Hz (für Nicht-EU-Länder 220 V, 240 V je nach Ausführung). Informationen erhalten Sie bei Ihrer autorisierten Bosch Kundendienststelle.

In Zweifelsfällen fragen Sie einen ausgebildeten Elektriker oder die nächste Bosch Service-Vertretung.

Die Anschlussleitung ist regelmäßig auf sichtbare Beschädigung und Alterung zu prüfen und darf nur in einwandfreiem Zustand verwendet werden.

Symbole

Die nachfolgenden Symbole sind für das Lesen und Verstehen der Betriebsanleitung von Bedeutung. Prägen Sie sich die Symbole und ihre Bedeutung ein. Die richtige Interpretation der Symbole hilft Ihnen, das Gartengerät besser und sicherer zu gebrauchen.

Symbol	Bedeutung
	Tragen Sie Schutzhandschuhe
	Gestattete Handlung
	Verbotene Handlung
	Zubehör/Ersatzteile

Bestimmungsgemäßer Gebrauch

Das Gartengerät ist dazu bestimmt, um im privaten Bereich den Rasen zu mähen.

Technische Daten

Selbsttätiger Rasenmäher		Indego
Sachnummer		3 600 HA2 ...
Schnittbreite	cm	26
Schnitthöhe	mm	20 – 60
Hangwinkel (max.)	°	20
Größe der Arbeitsfläche		
– maximal	m ²	1000
– pro Akku-Ladung bis zu*	m ²	200
Gewicht	kg	11,1
Schutzart		IPX1
Seriennummer	siehe Typenschild am Gartengerät	
Akku		Li-Ionen
Nennspannung	V=	32,4
Kapazität	Ah	3,0
Anzahl der Akkuzellen		18
Betriebszeit, durchschnittlich bis zu*	min	50
Akku-Ladezeit (max.)	min	50
Begrenzungsdraht		
Begrenzungsdraht		
– installierte Länge, min.	m	20
– installierte Länge, max.	m	450
Ladestation		
Eingangsspannung	V	42
Energieverbrauch	W	150
Ladestrom	A	2,0
Zulässiger Ladetemperaturbereich	°C	5 – 45
Gewicht	kg	2,0
Schutzart		IPX1

*abhängig von Schnitthöhe, Grasbedingungen und Feuchtigkeit
 **geschützt vor Spritzwasser von allen Seiten

Die Angaben gelten für eine Nennspannung [U] von 230 V. Bei abweichenden Spannungen und in länderspezifischen Ausführungen können diese Angaben variieren.

Bitte beachten Sie die Sachnummer auf dem Typenschild Ihres Gartengeräts. Die Handelsbezeichnungen einzelner Gartengeräte können variieren.

Selbsttätiger Rasenmäher		Indego
Stromversorgungsgerät		
Eingangsspannung (Wechselspannung)	V	220 – 240
Schutzklasse		□/II
Frequenz	Hz	50/60
Ausgangsspannung (Gleichspannung)	V	42
Schutzart		IP44**
Gewicht	kg	2,0
*abhängig von Schnitthöhe, Grasbedingungen und Feuchtigkeit		
**geschützt vor Spritzwasser von allen Seiten		
Die Angaben gelten für eine Nennspannung [U] von 230 V. Bei abweichenden Spannungen und in länderspezifischen Ausführungen können diese Angaben variieren.		
Bitte beachten Sie die Sachnummer auf dem Typenschild Ihres Gartengeräts. Die Handelsbezeichnungen einzelner Gartengeräte können variieren.		

Geräusch-/Vibrationsinformation

Messwerte für Geräusch ermittelt entsprechend EN 60335. Der A-bewertete Geräuschpegel des Gerätes beträgt typischerweise: Schalldruckpegel 64 dB (A); Schalleistungspegel 72 dB (A). Unsicherheit K = 2,74 dB.

Konformitätserklärung

Wir erklären in alleiniger Verantwortung, dass das unter „Technische Daten“ beschriebene Produkt mit den folgenden Normen oder normativen Dokumenten übereinstimmt: EN 60335 (Akku-Gerät) und EN 60335 (Akku-Ladegerät) gemäß den Bestimmungen der Richtlinien 2011/65/EU, 2006/95/EG, 2004/108/EG, 2006/42/EG, 2000/14/EG. 2000/14/EG: Garantiertes Schalleistungspegel 75 dB(A). Bewertungsverfahren der Konformität gemäß Anhang VI. Produktkategorie: 32
Benannte Stelle:
SRL, Sudbury, England, Nr. 1088
Technische Unterlagen (2006/42/EG, 2000/14/EG) bei:
Bosch Lawn and Garden Ltd., PT-LG/ENS,
Stowmarket, Suffolk IP14 1EY, England

Dr. Egbert Schneider Helmut Heinzelmann
Senior Vice President Head of Product Certification
Engineering PT/ETM9

Dr. E. Schneider i. V. *H. Heinzelmann*

Robert Bosch GmbH, Power Tools Division
D-70745 Leinfelden-Echterdingen
12.10.2012

Erklärung der Abbildungen für die Installation (siehe Seiten 3 – 11)

Handlungsziel	Bild
Lieferumfang/Gartengerät auspacken	1
Positionierung der Ladestation	2 – 3
Begrenzungsdraht durch die Bodenplatte führen	4
Erstes Ende des Begrenzungsdrahts anschließen	5
Ladestation auf dem Boden befestigen	6
Begrenzungsdraht verlegen	7
Zweites Ende des Begrenzungsdrahts anschließen	8
Schutzhaube auf die Ladestation aufsetzen	9
Stromversorgungsgerät anschließen	10
Ladestation signalisiert Netzspannung EIN	11
Stromkreisunterbrecher einsetzen	12
Gartengerät zum Laden in die Ladestation stellen	13
„Willkommen“-Bildschirm, siehe Text in Betriebsanleitung	14
Anheben und tragen des Gartengeräts	15
Schnitthöhe einstellen	16
Reinigung	A
Wartung	B

Vorbereitung des Rasens

Entfernen Sie Steine, lose Holzstücke, Drähte, unter Spannung stehende Stromversorgungskabel und andere fremde Gegenstände von der zu mähenden Fläche.

Stellen Sie sicher, dass die zu mähende Fläche eben ist und für das Gartengerät keine deutlichen Hindernisse wie Mulden, Rillen und steile Hänge über 20° aufweist.

Mähen Sie die Haupt-Rasenfläche mit einem konventionellen Rasenmäher auf eine Höhe von maximal 40 mm und den Bereich über dem Begrenzungsdraht auf eine Höhe von maximal 20 mm.

Installation

Ein Video über die Installation des Indego ist unter www.bosch-indego.com verfügbar oder verwenden Sie nachfolgenden QR-Code.



16 | Deutsch

Wählen Sie eine Position für die Ladestation; horizontal ein-
geebnet und nicht in direkter Sonneneinstrahlung.

Stellen Sie sicher, dass die Ladestation neben der zu mähen-
den Fläche steht, mit einer 2 m langen geraden Spur davor
und dahinter. Es ist wichtig, das von der zu schneiden Grasflä-
che aus betrachtet die Ladekontakte nach links zeigen (siehe
Bild 2).

Hinweis: Wenn die Ladestation so steht, dass die Ladekontak-
te zur mähenden Grasfläche oder nach rechts zeigen, wird
der Indego die Ladestation nicht verlassen.

Ziehen Sie den Begrenzungsdraht durch das vordere Loch in
der Grundplatte, führen diesen gerade durch den Kabelkanal
und das hintere Loch. Befestigen Sie den Begrenzungsdraht
in einer Linie mit dem Loch mit einem Pflock. Entfernen Sie
vorsichtig die Isolierung und schließen Sie den Begrenzungs-
draht an der rechten Anschlussklemme (rot) an. (siehe
Bilder 4 – 5)

Befestigen Sie die Ladestation mit den 4 mitgelieferten Nä-
geln am Boden. (siehe Bild 6)

Verlegen Sie den Begrenzungsdraht gegen den Uhrzeigersinn
und dicht auf dem Boden. Beachten Sie den einzuhaltenden
Mindestabstand von Rasenkanten, Stufen, Wänden, Teichen
etc. Benutzen Sie die Abstandsschablone. (siehe Bild 7)

Um Bäume, Teiche, Blumenbeete etc. innerhalb der Rasenflä-
che muss der Begrenzungsdraht im Uhrzeigersinn verlegt
werden. Die Leitungen von und zu diesen Zonen sollten sich
berühren, dürfen sich aber nicht kreuzen. (siehe Bild 7)

Befestigen Sie den Begrenzungsdraht mit dem ersten Pflock
neben der Ladestation, spannen Sie ihn und setzen die weite-
ren Pflocke in einem Abstand von ca. 50 cm. (siehe Bild 7)

Vervollständigen Sie die Runde und führen Sie den Begren-
zungsdraht so an die Rückseite der Ladestation heran, dass
sich dieser in einer Linie mit dem Loch und dem Pflock befin-
det. Befestigen Sie das zweite Ende des Begrenzungsdrahts
ebenfalls mit dem Pflock. Vergewissern Sie sich, dass das
Loch, die beiden Drahtenden sowie der Pflock eine Linie bil-
den. Kürzen Sie den Begrenzungsdraht, entfernen Sie vor-
sichtig die Isolierung und schließen Sie den Begrenzungs-
draht an der linken Anschlussklemme (schwarz) an. (siehe
Bild 8)

Setzen Sie die Schutzhaube auf die Ladestation auf. (siehe
Bild 9)

Hinweis: Der Begrenzungsdraht kann auf eine Länge von ma-
ximal 450 m verlängert werden.

Hinweis: Halten Sie Abstand vom Begrenzungsdraht, wenn
Sie vertikutieren oder den Rasen rechen wollen.

Installieren Sie das Stromversorgungsgerät in kühler trocke-
ner Umgebung. Verbinden Sie dieses mit der Ladestation und
einer Netzsteckdose, welche sich im Inneren eines Gebäudes
befindet. (siehe Bild 10)

Prüfen Sie die Anzeige auf der Ladestation (siehe Bild 11):

- Die Anzeige leuchtet **dauerhaft grün**, wenn die Ausgangs-
spannung des Stromversorgungsgeräts vorhanden ist und
der Begrenzungsdraht nicht unterbrochen ist.
- Die Anzeige **blinkt grün**, wenn der Begrenzungsdraht un-
terbrochen, zu lang oder zu kurz ist.

- Die Anzeige **leuchtet nicht**, wenn die Ausgangsspannung
des Stromversorgungsgeräts fehlt.

Erste Programmierung

Stecken Sie den Stromkreisunterbrecher in das Gartengerät
und stellen Sie dieses zum Laden in die Ladestation. (siehe
Bilder 12 – 14)

Der „Willkommen“-Bildschirm mit den folgenden Symbolen
erscheint:

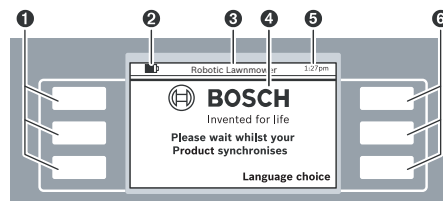

Symbol	Bedeutung
1	Linke Multifunktionstasten
2	Akku-Ladezustand
3	Titel von Menü / Untermenü
4	Display mit Bildschirm-Dialogen
5	Zeitangabe
6	Rechte Multifunktionstasten

Die Tasten besitzen unterschiedliche Funktionen. Die jeweili-
ge Bedeutung ist abhängig vom aufgerufenen Menü und wird
im Display erklärt.

Die Tasten neben den Pfeilsymbolen (Cursor) ▲ oder ▼ er-
lauben die Navigation auf- oder abwärts durch die Menüoptio-
nen. Die Tasten neben den Pfeilsymbolen (Cursor) ► oder
◀ erlauben es, in den Menüoptionen nach rechts oder links
zu navigieren.

Das Display wechselt zum nächsten Bildschirm-Dialog, so-
bald eine Option ausgewählt und bestätigt wurde.

Installation

Drücken Sie als erstes die Taste neben „**Language choice**“
(Sprachauswahl). Der Bildschirm-Dialog „**Sprachauswahl**“
mit folgendem Inhalt erscheint.



Wählen Sie eine Sprache und bestätigen Sie mit „**Spei-
chern**“.

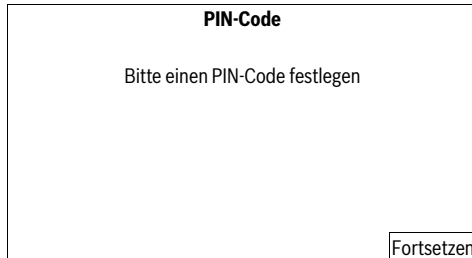

Drücken Sie „**Fortsetzen**“, um Ihren persönlichen PIN-Code einzugeben.

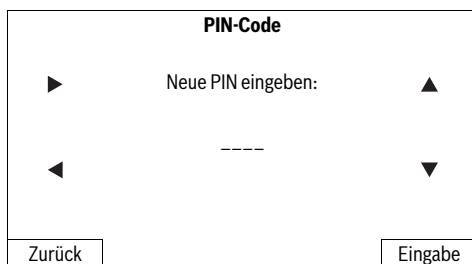

Wählen Sie die Eingabeposition mit dem Rechts-/ Links-Cursor, stellen Sie mit dem Auf-/Ab-Cursor die Ziffern ein und bestätigen Sie mit „**Eingabe**“ oder wählen Sie „**Zurück**“, um zur vorherigen „**PIN-Code**“ zurückzukehren.

Hinweis: Halten Sie den PIN-Code vor Dritten verdeckt. Wenn Sie Ihren persönlichen PIN-Code verloren haben, müssen Sie zur Entsperrung den Indego mit der Ladestation zu einem Bosch Service Center bringen. Bitte nehmen Sie Kontakt mit Ihrem Händler oder dem Bosch Kundendienst auf (siehe „Kundendienst und Anwendungsberatung“).



Stellen Sie die Uhrzeit „hh:mm“, das Datum „dd/mm“ und das Uhrzeitformat „Format: 12 h“ ein. Wählen Sie dazu die Eingabeposition mit dem Rechts-/Links-Cursor aus, stellen Sie mit dem Auf-/Ab-Cursor die Ziffern ein und bestätigen Sie mit „**Speichern**“ oder wählen Sie „**Zurück**“, um zur vorherigen „**PIN-Code**“ zurückzukehren.



Drücken Sie „**Draht folgen**“, um das Ausmessen der Rasenfläche abzuschließen.

(Wählen Sie „**Zurück**“ um zum „Datum & Zeit“-Bildschirm zurückzukehren.)



Der folgende Bildschirm-Dialog zeigt das erste Abfahren des Begrenzungsdrahts an:

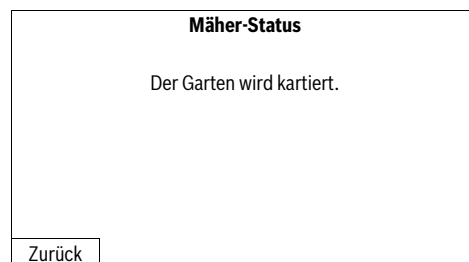

Die Messer rotieren nicht, wenn das Gartengerät den Begrenzungsdraht das erste Mal abfährt.

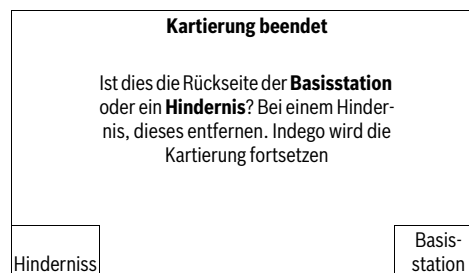

Das Ausmessen ist beendet, wenn das Gartengerät die Rückseite der Ladestation erreicht hat.

Drücken Sie „**Hinderniss**“, wenn das Gartengerät die Rückseite der Ladestation nicht erreicht hat. Beachten Sie die Informationen auf dem Display, um die Installation abzuschließen.

18 | Deutsch

Drücken Sie **„Basisstation“**, wenn das Gartengerät die Rückseite der Ladestation erreicht hat.

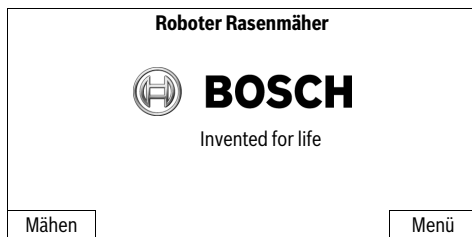

Nach erfolgreicher Installation können Sie entweder **„Mähen“** drücken, um unverzüglich das Mähen zu starten, oder unter **„Menü > Zeitplan-Auswahl“** einen Zeitplan einrichten. Weitere Informationen über das Verhalten des Gartengeräts während des Mähens finden Sie im Abschnitt **„Mähen“**.

Eigene Einstellungen

Richten Sie Zeitpläne und Einstellungen des Gartengeräts nach Ihrem Bedarf ein. Alle Menü-Punkte sind im Abschnitt **„Programmtabelle“** aufgelistet.

Die Eingabe eines **„Zeitplans“** ist im Detail erklärt. Die weiteren Menü-Punkte sind selbsterklärend.

Zeitplan

Unter **„Menü > Zeitplan-Auswahl“** können 5 Zeitpläne aufgerufen werden.

„MANUELL“ sollte verwendet werden, wenn das Gartengerät nur zur aktuellen Zeit arbeiten soll.

Jeder einzelne **„ZEITPLAN“**-Modus kann entsprechend Ihren Anforderungen eingerichtet werden.

Beispiel:

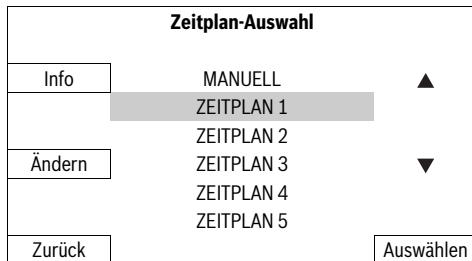

Wählen Sie einen **„ZEITPLAN“** mit dem Auf-/Ab-Cursor, z. B. **„ZEITPLAN 1“** und drücken Sie **„Ändern“**.

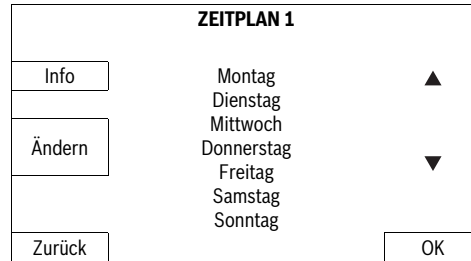

Wählen Sie den gewünschten Mähtag mit dem Auf-/ Ab-Cursor, z. B. **„Montag“** und drücken Sie **„Ändern“**.

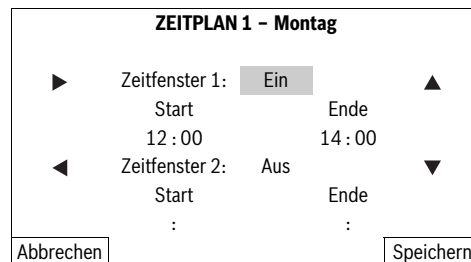

Stellen Sie ein Zeitfenster für **„Start“** und **„Ende“** des automatischen Mähens ein. Wenn z. B. mittags eine Ruhezeit erforderlich ist, müssen Sie zwei Zeitfenster einrichten. Für jeden Tag können sowohl ein Zeitfenster als auch beide Zeitfenster ein- bzw. ausgeschaltet werden.

Das Gartengerät arbeitet solange innerhalb eines Zeitfenster, bis der Akku geladen werden muss. Ist die Rasenfläche vor Ablauf des Zeitfensters gemäht, kehrt das Gartengerät zur Ladestation zurück.

Wählen Sie Zeitfenster 1 mit dem Rechts-/Links-Cursor und **„Ein“** oder **„Aus“** mit dem Auf-/Ab-Cursor. Wählen Sie **„Start“** mit dem Rechts-/Links-Cursor und stellen Sie die Startzeit mit dem Auf-/Ab-Cursor ein. Wählen Sie **„Ende“** und stellen Sie den Zeitpunkt für die Beendigung auf gleiche Art und Weise ein. Falls erforderlich, richten Sie Start und Ende für Zeitfenster 2 ebenfalls ein. Drücken Sie **„Speichern“**, um die Eingabe zu bestätigen.

Wenn das Gartengerät an einem Tag nicht arbeiten soll, z. B. Montag, stellen Sie beide Zeitfenster mit dem Auf-/Ab-Cursor auf **„Aus“**.

Die programmierten Zeitfenster werden in einem Übersichtsplan dargestellt.

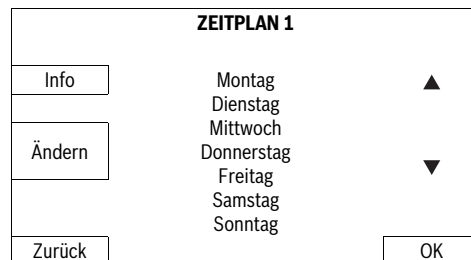

Stellen Sie alle zusätzlich erforderlichen Mähtage ein und bestätigen Sie Ihren persönlichen „ZEITPLAN 1“ mit „OK“.

Zeitplan-Auswahl	
Info	MANUELL ▲
	ZEITPLAN 1
	ZEITPLAN 2
Ändern	ZEITPLAN 3 ▼
	ZEITPLAN 4
	ZEITPLAN 5
Zurück	Auswählen

Ein Haken ✓ erscheint neben dem gespeicherten Zeitplan. Das Gartengerät startet das Mähen, sobald der Tag und die Startzeit von Zeitfenster 1 erreicht ist.

Hinweis: Stellen Sie für saisonale Wachstumsbedingungen im Frühling, Sommer und Herbst unterschiedliche Zeitpläne ein. Beobachten Sie das Graswachstum und passen Sie, falls erforderlich, Ihren Zeitplan an.

Hinweis: Das Messersystem des Indego ist für das Schneiden von kurzem Gras (3–5 mm) ausgelegt. Das Schnittgut kann als Mulch zur Düngung des Rasens liegenbleiben.

Mähen

- ▶ **Lassen Sie Kinder nicht auf dem Gartengerät fahren.**
- ▶ **Drücken Sie die manuelle Stopp-Taste, bevor Sie das Gartengerät am Tragegriff anheben.**

Legen Sie einen Zeitplan mit häufigen Wiederholungen fest. Dadurch erzielen Sie gute Mähergebnisse, die Akkuladung reicht länger und Sie vermeiden Schnittgut auf dem Rasen.

Wenn das Mähen begonnen hat:

- arbeitet das Gartengerät im Modus „MANUELL“ solange, bis die Rasenfläche gemäht ist, die Stopp-Taste gedrückt wird oder der Akku geladen werden muss.
- arbeitet das Gartengerät im programmierbaren Modus „Zeitplan“ innerhalb eines Zeitfensters ununterbrochen. Es unterbricht das Mähen nur zum Laden. Um das Mähen vor Ende eines Zeitfensters abubrechen, drücken Sie die manuelle Stopp-Taste. Ist die Rasenfläche vor Ablauf des Zeitfensters gemäht, kehrt das Gartengerät zur Ladestation zurück.

Das Gartengerät besitzt folgende Sensoren:

- Der **Hebesensor** wird aktiviert und schaltet Antrieb und Messer ab, wenn das Gartengerät angehoben wird.
- Der **Überschlagsensor** erkennt, wenn das Gartengerät mit der Unterseite nach oben liegt und schaltet Antrieb und Messer ab.
- Der **Blockierungssensor** erkennt bei Berührung ein Hindernis in der Spurbreite des Gartengeräts und veranlasst einen Richtungswechsel.
- Der **Neigungssensor** wird aktiviert, wenn das Gartengerät einen Winkel von 45° erreicht.

Wenn einer der Sensoren aktiviert wird, z. B. der Hebesensor, erscheint im Display eine Meldung: „Das Gartengerät wurde angehoben. Bitte den PIN-Code eingeben um fortzufahren.“. Das Display geht in den Ruhezustand, wenn innerhalb von 3 Minuten keine Eingabe erfolgt. Um das Display wieder zu aktivieren, drücken Sie eine beliebige Taste.

Wenn sich das Gartengerät im Ruhezustand befindet, drücken Sie eine beliebige Taste um den PIN-Eingabe-Bildschirm aufzurufen und den PIN-Code einzugeben.

Akku laden

Der Akku ist mit einer Temperaturüberwachung ausgestattet, welche das Laden nur in einem Temperaturbereich zwischen 5 °C und 45 °C zulässt.

Der Li-Ionen-Akku wird teilgeladen geliefert. Um die volle Akkukapazität zu erhalten, müssen Sie das Gartengerät vor dem ersten Gebrauch in der Ladestation vollständig aufladen.

Der Li-Ionen-Akku kann jederzeit aufgeladen werden, ohne die Lebensdauer zu verkürzen. Eine Unterbrechung des Ladevorganges schädigt den Akku nicht.

Bei leer werdendem oder entladem Akku wird das Gartengerät durch eine Schutzschaltung abgeschaltet: Die Messer bewegen sich nicht mehr.

20 | Deutsch

Programmtabelle

Die folgenden Tabellen erklären die verschiedenen Menü-Punkte.

Einstellungen		Erklärung	
Mäh-einstellungen	Rand mähen	Nie	Das Gartengerät macht nie einen Randschnitt.
		Jedes 4. Mal	Das Gartengerät macht bei jedem 4. Mähen einen Randschnitt.
		Jedes 2. Mal	Das Gartengerät macht bei jedem 2. Mähen einen Randschnitt.
	Mähspur-Überdeckung		Einstellung des Abstandes zwischen den Mähspuren
	Signal-ID		Wechsel auf einen anderen Frequenzkanal bei einer Signalstörung.
	Karten löschen		Das Gartengerät erfasst die Rasenfläche erneut. Hinweis: Die Maschine sollte nicht in der Ladestation stehen.
Sicherheitsoptionen	PIN ändern		Zur Reaktivierung nach Auto-Sperre und Sicherheitsabschaltung ist die Eingabe des PIN-Codes erforderlich. Die Änderung des PIN-Codes erfordert zuerst die Eingabe des bisherigen PIN-Codes.
	Auto-Sperre	Ein	Die Tasten werden automatisch gesperrt, sofern innerhalb von 3 Minuten keine Taste gedrückt wird. Diese Einstellung wird aus Sicherheitsgründen und zum Schutz vor Diebstahl empfohlen.
		Aus	Die Tasten sind ständig zur Eingabe bereit.
Sprachauswahl			Änderung der Anzeigesprache.
System-Optionen	Tastentoneinstellen		Tastentone-Lautstärke verändern.
	Display einstellen	Display-Helligkeit	Display-Helligkeit heller oder dunkler einstellen.
	Info		Information über Software-Version, Seriennummer und letzten Service.
	Werkseinstellung		Das Zurücksetzen des Gartengeräts auf die Werkseinstellung löscht alle persönlichen Einstellungen. Das Zurücksetzen auf die Werkseinstellung erfordert die erneute Installation.
Zeit & Datum stellen			Zeit und Datum eingeben.
Zeitplan Auswahl		Erklärung	
MANUELL	Info		Hilfe-Information für die Anwendung von MANUELL.
	Auswählen		Wählen Sie diese Funktion aus, wenn kein Zeitplan verwendet werden soll.

Zeitplan Auswahl		Erklärung	
ZEITPLAN 1 – 5	Ändern	Montag bearbeiten	Programmierung von bis zu 5 automatischen Zeitplänen durch die Einstellung von individuellen Mähtagen und Zeitfenstern.
		Dienstag bearbeiten	
		Mittwoch bearbeiten	
		Donnerstag bearbeiten	
		Freitag bearbeiten	
		Samstag bearbeiten	
		Sonntag bearbeiten	
		Auswählen	
Zeitplan Info		Erklärung	
Zeitplan Info		Übersicht über die programmierten Mähtage.	
Zurück		Zurück zum Hauptmenü.	
Zeitplan Auswahl		Untermenü „Zeitplan-Auswahl“ aufrufen.	
Tasten sperren		Erklärung	
Tasten sperren		Die Tasten sind sofort gesperrt, unabhängig von der Auto-Sperre.	
Tasten freigeben		Zur Freigabe der Tasten ist die Eingabe des PIN-Codes erforderlich.	

Fehlersuche



Symptome	Mögliche Ursache	Abhilfe
Gartengerät läuft nicht	Verstopfung möglich	Unterseite des Gartengeräts prüfen und ggf. frei machen (tragen Sie immer Gartenhandschuhe)
	Akku nicht voll geladen	Gartengerät zum Laden in die Ladestation stellen
	Gras zu lang	Größere Schnitthöhe einstellen
	Akku zu kalt/zu heiß	Akku erwärmen/abkühlen lassen
	Stromkreisunterbrecher nicht richtig/nicht vollständig eingesetzt	Richtig einsetzen
Motor startet und stopptanschließend wieder	Akku nicht voll geladen	Gartengerät zum Laden in die Ladestation stellen
	Stromkreisunterbrecher nicht richtig/nicht vollständig eingesetzt	Richtig einsetzen
	Akku zu kalt/zu heiß	Akku erwärmen/abkühlen lassen Größere Schnitthöhe einstellen
Gartengerät läuft mit Unterbrechungen	Interner Fehler möglich	Wenden Sie sich an den autorisierten Bosch Kundendienst

22 | Deutsch

Symptome	Mögliche Ursache	Abhilfe
Gartengerät hinterlässt unregelmäßiges Schnittbild	Schnitthöhe zu niedrig	Größere Schnitthöhe einstellen
	Messer stumpf	Messer wechseln
	Verstopfung möglich	Unterseite des Gartengeräts prüfen und ggf. frei machen (tragen Sie immer Gartenhandschuhe)
Rasen stellenweise ungemäht	Zeitfenster zu klein für die Rasengröße	Zeitfenster vergrößern
	Akku-Laufzeit	Wenden Sie sich an den autorisierten Bosch Kundendienst
	Abstand zwischen mit Begrenzungsdraht umfassten Hindernissen ist kleiner als 1 m	Abstand zwischen den Begrenzungsdrähten vergrößern Hinweis: Hindernisse mit einer Höhe von mehr als 6 cm müssen nicht mit Draht umfasst werden
	Holpriger Rasenzustand	Im Menü Mäheinstellungen den Mähspur-Überdeckung erhöhen/verringern
Starke Vibrationen/Geräusche	Messermutter/-schraube locker	Messermutter/-schraube festziehen
	Messer beschädigt	Messer wechseln
Kein Ladevorgang möglich	Ladekontakte sind korrodiert	Ladekontakte reinigen
	Interner Fehler möglich	Wenden Sie sich an den autorisierten Bosch Kundendienst
Gartengerät kann nicht in die Ladestation fahren	Begrenzungsdraht nicht richtig ausgerichtet	Begrenzungsdraht prüfen und ausrichten
Die Anzeige auf der Ladestation leuchtet nicht	Der Netzstecker des Stromversorgungsgeräts ist nicht (richtig) eingesteckt	Netzstecker (vollständig) in die Steckdose einstecken
	Steckdose oder Netzkabel möglicherweise defekt	Netzspannung von einem autorisierten Elektriker prüfen lassen
	Stromversorgungsgerät oder Ladestation defekt	Stromversorgungsgerät oder Ladestation von einem Bosch Kundendienst prüfen lassen

Kundendienst und Anwendungsberatung

www.bosch-garden.com

Geben Sie bei allen Rückfragen und Ersatzteilbestellungen bitte unbedingt die 10-stellige Sachnummer laut Typenschild des Gartengerätes an.

Zusätzlich ist die Software-Version Ihres Gartengerätes notwendig (siehe „Menü > Einstellungen > System-Einstellungen > Info“).

Deutschland

Robert Bosch GmbH
Servicezentrum Elektrowerkzeuge
Zur Luhne 2
37589 Kalefeld – Willershausen
Unter www.bosch-pt.com können Sie online Ersatzteile bestellen oder Reparaturen anmelden.
Kundendienst: Tel.: (0711) 40040480
Fax: (0711) 40040481
E-Mail: Servicezentrum.Elektrowerkzeuge@de.bosch.com
Anwendungsberatung: Tel.: (0711) 40040480
Fax: (0711) 40040482
E-Mail: Anwendungsberatung.pt@de.bosch.com

Österreich

Tel.: (01) 797222010
Fax: (01) 797222011
E-Mail: service.elektrowerkzeuge@at.bosch.com

Schweiz

Tel.: (044) 8471511
Fax: (044) 8471551
E-Mail: Aftersales.Service@de.bosch.com

Luxemburg

Tel.: +32 2 588 0589
Fax: +32 2 588 0595
E-Mail: outillage.gereedschap@be.bosch.com

Transport

Die enthaltenen Li-Ionen-Akkus unterliegen den Anforderungen des Gefahrgutrechts. Die Akkus können durch den Benutzer ohne weitere Auflagen auf der Straße transportiert werden. Beim Versand durch Dritte (z.B.: Lufttransport oder Spedition) sind besondere Anforderungen an Verpackung und Kennzeichnung zu beachten. Hier muss bei der Vorbereitung des Versandstückes ein Gefahrgut-Experte hinzugezogen werden.

Entsorgung

Werfen Sie Gartengeräte, Ladegeräte und Akkus/Batterien nicht in den Hausmüll!

Nur für EU-Länder:



Gemäß der europäischen Richtlinie 2002/96/EG müssen nicht mehr gebrauchsfähige Elektro- und Elektronikgeräte und gemäß der europäischen Richtlinie 2006/66/EG müssen defekte oder verbrauchte Akkus/Batterien getrennt gesammelt und einer umweltgerechten Wiederverwendung zugeführt werden.

Nicht mehr gebrauchsfähige Akkus/Batterien können direkt abgegeben werden bei:

Deutschland

Recyclingzentrum Elektrowerkzeuge
Osteroder Landstraße 3
37589 Kalefeld

Schweiz

Batrec AG
3752 Wimmis BE

- ▶ **Integrierte Akkus dürfen nur zur Entsorgung entnommen werden.** Durch das Öffnen der Gehäuseschale kann das Gartengerät zerstört werden.

- ▶ **Integrierte Akkus dürfen zur Entsorgung nur durch eine Kundendienststelle entnommen werden.**

Akkus/Batterien:



Li-Ion:

Bitte beachten Sie die Hinweise im Abschnitt „Transport“.

Änderungen vorbehalten.

English

Safety Notes

Warning! Read these instructions carefully, be familiar with the controls and the proper use of the machine. Please keep the instructions safe for later use!

Explanation of symbols on the machine



General hazard safety alert.
Ensure no exits are blocked or obstructed by the machine.



Warning: Read user instructions before operating the machine.



Warning: Operate the disabling device before working on or lifting the machine.



Caution: Do not touch rotating blades. Sharp blade(s). Beware of severing toes or fingers.



Wait until all machine components have completely stopped before touching them. The blades continue to rotate after the machine is switched off, a rotating blade can cause injury.



Pay attention that bystanders are not injured through foreign objects thrown from the machine.



Warning: Keep a safe distance from the machine when operating.



Do not ride on the machine.



Battery charger contains a safety transformer.

Operation

- ▶ **Before working on the machine itself (e. g. maintenance, tool change, etc.) as well as during transport and storage, remove the isolator key from the machine.**
- ▶ Never allow children or people unfamiliar with these instructions to use the machine. Local regulations may restrict the age of the operator.
- ▶ This machine is not intended for use by persons (including children) with reduced physical, sensory or mental capabilities, or lack of experience and knowledge, unless they have been given supervision or instruction concerning use of the machine by a person responsible for their safety. Children should be supervised to ensure that they do not play with the machine.
- ▶ The operator or user is responsible for accidents or hazards occurring to other people or their property.
- ▶ If any hazard occurs whilst the machine is operating immediately press the red stop button.
- ▶ Ensure correct installation of the perimeter wire as instructed.
- ▶ Check the perimeter wire is fully pegged to the ground avoiding any slack lengths of wire.
- ▶ Periodically inspect the area where the machine is used and remove all stones, sticks, wires and other foreign objects.
- ▶ Do not run over any live mains cable running in the working area.
- ▶ Periodically inspect to see that the blades, blade bolts and cutter assembly are not worn or damaged. Replace worn or damaged blades and bolts in sets to preserve balance.
- ▶ Never operate the machine with defective guards or without safety devices.

24 | English

- ▶ Do not put hands or feet near or under rotating parts.
- ▶ Never pick up or carry the machine while the motor is running.
- ▶ Do not leave the machine to operate unattended if you know that there are pets, children or people in the immediate vicinity.
- ▶ Start the machine according to the instructions standing well away from rotating parts.
- ▶ Do not use the product at the same time as a sprinkler or use the schedule to ensure that the two systems never run simultaneously.
- ▶ **Do not modify this product.** Unauthorized modifications may impair the safety of your product and may result in increased noise and vibration.

Remove the isolator key:

- before clearing a blockage,
- before checking, cleaning or working on the machine,
- if the machine vibrates abnormally (stop and check immediately),
- after striking a foreign object. Inspect the machine for damage and get advice on necessary repairs from your Bosch Service Centre.

Maintenance and Storage

Always wear gardening gloves when handling or working near the sharp blades.

- ▶ **Before working on the machine itself, remove the isolator key.**
- ▶ **Before working on the docking station or power supply, remove plug from mains.**

Clean the exterior of the machine thoroughly using a soft brush and cloth. Do not use water, solvents or polishes. Remove all grass and debris, especially from the ventilation slots.

Turn the machine on its back and clean the blade area regularly. Use a stiff brush or scraper to remove compacted grass clippings. (see figure A)

Blades are reversible. (see figure B)

- ▶ Keep all nuts, bolts and screws tight to be sure that the machine is in safe working condition.
- ▶ Periodically visually inspect the machine and replace worn or damaged parts for safety.
- ▶ Ensure that only official Bosch replacement parts are used.
- ▶ Replace all blades and bolts as a set as required.

Storage

- ▶ **Remove isolator key when storing.**

During winter season store the machine and the docking station in a secure, dry place, out of the reach of children.

Do not place other objects on the machine or docking station.

SD-Card

The machine has a SD-Card interface to allow software diagnosis by a Bosch Service Centre.

Battery Hazards

- ▶ Recharge only in the Bosch approved docking station.
- ▶ In the unlikely event of liquid being ejected from the battery avoid all contact with the machine. If contact with the liquid occurs, seek medical advice.
- ▶ If the battery becomes defective, liquid can escape and come into contact with adjacent components. Check any parts concerned and contact the Bosch Service Centre.
- ▶ **Do not open the machine and battery inside.** Danger of short-circuiting and electric shock.
- ▶ **Protect the machine against fire.** Danger of battery explosion.
- ▶ **In case of damage and improper use of the machine, vapours may be emitted from the battery. Provide for fresh air and seek medical help in case of complaints.** The vapours can irritate the respiratory system.

Store the machine only within a temperature range between 5 °C and 45 °C. As an example, do not leave the machine in the car in summer.

Safety Warnings for Docking Station and Power Supply

- ▶ **Only charge via the official Bosch docking station.** Otherwise there is danger of fire and explosion.
- ▶ **Check the docking station, power supply, cables and plugs periodically. If damage is detected, do not use the docking station or power supply. Never open the docking station or power supply. Have repairs performed only by a qualified Bosch technician and only using original spare parts.** A damaged docking station, power supply, cable or plug increases the risk of an electric shock.
- ▶ **Do not operate the docking station and power supply on easily flammable surfaces (e. g., paper, textiles, etc.) or surroundings.** The heating of the docking station and power supply during the charging process can pose a fire hazard.
- ▶ **Supervise children at all times.** This will ensure that children do not play with the docking station, power supply or the machine.
- ▶ **Children or persons that owing to their physical, sensory or mental limitations or to their lack of experience or knowledge, are not capable of safely operating the docking station or power supply, may only use this docking station and power supply under supervision or after having been instructed by a responsible person.** Otherwise, there is danger of operating errors and injuries.
- ▶ The voltage indicated on the power supply must correspond to the voltage of the power source.

The power supply should ideally be connected into a socket that is protected by a circuit-breaker that is actuated by a 30 mA residual current. Check your Residual Current Device (RCD) at regular intervals.

The supply cord must be inspected for signs of damage at regular intervals and may only be used if in perfect condition.

- ▶ If the supply cord is damaged, it must be replaced by the manufacturer, its service agent or similarly qualified persons in order to avoid a hazard.

Only use or replace cables for the docking station and power supply with Bosch approved parts.

- ▶ Never touch the mains plug with wet hands.

Do not run over, crush or pull the cables. Protect the cables from heat, oil and sharp edges.

The power supply/docking station is double insulated for safety and requires no earth connection. The operating voltage is 230 V AC, 50 Hz (for non-EU countries 220 V, 240 V as applicable). Contact your Bosch Service Centre for details.

If in doubt contact a qualified electrician or the nearest Bosch Service Centre.

The connection lead must be inspected for signs of visible damage and ageing at regular intervals and may only be used if in perfect condition.





Products sold in **GB only**: Your product is fitted with a BS 1363/A approved electric plug with internal fuse (ASTA approved to BS 1362).

If the plug is not suitable for your socket outlets, it should be cut off and an appropriate plug fitted in its place by an authorised customer service agent. The replacement plug should have the same fuse rating as the original plug.

The severed plug must be disposed of to avoid a possible shock hazard and should never be inserted into a mains socket elsewhere.

Symbols

The following symbols are important for reading and understanding the operating instructions. Please take note of the symbols and their meaning. The correct interpretation of the symbols will help you to use the garden product in a better and safer manner.

Symbol	Meaning
	Wear protective gloves
	Permitted action
	Prohibited action
	Accessories/Spare Parts

Intended Use

The garden product is intended for domestic lawn mowing.

Technical Data

Robotic Mower	Indego	
Article number		3 600 HA2 ...
Cutting width	cm	26
Height of cut	mm	20 – 60
Slope angle (max.)	°	20
Working area size		
– maximum	m ²	1000
– per charge up to*	m ²	200
Weight	kg	11.1
Degree of protection		IPX1
Serial number	see type plate on the garden product	
Battery		Li-Ion
Rated voltage	V=	32.4
Capacity	Ah	3.0
Number of battery cells		18
Operating time, average up to*	min	50
Charging period (max.)	min	50
Perimeter Wire		
Perimeter wire		
– minimum working length	m	20
– maximum working length	m	450
Docking Station		
Input voltage	V	42
Power consumption	W	150
Charging current	A	2.0
Allowable charging temperature range	°C	5 – 45
Weight	kg	2.0
Degree of protection		IPX1
Power Supply		
Input AC	V	220 – 240
Protection class		□/II
*depends on cutting height, grass conditions and moisture		
**protected against splashing water from all directions		
The values given are valid for a nominal voltage [U] of 230 V. For different voltages and models for specific countries, these values can vary.		
Please observe the article number on the type plate of your garden product. The trade names of the individual garden products may vary.		

26 | English

Robotic Mower	Indego	
Frequency	Hz	50/60
Output DC	V	42
Degree of protection		IP44**
Weight	kg	2.0

*depends on cutting height, grass conditions and moisture
 **protected against splashing water from all directions
 The values given are valid for a nominal voltage [U] of 230 V. For different voltages and models for specific countries, these values can vary.
 Please observe the article number on the type plate of your garden product. The trade names of the individual garden products may vary.

Noise/Vibration Information

Measured sound values determined according to EN 60335. Typically the A-weighted noise levels of the product are: Sound pressure level 64 dB(A); sound power level 72 dB(A). Uncertainty K = 2.74 dB.

Declaration of Conformity 

We declare under our sole responsibility that the product described under "Technical Data" is in conformity with the following standards or standardization documents: EN 60335 (battery powered product) and EN 60335 (battery charger) according to the provisions of the directives 2011/65/EU, 2006/95/EC, 2004/108/EC, 2006/42/EC, 2000/14/EC. 2000/14/EC: Guaranteed sound power level 75 dB(A). Conformity assessment procedure according to Annex VI.

Equipment category: 32

Notified body:

SRL, Sudbury, England, Nr. 1088

Technical file (2006/42/EC, 2000/14/EC) at: Bosch Lawn and Garden Ltd., PT-LG/ENS, Stowmarket, Suffolk IP14 1EY, England

Dr. Egbert Schneider Helmut Heinzelmann
 Senior Vice President Head of Product Certification
 Engineering PT/ETM9

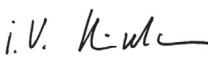
 i.V. 

Robert Bosch GmbH, Power Tools Division
 D-70745 Leinfelden-Echterdingen
 12.10.2012

**Explanation of Installation Guide
 (see pages 3 – 11)**

Action	Figure
Delivery scope/unpacking product	1
Position the docking station	2 – 3
Thread wire through base plate	4

Action	Figure
Connect first end of perimeter wire	5
Fix docking station to the ground	6
Lay out perimeter wire	7
Connect second end of perimeter wire	8
Clip on protective cover of docking station	9
Install power supply	10
Docking station indicates power on	11
Plug in isolator key	12
Charge battery by putting the machine into docking station	13
Welcome screen = Refer to manual	14
Lift up and carry the machine	15
Set height of cut	16
Cleaning	A
Maintenance	B

Lawn Preparation

Remove stones, loose pieces of wood, wire, live mains cables and other foreign objects from the cutting area.

Make sure that the cutting area is even and has no ditches, grooves and steep slopes above 20° that are clear obstructions for the machine.

Cut the main area of the lawn with a conventional mower to a max. height of 40 mm and the perimeter wire area to a max. height of 20 mm.

Installation

For a video guide on how to install the Indego please visit www.bosch-indego.com or use the following QR-Code.



Select a position for the docking station, horizontally leveled and out of direct sun light.

Make sure that the docking station is placed by the side of the cutting area with a straight 2 m track in front and behind.

Whilst stood in the grass area to be cut it is important that the docking station charging pins point to the left. (see figure 2)

Note - If the docking station is positioned with the charging pins pointing either into the grass area or pointing to the right the Indego will not leave the dock.

Pull the wire end through the front hole of the base plate and straight through the wire duct and the rear hole. Fix the wire with a peg inline with the hole. Cut off insulation carefully and

connect the wire to the right hand (red) terminal. (see figures 4 – 5)

Fix the docking station with 4 supplied fixing pins to the ground. (see figure 6)

Lay out the perimeter wire anti-clockwise and flush to the ground. Observe the minimum distances from lawn edges, steps, walls, ponds, etc. Use the spacing guide. (see figure 7)

Trees, ponds, flower beds, etc. on the lawn must be delimited in clockwise direction. The lines to and from these zones may not cross but the wire should be touching. (see figure 7)

Fix the wire with the first peg next to the docking station, tension and fix with pegs at a distance of approx. 50 cm. (see figure 7)

Continue the loop and bring the wire to the back of the docking station and inline with the other end of the wire. Fix the second end of the wire also with the peg. Perimeter wire and peg should be installed inline. Shorten the wire, cut off insulation carefully and connect the wire to the left hand (black) terminal. (see figure 8)

Clip on the protective cover of the docking station. (see figure 9)

Note: The wire can be extended up to the maximum allowed length of 450 m.

Note: If verticutting or raking is intended avoid the perimeter wire.

Install the power supply in a cool, dry environment. Connect it with the docking station and an indoor mains socket. (see figure 10)

Check the indicator on the docking station (see figure 11):

- Indicator lights up **continuously green**, if the output voltage of the power supply is available and the perimeter wire is not interrupted.
- Indicator **flashes green**, if the perimeter wire is broken, long or short.
- Indicator does **not light up** when the output voltage of the power supply is not available.

Initial Programming

Plug the isolator key into the machine and put it into the docking station for charging. (see figures 12 – 14)

The welcome screen appears and shows following symbols:

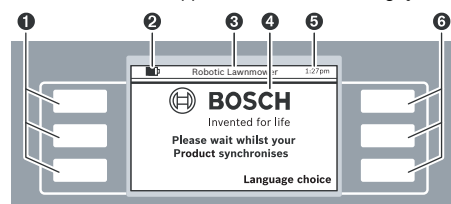

Symbol	Meaning
①	Multifunction buttons, left
②	Battery capacity
③	Title of Menu/Submenu
④	Display with dialog screens
⑤	Time
⑥	Multifunction buttons, right

The buttons are multifunctional. The meaning depends on the individual menu function and is explained on the screen.

The buttons next to the arrow symbols ▲ or ▼ allow to navigate up or down through the menu options. The buttons next to the arrow symbols ► or ◀ allow to go right or left through the menu options.

The display will change to the next screen as soon as any option is selected and confirmed.

Installation

First press the button next to “**Language choice**”. The “**Set Language**” screen appears and shows the following.



Select one of the “**Language**” options and confirm with “**Save**”.

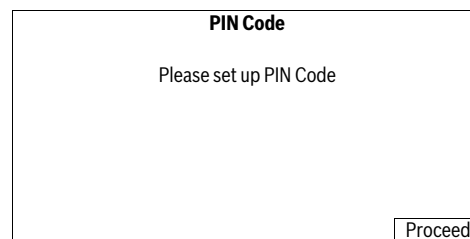

Select “**Proceed**” to enter your personal PIN Code.

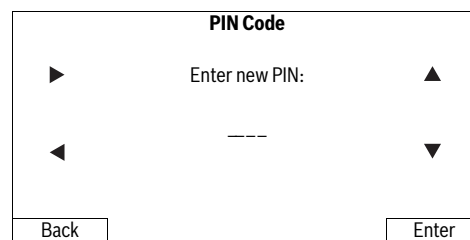

Select the input position with the left/right cursors, adjust the digits with the up/down cursors and confirm with “**Enter**” or select “**Back**” to return to the first “**PIN Code**” screen.

28 | English

Note: Keep the PIN code secret from third parties. If you have lost your personal PIN code, you will have to return the Indego and its docking station to a Bosch Service Center to be unlocked. Please contact your dealer or Bosch (see "After-sales Service and Application Service").

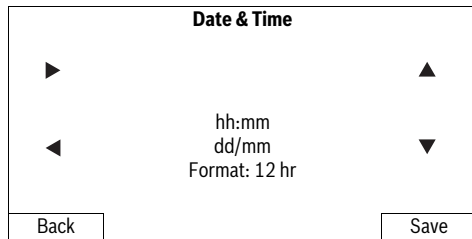

Select the "hh:mm", "dd/mm" and "Format: 12 hr" input positions with the left/right cursors, adjust the values with the up/down cursors and confirm with "Save" or select "Back" to return to the first "PIN code" screen.



Press "Follow Wire" to complete mapping the garden. (Select "Back" to return to the "Date & Time" screen.)



The following screen indicates the initial follow of perimeter wire:

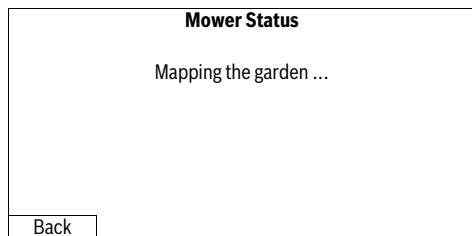

The blades do not rotate when the machine follows the wire for the first time.

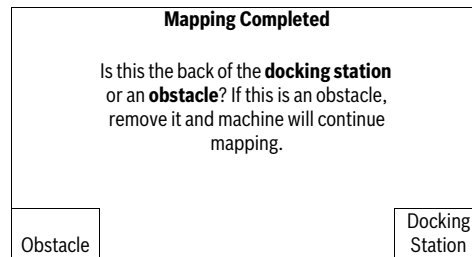

Mapping is complete when the machine reaches the back of the docking station.

If the machine hasn't reached the back of the docking station press "Obstacle" and observe information indicated on the screen to complete installation.

If the machine has reached the back of the docking station press "Docking Station".

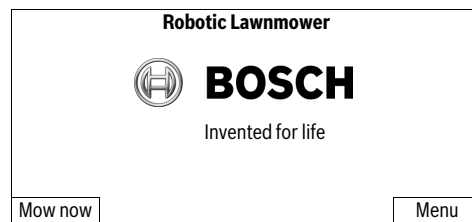
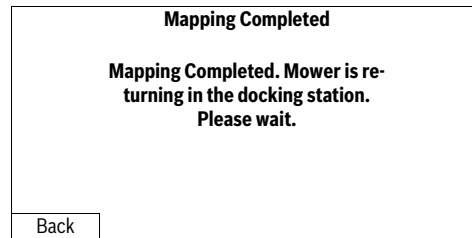

After a successful installation you can either immediately begin to mow by pressing "Mow now" or set up a mowing schedule in the "Menu > Select Daily Timer".

For more information about the behaviour of the machine while mowing see section "Mowing".

Custom Settings

Configure the mowing schedules and the settings of the machine according to your needs. All menu items are listed in section "Menu Navigation".

The set up of a "Select Daily Timer" is explained in detail. The other menus are self explaining.

Schedule

In "Menu > Select Daily Timer" 5 schedules are available.

"MANUAL" should be used if you only want to instruct the machine to operate at the current time.

Each of the "CUSTOM" mode can be scheduled according to your needs.

Example:

Select Daily Timer		
Info	MANUAL	▲
	CUSTOM 1	
	CUSTOM 2	
Edit	CUSTOM 3	▼
	CUSTOM 4	
	CUSTOM 5	
Back		Select

Select a "CUSTOM" schedule with the up/down cursors, e. g. "CUSTOM 1" and press "Edit".

CUSTOM 1		
View	Monday	▲
	Tuesday	
Edit	Wednesday	▼
	Thursday	
	Friday	
	Saturday	
Back	Sunday	OK

Select the mowing day with the up/down cursors, e. g. "Monday" and press "Edit".

CUSTOM 1 - Monday		
▶	Slot 1: On	▲
	Start 12 : 00	End 14 : 00
◀	Slot 2: Off	▼
	Start :	End :
Cancel		Save

Set up a time slot for "Start" and "End" of automatic mowing. If a dormant period is required, e. g. at noon, two slots must be established. For each day a single slot or both slots can be turned ON or OFF.

The machine will work within a slot unless the battery needs charging. If the lawn area has been completed before the end of a time slot the machine will return to the docking station.

Select slot 1 with the right/left cursors and select "On" or "Off" with the up/down cursors. Select "Start" with the right/left cursors and adjust a start time with the up/down cursors. Select "End" and adjust an end time in the same way. If required set also a start and end time for slot 2. Press "Save" to confirm your entry.

If the machine should not operate, e. g. on Monday, select "Off" with the up/down cursors for both slots.

The programmed slot is shown on a schedule.

CUSTOM 1		
View	Monday	▲
	Tuesday	
Edit	Wednesday	▼
	Thursday	
	Friday	
	Saturday	
Back	Sunday	OK

Set up all additionally required mowing days and confirm your personal "CUSTOM 1" mowing schedule with "OK".

Select Daily Timer		
Info	MANUAL	▲
	CUSTOM 1	
	CUSTOM 2	
Edit	CUSTOM 3	▼
	CUSTOM 4	
	CUSTOM 5	
Back		Select

A tick ✓ will appear next to the saved mode.

The machine will start mowing as soon as day and start time of slot 1 is reached.

Note: Set up different schedules for seasonal growing conditions in spring, summer and autumn. Observe the growth of the grass and adjust your schedule if required.

Note: The Indego's cutting system is designed to cut small lengths of grass (3–5 mm) so that the clippings can mulch down and fertilise the lawn.

Mowing

► **Do not let children ride the machine.**

► **Press manual stop button before lifting. Always lift the machine at its handle.**

For best mowing results, set up a frequent mowing schedule for longer lasting battery and for preventing debris on the lawn.

Once mowing has started:

- in the "MANUAL", the machine operates until the lawn area has been cut or until the manual stop button is pressed or until the battery needs charging.
- in the programmable "Custom" mode, the machine operates continuously within a slot. It only pauses mowing for charging. To stop mowing before the machine has finished a slot, press the manual stop button. If the lawn area has been completed before the end of a time slot the machine will return to the docking station.

The machine has following sensors:

- **lift sensor**, will be activated if the machine is lifted and cause the machine and cutting blades to stop
- **roll over sensor**, will detect when the machine is inverted and cause the machine and cutting blades to stop

30 | English

- **obstruction sensor**, tactile detection for obstacle anywhere in the full width of the path of the machine and cause the machine to change its direction
- **tilt sensor**, will be activated if the machine reaches an angle of 45°

If one of the sensors is activated, such as lift sensor, the screen will show a message, e. g. "Machine has been lifted. Please enter PIN code to continue". The display switches into sleep mode, if no input is made for 3 minutes. Press any button to reactivate the screen.

If the machine is in sleep mode, press any button to change to the PIN entry screen and enter the PIN code.

Battery Charging

The battery is equipped with temperature monitoring that allows charging only in the temperature range between 5 °C and 45 °C.

The Lithium-Ion battery is supplied partially charged. To ensure full capacity of the battery, completely charge the machine in the docking station before first use.

The Lithium-Ion battery can be charged at any time without reducing its service life. Interrupting the charging procedure does not damage the battery.

When the battery is run down or discharged, the machine is shut off by means of a protective circuit: the blade no longer moves.

Menu Navigation

Following tables show the various menu items.

Settings		Explanation	
Mow Settings	Border Cut	Never	Machine never cuts lawn border.
		Every 4th time	Machine cuts lawn border every 4th mowing.
		Every 2nd time	Machine cuts lawn border every 2nd mowing.
	Cutting lane proximity		Set the proximity of the cutting lane
	Signal ID	Choice of different signals, if there is any signal interference.	
	Delete Maps	Machine will map garden again. Note: Machine should be in the docking station	
Security Options	Change PIN	PIN code is required for reactivation after auto-lock and safety shut-down. Changing of a PIN code needs entering of existing PIN code first.	
	Auto Lock	On	If buttons are not pressed for 3 min. they will be automatically locked. Recommended for safety reasons and protection against theft.
		Off	Buttons are always ready for input.
Set Language		Change of displayed language.	
System Options	Set Keypad Volume	Set the volume of the keypad.	
	Set Display	Display Brightness	Set the display brighter or darker.
	Info		Information about software version, serial number and last service.
	Factory Reset		Reset of the machine to factory setting will delete all personal settings. A factory reset will require to repeat installation.
Set Time & Date		Edit date and time.	

Select Daily Timer		Explanation
MANUAL	View	Help information when to use MANUAL.
	Select	Select this programme if no schedule should be used.
CUSTOM 1 – 5	Edit	Program up to 5 automatic mowing schedules by setting individual mowing days and time slots.
	Edit Monday	
	Edit Tuesday	
	Edit Wednesday	
	Edit Thursday	
	Edit Friday	
	Edit Saturday	
	Edit Sunday	
Select	Activate one of 5 custom settings.	
Schedule Info		Explanation
Schedule Info		Overview of programmed mowing days.
	Back	Return to Menu.
	Change Schedule	Enter submenu "Select Daily Timer".
Lock Controls		Explanation
Lock Controls		To lock buttons immediately, independent from Auto-Lock.
	Unlock Controls	To unlock buttons the entry of the PIN code is required.

Troubleshooting



Problem	Possible Cause	Corrective Action
Machine fails to operate	Possible clogging	Check underneath the garden product and clear out as necessary (always wear gardening gloves)
	Battery not fully charged	Replace garden product in the docking station
	Grass too long	Increase height of cut
	Battery too hot/cold	Allow to cool/warm
	Isolator key not inserted correctly/fully	Fit correctly
Motor starts and stops immediately	Battery not fully charged	Replace garden product in the docking station
	Isolator key not inserted correctly/fully	Fit correctly
	Battery too hot/cold	Allow to cool/warm Increase height of cut
Machine functions intermittently	Possible internal fault	Contact your Bosch Service Centre

32 | English

Problem	Possible Cause	Corrective Action
Garden product leaves ragged finish	Height of cut too low	Increase height of cut
	Cutting blade blunt	Replace the blade
	Possible clogging	Check underneath the garden product and clear out as necessary (always wear gardening gloves)
Areas left uncut	Time slot not long enough for garden size	Increase mowing time slot
	Battery duration	Contact your Bosch Service Centre
	Distance between obstacles surrounded by perimeter wire is less than 1 m	Increase distance between perimeter wire Note: Obstacles with a height of more than 6 cm do not require to be wired
	Rough lawn conditions	Increase/decrease cutting lane proximity from "mow settings"
Excessive vibrations/noise	Blade nut/bolt loose	Tighten blade nut/bolt
	Cutting blade damaged	Replace the blade
No charging procedure possible	Charging pins corroded	Clean the charging pins
	Possible internal fault	Contact your Bosch Service Centre
Garden product unable to dock	Perimeter wire not correct aligned	Check perimeter wire and align it
The LED on the docking station does not light up	Mains plug of power supply not plugged in (properly)	Insert mains plug (fully) into the socket outlet
	Possible faults with the socket outlet or mains cable	Have the mains voltage supply checked by an authorized electrician
	Power supply or docking station fault	Have the power supply or docking station checked by your Bosch Service Centre

After-sales Service and Application Service

www.bosch-garden.com

In all correspondence and spare parts orders, please always include the 10-digit article number given on the type plate of the garden product.

Additionally be aware of your product's software version (see "Menu > Settings > System Options > Info").

Great Britain

Robert Bosch Ltd. (B.S.C.)
P.O. Box 98
Broadwater Park
North Orbital Road
Denham
Uxbridge
UB 9 5HJ
Tel. Service: (0844) 7360109
Fax: (0844) 7360146
E-Mail: boschservicecentre@bosch.com

Ireland

Origo Ltd.
Unit 23 Magna Drive
Magna Business Park
City West
Dublin 24
Tel. Service: (01) 4666700
Fax: (01) 4666888

Australia, New Zealand and Pacific Islands

Robert Bosch Australia Pty. Ltd.
Power Tools
Locked Bag 66
Clayton South VIC 3169
Customer Contact Center
Inside Australia:
Phone: (01300) 307044
Fax: (01300) 307045
Inside New Zealand:
Phone: (0800) 543353
Fax: (0800) 428570
Outside AU and NZ:
Phone: +61 3 95415555
www.bosch.com.au

Republic of South Africa**Customer service**

Hotline: (011) 6519600

Gauteng – BSC Service Centre

35 Roper Street, New Centre

Johannesburg

Tel.: (011) 4939375

Fax: (011) 4930126

E-Mail: bsctools@icon.co.za

KZN – BSC Service Centre

Unit E, Almar Centre

143 Crompton Street

Pinetown

Tel.: (031) 7012120

Fax: (031) 7012446

E-Mail: bsc.dur@za.bosch.com

Western Cape – BSC Service Centre

Democracy Way, Prosperity Park

Milnerton

Tel.: (021) 5512577

Fax: (021) 5513223

E-Mail: bsc@zsd.co.za

Bosch Headquarters

Midrand, Gauteng

Tel.: (011) 6519600

Fax: (011) 6519880

E-Mail: rbsa-hq.pts@za.bosch.com

Great Britain

Robert Bosch Ltd. (B.S.C.)

P.O. Box 98

Broadwater Park

North Orbital Road

Denham

Uxbridge

UB 9 5HJ

Tel. Service: (0844) 7360109

Fax: (0844) 7360146

E-Mail: boschservicecentre@bosch.com

► Integrated batteries may only be removed for disposal.

Opening the housing shell can damage or destroy the garden product.

► Integrated batteries may only be removed for disposal by service agents.**Battery packs/batteries:****Li-Ion:**

Please observe the instructions in section "Transport".

Subject to change without notice.

Transport

The contained lithium-ion batteries are subject to the Dangerous Goods Legislation requirements. The user can transport the batteries by road without further requirements.

When being transported by third parties (e.g.: air transport or forwarding agency), special requirements on packaging and labelling must be observed. For preparation of the item being shipped, consulting an expert for hazardous material is required.

Disposal

Do not dispose of garden products, battery chargers and batteries/rechargeable batteries into household waste!

Only for EC countries:

According to the European law 2002/96/EC, electrical and electronic equipments that are no longer usable, and according to the European law 2006/66/EC, defective or used battery packs/batteries, must be collected separately and disposed of in an environmentally correct manner.

Batteries no longer suitable for use can be directly returned at:

Français**Avertissements de sécurité**

Attention ! Lisez avec attention toutes les instructions suivantes. Familiarisez-vous avec les éléments de commande et l'utilisation appropriée de l'outil de jardin. Conservez les instructions d'utilisation pour vous y reporter ultérieurement.

Explication des symboles se trouvant sur l'outil de jardin

Indications générales sur d'éventuels dangers. Veillez à ce que l'outil de jardin ne gêne pas un passage ou une sortie.



Avertissement : Lire la notice d'utilisation avant de mettre en marche l'outil de jardin.



Avertissement : Avant d'effectuer des travaux sur l'outil de jardin ou avant de le soulever, actionnez le dispositif d'arrêt.



Attention : Ne touchez pas les lames en rotation. Les lames sont coupantes. Attention à ne pas se couper les orteils ou les doigts.



Attendez l'arrêt total de tous les éléments de l'outil de jardin avant de les toucher. Après la mise hors tension de l'outil de jardin, les lames continuent à tourner, pouvant provoquer ainsi des blessures.

34 | Français



Faites attention à ce que les personnes se trouvant à proximité ne soient pas blessées par des projections provenant de la machine.



Avertissement : Gardez une distance de sécurité quand l'outil de jardin est en marche.



N'utilisez pas l'outil de jardin comme moyen de transport.



Le chargeur dispose d'un transformateur de sécurité.

Mode d'emploi

- ▶ **Retirer le sectionneur avant d'effectuer des travaux sur l'outil de jardin (par ex. travaux d'entretien, changement d'outils, etc.), ainsi qu'avant de le transporter ou de le ranger.**
- ▶ Ne permettez jamais à des enfants ou à des personnes qui n'ont pas pris connaissance de ces instructions d'utiliser cet outil de jardin. Il se peut que des dispositions locales fixent l'âge minimum de l'utilisateur.
- ▶ Cet outil de jardin n'est pas conçu pour être utilisé par des personnes (enfants compris) souffrant d'un handicap physique, sensoriel ou mental ou par des personnes n'ayant l'expérience et/ou les connaissances nécessaires, à moins qu'elles ne soient surveillées par une personne responsable de leur sécurité ou qu'elles aient été instruites quant au maniement de l'outil de jardin.
Les enfants doivent être surveillés pour assurer qu'ils ne jouent pas avec l'outil de jardin.
- ▶ L'opérateur ou l'utilisateur de la tondeuse est responsable des accidents et des dommages causés à autrui ou à ses biens.
- ▶ Actionnez immédiatement la touche d'arrêt rouge, si des dangers se présentaient lors de l'utilisation de l'outil de jardin.
- ▶ Veillez à assurer l'installation correcte du câble périphérique conformément aux instructions d'utilisation.
- ▶ Contrôlez le câble périphérique. Il doit être tendu sur la longueur entière et être attaché au sol à l'aide de piquets sans faire des boucles.
- ▶ Contrôlez régulièrement la zone d'utilisation de l'outil de jardin et retirez pierres, bâtons, fils et tout autre objet étranger.
- ▶ Ne pas passer par dessus les câbles d'alimentation sous tension.
- ▶ Contrôlez régulièrement l'outil de jardin pour vous assurer que les lames, les vis de lames et le dispositif de coupe ne sont pas usés ou endommagés. Remplacez toujours le set entier de lames et de vis usées ou endommagées pour éviter des vibrations.
- ▶ N'utilisez jamais l'outil de jardin si les capots de protection sont endommagés ou sans dispositifs de sécurité.
- ▶ Tenez les pieds et les mains éloignés des parties rotatives de l'outil de jardin.
- ▶ Ne soulevez ni transportez jamais l'outil de jardin pendant que le moteur est en marche.
- ▶ Ne laissez jamais l'outil de jardin en marche sans surveillance, si des animaux domestiques, des enfants ou d'autres personnes se trouvent à proximité.
- ▶ Mettez l'outil de jardin en marche conformément aux instructions d'utilisation et veillez à garder une distance de sécurité entre vous et les parties en rotation.
- ▶ Ne faites pas fonctionner l'outil de jardin en même temps qu'un arroseur. Réglez les horaires pour assurer que les deux systèmes ne travaillent pas simultanément.
- ▶ **N'effectuez aucune modification sur l'outil de jardin.**
Des modifications non autorisées peuvent s'avérer préjudiciables à la sécurité de votre outil de jardin et conduiront à une augmentation des émissions de bruit et des vibrations.

Retirer le sectionneur :

- avant d'éliminer un engorgement,
- pour contrôler, nettoyer ou effectuer des travaux sur l'outil de jardin,
- si l'outil de jardin vibrait de manière inhabituelle (arrêter l'outil de jardin et le contrôler immédiatement),
- si l'outil heurte un objet étranger. Contrôlez si l'outil de jardin présente des dommages et contactez le Service Après-Vente Bosch pour faire effectuer les réparations nécessaires.

Entretien et stockage

- ▶ **Portez toujours des gants de jardin, si vous manipulez l'appareil ou travaillez à proximité des lames aiguës.**
- ▶ **Avant d'effectuer des travaux sur l'outil de jardin, retirez le sectionneur.**
- ▶ **Avant d'effectuer des travaux sur la station de charge ou sur l'appareil d'alimentation, retirez la fiche de la prise de courant.**

Nettoyez soigneusement les parties extérieures de l'outil de jardin à l'aide d'une brosse douce ou d'un chiffon. N'utilisez pas d'eau, de solvants ou de détergents abrasifs. Enlevez toutes les herbes et particules pouvant adhérer à l'outil et notamment aux ouïes de ventilation.

Retournez l'outil de jardin de sorte à ce que la face inférieure soit dirigée vers le haut et nettoyez régulièrement la zone des lames. Utilisez une brosse dure ou un grattoir pour enlever les encrassements particulièrement résistants. (voir figure A)

Les lames sont réversibles. (voir figure B)

- ▶ Vérifiez que tous les écrous, boulons et vis sont bien serrés afin d'assurer que l'outil de jardin se trouve dans un état de fonctionnement ne présentant aucun danger.
- ▶ Contrôlez régulièrement l'outil de jardin et, pour votre sécurité, remplacez les pièces usées et endommagées.
- ▶ Veillez à n'utiliser que des pièces de rechange Bosch d'origine.
- ▶ Le cas échéant, remplacez le set entier des lames et vis.

Stockage

► Avant de ranger l'outil de jardin, retirez le sectionneur.

Pendant l'hiver, rangez l'outil de jardin et la station de charge dans un endroit sec et sûr, hors de portée des enfants.

Ne posez pas d'autres objets sur l'outil de jardin ou la station de charge.

Carte SD

L'outil de jardin est doté d'une interface carte SD permettant au Service Après-Vente Bosch d'effectuer des diagnostics par logiciel.

Précautions à prendre avec la batterie

- L'outil ne doit être rechargé que dans la station de charge agréée par Bosch.
- Évitez de toucher l'outil de jardin, si, dans un cas exceptionnel, du liquide s'écoulait de la batterie. Si vous entrez en contact avec le liquide, consultez un médecin.
- Si la batterie est endommagée, du liquide pourrait s'écouler sur les parties avoisinantes. Contrôlez les parties concernées et contactez le Service Après-Vente Bosch.
- **N'ouvrez pas l'outil de jardin ni la batterie placée à l'intérieur.** Il y a risque de court-circuit et de choc électrique.
- **Protégez l'outil de jardin contre le feu.** Il peut y avoir risque d'explosion.
- **En cas d'endommagement et dans certains cas d'utilisation non conforme de l'outil de jardin, des vapeurs peuvent s'échapper de la batterie. Ventilez le lieu de travail et, en cas de malaises, consultez un médecin.** Les vapeurs peuvent irriter les voies respiratoires.
- Ne rangez l'outil de jardin que dans une plage de température de 5 °C à 45 °C. Par exemple en été, ne laissez pas traîner l'outil de jardin longtemps dans la voiture.

Avertissements de sécurité pour le chargeur et l'appareil d'alimentation

- **Ne rechargez qu'au moyen de la station de charge Bosch d'origine.** Sinon, il peut y avoir un risque d'explosion et d'incendie.
- **Contrôlez régulièrement la station de charge, l'appareil d'alimentation, le câble et la fiche. N'utilisez pas la station de charge ou l'appareil d'alimentation si vous détectez des défauts. N'ouvrez pas la station de charge ou l'appareil d'alimentation vous-même et ne les faites réparer que par une personne qualifiée et seulement avec des pièces de rechange d'origine.** Une station de charge, un appareil d'alimentation, un câble et/ou une fiche endommagés augmentent le risque d'un choc électrique.
- **N'utilisez pas la station de charge et l'appareil d'alimentation sur une surface facilement inflammable (par ex. papier, textiles etc.) ou dans un environnement inflammable.** L'échauffement de la station de charge et de l'appareil d'alimentation lors du processus de charge augmente le risque d'incendie.

► **Ne laissez pas les enfants sans surveillance.** Vous assurez ainsi que les enfants ne joueront pas avec la station de charge, l'appareil d'alimentation ou l'outil de jardin.

► **Les enfants et les personnes souffrant d'un handicap physique, sensoriel ou mental ou n'ayant pas l'expérience et/ou les connaissances nécessaires, ne doivent pas utiliser la station de charge ou l'appareil d'alimentation à moins qu'elles ne soient surveillées par une personne responsable de leur sécurité ou qu'elles aient été instruites quant au maniement de la station de charge et de l'appareil d'alimentation.** Autrement, il y a un risque de mauvaise utilisation et de blessures.

- La tension de la source d'alimentation doit correspondre aux indications se trouvant sur l'appareil d'alimentation.
- De préférence, l'appareil d'alimentation devrait être raccordé à une prise protégée par un dispositif à courant différentiel résiduel (RCD) avec un courant de défaut de 30 mA max. Contrôlez régulièrement le bon fonctionnement du dispositif à courant différentiel résiduel (RCD).
- Contrôlez régulièrement le câble d'alimentation afin de détecter des dommages éventuels. Il ne doit être utilisé que s'il est en bon état.
- Dans le cas où un remplacement de la fiche de raccordement s'avérerait nécessaire, l'opération ne doit être effectuée que par le fabricant, par une station de Service Après-Vente agréée ou une personne qualifiée afin d'éviter tous risques liés à la sécurité.
- Lorsque vous remplacez les câbles de la station de charge et de l'appareil d'alimentation, veillez à ce qu'ils soient agréés par Bosch.
- Ne touchez jamais la prise électrique avec des mains humides.
- Ne pas écraser le câble de raccordement, ni le coincer ou le tirer sous risque de l'endommager. Protégez le câble contre la chaleur, l'huile et les bords tranchants.

Pour des raisons de sécurité, l'appareil d'alimentation/la station de charge est équipé(e) d'une double isolation et ne nécessite pas de prise de terre. La tension de fonctionnement est de 230 V CA, 50 Hz (pour les pays hors de l'Union européenne 220 V, 240 V suivant la version). Pour des renseignements supplémentaires, contactez le Service Après-Vente Bosch habilité.





En cas de doute, consultez un électricien de formation ou le Service Après-Vente Bosch le plus proche.

Contrôlez régulièrement le câble d'alimentation afin de détecter des dommages visibles et une usure éventuelle. Il ne doit être utilisé que s'il est en bon état.

Symboles

Les symboles suivants sont importants pour pouvoir lire et mieux comprendre le mode d'emploi. Veuillez mémoriser ces symboles et leur signification. L'interprétation correcte des symboles vous permettra de mieux utiliser votre outil de jardin en toute sécurité.

36 | Français

Symbole	Signification
	Portez des gants de protection
	Action autorisée
	Interdit
	Accessoires/pièces de rechange

Utilisation conforme

L'outil de jardin est conçu pour tondre le gazon dans le domaine privé.

Caractéristiques techniques

Tondeuse robot sans fil		Indego
N° d'article		3 600 HA2 ...
Largeur de coupe	cm	26
Hauteur de coupe	mm	20 – 60
Angle de pente (max.)	°	20
Surface de tonte conseillée		
– maximum	m ²	1000
– pour chaque charge de batterie jusqu'à*	m ²	200
Poids	kg	11,1
Type de protection		IPX1
Numéro de série	voir plaque signalétique sur l'outil de jardin	
Batterie		Lithium ion
Tension nominale	V=	32,4
Capacité	Ah	3,0
Nombre cellules de batteries rechargeables		18
Autonomie, en moyenne jusqu'à*	min	50
Durée de charge de la batterie (max.)	min	50

*en fonction de la hauteur de coupe, de l'herbe et de l'humidité
 **protégé de tous les côtés contre les projections d'eau
 Ces indications sont valables pour une tension nominale de [U] 230 V.
 Ces indications peuvent varier pour des tensions plus basses ainsi que pour des versions spécifiques à certains pays.
 Respectez impérativement le numéro d'article se trouvant sur la plaque signalétique de l'outil de jardin. Les désignations commerciales des différents outils de jardin peuvent varier.

Tondeuse robot sans fil		Indego
Câble périphérique		
Câble périphérique		
– Longueur installée, min.	m	20
– Longueur installée, max.	m	450
Station de charge		
Tension d'entrée	V	42
Consommation en énergie	W	150
Courant de charge	A	2,0
Plage de température de charge admissible	°C	5 – 45
Poids	kg	2,0
Type de protection		IPX1
Appareil d'alimentation		
Tension d'entrée (tension alternative)	V	220 – 240
Classe de protection		□/II
Fréquence	Hz	50/60
Tension de sortie (tension directe)	V	42
Type de protection		IP44**
Poids	kg	2,0

*en fonction de la hauteur de coupe, de l'herbe et de l'humidité
 **protégé de tous les côtés contre les projections d'eau
 Ces indications sont valables pour une tension nominale de [U] 230 V.
 Ces indications peuvent varier pour des tensions plus basses ainsi que pour des versions spécifiques à certains pays.
 Respectez impérativement le numéro d'article se trouvant sur la plaque signalétique de l'outil de jardin. Les désignations commerciales des différents outils de jardin peuvent varier.

Niveau sonore et vibrations

Valeurs de mesure du niveau sonore relevées conformément à la norme EN 60335.

Les mesures réelles (A) des niveaux sonores de l'appareil sont : Niveau de pression acoustique 64 dB(A) ; niveau d'intensité acoustique 72 dB(A). Incertitude K = 2,74 dB.

Déclaration de conformité

Nous déclarons sous notre propre responsabilité que le produit décrit sous « Caractéristiques Techniques » est en conformité avec les normes ou documents normatifs suivants : EN 60335 (appareil à accu) et EN 60335 (chargeur d'accus) conformément aux termes des réglementations en vigueur 2011/65/UE, 2006/95/CE, 2004/108/CE, 2006/42/CE, 2000/14/CE.
 2000/14/CE : Niveau d'intensité acoustique garanti 75 dB(A). Procédures d'évaluation de la conformité conformément à l'annexe VI.

Catégorie des produits : 32

Office désigné :

SRL, Sudbury, England, Nr. 1088

Dossier technique (2006/42/CE, 2000/14/CE) auprès de :
Bosch Lawn and Garden Ltd., PT-LG/ENS,
Stowmarket, Suffolk IP14 1EY, England

Dr. Egbert Schneider
Senior Vice President
Engineering

Helmut Heinzlmann
Head of Product Certification
PT/ETM9

Robert Bosch GmbH *i.V. K. W. L.*

Robert Bosch GmbH, Power Tools Division
D-70745 Leinfelden-Echterdingen
12.10.2012

Explication des illustrations pour l'installation (voir pages 3 – 11)

Opération	Figure
Contenu de l'emballage/Sortez l'outil de jardin de son emballage	1
Positionner la station de charge	2 – 3
Faire passer le câble périphérique à travers la plaque de base	4
Raccorder la première extrémité du câble périphérique	5
Fixer la station de charge au sol	6
Poser le câble périphérique	7
Raccorder la deuxième extrémité du câble périphérique	8
Monter le capot de protection sur la station de charge	9
Raccorder l'appareil d'alimentation	10
La station de charge signale que la tension secteur est ACTIVEE	11
Mettre en place le sectionneur	12
Pour recharger l'outil de jardin, le placer dans la station de charge	13
Ecran « d'accueil », voir texte dans les instructions d'utilisation	14
Soulever et porter l'outil de jardin	15
Régler la hauteur de coupe	16
Nettoyage	A
Entretien	B

Préparation de la pelouse

Éliminez pierres, bâtons, fils, câbles d'alimentation sous tension et autres objets de la surface à tondre.

Assurez-vous que la surface à tondre est plane et ne présente pas d'obstacles importants pour l'outil de jardin tels que trous profonds, sillons et pentes raides de plus de 20°.

Tondez la surface principale de la pelouse avec une tondeuse conventionnelle à une hauteur de 40 mm max. et la zone au-dessus du câble périphérique à une hauteur de 20 mm max.

Installation

Une vidéo montrant l'installation de l'Indego est disponible sous www.bosch-indego.com ou utilisez le code QR suivant.



Choisissez un emplacement pour la station de charge de sorte à ce qu'elle soit placée horizontalement sur une surface plane et qu'elle ne soit pas directement exposée au rayonnement solaire.

Assurez-vous que la station de charge se trouve à proximité de la surface à tondre, une trace droite de 2 m devant et derrière. Il est important que les contacts de charge soient orientés vers la gauche, de la perspective de la surface de tonte (voir figure 2).

Note : Si la station de charge est positionnée de façon à ce que les contacts de charge soient orientés vers la surface de tonte ou vers la droite, l'Indego ne quittera pas la station de charge.

Faites passer le câble périphérique à travers le trou avant dans la plaque de base et guidez-le tout droit à travers la gaine de câble et le trou arrière. À l'aide d'un piquet, fixez le câble périphérique de sorte à ce qu'il soit aligné avec le trou. Avec précaution, retirez l'isolation et raccordez le câble périphérique à la borne droite (Rouge). (voir figures 4 – 5)

À l'aide des 4 piquets fournis, fixez la station de charge au sol. (voir figure 6)

Posez le câble périphérique dans le sens inverse des aiguilles d'une montre et tout près du sol. Maintenez la distance minimale à respecter par rapport aux bordures de la pelouse, marches, murs, étangs, etc. Utilisez le gabarit de distance. (voir figure 7)

Autour d'arbres, d'étangs, de massifs de fleurs etc. qui se trouvent sur la pelouse, posez le câble périphérique dans le sens des aiguilles d'une montre. Les lignes partant de et allant vers ces zones devraient se toucher mais ne doivent pas se croiser. (voir figure 7)

À l'aide du premier piquet, fixez le câble périphérique à côté de la station de charge, serrez-le et positionnez les autres piquets à une distance de 50 cm environ. (voir figure 7)

Complétez le tour et guidez le câble périphérique sur le dos de la station de charge de sorte à ce qu'il soit aligné avec le trou et le piquet. Fixez la deuxième extrémité du câble périphé-

38 | Français

rique également à l'aide du piquet. Assurez-vous que le trou, les deux extrémités du câble et le piquet sont alignés. Raccourcissez le câble périphérique ; retirez avec prudence l'isolation et raccordez le câble périphérique à la borne gauche (Noir). (voir figure 8)

Montez le capot de protection sur la station de charge. (voir figure 9)

Note : Il est possible de rallonger le câble périphérique sur une longueur de 450 m max.

Note : Veillez à maintenir une certaine distance entre votre corps et le câble périphérique si vous voulez scarifier ou ratisser la pelouse.

Installez l'appareil d'alimentation dans un environnement frais et sec. Raccordez l'appareil à la station de charge et une prise de secteur qui se trouve à l'intérieur d'un bâtiment. (voir figure 10)

Contrôlez l'affichage sur la station de charge (voir figure 11):

- L'affichage reste allumé en **vert en permanence** si la tension de sortie de l'appareil d'alimentation est active et que le câble périphérique n'est pas interrompu.
- L'affichage **clignote vert**, si le câble périphérique est interrompu, trop long ou trop court.
- L'affichage **est éteint**, si la tension de sortie de l'appareil d'alimentation fait défaut.

Première programmation

Montez le sectionneur dans l'outil de jardin et placez le dernier dans la station de charge pour le recharger. (voir figures 12 – 14)

L'écran « d'accueil » affiche les symboles suivants :

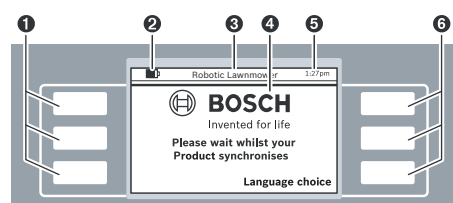

Symbole Signification

Symbole	Signification
1	Touches multifonction gauches
2	Etat de charge de la batterie
3	Titre du menu/sous-menu
4	Ecran avec dialogues
5	Indication de l'heure
6	Touches multifonction droites

Les touches ont différentes fonctions. La fonction respective dépend du menu appelé ; elle est expliquée sur l'écran.

Les touches à côté des flèches (curseur) ▲ ou ▼ permettent de naviguer vers le haut ou vers le bas à travers les options du menu. Les touches à côté des flèches (curseur) ► ou ◀ permettent de naviguer dans les options du menu vers la droite ou vers la gauche.

L'écran passe au dialogue suivant dès la sélection et la confirmation d'une option.

Installation

Appuyez d'abord sur la touche à côté de « **Language choice** » (sélection de langue). Le dialogue « **Sélection langue** » est affiché avec le contenu suivant.



Sélectionnez une langue et confirmez avec « **Enregistrer** ».

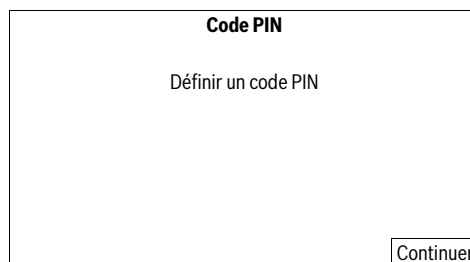

Appuyez sur « **Continuer** » pour entrer votre code PIN (votre mot de passe) personnel.



À l'aide du curseur droite/gauche, choisissez la position d'entrée, à l'aide du curseur haut/bas, réglez les chiffres et confirmez avec « **Entr.** » ou choisissez « **Retour** » pour retourner à l'« **Code PIN** » précédente.

Note : Ne donnez jamais votre code PIN à des tiers. Si vous avez perdu votre code PIN personnel, amenez l'Indego avec sa station de charge à un centre de Service Après-Vente Bosch pour le faire déverrouiller. Adressez-vous à votre détaillant ou le Service Après-Vente Bosch (voir « Service Après-Vente et Assistance »).

Heure & Date

▶ ▲

hh:mm
dd/mm
Format : 12 h

◀ ▼

Retour Enregistrer

Réglez l'heure « hh:mm », la date « dd/mm » et le format de l'heure « Format : 12 h ». A l'aide du curseur droite/ gauche, choisissez la position d'entrée, à l'aide du curseur haut/bas, réglez les chiffres et confirmez avec « **Enregistrer** » ou choisissez « **Retour** » pour retourner à l'« **Code PIN** » précédente.

Installation

Appuyer sur « Suivre fil »
pour terminer le processus d'installa-
tion

Retour Suivre fil

Appuyez sur « **Suivre fil** » pour terminer la prise de mesure de la pelouse.

(Choisissez « Retour » pour retourner à l'écran « Heure & Date ».)

Installation

Reculer.

Indego démarrera sous peu et
suivra le fil.

Le dialogue suivant affiche la première mise en œuvre du câble périphérique :

Statut tondeuse

Cartographie du jardin en cours...

Retour

Les lames ne tournent pas lors de la première mise en œuvre du câble périphérique.

Cartographie terminée

Dos station base ou **obstacle** ?
Si c'est un **obstacle**, l'éliminer. Indego
continuera la cartographie.

Obstacle Station de base

La prise de mesure est terminée quand l'outil de jardin retourne à la station de charge.

Appuyez sur « **Obstacle** » si l'outil de jardin n'est pas retourné à la station de charge. Respectez les informations indiquées sur l'écran pour terminer l'installation.

Appuyez sur « **Station de base** » si l'outil de jardin est retournée à la station de charge.

Cartographie terminée

**Cartographie terminée. La Ton-
deuse retourne à la station de base.
Veuillez patienter.**

Retour

Tondeuse robot

 **BOSCH**
Invented for life

Tondre Menu

Une fois l'installation correcte effectuée, vous pouvez soit appuyer sur « **Tondre** » pour démarrer tout de suite la tonte ou régler un horaire dans « **Menu > Sélection horaire** ».

Vous trouverez des informations supplémentaires relatives au comportement de l'outil de jardin pendant la tonte dans le chapitre « Tondre ».

Réglages individuels

Adaptez les horaires et réglages de l'outil de jardin conformément à vos besoins. Tous les points de menu sont listés dans le chapitre « Tableau de programmes ».

Vous trouverez des explications détaillées pour entrer un « **Horaire** ». Les autres points du menu sont auto-explicatifs.

Horaire

Sous « **Menu > Sélection horaire** » vous pouvez appeler 5 horaires.

40 | Français

« **MODE MANUEL** » devrait être utilisé si l'outil de jardin ne doit travailler qu'à l'heure actuelle.

Chaque mode « **HORAIRE** » individuel peut être installé conformément à vos besoins.

Exemple :

Sélection horaire		
Info	MANUEL	▲
	HORAIRE 1	
	HORAIRE 2	
Modif	HORAIRE 3	▼
	HORAIRE 4	
	HORAIRE 5	
Retour		Sélectionner

A l'aide du curseur haut / bas, choisissez un « **HORAIRE** », par ex. « **HORAIRE 1** » et appuyez sur « **Modif** ».

HORAIRE 1		
Info	Lundi	▲
	Mardi	
Modif	Mercredi	▼
	Jeudi	
	Vendredi	
	Samedi	
	Dimanche	
Retour		Continuer

A l'aide du curseur haut/bas, choisissez le jour de tonte souhaitée, par ex. « **Lundi** » et appuyez sur « **Modif** ».

HORAIRE 1 - Lundi			
▶	Créneau horaire 1 :	Activé	▲
	Dém.	Fin	
	12 : 00	14 : 00	
◀	Créneau horaire 2 :	Dés-activé	▼
	Dém.	Fin	
	:	:	
Annuler			Enregistrer

Réglez un créneau horaire pour « **Dém.** » et « **Fin** » de la tonte automatique. S'il vous faut régler une heure de pause par ex. à midi, vous devez régler deux créneaux horaires. Il est possible d'activer ou de désactiver un seul ou les deux créneaux horaires pour chaque jour.

L'outil de jardin continue à travailler dans un créneau horaire jusqu'à ce que la batterie ait besoin d'être rechargée. Si la pelouse est complètement tondue avant la fin du créneau horaire, l'outil de jardin retourne à la station de charge.

A l'aide du curseur droite/gauche, choisissez le créneau horaire 1 et à l'aide du curseur haut/bas, choisissez « **Activé** » ou « **Désactivé** ». A l'aide du curseur droite/gauche, choisissez « **Dém.** » et à l'aide du curseur haut/bas, choisissez

l'heure de départ. Choisissez « **Fin** » et réglez l'heure de fin de la même manière. Si nécessaire, réglez aussi le départ et la fin pour le créneau horaire 2. Appuyez sur « **Enregistrer** » pour confirmer la valeur entrée.

Si l'outil de jardin ne doit pas travailler à un certain jour, par ex. lundi, réglez les deux créneaux horaires à l'aide du curseur haut/bas sur « **Désactivé** ».

Les créneaux horaires sont affichés dans un plan.

HORAIRE 1		
Info	Lundi	▲
	Mardi	
Modif	Mercredi	▼
	Jeudi	
	Vendredi	
	Samedi	
	Dimanche	
Retour		Continuer

Réglez tous les autres jours de tonte nécessaires et confirmez votre « **HORAIRE 1** » individuel avec « **Continuer** ».

Sélection horaire		
Info	MANUEL	▲
	HORAIRE 1	
	HORAIRE 2	
Modif	HORAIRE 3	▼
	HORAIRE 4	
	HORAIRE 5	
Retour		Sélectionner

Un crochet ✓ apparaît à côté de l'horaire mémorisé.

L'outil de jardin démarre la tonte au jour et à l'heure de démarrage réglés du créneau horaire 1.

Note : Réglez des horaires différents adaptés aux conditions différentes de croissance au printemps, en été et en automne. Observez la pousse de la pelouse et, si nécessaire, adaptez votre horaire.

Note : Les lames de l'Indego sont conçues pour couper des herbes courtes (3 à 5 mm). L'herbe coupée peut rester sur la pelouse et servir d'engrais.

Tondre

- ▶ **Ne laissez pas vos enfants utiliser l'outil de jardin comme moyen de transport.**
- ▶ **Appuyez sur la touche d'arrêt manuelle avant de soulever l'outil de jardin par la poignée.**

Déterminez un horaire avec des répétitions fréquentes. Ceci augmente l'autonomie de la batterie. Vous obtiendrez de bons résultats de tonte et il ne sera pas nécessaire de ramasser des herbes.

Une fois la tonte commencée :

- l'outil de jardin travaille en mode « **MANUEL** » jusqu'à ce que la pelouse soit tondue, la touche d'arrêt soit appuyée ou que la batterie doive être rechargée.

- l'outil de jardin travaille sans interruption en mode programmable « **Horaire** » dans un seul créneau horaire. Il n'interrompt la tonte que pour se recharger. Pour arrêter la tonte avant la fin d'un créneau horaire, appuyez sur la touche d'arrêt manuelle. Si la pelouse est complètement tondue avant la fin du créneau horaire, l'outil de jardin retourne à la station de charge.

L'outil de jardin utilise les détecteurs suivants :

- Le **détecteur de soulèvement** est activé et arrête l'entraînement et les lames si l'outil de jardin est soulevé.
- Le **détecteur de renversement** détecte si l'outil de jardin s'est retourné et arrête l'entraînement et les lames.
- Le **détecteur de choc** détecte si l'outil de jardin rencontre un obstacle dans son parcours, le détecteur l'enjoint de s'arrêter et de changer de direction.
- Le **détecteur de pente** est activé quand l'outil de jardin atteint un angle de 45°.

Dès qu'un des détecteurs est activé, par ex. le détecteur de soulèvement, un message s'affiche sur l'écran : « L'outil de jardin a été soulevé. Veuillez entrer le code PIN pour continuer. » L'écran se met en mode repos si l'on n'entre pas

d'entrée en l'espace de 3 minutes. Pour réactiver l'écran, appuyez sur une touche quelconque.

Si l'outil de jardin se trouve en mode repos, appuyez sur une touche quelconque pour appeler l'écran d'entrée PIN et entrer le code PIN.

Charger la batterie

La batterie est équipée d'un contrôle de température qui ne permet de charger la batterie que dans une plage de température entre 5 °C et 45 °C.

La batterie Lithium-ion est fournie en état de charge faible. Pour obtenir la capacité complète de la batterie, vous devez complètement charger l'outil de jardin dans la station de charge avant sa première utilisation.

La batterie Lithium-ion peut être rechargée à tout moment, sans que sa durée de vie n'en soit réduite. Le fait d'interrompre le processus de charge n'endommage pas la batterie. Lorsque la batterie est en état de charge faible ou déchargée, l'outil de jardin est arrêté par un dispositif d'arrêt de protection : Les lames ne tournent plus.

Tableau de programmes

Les tableaux suivants expliquent les différents points de menu.

Réglages		Explication	
Configurations tonte	Tondre bords	Jamais	L'outil de jardin ne tond jamais les bords.
		Chaque 4e fois	L'outil de jardin tond les bords chaque 4e fois.
		Chaque 2e fois	L'outil de jardin tond les bords chaque 2e fois.
	Chevauch. bandes tonte	Réglage de la distance entre les bandes de tonte du gazon	
ID signal	Commutation sur un autre canal de fréquence en cas de signal d'interférence.		
Effacer cartes	L'outil de jardin saisit à nouveau la pelouse. Note : La machine ne devrait pas être dans la station de charge.		
Options sécurité	Changer PIN		Pour réactiver l'outil après blocage automatique et arrêt de sécurité, il faut entrer le code PIN. Pour changer le code PIN, entrer d'abord le code PIN actuel.
	Blocage automatique	Activé	Les touches sont automatiquement bloquées si l'on n'appuie pas sur une touche en l'espace de 3 minutes. Pour des raisons de sécurité, nous recommandons ce réglage pour protéger l'outil contre le vol.
		Désactivé	Les touches peuvent être activées à tout moment.
Sélection langue		Modification de la langue affichée.	

42 Français			
Réglages		Explication	
Options système	Réglage tonalité touches	Modification du volume de la tonalité des touches.	
	Réglage écran	Luminosité écran	Régler la luminosité de l'écran sur plus claire ou plus sombre.
	Info		Informations spécifiques à la version de logiciel, le numéro de série et le dernier entretien.
	Valeurs régl. en usine		Remettre l'outil de jardin sur les réglages d'usine efface tous les réglages individuels. Opter pour cette option nécessite et implique une ré-installation des paramètres de l'outil de jardin.
Réglage heure & date		Entrer l'heure et la date.	
Sélection horaire		Explication	
MANUEL	Info	Informations d'aide pour l'utilisation du MANUEL.	
	Sélectionner	Choisissez cette fonction si aucun horaire ne doit être utilisé.	
HORAIRE 1 – 5	Modif	Editer lundi	Programmation de jusqu'à 5 horaires automatiques en réglant des jours de tonte et des créneaux horaires individuels.
		Editer mardi	
		Editer mercredi	
		Editer jeudi	
		Editer vendredi	
		Editer samedi	
	Editer dimanche		
Sélectionner	Active l'un de 5 horaires individuels.		
Info horaire		Explication	
Info horaire		Aperçu des jours de tonte programmés.	
	Retour	Retour au menu principal.	
	Sélection horaire	Appeler le sous-menu « Sélection horaire ».	
Blocage touches		Explication	
Blocage touches		Les touches sont immédiatement bloquées, indépendamment du blocage automatique.	
	Déblocage touches	Pour débloquer les touches, entrer le code PIN.	

Dépistage d'erreurs



Problème	Cause possible	Remède
L'outil de jardin ne fonctionne pas	Obturation possible	Le cas échéant, contrôler la face inférieure de l'outil de jardin et la dégager (portez toujours des gants de jardin)
	La batterie n'est pas complètement chargée	Pour recharger l'outil de jardin, le placer dans la station de charge
	Herbe trop haute	Régler sur une hauteur de coupe plus élevée
	La batterie est trop chaude/trop froide	Laisser refroidir/chauffer la batterie
	Le sectionneur n'est pas correctement/complètement mis en place	Mettre en bonne place
Le moteur démarre et s'arrête aussitôt	La batterie n'est pas complètement chargée	Pour recharger l'outil de jardin, le placer dans la station de charge
	Le sectionneur n'est pas correctement/complètement mis en place	Mettre en bonne place
	La batterie est trop chaude/trop froide	Laisser refroidir/chauffer la batterie
L'outil de jardin fonctionne par intermittence	Erreur interne possible	Veillez vous adresser au Service Après-Vente agréé Bosch
	Hauteur de coupe trop basse	Régler sur une hauteur de coupe plus élevée
L'outil de jardin donne un résultat irrégulier	Les lames sont émoussées	Remplacer la lame
	Obturation possible	Le cas échéant, contrôler la face inférieure de l'outil de jardin et la dégager (portez toujours des gants de jardin)
Certaines parties de la pelouse n'ont pas été tondues	Créneau horaire trop petit pour la surface de la pelouse	Augmenter le créneau horaire
	Autonomie de la batterie	Veillez vous adresser au Service Après-Vente agréé Bosch
	La distance entre les obstacles reconnues qui sont protégés avec le câble périphérique est inférieure à 1 m	Augmenter la distance entre les câbles périphériques Note : Il n'est pas nécessaire de protéger les obstacles qui présentent une hauteur supérieure à 6 cm
	Pelouse irrégulière	Dans le menu configurations de tonte, augmenter/réduire le chevauchement des bandes de tonte du gazon
Vibrations/bruits excessifs	Ecrou/vis de la lame desserré	Serrer l'écrou/la vis de la lame
	La lame est endommagée	Remplacer la lame
Aucun processus de charge possible	Les contacts de charge sont corrodés	Nettoyer les contacts de charge
	Erreur interne possible	Veillez vous adresser au Service Après-Vente agréé Bosch
L'outil de jardin ne peut pas aller dans la station de charge	Le câble périphérique n'est pas correctement aligné	Contrôler et aligner le câble périphérique

44 | Español

Problème	Cause possible	Remède
L'affichage de la station de charge n'est pas allumé	La fiche secteur de l'appareil d'alimentation n'est pas (correctement) branchée.	Brancher la fiche (complètement) sur la prise de courant
	La prise de courant ou le câble de secteur sont éventuellement défectueux	Faire vérifier la tension du réseau par un électricien agréé
	L'appareil d'alimentation ou la station de charge sont défectueux	Faire vérifier l'appareil d'alimentation ou la station de charge par un BOSCH électricien agréé et qualifié

Service Après-Vente et Assistance

www.bosch-garden.com

Pour toute demande de renseignement ou commande de pièces de rechange, précisez-nous impérativement le numéro d'article à dix chiffres de l'outil de jardin indiqué sur la plaque signalétique.

Indiquez également la version de logiciel de votre outil de jardin (voir « **Menu > Réglages > Réglage du système > Info** »).

France

Vous êtes un utilisateur, contactez :
Le Service Clientèle Bosch Outillage Electroportatif
Tel. : 0811 360122
(coût d'une communication locale)
Fax : (01) 49454767
E-Mail : contact.outillage-electroportatif@fr.bosch.com

Vous êtes un revendeur, contactez :
Robert Bosch (France) S. A. S.
Service Après-Vente Electroportatif
126, rue de Stalingrad
93705 DRANCY Cédex
Tel. : (01) 43119006
Fax : (01) 43119033
E-Mail : sav.outillage-electroportatif@fr.bosch.com

Belgique, Luxembourg

Tel. : +32 2 588 0589
Fax : +32 2 588 0595
E-Mail : outillage.gereedschap@be.bosch.com

Suisse

Tel. : (044) 8471512
Fax : (044) 8471552
E-Mail : Aftersales.Service@de.bosch.com

Transport

Les batteries Lithium-ion sont soumises aux règlements de transport des matières dangereuses. L'utilisateur peut transporter les batteries par voie routière sans mesures supplémentaires.

Lors d'une expédition par tiers (par ex. : transport aérien ou entreprise de transport), les mesures à prendre spécifiques à l'emballage et au marquage doivent être observées. Dans un tel cas, lors de la préparation de l'envoi, il est impératif de faire appel à un expert en transport des matières dangereuses.

Élimination des déchets

Ne jetez pas les outils de jardin, les chargeurs et les batteries/piles avec les ordures ménagères !

Seulement pour les pays de l'Union Européenne :



Conformément à la directive européenne 2002/96/CE, les équipements électriques et électroniques dont on ne peut plus se servir, et conformément à la directive européenne 2006/66/CE, les batteries/piles usées ou défectueuses doivent être isolées et suivre une voie de recyclage appropriée.

Les batteries/piles dont on ne peut plus se servir peuvent être déposées directement auprès de :

Suisse

Batrec AG
3752 Wimmis BE

► **Il ne faut retirer les batteries intégrées que pour les éliminer.** Ouvrir la coque du carter peut détruire l'outil de jardin.

► **Les batteries intégrées ne doivent être retirées que par une station de Service Après-Vente et seulement pour les éliminer.**

Batteries/piles :



Ion lithium :

Veuillez respecter les indications se trouvant dans le chapitre « Transport ».

Sous réserve de modifications.

Español

Instrucciones de seguridad

¡Atención! Lea detenidamente las siguientes instrucciones. Familiarícese con los elementos de manejo y el uso reglamentario del aparato para jardín. Guarde estas instrucciones de servicio en un lugar seguro para posteriores consultas.

Explicación de la simbología utilizada en el aparato para jardín



Advertencia general de peligro. Asegúrese de que el aparato para jardín no obstruya ni obstruya ninguna salida.



Advertencia: Lea las instrucciones de uso antes de utilizar el aparato para jardín.



Advertencia: Accione el botón de desconexión antes de manipular en el aparato para jardín o antes de alzarlo.



Atención: No toque las cuchillas en funcionamiento. Las cuchillas están muy afiladas. Tenga cuidado de no cercenarse los dedos de los pies y de las manos.



Espera a que todas las piezas del aparato para jardín se hayan detenido por completo antes de tocarlas. Al desconectar el aparato para jardín, las cuchillas se mantienen todavía en movimiento cierto tiempo, y pueden lesionarle.



Preste atención a que las personas circundantes no resulten lesionadas por los cuerpos extraños que pudieran salir proyectados.



Advertencia: Mantenga una separación de seguridad respecto al aparato para jardín en funcionamiento.



No se monte sobre el aparato para jardín.



El cargador incorpora un transformador de seguridad.

Manejo

- ▶ **Retire el disyuntor antes de manipular en el aparato para jardín (p. ej. en el mantenimiento, cambio de útil, etc.) así como al transportarlo y guardarlo.**
- ▶ Jamás permita que niños, ni aquellas personas que no estén familiarizadas con estas instrucciones, usen el aparato para jardín. Tenga en cuenta la edad mínima que pudiera prescribirse en su país para el usuario.
- ▶ Este aparato para jardín no ha sido diseñado para ser utilizado por personas o niños que presenten una discapacidad física, sensorial o mental, o que dispongan de una experiencia y/o conocimientos insuficientes, a no ser que sean supervisados por una persona encargada de velar por su seguridad o de instruirles en el manejo del aparato para jardín. Los niños deberán ser vigilados con el fin de evitar que jueguen con el aparato para jardín.
- ▶ El usuario es responsable de los accidentes o daños provocados a otras personas o a sus pertenencias.

- ▶ Accione inmediatamente el botón de parada rojo si se presenta algún peligro durante la operación del aparato para jardín.
- ▶ Asegúrese de que el cable perimetral esté instalado según las instrucciones de uso.
- ▶ Inspeccione el cable perimetral. Deberá quedar tenso en toda su longitud y deberá ir fijado con las piquetas al suelo sin formar bucles.
- ▶ Examine periódicamente el área de trabajo del aparato para jardín y retire todas las piedras, palos, alambres y demás objetos extraños que encuentre.
- ▶ No se deberá pasar por encima de cables de alimentación que se encuentren bajo tensión.
- ▶ Inspeccione con regularidad el aparato para jardín para garantizar que las cuchillas y sus tornillos de sujeción, así como el dispositivo de corte, no estén excesivamente desgastados ni dañados. Sustituya todas las cuchillas y tornillos de sujeción a la vez para evitar un desequilibrio.
- ▶ Jamás utilice el aparato para jardín con las cubiertas protectoras dañadas o sin tener montados los dispositivos de seguridad.
- ▶ No aproxime sus manos ni los pies a las piezas en rotación.
- ▶ Jamás alce o sustente el aparato para jardín con el motor en marcha.
- ▶ No deje funcionar desatendido el aparato para jardín si sabe que en las inmediaciones se encuentran niños, personas o animales domésticos.
- ▶ Conecte el aparato para jardín según instrucciones de uso y manténgase a una distancia segura respecto a las piezas rotantes.
- ▶ No deje funcionar el aparato para jardín simultáneamente con un aspersor. Edite un plan de tiempos apropiado para garantizar que ambos sistemas no puedan operar a la vez.
- ▶ **No modifique en manera alguna el aparato para jardín.** Las modificaciones impropiedades pueden afectar a la seguridad de su aparato para jardín y provocar mayor ruido y vibraciones.

Desenchufe el disyuntor:

- Antes de eliminar una obstrucción de material.
- Al examinar, limpiar o manipular en el aparato para jardín.
- Si el aparato para jardín vibra más de lo normal (detener el aparato para jardín y controlarlo de inmediato).
- Tras la colisión con un objeto. Inspeccione si está dañado el aparato para jardín y consulte a un servicio técnico Bosch para determinar las reparaciones necesarias.

Mantenimiento y almacenaje

- ▶ **Póngase siempre unos guantes de protección al manipular o trabajar en el área de las cuchillas.**
- ▶ **Retire el disyuntor antes de cualquier manipulación en el aparato para jardín.**
- ▶ **Antes de cualquier manipulación en la estación de carga o en el alimentador de red extraiga el enchufe de red de la toma de corriente.**

46 | Español

Limpie exteriormente de forma minuciosa el aparato para jardín con un cepillo suave y un paño. No utilice agua, disolventes ni productos para pulir. Retire el césped y demás material adherido, especialmente en las rejillas de refrigeración.

Coloque el aparato para jardín boca arriba y limpie periódicamente el área de las cuchillas. Utilice un cepillo duro o una rasqueta para eliminar los restos de césped fuertemente adheridos. (ver figura A)

Las cuchillas son reversibles. (ver figura B)

- ▶ Asegúrese de que todas las tuercas, pernos y tornillos están firmemente sujetos para garantizar un trabajo seguro con el aparato para jardín.
- ▶ Para su seguridad, controle con regularidad el aparato para jardín y sustituya las piezas desgastadas o dañadas.
- ▶ Preste atención a utilizar solamente piezas de recambio originales Bosch.
- ▶ Siempre cambie el juego completo de cuchillas y tornillos.

Almacenaje

- ▶ **Retire el disyuntor del aparato para jardín antes de guardarlo.**

Guarde el aparato para jardín y la estación de carga durante el invierno en un lugar seguro y seco, fuera del alcance de los niños.

No deposite ningún objeto sobre el aparato para jardín ni sobre la estación de carga.

Tarjeta SD

El aparato para jardín dispone de un puerto de tarjetas SD que permite al servicio técnico Bosch realizar una diagnosis vía software.

Peligros derivados del acumulador

- ▶ La recarga solamente deberá llevarse a cabo en la estación de carga que Bosch recomienda.
- ▶ No toque el aparato para jardín si ocasionalmente observa que el acumulador pierde líquido. En caso de contacto con este líquido recurra a un médico.
- ▶ Si el acumulador llega a dañarse éste puede perder líquido y humedecer la piezas adyacentes. Examine las piezas afectadas y consulte a un servicio técnico Bosch.
- ▶ **No abra el aparato para jardín, ni el acumulador que alberga en su interior.** Podría provocar un cortocircuito o exponerse a una descarga eléctrica.
- ▶ **Proteja el aparato para jardín del fuego.** Existe el riesgo de explosión.
- ▶ **Si el aparato para jardín se daña o usa de forma inapropiada puede que el acumulador emane vapores. Ventile con aire fresco el recinto y acuda a un médico si nota alguna molestia.** Los vapores pueden irritar las vías respiratorias.
- ▶ Guarde el aparato para jardín en un lugar cuya temperatura ambiente esté entre 5 °C y 45 °C. P. ej., no deje el aparato para jardín en el coche en verano.

Instrucciones de seguridad para el cargador y alimentador de red

- ▶ **La carga solamente deberá llevarse a cabo en la estación de carga original Bosch.** En caso de no atenderse a ello podría originarse un incendio o explosión.
 - ▶ **Inspeccione periódicamente el estado de la estación de carga, alimentador de red, cable, y enchufe. No utilice la estación de carga ni el alimentador de red en caso de detectar un daño. No abra la estación de carga ni el alimentador de red por su propia cuenta, y solamente déjelo reparar por un profesional, empleando para ello piezas de recambio originales.** Una estación de carga, alimentador de red, cable o enchufe dañados comportan un mayor riesgo de electrocución.
 - ▶ **No deje funcionar la estación de carga ni el alimentador de red sobre una base fácilmente combustible (p. ej., papel, tela, etc.) ni en un entorno inflamable.** El calentamiento que experimentan la estación de carga y el alimentador de red durante el proceso de carga puede provocar un incendio.
 - ▶ **Vigile a los niños.** Así evitará que los niños jueguen con la estación de carga, el alimentador de red o el aparato para jardín.
 - ▶ **Los niños y personas que por sus condiciones físicas, sensoriales o mentales, o por su falta de experiencia o conocimientos no estén en disposición de manejar la estación de carga, o el alimentador de red, de forma segura, no deberán utilizar la estación de carga ni el alimentador de red sin ser supervisados o instruidos por una persona responsable.** En caso contrario existe el riesgo de un manejo incorrecto y de lesión.
 - ▶ La tensión de alimentación deberá coincidir con las indicaciones en la placa de características del alimentador de red.
 - ▶ Se recomienda conectar el alimentador de red a una toma de corriente protegida por un interruptor diferencial (RCD) que actúe a una corriente de fuga máxima de 30 mA. Verifique periódicamente el correcto funcionamiento del interruptor diferencial (RCD).
 - ▶ El cable de conexión deberá inspeccionarse con regularidad en cuanto a posibles daños y solamente deberá utilizarse si se encuentra en perfectas condiciones.
 - ▶ La sustitución de un cable de conexión deteriorado deberá ser realizada por el fabricante, por un servicio técnico autorizado por el fabricante, o por una persona cualificada al respecto, con el fin de garantizar la seguridad del aparato.
 - ▶ En caso de sustitución del cable de la estación de carga o del alimentador de red prestar atención a que éste esté homologado por Bosch.
 - ▶ Jamás toque el enchufe de red con las manos mojadas.
 - ▶ No pasar por encima, ni aplastar, ni dar tirones del cable de conexión para no dañarlo. Proteja el cable del calor, del aceite y de las esquinas agudas.
- Para su seguridad, el alimentador de red y la estación de carga disponen de un aislamiento de protección y no precisan por lo tanto ser conectados a tierra. La tensión de servicio es de





230 V AC, 50 Hz (para países no pertenecientes a la CE 220 V ó 240 V según ejecución). Informaciones al respecto las obtiene Ud. en su taller de servicio técnico Bosch habitual.

En caso de duda, pregunte a un profesional electricista o al servicio técnico autorizado Bosch más próximo.

El cable de conexión deberá inspeccionarse con regularidad en cuanto a daños manifiestos y envejecimiento y solamente deberá usarse estando en perfectas condiciones.

Símbolos

Los símbolos siguientes le ayudarán a entender las instrucciones de servicio al leerlas. Es importante que retenga en su memoria estos símbolos y su significado. La interpretación correcta de estos símbolos le ayudará a manejar mejor, y de forma más segura, el aparato para jardín.

Simbología	Significado
	Utilice guantes de protección
	Acción permitida
	Acción prohibida
	Accesorios/Piezas de recambio

Utilización reglamentaria

El aparato para jardín ha sido diseñado para cortar césped en el área doméstica.

Datos técnicos

Robot cortacésped	Indego	
Nº de artículo		3 600 HA2 ...
Ancho de corte	cm	26
Altura de corte	mm	20 – 60
Pendiente (máx.)	°	20
Área de trabajo		
– Máxima	m ²	1000
– Tras cada recarga del acumulador hasta*	m ²	200

*dependiente de la altura de corte, condiciones del césped y humedad
 **protegido contra salpicaduras de agua en todas las direcciones
 Estos datos son válidos para una tensión nominal de [U] 230 V. Los valores pueden variar para otras tensiones y en ejecuciones específicas para ciertos países.
 Preste atención al nº de artículo en la placa de características de su aparato para jardín. Las denominaciones comerciales de algunos aparatos para jardín pueden variar.

Robot cortacésped	Indego	
Peso	kg	11,1
Grado de protección		IPX1
Número de serie	ver placa de características del aparato para jardín	
Acumulador	iones Li	
Tensión nominal	V=	32,4
Capacidad	Ah	3,0
Nº de celdas		18
Autonomía promedio, hasta*	min	50
Tiempo de carga (máx.)	min	50
Cable perimetral		
Cable perimetral		
– Longitud de operación, mín.	m	20
– Longitud de operación, máx.	m	450
Estación de carga		
Tensión de entrada	V	42
Potencia absorbida	W	150
Corriente de carga	A	2,0
Margen admisible de la temperatura de carga	°C	5 – 45
Peso	kg	2,0
Grado de protección		IPX1
Alimentador de red		
Tensión alterna de entrada	V	220 – 240
Clase de protección		□/II
Frecuencia	Hz	50/60
Tensión continua de salida	V	42
Grado de protección		IP44**
Peso	kg	2,0

*dependiente de la altura de corte, condiciones del césped y humedad
 **protegido contra salpicaduras de agua en todas las direcciones
 Estos datos son válidos para una tensión nominal de [U] 230 V. Los valores pueden variar para otras tensiones y en ejecuciones específicas para ciertos países.
 Preste atención al nº de artículo en la placa de características de su aparato para jardín. Las denominaciones comerciales de algunos aparatos para jardín pueden variar.

48 | Español

Información sobre ruidos y vibraciones

Ruido determinado según EN 60335.

El nivel de presión sonora típico del aparato, determinado con un filtro A, asciende a: Nivel de presión sonora 64 dB (A); nivel de potencia acústica 72 dB (A). Tolerancia K = 2,74 dB.

Declaración de conformidad

Declaramos bajo nuestra responsabilidad, que el producto descrito bajo "Datos técnicos" está en conformidad con las normas o documentos normalizados siguientes: EN 60335 (aparato accionado por acumulador) y EN 60335 (cargador) de acuerdo con las directivas 2011/65/UE, 2006/95/CE, 2004/108/CE, 2006/42/CE, 2000/14/CE.

2000/14/CE: Nivel de potencia acústica garantizado 75 dB(A). Procedimiento para evaluación de la conformidad según anexo VI.

Categoría de producto: 32

Centro oficial de inspección citado:

SRL, Sudbury, England, Nr. 1088

Expediente técnico (2006/42/CE, 2000/14/CE) en:

Bosch Lawn and Garden Ltd., PT-LG/ENS,
Stowmarket, Suffolk IP14 1EY, England

Dr. Egbert Schneider
Senior Vice President
Engineering

Helmut Heinzelmann
Head of Product Certification
PT/ETM9

Rp. Schneider *i.V. K. ul*

Robert Bosch GmbH, Power Tools Division
D-70745 Leinfelden-Echterdingen
12.10.2012

Guía de instalación ilustrada (ver páginas 3 - 11)

Objetivo	Figura
Material suministrado y desembalaje del aparato para jardín	1
Instale la estación de carga	2 - 3
Pase el cable perimetral por la placa base	4
Conecte el comienzo del cable perimetral	5
Fije al suelo la estación de carga	6
Tienda el cable perimetral	7
Conecte el extremo final del cable perimetral	8
Monte la cubierta protectora en la estación de carga	9
Conecte el alimentador de red	10

Objetivo	Figura
La estación de carga señala la presencia de tensión de red	11
Inserte el disyuntor	12
Coloque el aparato para jardín en la estación de carga para cargarlo	13
Pantalla de "Bienvenida", ver texto en manual	14
Alce y transporte el aparato para jardín	15
Ajuste la altura de corte	16
Limpieza	A
Mantenimiento	B

Antes de cortar el césped

Retire de la superficie de césped a cortar las piedras, restos de madera sueltos, alambres, cables de alimentación bajo tensión y demás objetos extraños.

Asegúrese de que la superficie a cortar sea plana y esté libre de obstáculos pronunciados como badenes, surcos y pendientes de más de 20°.

Corte el área principal de césped con un cortacésped convencional hasta una altura máxima de 40 mm y el área por encima del cable perimetral a una altura máxima de 20 mm.

Instalación

Un vídeo sobre la instalación del Indego está disponible bajo www.bosch-indego.com, o bien, utilice el siguiente código QR.



Elija un lugar de emplazamiento para la estación de carga que esté horizontalmente nivelado y que no quede directamente expuesto al sol.

Asegúrese de que la estación de carga se encuentre a un lado del área de césped a cortar, disponiendo de un tramo recto de 2 metros delante y detrás de la misma. Es importante que, visto desde el área de césped a cortar, queden hacia la izquierda los contactos del cargador (ver figura 2).

Observación: Si la estación de carga está colocada de manera que los contactos señalen hacia el área de césped a cortar, o hacia la derecha, el Indego no abandonará entonces la estación de carga.

Inserte el cable perimetral por el orificio anterior de la placa base y páselo recto por el canal hasta el orificio posterior. Sujete el cable perimetral con una piqueta de forma que quede alineado con el orificio. Pele con cuidado el cable perimetral y conéctelo al borne de conexión derecho (Rojo). (ver figuras 4 - 5)

Fije la estación de carga al suelo con las 4 piquetas suministradas. (ver figura 6)

Vaya tendiendo el cable perimetral en sentido contrario a las agujas del reloj guiándolo muy cerca del suelo. Respete las separaciones mínimas respecto a los bordes del césped, peldaños, paredes, estanques, etc. Utilice la plantilla de distancias. (ver figura 7)

En torno a los árboles, estanques, arriates, etc. que se encuentren en el área de césped, el cable perimetral deberá tenderse en el sentido de las agujas del reloj. Los tramos de cable en la entrada y salida a estas zonas deben tocarse aunque sin llegar a cruzarse. (ver figura 7)

Fije el cable perimetral junto a la estación de carga con la primera piqueta, ténselo, y vaya colocando las demás piquetas cada 50 cm, aprox. (ver figura 7)

Complete el circuito y guíe el cable perimetral hacia el dorso de la estación de carga de manera que éste quede alineado con el orificio y la piqueta. Sujete también este extremo del cable perimetral con la piqueta. Asegúrese de que queden alineados el orificio, ambos extremos del cable y la piqueta. Corte el sobrante del cable perimetral, pele su extremo con cuidado y conecte el alma al borne izquierdo (Negro). (ver figura 8)

Monte la cubierta protectora en la estación de carga. (ver figura 9)

Observación: El cable perimetral puede prolongarse como máximo hasta 450 m.

Observación: Mantenga suficiente distancia del cable perimetral al escarificar o rastrillar el césped.

Instale el alimentador de red en un lugar fresco y seco. Conecte el mismo a la estación de carga y a una toma de corriente situada en el interior del edificio. (ver figura 10)

Examine el display de la estación de carga (ver figura 11):

- El indicador se ilumina de color **verde permanente**, si hay tensión a la salida del alimentador de red y si el cable perimetral no está interrumpido.
- El indicador **parpadea verde** si el cable perimetral está interrumpido o si es demasiado largo o demasiado corto.
- El indicador **no se ilumina** si no hay tensión a la salida del alimentador de red.

Programación inicial

Introduzca el disyuntor en el aparato para jardín y colóquelo en la estación de carga para recargarlo. (ver figuras 12 – 14)

Aparece la pantalla de bienvenida junto con los símbolos siguientes:

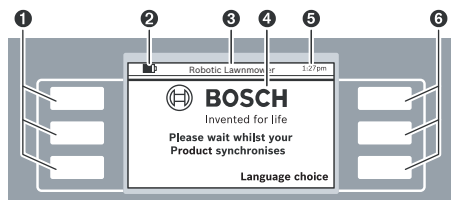

Simbología	Significado
1	Teclas multifunción, izquierda
2	 Estado de carga del acumulador
3	Título de menú/submenú
4	Display con pantallas de diálogo
5	Indicación de la hora
6	Teclas multifunción, derecha

Las teclas son multifuncionales. Su cometido varía según la función del menú actual y se explica en el display.

Las teclas junto a los símbolos flecha (cursor) ▲ o ▼ le permiten moverse hacia arriba o abajo por las opciones del menú. Las teclas junto a los símbolos flecha (cursor) ► o ◀ le permiten navegar hacia la derecha o izquierda por las opciones del menú.

En el display se muestra la siguiente pantalla de diálogo tras haber seleccionado y confirmado una opción.

Instalación

Pulse primeramente la tecla junto a “**Language choice**” (Selección de idioma). Se representa la pantalla de diálogo “**Selección de idioma**” con el siguiente contenido.

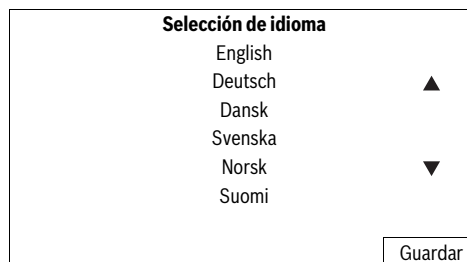

Seleccione un idioma y confirme con “**Guardar**”.

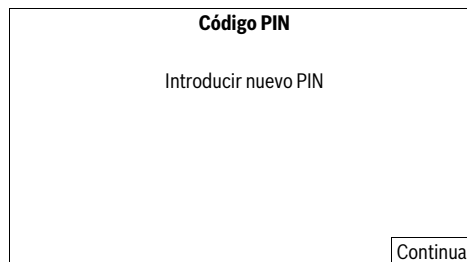

Pulse “**Continuar**” para introducir su código PIN personalizado.

50 | Español

Código PIN

▶ Introducir nuevo PIN: ▲

◀ ---- ▼

Atrás Intro

Seleccione la posición de entrada con el cursor derecha/izquierda y fije para cada posición la cifra deseada con el cursor arriba/abajo, confirme con "Intro", o pulse "Atrás" para regresar a la primera pantalla "Código PIN".

Observación: Guarde en lugar seguro su código PIN. Si ha olvidado su código PIN acuda a su comercio habitual o a un servicio técnico Bosch (ver "Servicio técnico y atención al cliente").

Hora y fecha

▶ hh:mm ▲

◀ dd/mm ▼

Formato: 12 h

Atrás Guardar

Ajuste la hora "hh:mm", la fecha "dd/mm", y el formato de la hora "Formato: 12 h". Para ello seleccione la posición de entrada con el cursor derecha/izquierda y fije la cifra deseada para cada posición con el cursor arriba/abajo, confirme con "Guardar", o pulse "Atrás" para regresar a la primera pantalla "Código PIN".

Instalación

Pulse "**Seguir cable**" para concluir el proceso de instalación

Atrás Seguir cable

Pulse "**Seguir cable**" para concluir la medición del área de césped.

(Pulse "Atrás" para regresar a la pantalla "Hora y fecha".)

Instalación

Retroceder.

El Indego arrancará en breve y seguirá el cable.

La siguiente pantalla de diálogo aparece al seguirse por primera vez el cable perimetral:

Estado del cortacésped

Mapeado el jardín...

Atrás

Las cuchillas no funcionan al seguir el aparato para jardín el cable perimetral por primera vez.

Fin de mapeado

¿Es el dorso de la **estación base** o un **obstáculo**?

Si es un obstáculo, retírelo y el Indego proseguirá con el mapeado.

Obstáculo Estación base

La medición se da por finalizada en el momento en que el aparato para jardín llega hasta el dorso de la estación de carga.

Pulse "**Obstáculo**" si el aparato para jardín no hubiese llegado hasta el dorso de la estación de carga. Observe las informaciones en el display para concluir la instalación.

Pulse "**Estación base**" si el aparato para jardín ha llegado hasta el dorso de la estación de carga.

Fin de mapeado

**Mapeado finalizado. El cortacésped
regresa a la estación base.
Espere, por favor.**

Atrás

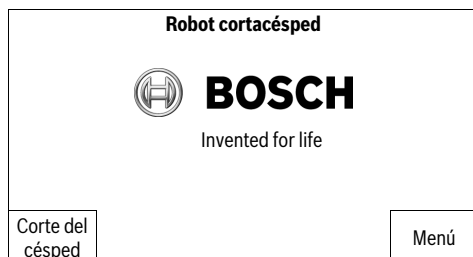

Si la instalación se realizó sin problemas puede Ud. accionar **"Corte del césped"** para comenzar de inmediato con el corte de césped, o bien **"Menú > Seleccionar plan tiempos"** para editar un plan de tiempos.

Más informaciones sobre el comportamiento del aparato para jardín durante el corte del césped se recogen en el párrafo "Corte del césped".

Ajustes personalizados

Configure los planes de tiempos y efectúe los ajustes del aparato para jardín de acuerdo a sus requerimientos. Todos los puntos del menú se detallan en las "Tablas de programación".

La introducción de un **"Plan de tiempos"** se explica detalladamente. Los demás puntos del menú son autoexplicativos.

Plan de tiempos

Bajo **"Menú > Seleccionar plan tiempos"** puede accederse a 5 planes de tiempos.

El **"MANUAL"** conviene usarse solamente si desea que el aparato para jardín opere en ese momento.

Cada **"PLAN DE TIEMPOS"** puede personalizarse de acuerdo a sus requerimientos.

Ejemplo:

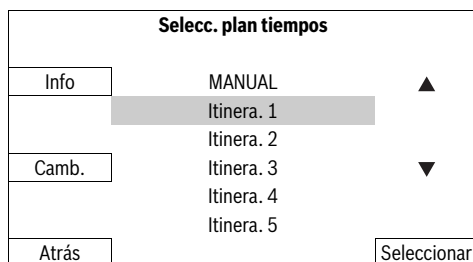

Seleccione un **"PLAN DE TIEMPOS"** con el cursor Arriba/Abajo, p. ej., el **"Itinera. 1"**, y pulse **"Camb."**.



Elija el día deseado para el corte de césped con el cursor Arriba/Abajo, p. ej., el **"Lunes"**, y pulse **"Camb."**.

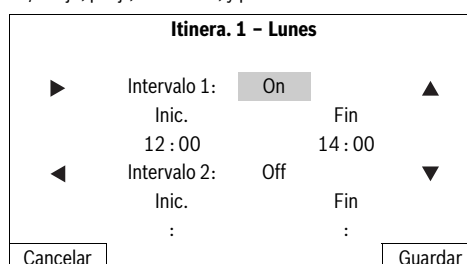

Ajuste un intervalo para el **"Inic."** y el **"Fin"** del corte automático del césped. En el caso, p. ej., de que deba respetarse un tiempo de silencio a mediodía, deberá indicar Ud. dos intervalos. Para cada día pueden fijarse uno o dos intervalos con los respectivos tiempos de conexión y desconexión.

El aparato para jardín se mantiene trabajando durante el intervalo hasta el momento en que sea necesario recargar el acumulador. Si el césped es cortado antes de concluirse el intervalo, el aparato para jardín regresa a la estación de carga. Seleccione el intervalo 1 con el cursor Derecha/Izquierda y "On" u "Off" con el cursor Arriba/Abajo. Elija **"Inic."** con el cursor Derecha/Izquierda y ajuste el tiempo de inicio con el cursor Arriba/Abajo. Seleccione **"Fin"** y ajuste de igual modo la hora para finalizar el corte. Si procede, ajuste también la hora de inicio y fin para el intervalo 2. Pulse **"Guardar"** para confirmar la entrada.

Si desea que el aparato para jardín no trabaje un día, p. ej., el lunes, ajuste "Off" para ambos intervalos con el cursor Arriba/Abajo.

Los intervalos programados son representados en un cuadro sinóptico.



52 | Español

Ajuste los intervalos para los demás días y confirme los ajustes en el "Itinera. 1" con "Guardar".

Selecc. plan tiempos		
Info	MANUAL	▲
	Itinera. 1	
	Itinera. 2	
Camb.	Itinera. 3	▼
	Itinera. 4	
	Itinera. 5	
Atrás		Seleccionar

Al margen del plan de tiempos memorizado aparece el siguiente símbolo ✓.

El aparato para jardín comienza a trabajar en el momento de alcanzarse el día y hora de inicio en el intervalo 1.

Observación: Fije unos planes de tiempo diferentes, adaptados a las condiciones de crecimiento del césped, para las temporadas de primavera, verano y otoño. Observe el crecimiento del césped y readapte, dado el caso, el plan de tiempos.

Observación: Las cuchillas del Indego han sido diseñadas para cortar césped que no sea demasiado largo (3–5 mm). No es necesario recoger el material cortado ya que se descompone fácilmente y abona el césped.

Corte del césped

- ▶ No permita que los niños se monten en el aparato para jardín.
- ▶ Presione el botón de parada manual antes de alzar el aparato para jardín del asa.

Fije un plan de tiempos con cortes frecuentes. Así conseguirá un buen resultado en el corte, una mayor autonomía del acumulador, y además evitará la acumulación de material cortado sobre el césped.

Una vez iniciado el corte del césped:

- En el "MANUAL" el aparato para jardín se mantiene trabajando hasta haber cortado todo el césped, a no ser que se haya accionado el botón de parada o que deba recargarse el acumulador.
- En el modo programable "Itinera." el aparato para jardín trabaja sin interrupción dentro del intervalo especificado. El trabajo solamente es interrumpido en caso de recarga. Para finalizar el corte antes de que termine el intervalo accione el botón de parada manual. Si el césped es cortado antes de concluirse el intervalo, el aparato para jardín regresa a la estación de carga.

El aparato para jardín incorpora los siguientes sensores:

- El **Sensor de levantamiento** que desconecta el accionamiento y las cuchillas, se activa al alzar el aparato para jardín.
- El **Sensor de vuelco** desconecta el accionamiento y las cuchillas al detectar que el aparato para jardín se encuentra boca arriba.
- El **Sensor de colisión** se encarga de cambiar el sentido de marcha al palpar un obstáculo dentro del carril de marcha del aparato para jardín.
- El **Sensor de inclinación** se activa si el aparato para jardín alcanza un ángulo de inclinación de 45°.

Al activarse uno de los sensores, p. ej., el sensor de levantamiento, en el display aparece un aviso: "El aparato para jardín ha sido alzado. Introducir el código PIN para proseguir.". El display pasa al modo sleep si no se efectúa una entrada en el transcurso de 3 minutos. Para volver a activar el display pulse una tecla cualquiera.

Al encontrarse el aparato para jardín en el modo sleep pulse una tecla cualquiera para acceder a la pantalla correspondiente e introducir el código PIN.

Cargar acumulador

El acumulador viene equipado con un control de temperatura que únicamente permite su recarga dentro de un margen de temperatura entre 5 °C y 45 °C.

El acumulador de Iones de Litio se suministra parcialmente cargado. Para obtener la plena capacidad del acumulador, antes del primer uso, deberá recargarlo completamente con el aparato para jardín en la estación de carga.

El acumulador de iones de litio puede recargarse siempre que se quiera, sin que ello merme su vida útil. Una interrupción del proceso de carga no afecta al acumulador.

Si el acumulador está descargado, o a punto de descargarse, un circuito de protección se ocupa de desconectar el aparato para jardín: Las cuchillas dejan de moverse.

Tablas de programación

En las siguientes tablas se explican los diversos puntos del menú.

Ajustes		Aclaración	
Ajustes corte césped	Corte de bordes	Nunca	El aparato para jardín jamás corta los bordes.
		Cada cuarta vez	El aparato para jardín corta los bordes cada cuarta vez que se corte el césped.
		Cada segunda vez	El aparato para jardín corta los bordes cada segunda vez que se corte el césped.
	Solape franjas corte	Ajuste de la separación entre franjas de corte	
	ID de señal	Selección entre diversos canales de frecuencia en caso de interferencias.	
Borrar mapas	El aparato para jardín determina de nuevo el área de césped. Observación: La máquina no debe encontrarse en la estación de carga.		
Opciones seguridad	Cambiar PIN		Es necesario introducir el PIN para su reactivación tras un autobloqueo o desconexión de seguridad. Para poder modificar el PIN se requiere introducir primero el PIN actual.
	Autobloqueo	On	Las teclas son bloqueadas automáticamente si no se acciona ninguna de ellas dentro de 3 minutos. Recomendamos este ajuste como medida de seguridad y como antirrobo.
		Off	Las teclas aceptan una entrada en todo momento.
Selección de idioma	Cambio de idioma en el display.		
Opciones de sistema	Ajustar tono de tecla		Cambiar el volumen del teclado.
	Ajuste display	Luminosidad display	Aumento o reducción de luminosidad del display.
	Info		Información sobre la versión del software, nº de serie y el último servicio.
	Ajustes de fábrica		Al restablecer el aparato para jardín a los ajustes de fábrica se borran todos los ajustes personalizados. El restablecimiento de los ajustes de fábrica requiere una nueva instalación.
Ajuste de fecha y hora	Introducción de hora y fecha.		
Selecc. plan tiempos		Aclaración	
MANUAL	Info		Información sobre el uso en MODO MANUAL.
	Seleccionar		Elija esta función si no desea usar un plan de tiempos.

54 | Español

Selecc. plan tiempos		Aclaración	
Itinera. 1 – 5	Camb.	Editar Lunes	Programación de hasta 5 planes de tiempos automáticos en los que pueden ajustarse los días e intervalos de corte individuales.
		Editar Martes	
		Editar Miércoles	
		Editar Jueves	
		Editar Viernes	
		Editar Sábado	
		Editar Domingo	
Seleccionar		Activa uno de los 5 planes de tiempos personalizados.	

Info sobre plan de tiempos		Aclaración	
Info sobre plan de tiempos			Cuadro sinóptico de los días de corte programados.
	Atrás		Regresar a menú principal.
	Selecc. plan tiempos		Acceder a submenú "Selecc. plan tiempos".

Bloquear teclas		Aclaración	
Bloquear teclas		Las teclas son bloqueadas de inmediato, independientemente del autobloqueo.	
Desbloqueo teclas		Para desbloquear las teclas es necesario introducir el PIN.	

Localización de fallos



Síntomas	Posible causa	Solución
El aparato para jardín no funciona	Puede que exista una obstrucción	Examine la parte inferior del aparato para jardín y desobstrúyala, si procede (utilice siempre unos guantes de protección)
	El acumulador no ha sido cargado completamente	Coloque el aparato para jardín en la estación de carga para cargarlo
	Césped demasiado alto	Ajustar una altura de corte mayor
	Acumulador demasiado frío o caliente	Dejar que se caliente/enfríe el acumulador
	Disyuntor enchufado de forma incorrecta o incompleta	Montarlo correctamente
El motor se pone en marcha y se detiene a continuación	El acumulador no ha sido cargado completamente	Coloque el aparato para jardín en la estación de carga para cargarlo
	Disyuntor enchufado de forma incorrecta o incompleta	Montarlo correctamente
	Acumulador demasiado frío o caliente	Dejar que se caliente/enfríe el acumulador Ajustar una altura de corte mayor

Síntomas	Posible causa	Solución
El aparato para jardín funciona de forma intermitente	Puede deberse a un fallo interno	Diríjase a un servicio técnico autorizado Bosch
El corte del césped es irregular	Altura de corte muy baja	Ajustar una altura de corte mayor
	Cuchilla mellada	Cambiar cuchilla
	Puede que exista una obstrucción	Examine la parte inferior del aparato para jardín y desobstrúyala, si procede (utilice siempre unos guantes de protección)
Césped parcialmente sin cortar	Intervalo de corte demasiado pequeño para el área a cortar	Ampliar intervalo
	Autonomía del acumulador	Diríjase a un servicio técnico autorizado Bosch
	Separación inferior a 1 m entre obstáculos delimitados por cable perimetral	Aumentar la separación entre los cables perimetrales Observación: Los obstáculos con una altura superior a 6 cm no precisan ser delimitados con cable
	Longitud de corte desigual	Aumentar/reducir el solape de las franjas de corte en el menú
Vibraciones o ruidos intensos	Tuerca/tornillo de sujeción de la cuchilla flojos	Apretar la tuerca/tornillo de sujeción de la cuchilla
	Cuchilla dañada	Cambiar cuchilla
No es posible realizar el proceso de carga	Contactos de carga corroídos	Limpiar contactos de carga
	Puede deberse a un fallo interno	Diríjase a un servicio técnico autorizado Bosch
El aparato para jardín no puede acceder a la estación de carga	Cable perimetral no alineado	Inspeccionar y alinear cable perimetral
Indicador de estación de carga apagado	Enchufe del alimentador de red sin conectar o sin introducir del todo en la toma	Introducir completamente el enchufe en la toma de corriente
	Puede que la toma de corriente o el cable de red estén defectuosos	Acuda a un electricista autorizado para que le controle la tensión de red
	Alimentador de red o estación de carga defectuosos	Deje revisar el alimentador de red o la estación de carga en un servicio técnico Bosch

Servicio técnico y atención al cliente

www.bosch-garden.com

Para cualquier consulta o pedido de piezas de repuesto es imprescindible indicar el nº de artículo de 10 dígitos que figura en la placa de características del aparato para jardín.

Además se requiere la versión del software que aplica su aparato para jardín (ver "Menú > Ajustes > Ajustes del sistema > Info").

España

Robert Bosch Espana S.L.U.
Departamento de ventas Herramientas Eléctricas
C/Hermanos García Noblejas, 19
28037 Madrid
Tel. Asesoramiento al cliente: 902 531 53
Fax: 902 531554

Venezuela

Robert Bosch S.A.
Final Calle Vargas. Edf. Centro Berimer P.B.
Boleíta Norte
Caracas 107
Tel.: (0212) 2074511

México

Robert Bosch S. de R.L. de C.V.
Circuito G. González Camarena 333
Centro de Ciudad Santa Fe - 01210 - Mexico DF
Tel. Interior: (01) 800 6271286
Tel. D.F.: 52843062
E-Mail: arturo.fernandez@mx.bosch.com

56 | Português

Argentina

Robert Bosch Argentina S.A.
 Av. Córdoba 5160
 C1414BAW Ciudad Autónoma de Buenos Aires
 Atención al Cliente
 Tel.: (0810) 5552020
 E-Mail: herramientas.bosch@ar.bosch.com

Perú

Robert Bosch S.A.C.
 Av. Republica de Panama 4045
 Buzón Postal Lima 34 (Surquillo) - Lima
 Tel.: (01) 7061100

Chile

Robert Bosch S.A.
 Calle San Eugênio, 40
 Ñuñoa - Santiago
 Buzón Postal 7750000
 Tel.: (02) 5203100
 E-Mail: emasa@emasa.cl

Transporte

Los acumuladores de iones de litio incorporados están sujetos a los requerimientos estipulados en la legislación sobre mercancías peligrosas. Los acumuladores pueden ser transportados por carretera por el usuario sin más imposiciones. En el envío por terceros (p. ej., transporte aéreo o por agencia de transportes) deberán considerarse las exigencias especiales en cuanto a su embalaje e identificación. En este caso deberá recurrirse a los servicios de un experto en mercancías peligrosas al preparar la pieza para su envío.

Eliminación

¡No arroje los aparatos para jardín, ni los cargadores, ni los acumuladores o pilas a la basura!

Sólo para los países de la UE:

Los aparatos eléctricos y electrónicos inservibles, así como los acumuladores/pilas defectuosos o agotados deberán acumularse por separado para ser sometidos a un reciclaje ecológico tal como lo marcan las Directivas Europeas 2002/96/CE y 2006/66/CE, respectivamente.

Los acumuladores/pilas agotados pueden entregarse directamente a su distribuidor habitual de Bosch:

España

Servicio Central de Bosch
 Servilotec, S.L.
 Polig. Ind. II, 27
 Cabanillas del Campo
 Tel.: +34 9 01 11 66 97

- ▶ **Los acumuladores integrados solamente deberán desmontarse para ser desechados.** Al abrir la semicarcasa puede que se dañe el aparato para jardín.
- ▶ **Los acumuladores integrados solamente deberán ser desmontados por un servicio técnico para ser desechados.**

Acumuladores/pilas:**iones de Litio:**

Observe las indicaciones comprendidas en el apartado "Transporte".

Reservado el derecho de modificación.**Português****Indicações de segurança**

Atenção! Leia atentamente as seguintes instruções. Familiarize-se com os elementos de comando e com a utilização do aparelho de jardinagem. Guarde as instruções de serviço em lugar seguro para uma utilização posterior.

Explicação dos símbolos no aparelho de jardinagem

Indicação geral de perigos. Assegure-se de que o aparelho de jardinagem não bloqueie nem obstrua nenhuma saída.



Aviso: Ler esta instrução de serviço antes de colocar o aparelho de jardinagem em funcionamento.



Aviso: Accione o dispositivo de desligar, antes de trabalhar no aparelho de jardinagem ou de levantar o aparelho de jardinagem.



Cuidado: Não toque nas lâminas em rotação. As lâminas são afiadas. Proteja-se contra a perda dos dedos dos pés e das mãos.



Aguarde até que todas as peças do aparelho de jardinagem parem por completo antes de tocar nelas. As lâminas ainda continuam a girar após o desligamento do aparelho de jardinagem e podem causar lesões.



Observe que as pessoas ao redor não possam ser feridas por objectos catapultados para longe.



Aviso: Mantenha-se a uma distância segura do aparelho de jardinagem enquanto ele estiver a funcionar.



Não se deve subir no aparelho de jardinagem.



O carregador está equipado com um transformador de segurança.

Operação

▶ **Antes de todos os trabalhos no aparelho de jardinagem (por ex. manutenção, mudança de ferramentas, etc.), assim como antes do transporte e do armazenamento, é necessário remover o isolador de circuito de corrente eléctrica.**

- ▶ Nunca permita que crianças ou pessoas, que não estejam familiarizadas com estas instruções, utilizem o aparelho de jardinagem. As directivas nacionais podem limitar a idade do utilizador.
- ▶ Este aparelho de jardim não deve ser usado por pessoas (inclusive crianças) com limitadas capacidades físicas, sensoriais ou mentais ou com falta de experiência e/ou falta de conhecimento, a não ser que, sejam supervisionadas por uma pessoa responsável pela sua segurança ou que sejam instruídas por elas quanto à utilização do aparelho de jardim.
Crianças deveriam ser vigiadas para assegurar que não brinquem com o aparelho de jardim.
- ▶ O operador ou o utilizador é responsável por acidentes ou danos, se outras pessoas forem feridas e se as suas propriedades forem danificadas.
- ▶ Accione imediatamente a tecla de parada vermelha se ocorrerem quaisquer perigos durante o funcionamento do aparelho de jardinagem.
- ▶ Assegure a instalação correcta do arame de perímetro de acordo com as instruções de serviço.
- ▶ Controlar o arame de perímetro. Ele deve ser esticado em todo o comprimento e ser fixo sem laços de arame soltos, com estacas, no chão.
- ▶ Controlar, em intervalos regulares, a área na qual o aparelho de jardinagem é utilizado e remover todas as pedras, varas de pau, arames e outros objectos alheios.
- ▶ Não passar por cima de cabos de abastecimento eléctrico sob tensão.
- ▶ Controlar o aparelho de jardinagem em intervalos regulares para assegurar que as lâminas, os parafusos das lâminas e o dispositivo de corte não estejam gastos ou danificados. Sempre substituir conjuntos completos de lâminas e parafusos das lâminas gastas, para evitar desequilíbrio.
- ▶ Jamais utilizar o aparelho de jardinagem com tampas de protecção danificadas ou sem dispositivos de segurança.
- ▶ Não permita que as suas mãos e os seus pés se encontrem perto nem sob as partes em rotação.
- ▶ Jamais levantar e transportar o aparelho de jardinagem com o motor ligado.
- ▶ Não deixar o aparelho de jardinagem trabalhar sem vigilância, se souber que animais domésticos, crianças ou pessoas estejam nas proximidades.

- ▶ Ligar o aparelho de jardinagem de acordo com as instruções de serviço e posicione-se a uma distância segura das partes em rotação.
- ▶ Não operar o aparelho de jardinagem simultaneamente com um regador de relva. Usar um calendário operacional para assegurar que os dois sistemas não trabalhem ao mesmo tempo.
- ▶ **Não efectuar quaisquer alterações no aparelho de jardinagem.** Alterações inadmissíveis podem prejudicar a segurança do seu aparelho de jardinagem e aumentar os ruídos e as vibrações.

Soltar o disjuntor de circuito eléctrico:

- antes de eliminar bloqueios,
- ao controlar e limpar o aparelho de jardim ou antes de trabalhar nele,
- se o aparelho de jardinagem vibrar de forma anormal (parar o aparelho de jardinagem e controlar imediatamente),
- após a colisão com um objecto estranho. Controlar o aparelho de jardinagem quanto a danos e entrar em contacto com o serviço pós-venda da Bosch se houver a necessidade de reparações.

Manutenção e armazenamento

- ▶ **Sempre usar luvas de jardinagem se estiver a trabalhar na área das lâminas afiadas.**
- ▶ **Antes de todos os trabalhos, deverá remover o isolador do circuito de corrente eléctrica do aparelho de jardinagem da tomada.**
- ▶ **Puxar a ficha de rede da tomada antes de todos os trabalhos na estação de carga ou na unidade de alimentação de corrente eléctrica.**

Limpar bem o exterior do aparelho do aparelho com uma escova macia e um pano. Não utilizar água nem solventes ou produtos de polimento. Remover todas as aderências e depósito de resíduos de relva, especialmente das aberturas de ventilação.

Virar o aparelho de jardinagem de cabeça para baixo e limpar a área da lâmina em intervalos regulares. Usar uma escova firme ou um raspador, para remover resíduos de relva fortemente aderentes. (veja figura A)

As lâminas podem ser viradas. (veja figura B)

- ▶ Controlar se todas as porcas, cavilhas e parafusos estão firmes, para assegurar-se de que o aparelho de jardinagem trabalhe de forma impecável.
- ▶ Inspeccionar o aparelho de jardinagem em intervalos regulares e, para sua própria segurança, substituir peças gastas e danificadas.
- ▶ Observe que só sejam utilizadas peças sobressalentes da Bosch.
- ▶ Se necessário, devem ser substituídos os completos conjuntos de lâminas e de parafusos.

Armazenamento

- ▶ **Antes do armazenamento do aparelho de jardinagem é necessário remover o isolador do circuito de corrente eléctrica.**

58 | Português

Durante o inverno, o aparelho de jardinagem e a estação de carga devem ser armazenados em local seco, fora do alcance de crianças.

Não colocar objectos em cima do aparelho de jardinagem ou da estação de carga.

Cartão SD

O aparelho de jardinagem possui uma interface para cartões SD, com a qual o serviço pós-venda da Bosch pode realizar diagnósticos de software.

Perigos devido ao acumulador

- ▶ O carregamento só pode ser realizado em uma estação de carga homologada pela Bosch.
- ▶ Evite o contacto com o aparelho de jardinagem se, num caso especial, escapar líquido do acumulador. Se houver contacto com este líquido, deverá procurar ajuda médica.
- ▶ Se o acumulador for danificado é possível que escape líquido e que peças vizinhas sejam danificadas. Controle as peças atingidas e entre em contacto com o serviço pós-venda da Bosch.
- ▶ **Não abrir o aparelho de jardinagem nem o acumulador que se encontra no interior.** Há risco de um curto-circuito, assim como de um choque eléctrico.
- ▶ **Proteger o aparelho de jardinagem contra fogo.** Há risco de explosão.
- ▶ **Em caso de danos e uso incorrecto do aparelho de jardinagem, podem escapar vapores do acumulador. Ventilar com ar fresco e consultar um médico em caso de achques.** É possível que os vapores irrite as vias respiratórias.
- ▶ Só armazenar o aparelho de jardinagem numa faixa de temperatura entre 5 °C e 45 °C. Por exemplo, durante o verão, não deverá deixar o aparelho de jardinagem no carro.

Instruções de segurança para o carregador e a unidade de alimentação de corrente eléctrica

- ▶ **O carregamento só pode ser realizado através da estação de carga original da Bosch.** Caso contrário, há perigo de explosão e incêndio.
- ▶ **Controlar a estação de carga, a unidade de alimentação de corrente eléctrica, o cabo e a ficha em intervalos regulares. Não utilizar a estação de carga nem a unidade de alimentação de corrente eléctrica se forem verificados danos. Não abrir a estação de carga nem a unidade de alimentação de corrente eléctrica por conta própria e só permitir que sejam reparadas por profissionais especializados, qualificados, e que só sejam utilizadas peças sobressalentes originais.** Danos na estação de carga, na unidade de alimentação de corrente eléctrica, no cabo e na ficha danificados aumentam o risco de um choque eléctrico.
- ▶ **Não operar a estação de carga e a unidade de alimentação de corrente eléctrica sobre uma base facilmente inflamável (por ex. papel, tecidos etc.) ou em ambiente combustível.** Há perigo de incêndio, devido ao aqueci-

mento da estação de carga e da unidade de alimentação de corrente eléctrica durante o carregamento.

- ▶ **Supervisionar as crianças.** Assim é assegurado que crianças não possam brincar com a estação de carga, com a unidade de alimentação de corrente eléctrica ou com o aparelho de jardinagem.
- ▶ **Crianças e pessoas que, devido às suas capacidades físicas, sensoriais ou mentais, ou inexperiência ou desconhecimento, não estejam em condições de operar a pistola de colar com segurança, não devem usar a estação de carga ou a unidade de alimentação de corrente eléctrica sem supervisão ou orientação de uma pessoa responsável.** Caso contrário há perigo de um erro de operação e de lesões.
- ▶ A tensão da fonte de corrente deve coincidir com as indicações da unidade de alimentação de corrente eléctrica.
- ▶ A unidade de alimentação de corrente eléctrica deveria, de preferência, ser conectada a uma tomada, e protegida com um disjuntor de corrente residual com uma corrente residual de no máximo 30 mA. Controlar a função do disjuntor de corrente residual em intervalos regulares.
- ▶ O cabo de conexão deve ser controlado em intervalos regulares quanto a sinais de danos e só deve ser utilizado se estiver em estado impecável.
- ▶ Se for necessário substituir o cabo de conexão, isto deverá ser realizado pelo fabricante, pela sua oficina de serviço pós-venda autorizada ou por uma pessoa qualificada, para evitar riscos de segurança.
- ▶ Ao substituir o cabo da estação de carga e da unidade de alimentação de corrente eléctrica, observe que tenham sido homologados pela Bosch.
- ▶ Jamais tocar na ficha de rede com as mãos molhadas.
- ▶ Não se deve passar por cima do cabo de conexão, nem esmagá-lo ou puxá-lo, pois ele poderia ser danificado. Proteger o cabo contra calor, óleo e cantos afiados.





Como segurança, a unidade de alimentação à rede/a estação de carga deve ser isolada e não requer uma ligação à terra. A tensão de funcionamento é de 230 V AC, 50 Hz (para países não membros da UE 220 V, 240 V, dependendo do modelo). Informações podem ser obtidas em um centro de serviço pós-venda autorizado da Bosch.

No caso de dúvidas consulte um electricista especializado ou a representação de serviço pós-venda Bosch mais próxima.

O fio de conexão deve ser controlado regulamente quanto a danos e alterações e só deve ser utilizado se estiver em estado impecável.

Símbolos

Os símbolos a seguir são importantes para a leitura e para a compreensão destas instruções de serviço. Os símbolos e os seus significados devem ser memorizados. A interpretação correcta dos símbolos facilita a utilização segura e aprimorada do aparelho de jardinagem.

Símbolo	Significado
	Usar luvas de protecção
	Ação permitida
	Ação proibida
	Acessórios/peças sobressalentes

Utilização conforme as disposições

O aparelho de jardinagem é destinado para cortar relva em áreas privadas.

Dados técnicos

Corta relvas automático		Indego
Nº do produto		3 600 HA2 ...
Largura de corte	cm	26
Altura de corte	mm	20 – 60
Ângulo de declive (máx.)	°	20
Tamanho da área de trabalho		
– máximo	m ²	1000
– por carga do acumulador, até a*	m ²	200
Peso	kg	11,1
Tipo de protecção		IPX1
Número de série	veja a placa de características do aparelho de jardinagem	
Acumulador		Li-Iões
Tensão nominal	V=	32,4
Capacidade	Ah	3,0
Número de elementos do acumulador		18
Tempo de funcionamento, em média até a*	min	50
Tempo de carga do acumulador (máx.)	min	50

*dependendo da altura de corte, das condições da relva e da humidade
 **protegido contra pulverização de água, de todos os lados
 As indicações valem para tensões nominais [U] de 230 V. Estas indicações podem variar dependendo de tensões inferiores e dos modelos específicos dos países.
 Observar o número de produto na placa de características do seu aparelho de jardinagem. A designação comercial dos aparelhos de jardinagem individuais pode variar.

Corta relvas automático		Indego
Arame de perímetro		
Arame de perímetro		
– Comprimento instalado, min.	m	20
– Comprimento instalado, máx.	m	450
Estação de carga		
Tensão de entrada	V	42
Consumo de energia	W	150
Corrente de carga	A	2,0
Faixa de temperatura de carga admissível	°C	5 – 45
Peso	kg	2,0
Tipo de protecção		IPX1
Unidade de alimentação de corrente eléctrica		
Tensão de entrada (tensão alternada)	V	220 – 240
Classe de protecção		□/II
Frequência	Hz	50/60
Tensão de saída (tensão contínua)	V	42
Tipo de protecção		IP44**
Peso	kg	2,0

*dependendo da altura de corte, das condições da relva e da humidade
 **protegido contra pulverização de água, de todos os lados
 As indicações valem para tensões nominais [U] de 230 V. Estas indicações podem variar dependendo de tensões inferiores e dos modelos específicos dos países.
 Observar o número de produto na placa de características do seu aparelho de jardinagem. A designação comercial dos aparelhos de jardinagem individuais pode variar.

Informação sobre ruídos/vibrações

Valores de medição averiguados conforme EN 60335.

O nível de ruído avaliado como A do aparelho é tipicamente: Nível de pressão acústica 64 dB(A); Nível de potência acústica 72 dB(A). Incerteza K = 2,74 dB.

Declaração de conformidade

Declaramos sob nossa exclusiva responsabilidade, que o produto descrito nos "Dados técnicos" cumpre as seguintes normas ou documentos normativos: EN 60335 (aparelho sem fio) e EN 60335 (carregador de acumuladores) conforme as directivas 2011/65/UE, 2006/95/CE, 2004/108/CE, 2006/42/CE, 2000/14/CE.

2000/14/CE: Nível de potência acústica garantido de 75 dB(A). Processo de avaliação da conformidade de acordo com o anexo VI.

Categoria de produto: 32

60 | Português

Entidade mencionada:
SRL, Sudbury, England, Nr. 1088

Processo técnico (2006/42/CE, 2000/14/CE) em:
Bosch Lawn and Garden Ltd., PT-LG/ENS,
Stowmarket, Suffolk IP14 1EY, England

Dr. Egbert Schneider Helmut Heinzelmann
Senior Vice President Head of Product Certification
Engineering PT/ETM9

Rpa. M. M. M. i. V. K. W. C.

Robert Bosch GmbH, Power Tools Division
D-70745 Leinfelden-Echterdingen
12.10.2012

Esclarecimento das figuras para a instalação (veja páginas 3 - 11)

Meta de acção	Figura
Volume de fornecimento/desembalar o aparelho de jardinagem	1
Posicionamento da estação de carga	2 - 3
Conduzir o arame de perímetro pela placa de base	4
Conectar a primeira extremidade do arame de perímetro	5
Fixar a estação de carga no chão	6
Instalar o arame de perímetro	7
Conectar a segunda extremidade do arame de perímetro	8
Colocar a tampa de protecção sobre a estação de carga	9
Conectar a unidade de alimentação de corrente eléctrica	10
A estação de carga sinaliza tensão de rede LIGADA	11
Colocar o isolador de circuito de corrente eléctrica	12
Colocar o aparelho de jardinagem na estação de carga para que seja carregado	13
Tela de "boas-vindas", veja o texto nas instruções de serviço	14
Levantar e transportar o aparelho de jardinagem	15
Ajustar a altura de corte	16
Limpeza	A
Manutenção	B

Preparação da relva

Remover pedras, pedaços de madeira soltos, arames, cabo de alimentação eléctrica sob tensão e outros objectos estranhos da área onde deseja cortar a relva.

Assegure-se de que a área onde deseja cortar a relva seja plana e não tenha nítidos obstáculos para o aparelho de jardinagem, como por exemplo cavidades, sulcos e declives com mais de 20°.

Cortar a área principal do gramado com um corta relvas convencional, até a uma altura de no máximo 40 mm e a área acima do arame de perímetro até a uma altura de no máximo 20 mm.

Instalação

Um vídeo sobre a instalação do Indego está disponível em www.bosch-indego.com ou utilize o código QR abaixo.



Seleccionar uma posição para a estação de carga que seja horizontalmente plana e não esteja exposta a radiação solar directa.

Assegure-se de que a estação de carga esteja ao lado do gramado a ser cortado, com uma pista recta de 2 m, na frente e atrás. É importante que, visto a partir da superfície de relva a ser cortada, os contactos de carga mostrem para a esquerda (veja figura 2).

Nota: Quando a estação de carga está numa posição, de modo que os contactos de carga mostrem para a superfície do gramado ou para a direita, o Indego não deixará a estação de carga.

Puxar o arame de perímetro pelo orifício frontal da placa de base, conduzi-lo, recto, pelo cabo de canal e pelo orifício traseiro. Fixar o arame de perímetro, em uma linha, com o orifício e uma estaca. Remover cuidadosamente o isolamento e conectar o arame de perímetro no terminal de conexão direito (Vermelho). (veja figuras 4 - 5)

Fixar a estação de carga no chão, usando as 4 estacas fornecidas. (veja figura 6)

Instalar o arame de perímetro no sentido contrário dos ponteiros do relógio e rente ao chão. Observe a distância mínima a ser mantida em relação a bordas da relva, degraus, paredes, lagos, etc. Utilize a matriz de distâncias. (veja figura 7)

Em volta de árvores, lagos, canteiros de flores, etc. dentro da área do gramado, o arame de perímetro deve ser instalado no sentido dos ponteiros do relógio. Os cabos indo e vindo destas zonas devem se tocar, mas não devem se cruzar. (veja figura 7)

Fixar o arame de perímetro com a primeira estaca, ao lado da estação de carga, esticá-lo e colocar as outras estacas a uma distância de aprox. 50 cm. (veja figura 7)

Completar a volta e conduzir o arame do perímetro até o lado de trás da estação de carga, de modo que esteja em uma linha com o orifício e a estaca. Conecte a outra extremidade do arame de perímetro também com a estaca. Certifique-se que o orifício, as duas extremidades do arame e a estaca estejam em uma linha. Encurtar o arame do perímetro, remover cuidadosamente o isolamento e conectar o arame de perímetro ao terminal de conexão esquerdo (Preto). (veja figura 8)

Colocar a tampa de protecção sobre a estação de carga. (veja figura 9)

Nota: O arame de perímetro pode ser alongado até um comprimento de no máximo 450 m.

Nota: Mantenha distância do arame de perímetro, quando desejar escarificar ou trabalhar com um ancinho na relva.

Instalar a unidade de alimentação de corrente eléctrica em um ambiente fresco e seco. Em seguida deverá conectá-la à estação de carga e a uma tomada de rede, que se encontra dentro de um prédio. (veja figura 10)

Controlar a indicação da estação de carga (veja figura 11):

- A indicação está iluminada **permanentemente verde**, se a tensão de saída da unidade de alimentação de corrente eléctrica estiver presente e se o arame de perímetro não estiver interrompido.
- A indicação **pisca verde**, se o arame de perímetro estiver interrompido, for demasiado comprido ou curto.
- A indicação **não está iluminada**, se faltar tensão de entrada na unidade de alimentação de corrente eléctrica.

Primeira programação

Introduzir o isolador de circuito de corrente eléctrica no aparelho de jardinagem e coloque-o, para carregar, na estação de carga. (veja figuras 12 – 14)

Aparece a tela de “boas-vindas” com os seguintes símbolos:

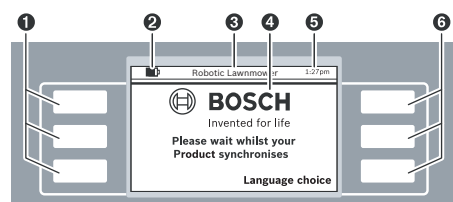

Símbolo	Significado
1	Teclas multifuncionais esquerdas
2	Estado de carga do acumulador
3	Título do menu/submenu
4	Display com diálogos da tela
5	Indicação da hora
6	Teclas multifuncionais direitas

As teclas possuem diferentes funções. O respectivo significado depende do menu chamado e é explicado no display.

As teclas ao lado dos símbolos de seta (cursor) ▲ ou ▼ permitem navegar para cima ou para baixo pelas opções do menu. As teclas ao lado dos símbolos de seta (cursor) ► ou ◀ permitem navegar para a direita ou esquerda pelas opções do menu.

O display muda para o próximo diálogo de tela, assim que uma opção for seleccionada e confirmada.

Instalação

Primeiro deverá premir a tecla ao lado de “Language choice” (Seleção do idioma). Aparece o diálogo de tela “Definir idioma” com o seguinte conteúdo.

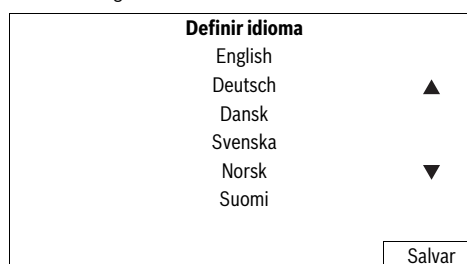

Seleccionar um idioma e confirmar com “Salvar”.

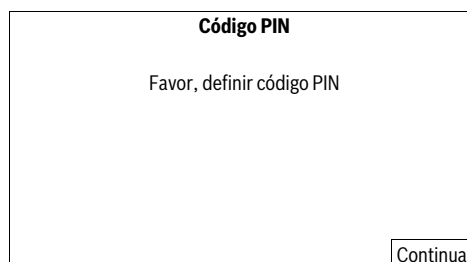

Premir “Continuar”, para entrar o seu código PIN pessoal.

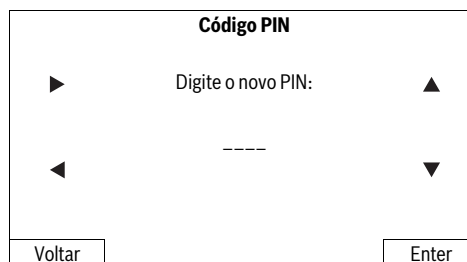

Seleccionar a posição de entrada com o cursor direito/esquerdo, ajustar as cifras com o cursor para cima/para baixo e confirmar com “Enter” ou seleccionar “Voltar”, para voltar para “Código PIN” anterior.

Nota: Mantenha o código PIN protegido contra terceiros. Se tiver perdido o seu código PIN pessoal, deverá levar o Indego, junto com a estação de carga, a um Centro de Serviço Bosch, para que ele possa ser desbloqueado. Por favor entre em contacto com o seu revendedor ou com o serviço pós-venda da Bosch (veja “Serviço pós-venda e consultoria de aplicação”).

62 | Português

Data e Hora

▶ ▲

◀ ▼

hh:mm
dd/mm
Formato: 12 h

Voltar Salvar

Ajustar a hora "hh:mm", a data "dd/mm" e o formato de hora "Formato: 12 h". Seleccionar para tal a posição de entrada com o cursor direito/esquerdo, ajustar as cifras com o cursor para cima/para baixo e confirmar com "Salvar" ou seleccionar "Voltar", para retornar para "Código PIN".

Instalação

Por favor, pressione **Seguir o fio** para concluir o processo de instalação

Voltar Seguir o fio

Premir "**Seguir o fio**", para encerrar a medição da área do gramado.

(Seleccionar "Voltar" para retornar para a tela "Data e Hora".)

Instalação

Afaste-se.

A máquina está prestes a começar. Fio está sendo seguido.

O seguinte diálogo de tela exibe o primeiro seguimento do arame de perímetro:

Estado do corta relva

Mapeamento do jardim ...

Voltar

As lâminas não giram quando o aparelho de jardinagem segue pela primeira vez o arame de perímetro.

Mapeamento concluído

Esta é a parte de trás da **base** ou um **obstáculo**?
Se isso for um obstáculo, remova-o e a máquina continuará o mapeamento.

Obstáculo Base

A medição está encerrada quando o aparelho de jardinagem alcança o lado de trás da estação de carga.

Premir "**Obstáculo**", se o aparelho de jardinagem não alcançou o lado de trás da estação de carga. Observe as informações no display, para concluir a instalação.

Premir "**Base**" quando o aparelho de jardinagem alcança o lado de trás da estação de carga.

Mapeamento concluído

Mapeamento concluído. O corta relva está retornando à base.
Aguarde por favor.

Voltar

Robô corta relva

 **BOSCH**
Invented for life

Cortando Menu

Após uma instalação bem-sucedida, poderá premir "**Cortando**", para começar imediatamente a cortar a relva, ou configurar um outro esquema temporal em "**Menu > Selec. temp. diário**".

Outras informações sobre o comportamento do aparelho de jardinagem durante o corte da relva, encontram-se no capítulo "Cortar".

Configurações pessoais

Realizar os esquemas temporais e as configurações do aparelho de jardinagem de acordo com as suas necessidades. Todos os itens do menu estão listados no capítulo "Tabela de programas".

A entrada de um "**Esquema temporal**" é detalhadamente explicada. Os itens do menu são auto-explicativas.

Esquema temporal

Em "Menu > Selec. temp. diário" podem ser chamados 5 esquemas temporais.

"MANUAL" deve ser usado quando o aparelho de jardinagem só deve trabalhar no momento.

Cada modo do "PLANO" pode ser configurado de acordo com as suas necessidades.

Exemplo:

Selec. temp. diário		
Informações	MANUAL	▲
	PLANO 1	
	PLANO 2	
Edit	PLANO 3	▼
	PLANO 4	
	PLANO 5	
Voltar		Seleccionar

Seleccionar um "PLANO" com o cursor para cima/para baixo, por ex. "PLANO 1" e premir "Edit".

PLANO 1		
Informações	Segunda	▲
	Terça	
	Quarta	
Edit	Quinta	▼
	Sexta	
	Sábado	
	Domingo	
Voltar		OK

Seleccionar o dia em que deseja que a relva seja cortada, com o cursor para cima/para baixo, por ex. "Segunda" e premir "Edit".

PLANO 1 – Segunda		
▶	Janela de tempo 1: Ligado	▲
	Start	End
	12 : 00	14 : 00
◀	Janela de tempo 2: Desligado	▼
	Start	End
	:	:
Cancelar		Salvar

Definir uma janela de tempo para "Start" e "End" do corte automático da relva. Se, por ex. for necessário uma pausa durante a hora do almoço, será necessário configurar duas janelas de tempo. Para cada dia é possível ligar ou desligar uma janela de tempo ou as duas janelas.

O aparelho de jardinagem trabalha dentro de uma janela de tempo, até o acumulador ter que ser carregado de novo. Se a superfície do gramado estiver cortada antes do decorrer da

janela de tempo, o aparelho de jardinagem voltará para a estação de carga.

Seleccionar a janela de tempo 1 com o cursor direito/esquerdo e "Ligado" ou "Desligado" com o cursor para cima/para baixo. Seleccionar "Start" com o cursor direita/esquerda e ajustar a hora de partida com o cursor para cima/para baixo.

Seleccionar "End" e ajustar o momento para o término da mesma maneira. Se necessário, ajuste também o início e o fim para a janela de tempo 2 "Salvar", para confirmar a entrada.

Se em um dia o aparelho de jardinagem não tiver que trabalhar, por ex. na segunda-feira, coloque nas duas janelas de temp o cursor em "Desligado".

As janelas de tempo programadas são exibidas em um esquema geral.

PLANO 1		
Informações	Segunda	▲
	Terça	
	Quarta	
Edit	Quinta	▼
	Sexta	
	Sábado	
	Domingo	
Voltar		OK

Ajustar todos os dias de corte de relva adicionalmente necessários e confirmar o seu "PLANO 1" pessoal com "OK".

Selec. temp. diário		
Informações	MANUAL	▲
	PLANO 1	
	PLANO 2	
Edit	PLANO 3	▼
	PLANO 4	
	PLANO 5	
Voltar		Seleccionar

Aparece uma ganchinho ✓ ao lado do esquema temporal memorizado.

O aparelho de jardinagem começa a cortar a relva, assim que o dia e a hora de início da janela de tempo 1 forem alcançados.

Nota: Para as condições sazonais de crescimento na primavera, verão e outono devem ser ajustados esquemas temporais diferentes. Observe o crescimento da relva e adapte o seu esquema temporal de acordo com as necessidades.

Nota: O sistema de medição do Indego foi projetado para cortar relva curta (3–5 mm). O material cortado pode permanecer deitado como adubo para o jardim.

Cortar relva

- ▶ Não deixar que crianças subam no aparelho de jardinagem.
- ▶ Premir a tecla manual Stopp (parada), antes de levantar o aparelho de jardinagem pelo punho.

64 | Português

Definir um esquema temporal com repetições frequentes. Isto lhe dará bons resultados de corte, a carga do acumulador irá durar mais tempo e é possível evitar que haja grama cortada no gramado.

Quando o corte da relva tiver começado:

- o aparelho de jardinagem trabalha no **"MANUAL"** até que a relva na área do gramado esteja cortada, até a tecla Stopp ser premida ou até que o acumulador tenha que ser carregado.
- o aparelho de jardinagem trabalha sem interrupções no modo **"Plano"** programável, dentro de uma janela de tempo. Ele só interrompe o corte da relva para ser carregado. Para interromper o corte da relva antes do fim de uma janela de tempo, deverá premir a tecla manual Stopp. Se o gramado estiver cortado antes do fim da janela de tempo, o aparelho de jardinagem retornará à estação de carga.

O aparelho de jardinagem possui os seguintes sensores:

- O **Sensor de elevação** é ativado e desliga o accionamento e as lâminas assim que o aparelho de jardinagem for levantado.
- O **Sensor de capotagem** reconhece quando o aparelho de jardinagem está de cabeça para baixo e desliga o accionamento e a lâmina.
- O **Sensor de bloqueio** detecta um obstáculo assim que um obstáculo entrar em contacto com o aparelho de jardinagem e provoca uma mudança de direcção.

- O **Sensor de inclinação** é activado assim que o aparelho de jardinagem alcançar um ângulo de 45°.

Quando um dos sensores é activado, por ex. o sensor de elevação, aparece no display a mensagem: "O aparelho de jardinagem foi elevado. Por favor entre o código PIN para continuar.". O display entra no modo de repouso, se dentro 3 minutos não houver nenhuma entrada. Para activar novamente o display é necessário premir qualquer uma das teclas. Se o aparelho de jardinagem estiver no modo de repouso, deverá premir qualquer uma das teclas para chamar a tela para entrada de PIN para entrar o código PIN.

Carregar o acumulador

O acumulador está equipado com uma monitorização de temperatura, que só permite um carregamento na faixa de temperatura entre 5 °C e 45 °C.

O acumulador de iões de lítio é fornecido parcialmente carregado. Para obter a capacidade total do acumulador, carregue o aparelho de jardinagem completamente na estação de carga, antes da primeira utilização.

O acumulador de iões de lítio pode ser carregado a qualquer altura, sem que a sua vida útil seja reduzida. Uma interrupção do processo de carga não danifica o acumulador.

Quando o acumulador se tornar vazio ou descarregado, o aparelho de jardinagem é desligado por um disjuntor de protecção: As lâminas não se movem mais.

Tabela de programas

As seguintes tabelas explicam os diversos itens do menu.

Ajustes	Explicação		
Configurações de corte	Cortar bordas	Nunca	O aparelho de jardinagem nunca faz um corte de canto.
		A cada quarta vez	O aparelho de jardinagem faz um corte de borda a cada 4° corte da relva.
		A cada segunda vez	O aparelho de jardinagem faz um corte de borda a cada 2° corte da relva.
Prox. pistas de corte		Ajuste da distância entre as pistas de corte	
ID de sinal		Mudança para um outro canal de frequência em caso de uma interferência de sinal.	
Apagar mapas		O aparelho de jardinagem mapeia novamente a superfície do gramado.	
		Nota: A máquina não deveria estar na estação de carga.	

Ajustes		Explicação	
Opções de segurança	Alterar PIN	Para a reactivação após o bloqueio automático e o desligamento de segurança é necessário entrar o código PIN. A alteração do código PIN requer primeiramente a entrada do código PIN anterior.	
	Bloqueio automático	Ligado	As teclas serão automaticamente bloqueadas, se dentro de 3 minutos não for premida nenhuma tecla. Essa configuração é recomendada por motivos de segurança e como protecção contra roubo.
		Desligado	As teclas estão sempre prontas para a entrada.
Definir idioma		Alteração do idioma da indicação.	
Opções do Sistema	Definir vol. som teclado	Alterar o volume de som das teclas	
	Definir display	Brilho do display	Ajustar a claridade do display para mais claro ou mais escuro.
	Info		Informação sobre a versão de software, o número de série e o último serviço.
	Reset de fábrica		O reset do aparelho de jardinagem, para os ajustes de fábrica, apaga todos os ajustes pessoais. O reset para os ajustes de fábrica requer a nova instalação.
Definir hora e data		Entrar a hora e a data.	
Selec. temp. diário		Explicação	
MANUAL	Informações	Informação de ajuda para a aplicação do MODO MANUAL.	
	Seleccionar	Seleccionar esta função se não desejar usar um esquema temporal.	
PLANO 1 – 5	Edit	Editar 2ª feira	Programação de até 5 esquemas temporais automáticos, devido ao ajuste de dias de corte e de janelas de tempo individuais.
		Editar 3ª feira	
		Editar 4ª feira	
		Editar 5ª feira	
		Editar 6ª feira	
		Editar sábado	
		Editar domingo	
	Seleccionar	Activa um de 5 esquemas temporais.	
Esquema temporal		Explicação	
Esquema temporal		Vista geral dos dias de corte programados.	
	Voltar	Voltar ao menu principal.	
	Selec. temp. diário	Chamar submenu "Selec. temp. diário".	

66 | Português

Bloquear controlos	Explicação
Bloquear controlos	As teclas são imediatamente bloqueadas, independentemente do bloqueio automático.
Desbloq. controlos	Para liberar as teclas é necessário entrar o código PIN.

Busca de erros



Sintomas	Possível causa	Solução
O aparelho de jardinagem não funciona	É possível que haja uma obstrução	Controlar o lado de baixo do aparelho de jardinagem e eliminar a obstrução, se for necessário (sempre usar luvas de jardinagem)
	O acumulador não está completamente carregado	Colocar o aparelho de jardinagem na estação de carga para que seja carregado
	Relva longa demais	Aumentar a altura de corte
	Acumulador muito frio/muito quente	Permitir que o acumulador se aqueça/arrefeça
	O disjuntor do circuito eléctrico não foi introduzido de forma correcta/completamente	Colocar de forma correcta
Em seguida o motor arranca e pára novamente	O acumulador não está completamente carregado	Colocar o aparelho de jardinagem na estação de carga para que seja carregado
	O disjuntor do circuito eléctrico não foi introduzido de forma correcta/completamente	Colocar de forma correcta
	Acumulador muito frio/muito quente	Permitir que o acumulador se aqueça/arrefeça Aumentar a altura de corte
O aparelho de jardinagem funciona com interrupções	Possível erro interno	Dirija-se a uma oficina de serviço pós-venda autorizada Bosch
O aparelho de jardinagem produz um resultado de corte irregular	Altura de corte pequena demais	Aumentar a altura de corte
	As lâminas estão embotadas	Substituir a lâmina
	É possível que haja uma obstrução	Controlar o lado de baixo do aparelho de jardinagem e eliminar a obstrução, se for necessário (sempre usar luvas de jardinagem)
A relva só está parcialmente cortada	A janela de tempo é pequena demais para o tamanho do gramado	Aumentar a janela de tempo
	Duração da carga do acumulador	Dirija-se a uma oficina de serviço pós-venda autorizada Bosch
	A distância entre os obstáculos circundados com o arame limitador é inferior a 1 m	Aumentar a distância entre os arames limitadores Nota: Obstáculos com uma altura superior a 6 cm não devem ser circundados com arame
	Relva esburacada	Aumentar/reduzir a cobertura da pista de corte no menu "Ajustes de corte"

Sintomas	Possível causa	Solução
Fortes vibrações/ruídos	Porca/parafuso da lâmina soltos	Apertar porca/parafuso da lâmina
	Lâmina danificada	Substituir a lâmina
Nenhum processo de carga possível	Os contactos de carregamento	Limpar os contactos de carregamento
	Possível erro interno	Dirija-se a uma oficina de serviço pós-venda autorizada Bosch
O aparelho de jardinagem não consegue entrar na estação de carga	O arame de perímetro não está correctamente alinhado	Controlar e alinhar o arame de perímetro
A indicação da estação de carga não está iluminada	A ficha de rede da unidade de alimentação de corrente eléctrica não está (correctamente) introduzida	Introduzir a ficha de rede (totalmente) na tomada
	A tomada ou o cabo de rede podem estar com defeito	Permitir que a tensão de rede sejam controlados por um electricista autorizado
	A unidade de alimentação de corrente eléctrica ou a estação de carga estão com defeito	Permitir que o aparelho de alimentação de corrente eléctrica ou a estação de carga sejam controlados pelo serviço pós-venda Bosch

Serviço pós-venda e consultoria de aplicação

www.bosch-garden.com

Para todas as questões e encomendas de peças sobressalentes é imprescindível indicar o número de produto de 10 dígitos como consta na placa de características do aparelho de jardim.

Além disso é necessária a versão de software do seu aparelho de jardinagem (veja "Menu > Ajustes > Ajustes do sistema > Info").

Portugal

Robert Bosch LDA
Avenida Infante D. Henrique
Lotes 2E – 3E
1800 Lisboa
Tel.: 21 8500000
Fax: 21 8511096

Brasil

Robert Bosch Ltda.
Caixa postal 1195
13065-900 Campinas
Tel.: (0800) 7045446
www.bosch.com.br/contacto

Transporte

Os acumuladores de íões de lítio, contidos, estão sujeitos ao direito de materiais perigosos. Os acumuladores podem ser transportados na rua pelo utilizador, sem mais obrigações. Na expedição por terceiros (por ex.: transporte aéreo ou expedição), devem ser observadas as especiais exigências quanto à embalagem e à designação. Neste caso é necessário

consultar um especialista de materiais perigosos ao preparar a peça a ser trabalhada.

Eliminação

Não deitar os aparelhos de jardinagem, carregadores e acumuladores/pilhas no lixo doméstico!

Apenas países da União Europeia:



Conforme as Directivas Europeias 2002/96/CE relativa aos resíduos aparelhos eléctricos e electrónicos velhos e conforme a directiva europeia 2006/66/CE relativa a acumuladores/pilhas defeituosos ou gastos, estes devem ser recolhidos separadamente e conduzidos a uma reciclagem ecológica.

► **Acumuladores integrados só devem ser retirados para serem descartados.** O aparelho de jardinagem pode ser danificado se a carcaça for aberta.

► **Acumuladores integrados só devem ser retirados para serem descartados por um centro de serviço pós-venda.**

Acumuladores/pilhas:

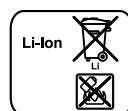

Íões de lítio:

Observar as indicações no capítulo "Transporte".

Sob reserva de alterações.

Italiano

Norme di sicurezza

Attenzione! Leggere attentamente le istruzioni sotto indicate. Acquisire dimestichezza con gli elementi di comando ed il corretto utilizzo dell'apparecchio per il giardinaggio. Conservare in luogo sicuro il presente manuale di istruzioni d'uso per ogni necessità futura.

Spiegazione dei simboli presenti sull'apparecchio per il giardinaggio



Allarme generale di pericolo. Assicurarsi che non venga bloccata oppure chiusa alcuna uscita a causa dell'apparecchio per il giardinaggio.



Avvertenza: Leggere le istruzioni per l'uso prima di mettere in funzione l'apparecchio per il giardinaggio.



Avvertenza: Azionare il dispositivo di spegnimento prima di effettuare interventi sull'apparecchio per il giardinaggio oppure prima di sollevarlo.



Attenzione: Non toccare le lame rotanti. Le lame sono affilate. Prestare attenzione a non tagliarsi le dita dei piedi e delle mani.



Prima di intervenire sui componenti dell'apparecchio per il giardinaggio, attendere che gli stessi si siano completamente fermati. Le lame continuano a ruotare dopo lo spegnimento dell'apparecchio per il giardinaggio e possono provocare lesioni gravi.



Attenzione a non mettere in pericolo l'incolumità di persone che si trovano nelle vicinanze attraverso corpi lanciati o fatti volare per aria.



Avvertenza: Tenere una distanza di sicurezza dall'apparecchio per il giardinaggio se lo stesso sta lavorando.



Non sedere sopra all'apparecchio per il giardinaggio mentre è in funzione.



Il dispositivo di carica è dotato di un trasformatore di sicurezza.

Impiego

- ▶ **Prima di qualsiasi intervento all'apparecchio per il giardinaggio (ad es. manutenzione, cambio dell'utensile ecc.) nonché prima del trasporto e del magazzinaggio dello stesso, rimuovere il ruttore del circuito elettrico.**
- ▶ Non permettere a bambini oppure a persone che non abbiano preso visione delle presenti istruzioni di utilizzare l'apparecchio per il giardinaggio. Le norme nazionali pre-

vedono eventualmente dei limiti di restrizione relativamente all'età dell'operatore.

- ▶ Questo apparecchio per il giardinaggio non è destinato all'uso da parte di persone (bambini compresi) con capacità fisiche, sensoriali o mentali ridotte oppure a cui manchi esperienza e/o conoscenza, se le stesse non sono sorvegliate oppure istruite relativamente all'uso dell'apparecchio per il giardinaggio da parte di una persona responsabile per la loro sicurezza. I bambini dovrebbero essere sorvegliati per assicurarsi che non giochino con l'apparecchio per il giardinaggio.
- ▶ L'operatore o l'utente è responsabile degli incidenti o dei rischi in cui possono incorrere le altre persone o le loro proprietà.
- ▶ Azionare immediatamente il tasto rosso di arresto se durante il funzionamento dell'apparecchio per il giardinaggio dovessero comparire pericoli.
- ▶ Assicurarsi della corretta installazione del filo perimetrale secondo le istruzioni per l'uso.
- ▶ Controllare il filo perimetrale. Lo stesso deve essere teso per l'intera lunghezza e deve essere fissato nel terreno con i paletti senza nodi di filo allentati.
- ▶ Controllare regolarmente l'area su cui l'apparecchio per il giardinaggio viene impiegato e rimuovere tutti i sassi, i bastoni, i fili metallici ed altri oggetti estranei.
- ▶ Non passare con l'apparecchio sopra cavi di alimentazione corrente che si trovano sotto tensione.
- ▶ Controllare regolarmente l'apparecchio per il giardinaggio per assicurarsi che lame, viti delle lame e dispositivo di taglio non siano usurati oppure danneggiati. Al fine di evitare squilibri, in caso di usura delle lame e delle viti delle lame, sostituire sempre la serie completa.
- ▶ Non utilizzare in nessun caso l'apparecchio per il giardinaggio con coperture di protezione danneggiate oppure senza dispositivi di sicurezza.
- ▶ Non mettere le mani ed i piedi vicino o sotto le parti rotanti.
- ▶ Non sollevare, né trasportare mai l'apparecchio per il giardinaggio con il motore in funzione.
- ▶ Non lasciare lavorare l'apparecchio per il giardinaggio senza sorveglianza se si è a conoscenza che nelle immediate vicinanze vi sono animali domestici, bambini o persone.
- ▶ Accendere l'apparecchio per il giardinaggio conformemente alle istruzioni per l'uso e tenersi a distanza di sicurezza dalle parti rotanti.
- ▶ Non mettere in funzione l'apparecchio per il giardinaggio nello stesso momento in cui è attivo un irrigatore da giardino. Inserire un programma per assicurarsi che entrambi i sistemi non lavorino contemporaneamente.
- ▶ **Non effettuare alcuna modifica all'apparecchio per il giardinaggio.** Modifiche illecite possono pregiudicare la sicurezza dell'apparecchio per il giardinaggio e causare un aumento della rumorosità e delle vibrazioni.

Rimuovere il ruttore del circuito elettrico:

- prima dell'eliminazione di bloccaggi,

- quando si effettuano controlli, interventi di pulizia oppure lavori all'apparecchio per il giardinaggio,
- se l'apparecchio per il giardinaggio vibra in modo insolito (fermare l'apparecchio per il giardinaggio e controllare immediatamente),
- dopo l'urto con un oggetto estraneo. Controllare l'apparecchio per il giardinaggio in merito a danni e contattare il Centro di Assistenza Clienti Bosch per eventuali riparazioni necessarie.

Manutenzione e magazzino

- ▶ **Mettere sempre guanti da giardino maneggiando o lavorando nel settore delle lame taglienti.**
- ▶ **Prima di effettuare qualsiasi intervento sull'apparecchio per il giardinaggio rimuovere il rottore del circuito elettrico.**
- ▶ **Prima di tutti gli interventi alla stazione di ricarica o all'apparecchio di alimentazione della corrente staccare la spina dalla presa di corrente.**

Pulire accuratamente la parte esterna dell'apparecchio per il giardinaggio con un spazzola morbida ed uno straccio. Non utilizzare acqua, solventi oppure prodotti di lucidatura. Rimuovere completamente resti di erba e depositi, in modo particolare dalle feritoie di ventilazione.

Girare l'apparecchio per il giardinaggio con il lato inferiore verso l'alto e pulire regolarmente il settore delle lame. Utilizzare una spazzola robusta oppure un raschietto per rimuovere erba tagliata che è rimasta attaccata in modo resistente. (vedi figura A)

Le lame possono essere voltate. (vedi figura B)

- ▶ Per essere certi che la tagliasiepi possa operare in condizioni di assoluta sicurezza, assicurarsi sempre che tutti i dadi, i bulloni e le viti siano ben avvitati.
- ▶ Ispezionare regolarmente l'apparecchio per il giardinaggio e, per la propria sicurezza, sostituire parti usurate e danneggiate.
- ▶ Prestare attenzione affinché vengano impiegati esclusivamente pezzi di ricambio originali Bosch.
- ▶ In caso di necessità sostituire la serie completa di lame e viti.

Magazzino

- ▶ **Rimuovere il rottore del circuito elettrico prima del magazzino dell'apparecchio per il giardinaggio.**

Durante l'inverno conservare l'apparecchio per il giardinaggio e la stazione di ricarica in un luogo sicuro ed asciutto, fuori dalla portata dei bambini.

Non mettere nessun altro oggetto sull'apparecchio per il giardinaggio oppure sulla stazione di ricarica.

Scheda SD

L'apparecchio per il giardinaggio è dotato di un'interfaccia per scheda SD che consente al Centro di Assistenza Clienti Bosch di effettuare diagnosi per il software.

Pericoli a causa della batteria ricaricabile

- ▶ La ricarica deve essere effettuata esclusivamente nella stazione di ricarica autorizzata dalla Bosch.
- ▶ Evitare il contatto con l'apparecchio per il giardinaggio se, in un improbabile caso, dovesse fuoriuscire liquido dalla batteria ricaricabile. In caso di contatto con questo liquido consultare immediatamente un medico.
- ▶ Se la batteria ricaricabile viene danneggiata può fuoriuscire del liquido ed inumidire parti attigue. Controllare le parti interessate e contattare il Centro di Assistenza Clienti Bosch.
- ▶ **Non aprire l'apparecchio per il giardinaggio e la batteria ricaricabile all'interno.** Esiste il pericolo di un cortocircuito e di una scossa elettrica.
- ▶ **Proteggere l'apparecchio per il giardinaggio dal fuoco.** Esiste pericolo di esplosione.
- ▶ **In caso di danneggiamento ed un uso non corretto dell'apparecchio per il giardinaggio possono fuoriuscire vapori dalla batteria ricaricabile. Aerare con aria fresca ed in caso di disturbi rivolgersi ad un medico.** I vapori possono irritare le vie respiratorie.
- ▶ Conservare l'apparecchio per il giardinaggio esclusivamente nel campo di temperatura da 5 °C fino a 45 °C. Non lasciare l'apparecchio per il giardinaggio p. es. in estate nell'automobile.

Indicazioni di sicurezza per stazione di ricarica ed apparecchio di alimentazione della corrente

- ▶ **La ricarica deve avvenire esclusivamente tramite la stazione di ricarica originale Bosch.** In caso contrario esiste pericolo di esplosione ed incendio.
- ▶ **Controllare regolarmente stazione di ricarica, apparecchio di alimentazione della corrente, cavo e spina. Non utilizzare la stazione di ricarica oppure l'apparecchio di alimentazione della corrente qualora fossero riscontrati dei danni. Non aprire da soli la stazione di ricarica oppure l'apparecchio di alimentazione della corrente e lasciare effettuare la riparazione solo da parte di personale specializzato impiegando esclusivamente pezzi di ricambio originali.** Stazione di ricarica, apparecchio di alimentazione della corrente, cavi o spine danneggiati aumentano il rischio di una scossa elettrica.
- ▶ **Non mettere in funzione la stazione di ricarica e l'apparecchio di alimentazione della corrente su una base facilmente infiammabile (p. es. carta, tessuti ecc.) e in un ambiente facilmente infiammabile.** Esiste pericolo di incendio a causa del riscaldamento della stazione di ricarica e dell'apparecchio di alimentazione della corrente che si verifica durante l'operazione di ricarica.
- ▶ **Sorvegliare i bambini.** In questo modo viene garantito che i bambini non giocano con la stazione di ricarica, con l'apparecchio di alimentazione della corrente oppure con l'apparecchio per il giardinaggio.

70 | Italiano

- ▶ **Bambini e persone che a causa delle loro capacità fisiche, sensoriali o mentali oppure a cui manchi esperienza o conoscenza non sono in grado di utilizzare la stazione di ricarica oppure l'apparecchio di alimentazione della corrente in modo sicuro, non devono utilizzare la stazione di ricarica e l'apparecchio di alimentazione della corrente senza la sorveglianza oppure l'istruzione da parte di una persona responsabile.** In caso contrario esiste il pericolo di impiego errato e di lesioni.
- ▶ La tensione della rete elettrica di alimentazione deve corrispondere ai dati riportati sull'apparecchio di alimentazione della corrente.
- ▶ Il collegamento ideale dell'apparecchio di alimentazione della corrente dovrebbe avvenire ad una presa di corrente protetta tramite un interruttore di sicurezza per correnti di guasto (RCD) con una corrente di guasto massima di 30 mA. Controllare regolarmente il funzionamento dell'interruttore di sicurezza per correnti di guasto (RCD).
- ▶ Il cavo di collegamento deve essere controllato regolarmente in merito ad eventuali danneggiamenti e può essere impiegato esclusivamente in perfette condizioni.
- ▶ Qualora si rendesse necessaria una sostituzione del cavo di collegamento, la stessa deve essere effettuata dal produttore, da un suo centro di assistenza clienti autorizzato oppure da una persona qualificata per questo intervento per evitare pericoli per la sicurezza.
- ▶ In caso di sostituzione dei cavi della stazione di ricarica e dell'apparecchio di alimentazione della corrente prestare attenzione affinché gli stessi siano autorizzati dalla Bosch.
- ▶ Non afferrare mai la spina di rete con mani bagnate.
- ▶ Non passare con veicoli sul cavo di collegamento, non schiacciarlo né sottoporlo a strappi in quanto potrebbe subire dei danni. Proteggere il cavo da calore troppo forte, da olio e da spigoli taglienti.

Per sicurezza l'apparecchio di alimentazione della corrente/la stazione di ricarica è dotato/a di un isolamento di protezione e non richiede nessuna messa a terra. La tensione d'esercizio è di 230 V AC, 50 Hz (per paesi non appartenenti alla CE 220 V, 240 V a seconda della versione). Per ulteriori informazioni, rivolgersi al Servizio di Assistenza Clienti autorizzato Bosch.

In caso di dubbi, rivolgersi ad un elettricista professionista oppure alla rappresentanza Bosch Service più vicina.

Il cavo di collegamento deve essere controllato regolarmente in merito a danneggiamento ed invecchiamento evidente e deve essere utilizzato esclusivamente se è in perfette condizioni.

Simboli

I simboli seguenti sono importanti per la lettura e la comprensione delle istruzioni d'uso. Memorizzare i simboli ed il loro significato. L'interpretazione corretta dei simboli contribuisce ad un utilizzo migliore e più sicuro dell'apparecchio per il giardinaggio.

Simbolo	Significato
	Mettere i guanti di protezione
	Operazione permessa
	Operazione vietata
	Accessori opzionali/pezzi di ricambio

Uso conforme alle norme

Questo apparecchio per il giardinaggio è stato progettato per tosare l'erba di prati in settori privati.

Dati tecnici

Robot tagliaerba	Indego	
Codice prodotto		3 600 HA2 ...
Larghezza di taglio	cm	26
Altezza di taglio	mm	20 - 60
Angolo del pendio (max)	°	20
Dimensione dell'area di lavoro		
– massimo	m ²	1000
– per ricarica della batteria fino a*	m ²	200
Peso	kg	11,1
Tipo di protezione		IPX1
Numero di serie		vedi targhetta del tipo sull'apparecchio per il giardinaggio
Batteria ricaricabile		Li-Ionen
Tensione nominale	V=	32,4
Autonomia	Ah	3,0
Numero degli elementi della batteria ricaricabile		18
Tempo d'esercizio, mediamente fino a*	min	50
*in funzione dell'altezza di taglio, delle condizioni dell'erba e dell'umidità		
**protetto contro spruzzi d'acqua da tutti i lati		
I dati sono validi per una tensione nominale [U] di 230 V. In caso di tensioni differenti e di modelli specifici dei paesi di impiego, questi dati possono variare.		
Si prega di tenere presente il codice prodotto applicato sulla targhetta di identificazione dell'apparecchio per il giardinaggio. Le denominazioni commerciali di apparecchi per il giardinaggio possono essere differenti.		

Robot tagliaerba		Indego
Tempo di carica della batteria ricaricabile (max)	min	50
Filo perimetrale		
Filo perimetrale		
– lunghezza installata, min.	m	20
– lunghezza installata, max.	m	450
Stazione di ricarica		
Tensione di ingresso	V	42
Consumo di corrente	W	150
Corrente di carica	A	2,0
Campo ammesso di temperatura di ricarica	°C	5 – 45
Peso	kg	2,0
Tipo di protezione		IPX1
Apparecchio di alimentazione della corrente		
Tensione di ingresso (tensione alternata)	V	220 – 240
Classe di sicurezza		□/II
Frequenza	Hz	50/60
Tensione di uscita (tensione continua)	V	42
Tipo di protezione		IP44**
Peso	kg	2,0
*in funzione dell'altezza di taglio, delle condizioni dell'erba e dell'umidità		
**protetto contro spruzzi d'acqua da tutti i lati		
I dati sono validi per una tensione nominale [U] di 230 V. In caso di tensioni differenti e di modelli specifici dei paesi di impiego, questi dati possono variare.		
Si prega di tenere presente il codice prodotto applicato sulla targhetta di identificazione dell'apparecchio per il giardinaggio. Le denominazioni commerciali di apparecchi per il giardinaggio possono essere differenti.		

Informazioni sulla rumorosità e sulla vibrazione

Valori misurati per rumorosità rilevati conformemente alla norma EN 60335.

Il livello di rumore stimato A dell'apparecchio ammonta normalmente: Livello di pressione acustica 64 dB (A); livello di potenza sonora 72 dB (A). Incertezza della misura K = 2,74 dB.

Dichiarazione di conformità CE

Assumendone la piena responsabilità, dichiariamo che il prodotto descritto nei «Dati tecnici» è conforme alle seguenti normative oppure ai relativi documenti: EN 60335 (apparecchio a batteria ricaricabile) e EN 60335 (stazione di carica per batterie) in base alle prescrizioni delle direttive 2011/65/UE, 2006/95/CE, 2004/108/CE, 2006/42/CE, 2000/14/CE.

2000/14/CE: Livello di potenza sonora garantito 75 dB(A). Procedimento di valutazione della conformità secondo appendice VI.

Categoria di prodotto: 32

Ente designato:

SRL, Sudbury, England, Nr. 1088

Fascicolo tecnico (2006/42/CE, 2000/14/CE) presso:

Bosch Lawn and Garden Ltd., PT-LG/ENS, Stowmarket, Suffolk IP14 1EY, England

Dr. Egbert Schneider

Senior Vice President

Engineering

Helmut Heinzelmann

Head of Product Certification

PT/ETM9

ppa. [firma] i.V. [firma]

Robert Bosch GmbH, Power Tools Division
D-70745 Leinfelden-Echterdingen
12.10.2012

Spiegazione delle figure per l'installazione (vedi pagine 3 – 11)

Scopo dell'operazione	Figura
Volume di fornitura/disimballaggio dell'apparecchio per il giardinaggio	1
Posizionamento della stazione di ricarica	2 – 3
Passaggio del filo perimetrale attraverso la piastra di base	4
Collegamento della prima estremità del filo perimetrale	5
Fissaggio della stazione di ricarica sul terreno	6
Posa del filo perimetrale	7
Collegamento della seconda estremità del filo perimetrale	8
Applicazione della cuffia di protezione sulla stazione di ricarica	9
Collegamento dell'apparecchio di alimentazione della corrente	10
La stazione di ricarica segnala tensione di rete ON	11
Inserimento del rottore del circuito elettrico	12

72 | Italiano

Scopo dell'operazione	Figura
Posizionamento dell'apparecchio per il giardinaggio nella stazione di ricarica per la ricarica	13
Videata di «Benvenuto», vedi testo nelle istruzioni per l'uso	14
Sollevamento e trasporto dell'apparecchio per il giardinaggio	15
Regolazione dell'altezza di taglio	16
Pulizia	A
Manutenzione	B

Preparazione del prato

Rimuovere dalla superficie da tagliare sassi, pezzi di legno sciolti, fili metallici, cavi di alimentazione corrente sotto tensione ed altri oggetti estranei.

Assicurarsi che la superficie da tagliare sia in piano e che non presenti alcun ostacolo evidente come conche, solchi e pendii ripidi superiori a 20°.

Tagliare la superficie principale del prato con un tagliaerba convenzionale ad un'altezza di massimo 40 mm e l'area oltre il filo perimetrale ad un'altezza di massimo 20 mm.

Installazione

Un video relativo all'installazione di Indego è disponibile alla pagina www.bosch-indego.com oppure utilizzare il seguente codice QR.



Selezionare una posizione per la stazione di ricarica; a livello in orizzontale e non soggetta ad irradiazione solare diretta.

Assicurarsi che la stazione di ricarica sia sistemata vicino alla superficie da tagliare e che davanti e dietro alla stessa vi sia uno spazio diritto lungo 2 m. È importante che, guardando dalla superficie erbosa da tagliare, i contatti per ricarica siano rivolti verso sinistra (vedi figura 2).

Nota: Se la stazione di ricarica è posizionata in modo che i contatti per ricarica sono rivolti verso la superficie erbosa da tagliare oppure verso destra, Indego non lascerà la stazione di ricarica.

Far passare il filo perimetrale attraverso il foro anteriore nella piastra di base, condurre lo stesso diritto attraverso il canale del cavo ed il foro posteriore. Fissare il filo perimetrale allineato con il foro con un paletto. Rimuovere con cautela l'isolamento e collegare il filo perimetrale al morsetto destro (Rosso). (vedi figure 4 – 5)

Fissare al terreno la stazione di ricarica con i 4 paletti forniti in dotazione. (vedi figura 6)

Posare il filo perimetrale in senso antiorario e vicinissimo al terreno. Osservare il rispetto della distanza minima da mantenere dai bordi del prato, gradini, pareti, stagni ecc. Utilizzare il modello per la distanza. (vedi figura 7)

Il filo perimetrale deve essere posato in senso orario intorno ad alberi, stagni, aiuole ecc. all'interno della superficie del prato. I cavi da e verso queste zone possono toccarsi, non possono tuttavia incrociarsi. (vedi figura 7)

Fissare il filo perimetrale con il primo paletto vicino alla stazione di ricarica, tenderlo e applicare gli altri paletti ad una distanza di ca. 50 cm. (vedi figura 7)

Completare il giro e condurre il filo perimetrale al lato posteriore della stazione di ricarica in modo tale che lo stesso sia allineato con il foro ed il paletto. Fissare anche la seconda estremità del filo perimetrale con il paletto. Assicurarsi che il foro, entrambe le estremità del filo ed il paletto formino una linea. Accorciare il filo perimetrale, rimuovere con cautela l'isolamento e collegare il filo perimetrale al morsetto sinistro (Nero). (vedi figura 8)

Applicare la cuffia di protezione sulla stazione di ricarica. (vedi figura 9)

Nota bene: Il filo perimetrale può essere prolungato ad una lunghezza massima di 450 m.

Nota bene: Mantenere la distanza dal filo perimetrale se si desidera scarificare oppure rastrellare il prato.

Installare l'apparecchio di alimentazione della corrente in un ambiente fresco ed asciutto. Collegare lo stesso alla stazione di ricarica ed a una presa elettrica che si trovi all'interno di un edificio. (vedi figura 10)

Controllare l'indicatore sulla stazione di ricarica (vedi figura 11):

- L'indicatore è illuminato **permanentemente in verde** se è presente la tensione di uscita dell'apparecchio di alimentazione della corrente ed il filo perimetrale non è interrotto.
- L'indicatore **lampeggia in verde** se il filo perimetrale è interrotto, se è troppo lungo o troppo corto.
- L'indicatore **non è illuminato** se è assente la tensione di uscita dell'apparecchio di alimentazione della corrente.

Prima programmazione

Inserire il ruttore del circuito elettrico nell'apparecchio per il giardinaggio e mettere quest'ultimo nella stazione di ricarica per la carica. (vedi figure 12 – 14)

Compare la videata di «Benvenuto» con i seguenti simboli:

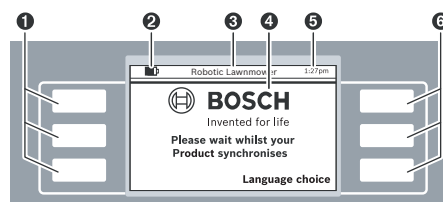

Simbolo	Significato
❶	Tasti multifunzione a sinistra
❷	 Stato di carica della batteria ricaricabile
❸	Titolo del menu/sottomenu
❹	Display con videate interattive
❺	Indicazione dell'ora
❻	Tasti multifunzione a destra

I tasti sono dotati di funzioni differenti. Il rispettivo significato dipende dal menu richiamato e viene spiegato sul display.

I tasti vicino ai simboli freccia (cursore) ▲ oppure ▼ consentono la navigazione verso l'alto oppure verso il basso attraverso le opzioni del menu. I tasti vicino ai simboli freccia (cursore) ► oppure ◀ consentono di navigare verso destra o verso sinistra nelle opzioni del menu.

Il display passa alla videata interattiva successiva non appena è stata selezionata e confermata un'opzione.

Installazione

Premere per prima cosa il tasto vicino a «**Language choice**» (selezione della lingua). Compare la videata interattiva «**Selezione della lingua**» con il seguente contenuto.

Selezione della lingua	
English	
Deutsch	▲
Dansk	
Svenska	
Norsk	▼
Suomi	
Salva	

Selezionare una lingua e confermare con «**Salva**».

Codice PIN	
Pf. stabilire codice PIN	
Continuare	

Premere «**Continuare**» per immettere il Vostro codice PIN personale.

Codice PIN	
Immettere nuovo PIN:	

Enter	

Selezionare la posizione di immissione con il cursore a destra/a sinistra, con il cursore verso l'alto/verso il basso regolare le cifre e confermare con «**Enter**» oppure selezionare «**Indi.**» per ritornare all'«**Codice PIN**» precedente.

Nota bene: Non mostrare il codice PIN a terzi.

In caso di perdita del Vostro codice PIN personale, è necessario portare Indego con la stazione di ricarica presso un Centro di Assistenza Bosch per lo sblocco. Contattare il Vostro rivenditore di fiducia oppure il Centro di Assistenza Bosch (vedi «Assistenza clienti e consulenza impieghi»).

Data & ora	
hh:mm dd/mm Formato: 12 h	
Salva	

Regolare l'ora «hh:mm», la data «dd/mm» ed il formato dell'ora «Formato: 12 h». Per effettuare questa regolazione selezionare la posizione di immissione con il cursore a destra/a sinistra, con il cursore verso l'alto/verso il basso regolare le cifre e confermare con «**Salva**» oppure selezionare «**Indi.**» per ritornare all'«**Codice PIN**» precedente.

Installazione	
Premere Segui filo per completare il processo di installazione	
Segui filo	

Premere «**Segui filo**» per completare la misurazione della superficie del prato.

(Selezionare «Indi.» per ritornare alla videata «Data & ora».)

Installazione

Indietreggiare.

Il tagliaerba sta per avviarsi e seguire il filo.

La videata interattiva successiva visualizza il primo percorso del filo perimetrale.

Stato del tagliaerba

Il giardino viene mappato...

Indi.

Le lame non ruotano quando l'apparecchio per il giardinaggio effettua per la prima volta il percorso del filo perimetrale.

Mappatura terminata

Questo è il retro della **staz. base** o un **ostacolo**? Nel caso sia un ostacolo rimuoverlo. Tagliaerba proseguirà mappatura.

Ostacolo

Stazione di base

La misurazione è terminata quando l'apparecchio per il giardinaggio ha raggiunto la stazione di ricarica.

Premere **«Ostacolo»** se l'apparecchio per il giardinaggio non ha raggiunto il lato posteriore della stazione di ricarica. Osservare le informazioni sul display per completare l'installazione.

Premere **«Stazione di base»** se l'apparecchio per il giardinaggio ha raggiunto il lato posteriore della stazione di ricarica.

Mappatura terminata

Mappatura terminata. Il tagliaerba ritorna alla stazione di base. Pf. attendere.

Indi.

Robot tagliaerba



Invented for life

Taglio dell'erba

Menu

Dopo l'installazione avvenuta con successo è possibile premere **«Taglio dell'erba»** per avviare immediatamente il tagliaerba oppure regolare un programma sotto **«Menu > Selezione programma»**.

Ulteriori informazioni relative al comportamento dell'apparecchio per il giardinaggio durante il taglio dell'erba sono riportate nel paragrafo «Taglio dell'erba».

Regolazioni del cliente

Regolare i programmi e le regolazioni dell'apparecchio per il giardinaggio in base alle Vostre necessità. Tutti i punti del menu sono elencati nel paragrafo «Tabella dei programmi».

L'immissione di un **«PROGRAMMA»** è spiegata in dettaglio. Gli altri punti del menu si spiegano da soli.

Programma

Nel **«Menu > Selezione programma»** possono essere richiamati 5 programmi.

Il **«MANUALE»** dovrebbe essere utilizzato solamente se l'apparecchio per il giardinaggio deve lavorare al momento attuale.

Ogni singolo modo di **«PROGRAMMA»** può essere regolato conformemente alle proprie necessità.

Esempio:

Selezione programma		
Informazioni	MANUALE	▲
	PROGRAM. 1	
	PROGRAM. 2	
Modif	PROGRAM. 3	▼
	PROGRAM. 4	
	PROGRAM. 5	
Indi.		Seleziona

Selezionare un **«PROGRAMMA»** con il cursore verso l'alto/verso il basso, ad es. **«PROGRAM. 1»** e premere **«Modif»**.

PROGRAM. 1		
Informazioni	Lunedì	▲
	Martedì	
	Mercoledì	
Modif	Giovedì	▼
	Venerdì	
	Sabato	
	Domenica	
Indi.		OK

Selezionare con il cursore verso l'alto/verso il basso il giorno per il taglio dell'erba, ad es. «Lunedì» e premere «Modif».

PROGRAM. 1 - Lunedì		
▶	Fascia oraria 1: On	▲
	Avvio	Fine
	12 : 00	14 : 00
◀	Fascia oraria 2: Off	▼
	Avvio	Fine
	:	:
Cancel		Salva

Regolare una fascia oraria per «Avvio» e «Fine» del taglio dell'erba automatico. Se ad es. a mezzogiorno è necessario un periodo di riposo è necessario regolare due fasce orarie. Per ogni giorno possono essere attivate o disattivate sia una fascia oraria che entrambe le fasce orarie.

L'apparecchio per il giardinaggio lavora durante una fascia oraria fino a quando la batteria ricaricabile deve essere ricaricata. Se la superficie del prato è tagliata prima del termine della fascia oraria, l'apparecchio per il giardinaggio ritorna alla stazione di ricarica.

Selezionare la fascia oraria 1 con il cursore a destra/a sinistra e «On» o «Off» con il cursore verso l'alto/verso il basso. Selezionare «Avvio» con il cursore a destra/a sinistra e regolare il tempo di avvio con il cursore verso l'alto/verso il basso. Selezionare «Fine» e regolare nello stesso modo il momento per il termine del lavoro. Se necessario regolare avvio e fine anche per fascia oraria 2. Premere «Salva» per confermare l'immissione.

Se l'apparecchio per il giardinaggio un giorno non deve lavorare, ad es. lunedì, regolare entrambe le fasce orarie, con il cursore verso l'alto/verso il basso, su «Off».

Le fasce orarie programmate vengono illustrate in un programma di insieme.

PROGRAM. 1		
Informazioni	Lunedì	▲
	Martedì	
	Mercoledì	
Modif	Giovedì	▼
	Venerdì	
	Sabato	
	Domenica	
Indi.		OK

Regolare tutti gli altri giorni necessari per il taglio dell'erba e confermare il «PROGRAM. 1» personale con «OK».

Selezione programma		
Informazioni	MANUALE	▲
	PROGRAM. 1	
	PROGRAM. 2	
Modif	PROGRAM. 3	▼
	PROGRAM. 4	
	PROGRAM. 5	
Indi.		Seleziona

Vicino al programma salvato compare un segno di visto ✓.

L'apparecchio per il giardinaggio avvia il taglio dell'erba non appena è raggiunto il giorno ed il tempo di avvio della fascia oraria 1.

Nota bene: Per condizioni stagionali di crescita in primavera, estate ed autunno regolare programmi differenti. Osservare la crescita dell'erba ed adattare, se necessario, il programma.

Nota bene: Il sistema delle lame di Indego è concepito per il taglio di erba corta (3–5 mm). L'erba tagliata può rimanere quale paccime per la concimazione dell'erba

Taglio dell'erba

- ▶ **Non permettere a bambini di sedere sopra all'apparecchio per il giardinaggio mentre è in funzione.**
- ▶ **Premere il tasto di arresto manuale prima di sollevare l'apparecchio per il giardinaggio per l'impugnatura.**

Stabilire un programma con ripetizioni frequenti. In questo modo è possibile ottenere buoni risultati di taglio dell'erba, la carica della batteria dura più a lungo e si evita erba tagliata sul prato.

Quando il taglio dell'erba è iniziato:

- l'apparecchio per il giardinaggio lavora nel «MANUALE» fino a quando la superficie del prato è tagliata, il tasto di arresto viene premuto oppure la batteria ricaricabile deve essere ricaricata.
- l'apparecchio per il giardinaggio lavora ininterrottamente nel modo «Programma» durante una fascia oraria regolata. Lo stesso interrompe il taglio dell'erba solamente per la ricarica. Per interrompere il taglio dell'erba prima del termine di una fascia oraria, premere il tasto di arresto manuale. Se la superficie del prato è tagliata prima del termine della fascia oraria, l'apparecchio per il giardinaggio ritorna alla stazione di ricarica.

L'apparecchio per il giardinaggio è dotato dei seguenti sensori:

- Il **senso di sollevamento** viene attivato e disattiva l'azionamento e le lame se l'apparecchio per il giardinaggio viene sollevato.
- Il **senso di ribaltamento** riconosce se l'apparecchio per il giardinaggio si trova con la parte inferiore verso l'alto e disattiva azionamento e lame.

76 | Italiano

- Il **sensore di bloccaggio** riconosce, in caso di contatto, un ostacolo nella larghezza di lavoro dell'apparecchio per il giardinaggio e dispone un cambio di direzione.
- Il **sensore di inclinazione** viene attivato se l'apparecchio per il giardinaggio raggiunge un angolo di 45°.

Se uno dei sensori viene attivato, ad es. il sensore di sollevamento, compare una segnalazione sul display: «L'apparecchio per il giardinaggio è stato sollevato. Per proseguire immettere pf. il codice PIN». Se non avviene alcuna immissione entro 3 minuti, il display passa in stato di riposo. Per attivare di nuovo il display premere un tasto a scelta.

Se l'apparecchio per il giardinaggio si trova in stato di riposo, premere un tasto a scelta per richiamare la videata di immissione PIN ed immettere il codice PIN.

Caricare la batteria

La batteria ricaricabile è dotata di un controllo della temperatura che consente la ricarica esclusivamente in un campo di temperatura tra 5 °C e 45 °C.

La batteria ricaricabile agli ioni di litio viene fornita parzialmente carica. Per ottenere la completa autonomia della batteria ricaricabile è necessario caricare completamente, prima del primo impiego, l'apparecchio per il giardinaggio nella stazione di ricarica.

La batteria ricaricabile a ioni di litio può essere ricaricata in qualsiasi momento senza ridurne la durata. Un'interruzione dell'operazione di ricarica non danneggia la batteria ricaricabile.

In caso di batteria che si sta scaricando oppure scarica, l'apparecchio per il giardinaggio si spegne tramite un interruttore automatico. Le lame non si muovono più.

Tabella dei programmi

Le tabelle che seguono illustrano i diversi punti del menu.

Regolazioni		Spiegazione		
Regolaz. taglio erba	Taglio erba del bordo	Mai	L'apparecchio per il giardinaggio non effettua mai un taglio del bordo.	
		Ogni 4° volta	L'apparecchio per il giardinaggio effettua ad ogni 4° taglio dell'erba un taglio del bordo.	
		Ogni 2° volta	L'apparecchio per il giardinaggio effettua ad ogni 2° taglio dell'erba un taglio del bordo.	
	Sovrapp. corsie taglio		Regolazione della distanza tra le corsie di taglio	
	Segnale ID		Passa su un altro canale di frequenza in caso di disturbo del segnale.	
	Cancellare mappe		L'apparecchio per il giardinaggio rileva di nuovo la superficie del prato. Nota bene: La macchina non dovrebbe stare nella stazione di ricarica.	
Opzioni di sicurezza	Modifica PIN		L'immissione del codice PIN è necessaria per la riattivazione dopo autoblocco e disattivazione di sicurezza. La modifica del codice PIN richiede innanzitutto l'immissione del codice PIN valido fino ad ora.	
		Autoblocco	On	I tasti vengono bloccati automaticamente a condizione che non venga premuto alcun tasto nel lasso di tempo di 3 minuti. Si consiglia questa regolazione per ragioni di sicurezza e quale protezione contro eventuale furto.
			Off	I tasti sono costantemente pronti per l'immissione.
Selezione della lingua			Modifica della lingua sul display.	

Regolazioni		Spiegazione	
Opzioni sistema	Regolaz. vol. tono tasti	Modifica del volume del tono tasti	
	Regolazione display	Luminosità display Regolazione più chiara o più scura della luminosità del display.	
	Informazioni	Informazioni relative alla versione del software, numero di serie ed ultimo Service.	
	Regolazione fabbrica	Il reset dell'apparecchio per il giardinaggio alla regolazione della fabbrica cancella tutte le regolazioni personali. Il reset alla regolazione della fabbrica richiede l'ulteriore installazione.	
Regolazione ora & data		Regolare ora e data	
Selezione programma		Spiegazione	
MANUALE	Informazioni	Informazioni di supporto per l'impiego del MODO MANUALE.	
	Seleziona	Selezionare questa funzione se non deve essere utilizzato alcun programma.	
PROGRAM. 1 – 5	Modif	Modifica lunedì	Programmazione fino a 5 programmi automatici tramite la regolazione di giorni individuali per il taglio dell'erba e di fasce orarie.
		Modifica martedì	
		Modifica mercoledì	
		Modifica giovedì	
		Modifica venerdì	
		Modifica sabato	
	Modifica domenica		
Seleziona	Attiva uno dei 5 programmi individuali.		
Informazioni programmi		Spiegazione	
Informazioni programmi		Vista generale relativa ai giorni programmati per il taglio dell'erba.	
Indi.		Indietro al menu principale.	
Selezione programma		Richiamo del sottomenu «Selezione programma».	
Blocco tasti		Spiegazione	
Blocco tasti		I tasti sono bloccati immediatamente indipendentemente dall'autoblocco.	
Sblocco tasti		Per lo sblocco dei tasti è necessaria l'immissione del codice PIN.	

78 | Italiano

Individuazione dei guasti e rimedi



Problema	Possibili cause	Rimedi
L'apparecchio per il giardinaggio non funziona	Possibile ostruzione	Controllare la parte inferiore dell'apparecchio per il giardinaggio e, se necessario, eliminare l'ostruzione (portare sempre guanti per giardinaggio)
	Batteria non ricaricata completamente	Mettere l'apparecchio per il giardinaggio nella stazione di ricarica per la ricarica
	Erba troppo lunga	Regolare una maggiore altezza di taglio
	Batteria troppo fredda/troppo calda	Riscaldare/raffreddare la batteria
	Ruttore del circuito elettrico è stato inserito non correttamente/non completamente	Inserire correttamente
Il motore si avvia e si arresta successivamente di nuovo	Batteria non ricaricata completamente	Mettere l'apparecchio per il giardinaggio nella stazione di ricarica per la ricarica
	Ruttore del circuito elettrico è stato inserito non correttamente/non completamente	Inserire correttamente
	Batteria troppo fredda/troppo calda	Riscaldare/raffreddare la batteria Regolare una maggiore altezza di taglio
L'apparecchio per il giardinaggio funziona con interruzioni	Possibile errore interno	Rivolgersi ad un Servizio Assistenza Clienti Bosch autorizzato
L'apparecchio per il giardinaggio lascia tracce di taglio irregolari	Altezza di taglio troppo bassa	Regolare una maggiore altezza di taglio
	Lame senza filo	Sostituzione della lama
	Possibile ostruzione	Controllare la parte inferiore dell'apparecchio per il giardinaggio e, se necessario, eliminare l'ostruzione (portare sempre guanti per giardinaggio)
Prato parzialmente non tagliato	Fascia oraria troppo ridotta per le dimensioni del prato	Ampliare la fascia oraria
	Tempo di carica della batteria	Rivolgersi ad un Servizio Assistenza Clienti Bosch autorizzato
	La distanza tra ostacoli circondati con filo perimetrale è inferiore a 1 m	Aumentare la distanza tra i fili perimetrali Nota: Ostacoli con un'altezza superiore a 6 cm non devono essere circondati con il filo
	Stato dell'erba non uniforme	Aumentare/ridurre nel menu regolazioni di taglio la sovrapposizione corsie di taglio
Vibrazioni e rumore eccessivi	Dado/vite della lama allentato/allentata	Serrare saldamente il dado/vite della lama
	Lama danneggiata	Sostituzione della lama
Operazione di ricarica non possibile	Contatti per carica sono corrosi	Pulire i contatti di carica
	Possibile errore interno	Rivolgersi ad un Servizio Assistenza Clienti Bosch autorizzato
L'apparecchio per il giardinaggio non può andare nella stazione di ricarica	Filo perimetrale non regolato correttamente	Controllare e regolare il filo perimetrale

Problema	Possibili cause	Rimedi
L'indicatore sulla stazione di ricarica non è illuminato	La spina di rete dell'apparecchio di alimentazione della corrente non è (correttamente) inserita	Inserire la spina di rete (completamente) nella presa per la corrente
	Presa elettrica oppure cavo di rete possibilmente difettosi	Fare controllare la tensione di rete da un elettricista autorizzato.
	Apparecchio di alimentazione della corrente o stazione di ricarica difettosi	Fare controllare l'apparecchio di alimentazione della corrente o la stazione di ricarica da un Centro di Assistenza Clienti Bosch.

Assistenza clienti e consulenza impieghi

www.bosch-garden.com

Per ogni tipo di richiesta o di ordinazione di pezzi di ricambio, è indispensabile comunicare sempre il codice prodotto a dieci cifre riportato sulla targhetta di fabbricazione dell'apparecchio per il giardinaggio.

È inoltre necessaria la versione del software del software del Vostro apparecchio per il giardinaggio (vedi «**Menu > Regolazioni > Regolazioni sistema > Informazioni**»).

Italia

Officina Elettroutensili
Robert Bosch S.p.A.
Corso Europa, ang. Via Trieste 20
20020 LAINATE (MI)
Tel.: (02) 3696 2663
Fax: (02) 3696 2662
Fax: (02) 3696 8677
E-Mail: officina.elettroutensili@it.bosch.com

Svizzera

Tel.: (044) 8471513
Fax: (044) 8471553
E-Mail: AfterSales.Service@de.bosch.com

Trasporto

Le batterie ricaricabili agli ioni di litio contenute sono soggette ai requisiti di legge relativi a merci pericolose. Le batterie ricaricabili possono essere trasportate su strada tramite l'utente senza ulteriori precauzioni.

In caso di spedizione tramite terzi (p. es.: trasporto aereo oppure spedizioniere) devono essere osservati particolari requisiti relativi ad imballo e marcatura. In questo caso per la preparazione del pezzo da spedire è necessario ricorrere ad un esperto per merce pericolosa.

Smaltimento

Non gettare apparecchi per il giardinaggio, stazioni di ricarica e batterie ricaricabili/batterie tra i rifiuti domestici!

Solo per i Paesi della CE:



Conformemente alla direttiva europea 2002/96/CE le apparecchiature elettriche ed elettroniche diventate inservibili e, in base alla direttiva europea 2006/66/CE, le batterie ricaricabili/batterie difettose o consumate devono essere raccolte separatamente ed essere inviate ad una riutilizzazione ecologica.

Per le batterie ricaricabili/le batterie non funzionanti rivolgersi al Consorzio:

Italia

Ecoelit
Viale Misurata 32
20146 Milano
Tel.: +39 02 / 4 23 68 63
Fax: +39 02 / 48 95 18 93

Svizzera

Batrec AG
3752 Wimmis BE

► **Batterie ricaricabili integrate possono essere rimosse esclusivamente per lo smaltimento.** Aprendo la copertura della carcassa l'apparecchio per il giardinaggio può essere danneggiato irreparabilmente.

► **Batterie ricaricabili integrate possono essere rimosse per lo smaltimento esclusivamente da parte di un Punto di Assistenza Clienti.**

Batterie ricaricabili/Batterie:



Ioni di litio:

Osservare le istruzioni riportate nel paragrafo «Trasporto».

Con ogni riserva di modifiche tecniche.

Nederlands

Veiligheidsvoorschriften

Let op! Lees de volgende voorschriften zorgvuldig door. Maak uzelf vertrouwd met de bedieningselementen en het juiste gebruik van het tuingereedschap. Bewaar de gebruiksaanwijzing om deze later te kunnen raadplegen.

Verklaring van de symbolen op het tuingereedschap



Algemene waarschuwing. Zorg ervoor dat door het tuingereedschap geen uitgangen geblokkeerd worden.



Waarschuwing: Lees de gebruiksaanwijzing voordat u het tuingereedschap in gebruik neemt.



Waarschuwing: Bedien de uitschakelvoorziening voordat u werkzaamheden aan het tuingereedschap uitvoert en voordat u het optilt.



Voorzichtig: Raak de ronddraaiende messen niet aan. De messen zijn scherp. Wees uiterst voorzichtig met tenen en vingers.



Wacht tot alle delen van het tuingereedschap volledig tot stilstand zijn gekomen voordat u deze aanraakt. De messen draaien na het uitschakelen van het tuingereedschap nog. Letsel kan het gevolg zijn.



Voorkom dat personen in de buurt gewond raken door weggeslingerde voorwerpen.



Waarschuwing: Houd een veilige afstand tot het tuingereedschap aan wanneer het werkt.



Gebruik het tuingereedschap niet om erop te rijden.



Het oplaadapparaat is voorzien van een veiligheidstransformator.

Bediening

► **Verwijder altijd de stroomkringonderbreker voordat u werkzaamheden aan het tuingereedschap uitvoert, zoals onderhoud en het wisselen van inzetgereedschap, en voordat u het tuingereedschap verplaatst of opbergt.**

► Laat het tuingereedschap nooit gebruiken door kinderen of door personen die met deze voorschriften niet vertrouwd zijn. In uw land gelden eventueel voorschriften ten aanzien van de leeftijd van de bediener.

► Dit tuingereedschap is er niet voor bestemd om te worden gebruikt door personen (inclusief kinderen) met beperkte fysieke, zintuiglijke of geestelijke vermogens of gebrekkige ervaring en/of gebrekkige kennis, tenzij zij onder toezicht staan van een voor hun veiligheid verantwoordelijke persoon, of zij van deze persoon instructies ontvangen ten aanzien van het gebruik van het tuingereedschap. Kinderen moeten onder toezicht staan, om zeker te stellen dat zij niet met het tuingereedschap spelen.

► De bediener of gebruiker is verantwoordelijk voor ongevallen, persoonlijk letsel of schade aan het eigendom van anderen.

► Bedien onmiddellijk de rode stoptoets als tijdens het gebruik van het tuingereedschap gevaar optreedt.

► Zorg ervoor dat de begrenzingsdraad volgens de gebruiksaanwijzing is geïnstalleerd.

► Controleer de begrenzingsdraad. Deze moet over de hele lengte gespannen en zonder losse draadlussen met de pinnen op de grond bevestigd zijn.

► Controleer regelmatig het terrein waarop u het tuingereedschap gebruikt en verwijder alle stenen, stokken, metaaldraden en andere voorwerpen die daar niet horen.

► Er mag niet worden gereden over onder spanning staande voedingskabels.

► Controleer het tuingereedschap regelmatig om er zeker van te zijn dat de messen, de messschroeven en de snijvoorziening niet versleten of beschadigd zijn. Vervang versleten messen en messschroeven altijd per complete set om onbalans te voorkomen.

► Gebruik het tuingereedschap nooit met beschadigde beschermingen of zonder veiligheidsvoorzieningen.

► Breng handen en voeten niet in de buurt van of onder ronddraaiende delen.

► Het tuingereedschap nooit optillen of dragen terwijl de motor loopt.

► Laat het tuingereedschap nooit onbeheerd werken wanneer er zich kinderen, andere personen of huisdieren in de onmiddellijke nabijheid bevinden.

► Schakel het tuingereedschap volgens de gebruiksaanwijzing in en blijf op een veilige afstand van ronddraaiende delen.

► Gebruik het tuingereedschap niet tegelijkertijd met een gazonproeier. Voer een tijdschema in om er zeker van te zijn dat de beide systemen niet tegelijkertijd werken.

► **Verander het tuingereedschap niet.** Ongeoorloofde veranderingen kunnen de veiligheid van het tuingereedschap beïnvloeden en tot meer geluiden en trillingen leiden.

Stroomkringonderbreker losmaken:

- vóór het verwijderen van blokkeringen,
- als u het tuingereedschap controleert, reinigt of eraan werkt,
- als het tuingereedschap ongewoon trilt (tuigereedschap stoppen en onmiddellijk controleren),

- na het raken van een voorwerp. Controleer het tuingereedschap op schade en neem contact op met de Bosch-klantenservice in het geval dat reparaties noodzakelijk mochten zijn.

Onderhoud en opbergen

- **Draag altijd tuinhandschoenen wanneer u de scherpe messen vastpakt of er aan werkt.**
- **Verwijder voor werkzaamheden aan het tuingereedschap altijd de stroomkringonderbreker.**
- **Trek altijd voor werkzaamheden aan het oplaadstation of het voedingsapparaat de stekker uit het stopcontact.**

Maak de buitenkant van het tuingereedschap grondig schoon met een zachte borstel en een doek. Gebruik geen water en geen oplos- of polijstmiddelen. Verwijder alle aanhechtend gras en vuil, in het bijzonder van de ventilatieopeningen.

Draai het tuingereedschap zodat de onderzijde naar boven wijst en reinig de omgeving van de messen regelmatig. Gebruik een stevige borstel of een krabber om vastzittend gras te verwijderen. (zie afbeelding A)

De messen kunnen omgekeerd worden. (zie afbeelding B)

- Controleer of alle moeren, bouten en schroeven vastzitten, zodat een veilige toestand van het tuingereedschap gewaarborgd is.
- Controleer het tuingereedschap regelmatig. Vervang versleten en beschadigde delen voor uw eigen veiligheid.
- Let erop dat alleen originele Bosch-ervangingsdelen worden gebruikt.
- Vervang indien nodig messen en schroeven altijd per complete set.

Opbergen

- **Verwijder voor het opbergen van het tuingereedschap altijd de stroomkringonderbreker.**

Bewaar het tuingereedschap en het oplaadstation tijdens de winter op een veilige plaats, droog en buiten het bereik van kinderen.

Plaats geen voorwerpen op het tuingereedschap of het oplaadstation.

SD-kaart

Het tuingereedschap heeft een insteekopening voor een SD-kaart, waarmee de Bosch-klantenservice software diagnoses kan uitvoeren.

Gevaar door de accu

- De accu mag alleen worden opgeladen met het door Bosch toegelaten oplaadstation.
- Voorkom contact met het tuingereedschap wanneer in een uitzonderlijke situatie vloeistof uit de accu vrijkomt. Raadpleeg bij contact met deze vloeistof een arts.
- Als de accu beschadigd wordt, kan er vloeistof vrijkomen en kunnen naburige onderdelen aangetast worden. Controleer de desbetreffende onderdelen en neem contact op met de Bosch-klantenservice.

- **Open het tuingereedschap en de zich daarin bevindende accu niet.** Er bestaat gevaar voor een kortsluiting en een elektrische schok.

- **Bescherm het tuingereedschap tegen vuur.** Er bestaat explosiegevaar.

- **Bij beschadiging en onjuist gebruik van het tuingereedschap kunnen er dampen uit de accu vrijkomen. Zorg voor frisse lucht en raadpleeg bij klachten een arts.** De dampen kunnen de luchtwegen irriteren.

- Bewaar het tuingereedschap accu alleen bij een temperatuur tussen 5 °C en 45 °C. Laat het tuingereedschap bijv. in de zomer niet in de auto liggen.

Veiligheidsvoorschriften voor oplaadapparaat en voedingsapparaat

- **De accu mag alleen worden opgeladen met het originele Bosch-oplaadstation.** Anders bestaat er explosie- en brandgevaar.

- **Controleer voor elk gebruik oplaadstation, voedingsapparaat, kabel en stekker. Gebruik het oplaadstation of het voedingsapparaat niet nadat u een beschadiging heeft vastgesteld. Open het oplaadstation of het voedingsapparaat niet zelf en laat deze alleen door gekwalificeerd personeel en alleen met originele vervangingsonderdelen repareren.** Beschadiging van oplaadstation, voedingsapparaat, kabel of stekker vergroot het risico van een elektrische schok.

- **Gebruik het oplaadstation of het voedingsapparaat niet op een gemakkelijk brandbare ondergrond (zoals papier of textiel) of in een brandbare omgeving.** Vanwege de bij het opladen optredende verwarming van het oplaadstation en het voedingsapparaat bestaat brandgevaar.

- **Houd toezicht op kinderen.** Daardoor wordt gewaarborgd dat kinderen niet met het oplaadstation, het voedingsapparaat of het tuingereedschap spelen.

- **Kinderen en personen die op grond van hun fysieke, zintuiglijke of geestelijke vermogens, hun onervarenheid of hun gebrek aan kennis niet in staat zijn het oplaadstation en het voedingsapparaat veilig te bedienen, mogen het oplaadstation en het voedingsapparaat niet zonder toezicht of instructie door een verantwoordelijke persoon gebruiken.** Anders bestaat het gevaar van verkeerde bediening en lichamelijk letsel.

- De spanning van de stroombron moet overeenkomen met de gegevens op het typeplaatje van de voeding.

- Het voedingsapparaat moet bij voorkeur worden aangesloten op een stopcontact dat is beveiligd door middel van een aardlekschakelaar met een foutstroom van maximaal 30 mA. Controleer de werking van de aardlekschakelaar regelmatig.

- De aansluitkabel moet regelmatig op beschadigingen worden gecontroleerd en mag alleen in onbeschadigde toestand worden gebruikt.

82 | Nederlands

- ▶ Als de aansluitkabel moet worden vervangen, moeten deze werkzaamheden door de fabrikant, de erkende klantenservice van de fabrikant of een daartoe gekwalificeerd persoon worden uitgevoerd om veiligheidsrisico's te voorkomen.
- ▶ Let er bij het vervangen van de kabels van oplaadstation en voedingsapparaat op dat deze door Bosch zijn toegelaten.
- ▶ Pak de stekker nooit met natte handen vast.
- ▶ Rijdt niet over de aansluitkabel, klem deze niet vast en trek er niet aan. De kabel kan anders beschadigd raken. Bescherm de kabel tegen hitte, olie en scherpe randen.



Het voedingsapparaat en het oplaadstation zijn voor uw veiligheid geïsoleerd en hoeven niet te worden geaard. De bedrijfsspanning bedraagt 230 V AC, 50 Hz (voor landen buiten de EU 220 of 240 V, afhankelijk van de uitvoering). Informatie is verkrijgbaar bij de erkende Bosch-klantenservice.

Vraag bij twijfel een vakman voor elektriciteit of de Bosch-klantenservice om advies.

De aansluitkabel dient regelmatig te worden gecontroleerd op zichtbare beschadigingen en slijtage en mag alleen in goede toestand worden gebruikt.

Symbolen

De volgende symbolen zijn van betekenis voor het lezen en begrijpen van de gebruiksaanwijzing. Zorg ervoor dat u de symbolen en hun betekenis herkent. Het juiste begrip van de symbolen helpt u het tuingereedschap goed en veilig te gebruiken.

Symbool	Betekenis
	Draag werkhandschoenen
	Toegestane handeling
	Verboden handeling
	Toebehooren en vervangingsonderdelen

Gebruik volgens bestemming

Het tuingereedschap is bestemd voor het maaien van tuinen, alleen voor particulier gebruik.

Technische gegevens

Automatische gazonmaaier		Indego
Zaaknummer		3 600 HA2 ...
Knipbreedte	cm	26
Maaihoogte	mm	20 – 60
Hellinghoek (max.)	°	20
Groote werkoppervlak		
– maximaal	m ²	1000
– per acculading*	m ²	200
Gewicht	kg	11,1
Beschermingsklasse		IPX1
Serienummer	zie typeplaatje op tuingereedschap	
Accu		Li-Ion
Nominale spanning	V=	32,4
Capaciteit	Ah	3,0
Aantal accucellen		18
Gebruiksduur, gemiddeld*	min	50
Opladtijd accu (max.)	min	50
Begrenzingsdraad		
Begrenzingsdraad		
– geïnstalleerde lengte, min.	m	20
– geïnstalleerde lengte, max.	m	450
Opladstation		
Ingangsspanning	V	42
Energieverbruik	W	150
Laadstroom	A	2,0
Toegestaan oplaadtemperatuurbereik	°C	5 – 45
Gewicht	kg	2,0
Beschermingsklasse		IPX1
*afhankelijk van maaihoogte, grastoestand en vochtigheid		
**beschermd tegen waterspatten aan alle zijden		
De gegevens gelden voor nominale spanningen [U] 230 V. Bij afwijkende spanningen en bij per land verschillende uitvoeringen kunnen deze gegevens afwijken.		
Let op het zaaknummer op het typeplaatje van uw tuingereedschap. De handelsbenamingen van sommige tuingereedschappen kunnen afwijken.		

Automatische gazonmaaier		Indego
Voedingsapparaat		
Ingangsspanning (wisselspanning)	V	220 – 240
Isolatieklasse		□/II
Frequentie	Hz	50/60
Uitgangsspanning (gelijkspanning)	V	42
Beschermingsklasse		IP44**
Gewicht	kg	2,0

*afhankelijk van maaihogte, grastoestand en vochtigheid
 **beschermd tegen waterspatten aan alle zijden
 De gegevens gelden voor nominale spanningen [U] 230 V. Bij afwijkende spanningen en bij per land verschillende uitvoeringen kunnen deze gegevens afwijken.
 Let op het zaaknummer op het typeplaatje van uw tuingereedschap. De handelsbenamingen van sommige tuingereedschappen kunnen afwijken.

Informatie over geluid en trillingen

Meetwaarden voor geluid bepaald volgens EN 60335.

Het A-gewogen geluidsniveau van het apparaat bedraagt kenmerkend: geluidsdruk niveau 64 dB(A); geluidsvermogeniveau 72 dB(A). Onzekerheid K = 2,74 dB.

Conformiteitsverklaring

Wij verklaren als alleen verantwoordelijke dat het onder „Technische gegevens” beschreven product voldoet aan de volgende normen en normatieve documenten: EN 60335 (accugereedschap) en EN 60335 (acculader) volgens de bepalingen van de richtlijnen 2011/65/EU, 2006/95/EG, 2004/108/EG, 2006/42/EG en 2000/14/EG. 2000/14/EG: Gegarandeerd geluidsdruk niveau 75 dB(A). Wegingsmethode van de conformiteit volgens aanhangsel VI.

Productcategorie: 32

Benoemde instantie:

SRL, Sudbury, England, Nr. 1088

Technisch dossier (2006/42/EG, 2000/14/EG) bij:

Bosch Lawn and Garden Ltd., PT-LG/ENS, Stowmarket, Suffolk IP14 1EY, England

Dr. Egbert Schneider
Senior Vice President
Engineering

Helmut Heinzlmann
Head of Product Certification
PT/ETM9

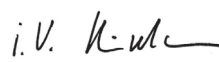
 i.v. 

Robert Bosch GmbH, Power Tools Division
D-70745 Leinfelden-Echterdingen
12.10.2012

Verklaring van de afbeeldingen voor de installatie (zie pagina's 3 – 11)

Handelingsdoel	Afbeelding
Meegeleverd. Tuingereedschap uitpakken	1
Positionering van oplaadstation	2 – 3
Begrenzingsdraad door bodemplaat voeren	4
Eerste uiteinde van begrenzingsdraad aansluiten	5
Oplaadstation op bodem bevestigen	6
Begrenzingsdraad installeren	7
Tweede uiteinde van begrenzingsdraad aansluiten	8
Beschermkap op oplaadstation zetten	9
Voedingsapparaat aansluiten	10
Oplaadstation signaleert netspanning AAN	11
Stroomkringonderbreker inzetten	12
Tuingereedschap voor opladen in oplaadstation plaatsen	13
Scherf „Welkom”, zie gebruiksaanwijzing	14
Optillen en dragen van tuingereedschap	15
Maaihogte instellen	16
Reiniging	A
Onderhoud	B

Vorbereitung van het gazon

Verwijder stenen, losse stukken hout, metaaldraad, onder spanning staande voedingskabels en ander voorwerpen van het te maaien oppervlak.

Controleer dat het te maaien oppervlak egaal is en geen ernstige obstakels voor het tuingereedschap bevat, zoals kuilen, voren en hellingen meer dan 20°.

Maaï het hoofdazon met een conventionele gazonmaaier op een hoogte van maximaal 40 mm en het bereik boven de begrenzingsdraad op een hoogte van maximaal 20 mm.

Installatie

Een video over de installatie van de Indego is beschikbaar op www.bosch-indego.com of gebruik de volgende QR-code.



Kies een positie voor het oplaadstation, horizontaal vlak en niet in de zon.

84 | Nederlands

Zorg ervoor dat het oplaadstation naast het te maaien oppervlak staat met een 2 meter lang recht spoor ervoor en erachter. Het is belangrijk dat vanaf het te maaien gazon gezien de oplaadcontacten naar links wijzen (zie afbeelding 2).
Opmerking: Als het oplaadstation zodanig staat dat vanaf het te maaien gazon gezien de oplaadcontacten naar rechts wijzen, zal de Indego het oplaadstation niet verlaten.

Trek de begrenzingsdraad door het voorste gat in de grondplaat en voor deze recht door de kabelgoot en het achterste gat. Bevestig de begrenzingsdraad op één lijn met het gat aan een pin. Verwijder voorzichtig de isolatie en sluit de begrenzingsdraad op de rechter aansluitklem aan (Rood). (zie afbeeldingen 4 – 5)

Bevestig het oplaadstation met de vier meegeleverde pinnen op de grond. (zie afbeelding 6)

Installeer de begrenzingsdraad tegen de richting van de wijzers van de klok en vlak op de grond. Houd de in acht te nemen minimumafstand tot gazonranden, trappen, muren, vijvers, enz. aan. Gebruik daarvoor de afstandssjabloon. (zie afbeelding 7)

Rondom bomen, vijvers, bloemperken, enz. binnen het gazonoppervlak moet de begrenzingsdraad in de richting van de wijzers van de klok geïnstalleerd worden. De leidingen van en naar deze zones moeten elkaar raken, maar mogen elkaar niet kruisen. (zie afbeelding 7)

Bevestig de begrenzingsdraad met de eerste pin naast het oplaadstation. Span de draad en plaats de overige pinnen op een afstand van ca. 50 cm. (zie afbeelding 7)

Maak de ronde compleet en leid de begrenzingsdraad zodanig naar de achterzijde van het oplaadstation dat de draad zich op één lijn met het gat en met de pin bevindt. Bevestig het tweede uiteinde van de begrenzingsdraad eveneens met de pin. Controleer dat het gat, de beide uiteinden van de draad en de pin één lijn vormen. Kort de begrenzingsdraad in, verwijder voorzichtig de isolatie en sluit de draad aan de linker aansluitklem aan (Zwart). (zie afbeelding 8)

Plaats de beschermkap op het oplaadstation. (zie afbeelding 9)

Opmerking: De begrenzingsdraad kan worden verlengd tot maximaal 450 m.

Opmerking: Houd afstand tot de begrenzingsdraad als u wilt verticuteren of het gazon wilt harken.

Installeer het voedingsapparaat in een koele en droge omgeving. Verbind het met het oplaadstation en een stopcontact dat zich binnen een gebouw bevindt. (zie afbeelding 10)

Controleer de indicatie op het oplaadstation (zie afbeelding 11):

- De indicatie is **permanent groen** verlicht als de uitgangsspanning van het voedingsapparaat aanwezig is en de begrenzingsdraad niet onderbroken is.
- De indicatie **knippert groen** als de begrenzingsdraad onderbroken, te lang of te kort is.
- De indicatie **brandt niet** als de uitgangsspanning van het voedingsapparaat ontbreekt.

Eerste programmering

Steek de stroomkringonderbreker in het tuingereedschap en plaats het in het oplaadstation om het op te laden. (zie afbeeldingen 12 – 14)

Het scherm „Welkom” met de volgende symbolen wordt weergegeven:

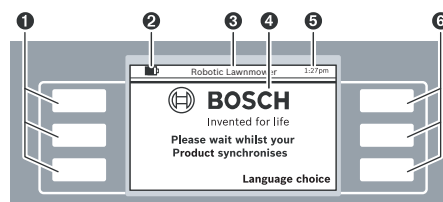

Symbool Betekenis

Symbool	Betekenis
1	Multifunctionele toetsen links
2	Oplaadtoestand accu
3	Titel van menu of submenu
4	Display met schermdialogen
5	Tijdsaanduiding
6	Multifunctionele toetsen rechts

De toetsen hebben verschillende functies. De betekenis is afhankelijk van het opgevraagde menu en wordt in het display verklaard.

Met de toetsen naast de pijlsymbolen (cursor) ▲ of ▼ kunt u omhoog en omlaag door de menuopties navigeren. Met de toetsen naast de pijlsymbolen (cursor) ► of ◀ kunt u links en rechts door de menuopties navigeren.

Het display toont de volgende schermdialoog nadat u een optie geselecteerd en bevestigd heeft.

Installatie

Druk eerst op de toets naast „**Language choice**” (taalkeuze). De schermdialoog „**Taalkeuze**” met de volgende inhoud wordt weergegeven.

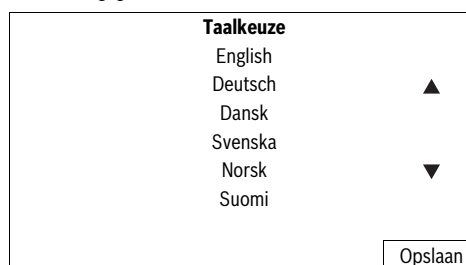

Kies een taal en bevestig uw keuze met „**Opslaan**”.

PIN-code

PIN-code vastleggen

Voortzetten

Druk op „**Voortzetten**” om uw persoonlijke PIN-code in te voeren.

PIN-code

Nieuwe PIN invoeren:

Inv.

Terug

Kies de invoerpositie met de cursor voor links en rechts en stel de cijfers in met de cursor voor omhoog en omlaag. Bevestig door „**Inv.**” te kiezen of kies „**Terug**” om naar „**PIN-code**” terug te keren.

Opmerking: Maak de PIN-code niet aan anderen bekend. Als u uw persoonlijke PIN-Code kwijt bent, dient u de Indego met het oplaadstation naar een Bosch Service Center te brengen om het te laten ontgrendelen. Neem contact op met uw leverancier of de Bosch-klantenservice (zie „Klantenservice en gebruikadviezen”).

Datum en tijd

uu:mm
dd/mm
Weergave: 12 u

Opslaan

Terug

Stel de tijd „uu:mm”, de datum „dd/mm” en de tijdsweergave „Weergave: 12 h” in. Kies daarvoor de invoerpositie met de cursor voor links en rechts en stel de cijfers in met de cursor voor omhoog en omlaag. Bevestig door „**Opslaan**” te kiezen of kies „**Terug**” om naar „**PIN-code**” terug te keren.

Installatie

Kies **Draad volgen** om de installatie af te sluiten

Draad volgen

Terug

Druk op „**Draad volgen**” om het opmeten van het gazonoppervlak af te sluiten.

(Kies „**Terug**” om naar het scherm „Datum en tijd” terug te keren.)

Installatie

Ga naar achteren.

Indego start spoedig en volgt de draad.

De volgende schermdialoog geeft aan hoe er voor het eerst langs de begreningsdraad wordt gereden:

Maaierstatus

Tuin wordt in kaart gebracht.

Terug

De messen draaien niet rond als het tuingereedschap voor het eerst langs de begreningsdraad rijdt.

Kartering afgesloten

Is dit de achterzijde van het **basisstation** of een **obstakel**? Obstakel verwijderen. Indego zal kartering voortzetten

Basisstation

Obstakel

Het opmeten is beëindigd als het tuingereedschap de achterzijde van het oplaadstation heeft bereikt.

Druk op „**Obstakel**” als het tuingereedschap de achterzijde van het oplaadstation niet heeft bereikt. Neem de informatie op het display in acht om de installatie af te sluiten.

86 | Nederlands

Druk op „**Basisstation**” als het tuingereedschap de achterzijde van het oplaadstation heeft bereikt.

Kartering afgesloten	
Kartering afgesloten. Maaier rijdt terug naar basisstation. Even wachten.	
Terug	

Robot gazonmaaier	
 BOSCH Invented for life	
Maaien	Menu

Na de installatie kunt u op „**Maaien**” drukken om meteen met maaien te beginnen of via „**Menu > Tijdschema-keuze**” een tijdschema instellen.

Meer informatie over het gedrag van het tuingereedschap tijdens het maaien vindt u in het gedeelte „Maaien”.

Eigen instellingen

Richt tijdschema's en instellingen van het tuingereedschap volgens uw behoefte in. Een lijst van alle menupunten staat in het gedeelte „Programmatabel”.

De invoer van een „**Tijdschema**” wordt in detail beschreven. De overige menupunten spreken voor zichzelf.

Tijdschema

Onder „**Menu > Tijdschema-keuze**” kunt u vijf tijdschema's opvragen.

„**HANDMATIGE**” dient te worden gebruikt als het tuingereedschap op het moment zelf moet werken.

Elke afzonderlijke „**SCHEMA**”-modus kan volgens uw eisen worden ingericht.

Voorbeeld:

Tijdschema-keuze	
Info	HANDMATIG ▲
	SCHEMA 1
	SCHEMA 2
Wijz.	SCHEMA 3 ▼
	SCHEMA 4
	SCHEMA 5
Terug	Selecteren

Kies een „**TIJDSHEMA**” met de cursor voor omhoog en omlaag „**SCHEMA 1**” en druk op „**Wijz.**”.

SCHEMA 1	
Info	Maandag ▲
	Dinsdag
	Woensdag
Wijz.	Donderdag ▼
	Vrijdag
	Zaterdag
	Zondag
Terug	OK

Kies de dag waarom gemaaid moet worden met de cursor voor omhoog en omlaag, bijv. „**Maandag**” en druk op „**Wijz.**”.

SCHEMA 1 - Maandag	
▶	Tijdvenster 1: Aan ▲
	Start 12 : 00
	Einde 14 : 00
◀	Tijdvenster 2: Uit ▼
	Start :
	Einde :
Annuleren	Opslaan

Stel een tijdvenster voor „**Start**” en „**Einde**” van het automatische maaien in. Als bijv. 's middags een rusttijd nodig is, moet u twee tijdvensters instellen. U kunt een tijdvenster of beide tijdvensters van elke dag in of uitschakelen.

Het tuingereedschap werkt zolang binnen een tijdvenster totdat de accu moet worden opgeladen. Als het gazonoppervlak gemaaid is voordat het tijdvenster is afgesloten, keert het tuingereedschap naar het oplaadstation terug.

Kies tijdvenster 1 met de cursor voor links en rechts en „**Aan**” of „**Uit**” met de cursor voor omhoog en omlaag. Kies „**Start**” met de cursor voor links en rechts en stel de begintijd in met de cursor voor omhoog en omlaag. Kies „**Einde**” en stel de eindtijd op dezelfde wijze in. Indien nodig stelt u het begin en einde voor tijdvenster 2 eveneens in. Druk op „**Opslaan**” om de invoer te bevestigen.

Als het tuingereedschap op een dag niet moet werken, bijv. op maandag, zet u beide tijdvensters met de cursor voor omhoog en omlaag op „**Uit**”.

De geprogrammeerde tijdvensters worden in een overzichtsschema weergegeven.

SCHEMA 1	
Info	Maandag ▲
	Dinsdag
	Woensdag
Wijz.	Donderdag ▼
	Vrijdag
	Zaterdag
	Zondag
Terug	OK

Stel alle dagen in waarop ook moet worden gemaaid en bevestig uw persoonlijk „SCHEMA 1” met „OK”.

Tijdschema-keuze		
Info	HANDMATIG	▲
	SCHEMA 1	
	SCHEMA 2	
Wijz.	SCHEMA 3	▼
	SCHEMA 4	
	SCHEMA 5	
Terug		Selecteren

Een vinkje verschijnt naast het opgeslagen tijdschema.

Het tuingereedschap start met maaien zodra de dag en de begintijd van tijdvenster 1 bereikt is.

Opmerking: Stel afhankelijke van de groeiomstandigheden van het seizoen in lente, zomer en herfst verschillende tijdschema's in. Houd de groei van het gazon in het oog en pas daaraan indien nodig uw tijdschema aan.

Opmerking: Het messysteem van de Indego is bestemd voor het knippen van kort gras (3 – 5 mm). Het maaigoed kan als mulch ter bemesting van het gazon blijven liggen.

Maaien

- ▶ **Laat kinderen niet op het tuingereedschap rijden.**
- ▶ **Druk op de handmatige stopstoets voordat u het tuingereedschap aan de draaggreep optilt.**

Leg een tijdschema met frequente herhalingen vast. Daardoor bereikt u goede maairesultaten. Met de acculading kan langer worden gemaaid en u voorkomt dat er maaigoed op het gazon achterblijft.

Als het maaien begonnen is:

- werkt het tuingereedschap in de „HANDMATIGE MODUS” tot het gazonoppervlak gemaaid is, de stopstoets ingedrukt wordt of de accu moet worden opgeladen.
- werkt het tuingereedschap in de programmeerbare modus „Tijdschema” binnen een tijdvenster onderbroken. Het onderbreekt het maaien alleen om op te laden. Als u het maaien voor het einde van een tijdvenster wilt afbreken, drukt u op de handmatige stopstoets. Als het gazonoppervlak gemaaid is voordat het tijdvenster is afgesloten, keert het tuingereedschap naar het oplaadstation terug.

Het tuingereedschap heeft de volgende sensoren:

- De **hefsensor** wordt geactiveerd en schakelt aandrijving en messen uit als het tuingereedschap opgetild wordt.
- De **overslagsensor** herkent wanneer het tuingereedschap met de onderzijde naar boven ligt en schakelt aandrijving en messen uit.
- De **blokkeringsensor** herkent bij aanraking een obstakel binnen de spoorbreedte van het tuingereedschap en geeft opdracht tot verandering van richting.
- De **hellingsensor** wordt geactiveerd als het tuingereedschap een helling van 45° bereikt.

Als een van de sensoren wordt geactiveerd, bijv. de hellingsensor, verschijnt in het display een melding: „Het tuingereedschap is opgetild. Voer de PIN-code in om door te gaan.”. Het display gaat over naar de rusttoestand als binnen 3 minuten geen invoer plaatsvindt. Als u het display weer wilt activeren, drukt u een willekeurige toets in.

Als het tuingereedschap zich in rusttoestand bevindt, drukt u op een willekeurige toets om het scherm voor het invoeren van de PIN-code op te vragen en vervolgens de PIN-code in te voeren.

Accu opladen

De accu is voorzien van een thermische beveiliging die ervoor zorgt dat de accu alleen in het temperatuurbereik tussen 5 °C en 45 °C kan worden opgeladen.

De lithiumionaccu wordt gedeeltelijk opgeladen geleverd. Als u de volledige accucapaciteit wilt benutten, moet u het tuingereedschap voor het eerste gebruik in het oplaadstation volledig opladen.

De lithiumionaccu kan op elk moment worden opgeladen zonder de levensduur te verkorten. Een onderbreking van het opladen schaadt de accu niet.

Als de accu leeg is, wordt het tuingereedschap door een veiligheidsschakeling uitgeschakeld: de messen bewegen niet meer.

88 | Nederlands

Programmatabel

De volgende tabellen bevatten uitleg over de verschillende menupunten.

Instellingen		Verklaring	
Maai-instellingen	Rand maaien	Nooit	Het tuingereedschap maait nooit randen.
		Elke 4e keer	Het tuingereedschap maait de rand tijdens elke vierde maaibeurt.
		Elke 2e keer	Het tuingereedschap maait de rand tijdens elke tweede maaibeurt.
	Maaispoor-overlapping		Instelling van de afstand tussen de maaisporen
	Signaal-ID		Wisselen naar een ander frequentiekanaal bij een signaalstoring.
	Kaarten wissen		Het tuingereedschap meet het gazonoppervlak opnieuw op. Opmerking: De machine mag niet in het laadstation staan.
Veiligheidsopties	PIN wijzigen		Voor de reactivering na automatische blokkering en veiligheidsuitschakeling is het invoeren van de PIN-code vereist. Als u de PIN-code wilt wijzigen, dient u eerst de tot dusver geldige PIN-code in te voeren.
		Automatische blokkering	Aan
			Uit
Taalkeuze			Wijziging van de weergegeven taal.
Systeemopties	Toetstoon instellen		Geluidsvolume van toetsen veranderen.
	Display instellen	Displayhelderheid	Lichtintensiteit van display groter of kleiner instellen.
	Info		Informatie over softwareversie, serienummer en laatste onderhoud.
	Fabrieksinstelling		Als u de instellingen van het tuingereedschap terugzet naar de fabrieksinstellingen, worden alle persoonlijke instellingen verwijderd. Als u de instellingen terugzet naar de fabrieksinstellingen, is een nieuwe installatie nodig.
Tijd en datum instellen			Tijd en datum invoeren.
Tijdschema-keuze		Verklaring	
HANDMATIG	Info		Ondersteunende informatie voor het gebruik van HANDMATIGE MODUS.
	Selecteren		Selecteer deze functie als er geen tijdschema hoeft te worden gebruikt.

Tijdschema-keuze		Verklaring	
SCHEMA 1 – 5	Wijz.	Maandag bewerken	Programmering van maximaal vijf automatische tijdschema's door de instelling van afzonderlijke maaidagen en tijdvensters.
		Dinsdag bewerken	
		Woensdag bewerken	
		Donderdag bewerken	
		Vrijdag bewerken	
		Zaterdag bewerken	
		Zondag bewerken	
		Selecteren	

Tijdschema-informatie		Verklaring	
Tijdschema-informatie			Overzicht van de geprogrammeerde maaidagen.
	Terug		Terug naar het hoofdmenu.
	Tijdschema-keuze		Submenu „Tijdschema-keuze” opvragen.

Toetsen blokkeren		Verklaring	
Toetsen blokkeren			De toetsen zijn onmiddellijk geblokkeerd, onafhankelijk van de automatische blokkering.
	Toetsen vrijgeven		Voor het vrijgeven van de toetsen is het invoeren van de PIN-code vereist.

Storingen opsporen



Symptomen	Mogelijke oorzaak	Oplossing
Tuingereedschap loopt niet	Verstopping mogelijk	Onderzijde van het tuingereedschap controleren en indien nodig vrij maken (draag altijd tuinhandschoenen)
	Accu niet vol opgeladen	Tuingereedschap voor opladen in oplaadstation plaatsen
	Gras te lang	Grotere maaihoogte instellen
	Accu te koud of te heet	Accu laten opwarmen of afkoelen
	Stroomkringonderbreker is niet goed of niet volledig ingezet	Goed inzetten
Motor start en stopt vervolgens weer	Accu niet vol opgeladen	Tuingereedschap voor opladen in oplaadstation plaatsen
	Stroomkringonderbreker is niet goed of niet volledig ingezet	Goed inzetten
	Accu te koud of te heet	Accu laten opwarmen of afkoelen Grotere maaihoogte instellen

90 | Nederlands

Symptomen	Mogelijke oorzaak	Oplossing
Tuingereedschap loopt met onderbrekingen	Interne fout mogelijk	Neem contact op met de erkende Bosch-klantenservice
Tuingereedschap maait onregelmatig	Maaihoogte te laag	Grotere maaihoogte instellen
	Messen bot	Mes vervangen
	Verstopping mogelijk	Onderzijde van het tuingereedschap controleren en indien nodig vrij maken (draag altijd tuinhandschoenen)
Gazon op sommige plaatsen niet gemaaid	Tijdvenster te klein voor de gazongrootte	Tijdvenster vergroten
	Gebruiksduur van accu	Neem contact op met de erkende Bosch-klantenservice
	Afstand tussen met begrenzingsdraad omgeven obstakels is kleiner dan 1 m	Afstand tussen begrenzingsdraden vergroten Opmerking: Obstakels met een hoogte van meer dan 6 cm hoeven niet door draad omgeven te worden.
	Hobbelige toestand van gazon	In menu Maai-instellingen de maaispooroverlapping vergroten of verkleinen
Sterke trillingen of geluiden	Moer of schroef van mes los	Draai de moer of de schroef van het mes vast
	Mes beschadigd	Mes vervangen
Opladen niet mogelijk	Corrosie op oplaadcontacten	Oplaadcontacten reinigen
	Interne fout mogelijk	Neem contact op met de erkende Bosch-klantenservice
Tuingereedschap kan niet naar oplaadstation rijden	Begrenzingsdraad niet goed afgesteld	Begrenzingsdraad controleren en goed afstellen
De indicatie van het oplaadstation brandt niet	De stekker van het voedingsapparaat is niet (of niet goed) in het stopcontact gestoken	Steek de stekker (volledig) in het stopcontact
	Stopcontact of netsnoer mogelijk defect	Netspanning door een erkende elektromonteur laten controleren
	Voedingsapparaat of oplaadstation defect	Stroomvoorzieningsapparaat of laadstation door een Bosch-klantenservice laten controleren

Klantenservice en gebruikadviezen

www.bosch-garden.com

Vermeld bij vragen en bestellingen van vervangingsonderdelen altijd het uit tien cijfers bestaande zaaknummer volgens het typeplaatje van het tuingereedschap.

Bovendien is de softwareversie van uw tuingereedschap noodzakelijk (zie „Menu > Instellingen > Systeeminstellingen > Info”).

Nederland

Tel.: (076) 579 54 54
Fax: (076) 579 54 94
E-mail: gereedschappen@nl.bosch.com

België

Tel.: (02) 588 0589
Fax: (02) 588 0595
E-mail: outillage.gereedschap@be.bosch.com

Vervoer

Op de meegeleverde lithiumionaccu's zijn de eisen voor het vervoer van gevaarlijke stoffen van toepassing. De accu's kunnen door de gebruiker zonder verdere voorwaarden over de weg worden vervoerd.

Bij de verzending door derden (bijv. luchtvervoer of expeditiebedrijf) moeten bijzondere eisen ten aanzien van verpakking en markering in acht worden genomen. In deze gevallen moet bij de voorbereiding van de verzending een deskundige voor gevaarlijke goederen worden geraadpleegd.

Afvalverwijdering

Gooi tuingereedschappen, oplaadapparaten, accu's en batterijen niet bij het huisvuil.

Alleen voor landen van de EU:

Volgens de Europese richtlijn 2002/96/EG moeten niet meer bruikbare elektrische en elektronische apparaten en volgens de Europese richtlijn 2006/66/EG moeten defecte of lege accu's en batterijen apart worden ingezameld en op een voor het milieu verantwoorde wijze worden hergebruikt.

- ▶ **Geïntegreerde accu's mogen alleen worden verwijderd als deze moeten worden afgevoerd.** Door het openen van de behuizing kan het tuingereedschap onherstelbaar beschadigd worden.
- ▶ **Geïntegreerde accu's mogen, als deze worden afgevoerd, alleen door een klantenservice worden verwijderd.**

Accu's en batterijen:**Li-ion:**

Lees de aanwijzingen in het gedeelte „Vervoer” en neem deze in acht.

Wijzigingen voorbehouden.

Dansk

Sikkerhedsinstrukser

Pas på! Læs efterfølgende instrukser omhyggeligt. Gør dig fortrolig med haveværktøjets betjeningsanordninger og korrekte anvendelse. Opbevar betjeningsvejledningen til senere brug.

Forklaring af symboler på haveværktøjet

Generel sikkerhedsadvarsel.

Sikr, at haveværktøjet hverken blokerer eller spærrer for udgange.



Advarsel: Læs brugsanvisningen igennem, før haveværktøjet tages i brug.



Advarsel: Betjen slukkeanordningen, før du arbejder med haveværktøjet eller løfter haveværktøjet.



Vær forsigtig: Berør ikke de roterende knive. Knivene er skarpe. Pas på tærne og fingrene - de kan blive skåret af.



Vent til alle haveværktøjets dele er standset helt, før de berøres. Knivene fortsætter med at rotere, efter at der er blevet slukket for haveværktøjet. En roterende kniv kan forårsage kvæstelser.



Pas på udkastede eller flyvende genstande, der kan kvæste tilskuere.



Advarsel: Hold god afstand til haveværktøjet, når det arbejder.



Kør ikke oven på haveværktøjet.



Ladeaggregatet er udstyret med en sikkerheds-transformator.

Betjening

- ▶ **Fjern altid strømkredsafbryderen, før der arbejdes på haveværktøjet (f.eks. vedligeholdelse, værktøjsskift osv.) og før det transporteres og stilles til opbevaring.**
- ▶ Lad aldrig børn eller personer, der ikke har gennemlæst disse instruktioner, anvende haveværktøjet. Nationale forskrifter kan bestemme alderen på den person, som må betjene haveværktøjet.
- ▶ Dette haveværktøj er ikke egnet til at blive brugt af personer (inkl. børn) med begrænsede fysiske, sensoriske eller psykiske evner eller manglende erfaring og/eller manglende viden, medmindre de overvåges af en sikkerhedsansvarlig person eller modtager instruktioner fra denne person om, hvordan haveværktøjet skal håndteres. Bør skal overvåges for at sikre, at de ikke leger med haveværktøjet.
- ▶ Brugeren er ansvarlig for ulykker og skader, der sker på andre mennesker eller deres ejendom.
- ▶ Betjen straks den røde stop-taste, hvis farer opstår, mens der arbejdes med haveværktøjet.
- ▶ Sikr den korrekte installation af begrænsningstråden ihtl. brugsanvisningen.
- ▶ Kontrollér begrænsningstråden. Den skal være spændt i hele længden og fastgjort i jorden med pløkkerne uden løse trådsløjfer.
- ▶ Kontrollér regelmæssigt området, hvor haveværktøjet bruges og fjern alle sten, stokke, træde og andre fremmede genstande.
- ▶ Der må ikke køres hen over spændingsførende strømforsyningskabler.
- ▶ Kontrollér haveværktøjet regelmæssigt for at være sikker på, at knive, knivskruer og skæreanordningen hverken er slidte eller beskadigede. Erstat slidte knive og knivskruer i hele sættet for at undgå ubalance.
- ▶ Brug aldrig haveværktøjet med beskadigede beskyttelsesafdækninger eller uden sikkerhedsudstyr.
- ▶ Anbring ikke hænder eller fødder i nærheden af eller under roterende dele.
- ▶ Løft eller bær aldrig haveværktøjet, når motoren kører.

92 | Dansk

- ▶ Lad ikke haveværktøjet arbejde uden opsyn, hvis du ved, at husdyr, børn eller personer opholder sig i umiddelbar nærhed.
- ▶ Tænd for haveværktøjet som beskrevet i brugsanvisningen og stå i sikker afstand til roterende dele.
- ▶ Brug ikke haveværktøjet samtidigt med, at en sprinkler går. Indtast en tidsplan for at sikre, at de to systemer ikke arbejder på samme tid.
- ▶ **Udør ikke ændringer på haveværktøjet.** Ikke tilladte ændringer kan forringe dit haveværktøjs sikkerhed og føre til mere støj og større vibrationer.

Strømkredsafbryder løsnes:

- inden man fjerner en blokering,
- før du kontrollerer, rengør eller arbejder på haveværktøjet,
- hvis haveværktøjet vibrerer usædvanligt (stop haveværktøjet og kontrollér det med det samme),
- efter sammenstød med en fremmed genstand. Kontrollér haveværktøjet for skader og kontakt Bosch serviceforhandler vedr. nødvendige reparationer.

Vedligeholdelse og opbevaring

- ▶ **Brug altid havehandsker, hvis du håndterer eller arbejder i nærheden af skarpe knive.**
- ▶ **Fjern strømkredsafbryderen, før der arbejdes på haveværktøjet.**
- ▶ **Træk altid stikket ud af stikdåsen, før der arbejdes på ladestationen eller på strømforsyningsapparatet.**

Rengør haveværktøjet grundigt udvendigt med en blød børste og en klud. Brug hverken vand, opløsningsmidler eller polermidler. Fjern al græs og aflejringer, især fra ventilationsåbningerne.

Drej haveværktøjet, så undersiden vender opad og rengør knivområdet med regelmæssige mellemrum. Brug en fast børste eller en skraber til at fjerne fastsiddende græs. (se Fig. A)

Knivene kan vendes. (se Fig. B)

- ▶ Kontrollér, at alle møtrikker, bolte og skruer sidder rigtigt, så haveværktøjets arbejdstilstand er sikret.
- ▶ Inspicér haveværktøjet regelmæssigt og erstat slidte og beskadigede dele for sin egen sikkerheds skyld.
- ▶ Sørg for, at der kun bruges originale reservedele fra Bosch.
- ▶ Erstat knive og skruer i hele sættet efter behov.

Opbevaring

- ▶ **Fjern strømkredsafbryderen, før haveværktøjet stilles til opbevaring.**

Opbevar haveværktøjet og ladestationen om vinteren et sikkert, tørt sted, uden for børns rækkevidde.

Stil ikke genstande oven på haveværktøjet eller ladestationen.

SD-kort

Haveværktøjet er udstyret med en SD-kort-grænseflade, der gør det muligt for Bosch kundeservice at gennemføre software-diagnoser.

Farer forbundet med akkuen

- ▶ Opladning må kun gennemføres i ladestationen, der er godkendt af Bosch.
- ▶ Undgå kontakt med haveværktøjet, hvis væske skulle strømme ud af akkuen i et usædvanligt tilfælde. Hvis du kommer i kontakt med denne væske, bedes du søge lægehjælp.
- ▶ Hvis akkuen beskadiges, kan væske strømme ud og nærliggende dele befugtes. Kontrollér ramte dele og kontakt Bosch kundeservice.
- ▶ **Åbn ikke haveværktøjet og den indvendigt liggende akku.** Fare for kortslutning og elektrisk stød.
- ▶ **Beskyt haveværktøjet mod brand.** Fare for eksplosion.
- ▶ **Beskadiges haveværktøjet eller bruges det forkert, kan damp sive ud af akkuen. Tilfør frisk luft og søg læge, hvis du føler dig utilpas.** Dampene kan irritere luftvejene.
- ▶ Opbevar kun haveværktøjet i et temperaturområde mellem 5 °C og 45 °C. Opbevar ikke haveværktøjet i bilen f.eks. om sommeren.

Sikkerhedsinstrukser til ladeaggregat og strømforsyningsenhed

- ▶ **Opladningen må kun ske via den originale ladestation fra Bosch.** Ellers er der fare for eksplosion og brand.
- ▶ **Kontrollér ladestation, strømforsyningsenhed, kabler og stik med regelmæssige mellemrum. Anvend hverken ladestationen eller strømforsyningsenheden, hvis den er beskadiget. Forsøg ikke at åbne ladestationen eller strømforsyningsenheden og sørg for, at den kun repareres af kvalificerede fagfolk, og at der kun benyttes originale reservedele.** Beskadigelser på ladestation, strømforsyningsenhed, kabler eller stik øger risikoen for elektrisk stød.
- ▶ **Anvend ikke ladestationen og strømforsyningsenheden på let brændbar undergrund (f.eks. papir, tekstiler osv.) eller i brændbare omgivelser.** Ladestationen og strømforsyningsenheden bliver varme under opladningen – brandfare.
- ▶ **Sørg for, at børn er under opsyn.** Dermed sikres det, at børn ikke leger med ladestationen, strømforsyningsenheden eller haveværktøjet.
- ▶ **Børn og personer, der på grund af deres fysiske, sensoriske eller psykiske evner eller uerfarenhed eller ukendskab ikke er i stand til at betjene ladestationen eller strømforsyningsenheden sikkert, må ikke bruge ladestationen og strømforsyningsenheden uden tilsyn eller instruktion fra en ansvarlig person.** Ellers er der fare for fejlbetjening og kvæstelser.
- ▶ Strømkildens spænding skal stemme overens med oplysningerne på strømforsyningsenheden.
- ▶ Strømforsyningsenheden skal helst tilsluttes til en stikdåse, der er sikret via en FI-beskyttelseskontakt (RCD) med en fejlstrøm på maks 30 mA. Kontrollér med regelmæssige mellemrum, at FI-beskyttelseskontakten (RCD) fungerer som den skal.

- ▶ Tilslutningsledningen skal kontrolleres for beskadigelser med regelmæssige mellemrum og må kun benyttes, når den er i fejlfri tilstand.
- ▶ Hvis det er nødvendigt at erstatte tilslutningsledningen, skal dette arbejde udføres af producenten, et af producenten autoriseret servicecenter eller en kvalificeret person for at undgå farer.
- ▶ Vær under udskiftningen af kablerne til ladestation og strømforsyningsenhed opmærksom på, at disse er tilladt at Bosch.
- ▶ Tag aldrig fat omkring netstikket med våde hænder.
- ▶ Kør ikke hen over tilslutningsledningen, mas den ikke og træk ikke i den, da den derved kan blive beskadiget. Beskyt kablet mod varme, olie og skarpe kanter.





Strømforsyningsenheden/ladestationen er for din egen sikkerheds skyld beskyttelsesisoleret og har ikke brug for nogen jordforbindelse. Driftsspændingen er 230 V AC, 50 Hz (for ikke-EU-lande 220 V, 240 V afhængigt af modellen). Nærmere oplysninger fås ved henvendelse til din nærmeste autoriserede Bosch forhandler.

Hvis du er i tvivl: Kontakt en uddannet elektriker eller henvend dig til det nærmeste Bosch serviceværksted.

Tilslutningsledningen skal kontrolleres for synlig beskadigelse og ældning med regelmæssige mellemrum og må kun bruges, hvis den er i korrekt tilstand.

Symboler

De efterfølgende symboler er af betydning for at kunne læse og forstå brugsanvisningen. Læg mærke til symbolerne og overhold deres betydning. En rigtig forståelse af symbolerne er med til at sikre en god og sikker brug af haveværktøjet.

Symbol	Betydning
	Brug beskyttelseshandsker
	Tilladt handling
	Forbudt handling
	Tilbehør/reservedele

Beregnet anvendelse

Haveværktøjet er beregnet til græsslåning i private haver.

Tekniske data

Automatisk plæneklipper		Indego
Typenummer		3 600 HA2 ...
Snitbredde	cm	26
Slåhøjde	mm	20 – 60
Skråning vinkel (maks.)	°	20
Arbejdsfladens størrelse		
– maksimal	m ²	1000
– pr. akku-ladning indtil*	m ²	200
Vægt	kg	11,1
Tæthedegrad		IPX1
Serienummer	se typeskilt på haveværktøjet	
Akku		Li-Ion
Nominal spænding	V=	32,4
Kapacitet	Ah	3,0
Antal akkuceller		18
Brugstid, gennemsnitlig indtil*	min	50
Akku-ladetid (maks.)	min	50
Begrænsningstråd		
Begrænsningstråd		
– installeret længde, mindst	m	20
– installeret længde, maks.	m	450
Ladestation		
Indgangsspænding	V	42
Energiforbrug	W	150
Ladestrøm	A	2,0
Tilladt temperaturområde for opladning	°C	5 – 45
Vægt	kg	2,0
Tæthedegrad		IPX1
*afhængigt af slåhøjde, græsforhold og fugtighed		
**beskyttet mod stænk vand fra alle sider		
Angivelserne gælder for en nominal spænding [U] på 230 V. Disse angivelser kan variere ved afvigende spændinger og i landespecifikke udførelser.		
Læg mærke til typenummeret på typeskiltet til dit haveværktøj. Handlingsbetegnelserne for de enkelte haveværktøjer kan variere.		

94 | Dansk

Automatisk plæneklipper		Indego
Strømforsyningsenhed		
Indgangsspænding (vekselspænding)	V	220 – 240
Beskyttelsesklasse		□/II
Frekvens	Hz	50/60
Udgangsspænding (jævnspænding)	V	42
Tæthedsgrad		IP44**
Vægt	kg	2,0
*afhængigt af slåhøjde, græsforhold og fugtighed		
**beskyttet mod stænkvand fra alle sider		
Angivelserne gælder for en nominal spænding [U] på 230 V. Disse angivelser kan variere ved afvigende spændinger og i landespecifikke udførelser.		
Læg mærke til typenummeret på typeskiltet til dit haveværktøj. Handlsbetegnelserne for de enkelte haveværktøjer kan variere.		

Støj-/vibrationsinformation

Måleværdier for støj er beregnet iht. EN 60335.

Maskinens A-vægtede støjniveau er typisk:

Lydtryksniveau 64 dB(A); lydeffektniveau 72 dB(A). Usikkerhed K = 2,74 dB.

Overensstemmelseserklæring

Vi erklærer under almindeligt ansvar, at det produkt, der er beskrevet under „Tekniske data“, er i overensstemmelse med følgende standarder eller normative dokumenter: EN 60335 (akku-apparat) og EN 60335 (akku-ladeaggregater) iht. bestemmelserne i retningslinjerne 2011/65/EU, 2006/95/EF, 2004/108/EF, 2006/42/EF, 2000/14/EF.

2000/14/EF: Garanteret lydeffektniveau 75 dB(A). Procedurer for overensstemmelsesvurdering iht. bilag VI.

Produktkategori: 32

Bemyndiget kontrolorgan:

SRL, Sudbury, England, Nr. 1088

Teknisk dossier (2006/42/EF, 2000/14/EF) ved:

Bosch Lawn and Garden Ltd., PT-LG/ENS, Stowmarket, Suffolk IP14 1EY, England

Dr. Egbert Schneider
Senior Vice President
Engineering

Helmut Heinzlmann
Head of Product Certification
PT/ETM9

ppa. Schneider *i.V. Heinzlmann*

Robert Bosch GmbH, Power Tools Division
D-70745 Leinfelden-Echterdingen
12.10.2012

Forklaring af illustrationerne til installationen (se side 3 – 11)

Handlingsmål	Fig.
Leveringsomfang/haveværktøj pakkes ud	1
Positionering af ladestation	2 – 3
Begrænsningstråd føres gennem bundplade	4
Første ende af begrænsningstråd tilsluttes	5
Ladestation fastgøres på jorden	6
Begrænsningstråd trækkes	7
Anden ende af begrænsningstråd tilsluttes	8
Beskyttelsesskærm sættes på ladestation	9
Strømforsyningsenhed tilsluttes	10
Ladestation signaliserer netspænding EIN (ON)	11
Strømkredsaftbryder anvendes	12
Haveværktøj stilles ind i ladestation til opladning	13
„Velkommen“-skærm, se tekst i brugsanvisning	14
Haveværktøj løftes og bæres	15
Slåhøjde indstilles	16
Rengøring	A
Vedligeholdelse	B

Forbered plænen

Fjern sten, løse træstykker, tråde, spændingsførende strømforsyningskabler og andre fremmede genstande fra plænen, der skal slås.

Sikr, at det plænestykke, der skal slås, er jævnt, og at haveværktøjet ikke udsættes for mærkbare forhindringer som f.eks. fordybninger, riller og stejle skrænter 20°.

Slå den største del af plænen med en almindelig plæneklipper i en højde på maks. 40 mm og området over begrænsningstråden i en højde på maks. 20 mm.

Installation

En video om installationen af Indego findes under www.bosch-indego.com eller brug efterfølgende QR-kode.



Vælg en position til ladestationen; i vandret position og ikke i direkte solstråler.

Sikr, at ladestationen står ved siden af det stykke græs, der skal slås, med et 2 m langt, lige spor foran og bagved. Det er vigtigt, at ladekontakterne peger til venstre, når blikket rettes mod det stykke græs, der skal slås (se Fig. 2).

Henvisning: Står ladestationen på en sådan måde, at ladekontakterne peger hen mod den græsflade, der skal slås, eller til højre, forlader Indego ikke ladestationen.

Træk begrænsningstråden gennem det forreste hul i grundpladen, før denne lige gennem kabelkanalen og det bageste hul. Fastgør begrænsningstråden i en linje med hullet vha. en pløk. Fjern forsigtigt isoleringen og tilslut begrænsningstråden på den højre tilslutningsklemme (Rødt). (se Fig. 4 – 5)

Fastgør ladestationen på jorden med de 4 medleverede pløkker. (se Fig. 6)

Træk begrænsningstråden til venstre og tæt nede ved jorden. Overhold den mindste afstand til plænekanter, trin, vægge, damme osv. Brug afstandsskalonen. (se Fig. 7)

Begrænsningstråden trækkes til højre omkring træer, damme, blomsterbede osv. inden for plænen område. Ledningerne fra og til disse zoner skal berøre hinanden, men de må ikke krydse hinanden. (se Fig. 7)

Fastgør begrænsningstråden med den første pløk ved siden af ladestationen, spænd den og anbring de øvrige pløkker i en afstand på ca. 50 cm. (se Fig. 8)

Afslut runden og før begrænsningstråden hen til bagsiden på ladestationen på en sådan måde, at den befinder sig i en linje med hullet og pløkken. Fastgør også den anden ende af begrænsningstråden med pløkken. Kontrollér, at hullet, de to trånder og pløkken danner en linje. Afkort begrænsningstråden, fjern isoleringen forsigtigt og tilslut begrænsningstråden på den venstre tilslutningsklemme (Sort). (se Fig. 8)

Sæt beskyttelseskappen fast på ladestationen. (se Fig. 9)

Bemærk: Begrænsningstråden kan forlænges til en længde på maks. 450 m.

Bemærk: Hold afstand til begrænsningstråden, hvis du vil lufte eller rive plænen.

Installer strømforsyningsenheden et kølige, tørre omgivelser. Forbind denne med ladestationen og en stikdåse, der befinder sig inde i bygningen. (se Fig. 10)

Kontrollér visningen på ladestationen (se Fig. 11):

- Visningen lyser **konstant grøn**, når strømforsyningsenhedens udgangsspænding er til stede, og begrænsningstråden ikke er afbrudt.
- Visningen **blinker grøn**, hvis begrænsningstråden er afbrudt, for lang eller for kort.
- Visningen **lyser ikke**, hvis strømforsyningsenhedens udgangsspænding mangler.

Første programmering

Stik strømkredsaafbryderen ind i haveværktøjet og stil dette i ladestationen til opladning. (se Fig. 12 – 14)

„Velkommen“-skærmen med følgende symboler fremkommer:

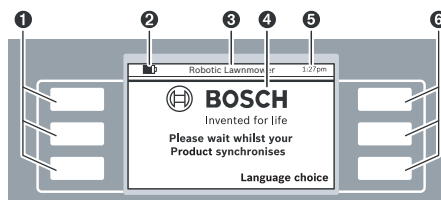

Symbol Betydning

Symbol	Betydning
1	Venstre multifunktionstaster
2	Akku-ladetilstand
3	Titel på menu/undermenu
4	Display med skærm-dialoger
5	Tidsangivelse
6	Højre multifunktionstaster

Tasterne har forskellige funktioner. Den enkelte betydning afhænger af den fremhævede menu og forklares i displayet.

Med tasterne ved siden af pilsymbolerne (markør) ▲ eller ▼ kan du navigere op og ned gennem menuoptionerne. Med tasterne ved siden af pilsymbolerne (markør) ► eller ◀ kan du navigere til højre og venstre i menuoptionerne.

Displayet skifter til den næste skærmdialog, så snart en option er blevet valgt og bekræftet.

Installation

Tryk først på tasten ved siden af „Language Choice“ (sprogvalg). Skærmdialogen „Valg af sprog“ fremkommer med følgende indhold.



Vælg et sprog og bekræft med „Gem“.

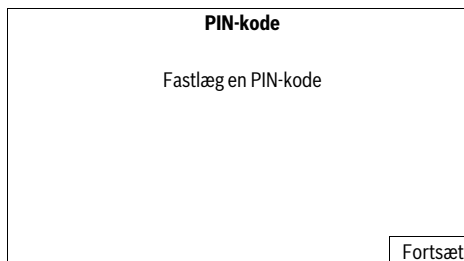

Tryk på „Fortsæt“ for at indtaste din personlige PIN-kode.

96 | Dansk

PIN-kode

▶ Indtast ny PIN: ▲

◀ ---- ▼

Tilba. Enter

Vælg indtastningspositionen med højre-/venstre-markøren, indstil cifrene med op-/ned-markøren og bekræft med „**Enter**“ eller vælg „**Tilba.**“ for at vende tilbage til den foregående „**PIN-kode**“.

Bemærk: Sørg for, at uvedkommende ikke kan få fat i PIN-koden.

Skulle du have tabt din personlige PIN-kode, skal du aflevere Indego samt ladestation til et Bosch servicecenter, som oplåser den. Kontakt din forhandler eller Bosch kundeservice (se „Kundeservice og brugerrådgivning“).

Dato & tid

▶ hh:mm ▲

◀ dd/mm ▼

Format: 12 h

Tilba. Gem

Indstil klokkeslættet „hh:mm“, datoen „dd/mm“ og klokkeslættet format „Format: 12 h“. Vælg indtastningspositionen med højre-/venstre-markøren, indstil cifrene med op-/ned-markøren og bekræft med „**Gem**“ eller vælg „**Tilba.**“ for at vende tilbage til den foregående „**PIN-kode**“.

Installation

Tryk på **Følg tråd** for at afslutte installation

Tilba. Følg tråd

Tryk på „**Følg tråd**“ for at afslutte målingen af græsplænen. (Vælg „**Tilba.**“ for at vende tilbage til „Dato & tid“-skærmen.)

Installation

Træd tilbage

Indego starter om kort tid og følger tråd.

Efterfølgende skærmdialog viser, hvordan plæneklipperen kører på den første del af begrænsningstråden:

Græsslåmaskine-status

Have kortlægges...

Tilba.

Knivene roterer ikke, når haveværktøjet kører hen over begrænsningstråden første gang.

Kortlægning afsluttet

Er dette **basisstationens** bagside eller en **forhindring**? Fjern en forhindring, hvis en sådan findes. Indego fortsætter kortlægning

Forhindring Basisstation

Målingen er afsluttet, når haveværktøjet har nået ladestationens bagside.

Tryk på „**Forhindring**“, hvis haveværktøjet ikke har nået ladestationens bagside. Følg informationerne på displayet for at afslutte installationen.

Tryk på „**Basisstation**“, hvis haveværktøjet har nået ladestationens bagside.

Kortlægning afsluttet

Kortlægning afsluttet.
Græsslåmaskine kører tilbage til basisstation. Vent venligst.

Tilba.

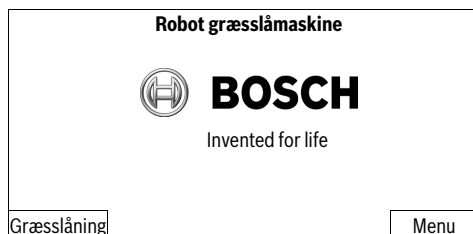

Efter installationen kan du enten trykke på „**Græsslåning**“ for at starte græsslåningen med det samme eller indrette en tidsplan under „**Menu > Tidsplan udvalg**“.

Yderligere informationer om haveværktøjets adfærd under græsslåningen findes i afsnit „Græsslåning“.

Egne indstillinger

Indret tidsplaner og indstillinger for haveværktøjet, så de passer til dine behov. Alle menupunkter findes i afsnit „Programtabel“.

Indtastning af en „**Tidsplan**“ er forklaret detaljeret. De yderligere menupunkter er selvforklarende.

Tidsplan

Under „**Menu > Tidsplan udvalg**“ kan 5 tidsplaner hentes frem.

„**MANUEL**“ bør anvendes, hvis haveværktøjet kun skal arbejde på den aktuelle tid.

Hver enkelt „**TIDSPLAN**“-modus kan indrettes, så den passer til dine behov.

Eksempel:

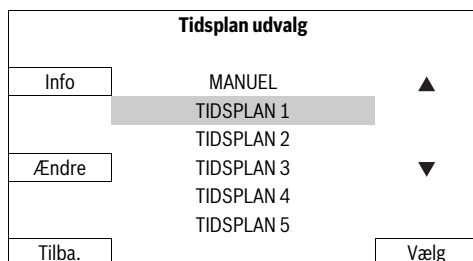

Vælg en „**TIDSPLAN**“ med op-/ned-markøren f.eks. „**TIDSPLAN 1**“ og tryk på „**Ændre**“.



Vælg den ønskede plæneklippedag med op-/ned-markøren f.eks. „**Mandag**“ og tryk på „**Ændre**“.

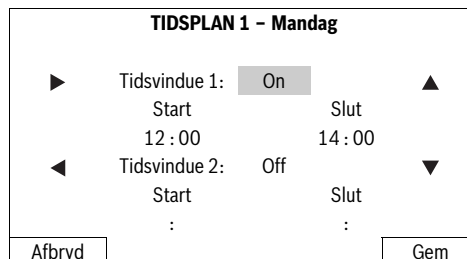

Indstil tidsvinduet for „**Start**“ og „**Slut**“ for den automatiske plæneklipping. Hvis der kræves en hviletid f.eks. til middag, skal du indrette to tidsvinduer. Til hver dag kan du tænde og slukke for både et tidsvindue og begge tidsvinduer.

Haveværktøjet arbejder i et tidsvindue, til akkuen skal oplades. Er plænen slået, før tidsvinduet er udløbet, vender haveværktøjet tilbage til ladestationen.

Vælg tidsvindue 1 med højre-/venstre-markøren og „**On**“ eller „**Off**“ med op-/ned-markøren. Vælg „**Start**“ med højre-/venstre-markøren og indstil starttiden med op-/ned-markøren. Vælg „**Slut**“ og indstil tidspunktet for afslutningen på samme måde. Indret start og slut for tidsvindue 2 på samme måde, hvis det skulle være nødvendigt. Tryk på „**Gem**“ for at bekræfte det indtastede.

Skal haveværktøjet ikke arbejde en dag (f.eks. mandag), stilles begge tidsvinduer på „**Off**“ med op-/ned-markøren.

De programmerede tidsvinduer illustreres i en oversigtsplan.

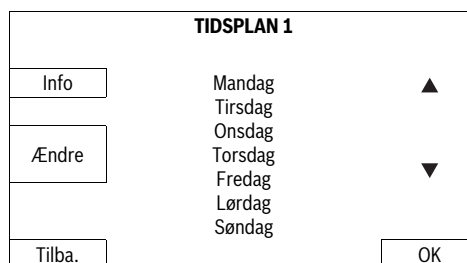

Indstil alle ekstra nødvendige slådage og bekræft din personlige „**TIDSPLAN 1**“ med „**OK**“.

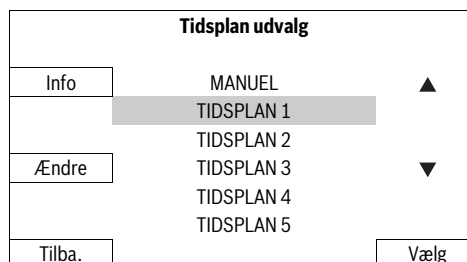

Et hak fremkommer ved siden af den gemte tidsplan.

Haveværktøjet går i gang med at slå plænen, så snart dagen og starttiden for tidsvindue 1 er nået.

98 | Dansk

Bemærk: Indstil forskellige tidsplaner, så de passer til de sæsonmæssige vækstbetingelser om foråret, sommeren og efteråret. Hold øje med græssets vækst og tilpas evt. din tidsplan.

Bemærk: Knivsystemet i Indego er beregnet til at klippe kort græs (3–5 mm). De klippede græs kan blive liggende på græsplænen og bruges som gødning.

Græsslåning

- ▶ **Sørg for, at børn ikke kører med oven på haveværktøjet.**
- ▶ **Tryk på den manuelle stop-taste, før du løfter bæregrebet på haveværktøjet.**

Fastlæg en tidsplan med hyppige gentagelser. Derved opnår du gode slåresultater, akkuladningen varer i længere tid og du undgår slået græs på plænen.

Når græsslåningen er startet:

- arbejder haveværktøjet i modus „MANUEL“, til græsplænen er slået, der er trykket på stop-tasten eller akkuen skal lades.
- arbejder haveværktøjet uafbrudt i et tidsvindue i den programmerede modus „Tidsplan“. Det afbryder kun græsslåningen, hvis det skal lades. Skal græsslåningen afbrydes, før et tidsvindue er afsluttet, trykkes på den manuelle stop-taste. Er plænen slået, før tidsvinduet er udløbet, vender haveværktøjet tilbage til ladestationen.

Haveværktøjet har følgende sensorer:

- **Løftesensoren** aktiveres og slukker for drev og knive, så snart haveværktøjet løftes.

- **Overslagsensoren** registrerer, når haveværktøjets underside vender opad, hvorefter drev og knive slukkes.
- **Blokeringsensoren** registrerer, hvis en forhindring berøres i haveværktøjets sporbredde, hvorefter der gennemføres et retningsskift.
- **Hældningssensoren** aktiveres, hvis haveværktøjet når en vinkel på 45°.

Aktiveres en af sensorerne (f.eks. løftesensor), fremkommer en melding i displayet: „Haveværktøjet er blevet løftet. Indtast venligst PIN-koden for at fortsætte.“. Displayet springer til hviletilstand, hvis der ikke indtastes noget i løbet af 3 minutter. Displayet aktiveres igen ved at trykke på en vilkårlig taste.

Befinder haveværktøjet sig i hviletilstand, trykkes på en vilkårlig taste for at hente PIN-indtastnings-skærmen frem og PIN-koden indtastes.

Lad akkuen

Akkuen er udstyret med en temperaturovervågning, som kun tillader ladning i et temperaturområde mellem 5 °C og 45 °C.

Li-ion-akkuen er delvist opladet ved leveringen. For at nå op på den fulde akkukapacitet skal haveværktøjet oplades helt i ladestationen, før det bruges første gang.

Li-ion-akkuen kan oplades til enhver tid, uden at levetiden forkortes. En afbrydelse af opladningen beskadiger ikke akkuen.

Er akkuen ved at blive tom eller afladet, slukkes haveværktøjet med en beskyttelseskontakt. Knivene bevæger sig ikke mere.

Programtabel

De følgende tabeller forklarer de forskellige menupunkter.

Indstillinger		Forklaring	
Slåindstillinger	Slå kant	Aldrig	Haveværktøjet gennemfører aldrig et kantsnit.
		Hver 4. gang	Haveværktøjet gennemfører et kantsnit ved hver 4. slåning.
		Hver 2. gang	Haveværktøjet gennemfører et kantsnit ved hver 2. slåning.
	Slåspor-overdækning		Indstilling af afstand mellem slåspor
	Signal ID		Skift til en anden frekvenskanal, hvis der er en signalfejl.
	Slet kort		Haveværktøjet registrerer græsplænen igen. Bemærk: Maskinen bør ikke stå i ladestationen.

Indstillinger		Forklaring	
Sikkerhedsoptioner	Ændr PIN	Det er nødvendigt at indtaste PIN-koden for at genaktivere efter auto-lås og sikkerhedsfrakobling. Skal PIN-koden ændres, skal man først indtaste den gamle PIN-kode.	
	Autolås	On	Tasterne spærres automatisk, hvis der ikke trykkes på nogen tase i løbet af 3 minutter. Det anbefales at bruge denne indstilling af sikkerhedstekniske grunde og for at beskytte mod tyveri.
		Off	Tasterne er altid klar til indtastning.
Valg af sprog		Ændring af det viste sprog.	
Systemoptioner	Indstil tastelyd	Taste-lydstyrke ændres.	
	Indstil display	Lysstyrke display	Display-lysstyrke indstilles lysere eller mørkere.
	Info		Information om softwareversion, serienummer og sidste service.
	Fabriksindstilling		Stilles haveværktøjet tilbage på fabriksindstillingen, slettes alle personlige indstillinger. Tilbagestillingen til fabriksindstillingen kræver en ny installation.
Indstil tid & dato		Tid og dato indstilles.	
Tidsplan udvalg		Forklaring	
MANUEL	Info	Hjælp-information til anvendelse af MANUEL.	
	Vælg	Vælg denne funktion, hvis der ikke skal bruges nogen tidsplan.	
TIDSPPLAN 1 – 5	Ændre	Rediger mandag	Programmering af op til 5 automatiske tidsplaner, hvor individuelle slådage og tidsvinduer indstilles.
		Rediger tirsdag	
		Rediger onsdag	
		Rediger torsdag	
		Rediger fredag	
		Rediger lørdag	
	Rediger søndag		
Vælg	Aktiverer en af 5 individuelle tidsplaner.		
Tidsplan info		Forklaring	
Tidsplan info		Oversigt over de programmerede slådage.	
Tilba.		Tilbage til hovedmenuen.	
Tidsplan udvalg		Undermenu „Tidsplan udvalg“ hentes frem.	
Spær taster		Forklaring	
Spær taster		Tasterne er låst med det samme, uafhængigt af auto-lås.	
Frigiv taster		Tasterne oplåses ved at indtaste PIN-koden.	

100 | Dansk

Fejlsøgning



Symptom	Mulig årsag	Afhjælpning
Haveværktøj kører ikke	Tilstopning mulig	Kontrollér haveværktøjet og frigør det evt. for græs (brug altid havehandsker)
	Akkuen er ikke helt opladet	Stil haveværktøjet ind i ladestationen til opladning
	Græs for langt	Indstil en større slåhøjde
	Akkuen er for kold/varm	Opvarm/afkøl akkuen
	Strømkredsaafbryderen er ikke blevet sat rigtigt i/fuldstændigt i	Sæt den rigtigt i
Motoren starter og stopper herefter igen	Akkuen er ikke helt opladet	Stil haveværktøjet ind i ladestationen til opladning
	Strømkredsaafbryderen er ikke blevet sat rigtigt i/fuldstændigt i	Sæt den rigtigt i
	Akkuen er for kold/varm	Opvarm/afkøl akkuen Indstil en større slåhøjde
Haveværktøj kører i intervaller	Intern fejl er mulig	Kontakt et autoriseret Bosch serviceværksted
Haveværktøj klipper ikke jævnt	Slåhøjden er for lav	Indstil en større slåhøjde
	Knive er sløve	Kniv skiftes
	Tilstopning mulig	Kontrollér haveværktøjet og frigør det evt. for græs (brug altid havehandsker)
Del af plæne er ikke slået	Tidsvindue er for lille til plænenes størrelse	Øg tidsvinduet
	Akkuens levetid	Kontakt et autoriseret Bosch serviceværksted
	Afstand mellem forhindringer, der er indhegnet med begrænsningstråd, er mindre end 1 m	Afstand mellem begrænsningstråde øges Henvisning: Forhindringer med en højde på mere end 6 cm skal ikke indhegnes med tråd
	Ujævn græstilstand	I menuen Slåindstillinger øges/forringes slåspor-overdækningen
For stor vibration/støj	Knivmøtrikken/-skruen er løs	Spænd knivmøtrikken/-skruen
	Knivene er beskadigede	Kniv skiftes
Opladning er ikke mulig	Ladecontakter er korroderede	Rengør ladecontakterne
	Intern fejl er mulig	Kontakt et autoriseret Bosch serviceværksted
Haveværktøj kan ikke køre ind i ladestationen	Begrænsningstråden er ikke indstillet rigtigt	Kontrollér og indstil begrænsningstråden
Visningen på ladestationen lyser ikke	Strømforsyningsapparatets stik er ikke sat (rigtigt) i stikdåsen	Sæt netstikket (helt) ind i stikdåsen
	Stikdåse eller netkabel er evt. defekt	Få netspænding kontrolleret af en autoriseret elektriker
	Strømforsyningsenhed eller ladestation er defekte	Få strømforsyningsenhed eller ladestation kontrolleret af en Bosch kundeservice

Kundeservice og brugerrådgivning

www.bosch-garden.com

Det 10-cifrede typenummer på haveværktøjets typeskilt skal altid angives ved forespørgsler og bestilling af reservedele.

Desuden kræves softwareversionen til dit haveværktøj (se „Menu > Indstillinger > System-indstillinger > Info“).

Dansk

Bosch Service Center
Telegrafvej 3
2750 Ballerup
Tlf. Service Center: 44898855
Fax: 44898755
E-Mail: vaerktoej@dk.bosch.com

Transport

De indeholdte Li-Ion-akkuer overholder bestemmelserne om farligt gods. Akkuerne kan transporteres af brugeren på offentlig vej uden yderligere pålæg.

Ved forsendelse gennem tredjemand (f.eks.: lufttransport eller spedition) skal særlige krav vedr. emballage og mærkning overholdes. Her skal man kontakte en faregodsekspert, før forsendelsesstykket forberedes.

Bortskaffelse

Smid ikke haveværktøj, ladeaggregater og akkuer/batterier ud sammen med det almindelige husholdningsaffald!

Gælder kun i EU-lande:



Iht. det europæiske direktiv 2002/96/EF skal affald af elektrisk og elektronisk udstyr (WEEE) og iht. det europæiske direktiv 2006/66/EF skal defekte eller opbrugte akkuer/batterier indsamles separat og genbruges iht. gældende miljøforskrifter.

- **Integrerede akkuer må kun tages ud, når de skal bortskaffes.** Haveværktøjet kan blive ødelagt, hvis husets skal åbnes.
- **Integrerede akkuer må kun tages ud af en servicetekniker, når de skal bortskaffes.**

Akkuer/batterier:



Li-Ion:
Følg venligst henvisninger i afsnit „Transport“.

Ret til ændringer forbeholdes.

Svenska

Säkerhetsanvisningar

Obs! Läs noggrant igenom anvisningarna. Gör dig förtrogen med trädgårdsredskapets manöverorgan och dess korrekta användning. Förvara bruksanvisningen för senare behov.

Beskrivning av symbolerna på trädgårdsredskapet



Allmän varning för riskmoment.
Se till att trädgårdsredskapet inte blockerar eller spärrar utgångar.



Varning: Läs noggrant bruksanvisningen innan du använder trädgårdsredskapet.



Varning: Aktivera frånkopplingsanordningen innan du utför arbeten på trädgårdsredskapet eller lyfter upp det.



Se upp: Berör inte roterande knivar. Knivarna är vassa. Se till att tår eller fingrar inte skadas.



Vänta tills trädgårdsredskapets alla delar stannat fullständigt innan du berör dem. Knivarna roterar en stund efter det trädgårdsredskapet stängts av och detta kan leda till kroppsskada.



Se till att personer som står i närheten inte skadas av föremål som eventuellt slungas ut.



Varning: Håll ett betryggande avstånd från trädgårdsredskapet när det är igång.



Åka inte på trädgårdsredskapet.



Laddaren är försedd med en säkerhetstransformator.

Användning

- **Ta bort strömkretsbytare innan arbeten på trädgårdsredskapet utförs (t. ex. underhåll, verktygsbyte etc.) och likaså för transport och lagring.**
- Trädgårdsredskapet får aldrig användas av barn eller personer som inte är förtrogna med bruksanvisningarna. Nationella föreskrifter begränsar eventuellt tillåten ålder för användning.
- Trädgårdsredskapet får inte användas av person (inklusive barn) med begränsad fysisk, sensorisk eller psykisk förmåga och/eller som saknar den erfarenhet och kunskap som krävs för hantering. Undantag görs om personen över-

102 | Svenska

vakas av en ansvarig person som kan undervisa i trädgårdsredskapets användning.
Barn bör övervakas för att säkerställa att de inte leker med trädgårdsredskapet.

- ▶ Användaren eller ägaren ansvarar för olyckor och skador som drabbar andra människor eller deras egendom.
- ▶ Aktivera genast den röda stoppknappen om risker uppstår när trädgårdsredskapet används.
- ▶ Kontrollera att begränsningstråden är korrekt installerad enligt bruksanvisningen.
- ▶ Kontrollera begränsningstråden. Begränsningstråden måste spännas fast ordentligt med pinnar på marken och får inte ha lösa trådslingor.
- ▶ Kontrollera regelbundet området på vilket trädgårdsredskapet används och avlägsna alla stenar, käppar, trådar och andra främmande föremål.
- ▶ Kör inte över spänningsförande strömkablar.
- ▶ Kontrollera trädgårdsredskapet regelbundet att knivar, knivskruvar och skäranordningar inte är nedslitna eller skadade. Byt ut slitna knivar och knivskruvar som komplett sats för att undvika obalans.
- ▶ Trädgårdsredskapet får aldrig användas med skadad skyddskåpa eller utan säkerhetsutrustning.
- ▶ Håll händerna och fötterna på betryggande avstånd från roterande delar.
- ▶ Trädgårdsredskapet får aldrig lyftas upp eller bäras med motorn igång.
- ▶ Använd inte ett oöversiktligt trädgårdsredskap om du vet att husdjur, barn eller personer finns i närheten.
- ▶ Koppla på trädgårdsredskapet enligt bruksanvisningen och håll dig på betryggande avstånd från roterande komponenter.
- ▶ Trädgårdsredskapet får inte användas samtidigt med en vattenspridare. Mata in ett tidschema för att säkerställa att systemen inte används samtidigt.
- ▶ **Gör inga förändringar på trädgårdsredskapet.** Otillåtna förändringar kan menligt påverka trädgårdsredskapets säkerhet och leda till kraftigare buller och vibrationer.

Lossa strömkretsbyttaren:

- innan blockeringar åtgärdas,
- när kontroll, rengöring eller arbeten utförs på trädgårdsredskapet,
- om trädgårdsredskapet vibrerar ovanligt kraftigt (stoppa trädgårdsredskapet och kontrollera genast),
- efter en kollision med ett annat föremål. Kontrollera att trädgårdsredskapet inte skadats och kontakta Bosch kundtjänsten för eventuell reparation.

Service och lagring

- ▶ **Använd alltid trädgårdshandskar när åtgärder krävs i närheten av skarpa knivar.**
- ▶ **Ta bort strömkretsbyttaren innan åtgärder utförs på trädgårdsredskapet.**
- ▶ **Dra stickproppen ur vägguttaget innan arbeten utförs på laddstationen eller nätdonet.**

Rengör trädgårdsredskapet noggrant utvändigt med en mjuk borste och en trasa. Använd varken vatten, lösnings- eller polermedel. Avlägsna alla gräsrester och avlagringar, framför allt från ventilationsöppningarna.

Vänd trädgårdsredskapet upp och ned och rengör regelbundet knivområdet på undre sidan. Använd en kraftig borste eller en skrapa för borttagning av kvarstående gräsrester. (se bild A)

Knivarna kan vändas om. (se bild B)

- ▶ Granska att alla muttrar, bultar och skruvar sitter stadigt fast; detta garanterar att trädgårdsredskapets tillförlitlighet upprätthålls.
- ▶ Besiktiga trädgårdsredskapet regelbundet och byt för din säkerhet ut nedslitna och skadade komponenter.
- ▶ Se till att endast original Bosch reservdelar används.
- ▶ Byt vid behov ut knivar och skruvar som komplett sats.

Lagring

- ▶ **Ta bort strömkretsbyttaren innan trädgårdsredskapet lagras.**

Lagra trädgårdsredskapet och laddstationen under vintern på ett torrt och säkert ställe utom räckhåll för barn.

Ställ inte upp andra föremål på trädgårdsredskapet eller laddstationen.

SD-kort

Trädgårdsredskapet har ett SD-kortgränssnitt med vilket Bosch kundtjänsten kan utföra programdiagnoser.

Risker vid hantering av batterier

- ▶ Laddning får endast ske i laddstationer som Bosch godkänt.
- ▶ Undvik kontakt med trädgårdsredskapet om mot förmodan vätska rinner ur batteriet. Om du kommer i kontakt med denna vätska uppsök en läkare.
- ▶ Om batteriet skadas kan vätska rinna ut och väta komponenter kring batteriet. Kontrollera berörda komponenter och kontakta Bosch kundtjänsten.
- ▶ **Öppna inte trädgårdsredskapet och inte heller batteriet.** Risk finns för kortslutning och elstöt.
- ▶ **Skydda trädgårdsredskapet mot eld.** Explosionsrisk föreligger.
- ▶ **Vid skadat eller felanvänt trädgårdsredskap finns risk för att ångor avgår ur batteriet. Tillför friskluft och uppsök läkare vid åkommor.** Ångorna kan leda till irritation i andningsvägarna.
- ▶ Trädgårdsredskapet får endast lagras inom ett temperaturområde mellan 5 °C och 45 °C. Låt trädgårdsredskapet därför inte t. ex. på sommaren ligga kvar i bilen.

Säkerhetsanvisningar för laddstationen och nät-donet

- ▶ **Laddning får endast ske i en original Bosch laddstation.** I annat fall finns risk för explosion och brand.

► **Kontrollera regelbundet laddstationen, nätdonet, kabeln och stickkontakten. Skadade laddstationer eller nätdon får inte användas. Öppna inte laddstationen eller nätdonet på egen hand utan låt de endast repareras av kvalificerad fackman och med originalreservdelar.** Skadade laddstation, nätdon, kablar eller stickkontakter ökar risken för en elstöt.

► **Använd inte laddstationen och nätdonet på lättantändligt underlag (t. ex. papper, textilier mm) och inte heller i brännbar omgivning.** Till följd av den värme som uppstår vid laddning av laddstationen och nätdonet finns risk för brand.

► **Håll barn under uppsikt.** Se till att barnen inte leker med laddstationen, nätdonet eller trädgårdsredskapet.

► **Laddstationen och nätdonet får inte användas av barn eller personer med begränsad fysisk, sensorisk eller psykisk förmåga eller som saknar den erfarenhet och kunskap som krävs för säker hantering. Undantag görs om personen övervakas av en ansvarig person som även kan undervisa i laddstationens och nätdonets användning.** I annat fall finns risk för felhantering och personskada.

► Kontrollera att strömkällans spänning överensstämmer med uppgifterna på nätdonets typskylt.

► Nätdonet bör helst vara anslutet till ett vägguttag som säkrats med en FI-jordfelsbrytare (RCD) med en läckström på maximalt 30 mA. Kontrollera regelbundet jordfelsbrytarens (RCD) funktion.

► Anslutningsladdan måste regelbundet kontrolleras avseende skador och får endast användas i felfritt tillstånd.

► Om nätsladden måste bytas ut för att bibehålla verktygets säkerhet, ska byte ske hos tillverkaren, en auktoriserad serviceverkstad eller en för arbetet kvalificerad person.

► Kontrollera vid byte av kablar för laddstationen och nätdonet att donen är godkända av Bosch.

► Grip aldrig tag i stickproppen med våta händer.

► Anslutningsladdan får inte köras över, klämmas och inte heller dras i då den kan skadas. Skydda sladden mot hetta, olja och vassa kanter.





Nätdonet/laddstationen är skyddsisolerade och kräver därför ingen jordning. Driftspänningen är 230 V AC, 50 Hz (för icke EU-länder 220 V, 240 V alltefter utförande). För information kontakta auktoriserad Bosch kundservice.

I tveksamma fall hör med en utbildad elektriker eller närmaste Bosch servicestation.

Anslutningsladdan ska regelbundet kontrolleras med hänsyn till synlig skada och åldring och får endast användas i felfritt skick.

Symboler

Symbolerna nedan är viktiga för att kunna läsa och förstå bruksanvisningen. Lägga symbolerna och deras betydelse på minnet. Korrekt tolkning av symbolerna bidrar till bättre och säkrare användning av trädgårdsredskapet.

Symbol	Betydelse
	Bär skyddshandskar
	Tillåten hantering
	Förbjuden handling
	Tillbehör/reservdelar

Ändamålsenlig användning

Trädgårdsredskapet är avsett för gräsklippning i en hemträdgård.

Tekniska data

Automatisk gräsklippare		Indego
Produktnummer		3 600 HA2 ...
Snittbredd	cm	26
Snitthöjd	mm	20 – 60
Släntvinkel (max.)	°	20
Arbetsytans storlek		
– maximalt	m ²	1000
– per batteriladdning upp till*	m ²	200
Vikt	kg	11,1
Kapslingsklass		IPX1
Serienummer		se dataskylten på trädgårdsredskapet
Sekundärbatteri		Li-jon
Märkspänning	V=	32,4
Kapacitet	Ah	3,0
Antal battericeller		18
Drifttid, i genomsnitt upp till*	min	50
Batteriladdningstid (max.)	min	50

*i relation till snitthöjd, gräsförhållande och fuktighet

**skyddad mot stänkvatten från alla sidor

Uppgifterna gäller för en märkspänning på [U] 230 V. Vid avvikande spänning och för utföranden i vissa länder kan uppgifterna variera. Beakta produktnumret på trädgårdsredskapets typskylt. Handelsbeteckningarna för enskilda trädgårdsredskap kan variera.

104 | Svenska

Automatisk gräsklippare		Indego
Begränsningstråd		
Begränsningstråd		
- installerad längd, min.	m	20
- installerad längd, max.	m	450
Laddstation		
Inspänning	V	42
Energiförbrukning	W	150
Laddningsström	A	2,0
Tillåtet temperaturområde för laddning	°C	5 – 45
Vikt	kg	2,0
Kapslingsklass		IPX1
Nätton		
Ingångsspänning (växelspänning)	V	220 – 240
Skyddsklass		□/II
Frekvens	Hz	50/60
Utgångsspänning (likspänning)	V	42
Kapslingsklass		IP44**
Vikt	kg	2,0
*i relation till snitthöjd, gräsförhållande och fuktighet		
**skyddad mot stänkvatten från alla sidor		
Uppgifterna gäller för en märkspänning på [U] 230 V. Vid avvikande spänning och för utföranden i vissa länder kan uppgifterna variera.		
Beakta produktnumret på trädgårdsredskapets typskylt. Handelsbe-teckningarna för enskilda trädgårdsredskap kan variera.		

Buller-/vibrationsdata

Mätvärdena för ljudnivån har tagits fram enligt EN 60335.

Redskapets A-vägd ljudnivå uppnår i typiska fall: Ljudtrycksnivå 64 dB(A); ljudeffektnivå 72 dB(A). Onoggrannhet K = 2,74 dB.

Försäkran om överensstämmelse 

Vi försäkrar härmed under exklusivt ansvar att denna produkt som beskrivs i "Tekniska data" överensstämmer med följande normer och normativa dokument: EN 60335 (sladdlöst verktyg) och EN 60335 (batteriladdare) uppfyller bestämmelserna i direktiven 2011/65/EU, 2006/95/EG, 2004/108/EG, 2006/42/EG, 2000/14/EG, 2000/14/EG: Garanterad ljudeffektnivå 75 dB(A). Bedömningsmetod för överensstämmelse enligt bilaga VI.

Produktkategori: 32

Nämnd provningsanstalt:
SRL, Sudbury, England, Nr. 1088

Teknisk tillverkningsdokumentation (2006/42/EG, 2000/14/EG) fås från:
Bosch Lawn and Garden Ltd., PT-LG/ENS,
Stowmarket, Suffolk IP14 1EY, England

Dr. Egbert Schneider Helmut Heinzelmann
Senior Vice President Head of Product Certification
Engineering PT/ETM9

[Signature] i.V. *[Signature]*

Robert Bosch GmbH, Power Tools Division
D-70745 Leinfelden-Echterdingen
12.10.2012

Förklaring av bilderna för installationen (se sidorna 3 – 11)

Handlingsmål	Figur
Leveransomfång/packa upp trädgårdsredskapet	1
Placering av laddstation	2 – 3
För in begränsningstråden genom bottenplattan	4
Anslut begränsningstrådens ena ända	5
Fäst laddstationen på marken	6
Förlägg begränsningstråden	7
Anslut begränsningstrådens andra ända	8
Lägg skyddshuven på laddstationen	9
Anslut nättonet	10
Laddstationen signalerar nätspänning TILL	11
Sätt in strömkrets brytaren	12
Ställ trädgårdsredskapet för laddning i laddstationen	13
"Välkommen"-bildskärm, se texten i bruksanvisningen	14
Så här skall trädgårdsredskapet lyftas upp och bäras	15
Inställning av snitthöjd	16
Rengöring	A
Underhåll	B

Så här förbereds gräset

Ta bort stenar, lösa träbitar, trådar, under spänning stående nättonskablar och andra främmande föremål från det område som skall klippas.

Kontrollera att området som skall klippas är plant och att hinder för trädgårdsredskapet som t. ex. gropar, spår och branta släntar över 20° inte förekommer.

Klipp huvudgräsmattan med en konventionell gräsklippare till en höjd på max. 40 mm och området kring begränsningstråden till en höjd på max. 20 mm.

Installation

En video för installation av Indego finns att få på adressen www.bosch-indego.com eller använd följande QR-kod.



Välj för laddstationen ett ställe som är horisontellt plant och utan direkt solbestrålning.

Kontrollera att laddstationen står på sidan om gräsmattan som skall klippas och med ett 2 meters långt rakt spår framför och bakom gräsytan. Det är viktigt att laddkontaktarna ligger åt vänster utgående från den gräsmatta som klipps (se bilden 2).

Anvisning: När laddstationen står så att laddkontaktarna ligger mot gräsmattan som skall klippas eller pekar åt höger kan Indego köras bort från laddstationen.

Dra begränsningstråden genom främre hålet i bottenplattan och sedan rakt genom kabelkanalen och bakre hålet. Fäst begränsningstråden med en pinne i rak linje med hålet. Ta försiktigt bort isoleringen och anslut begränsningstråden till högra anslutningsklämman (Röd). (se bilderna 4 – 5)

Fäst laddstationen på marken med de 4 medföljande pinnarna. (se bilden 6)

Dra begränsningstråden moturs och tätt mot marken. Beakta minimiavståndet till gräskanter, trappsteg, väggar, dammar etc. Använd avståndsschablonen. (se bilden 7)

Kring träd, dammar, blomsterrabatter etc. inom gräsområdet måste begränsningstråden dras medurs. Ledningarna från och till dessa zoner kan beröra varandra, men får inte korsas varandra. (se bilden 7)

Fäst begränsningstråden med första pinnen bredvid laddstationen, spänn sedan tråden och lägg ut de övriga pinnarna på ett avstånd om ca 50 cm. (se bilden 7)

Komplettera rundan och dra begränsningstråden längs laddstationens baksida så att tråden ligger i linje med hålet och pinnen. Fäst också begränsningstrådens andra ända på pinnen. Kontrollera att hålet, de båda trådändorna och pinnen ligger i linje. Korta av begränsningstråden, ta försiktigt bort isoleringen och anslut begränsningstråden till vänstra anslutningsklämman (Svart). (se bilden 8)

Lägg upp skyddshuven på laddstationen. (se bilden 9)

Anvisning: Begränsningstråden kan förlängas till en längd på högst 450 m.

Anvisning: Håll dig på avstånd från begränsningstråden när du använder jordfräs eller krattar gräset.

Installera nätdonet i kylig och torr omgivning. Anslut nätdonet till en laddare och ett nätuttag inomhus. (se bilden 10)

Kontrollera indikeringen på laddstationen (se bilden 11):

- Indikatorn lyser **permanent grönt** när nätdonet har utgångsspänning och begränsningstråden inte är avbruten.
- Indikatorn **blinkar grönt** när begränsningstråden har avbrott, är för lång eller för kort.
- Indikatorn **lyser inte** när nätdonet saknar utgångsspänning.

Första programmeringen

Stick strömkrets brytaren i trädgårdsredskapet och ställ sedan trädgårdsredskapet för laddning i laddstationen. (se bilderna 12 – 14)

”Välkommen”-bildskärmen visar följande symboler:

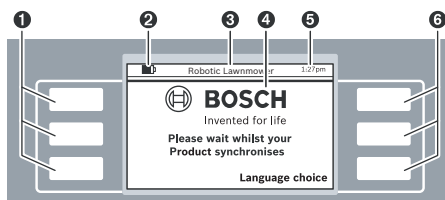

Symbol	Betydelse
1	Vänstra multifunktionsknappar
2	Batteriets laddningstillstånd
3	Titel för meny/undermenyn
4	Display med bildskärmsdialoger
5	Tidsuppgift
6	Högra multifunktionsknappar

Knapparna har olika funktioner. Aktuell betydelse är beroende av öppnad meny och förklaras närmare på displayen. Knapparna invid pilsymbolerna (markör) ▲ eller ▼ används för navigering i menyalternativen uppåt eller nedåt. Knapparna invid pilsymbolerna (markör) ► eller ◀ används för navigering i menyalternativen åt höger eller vänster. Displayen kopplar om till nästa bildskärmsdialog så fort ett alternativ valts och bekräftats.

Installation

Tryck först knappen vid ”**Language choice**” (Språkval). Följande bildskärmsdialog visas ”**Välj språk**”.



Välj ett språk och bekräfta med ”**Spara**”.

106 | Svenska

PIN-kod

Bestäm en PIN-kod

Fortsätt

Tryck **"Fortsätt"** för inmatning av din personliga PIN-kod.

PIN-kod

Mata in ny PIN-kod:

Foga

Tillb

Välj inmatningsläget med höger/vänster markör, ställ med upp/ned markör in siffrorna och bekräfta med **"Foga"** eller välj **"Tillb"** för att återgå till tidigare **"PIN-kod"**.

Anvisning: Visa inte PIN-koden för utomstående. Om du förlorat din personliga PIN-kod måste du för att låsa upp Indego med laddstationen uppsöka en Bosch servicecenter. Kontakta återförsäljaren eller Bosch kundtjänsten (se även "Kundtjänst och användarrådgivning").

Datum & tid

hh:mm
dd/mm
Format: 12 h

Spara

Tillb

Ställ in klockslag "hh:mm", datum "dd/mm" och tidsformat "Format: 12 h" in. Välj inmatningsläget med höger/vänster markör, ställ med upp/ned markör in siffrorna och bekräfta med **"Spara"** eller välj **"Tillb"** för att återgå till tidigare **"PIN-kod"**.

Installation

Tryck **följ tråd** för att avsluta installationsprocessen

Följ tråden

Tillb

Tryck **"Följ tråden"** för att avsluta uppmätningen av gräsytan. (Välj **"Tillb"** för att återgå till "Datum & tid"-bildskärmen.)

Installation

Ett steg tillbaka

Indego startar inom kort och följer tråden.

Bildskärmsdialogen visar första starten längs begränsningstråden:

Klipparstatus

Trädgården karteras...

Tillb

Knivarna roterar inte när trädgårdsredskapet första gången kör längs begränsningstråden.

Kartering avslutad

Är detta **basstationens** baksida eller ett **hinder**? I fall ett hinder, ta bort det. Indego fortsätter karteringen.

Basstation

Hinder

Uppmätningen är avslutad när trädgårdsredskapet nått laddstationens baksida.

Tryck **"Hinder"** om trädgårdsredskapet inte nått laddstationens baksida. Beakta informationen på displayen för att avsluta installationen.

Tryck **"Basstation"** om trädgårdsredskapet nått laddstationens baksida.

Kartering avslutad

Kartering avslutad. Klipparen kör tillbaka till basstationen. Vänta.

Tillb

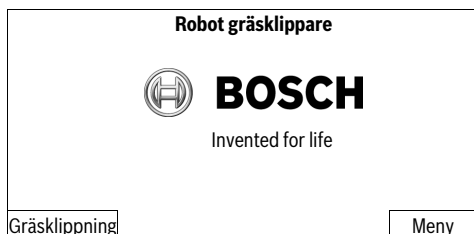

Efter lyckad installation kan du antingen trycka **"Gräsklippning"** för att genast starta klippning eller lägga upp ett tidschema under **"Meny > Välj tidschema"**.

Ytterligare information om hur trädgårdsredskapet reagerar under klippning hittar du i avsnittet "Klippning".

Egna inställningar

Lägg upp tidscheman och inställningar för trädgårdsredskapet enligt behov. Alla menyalternativ finns listade i avsnittet "Programtabell".

Inmatningen av ett **"Tidschema"** förklaras i detalj. De övriga menyalternativen är självklara.

Tidschema

Under **"Meny > Välj tidschema"** kan 6 tidscheman hämtas. **"MANUELL"** bör användas när trädgårdsredskapet bara skall användas under aktuell tid.

Varje enskild **"TIDSSHEMA"**-funktion kan anpassas till dina krav.

Exempel:

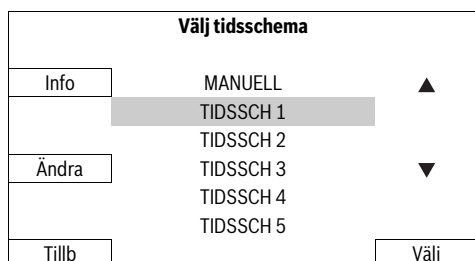

Välj ett **"TIDSSCH"** med upp/ned markören, t. ex. **"TIDSSCH 1"** och tryck **"Ändra"**.



Välj önskad klippningsdag med upp/ned markör, t. ex. **"Måndag"** och tryck **"OK"**.

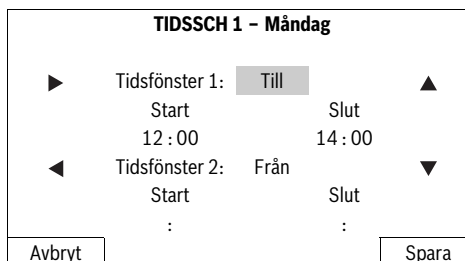

Ställ in ett tidsfönster för den automatiska klippningens **"Start"** och **"Slut"**. Om en paus krävs t. ex. vid lunchtiden, måste två tidsfönster läggas upp. För varje dag kan ett tidsfönster och även båda tidsfönstren kopplas på resp. från.

Trädgårdsredskapet arbetar inom ett tidsfönster tills batteriet kräver uppladdning. Har gränssytan klippts innan tidsfönstret löpt ut, återgår trädgårdsredskapet till laddstationen.

Välj tidsfönster 1 med höger/vänster markör och **"Till"** eller **"Från"** med upp/ned markören. Välj **"Start"** med höger/vänster markör och ställ in starttiden med upp/ned markören. Välj **"Slut"** och ställ in tidpunkten för avslutning på samma sätt. Om så behövs upprätta även start och slut för tidsfönstret 2. Tryck **"Spara"** för att bekräfta inmatningen.

Om trädgårdsredskapet under en dag inte används, t. ex. måndag, ställ båda tidsfönstren med upp/ned markören i läge **"Från"**.

De programmerade tidsfönstren presenteras i ett översiktschema.

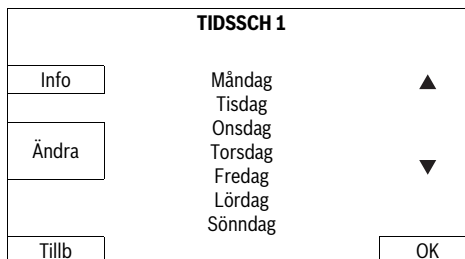

Ställ in alla övriga klippningsdagar och bekräfta ditt personliga **"TIDSSCH 1"** med **"Välj"**.

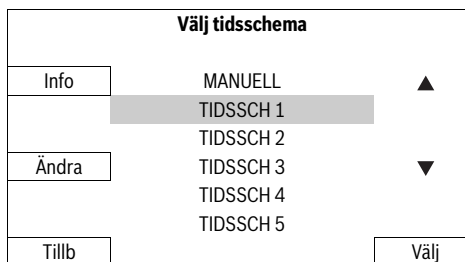

En bock ✓ visas vid sparade tidschema.

Trädgårdsredskapet startar klippning så fort dagen och starttiden för tidsfönstret 1 uppnåtts.

108 | Svenska

Anvisning: Ställ in olika tidsscheman för säsongrelaterad växtlighet på våren, sommaren och hösten. Beakta grässets tillväxttakt och anpassa vid behov ditt tidsschema.

Anvisning: Knivsystemet på Indego är avsett för klippning av kort gräs (3–5 mm). Snittmaterialet kan ligga kvar för gödsling av gräset.

Gräsklippning

- ▶ **Låt inte barn åka på trädgårdsredskapet.**
- ▶ **Tryck den manuella stoppknappen innan du i bärhandtaget lyfter upp trädgårdsredskapet.**

Lägg upp ett tidsschema för ofta förekommande upprepningar. Härvid uppnås goda klippresultat, batteriets laddning räcker längre och du undviker snittrester på gräsmattan.

När klippning startat:

- arbetar trädgårdsredskapet i funktionen **"MANUELL"** tills gräsytan har klippts, stoppknappen trycks eller batteriet måste laddas upp.
- arbetar trädgårdsredskapet i programmerbar funktion **"Tidsschema"** inom tidsfönstret utan avbrott. Klippning avbryts endast för laddning. För att avbryta klippning före tidsfönstrets slut, tryck den manuella stoppknappen. Har gräsytan klippts innan tidsfönstret löpt ut, återgår trädgårdsredskapet till laddstationen.

Trädgårdsredskapet har följande sensorer:

- **Lyftsensorn** aktiveras och frånkopplar knivarnas drivning när trädgårdsredskapet lyfts upp.

- **Vältningssensorn** registrerar att trädgårdsredskapet ligger med undersidan uppåt och frånkopplar knivarnas drivning.
- **Blockeringssensorn** registrerar vid beröring ett hinder i trädgårdsredskapets spårbredd och kopplar om riktningen.
- **Lutningssensorn** aktiveras när trädgårdsredskapet uppnår en vinkel på 45°.

När en av sensorerna aktiveras, t. ex. lyftsensorn visas på displayen ett meddelande: "Trädgårdsredskapet har lyfts upp. Mata in PIN-koden och fortsätt.". Displayen går till viloläge om ingen inmatning sker inom 3 minuter. För återaktivering av displayen tryck på vilken knapp som helst.

Om trädgårdsredskapet står i viloläge, tryck på vilken knapp som helst för att hämta PIN-inmatningsskärmen och mata in PIN-koden.

Laddning av sekundärbatteri

Batteriet är försett med en temperaturövervakning som endast tillåter uppladdning inom ett temperaturområde mellan 5 °C och 45 °C.

Litiumjonbatteriet levereras med partiell laddning. För full batterikapacitet måste trädgårdsredskapet före första användningen fullständigt laddas upp i laddstationen.

Litiumjonbatteriet kan när som helst laddas upp eftersom detta inte påverkar livslängden. Batteriet skadas inte om laddning avbryts.

Vid svagt eller urladdat batteri kopplar skyddskopplingen från trädgårdsredskapet: Knivarna rör inte på sig längre.

Programtabell

Följande tabeller förklarar de olika menyalternativen.

Inställningar		Förklaring	
Klippinställningar	Kantklippning	Aldrig	Trädgårdsredskapet klipper aldrig en kant.
		Var fjärde gång	Trädgårdsredskapet klipper var fjärde gång en kant.
		Varannan gång	Trädgårdsredskapet klipper varannan gång en kant.
	Övertäckning av klippspår		Inställning av avståndet mellan klippspåren
	Signal ID		Omkoppling till en annan frekvenskanal vid signalstörning.
	Radera kartor		Trädgårdsredskapet registrerar gräsytan på nytt. Anvisning: Maskinen skall inte stå i laddstationen.
Säkerhetsalternativ	Ändra PIN		För återaktivering efter autospärr och säkerhetsfrånkoppling krävs inmatning av PIN-koden. En ändring av PIN-koden kräver först inmatning av tidigare PIN-koder.
		Autospärr	Till
		Från	Knapparna är alltid klara för inmatning.

Inställningar		Förklaring	
Välj språk		Ändra indikeringspråket.	
Systemalternativ	Ställ in knappvoly	Ändra knappens ljudstyrka.	
	Ställ in display	Displayljusstyrka	Ställ in displayens ljusstyrka till ljusare eller mörkare.
	Info		Information om programversion, serienummer och senaste service.
	Fabriksinställning		Trädgårdsredskapets återställning till fabriksinställningen raderar alla personliga inställningar. Återställning till fabriksinställning kräver nyinstallation.
Ställ in datum/tid		Mata in tid och datum.	
Välj tidsschema		Förklaring	
MANUELL	Info	Hjälpinformation om användning av MANUELL.	
	Välj	Välj denna funktion om ett tidsschema inte används.	
TIDSCH 1 – 5	Ändra	Bearbeta måndag	Programmering av upp till 5 automatiska tidsscheman med inställning av individuella klipningsdagar och tidsfönster.
		Bearbeta tisdag	
		Bearbeta onsdag	
		Bearbeta torsdag	
		Bearbeta fredag	
		Bearbeta lördag	
		Bearbeta söndag	
Välj	Aktivera ett av 5 individuella tidsscheman.		
Tidsschemainfo		Förklaring	
Tidsschemainfo		Översikt över programmerade klipningsdagar.	
	Tillb	Tillbaka till huvudmenyn.	
	Välj tidsschema	Hämta undermenyn "Välj tidsschema".	
Lås knapparna		Förklaring	
Lås knapparna		Knapparna spärras genast oberoende av autospärren.	
	Aktivera knappar	För aktivering av knapparna krävs inmatning av PIN-kod.	

110 | Svenska

Felsökning



Symptom	Möjlig orsak	Åtgärd
Trädgårdsredskapet fungerar inte	Eventuellt tilltäppt	Kontrollera trädgårdsredskapets undre sida och rensa vid behov (använd alltid trädgårdshandskar)
	Sekundärbatteriet inte fulladdat	Ställ trädgårdsredskapet i laddstationen för laddning
	Gräset är för långt	Ställ in större snitthöjd
	Sekundärbatteriet för kallt/hett	Värm/kyl sekundärbatteriet
	Strömkretsbytaren inte korrekt/ordentligt insatt	Sätt korrekt in
Motorn startar och stannar igen	Sekundärbatteriet inte fulladdat	Ställ trädgårdsredskapet i laddstationen för laddning
	Strömkretsbytaren inte korrekt/ordentligt insatt	Sätt korrekt in
	Sekundärbatteriet för kallt/hett	Värm/kyl sekundärbatteriet Ställ in större snitthöjd
Trädgårdsredskapet går med avbrott	Möjligen ett intern fel	Ta kontakt med auktoriserad Bosch kundservice
Trädgårdsredskapet klipper oregelbundet	Snitthöjden för liten	Ställ in större snitthöjd
	Kniven är trubbig	Byte av knivar
	Eventuellt tilltäppt	Kontrollera trädgårdsredskapets undre sida och rensa vid behov (använd alltid trädgårdshandskar)
Gräset är ställvis oklippt	Tidsfönstret för litet för gräsytan	Förstora tidsfönstret
	Batteriets brukstid	Ta kontakt med auktoriserad Bosch kundservice
	Avståndet mellan av begränsningstråd omslutna hinder är mindre än 1 m	Öka avståndet mellan begränsningstrådarna Anvisning: Hinder med en höjd på mer än 6 cm behöver inte omslutas med tråd
	Ojämn gräsmatta	Öka/minska i menyn klippinställningar klippspårets täckningsområde
Kraftiga vibrationer/buller	Knivmuttern/-skruven lös	Dra fast knivmuttern/-skruven
	Kniven skadad	Byte av knivar
Laddning inte möjlig	Laddkontaktarna är korroderade	Rengör laddkontaktarna
	Möjligen ett intern fel	Ta kontakt med auktoriserad Bosch kundservice
Trädgårdsredskapet kan inte köra till laddstationen	Begränsningstråden är inte korrekt dragen	Kontrollera och rikta in begränsningstråden
Indikatorn på laddstationen lyser inte	Nätdonets stickkontakt är inte (korrekt) ansluten	Anslut stickproppen korrekt i vägguttaget
	Vägguttaget eller nätsladden är möjligen defekt	Låt en behörig elektriker kontrollera nätspänningen
	Nätdonet eller laddstationen defekt	Låt nätdonet eller laddstationen kontrolleras hos en Bosch kundtjänst

Kundtjänst och användarrådgivning

www.bosch-garden.com

Var vänlig ange vid förfrågningar och reservdelsbeställningar produktnumret som består av 10 siffror och som finns på trädgårdsredskapets typskylt.

I tillägg krävs trädgårdsredskapets programversion (se "Meny > Inställningar > Systeminställningar > Info").

Svenska

Bosch Service Center
Telegrafvej 3
2750 Ballerup
Danmark
Tel.: (020) 414455 (inom Sverige)
Fax: (011) 187691

Transport

De litiumjonbatterier som ingår är underkastade kraven för farligt gods. Användaren kan utan ytterligare förpliktelser transportera batterierna på allmän väg. Vid transport genom tredje person (t. ex. flygfrakt eller spedition) ska speciella villkor för förpackning och märkning beaktas. I detta fall bör vid förberedelse av transport en expert för farligt gods konsulteras.

Avfallshantering

Släng inte trädgårdsredskap, laddare och inte heller batterier i hushållsavfall!

Endast för EU-länder:



Enligt europeiska direktivet 2002/96/EG måste obrukbara elektriska och elektroniska apparater och enligt europeiska direktivet 2006/66/EG felaktiga eller förbrukade batterier separat omhändertas och på miljövänligt sätt lämnas in för återvinning.

- **Inbyggda batterier får demonteras endast för avfallshantering.** Om kåpan öppnas finns risk för att trädgårdsredskapet förstörs.
- **Endast en kundtjänst får demontera inbyggda batterier för avfallshantering.**

Sekundär-/primärbatterier:



Li-jon:
Beakta anvisningarna i avsnittet "Transport".

Ändringar förbehålles.

Norsk

Sikkerhetsinformasjon

OBS! Les nøye gjennom nedenstående instruksjer. Gjør deg kjent med betjeningselementene og den korrekte bruken av hageredskapet. Ta godt vare på driftsinstruksen til senere bruk.

Forklaring av symbolene på hageredskapet



Generell fareinformasjon.
Pass på at hageredskapet ikke blokkerer eller stenger utganger.



Advarsel: Les driftsinstruksen før du tar hageredskapet i bruk.



Advarsel: Trykk på av-knappen før du utfører arbeidet på hageredskapet eller løfter det.



Forsiktig: Ikke berør de roterende knivene. Knivene er skarpe. Pass på at du ikke kutter av tær og fingre.



Ikke berør noen av delene på hageredskapet før de er helt stanset. Knivene fortsetter å rotere etter at hageredskapet er slått av og kan forårsake skader.



Pass på at personer som står i nærheten ikke skades av fremmedlegemer som slynges bort.



Advarsel: Pass på å holde sikker avstand til hageredskapet mens du arbeider.



Kjør ikke på hageredskapet.



Ladeapparatet er utstyrt med en sikkerhetstransformator.

Betjening

- **Før alle arbeider på hageredskapet utføres (f. eks. vedlikehold, verktøyskifte, etc.) må du fjerne skillebryteren, det samme gjelder for transport og lagring.**
- Du må aldri tillate barn eller personer som ikke er kjent med disse instruksene å bruke hageredskapet. Nasjonale forskrifter innskrenker eventuelt alderen på brukeren.
- Dette hageredskapet er ikke beregnet til å brukes av personer (inklusive barn) med innskrenkede fysiske, sensoriske eller intellektuelle evner eller manglende erfaring og/eller manglende kunnskaper, hvis de ikke er under oppsyn eller får instruksjer om bruken av en person som er ansvarlig for deres sikkerhet.

112 | Norsk

Barn må være under oppsyn for å forhindre at de leker med hageredskapet.

- ▶ Brukeren er ansvarlig for uhell eller skader på andre mennesker eller deres eiendom.
- ▶ Trykk straks på den røde stopp-tasten når det oppstår fare når hageredskapet brukes.
- ▶ Sørg for at grensewiren er korrekt installert iht. driftsinstruksen.
- ▶ Kontroller grensewiren. Den må være strammet over hele lengden og være festet med pluggene på bakken uten løse wireløkker.
- ▶ Med jevne mellomrom må du kontrollere området der hageredskapet brukes og fjerne alle stein, stokker, wirer og andre fremmede gjenstander.
- ▶ Du må ikke kjøre over strømtilførselsledninger som står under spenning.
- ▶ Kontroller hageredskapet med jevne mellomrom for å være sikker på at kniven, knivskruene og skjæreinretningen ikke er slitte eller skadet. Skift ut slitte kniver og knivskruer som hele sett, slik at det ikke oppstår ubalanser.
- ▶ Du må aldri bruke hageredskapet med skadede vernedeksler eller uten sikkerhetsinnretninger.
- ▶ Sørg for at hender og føtter ikke kommer i nærheten av eller under roterende deler.
- ▶ Du må aldri løfte eller bære hageredskapet mens motoren går.
- ▶ La aldri hageredskapet arbeide uten oppsyn hvis husdyr, barn eller andre personer befinner seg i nærheten.
- ▶ Slå på hageredskapet iht. driftsinstruksen og stå i en sikker avstand fra roterende deler.
- ▶ Ikke bruk hageredskapet samtidig med vanningsanlegg. Oppgi en tidsplan, slik at de to systemene ikke er i gang på samme tid.
- ▶ **Ikke utfør endringer på hageredskapet.** Ikke tillatte endringer kan innskrenke sikkerheten til hageredskapet og føre til mer støy og vibrasjoner.

Løsning av skillebryteren:

- før blokkeringer fjernes,
- når du sjekker, rengjør eller arbeider på hageredskapet,
- hvis hageredskapet vibrerer på en uvanlig måte (stans hageredskapet og kontroller det straks),
- etter en kollisjon med en fremmed gjenstand. Sjekk om hageredskapet er skadet og ta kontakt med Bosch kundeservice mht. nødvendige reparasjoner.

Vedlikehold og lagring

- ▶ **Bruk alltid arbeidshansker når du håndterer eller arbeider i nærheten av de skarpe knivene.**
- ▶ **Fjern skillebryteren før alle arbeider på hageredskapet utføres.**
- ▶ **Trekk støpselet ut av stikkontakten før du utfører arbeid på ladestasjonen eller på strømtilførselsapparatet.**

Rengjør de ytre delene på hageredskapet grundig med en myk børste og en klut. Ikke bruk vann og løse- eller polermidler. Fjern gress og avleiringer, spesielt fra ventilasjonsspaltene.

Drei hageredskapet med undersiden opp og rengjør knivområdet med jevne mellomrom. Bruk en fast børste eller en skrape for å fjerne fastsittende gressrester. (se bilde A)

Knivene kan snus. (se bilde B)

- ▶ Sørg for at alle mutre, bolter og skruer sitter godt fast, slik at hageredskapet befinner seg i en sikker arbeidstilstand.
- ▶ Kontroller hageredskapet med jevne mellomrom og skift ut slitte og skadede deler for din egen sikkerhets skyld.
- ▶ Pass på at du kun bruker originale Bosch reservedeler.
- ▶ Ved behov må du skifte ut kniver og skruer i hele sett.

Lagring

- ▶ **Før hageredskapet lagres må du fjerne skillebryteren.**

Hageredskapet og ladestasjonen må lagres på et sikkert og tørt sted om vinteren, og utilgjengelig for barn.

Du må ikke plassere andre gjenstander på hageredskapet eller ladestasjonen.

SD-kort

Hageredskapet har et SD-kort-grensesnitt, som gir Bosch kundeservice muligheten til å utføre programvare-diagnoser.

Farer pga. batteriet

- ▶ Batteriet må kun lades opp i den Bosch godkjente ladestasjonen.
- ▶ Unngå kontakt med hageredskapet hvis det i et uvanlig tilfelle kommer væske ut av batteriet. Oppsøk lege hvis du kommer i berøring med denne væsken.
- ▶ Hvis batteriet skades, kan det lekke ut væske som fukter deler i nærheten. Kontroller disse delene og ta kontakt med Bosch kundeservice.
- ▶ **Du må ikke åpne hageredskapet og batteriet.** Det er fare for kortslutning og elektriske støt.
- ▶ **Beskytt hageredskapet mot ild.** Det er fare for eksplosjoner.
- ▶ **Ved skader eller usakkyndig bruk av hageredskapet kan det komme damper ut av batteriet. Tilfør frisk luft og oppsøk lege hvis det oppstår plager.** Dampene kan irritere åndedretsveiene.
- ▶ Hageredskapet må kun lagres i et temperaturområde på 5 °C til 45 °C. Ikke la hageredskapet f. eks. ligge i bilen om sommeren.

Sikkerhetsinstrukser for ladeapparat og strømtilførselsapparat

- ▶ **Oppladingen må kun utføres i en original Bosch ladestasjon.** Ellers er det fare for eksplosjoner og brann.
- ▶ **Kontroller ladestasjonen, strømtilførselsapparatet, ledningen og støpselet med jevne mellomrom. Ikke bruk ladestasjonen eller strømtilførselsapparatet hvis du registrerer skader. Du må ikke åpne ladestasjonen eller strømtilførselsapparatet på egen hånd og la dem**

kun repareres av kvalifisert fagpersonale og med originale reservedeler. Skader på ladestasjon, strømtilførselsapparat, ledning eller støpsel øker risikoen for elektriske støt.

- ▶ **Bruk ikke ladestasjonen og strømtilførselsapparatet på lett brennbare undergrunner (f. eks. papir, tekstil etc.) hhv. i brennbare omgivelser.** På grunn av varmen som oppstår i ladestasjonen og strømtilførselsapparatet under oppladingen er det fare på brann.
- ▶ **Hold øye med barn.** Slik unngår du at barn leker med ladestasjonen, strømtilførselsapparatet eller hageredskapet.
- ▶ **Barn og andre personer som på grunn av sine fysiske, sensoriske eller åndelige evner eller sin manglende erfaring eller kunnskaper ikke er i stand til å bruke ladestasjonen eller strømtilførselsapparatet på en sikker måte, må ikke bruke ladestasjonen og strømtilførselsapparatet uten oppsyn eller anvisning av en ansvarlig person.** Ellers er det fare for feil bruk og skader.
- ▶ Spenningen til strømkilden må stemme overens med informasjonen på strømtilførselsapparatet.
- ▶ Strømtilførselsapparatet bør helst koples til en stikkontakt som er sikret med en jordfeilbryter (RCD) med en jordfeilstrøm på maksimalt 30 mA. Sjekk funksjonen til jordfeilbryteren (RCD) med jevne mellomrom.
- ▶ Tilkoplingsledningen må kontrolleres mht. skader med jevne mellomrom og må kun brukes i en feilfri tilstand.
- ▶ Hvis det er nødvendig å skifte ut tilkoplingsledningen, må dette gjøres av produsenten, autoriserte serviceverksteder eller en annen kvalifisert person, slik at det ikke oppstår fare for sikkerheten.
- ▶ Ved utskifting av ledningen til ladestasjon og strømtilkoplingsapparat må du passe på at den er godkjent av Bosch.
- ▶ Ta aldri i støpselet med våte hender.
- ▶ Tilkoplingsledningen må ikke kjøres over, klemmes eller trekkes i, ellers kan den skades. Beskytt ledningen mot varme, olje og skarpe kanter.





Strømtilførselsapparatet/ladestasjonen er beskyttelsesisolerert og trenger ingen jording. Driftsspenningen er på 230 V AC, 50 Hz (for ikke-EU land 220 V, 240 V avhengig av modellen). Informasjoner får du hos et autorisert Bosch serviceverksted.

I tvilstilfeller må du spørre en utdannet elektriker eller nærmeste Bosch serviceverksted.

Tilkoplingsledningen må sjekkes mht. synlige skader og elding med jevne mellomrom og må kun brukes i en feilfri tilstand.

Symboler

Nedenstående symboler er viktige for lesing og forståelse av driftsinstruksen. Legg merke til symbolene og deres betydning. En riktig tolkning av symbolene hjelper deg med å bruke hageredskapet på en bedre og sikrere måte.

Symbol	Betydning
	Bruk vernehansker
	Tillatt aksjon
	Dette er forbudt
	Tilbehør/reservedeler

Formålmessig bruk

Hageredskapet er beregnet til å klippe gressplener på private områder.

Tekniske data

Automatisk gressklipper	Indego	
Produktnummer		3 600 HA2 ...
Skjærebredde	cm	26
Klippehøyde	mm	20 – 60
Skråningsvinkel (maks.)	°	20
Størrelse på arbeidsflaten		
– maksimalt	m ²	1000
– pr. batteri-opplading opp til*	m ²	200
Vekt	kg	11,1
Beskyttelsestype		IPX1
Serienummer	se typeskiltet på hageredskapet	
Oppladbart batteri	Li-ioner	
Nominell spenning	V=	32,4
Kapasitet	Ah	3,0
Antall battericeller		18
Driftstid, gjennomsnittelig opp til*	min	50
Batteri-ladetid (maks.)	min	50

*avhengig av klippehøyde, gressstilstand og fuktighet
 **beskyttet mot sprutvann fra alle sider

Informasjonene gjelder for nominell spenning [U] på 230 V. Ved avvikende spenning og på visse nasjonale modeller kan disse informasjonene variere noe.

Legg merke til produktnummeret på typeskiltet til hageredskapet ditt. Handelsbetegnelsene for de enkelte hageredskapene kan variere.

114 | Norsk

Automatisk gressklipper		Indego
Grensewire		
Grensewire		
- installert lengde, min.	m	20
- installert lengde, maks.	m	450
Ladestasjon		
Inngangsspenning	V	42
Energiforbruk	W	150
Ladestrøm	A	2,0
Godkjent ladetemperaturområde	°C	5 – 45
Vekt	kg	2,0
Beskyttelsestype		IPX1
Strømtilførselsapparat		
Inngangsspenning (vekselspenning)	V	220 – 240
Beskyttelsesklasse		□/II
Frekvens	Hz	50/60
Utgangsspenning (likespenning)	V	42
Beskyttelsestype		IP44**
Vekt	kg	2,0
*avhengig av klippehøyde, gresstilstand og fuktighet		
**beskyttet mot sprutvann fra alle sider		
Informasjonene gjelder for nominell spenning [U] på 230 V. Ved avvikende spenning og på visse nasjonale modeller kan disse informasjonene variere noe.		
Legg merke til produktnummeret på typeskiltet til hageredskapet ditt. Handsetsbetegnelse for de enkelte hageredskapene kan variere.		

Støy-/vibrasjonsinformasjon

Måleverdier for lyden funnet i henhold til EN 60335.

Maskinens A-bedømte typiske støynivå er: Lydtryknivå 64 dB(A); lydeffektnivå 72 dB(A). Usikkerhet K = 2,74 dB.

Samsvarserklæring CE

Vi erklærer som eneansvarlig at produktet som beskrives under «Tekniske data» stemmer overens med følgende standarder eller standardiserte dokumenter: EN 60335 (batteriverktøy) og EN 60335 (batteri-ladeapparat) jf. bestemmelserne i direktivene 2011/65/EU, 2006/95/EF, 2004/108/EF, 2006/42/EF, 2000/14/EF, 2000/14/EF: Garantert lydeffektnivå 75 dB(A). Samsvarsbedømmelsesmetode jf. vedlegg VI.

Produktkategori: 32

Angitt instans:

SRL, Sudbury, England, Nr. 1088

Tekniske data (2006/42/EF, 2000/14/EF) hos:
Bosch Lawn and Garden Ltd., PT-LG/ENS,
Stowmarket, Suffolk IP14 1EY, England

Dr. Egbert Schneider Helmut Heinzelmann
Senior Vice President Head of Product Certification
Engineering PT/ETM9

ppa. Schneider i.V. K. W. L.

Robert Bosch GmbH, Power Tools Division
D-70745 Leinfelden-Echterdingen
12.10.2012

Forklaring av bildene for installasjonen (se sidene 3 – 11)

Mål for aktiviteten	Bilde
Leveringsomfang/utpakking av hageredskapet	1
Posisjonering av ladestasjonen	2 – 3
Føre grensewiren gjennom bunnplaten	4
Tilkopling av den første enden på grensewiren	5
Festing av ladestasjonen på bunnen	6
Legging av grensewire	7
Tilkopling av den andre enden på grensewiren	8
Montering av vernedekselet på ladestasjonen	9
Tilkopling av strømtilførselsapparatet	10
Ladestasjonen signaliserer strømspenning PÅ	11
Montering av en skillebryter	12
Sette hageredskapet til opplading i ladestasjonen	13
«Velkommen»-skjerm, se teksten i driftsinstruksjonen	14
Oppløfting og bæring av hageredskapet	15
Innstilling av klippehøyden	16
Rengjøring	A
Vedlikehold	B

Forberedelse av gressplenen

Fjern stein, løse trebiter, tråd, en strømtilførselsledning som står under spenning og andre fremmede gjenstander fra flaten som skal klippes.

Pass på at flaten som skal klippes er plan og ikke byr på tydelige hindringer for hageredskapet som hull, spor eller bratte skrånninger på mer enn 20°.

Klipp hoved-gressflaten med en vanlig gressklipper ned til en høyde på maksimalt 40 mm og området rundt grensewiren ned til en høyde på maksimalt 20 mm.

Installation

En video til installasjonen av Indego kan du se på www.bosch-indego.com eller du bruker den påfølgende QR-koden.



Velg en posisjon for ladestasjonen; horisontalt og ikke utsatt for direkte sol.

Sikre at ladestasjonen står ved siden av flaten som skal klippes, med et 2 m langt rett spor foran og bak. Det er viktig at ladekontaktene peker mot venstre, sett ut fra gressflaten som skal klippes (se fig 2).

Henvisning: Hvis ladestasjonen står slik at ladekontaktene peker mot gressflaten som skal klippes eller mot høyre, vil Indego ikke forlate ladestasjonen.

Trekk grensewiren gjennom det fremre hullet i grunnplaten, før den rett gjennom kabelkanalen og bakre hull. Fest grensewiren på en linje med et hull i en plugg. Fjern isolasjonen forsiktig og kople grensewiren til høyre koplingsklemme (Rød). (se bildene 4 – 5)

Fest ladestasjonen med de 4 medleverte pluggene på bakken. (se bilde 6)

Legg grensewiren mot urviserne og tett mot bakken. Ta hensyn til minimumsavstanden som skal overholdes fra plenkanter, trappetrinn, vegger, dammer etc. Bruk avstandsmal. (se bilde 7)

Rundt trær, dammer, blomsterbed etc. innenfor gressflaten må grensewiren legges med urviserne. Ledningene til og fra disse sonene skal berøre hverandre, men må ikke ligge over kors. (se bilde 7)

Fest grensewiren med første plugg ved siden av ladestasjonen, stram den og sett ytterligere pluggen i en avstand på ca. 50 cm. (se bilde 7)

Kompletter runden og før grensewiren slik mot baksiden på ladestasjonen at denne befinner seg på en linje med hullet og pluggen. Fest også den andre enden på grensewiren med pluggen. Forviss deg om at hullet, de to wireendene og pluggen danner en linje. Kapp grensewiren, fjern isolasjonen forsiktig og kople grensewiren til venstre koplingsklemme (Svart). (se bilde 8)

Sett vernelekket på ladestasjonen. (se bilde 9)

Merk: Grensewiren kan forlenges til en lengde på maksimalt 450 m.

Merk: Hold avstand fra grensewiren når du vil luften eller rake plenen.

Installer strømtilførselsapparatet i tørre omgivelser. Forbind dette med ladestasjonen og en stikkontakt, som befinner seg inne i en bygning. (se bilde 10)

Sjekk meldingen på ladestasjonen (se bilde 11):

- Meldingen lyser **kontinuerlig grønt**, når utgangsspenningen til strømtilførselsapparatet finnes og grensewiren ikke er avbrutt.

- Meldingen **blinker grønt**, når grensewiren er avbrutt, for lang eller for kort.
- Meldingen **lyser ikke**, når utgangsspenningen til strømtilførselsapparatet mangler.

Første programmering

Sett skillebryteren inn i hageredskapet og sett dette inn i ladestasjonen til opplading. (se bildene 12 – 14)

«Velkommen»-skjermen vises med følgende symboler:

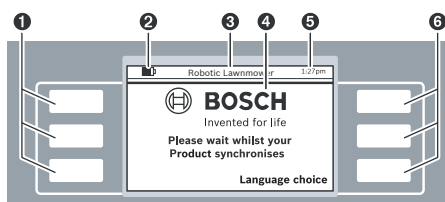

Symbol Betydning

Symbol	Betydning
1	Venstre multifunksjonstaster
2	Batteri-ladetilstand
3	Tittel på menyen/undermenyen
4	Display med skjermdialoger
5	Tidsangivelse
6	Høyre multifunksjonstaster

Tastene har forskjellige funksjoner. Den aktuelle betydningen er avhengig av den aktiverte menyen og forklares på displayet.

Tastene ved siden av pilsymbolene (markør) ▲ eller ▼ muliggjør en navigering opp- eller nedover gjennom menyvalgene. Tastene ved siden av pilsymbolene (markør) ► eller ◀ muliggjør navigering mot venstre eller høyre i menyvalgene. Displayet skifter til neste skjerm-dialog straks en valgmulighet er valgt og bekreftet.

Installation

Trykk først tasten ved siden av «Language choice» (språkvalg). Skjerm-dialog «Språkinnstilling» vises med følgende innhold.



Velg et språk og bekreft med «Lagre».

116 | Norsk

PIN-kode

Still inn en PIN-kode

Fortsette

Trykk på «**Fortsette**», for å oppgi din personlige PIN-kode.

PIN-kode

Legge inn ny PIN-kode:

Enter

Tilb.

Velg en innskriftsposisjon med høyre- eller venstre-markøren, innstill sifrene med opp-/ned-markøren og bekreft med «**Enter**» eller velg «**Tilb.**», for å komme tilbake til tidligere «**PIN-kode**».

Merk: Hold PIN-koden skjult overfor tredjepersoner. Hvis du har mistet din personlige PIN-kode, må du for å fjerne sperren bringe Indego med ladestasjonen til et Bosch Service Center. Ta kontakt med din forhandler eller Bosch kundeservice (se «Kundeservice og rådgivning ved bruk»).

Dato & tid

hh:mm
dd/mm
Format: 12 h

Lagre

Tilb.

Innstilling av klokkeslett «hh:mm», datum «dd/mm» og klokkeslettformat «Format: 12 h». Velg da innskriftsposisjonen med høyre-/venstre-markøren, innstill sifrene med opp-/ned-markøren og bekreft med «**Lagre**» eller velg «**Tilb.**», for å komme tilbake til den tidligere «**PIN-kode**».

Installasjon

Trykk **Følg ledningen** for å avslutte installasjonsprosessen.

Følg ledningen

Tilb.

Trykk på «**Følg ledningen**», for å avslutte målingen av gressflaten.

(Velg «Tilb.» for å gå tilbake til «Dato & tid»-skjermen.)

Installasjon

Tre tilbake

Indego starter snart og følger ledningen

Følgende skjerm-dialog viser første kjøring langs grensewiren:

Klipper status

Hagen kartlegges...

Tilb.

Knivene roterer ikke når hageredskapet kjøres langs grensewiren for første gang.

Kartlegging avsluttet

Er dette baks. av **ladestasjon** eller et **hinder**? Hvis det er et hinder, fjern dette og Indego vil fortsette kartleggingen.

Ladestasjon

Hinder

Målingen er avsluttet når hageredskapet har nådd baksiden på ladestasjonen.

Trykk på «**Hinder**», hvis hageredskapet ikke har nådd baksiden på ladestasjonen. Sjekk informasjonene på displayet for å avslutte installasjonen.

Trykk på «**Ladestasjon**», hvis hageredskapet har nådd frem til baksiden på ladestasjonen.

Norsk | 117

Kartlegging avsluttet

Kartlegging avsluttet. Klipper går tilbake i ladestasjonen. Vent.

Tilb.

Robotklipper

 **BOSCH**
Invented for life

Klipping Meny

Etter en vellykket installasjon kan du enten trykke på «**Klipping**» for å starte gressklippingen straks, eller opprette en tidsplan under «**Meny > Utvalg timer**».

Ytterligere informasjon om hageredskapets bevegelser i løpet av klippingen finner du i avsnittet «Gressklipping».

Egne innstillinger

Innrett tidsplaner og innstillinger for hageredskapet etter dine behov. Alle meny-punktene er oppført i avsnitt «Programtabell».

Innstillingen av en «**Tidsplan**» er oppgitt detaljert. De ytterligere meny-punktene forklarer seg selv.

Tidsplan

Under «**Meny > Utvalg timer**» kan du aktivere 5 tidsplaner.

«**MANUELL**» skal brukes når hageredskapet kun skal arbeide på aktuelt tidspunkt.

Hver enkel «**TIDSPLAN**»-modus kan innrettes etter dine krav.

Eksempel:

Utvalg timer

Info MANUELL ▲

TIDSPLAN 1

TIDSPLAN 2

Endre TIDSPLAN 3 ▼

TIDSPLAN 4

TIDSPLAN 5

Tilb. Velg ut

Velg en «**TIDSPLAN**» med opp-/ned-markøren, f. eks. «**TIDSPLAN 1**» og trykk «**Endre**».

TIDSPLAN 1

Info Mandag ▲

Tirsdag

Onsdag

Endre Torsdag ▼

Fredag

Lørdag

Søndag

Tilb. OK

Velg ønsket klippedag med opp-/ned-markøren, f. eks. «**Mandag**» og trykk på «**Endre**».

TIDSPLAN 1 - Mandag

▶ Tidsvindu 1: På ▲

Start Slutt

12 : 00 14 : 00

◀ Tidsvindu 2: Av ▼

Start Slutt

: :

Avbryt Lagre

Innstill tidsvinduet for «**Start**» og «**Slutt**» på automatisk klipping. Hvis det f. eks. er nødvendig å overholde en hviletid ved middagstider, må du innrette to tidsvinduer. For hver dag kan det både koples inn og ut et tidsvindu eller begge tidsvinduerne.

Hageredskapet arbeider innenfor et tidsvindu helt til batteriet må lades opp. Hvis gressflaten er klippet før tidsvinduet er slutt, kjører hageredskapet tilbake til ladestasjonen.

Velg tidsvindu 1 med høyre-/venstre-markøren og «**På**» eller «**Av**» med opp-/ned-markøren. Velg «**Start**» med høyre-/venstre-markøren og innstill starttiden med opp-/ned-markøren. Velg «**Slutt**» og innstill slutt-tidspunktet på samme måte. Om nødvendig må du også innrette start og slutt for tidsvindu 2. Trykk på «**Lagre**», for å bekrefte innstillingen.

Hvis hageredskapet ikke skal arbeide på en bestemt dag, f. eks. mandag, setter du begge tidsvinduerne med opp-/ned-markøren på «**Av**».

De programmerte tidsvinduerne vises i en oversiktsplan.

TIDSPLAN 1

Info Mandag ▲

Tirsdag

Onsdag

Endre Torsdag ▼

Fredag

Lørdag

Søndag

Tilb. OK

Innstill alle ekstra nødvendige klippedager og bekreft din personlige «**TIDSPLAN 1**» med «**OK**».

118 | Norsk

Utvalg timer		
Info	MANUELL	▲
	TIDSPLAN 1	
	TIDSPLAN 2	
Endre	TIDSPLAN 3	▼
	TIDSPLAN 4	
	TIDSPLAN 5	
Tilb.		Velg ut

En hake ✓ vises ved siden av den lagrede tidsplanen.

Hageredskapet starter klippingen når dagen og starttiden til tidsvindu 1 er nådd.

Merk: Innstill forskjellige tidsplaner for sesongenes forskjellige vekstforhold om våren, sommeren og høsten. Hold øye med gressveksten og tilpass tidsplanen hvis dette skulle være nødvendig.

Merk: Knivsystemet til Indego er dimensjonert for klipping av kort gress (3–5 mm). Klippeavfallet kan bli liggende som bio-klipp for gjødsling av plenen.

Gressklipping

- ▶ **Ikke la barn kjøre på hageredskapet.**
- ▶ **Trykk på den manuelle stopp-tasten, før du løfter hageredskapet i håndtaket.**

Bestem en tidsplan med hyppige gjentagelser. Slik oppnår du gode klipperesultater, batterioppladingen rekker lenger og du unngår at det blir liggende gressrester på plenen.

Når gressklippingen har begynt:

- arbeider hageredskapet i modus «**MANUELL**» helt til plenen er klippet, stopp-tasten trykkes eller batteriet må lades opp.
- arbeider hageredskapet i programmerbar modus «**Tidsplan**» uavbrutt innenfor et tidsvindu. Det avbryter klippingen kun til opplading. For å avbryte gressklippingen før et

tidsvindu er avsluttet, trykker du på den manuelle stopp-tasten. Hvis gressflaten er klippet før tidsvinduet er avsluttet, går hageredskapet tilbake til ladestasjonen.

Hageredskapet har følgende sensorer:

- **Løftesensoren** aktiveres og kopler drivverk og kniver ut når hageredskapet løftes opp.
- **Veltesensoren** registrerer at hageredskapet ligger med undersiden opp og kopler drivverk og kniver ut.
- **Blokkeringssensoren** registrerer en hindring i hageredskapets sporbredde når dette berøres og utløser da et retningsskifte.
- **Helningssensoren** aktiveres når hageredskapet har nådd en vinkel på 45°.

Når en av sensorene aktiveres, f. eks. løftesensoren, kommer en melding på displayet: «Hageredskapet ble løftet opp. Oppgi PIN-koden for å fortsette.». Displayet går til hviletilstand hvis det ikke skrives noe inn på 3 minutter. For å aktivere displayet igjen må du trykke på hvilken som helst tast.

Hvis hageredskapet befinner seg i hviletilstand, trykker du på hvilken som helst tast for å aktivere PIN-innskrifts-skjermen og oppgi PIN-koden.

Opplading av batteriet

Batteriet er utstyrt med en temperaturovervåking som kun muliggjør en opplading i et temperaturområde mellom 5 °C og 45 °C.

Li-ion-batteriet leveres delvis oppladet. For å oppnå full batterikapasitet må du lade hageredskapet fullstendig opp i ladestasjonen før første bruk.

Litium-ion-batteriet kan lades opp til enhver tid uten at levetid forkortes. Det skader ikke batteriet å avbryte oppladingen.

Når batteriet begynner å gå tomt eller er helt utladet koples hageredskapet ut av en beskyttelseskopling: Knivene beveger seg ikke lenger.

Programtabell

De følgende tabellene forklarer de forskjellige menypunktene.

Innstillinger			Forklaring
Klippeinnstillinger	Kantklipping	Aldri	Hageredskapet klipper aldri kanten.
		Hver fjerde gang	Hageredskapet klipper kanten hver 4. gang.
		Hver annen gang	Hageredskapet klipper kanten annenhver gang.
	Overlapping klippespor		Innstilling av avstanden mellom klippespor
	Signal ID		Skifting til en annen frekvenskanal ved en signalforstyrrelse.
	Slett kart		Hageredskapet registrerer gressflaten på nytt. Merk: Maskinen bør ikke stå i ladestasjonen.

Innstillinger		Forklaring	
Sikkerhetsopsjoner	Endre PIN-kode	Til reaktivering etter auto-sperre og sikkerhetsutkopling er det nødvendig å oppgi PIN-koden. Endring av PIN-koden krever først at du oppgir den tidligere PIN-koden.	
	Autlås	På	Tastene sperres automatisk, hvis det ikke trykkes en tast i løpet av 3 minutter. Disse innstillingene anbefales av sikkerhetsgrunner og som beskyttelse mot tyveri.
		Av	Tastene er alltid klare til innskrifter.
Språkinnstilling		Endring av meldingsspråket.	
Systemopsjoner	Innstilling knappetone	Endre lydstyrken på tastetonen.	
	Innstilling display	Display lysstyrke	Innstille display-lystyrken lysere eller mørkere.
	Info		Informasjon om programvare-versjon, serienummer og siste service.
	Fabrikkinnstilling		Tilbakesetting av hageredskapet til fabrikkinnstilling sletter alle personlige innstillinger. Tilbakesetting på fabrikkinnstilling krever en ny installasjon.
Innstilling dato og tid		Oppgi tid og datum.	
Utvalg timer		Forklaring	
MANUELL	Info	Hjelpeinformasjon til bruk av MANUELL.	
	Velg ut	Velg denne funksjonen hvis det ikke skal brukes en tidsplan.	
TIDSPLAN 1 – 5	Endre	Bearbeide mandag	Programmering av opp til 5 automatiske tidsplaner med innstilling av individuelle klippedager og tidsvinduer.
		Bearbeide tirsdag	
		Bearbeide onsdag	
		Bearbeide torsdag	
		Bearbeide fredag	
		Bearbeide lørdag	
	Bearbeide søndag		
Velg ut	Aktiverer en av 5 individuelle tidsplaner.		
Info tidsplan		Forklaring	
Info tidsplan		Oversikt over de programmerte klippedagene.	
Tilb.		Tilbake til hovedmenyen.	
Utvalg timer		Aktiver undermenyen «Utvalg timer».	
Lås knapper		Forklaring	
Lås knapper		Tastene straks sperret, uavhengig av auto-sperren.	
Lås opp knapper		Til frigivning av tastene er det nødvendig å oppgi PIN-koden.	

120 | Norsk

Feilsøking



Symptomer	Mulig årsak	Utbedring
Hageredskapet går ikke	Tetting mulig	Sjekk undersiden av hageredskapet og frigjør den eventuelt igjen (bruk alltid arbeidshansker)
	Batteriet er ikke fullstendig oppladet	Sett hageredskapet til opplading i ladestasjonen
	For høyt gress	Innstill en høyere klippehøyde
	For kaldt/varmt batteri	Varm opp/avkjøl batteriet
	Skillebryteren er ikke satt riktig/ikke komplett inn	Sett den riktig inn
Motoren starter og stanser deretter igjen	Batteriet er ikke fullstendig oppladet	Sett hageredskapet til opplading i ladestasjonen
	Skillebryteren er ikke satt riktig/ikke komplett inn	Sett den riktig inn
	For kaldt/varmt batteri	Varm opp/avkjøl batteriet Innstill en høyere klippehøyde
Hageredskapet går rykkvis	Intern feil mulig	Henvend deg til en autorisert Bosch kundeservice
Hageredskapet etterlater et uregelmessig klippebilde	For liten klippehøyde	Innstill en høyere klippehøyde
	Kniven er butt	Utskifting av kniven
	Tetting mulig	Sjekk undersiden av hageredskapet og frigjør den eventuelt igjen (bruk alltid arbeidshansker)
Gresset er delvis ikke klippet	For lite tidsvindu for plenstørrelsen	Forstørre tidsvinduet
	Batteritid	Henvend deg til en autorisert Bosch kundeservice
	Avstanden mellom hindringer som er innrammet av begrensningsstråd er mindre enn 1 m	Forstør avstanden mellom begrensningsstrådene Henvisning: Hindringer med en høyde på mer enn 6 cm må ikke innrammes av tråd
	Ujevn plentilstand	I menyen skjæreinstillinger øk/minsk klippespor-overlappingen
Sterke vibrasjoner/lyder	Løs knivmutter/-skrue	Trekk fast knivmutter/-skrue
	Skadet kniv	Utskifting av kniven
Ingen opplading mulig	Ladekontaktene er korrodert	Rengjør ladekontaktene
	Intern feil mulig	Henvend deg til en autorisert Bosch kundeservice
Hageredskapet kan ikke kjøre til ladestasjonen	Grensewiren er ikke riktig opprettet	Kontroller og rett opp grensewiren
Meldingen på ladestasjonen lyser ikke	Støpselet på strømtilførselsapparatet er ikke satt inn (riktig)	Sett strøpstøpselet (helt) inn i stikkkontakten
	Stikkontakt eller strømledning er eventuelt defekt	La nettspenning kontrolleres av en autorisert elektriker
	Strømtilførselsapparatet eller ladestasjonen er defekt	La strømforsyningsapparat eller ladestasjon kontrolleres av en Bosch kundeservice.

Kundeservice og rådgivning ved bruk

www.bosch-garden.com

Ved alle forespørsler og reservedelsbestillinger må du oppgi det 10-sifrede produktnummeret som er angitt på hageredskapets typeskilt.

I tillegg er programvare-versjonen til hageredskapet nødvendig (se «Meny > Innstillinger > System-innstillinger > Info»).

Norsk

Robert Bosch AS
Postboks 350
1402 Ski
Tel.: 64 87 89 50
Faks: 64 87 89 55

Transport

Li-ion-batteriene i verktøyet underligger kravene for farlig gods. Batteriene kan transporteres på veier av brukeren uten ytterligere krav.

Ved forsendelse gjennom tredje personer (f. eks.: lufttransport eller spedisjon) må det oppfylles spesielle krav til emballasje og merking. Du må da konsultere en ekspert for farlig gods ved forberedelse av forsendelsen.

Deponering

Hageredskaper, ladeapparater og batterier må ikke kastes i vanlig søppel!

Kun for EU-land:



Iht. det europeiske direktivet 2002/96/EF om gamle elektriske og elektroniske maskiner og iht. det europeiske direktivet 2006/66/EF må defekte eller oppbrukte batterier/oppladbare batterier samles inn adskilt og leveres inn til en miljøvennlig resirkulering.

- **Integrerte batterier må kun fjernes til deponering.** Der som huset åpnes kan hageredskapet ødelegges.
- **Integrerte batterier må kun tas ut til vraking av et serviceverksted.**

Batterier/oppladbare batterier:

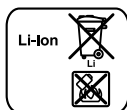

Li-Ion:

Ta hensyn til informasjonene i avsnittet «Transport».

Recht til endringer forbeholdes.

Suomi

Turvallisuusohjeita

Huom! Lue seuraavat ohjeet tarkasti. Tutustu puutarhalaitteen käyttöelementteihin ja asianmukaiseen käyttöön. Säilytä käyttöohje huolellisesti myöhempää käyttöä varten.

Puutarhalaitteessa olevien tunnuskuvien selvitys



Yleiset varoitusohjeet.

Varmista, että puutarhalaitte ei sulje tai tuki ulospääsyeitä.



Varoitus: Lue käyttöohje ennen kuin otat puutarhalaitteen käyttöön.



Varoitus: Käytä katkaisulaitetta, ennen kuin suoritat puutarhalaitteeseen kohdistuvia töitä tai nostat puutarhalaitteen ylös.



Varoitus: Älä koskaan kosketa pyöriviä teriä. Terät ovat teräviä. Suojele varpaat ja sormet, jotta et menettäisi niitä.



Odot, että puutarhalaitteen kaikki osat ovat pysähtyneet täysin, ennen kuin kosketat niitä. Terät pyörivät vielä puutarhalaitteen poiskytkennän jälkeen ja voivat aiheuttaa loukkaantumisia.



Varmista, että sivulle sinkoutuvat vieraat esineet eivät loukkaa lähellä seisovia ihmisiä.



Varoitus: Pidä turvallinen etäisyys puutarhalaitteeseen sen ollessa toiminnassa.



Älä koskaan kulje puutarhalaitteen päällä.



Lataislaitte on varustettu varmuusmuuntajalla.

Käyttö

- **Poista aina virtapiirin katkaisin puutarhalaitteesta ennen kaikkia laitteeseen kohdistuvia töitä (esim. huolto, työkalun vaihto jne.) sekä laitetta kuljettaessa ja säilytettäessä.**
- Älä koskaan anna lasten tai henkilöiden, jotka eivät ole tutustuneet tähän käyttöohjeeseen, käyttää puutarhalaitetta. Kansalliset säännökset saattavat määrätä käyttäjän alikärajan.
- Tätä puutarhalaitetta eivät saa käyttää henkilöt (lapset mukaan lukien), joilla on rajalliset fyysiset, aistilliset tai henkiset kyvyt tahi puuttuva kokemus ja/tai puuttuva tieto paitisi, jos he ovat turvallisuudesta vastaavan henkilön

122 | Suomi

valvonnassa tai saamassa häneltä ohjeita puutarhalaitteen oikeasta käytöstä.

Lapsia tulisi valvoa varmistaakseen, etteivät leiki puutarhalaitteen kanssa.

- ▶ Käyttäjä on vastuussa onnettomuuksista ja toisille ihmisille tai heidän omaisuudelleen aiheuttamistaan vaurioista.
- ▶ Paina välittömästi punaista STOP-painiketta, jos puutarhalaitteen käytössä esiintyy vaaraa.
- ▶ Varmista rajoitinlangan oikea, käyttöohjeen mukainen asennus.
- ▶ Tarkista rajoitinlanka. Sen tulee olla koko pituudeltaan tiukka, ilman lankasilmuksia ja piikeillä kiinnitetty mahaan.
- ▶ Tarkista säännöllisesti alue, jossa puutarhalaitetta käytetään, ja poista siitä kaikki kivet, kepit, langat ja muut vieraat esineet.
- ▶ Jännitteellisiä sähköverkkojohtoja ei saa ylittää.
- ▶ Tarkista puutarhalaitte säännöllisesti varmistaaksesi, että terät, terän pultit tai leikkuulaite eivät ole kuluneita tai vaurioituneita. Vaihda loppuunkäytetyt terät sekä terän pultit aina täydellisenä sarjana epätasapainon estämiseksi.
- ▶ Älä koskaan käytä puutarhalaitetta, jonka suojuukset ovat vaurioituneet tai jonka turvalaitteet puuttuvat.
- ▶ Älä pidä käsiä tai jalkoja lähellä pyöriviä osia.
- ▶ Älä koskaan nosta tai kanna puutarhalaitetta moottorin käydessä.
- ▶ Älä koskaan käytä puutarhalaitetta ilman valvontaa, jos tiedät, että kotieläimiä, lapsia tai ihmisiä on välittömässä läheisyydessä.
- ▶ Käynnistä puutarhalaitte käyttöohjeen mukaisesti ja seiso turvallisella etäisyydellä pyörivistä osista.
- ▶ Älä käytä puutarhalaitetta yhtäaikaan nurmikoneen kastelulaitteen kanssa. Laadi aikasuunnitelma varmistaaksesi, että molemmat järjestelmät eivät toimi samanaikaisesti.
- ▶ **Älä tee mitään muutoksia puutarhalaitteeseen.** Luvattomat muutokset voivat vaikuttaa puutarhalaitteesi turvallisuuteen ja johtaa voimakkaaseen meluun sekä värinään.

Irrota virtapiirin katkaisin:

- ennen tukosten poistamista,
- tarkistaessasi, puhdistaussasi puutarhalaitetta tai tehdessäsi puutarhalaitteeseen kohdistuvia töitä,
- jos puutarhalaitte alkaa tärähtää poikkeuksellisesti (pysäytä puutarhalaitte ja tarkista se heti),
- osuttuaan vieraaseen esineeseen. Tarkista onko puutarhalaitteessa vaurioita ja ota yhteys Bosch-huoltopisteeseen, jos korjauksia tarvitaan.

Huolto ja varastointi

- ▶ **Käytä aina puutarhakäsineitä, kun työskentelet terävien terien alueella.**
- ▶ **Poista virtapiirin katkaisin ennen kaikkia puutarhalaitteeseen kohdistuvia töitä.**
- ▶ **Irrota pistotulppa pistorasiasta ennen kaikkia latausasemaa tai sähkönsyöttölaitteeseen kohdistuvia töitä.**

Puhdista puutarhalaitte ulkoa huolella pehmeällä harjalla ja rievulla. Älä käytä vettä äläkä liuottimia tai kiillotusaineita. Poista kaikki kiinnittynyt ruoho ja kerrostumat, etenkin tuuletusaukoista.

Käännä säännöllisesti puutarhalaitteen alapuoli ylöspäin ja puhdista teräalue. Käytä jäykkää harjaa tai kaavinta kiinnitartuneen leikkuujätteen poistamiseen. (katso kuva A)

Terät voidaan kääntää. (katso kuva B)

- ▶ Varmista kaikkien muttereiden, pulttien ja ruuvien hyvä kiinnitys, jotta puutarhalaitteen turvallinen työskentely on taattu.
- ▶ Tarkista puutarhalaitte säännöllisesti ja vaihda varmuuden vuoksi loppuunkuluneet tai vaurioituneet osat uusiin.
- ▶ Varmista, että käytät ainoastaan alkuperäisiä Bosch-varaosia.
- ▶ Vaihda tarvittaessa terät ja terän pultit täydellisenä sarjana.

Varastointi

- ▶ **Poista virtapiirin katkaisin ennen puutarhalaitteen varastointia.**

Säilytä puutarhalaitte ja latausasema talven ajan varmassa, kuivassa paikassa, lasten ulottumattomissa.

Älä koskaan aseta mitään muita esineitä puutarhalaitteen tai latausaseman päälle.

SD-kortti

Puutarhalaitteessa on SD-korttipaikka, jonka avulla Bosch-huoltopisteet voivat suorittaa ohjelman virheenmäärittäystä.

Akun aiheuttamat vaaratilanteet

- ▶ Latauksen saa suorittaa ainoastaan Boschin sallimassa latausasemassa.
- ▶ Vältä koskettamista puutarhalaitetta, jos tavallisuudesta poiketen akusta purkautuu nestettä. Kysy lääkäriltä apua, jos joudut kosketukseen tämän nesteen kanssa.
- ▶ Jos akku vaurioituu, saattaa nestettä purkautua ja läheiset osat voivat kastua. Tarkista kyseiset osat ja ota yhteyttä Bosch-huoltopisteeseen.
- ▶ **Älä itse avaa puutarhalaitetta tai sen sisällä olevaa akkua.** On olemassa oikosulun ja sähköiskun vaara.
- ▶ **Suojaa puutarhalaitte kosteudelta.** On olemassa räjähdysvaara.
- ▶ **Jos puutarhalaitte vaurioituu tai sitä käytetään asiaankuulumattomalla tavalla, saattaa akusta purkautua höyryä. Tuuleta raikkaalla ilmalla ja hakeudu lääkärin luo, jos haittoja ilmenee.** Höyryt voivat ärsyttää hengitysteitä.
- ▶ Varastoi puutarhalaitte ainoastaan lämpötila-alueella 5 °C ... 45 °C. Älä esim. jätä puutarhalaitetta kesällä autoon.

Latauslaitteen ja sähkönsyöttölaitteen turvallisuusohjeet

- ▶ **Latauksen saa suorittaa ainoastaan alkuperäisessä Bosch-latausasemassa.** Muussa tapauksessa syntyy räjähdys- ja tulipalovaara.

- ▶ **Tarkista säännöllisesti latausasemaa, johtoa ja pistotulppaa. Älä käytä latausasemaa tai sähkönsyöttölaitetta, jos huomaat siinä olevan vaurioita. Älä avaa latausasemaa tai sähkönsyöttölaitetta itse, ja anna ainoastaan ammattitaitoisten henkilöiden korjata sitä alkuperäisiä varaosia käyttäen.** Vahingoittunut latausasema, sähkönsyöttölaitte, johto tai pistotulppa kasvattaa sähköiskun vaaraa.
- ▶ **Älä käytä latausasemaa helposti palavalla alustalla (esim. paperi, kangas jne.) tai palavassa ympäristössä.** Latausaseman ja sähkönsyöttölaitteen kuumeneminen latauksen aikana synnyttää tulipalovaaran.
- ▶ **Pidä lapsia silmällä.** Täten varmistat, että lapset eivät leiki latausaseman, sähkönsyöttölaitteen tai puutarhalaitteen kanssa.
- ▶ **Lapset ja henkilöt, jotka fyysisten, aistillisten tai henkisten kykyjensä, kokemattomuutensa tai puuttuvan tietonsa takia eivät turvallisesti voi käyttää latausasemaa tai sähkönsyöttölaitetta eivät saa käyttää latausasemaa tai sähkönsyöttölaitetta ilman vastuullisen henkilön valvontaa tai neuvontaa.** Muussa tapauksessa on olemassa väärinkäytön ja loukkaantumisen vaara.
- ▶ Virtalähteen jännitteen tulee vastata sähkönsyöttölaitteessa olevia tietoja.
- ▶ Sähkönsyöttölaitte tulisi mieluiten liittää FI-vikavirtasuojakytkimen (RCD) suojaamaan pistorasiaan, jonka vikavirta on korkeintaan 30 mA. Tarkista FI-vikavirtasuojakytkimen (RCD) toiminta säännöllisesti.
- ▶ On säännöllisesti tarkistettava, että liitäntäjohdossa ei ole merkkejä vaurioista, ainoastaan moitteettomassa kunnossa olevaa johtoa saa käyttää.
- ▶ Jos liitäntäjohto on vaihdettava, työ täytyy antaa valmistajan, valtuutetun huollon tai ammattitaitoisen henkilön tehtäväksi, jotta välttyttäisiin turvallisuusriskiltä.
- ▶ Varmista latausaseman ja sähkönsyöttölaitteen johtoja vaihtaessasi, että johdot ovat Boschin hyväksymiä.
- ▶ Älä koskaan tartu pistotulppaan käsien ollessa kosteita.
- ▶ Verkkojohdon yli ei saa ajaa, sitä ei saa litistää eikä murtaa, koska se saattaa vahingoittua. Suojaa johtoa kuumuudelta, öljyltä ja teräviltä reunoilta.

Sähkönsyöttölaitte ja latausasema ovat turvallisuussyistä suojaistettuja, eikä niitä tarvitse maadoittaa. Käyttöjännite on 230 V AC, 50 Hz (ei-EU maita varten 220 V, 240 V mallista riippuen). Tietoa saat valtuutetusta Bosch-huoltopisteestä.

Kysy epävarmoissa tapauksissa sähkömieheltä tai lähimmästä Bosch-sopimusluolosta.

On säännöllisesti tarkistettava, että liitäntäjohdossa ei ole merkkejä vaurioista tai ikääntymisestä, ainoastaan moitteettomassa kunnossa olevaa johtoa saa käyttää.

Tunnusmerkit

Seuraavat tunnusmerkit ovat tärkeitä käyttöohjeen lukemisessa ja ymmärtämisessä. Paina mieleesi tunnusmerkit ja niiden merkitys. Tunnusmerkien oikea tulkinta auttaa sinua käyttämään puutarhalaittasi paremmin ja turvallisemmin.

Tunnusmerkki	Merkitys
	Käytä suojakäsineitä
	Sallittu käsittely
	Kielletty menettely
	Lisälaitteet/varaosat

Määräyksenmukainen käyttö

Puutarhalaitte on tarkoitettu ruohonleikkuun yksityisalueella.

Tekniset tiedot

Robottiruohonleikkuri	Indego	
Tuotenumero		3 600 HA2 ...
Leikkuuleveys	cm	26
Leikkuukorkeus	mm	20 – 60
Kaltevuuskulma (maks.)	°	20
Työpinta-alan koko		
– suurin	m ²	1000
– akun latausta kohti jopa*	m ²	200
Paino	kg	11,1
Suojaus		IPX1
Sarjanumero	katso sarjanumero puutarhalaitteen tyyppikilvestä	
Akku		Li-ioni
Nimellisjännite	V=	32,4
Kapasiteetti	Ah	3,0
Akkukennojen lukumäärä		18
Käyttöaika, keskimäärin jopa*	min	50
Akun latausaika (maks.)	min	50

*riippuu leikkuukorkeudesta, ruohon laadusta ja kosteudesta
**roiskevesisuojaattu joka suunnasta
Tiedot koskevat 230 V nimellisjännitettä [U]. Poikkeavilla jännitteillä ja maakohtaisissa malleissa nämä tiedot voivat vaihdella.
Ota huomioon puutarhalaitteesi mallikilvessä oleva tuotenumero. Yksittäisten puutarhalaitteiden kauppanimitys saattaa vaihdella.

124 | Suomi

Robottiruohonleikkuri		Indego
Rajoitinlanka		
Rajoitinlanka		
- asennettu pituus, väh.	m	20
- asennettu pituus, maks.	m	450
Latausasema		
Sisäänmenojännite	V	42
Tehontarve	W	150
Latausvirta	A	2,0
Sallittu latauslämpötila-alue	°C	5 – 45
Paino	kg	2,0
Suojaus		IPX1
Sähkönsyöttölaite		
Sisääntulojännite (vaihtojännite)	V	220 – 240
Suojausluokka		□/II
Taajuus	Hz	50/60
Ulostulojännite (tasajännite)	V	42
Suojaus		IP44**
Paino	kg	2,0

*riippuu leikkukorkeudesta, ruohon laadusta ja kosteudesta

**roiskevesisuojaus joka suunnasta

Tiedot koskevat 230 V nimellisjännitettä [U]. Poikkeavilla jännitteillä ja maakohtaisissa malleissa nämä tiedot voivat vaihdella.

Ota huomioon puutarhalaitteesi mallikilvessä oleva tuotenumero. Yksittäisten puutarhalaitteiden kauppanimitys saattaa vaihdella.

Melu-/tärinätiedot

Melun mittausarvot on määritetty EN 60335 mukaan.

Laitteen tyypillinen A-painotettu melutaso on: äänen painetaso 64 dB(A); äänen tehotaso 72 dB(A). Epävarmuus K = 2,74 dB.

Standardinmukaisuusvakuutus

Vakuutamme yksin vastaavamme siitä, että kohdassa "Tekniset tiedot" selostettu tuote vastaa seuraavia standardeja tai standardoituja asiakirjoja: EN 60335 (akkulaite) ja EN 60335 (akun latauslaite) direktiivien 2011/65/EU, 2006/95/EY, 2004/108/EY, 2006/42/EY, 2000/14/EY määräysten mukaan.

2000/14/EY: Taattu äänen tehotaso 75 dB(A). Yhteensopivuuden arviointimenetelmä liitteen VI mukaan.

Tuotelaji: 32

Nimetty tarkastusasema:

SRL, Sudbury, England, Nr. 1088

Tekninen tiedosto (2006/42/EY, 2000/14/EY):

Bosch Lawn and Garden Ltd., PT-LG/ENS, Stowmarket, Suffolk IP14 1EY, England

Dr. Egbert Schneider
Senior Vice President
Engineering

Helmut Heinzelmann
Head of Product Certification
PT/ETM9

Egbert Schneider i.V. *Helmut Heinzelmann*

Robert Bosch GmbH, Power Tools Division
D-70745 Leinfelden-Echterdingen
12.10.2012

Asennuskuvien selitys (katso sivut 3 – 11)

Tehtävä	Kuva
Vakiovarusteet/puutarhalaitteen pakkauksen avaus	1
Latausaseman sijoitus	2 – 3
Rajoitinlangan vetäminen pohjalevyn läpi	4
Rajoitinlangan alkupään liittäminen	5
Latausaseman kiinnitys maahan	6
Rajoitinlangan vetäminen	7
Rajoitinlangan loppupään liittäminen	8
Suojuksen asennus latausasemaan	9
Sähkönsyöttölaitteen liittäminen	10
Latausasema viestittää verkkojännite ON	11
Virtapiirin katkaisimen asennus	12
Puutarhalaitteen asettaminen latausasemaan -tausta varten	13
"Tervetuloa"-kuvaruutu, katso teksti käyttöohjeessa	14
Puutarhalaitteen nostaminen ja kantaminen	15
Leikkukorkeuden asetus	16
Puhdistus	A
Huolto	B

Nurmikon esivalmistelu

Poista kivet, irtonaiset puukappaleet, langat, jännitteelliset verkkojohdot ja muut vieraat esineet leikattavalta alueelta.

Varmista, että leikattava pinta on tasainen ja että puutarhalaitteelle ei ole selviä esteitä kuten kouruja, uria tai jyrkkiä yli 20° rinteitä.

Leikkaa nurmikon pääosa perinteisellä ruohonleikkurilla maks. 40 mm korkeuteen ja rajoitinlangan päällä oleva alue maks. 20 mm korkeuteen.

Asennus

Indegon asennuksesta kertova video löytyy osoitteesta www.bosch-indego.com, tai käytä seuraavaa QR-koodia.



Valitse latausasemalle sijainti, joka on tasoitettu vaakasuoraksi eikä ole suorassa auringonpaisteessa.

Varmista, että latausasema on lähellä leikattavaa aluetta ja, että siihen ja siitä pois vie 2 m pitkä suora reitti. On tärkeää, että latauskoskettimet osoittavat vasemmalle leikattavasta nurmikosta katsoen (katso kuva 2).

Ohje: Jos latausasema on sijoitettu niin, että latauskoskettimet osoittavat leikattavan nurmikon suuntaan tai oikealle, Indego ei lähde latausasemasta.

Vedä rajoitinlanka pohjalevyn etummaisen reiän läpi, ohjaa se suoraan johtokanavaa pitkin ja taimmaisen reiän läpi. Kiinnitä rajoitinlanka piikillä suoraan reiän suunnassa. Poista eriste varovasti ja liitä rajoitinlanka oikeanpuoliseen liittimeen (Punainen). (katso kuvat 4 – 5)

Kiinnitä latausasema neljällä toimitukseen kuuluvalla piikillä maahan. (katso kuva 6)

Vedä rajoitinlanka vastapäivään ja tiiviisti maata vasten. Ota huomioon noudatettava vähimmäisetäisyys nurmikon reunasta, portaista, seinistä, lammikoista jne. Käytä etäisyysmalinetta. (katso kuva 7)

Rajoitinlangan täytyy kiertää nurmikossa olevia puita, lammi-koita, kukkapenkkejä jne. myötäpäivään. Näihin alueisiin menevien ja niistä tulevien johtojen tulisi koskettaa toisiaan, mutta ne eivät saa mennä ristiin. (katso kuva 7)

Kiinnitä rajoitinlanka ensimmäisellä piikillä latausaseman vierestä, kiristä rajoitinlanka ja aseta seuraavat piikit 50 cm etäisyydelle toisistaan. (katso kuva 7)

Täydennä kierros ja vedä rajoitinlanka latausaseman kääntöpuolelle niin, että se on samalla viivalla reiän ja piikin kanssa. Kiinnitä myös rajoitinlangan toinen pää piikillä. Varmista, että reikä, langan molemmat päät ja piikki ovat samalla viivalla. Lyhennä rajoitinlanka, poista eriste varovasti ja liitä rajoitinlanka vasemmanpuoliseen liittimeen (Musta). (katso kuva 8)

Aseta suojus latausaseman päälle. (katso kuva 9)

Huomio: Rajoitinlankaa voi pidentää korkeintaan 450 m pituiseksi.

Huomio: Pidä etäisyyttä rajoitinlankaan, kun poistat sammu-letta tai haravoit nurmikkoa.

Asenna sähkönsyöttölaite viileään, kuivaan ympäristöön. Liitä sähkönsyöttölaite latausasemaan ja verkkopistorasiaan, joka sijaitsee rakennuksen sisällä. (katso kuva 10)

Tarkista latausaseman merkkivalon osoitus. (katso kuva 11):

- Merkkivalo palaa **pysyvästi vihreänä**, kun sähkönsyöttölaiteesta tulee jännitettä ja rajoitinlanka on ehjä.
- Merkkivalo **vilkuu vihreänä**, jos rajoitinlanka on katkenut tai on liian pitkä tai liian lyhyt.

- Merkkivalo **ei pala**, jos sähkönsyöttölaitteen ulostulojännite puuttuu.

Ensimmäinen ohjelmointi

Asenna virtapiirin katkaisin puutarhalaitteeseen ja aseta se lataukseen latausasemaan. (katso kuvat 12 – 14)

”Tervetuloa”-kuvaruutu ilmestyy seuraavilla tunnuskuvilla:

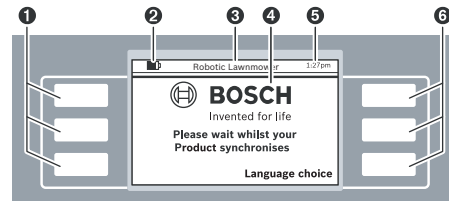

Tunnus-merkki	Merkitys
1	Vasemmat monitoiminäppäimet
2	Akun varaustila
3	Valikon/alavalikon otsikko
4	Näyttö, jossa kuvaruututekstit
5	Ajannäyttö
6	Oikeat monitoiminäppäimet

Näppäimissä on erilaisia toimintoja. Merkitys riippuu kutsutusta valikosta, ja se selostetaan näyttöruudussa.

Näppäimet nuolitunnusten (kohdistin) ▲ tai ▼ vieressä sallivat navigoinnin ylös- tai alaspäin valikoissa. Näppäimet nuolitunnusten (kohdistin) ► tai ◀ vieressä sallivat navigoinnin oikealle tai vasemmalle valikoissa.

Näyttö vaihtuu seuraavaan kuvaruututekstiin, kun vaihtoehto on valittu ja kuitattu.

Asennus

Paina ensimmäisenä näppäintä ”Language choice” (kielenvalinta) vieressä. Kuvaruutuvalinnassa ”Kielen valinta” ilmestyy seuraava teksti.

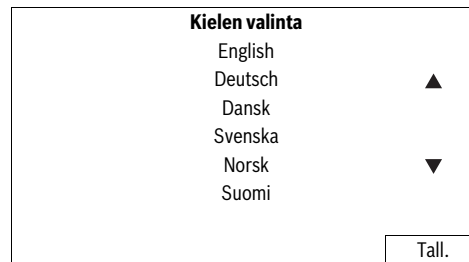

Valitse kieli ja vahvista näppäimellä ”Tall.”.

126 | Suomi

PIN-koodi

Määritä PIN-koodi

Jatka

Syötä henkilökohtainen PIN-koodisi painamalla näppäintä ”**Jatka**”.

PIN-koodi

Syötä uusi PIN:

Syötä

Tak.

Valitse syöttökohta kohdistimella oikealle/vasemmalle, aseta numerot kohdistimella ylös/alas ja vahvista näppäimellä ”**Syötä**”, tai valitse ”**Tak.**” palataksesi edelliseen ”**PIN-koodi**”.

Huomio: Varjele PIN-koodisi sivullisilta.

Jos olet kadottanut henkilökohtaisen PIN-koodisi, on sinun tuotava Indego ja latausasema Bosch huoltoon. Ota yhteyttä kauppiasi tai Bosch-huoltopisteeseen (katso ”Asiakaspalvelu ja käyttöneuvonta”).

Päivämäärä & aika

hh:mm
dd/mm
Muoto: 12 h

Tall.

Tak.

Aseta kelloaika ”hh:mm”, päivämäärä ”dd/mm” ja kelloajan muoto ”Muoto: 12 h”. Valitse syöttökohta kohdistimella oikealle/vasemmalle, aseta numerot kohdistimella ylös/alas ja vahvista näppäimellä ”**Tall.**”, tai valitse ”**Tak.**” palataksesi edelliseen ”**PIN-koodi**”.

Asennus

Paina **Seuraa lankaa** asetusvaiheen lopettamiseksi

Seuraa lankaa

Tak.

Paina ”**Seuraa lankaa**” nurmikon pinta-alan mittauksen lopettamiseksi.

(Valitse ”Tak.” palataksesi ”Päivämäärä & aika”-kuvaruutuun.)

Asennus

Huomio!

Indego käynnistyy pian ja lähtee seuraamaan rajauskankaa.

Seuraava kuvaruutuvalinta näyttää ensimmäisen lähdon rajoitinlankaa pitkin:

Ruohonleikkurin tila

Puutarhaa kartoitetaan...

Tak.

Terät eivät pyöri, kun puutarhalaitte kiertää rajoitinlangan ensimmäistä kertaa.

Kartoitus suoritettu

Onko tämä **telakan** takaosa vai este?
Jos se on **este**, poista se. Indego jatkaa kartoitusta

Telakka

Este

Mittaus on päättynyt, kun puutarhalaitte on saavuttanut latausaseman kääntöpuolen.

Paina ”**Este**”, jos puutarhalaitte ei ole saavuttanut latausaseman kääntöpuolta. Ota huomioon näyttöruudussa näkyvät tiedot asennuksen päättämiseksi.

Paina ”**Telakka**”, jos puutarhalaitte on saavuttanut latausaseman kääntöpuolen.

Kartoitus suoritettu

Kartoitus päättynyt. Ruohonleikkuri palaa telakkaan. Odota.

Tak.

Robottiruohonleikkuri

 **BOSCH**
Invented for life

Ruohonleikkuri Valikko

Onnistuneen asennuksen jälkeen voit joko painaa **"Ruohonleikkuri"** käynnistääksesi ruohonleikkuriin välittömästi, tai laatia aikataulun kohdassa **"Valikko > Ajustuksen valinta"**.

Lisää tietoa puutarhalaitteen toiminnasta ruohonleikkuriin aikana löydät kappaleesta "Ruohonleikkuri".

Omat asetukset

Tee puutarhalaitteen aikasuunnitelmat ja asetukset tarpeittasi vastaaviksi. Kaikki valikkokohdat on luettelutuvassa "Ohjelmataulukko".

"Aikasuunnitelman" laadinta on selostettu yksityiskohtaisesti. Muut valikkokohdat selittävät itsensä.

Aikasuunnitelma

Kohdassa **"Valikko > Ajustuksen valinta"** voit kutsua 5 aikasuunnitelmaa.

Käytä **"MANUAAL."**, jos puutarhalaitteen tulee toimia vain kyseisenä ajankohtana.

Jokaista yksittäistä **"OHJELMA"**-käyttötappaa voi säätää vaatimustesi mukaiseksi.

Esimerkki:

Ajustuksen valinta

Tieto MANUAAL. ▲

OHJELMA 1

OHJELMA 2

Muuta OHJELMA 3 ▼

OHJELMA 4

OHJELMA 5

Tak. Valitse

Valitse **"Ajustuksen valinta"** kohdistimella ylös/alas, esim. **"OHJELMA 1"** ja paina **"Muuta"**.

OHJELMA 1

Tieto Maanantai ▲

Tiistai

Muuta Keskiv.

Torstai ▼

Perjantai

Lauantai

Sunnuntai

Tak. OK

Valitse haluttu leikkuupäivä kohdistimella ylös/alas, esim. **"Maanantai"** ja paina **"Muuta"**.

OHJELMA 1 - Maanantai

▶ Aikaikkuna 1: ON ▲

Alku Loppu

12 : 00 14 : 00

◀ Aikaikkuna 2: OFF ▼

Alku Loppu

: :

Keskeytä Tall.

Aseta aikaikkuna automaattisen ruohonleikkuriin **"Alku"** ja **"Loppu"** toiminnolle. Laadi kaksi aikaikkunaa, jos esim. tarvitaan lepoaika keskipäivällä. Jokaiselle päivälle voi kytkeä päälle tai pois päältä sekä yksi että molemmat aikaikkunat.

Puutarhalaitte toimii aikaikkunan puitteissa kunnes akku on ladata. Jos nurmikko on leikattu ennen aikaikkunan umpeutumista, puutarhalaitte palaa latausasemaan.

Valitse aikaikkuna 1 kohdistimella oikealle/vasemmalle ja **"ON"** tai **"OFF"** kohdistimella ylös/alas. Valitse **"Alku"** kohdistimella oikealle/vasemmalle ja aseta käynnistysaika kohdistimella ylös/alas. Valitse **"Loppu"** ja aseta lopetuksen aika vastaavalla tavalla. Aseta tarvittaessa alku ja loppu myös aikaikkunalle 2. Vahvista syötetty arvo painamalla **"Tall."**.

Kytke pois molemmat aikaikkunat siirtämällä kohdistinta ylös/alas kohdalle **"OFF"**, jos puutarhalaitteen ei tule toimia yhtenä päivänä, esim. maanantaina.

Ohjelmoidut aikaikkunat näkyvät yleiskaaviossa.

OHJELMA 1

Tieto Maanantai ▲

Tiistai

Muuta Keskiv.

Torstai ▼

Perjantai

Lauantai

Sunnuntai

Tak. OK

Aseta kaikki lisäksi tarvittavat leikkuupäivät, ja vahvista henkilökohtainen **"OHJELMA 1"** näppäimellä **"OK"**.

128 | Suomi

Ajastuksen valinta		
Tieto	MANUAAL.	▲
	OHJELMA 1	
	OHJELMA 2	
Muuta	OHJELMA 3	▼
	OHJELMA 4	
	OHJELMA 5	
Tak.		Valitse

Tallennetun aikasuunnitelman viereen ilmestyy ruksi ✓.

Puutarhalaitte käynnistää ruohonleikkuun heti, kun aikaikkunan 1 päivä ja alku aika on saavutettu.

Huomio: Aseta erilaisia aikasuunnitelmia kevään, kesän ja syksyn kausien kasvuolosuhteita varten. Tarkkaile ruohon kasvua, ja sovita tarvittaessa aikasuunnitelmasi sen mukaan.

Huomio: Indegon teräjäjärjestelmä on suunniteltu lyhyen ruohon (3–5 mm) leikkaamiseen. Leikkujätteen voi jättää silpuna nurmikon lannoitteeksi.

Ruohonleikkuu

► Älä anna lasten ajaa puutarhalaitteen päällä.

► Paina manuaalista STOP-painiketta ennen kuin nostat puutarhalaitetta kahvasta.

Määritä aikasuunnitelma tiheillä toistoilla. Täten saavutat hyvät ruohonleikkuutulokset, akun lataus kestää pidempään ja vältyt leikkujätteistä nurmikollasi.

Kun ruohonleikkuu on alkanut:

- puutarhalaitte toimii käytössä ”MANUAAL.”, kunnes nurmikko on leikattu, STOP-painiketta on painettu tai akku täytyy ladata.
- puutarhalaitte toimii ohjelmoitavassa käytössä ”OHJELMA” keskeytyksittä aikaikkunan puitteissa. Ruohon-

leikkuu keskeytyy vain latausta varten. Voit keskeyttää aikaikkunan puitteissa toimivan ruohonleikkuun painamalla manuaalista STOP-painiketta. Jos nurmikko on leikattu ennen aikaikkunan umpeutumista, puutarhalaitte palaa latausasemaan.

Puutarhalaitteessa on seuraavat tunnistimet:

- **nostotunnistin** aktivoituu ja kytkee pois moottorin sekä terät, jos puutarhalaitetta nostetaan.
- **kiepsahdustunnistin** huomaa, jos puutarhalaitte makaa pohja ylöspäin, ja kytkee moottorin ja terät pois päältä.
- **estotunnistin** tunnistaa kosketuksesta esteen puutarhalaitteen välillä ja aikaansaa suunnanvaihdon.
- **kallistustunnistin** aktivoituu, jos puutarhalaitte saavuttaa 45° kallistuskulman.

Jos jokin tunnistimista aktivoituu, esim. nostotunnistin, näyttöön ilmestyy viesti: ”Puutarhalaitte on nostettu. Syötä PIN-koodi jatkoa varten.” Näyttö siirtyy lepotilaan, jos 3 minuutin aikana ei viestiä tule. Aktivoi näyttö uudelleen painamalla mielivaltaista painiketta.

Kun puutarhalaitte on lepotilassa, painat mielivaltaista näppäintä PIN-syötön kuvaruudun kutsumiseksi ja syötät PIN-koodin.

Akun lataus

Akku on varustettu lämpötilanvalvonnalla, joka sallii lataamisen vain akun lämpötilan ollessa alueella 5 °C – 45 °C.

Litiumioniakku toimitetaan osittain ladattuna. Saadaksesi täyden kapasiteetin akusta, tulee puutarhalaitte ladata täyteen latausasemassa ennen ensimmäistä käyttöä.

Litiumioniakku voidaan ladata milloin vain lyhentämättä akun elinikää. Latauksen keskeytys ei vaurioita akku.

Akun tyhjetessä käytössä tai purkautuessaan suojakytkenä pysäyttää puutarhalaitteen: terät eivät enää liiku.

Ohjelmataulukko

Seuraavat taulukot selvittävät eri valikkokohtia.

Asetukset	Selvitys		
Leikkusäädöt	Reunan leikkuu	Ei koskaan	Puutarhalaitte ei koskaan leikkaa reunoja.
		Joka 4. kerta	Puutarhalaitte leikkaa reunoja joka 4. leikkuun aikana.
		Joka 2. kerta	Puutarhalaitte leikkaa reunoja joka 2. leikkuun aikana.
Leikkuleveyden ylitys		Leikkuraitojen välisen etäisyyden asetus	
Signaali ID		Vaihto toiselle taajuuskanavalle signaalihäiriön esiintyessä.	
Leikkualueen poisto		Puutarhalaitte rekisteröi nurmikon uudelleen.	Huomio: Koneen ei tulisi seistä latausasemassa.

Asetukset		Selvitys	
Turvallisuusopti- ot	PIN muutos	Uudelleenaktivointiin automaattisen lukituksen ja turvakatkaisun jälkeen vaaditaan PIN-koodin syöttö. PIN-koodin muutos vaatii ensin vanhan PIN-koodin syötön.	
	Automaattinen lukitus	ON Näppäimet lukkiutuvat automaattisesti ellei 3 minuutin aikana paineta mitään näppäintä. Tätä asetusta suositellaan varmuussyistä ja varkaussuojaksi.	
	OFF	Näppäimet ovat aina valmiina syöttöä varten.	
Kielen valinta		Näyttöruudun kielen muutos.	
Järjestelmäoptiot	Näppäinten äänenvoimakkuus	Näppäinäänten voimakkuuden muutos.	
	Näytön säätö	Näytön kirkkaus	Näytön kirkkauden säätö valoisammaksi tai tummemmaksi.
	Tieto	Tietoa ohjelmaversiosta, sarjanumerosta ja viimeisimmästä huollosta.	
	Tehdasasetukset	Puutarhalaitteen palautus tehdasasetuksiin poistaa kaikki henkilökohtaiset asetukset. Palautus tehdasasetuksiin vaatii uuden asennuksen.	
Ajan & päiväm. asetus		Ajan ja päivämäärän syöttö.	
Ajastuksen valinta		Selvitys	
MANUAAL.	Tieto	Aputietoa MANUAAL. käyttöön.	
	Valitse	Valitse tämä toiminto, jos aikasuunnitelmaa ei tulla käyttää.	
OHJELMA 1 – 5	Muuta	Maanantain muokkaus	Jopa viiden automaattisen aikasuunnitelman ohjelmointi asettamalla yksilöllisiä leikkuupäiviä ja aikaikkunoita.
		Tiistain muokkaus	
		Keskiviikon muokkaus	
		Torstain muokkaus	
		Perjantain muokkaus	
		Lauantain muokkaus	
		Sunnuntain muokkaus	
	Valitse	Aktivoi yhden viidestä yksilöllisestä aikasuunnitelmasta.	
Aikasuunnitelman tiedot		Selvitys	
Aikasuunnitelman tiedot		Katsaus ohjelmoituihin leikkuupäiviin.	
	Tak.	Takaisin päävalikkoon.	
	Ajastuksen valinta	Alavalikon ”Ajastuksen valinta” kutsuminen.	

130 | Suomi**Näppäinten lukitus****Selvitys**

Näppäinten lukitus

Näppäimet lukkiutuvat välittömästi, automaattisesta lukituksesta riippumatta.

Näpp. vapautus

Näppäinten vapautukseen vaaditaan PIN-koodin syöttö.

Vianetsintä

Vian oire	Mahdolliset vialähteet	Korjaus
Puutarhalaitte ei toimi	Tukkeutuma mahdollinen	Tarkista puutarhalaitteen alapinta ja puhdista se tarvittaessa (käytä aina puutarhakäsineitä)
	Akku ei ole täydessä latauksessa	Puutarhalaitteen asettaminen latausasemaan latausta varten
	Ruoho on liian pitkä	Aseta suurempi leikkuukorkeus
	Akku on liian kylmä/liian kuuma	Anna akun lämmetä/jäähtyä
	Virtapiirin katkaisinta ei ole asennettu oikein/kokonaan	Asenna oikein
Moottori käynnistyy ja pysähtyy sitten uudelleen	Akku ei ole täydessä latauksessa	Puutarhalaitteen asettaminen latausasemaan latausta varten
	Virtapiirin katkaisinta ei ole asennettu oikein/kokonaan	Asenna oikein
	Akku on liian kylmä/liian kuuma	Anna akun lämmetä/jäähtyä Aseta suurempi leikkuukorkeus
Puutarhalaitte käy katkonaisesti	Sisäinen vika mahdollinen	Käännä Bosch-sopimushuollon puoleen
Puutarhalaitte jättää epätasaisen leikkujäljen	Leikkuukorkeus on liian pieni	Aseta suurempi leikkuukorkeus
	Terä on tylsä	Terän vaihto
	Tukkeutuma mahdollinen	Tarkista puutarhalaitteen alapinta ja puhdista se tarvittaessa (käytä aina puutarhakäsineitä)
Nurmikko osittain leikkaamatta	Aikaikkuna on liian pieni, kun nurmikon koko otetaan huomioon	Suurena aikaikkunaa
	Akun käyttöaika	Käännä Bosch-sopimushuollon puoleen
	Etäisyys rajoitinlangan ympäröimien esteiden välissä on alle 1 m	Kasvata rajoitinlankojen välinen etäisyys Huomautus: Yli 6 cm korkeita esteitä ei tarvitse ympäröidä langalla
	Kuoppainen nurmikopinta	Kasvata/pienennä leikkuraitojen peitto valikossa
Voimakas värinä/melu	Terän mutteri/-ruuvi on löysällä	Kiristä terän mutteri/-ruuvi
	Terä on vahingoittunut	Terän vaihto
Lataaminen ei ole mahdollista	Latauskoskettimet hapettuneita	Puhdista latauskoskettimet
	Sisäinen vika mahdollinen	Käännä Bosch-sopimushuollon puoleen

Vian oire	Mahdolliset vikalähteet	Korjaus
Puutarhalaiite ei pääse latausasemaan	Rajoitinlankaa ei ole asennettu oikein	Tarkista ja suorista rajoitinlanka
Latausaseman merkivalo ei pala	Sähkönsyöttölaitteen verkkopistotulppaa ei ole liitetty (oikein)	Liitä pistotulppa (kunnolla) pistorasiaan
	Pistorasia tai verkkojohto saattaa olla viallinen	Anna valtuutetun sähkömiehen tarkistaa verkkojännite
	Sähkönsyöttölaite tai latausasema on viallinen	Anna Bosch-huoltopisteen tarkistaa sähkönsyöttölaite tai latausasema

Asiakaspalvelu ja käyttöneuvonta

www.bosch-garden.com

Ilmoita kaikissa kyselyissä ja varaosatilauksissa 10-numeroinen tuotenumero, joka löytyy puutarhalaitteen mallikilvestä. Lisäksi tarvitaan puutarhalaitteesi ohjelmaversio (katso ”**Va-likko** > **Asetukset** > **Järjestelmäasetukset** > **Tieto**”).

Suomi

Robert Bosch Oy
Bosch-keskushuolto
Pakkalantie 21 A
01510 Vantaa
Puh.: 0800 98044
Faksi: 010 296 1838
www.bosch.fi

Kuljetus

Toimitukseen kuuluvat litiumioniakut ovat vaara-ainelain määräysten alaisia. Käyttäjä saa kuljettaa akkuja kadulla ilman erikoistoimenpiteitä. Toimitettaessa sivullisen kautta (esim.: lentorahti tai huolinta) on noudatettava pakkausta ja merkintää koskevia erikoisvaatimuksia. Tällöin on lähetyksen valmistelussa ehdottomasti käytettävä vaara-aineasiatuntijaa.

Hävitys

Älä heitä puutarhalaitteita, latauslaitteita tai akkuja/paristoja talousjätteisiin!

Vain EU-maita varten:



Eurooppalaisen direktiivin 2002/96/EY mukaan käyttökelvottomat sähkö- ja elektroniikkalaitteet ja eurooppalaisen direktiivin 2006/66/EY mukaan vialliset tai loppuun käytetyt akut/paristot täytyy kerätä erikseen ja toimittaa ympäristöystävälliseen kierrätykseen.

- **Sisäänrakennettuja akkuja saa irrottaa ainoastaan hävitystä varten.** Kotelon avaaminen saattaa tuhota puutarhalaitteen.
- **Vain huoltopalvelu saa irrottaa sisäänrakennettuja akkuja hävitystä varten.**

Akut/paristot:



Litiumioni:

Katso ohjeita kappaleessa ”Kuljetus”.

Oikeus teknisiin muutoksiin pidätetään.

Ελληνικά

Υποδείξεις ασφαλείας

Προσοχή! Διαβάστε προσεκτικά τις οδηγίες που ακολουθούν. Εξοικειωθείτε με τα στοιχεία χειρισμού και τη σωστή χρήση του μηχανήματος κήπου. Παρακαλούμε διαφυλάξτε καλά τις οδηγίες χειρισμού για κάθε μελλοντική χρήση.

Ερμηνεία των συμβόλων επάνω στο μηχανήμα κήπου



Υπόδειξη κινδύνου, γενικά.
Να βεβαιώνεστε ότι το μηχανήμα κήπου δεν μπλοκάρει και δεν φράσσει εξόδους ή εξόδους.



Προειδοποίηση: Διαβάστε τις οδηγίες χρήσης πριν χρησιμοποιήσετε το μηχανήμα κήπου.



Προειδοποίηση: Να ενεργοποιείτε τη διάταξη διακοπής λειτουργίας πριν διεξάγετε κάποια εργασία σ' αυτό ή όταν πρόκειται να το ανασηκώσετε.



Προσοχή: Μην αγγίζετε τα περιστρεφόμενα μαχαίρια. Τα μαχαίρια είναι κοφτερά. Έτσι προστατεύετε τα δάχτυλα των ποδιών και των χεριών σας από έναν ενδεχόμενο ακρωτηριασμό.



Περιμένετε να ακινητοποιηθούν όλα τα εξαρτήματα του μηχανήματος κήπου πριν τα αγγίζετε. Τα μαχαίρια συνεχίζουν να περιστρέφονται μετά την απενεργοποίηση του μηχανήματος κήπου και μπορεί να προκαλέσουν τραυματισμούς.

132 | Ελληνικά



Φροντίστε να μην διατρέχουν κίνδυνο τραυματισμού από εκσφενδονιζόμενα ξένα σώματα τυχόν παρειρισκόμενα άτομα.



Προειδοποίηση: Φροντίστε, να βρίσκετε πάντα σε ασφαλή απόσταση από το μηχάνημα κήπου όταν αυτό εργάζεται.



Μην ανεβαίνετε και μην κάθεστε επάνω στο μηχάνημα κήπου.



Ο φορτιστής είναι εξοπλισμένος με έναν μετασχηματιστή ασφαλείας.

Χειρισμός

▶ **Να αφαιρείτε το διακόπτη ηλεκτρικού κυκλώματος πριν από οποιαδήποτε εργασία στο ίδιο το μηχάνημα κήπου (π. χ. συντήρηση, αλλαγή εργαλείου κτλ.), καθώς επίσης και πριν το μεταφέρετε ή το αποθηκεύσετε.**

▶ Μην επιτρέψετε ποτέ σε παιδιά και σε πρόσωπα που δεν είναι εξοικειωμένα με τις παρούσες οδηγίες να χειριστούν το μηχάνημα κήπου. Οι διάφορες εθνικές διατάξεις μπορεί να περιορίζουν την ηλικία του χειριστή.

▶ Αυτό το μηχάνημα κήπου δεν προορίζεται για χρήση από πρόσωπα (συμπεριλαμβανομένων και των παιδιών) με περιορισμένες φυσικές, αισθητήριες ή πνευματικές ικανότητες ή με ελλιπή εμπειρία ή/και ελλιπείς γνώσεις, εκτός αν εποπτεύονται από ένα αρμόδιο για την ασφάλειά τους πρόσωπο ή παίρνουν οδηγίες από το άτομο αυτό, πως πρέπει να χειρίζονται το μηχάνημα κήπου.

Τα παιδιά θα πρέπει να επιτηρούνται για να εξασφαλιστεί ότι δεν θα παίξουν με το μηχάνημα κήπου.

▶ Ο χειριστής ή ο χρήστης ευθύνονται για τυχόν ατυχήματα ή ζημιές σε ανθρώπους ή την περιουσία τους.

▶ Πατήστε αμέσως το κόκκινο πλήκτρο διακοπής ανάγκης όταν κατά τη λειτουργία του μηχανήματος κήπου δημιουργηθεί κάποιος κίνδυνος.

▶ Να εγκατασταίνετε το σύρμα οροθέτησης σωστά, σύμφωνα με τις οδηγίες χρήσης.

▶ Να ελέγχετε το σύρμα οροθέτησης. Πρέπει να είναι τετνωμένο σε όλο του το μήκος και να είναι στερεωμένο με σφιχτές θηλιές σε πασσάλους μπηγμένους το στο έδαφος.

▶ Να ελέγχετε τακτικά την περιοχή στην οποία εργάζεστε με το μηχάνημα κήπου και να απομακρύνετε όλες τις πέτρες, τα ξύλα, τα σύρματα και κάθε άλλο ξένο αντικείμενο.

▶ Να μην περνάτε με το μηχάνημα κήπου πάνω από ηλεκτρικά καλώδια που βρίσκονται υπό τάση.

▶ Να βεβαιώνετε τακτικά ότι το μαχαίρι, οι βίδες του μαχαριού και οι διατάξεις κοπής του μηχανήματος κήπου δεν έχουν φθαρεί ή χαλάσει. Για να αποφύγετε τις ασύμμετρες κινήσεις να αντικατασταίνετε ολόκληρο το σετ του μαχαριού μαζί με τις βίδες του.

▶ Μην χρησιμοποιήσετε ποτέ το μηχάνημα κήπου με χαλασμένα προστατευτικά καλύμματα ή χωρίς διατάξεις ασφαλείας.

▶ Να μην βάζετε τα χέρια σας και τα πόδια σας κοντά σε ή κάτω από περιστρεφόμενα εξαρτήματα.

▶ Μην ανασηκώσετε και μη μεταφέρετε ποτέ το μηχάνημα κήπου όταν ο κινητήρας του λειτουργεί.

▶ Μην αφήσετε το μηχάνημα κήπου να εργάζεται ανεπιτήρητο όταν γνωρίζετε ότι άμεσα κοντά σ' αυτό βρίσκονται παιδιά ή άλλα άτομα.

▶ Να θέτετε το μηχάνημα κήπου σε λειτουργία σύμφωνα με τις οδηγίες χρήσης κρατώντας ασφαλή.

▶ Να μην χρησιμοποιείτε το μηχάνημα κήπου ταυτόχρονα με έναν καταβρεχήρα. Να καθορίζετε ένα κατάλληλο χρονοπρόγραμμα για να εξασφαλίσετε ότι το δυο συστήματα δε θα λειτουργήσουν ταυτόχρονα.

▶ **Να μην προβαίνετε σε μετατροπές στο μηχάνημα κήπου.** Μη εγκεκριμένες μετατροπές μπορεί να επηρεάσουν αρνητικά την ασφάλεια του μηχανήματος κήπου και προκαλέσουν αύξηση των κραδασμών.

Να λύνετε το διακόπτη ηλεκτρικού κυκλώματος:

- όταν εξουδετερώνετε τυχόν μπλοκαρίσματα,
- όταν ελέγχετε ή καθαρίζετε το μηχάνημα κήπου ή διεξάγετε κάποια εργασία σ' αυτό,
- όταν το μηχάνημα κήπου δονείται ασυνήθιστα (σταματήστε το μηχάνημα κήπου και ελέγξτε το αμέσως),
- μετά τη σύγκρουση με ένα ξένο αντικείμενο. Ελέγξτε μήπως το μηχάνημα κήπου έχει υποστεί κάποια ζημιά και απευθυνθείτε στο Service της Bosch για την εκτέλεση τυχόν απαραίτητων επισκευών.

Συντήρηση και αποθήκευση

▶ **Να φοράτε πάντοτε γάντια κηπουρικής όταν βάζετε τα χέρια σας στην περιοχή των μαχαιριών ή όταν εργάζεστε.**

▶ **Να αφαιρείτε το διακόπτη ηλεκτρικού κυκλώματος πριν από οποιαδήποτε εργασία στο ίδιο το μηχάνημα κήπου.**

▶ **Να βγάξετε το φιλ από την πρίζα πριν από κάθε εργασία στο σταθμό φόρτισης ή, αντίστοιχα, στη συσκευή τροφοδοσίας.**

Να καθαρίζετε το μηχάνημα κήπου εξωτερικά με μια μαλακή βούρτσα και ένα πανί. Μην χρησιμοποιήσετε νερό ή διαλύτες και μέσα στίλβωσης. Να αφαιρείτε τακτικά όλα τα κολλημένα χορτάρια και όλα τα ιζήματα, ιδιαίτερα από τις σχισμές αερισμού.

Να αναποδογυρίζετε το μηχάνημα κήπου και να καθαρίζετε τακτικά τα μαχαίρια. Για την αφαίρεση γερά κολλημένων υπολειμμάτων να χρησιμοποιείτε μια σκληρή βούρτσα ή έναν ξύστη. (βλέπε εικόνα Α)

Τα μαχαίρια μπορεί να γυριστούν (βλέπε εικόνα Β)

▶ Να βεβαιώνετε ότι κάθονται γερά και ασφαλώς όλα τα παξιμάδια, οι πύροι και οι βίδες. Έτσι έχετε την εγγύηση ότι το μηχάνημα κήπου λειτουργεί ασφαλώς.

▶ Να επιθεωρείτε τακτικά το μηχάνημα κήπου και να αντικατασταίνετε τυχόν χαλασμένα ή φθαρμένα εξαρτήματα. Έτσι συμβάλλετε στη δική σας ασφάλεια.

▶ Να χρησιμοποιείτε μόνο ανταλλακτικά από την Bosch.

- ▶ Αν χρειαστεί, αντικαταστήστε ολόκληρο το σετ του μαχαιριού μαζί με τις βίδες του.

Αποθήκευση

- ▶ **Πριν την αποθήκευση του μηχανήματος κήπου να αφαιρείτε το διακόπτη ηλεκτρικού κυκλώματος.**

Κατά τη διάρκεια του χειμώνα να αποθηκεύετε το μηχανήμα κήπου σε μια ασφαλή και στεγνή θέση, απρόσιτη στα παιδιά.

Μην τοποθετείτε άλλα αντικείμενα επάνω στο μηχανήμα κήπου ή στο σταθμό φόρτισης.

Κάρτα SD

Το μηχανήμα κήπου διαθέτει μια διεπαφή κάρτας SD η οποία επιτρέπει στο Service της Bosch να διεξάγει διαγνώσεις λογισμικού.

Κίνδυνοι από την μπαταρία

- ▶ Η μπαταρία πρέπει να φορτίζεται μόνο από τον εγκεκριμένο σταθμό φόρτισης της Bosch.
- ▶ Να αποφεύγετε κάθε επαφή με το μηχανήμα κήπου όταν η μπαταρία χάνει απροσδόκητα υγρά. Συμβουλευτείτε ένα γιατρό όταν έρθετε σε επαφή με τα υγρά.
- ▶ Όταν η μπαταρία χαλάσει μπορεί τα υγρά της να διαφύγουν και να υγραίνουν γειτονικά εξαρτήματα. Ελέγξτε τα εξαρτήματα αυτά και απευθυνθείτε στην Bosch.
- ▶ **Δεν επιτρέπεται το άνοιγμα του μηχανήματος κήπου και της μπαταρίας που βρίσκεται μέσα σ' αυτό.** Κίνδυνος βραχυκυκλώματος και ηλεκτροπληξίας.
- ▶ **Να προστατεύετε το μηχανήμα κήπου από φωτιά.** Κίνδυνος έκρηξης.
- ▶ **Όταν το μηχανήμα κήπου χαλάσει ή χρησιμοποιηθεί αντικανονικά μπορεί να διαφύγουν αναθυμιάσεις από την μπαταρία. Αφήστε να μπει φρέσκος αέρας και συμβουλευτείτε ένα γιατρό όταν αισθανθείτε ενοχλήσεις.** Οι αναθυμιάσεις μπορεί να ερεθίσουν τις αναπνευστικές οδούς.
- ▶ Το μηχανήμα κήπου πρέπει να αποθηκεύεται υπό θερμοκρασία 5 °C έως 45 °C. Το καλοκαίρι μην εγκαταλείπετε το μηχανήμα κήπου π.χ. στο αυτοκίνητο.

Υποδείξεις ασφαλείας για το φορτιστή και τη συσκευή τροφοδοσίας

- ▶ **Η φόρτιση πρέπει να διεξάγεται μόνο με το γνήσιο σταθμό φόρτισης της Bosch.** Διαφορετικά προκαλείται κίνδυνος έκρηξης και πυρκαγιάς.
- ▶ **Να ελέγχετε τακτικά το σταθμό φόρτισης, τη συσκευή τροφοδοσίας, το καλώδιο και το φως. Μην χρησιμοποιήσετε το σταθμό φόρτισης και τη συσκευή τροφοδοσίας όταν διαπιστώσετε κάποια ζημιά ή βλάβη. Μην ανοίξετε ο ίδιος/η ίδια το σταθμό φόρτισης ή τη συσκευή τροφοδοσίας αλλά να τα δίνετε για επισκευή μόνο με γνήσια ανταλλακτικά από εκπαιδευμένο ειδικό προσωπικό.** Βλάβες ή/και ζημιές στο σταθμό φόρτισης, τη συσκευή τροφοδοσίας, το καλώδιο ή το φως αυξάνουν τον κίνδυνο ηλεκτροπληξίας.
- ▶ **Να μην χρησιμοποιείτε το σταθμό φόρτισης και τη συσκευή τροφοδοσίας επάνω σε μια εύφλεκτη**





επιφάνεια (π. χ. επάνω σε χαρτιά, υφάσματα κτλ.) ή μέσα σε εύφλεκτο περιβάλλον. Κίνδυνος πυρκαγιάς εξαιτίας της θέρμανσης του σταθμού φόρτισης και της συσκευής τροφοδοσίας που αναπτύσσεται κατά τη διάρκεια της φόρτισης.

- ▶ **Να επιτηρείτε τα παιδιά.** Έτσι εξασφαλίζετε ότι τα παιδιά δεν θα παίξουν με το σταθμό φόρτισης, τη συσκευή τροφοδοσίας ή το μηχανήμα κήπου.
 - ▶ **Αυτό το μηχανήμα κήπου δεν προορίζεται για χρήση από άτομα, συμπεριλαμβανομένων και των παιδιών, που εξαιτίας περιορισμένων σωματικών, αισθητηρίων ή πνευματικών ικανοτήτων ή λόγω απειρίας ή γνώσεων δεν είναι σε θέση να χειριστούν ασφαλώς το σταθμό φόρτισης ή τη συσκευή τροφοδοσίας εκτός αν επιτηρούνται ή παίρνουν οδηγίες από ένα υπεύθυνο πρόσωπο, πως πρέπει να χρησιμοποιείται το μηχανήμα κήπου.** Διαφορετικά υπάρχει κίνδυνος εσφαλμένου χειρισμού και τραυματισμών.
 - ▶ Η τάση της πηγής ρεύματος πρέπει να ταυτίζεται με τα στοιχεία που αναγράφονται επάνω στη συσκευή τροφοδοσίας.
 - ▶ Για να αυξήσετε την ασφάλειά σας συνιστάμε να συνδέετε τη συσκευή τροφοδοσίας σε μια πρίζα με σύνδεση εν σειρά ενός αυτόματου διακόπτη διαρροής (RCD) με μέγιστο ρεύμα διαφυγής 30 mA. Η λειτουργία του διακόπτη διαρροής (RCD) πρέπει να ελέγχεται τακτικά.
 - ▶ Το συνδετικό καλώδιο πρέπει να ελέγχεται τακτικά μήπως παρουσιάζει εμφανείς ζημιές και πρέπει να χρησιμοποιείτε μόνο όταν βρίσκεται σε άριστη κατάσταση.
 - ▶ Η αντικατάσταση ενός τυχόν χαλασμένου ηλεκτρικού καλωδίου επιτρέπεται να διεξαχθεί μόνο από ένα εξουσιοδοτημένο συνεργείο Service της Bosch ή από κάποιο άλλο εξειδικευμένο πρόσωπο. Έτσι δεν προκαλούνται κίνδυνοι για την ασφάλειά σας.
 - ▶ Όταν αντικαταστάσετε τα καλώδια του σταθμού φόρτισης και της συσκευής τροφοδοσίας να βεβαιώνετε ότι αυτά είναι εγκεκριμένα από την Bosch.
 - ▶ Μην πιάσετε ποτέ το φως του ηλεκτρικού καλωδίου με υγρά χέρια.
 - ▶ Να μην περνάτε με το μηχανήμα κήπου πάνω από το ηλεκτρικό καλώδιο να μην το ζουλάτε και να μην το τεντώνετε επειδή μπορεί να υποστεί ζημιά. Να προστατεύετε το καλώδιο από υπερβολικές θερμοκρασίες. Λάδια και κοφτερές ακμές.
- Η συσκευή τροφοδοσίας/Ο σταθμός φόρτισης διαθέτει, για λόγους ασφαλείας, μια προστατευτική μόνωση και δεν χρειάζεται γείωση. Η τάση λειτουργίας ανέρχεται σε 230 V AC, 50 Hz (για χώρες εκτός EE 220 V, 240 V, ανάλογα με την εκάστοτε έκδοση). Για περισσότερες πληροφορίες απευθυνθείτε σε ένα εξουσιοδοτημένο κατάστημα Service της Bosch.
- Σε αμφίβολες περιπτώσεις ρωτήστε έναν εκπαιδευμένο ηλεκτρολόγο ή το πλησιέστερο κατάστημα Service της Bosch. Να ελέγχετε τακτικά το ηλεκτρικό καλώδιο μήπως παρουσιάζει εμφανείς ζημιές ή φθορές λόγω γήρανσης. Η χρησιμοποίηση του ηλεκτρικού καλωδίου επιτρέπεται μόνο όταν αυτό βρίσκεται σε άριστη κατάσταση.

134 | Ελληνικά

Σύμβολα

Τα σύμβολα που ακολουθούν είναι σημαντικά για την ανάγνωση και την κατανόηση των οδηγιών χρήσης. Παρακαλούμε να αποτυπώσετε στο μυαλό σας τα σύμβολα και τη σημασία τους. Η σωστή ερμηνεία των συμβόλων συμβάλλει στον καλύτερο και ασφαλέστερο χειρισμό του μηχανήματος κήπου.

Σύμβολο	Σημασία
	Φορέστε προστατευτικά γάντια
	Εγκεκριμένη ενέργεια
	Απαγορευμένη ενέργεια
	Εξαρτήματα/Ανταλλακτικά

Χρήση σύμφωνα με τον προορισμό

Το μηχάνημα κήπου προορίζεται για την κοπή γρασιδιού στον ιδιωτικό τομέα.

Τεχνικά χαρακτηριστικά

Αυτόματος χλοοκόπτης	Indego	
Αριθμός ευρετηρίου		3 600 HA2 ...
Πλάτος κοπής	cm	26
Ύψος κοπής	mm	20 – 60
Κλίση πλαγιάς (μέγιστη)	°	20
Μέγεθος επιφάνειας εργασίας		
– μέγιστη	m ²	1000
– ανά φόρτιση μπαταρίας έως*	m ²	200
Βάρος	kg	11,1
Βαθμός προστασίας		IPX1

Αριθμός σειράς βλέπε την πινακίδα κατασκευαστή στο μηχάνημα κήπου

*εξαρτάται από το ύψος κοπής, την κατάσταση του χορταριού και την υγρασία

**ολόπλευρη προστασία από ψεκασμό με νερό

Τα στοιχεία ισχύουν για ονομαστικές τάσεις [U] 230 V. Υπό διαφορετικές τάσεις και σε εκδόσεις ειδικές για τις διάφορες χώρες τα στοιχεία αυτά μπορεί να διαφέρουν.

Παρακαλούμε να προσέξετε τον αριθμό ευρετηρίου στην πινακίδα κατασκευαστή του μηχανήματος κήπου. Οι εμπορικοί χαρακτηρισμοί ορισμένων μηχανημάτων κήπου μπορεί να διαφέρουν.

Αυτόματος χλοοκόπτης	Indego	
Μπαταρία		Ιόντων λιθίου
Ονομαστική τάση	V=	32,4
Χωρητικότητα	Ah	3,0
Αριθμός των στοιχείων μπαταρίας		18
Μέσος χρόνος λειτουργίας έως*	min	50
Χρόνος φόρτισης μπαταρίας (μέγιστος)	min	50
Σύρμα οροθέτησης		
Σύρμα οροθέτησης		
– εγκατεστημένο μήκος, ελάχιστο	m	20
– εγκατεστημένο μήκος, μέγιστο	m	450
Σταθμός φόρτισης		
Τάση εισόδου	V	42
Κατανάλωση ενέργειας	W	150
Ρεύμα φόρτισης	A	2,0
Εγκριμένη περιοχή θερμοκρασίας	°C	5 – 45
Βάρος	kg	2,0
Βαθμός προστασίας		IPX1
Συσκευή τροφοδοσίας		
Τάση εισόδου (εναλλασσόμενο ρεύμα)	V	220 – 240
Κατηγορία μόνωσης		□/II
Συχνότητα	Hz	50/60
Τάση εξόδου (συνεχές ρεύμα)	V	42
Βαθμός προστασίας		IP44**
Βάρος	kg	2,0

Πληροφορίες για θόρυβο και δονήσεις

Οι τιμές μέτρησης θορύβου εξακριβώθηκαν κατά EN 60335. Η χαρακτηριστική στάθμη θορύβου της συσκευής εξακριβώθηκε σύμφωνα με την καμπύλη A και ανέρχεται σε: Στάθμη ακουστικής πίεσης 64 dB (A). Στάθμη ακουστικής ισχύος 72 dB (A). Ανασφάλεια μέτρησης K = 2,74 dB.

Δήλωση συμβατότητας **CE**

Δηλώνουμε με υπευθύνως ότι το προϊόν που περιγράφεται στα «Τεχνικά χαρακτηριστικά» εκπληρώνει τους εξής κανονισμούς ή κατασκευαστικές συστάσεις: EN 60335 (συσκευή μπαταρίας) και EN 60335 (φορτιστής) σύμφωνα με τις διατάξεις των οδηγιών 2011/65/ΕΕ, 2006/95/ΕΚ, 2004/108/ΕΚ, 2006/42/ΕΚ, 2000/14/ΕΚ.

2000/14/ΕΚ: Εγγυόμαστε στάθμη ακουστικής ισχύος 75 dB(A). Διαδικασία αξιολόγησης της Δήλωσης συμβατότητας σύμφωνα με το παράρτημα VI.

Κατηγορία προϊόντος: 32

Δηλωμένος οργανισμός:
SRL, Sudbury, England, Nr. 1088

Τεχνικός φάκελος (2006/42/ΕΚ, 2000/14/ΕΚ) από:
Bosch Lawn and Garden Ltd., PT-LG/ENS,
Stowmarket, Suffolk IP14 1EY, England

Dr. Egbert Schneider Helmut Heinzlmann
Senior Vice President Head of Product Certification
Engineering PT/ETM9

Robert Bosch GmbH *i.V. K. ul*

Robert Bosch GmbH, Power Tools Division
D-70745 Leinfelden-Echterdingen
12.10.2012

Ερμηνεία των συμβόλων για την εγκατάσταση (Βλέπε σελίδες 3 – 11)

Στόχος ενέργειας	Εικόνα
Συσκευασία/Αποσυσκευασία του μηχανήματος κήπου	1
Τοποθέτηση του σταθμού φόρτισης	2 – 3
Οδήγηση του σύρματος μέσα από την πλάκα βάσης	4
Σύνδεση του πρώτου άκρου του σύρματος	5
Στερέωση του σταθμού φόρτισης στο έδαφος	6
Εγκατάσταση του σύρματος οροθέτησης	7
Σύνδεση του δεύτερου άκρου του σύρματος	8
Τοποθέτηση του προφυλακτήρα στο σταθμό φόρτισης	9
Σύνδεση της συσκευής τροφοδοσίας	10
Ο σταθμός φόρτισης σηματοδοτεί Τάση δικτύου ON	11
Τοποθέτηση του διακόπτη ηλεκτρικού κυκλώματος	12
Τοποθέτηση του μηχανήματος για φόρτιση στο σταθμό φόρτισης	13
«Οθόνη Καλώς ορίσατε», βλέπε κείμενο στις οδηγίες χρήσης	14
Σήκωμα και μεταφορά του μηχανήματος κήπου	15
Ρύθμιση ύψους κοπής	16

Στόχος ενέργειας

Καθαρισμός

Εικόνα

A

Συντήρηση

B

Προετοιμασία του γρασιδιού

Απομακρύνετε τυχόν πέτρες, χαλαρά ξύλα, σύρματα, υπό τάση ευρισκόμενα ηλεκτρικά καλώδια και άλλα ξένα αντικείμενα από την υπό κοπή επιφάνεια.

Να βεβαιώνετε ότι η υπό κοπή επιφάνεια είναι επίπεδη και δεν παρουσιάζει εμπόδια στη λειτουργία του μηχανήματος κήπου, π.χ. κολώματα, αυλάκια και απότομες πλαγιές με κλίση πάνω από 20°.

Να κονταίνετε το χορτάρι της κυρίας επιφάνειας του γρασιδιού με έναν συνηθισμένο χλοοκόπτη μέχρι ένα ύψος 40 mm περίπου και την περιοχή έξω από το σύρμα οροθέτησης μέχρι ένα ύψος 20 mm περίπου.

Εγκατάσταση

Ένα βίντεο για την εγκατάσταση του Indego θα βρείτε στην ιστοσελίδα www.bosch-indego.com ή χρησιμοποιήστε τον κωδικό QR που ακολουθεί.



Για την τοποθέτηση του σταθμού φόρτισης να επιλέγετε μια οριζόντια, επίπεδη επιφάνεια, μη εκτεθειμένη στην άμεση ηλιακή ακτινοβολία.

Φροντίστε, ο σταθμός φόρτισης να τοποθετείται πάντοτε δίπλα στην υπό κοπή επιφάνεια και μπροστά και πίσω απ' αυτόν να βρίσκεται από μια ίσια λωρίδα μήκους 2 m η κάθε μια.

Υπόδειξη: Όταν ο σταθμός τοποθετηθεί έτσι, ώστε οι επαφές φόρτισης να δείχνουν προς την υπό κοπή επιφάνεια ή, ανάλογα, προς τα δεξιά, τότε το Indego δεν εγκαταλείπει το σταθμό φόρτισης.

Περάστε το σύρμα οροθέτησης μέσα από την μπροστινή τρύπα της πλάκας βάσης, οδηγήστε το ίσια μέσα από το κανάλι καλωδίων και την πίσω τρύπα. Στερεώστε το σύρμα οροθέτησης με ένα πάσσαλο στην ίδια γραμμή με την τρύπα. Αφαιρέστε προσεκτικά τη μόνωση και συνδέστε το σύρμα οροθέτησης στο δεξιό ακροδέκτη (Κόκκινο). (βλέπε εικόνες 4 – 5)

Στερεώστε το σταθμό φόρτισης στο έδαφος με τους 4 πασσάλους που περιέχονται στη συσκευασία. (βλέπε εικόνα 6)

Στρώστε το σύρμα οροθέτησης με φορά αντίθετη της ωρολογιακής επάνω στο έδαφος. Τηρήστε την ελάχιστη απόσταση από ακμές γρασιδιού, σκαλοπάτια, τοίχους, λιμνούλες κτλ. Χρησιμοποιήστε τη μήτρα απόστασης. (βλέπε εικόνα 7)

Γύρω από δέντρα, λιμνούλες, βραγιές κτλ. το καλώδιο οροθέτησης πρέπει να τοποθετείται με ωρολογιακή φορά. Οι γραμμές από και προς αυτές τις ζώνες θα πρέπει να αγγίζουν ή

136 | Ελληνικά

μία την άλλη, όχι όμως και να διασταυρώνονται. (βλέπε εικόνα 7)

Στερεώστε το σύρμα οροθέτησης δίπλα στο σταθμό φόρτισης με τον πρώτο πάσσαλο, τεντώστε το και μπήξτε τους άλλους πασσάλους σε απόσταση 50 cm ο ένας από τους άλλο. (βλέπε εικόνα 7)

Συμπληρώστε το στρώσιμο και οδηγήστε το σύρμα οροθέτησης στην πίσω πλευρά του σταθμού φόρτισης κατά τέτοιο τρόπο, ώστε να βρεθεί στη ίδια γραμμή με την τρύπα και τον πάσσαλο. Στερεώστε και το δεύτερο άκρο του σύρματος οροθέτησης με ένα πάσσαλο. Βεβαιωθείτε ότι η τρύπα, τα δυο άκρα του σύρματος και ο πάσσαλος σχηματίζουν μια ευθεία γραμμή. Κόψτε το σύρμα οροθέτησης στο σωστό μήκος, αφαιρέστε τη μόνωση και συνδέστε το σύρμα οροθέτησης στον αριστερό ακροδέκτη (Μαύρο). (βλέπε εικόνα 8)

Τοποθετήστε τον προφυλακτήρα επάνω στο σταθμό φόρτισης. (βλέπε εικόνα 9)

Υπόδειξη: Το σύρμα οροθέτησης μπορεί να επιμηκυνθεί μέχρι τα 450 m.

Υπόδειξη: Να κρατάτε απόσταση από το σύρμα οροθέτησης όταν κόβετε ή όταν θέλετε να αναδεύετε το γρασίδι.

Η συσκευή τροφοδοσίας πρέπει να εγκατασταθεί σε δροσερό και ξηρό χώρο. Συνδέστε την με το σταθμό φόρτισης και ένα φις στο εσωτερικό του κτιρίου. (βλέπε εικόνα 10)

Ελέγξτε την ένδειξη στο σταθμό φόρτισης (βλέπε εικόνα 11):

- Η ένδειξη ανάβει **διαρκώς με χρώμα πράσινο** όταν έχει διακοπεί η τάση εξόδου της πηγής τροφοδοσίας.
- Η ένδειξη **αναβοσβήνει με χρώμα πράσινο** όταν το σύρμα οροθέτησης έχει κοπεί, είναι πολύ μακρύ ή πολύ κοντό.
- Η ένδειξη **δεν ανάβει** όταν λείπει η τάση εξόδου της συσκευής τροφοδοσίας.

Πρώτος προγραμματισμός

Τοποθετήστε το διακόπτη ηλεκτρικού κυκλώματος στο μηχάνημα κήπου και ακολουθήστε το μηχάνημα στο σταθμό φόρτισης για να φορτιστεί. (βλέπε εικόνες 12 – 14)

Εμφανίζεται η «Οθόνη Καλώς ορίσατε» με τα εξής σύμβολα:

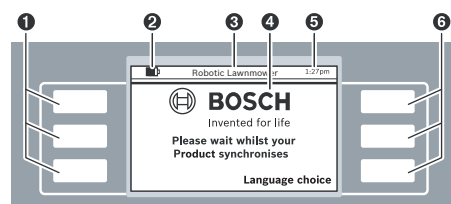

Σύμβολο Σημασία

- | | |
|---|----------------------------------|
| 1 | Αριστερά πολυλειτουργικά πλήκτρα |
| 2 | Κατάσταση φόρτισης της μπαταρίας |
| 3 | Τίτλος μενού/υπομενού |
| 4 | Οθόνη με διαλόγους |
| 5 | Ενδείξεις χρόνου |
| 6 | Δεξιά πολυλειτουργικά πλήκτρα |

Οι λειτουργίες των πλήκτρων είναι διαφορετικές. Η εκάστοτε σημασία εξαρτάται από το μενού που καλέσατε και ερμηνεύεται στην οθόνη.

Τα πλήκτρα δίπλα στα σήματα βέλους (δρομέας) ▲ ή ▼ επιτρέπουν την κάθετη πλοήγηση ανάμεσα στις διάφορες επιλογές μενού. Τα πλήκτρα δίπλα στα σήματα βέλους (δρομέας) ► ή ◀ επιτρέπουν την οριζόντια πλοήγηση ανάμεσα στις διάφορες επιλογές μενού.

Η οθόνη μεταβαίνει στον επόμενο διάλογο μετά την κλήση και την επιβεβαίωση μιας επιλογής.

Εγκατάσταση

Πατήστε το πρώτο πλήκτρο δίπλα από το **«Language choice»** (Επιλογή γλώσσας). Στην οθόνη εμφανίζεται ο διάλογος **«Επιλογή γλώσσας»** με το εξής περιεχόμενο.

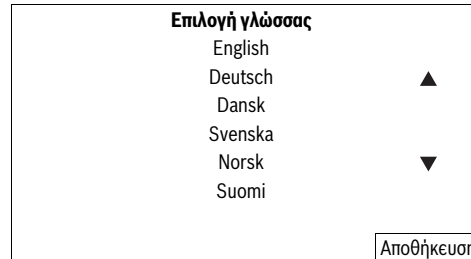

Επιλέξτε μια γλώσσα και επιβεβαιώστε με **«Αποθήκευση»**.



Πατήστε **«Συνέχισε»** για να εισάγετε τον προσωπικό σας κωδικό PIN.

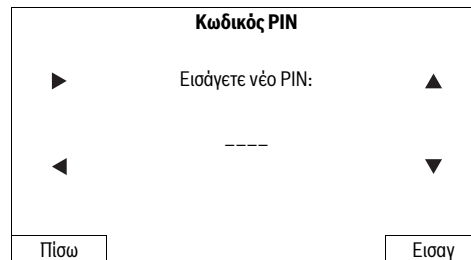

Επιλέξτε τη θέση εισαγωγής με το δρομέα Δεξιά/Αριστερά, ρυθμίστε με το δρομέα τα ψηφία προς τα πάνω/προς τα κάτω και επιβεβαιώστε με **«Εισαγ»** ή επιλέξτε **«Πίσω»** για να επιστρέψετε στον προηγούμενο **«Κωδικό PIN»**.

Υπόδειξη: Προσέχετε να μην πέσει σε τρίτα χέρια ο προσωπικός σας κωδικός PIN.

Σε περίπτωση που θα χάσετε τον προσωπικό σας κωδικό PIN, τότε για να ξεκλειδώσετε το Indego πρέπει να το προσκομίσετε σε ένα Service Center της Bosch. Παρακαλούμε απευθυνθείτε στον αρμόδιο για σας έμπορο ή σε ένα εξουσιοδοτημένο κατάστημα Service της Bosch (βλέπε «Service και παροχή συμβουλών χρήσης»).

Ημερομηνία & Ώρα

▶ ▲

hh:mm
dd/mm
Μορφή: 12 h

◀ ▼

Πίσω Αποθήκευση

Ρυθμίστε την ώρα «hh:mm», την ημερομηνία «dd/mm» και τη μορφή ώρας «Μορφή: 12 h». Επιλέξτε με το δρομέα Δεξιά/Αριστερά τη θέση εισαγωγής, ρυθμίστε τα ψηφία με το δρομέα προς τα πάνω/προς τα κάτω και επιβεβαιώστε με **«Αποθήκευση»** ή επιλέξτε **«Πίσω»** για να επιστρέψετε στον προηγούμενο **«ΚΩΔΙΚΟ PIN»**.

Εγκατάσταση

Παρακαλούμε **ακολουθήστε το σύρμα** πατήστε για να τερματίσετε την εγκατάσταση

Πίσω Ακολουθήστε το σύρμα

Πατήστε **«Ακολουθήστε το σύρμα»** για να τερματίσετε την καταμέτρηση της επιφάνειας του γρασιδιού.
(Επιλέξτε «Πίσω» για να επιστρέψετε στην οθόνη «Ημερομηνία & Ώρα».)

Εγκατάσταση

Οπισθοχωρήστε

Το Indego ξεκινά σε λίγο και ακολουθεί το σύρμα.

Ο επόμενος διάλογος δείχνει στην οθόνη την πρώτη διαδρομή κατά μήκος του σύρματος οροθέτησης:

Κατάσταση χλοοκόπτη

Ο κήπος χαρτογραφείται ...

Πίσω

Το μαχαίρι δεν περιστρέφεται όταν το μηχάνημα κήπου διατρέχει για πρώτη φορά το σύρμα οροθέτησης.

Η χαρτογ. τερματίστηκε

Είναι το πίσω μέρος του σταθμού **εκκίν.** ή **εμπόδιο**. Όταν είναι εμπόδιο απομακρύνετέ το. Το Indego συνεχ. τη χαρτογράφιση.

Εμπόδιο

Σταθμός εκκίνησης

Η καταμέτρηση θα τερματιστεί όταν το μηχάνημα κήπου φτάσει στην πίσω πλευρά του σταθμού φόρτισης.

Πατήστε **«Εμπόδιο»** όταν το μηχάνημα κήπου φτάσει στην πίσω πλευρά του σταθμού φόρτισης. Για να τερματίσετε την εγκατάσταση πρέπει να λαμβάνετε υπόψη σας τις πληροφορίες που εμφανίζονται στην οθόνη.

Πατήστε **«Σταθμός εκκίνησης»** όταν το μηχάνημα κήπου φτάσει στην πίσω πλευρά του σταθμού φόρτισης.

Η χαρτογ. τερματίστηκε

Η χαρτογράφιση τερματίστηκε. Ο χλοοκόπτης επιστρέφει στο σταθμό εκκίνησης. Παρακαλούμε περιμένετε.

Πίσω

Χλοοκόπτης ρομπότ



Invented for life

Κοπή

Μενού

Μετά την επιτυχή εγκατάσταση μπορείτε να πατήσετε ή **«Κοπή»** για να ξεκινήσετε αμέσως την κοπή ή να ρυθμίσετε ένα χρονοπρόγραμμα στο **«Μενού > Επιλογή χρονοπρογράμμ.»**.

138 | Ελληνικά

Περισσότερες πληροφορίες για τη συμπεριφορά του μηχανήματος κήπου κατά τη διάρκεια της κοπής θα βρείτε στο κεφάλαιο «Κοπή».

Προσωπικές ρυθμίσεις

Να καθορίζετε τα χρονοπρογράμματα και τις ρυθμίσεις του μηχανήματος κήπου ανάλογα με τις δικές σας ανάγκες. Όλα τα σημεία των διάφορων μενού παραθέτονται στο κεφάλαιο «Πίνακας προγραμμάτων».

Η εισαγωγή ενός «**Χρονοπρογράμματος**» εξηγείται λεπτομερώς. Τα επόμενα σημεία του μενού αυτοεξηγούνται.

Χρονοπρόγραμμα

Στο «**Μενού > Επιλογή χρονοπρογράμ.**» μπορείτε να καλέσετε συνολικά 5 χρονοπρογράμματα. Το πρόγραμμα «**ΧΕΙΡΟΚΙΝΗΤΟ**» θα πρέπει να επιλέγεται μόνο όταν το μηχάνημα κήπου πρέπει να εργαστεί στον τρέχοντα χρόνο (ήμεσα).

Κάθε μεμονωμένο «**Χρονοπρ.**» μπορεί να ρυθμιστεί ανάλογα με τις προσωπικές σας ανάγκες.

Παράδειγμα:

Επιλογή χρονοπρογράμ.		
Πληροφορίες	Χειροκίν.	▲
	Χρονοπρ. 1	
	Χρονοπρ. 2	
Αλλα.	Χρονοπρ. 3	▼
	Χρονοπρ. 4	
	Χρονοπρ. 5	
Πίσω		Επιλογή

Επιλέξτε ένα «**Χρονοπρ.**» με το δρομέα επάνω/κάτω, π.χ. «**Χρονοπρ. 1**» και πατήστε «**Αλλα.**».

Χρονοπρ. 1		
Πληροφορίες	Δευτέρα	▲
	Τρίτη	
Αλλα.	Τετάρτη	
	Πέμπτη	▼
	Παρασκευή	
	Σάββατο	
	Κυριακή	
Πίσω		OK

Επιλέξτε την επιθυμητή ημέρα κοπής με το δρομέα επάνω/κάτω, π.χ. «**Δευτέρα**» και πατήστε «**Αλλα.**».

Χρονοπρ. 1 - Δευτέρα		
▶	Παράθυρο χρόνου 1: On	▲
	Εκκίν. 12 : 00	Τερμ. 14 : 00
◀	Παράθυρο χρόνου 2: Off	▼
	Εκκίν. :	Τερμ. :
Διακοπή		Αποθήκευση

Δημιουργήστε ένα παράθυρο χρόνου για την «**Εκκίν.**» και τον «**Τερμ.**» της αυτόματης χλοοκοπής. Για παράδειγμα, όταν θελήσετε να κάνετε μεσημεριάτικο διάλειμμα πρέπει να ρυθμίσετε δυο παράθυρα χρόνου. Έτσι μπορείτε κάθε μέρα να ενεργοποιήσετε ή, ανάλογα, να απενεργοποιήσετε ή ένα ή και τα δυο παράθυρα χρόνου.

Το μηχάνημα κήπου εργάζεται μέσα σε ένα παράθυρο χρόνου μέχρις ότου πρέπει να φορτιστεί πάλι η μπαταρία. Όταν το γρασίδι κοπεί πριν τελειώσει το παράθυρο χρόνου το μηχάνημα κήπου επιστρέφει στο σταθμό φόρτισης.

Επιλέξτε το παράθυρο χρόνο 1 με το δρομέα δεξιά/αριστερά και «**On**» ή «**Off**» με το δρομέα επάνω/κάτω. Επιλέξτε «**Εκκίν.**» με το δρομέα δεξιά/αριστερά και ρυθμίστε την ώρα εκκίνησης με το δρομέα επάνω/κάτω. Επιλέξτε «**Τερμ.**» και ρυθμίστε με τον ίδιο τρόπο το χρονικό σημείο τερματισμού. Αν χρειαστεί, ρυθμίστε Εκκίνηση και Τερματισμός επίσης και για το παράθυρο 2. Πατήστε «**Αποθήκευση**» για να επιβεβαιώσετε την εισαγωγή.

Όταν το μηχάνημα κήπου δεν εργάζεται μια από τις ημέρες τις εβδομάδας, π.χ. τη Δευτέρα, τότε ρυθμίστε με το δρομέα επάνω/κάτω «**Off**».

Τα προγραμματισμένα παράθυρα χρόνου δείχνονται σε έναν συνοπτικό πίνακα.

Χρονοπρ. 1		
Πληροφορίες	Δευτέρα	▲
	Τρίτη	
Αλλα.	Τετάρτη	
	Πέμπτη	▼
	Παρασκευή	
	Σάββατο	
	Κυριακή	
Πίσω		OK

Ρυθμίστε όλα τις υπόλοιπες ημέρες κοπής και επιβεβαιώστε το προσωπικό σας «**Χρονοπρ. 1**» με «**OK**».

Επιλογή χρονοπρογράμμ.		
Πληροφορίες	Χειροκίν.	▲
	Χρονοπρ. 1	
	Χρονοπρ. 2	
Αλλα.	Χρονοπρ. 3	▼
	Χρονοπρ. 4	
	Χρονοπρ. 5	
Πίσω		Επιλογή

Δίπλα στο αποθηκευμένο χρονοπρόγραμμα εμφανίζεται ένα ✓.

Το μηχάνημα κήπου αρχίζει την κοπή μόλις στο παράθυρο χρόνου 1 φτάσει η ημέρα και η ώρα εκκίνησης.

Υπόδειξη: Να λαμβάνετε υπόψη τις διαφορετικές συνθήκες βλάστησης την άνοιξη, το καλοκαίρι και το φθινόπωρο και να ρυθμίζετε τα χρονοπρογράμματα ανάλογα. Να παρατηρείτε τη βλάστηση του χορταριού και, αν χρειαστεί, προσαρμόστε το αντίστοιχο χρονοπρόγραμμα.

Υπόδειξη: Το σύστημα μέτρησης του Indego έχει εξελιχθεί για την κοπή κοντού χορταριού (3 – 5 mm). Το κομμένο υλικό μπορεί να παραμείνει ως κοπρόχωμα-λίπασμα στο έδαφος.

Κοπή

- ▶ **Μην αφήνετε τα παιδιά να ανεβαίνουν επάνω στο μηχάνημα κήπου.**
- ▶ **Πατήστε το πλήκτρο διακοπής ανάγκης πριν ανασηκώσετε το μηχάνημα κήπου πιάνοντάς το από το τη λαβή.**

Καθαρίστε ένα χρονοπρόγραμμα με συνεχείς επαναλήψεις. Έτσι πετυχαίνετε καλά αποτελέσματα κοπής, η φόρτιση της μπαταρίας διαρκεί περισσότερο χρόνο και αποφεύγετε τη συσσώρευση του κομμένου υλικού επάνω στο γρασίδι.

Όταν άρχισε η κοπή:

- το μηχάνημα κήπου εργάζεται στο πρόγραμμα **«Χειροκίν.»** μέχρι το χορτάρι να κοπεί σε όλη την υπό κατεργασία επιφάνεια, ή όταν πρέπει να φορτιστεί η μπαταρία.
- το μηχάνημα κήπου εργάζεται αδιάκοπα στην προγραμματισμένη λειτουργία **«Χρονοπρ.»** μέσα σε ένα παράθυρο χρόνο και διακόπτει την κοπή μόνο για να φορτιστεί η μπαταρία. Πατήστε με το χέρι το πλήκτρο διακοπής ανάγκης για να διακόψετε την κοπή πριν τερματιστεί το παράθυρο χρόνου. Όταν η κοπή τελειώσει πριν τον τερματισμό του παραθύρου χρόνου το μηχάνημα κήπου επιστρέφει στο σταθμό φόρτισης.

Το μηχάνημα κήπου διαθέτει τους εξής αισθητήρες:

- Ο **Αισθητήρας ανασηκώματος** ενεργοποιείται και διακόπτει τη λειτουργία του κινητήρα και την κίνηση του μαχαιριού όταν το μηχάνημα κήπου ανασηκωθεί.
- Ο **Αισθητήρας ανατροπής** αναγνωρίζει ότι το μηχάνημα κήπου αναποδογύρισε και διακόπτει τη λειτουργία του κινητήρα και την κίνηση του μαχαιριού.
- Ο **Αισθητήρας μπλοκαρίσματος** αναγνωρίζει ότι το μηχάνημα κήπου ήρθε σε επαφή με ένα εμπόδιο που βρίσκεται στη λωρίδα που εργάζεται και διατάσσει αλλαγή κατεύθυνσης.
- Ο **Αισθητήρας κλίσης** ενεργοποιείται όταν η κλίση του μηχανήματος κήπου ανέλθει σε 45°.

Όταν ενεργοποιηθεί ένας αισθητήρας, π.χ. ο αισθητήρας ανασηκώματος, στην οθόνη εμφανίζεται ένα μήνυμα: « Το μηχάνημα κήπου ανασηκώθηκε. Για να συνεχίσετε παρακαλούμε εισάγετε τον προσωπικό σας κωδικό PIN.». Η οθόνη μεταβαίνει στην αναμονή όταν εντός 3 λεπτών δεν επακολουθήσει κάποια εισαγωγή. Η οθόνη ενεργοποιείται πάλι όταν πατήσετε ένα οποιοδήποτε πλήκτρο.

Όταν το μηχάνημα κήπου βρίσκεται σε αναμονή πατήστε ένα οποιοδήποτε πλήκτρο για να ενεργοποιήσετε την οθόνη εισαγωγής του κωδικού PIN και να εισάγετε τον κωδικό P.

Φόρτιση μπαταρίας

Η μπαταρία διαθέτει μια διάταξη επιτήρησης της θερμοκρασίας η οποία επιτρέπει τη φόρτιση μόνο εντός μιας περιοχής θερμοκρασίας από 5 °C έως 45 °C.

Η μπαταρία ιόντων λιθίου παραδίδεται μερικώς φορτισμένη. Για να αποκτήσει η μπαταρία την πλήρη χωρητικότητά της πρέπει, πριν χρησιμοποιηθεί για πρώτη φορά, να φορτιστεί πλήρως στο σταθμό φόρτισης.

Η μπαταρία ιόντων λιθίου μπορεί να φορτιστεί ανά πάσα στιγμή. Η διακοπή της φόρτισης δεν βλάπτει την μπαταρία.

Όταν η μπαταρία είναι άδεια ή σχεδόν άδεια το μηχάνημα κήπου τίθεται εκτός λειτουργίας μέσω μιας προστατευτική διάταξης: Τα μαχαιρία δεν κινούνται πλέον.

140 | Ελληνικά

Πίνακας προγραμμάτων

Οι παρακάτω πίνακες εξηγούν τα διάφορα σημεία των μενού.

Ρυθμίσεις		Ερμηνεία	
Ρυθμίσεις κοπής	Κοπή περιθωρίου	Ποτέ	Το μηχάνημα κήπου δεν κόβει ποτέ στο περιθώριο.
		Κάθε 4η φορά	Το μηχάνημα κήπου κόβει στο περιθώριο κάθε 4η κοπή.
		Κάθε 2η φορά	Το μηχάνημα κήπου κόβει στο περιθώριο κάθε 2η κοπή.
	Επικάλυψη λωρίδας		Ρύθμιση της απόστασης ανάμεσα στις λωρίδες κοπής
	Σήμα ID		Μετάβαση σε μια άλλη συχνότητα καναλιού σε περίπτωση παρεμβολών στο σήμα.
	Σβήσιμο καρτών		Το μηχάνημα κήπου καταγράφει εκ νέου την επιφάνεια κοπής. Υπόδειξη: Το μηχάνημα δεν θα πρέπει να βρίσκεται μέσα στο σταθμό φόρτισης.
Επιλογές ασφαλείας	Αλλαγή PIN		Για την εκ νέου ενεργοποίηση μετά από ένα αυτόματο κλείδωμα και τη διακοπή λειτουργίας για λόγους ασφαλείας πρέπει να εισαχθεί ο κωδικός PIN. Η αλλαγή του κωδικα PIN απαιτεί πρώτα την εισαγωγή του μέχρι τώρα ισχύοντος κωδικού PIN.
	Αποκλεισμός αυτοματισμού	On	Τα πλήκτρα κλειδώνονται αυτόματα όταν εντός 3 λεπτών δεν πατηθεί κάποιο πλήκτρο. Η ρύθμιση αυτή προτείνεται για λόγους ασφαλείας και συμβάλλει στην προστασία από κλοπή.
Off		Τα πλήκτρα είναι ανά πάσα στιγμή έτοιμα για εισαγωγή.	
	Επιλογή γλώσσας		Αλλαγή της γλώσσας στην ένδειξη.
Επιλογές συστήματος	Ρύθμιση ήχου πλήκτρων		Αλλαγή της έντασης του ήχου των πλήκτρων.
	Ρύθμιση οθόνης	Φωτεινότητα οθόνης	Αύξηση ή μείωση φωτεινότητας.
	Πληροφορίες		Πληροφορίες για την έκδοση του λογισμικού, για τον αριθ. σειράς και το τελευταίο Service.
	Ρυθμίσεις κατασκευαστή		Η επαναφορά των ρυθμίσεων του κατασκευαστή διαγράφει όλες τις προσωπικές σας ρυθμίσεις. Η επαναφορά των ρυθμίσεων του κατασκευαστή απαιτεί νέα εγκατάσταση.
	Ρύθμιση ημερομηνίας & ώρας		Εισαγωγή ώρας και ημερομηνίας.
Επιλογή χρονοπρογράμμ.		Ερμηνεία	
Χειροκίν.	Πληροφορίες		Βοηθητικές πληροφορίες για τις εφαρμογές του προγράμματος ΧΕΙΡΟΚΙΝΗΤΟ.
	Επιλογή		Επιλέξτε αυτή τη λειτουργία όταν δεν απαιτείται χρονοπρόγραμμα.

Επιλογή χρονοπρογράμμ.		Ερμηνεία	
Χρονοπρ. 1 – 5	Αλλα.	Ρύθμιση Δευτέρας Ρύθμιση Τρίτης Ρύθμιση Τετάρτης Ρύθμιση Πέμπτης Ρύθμιση Παρασκευής Ρύθμιση Σαββάτου Ρύθμιση Κυριακής	Προγραμματισμός μέχρι 5 αυτόματων χρονοπρογραμμάτων μέσω ρύθμισης προσωπικών ημερών κοπής και παραθύρων χρόνου.
Επιλογή			Ενεργοποιεί ένα από τα 5 προσωπικά χρονοπρογράμματα.

Πληροφορίες χρονοπρογράμματος		Ερμηνεία	
Πληροφορίες χρονοπρογράμματος			Επισκόπηση των προγραμματισμένων ημερών κοπής.
	Πίσω		Πίσω στο κύριο μενού.
	Επιλογή χρονοπρογράμμ.		Κλήση του υπομενού «Επιλογή χρονοπρογράμμ.».

Κλειδωμα πλήκτρων		Ερμηνεία	
Κλειδωμα πλήκτρων			Τα πλήκτρα κλειδώνονται αμέσως, ανεξάρτητα από το Αυτόματο κλειδωμα.
	Αποδ. πλήκτρων		Για την αποδέσμευση των πλήκτρων απαιτείται η εισαγωγή του κωδικού PIN.

Αναζήτηση σφαλμάτων



Συμπτώματα	Πιθανή αιτία	Θεραπεία
Το μηχάνημα κήπου δεν λειτουργεί	Πιθανός φραγμός	Ελέγξτε την κάτω πλευρά του μηχανήματος κήπου και, αν χρειαστεί, καθαρίστε την (να φοράτε πάντοτε γάντια κηπουρικής)
	Η μπαταρία δεν είναι εντελώς φορτισμένη	Τοποθετήστε το μηχάνημα κήπου στο σταθμό φόρτισης για να φορτιστεί
	Πολύ μακρύ χορτάρι	Ρυθμίστε μεγαλύτερο ύψος κοπής
	Πολύ κρύα/Πολύ ζεστή μπαταρία	Θερμάνετε την μπαταρία/Αφήστε την μπαταρία να κρυώσει
	Ο διακόπτης ηλεκτρικού κυκλώματος δεν τοποθετήθηκε σωστά/πλήρως	Τοποθετήστε τον σωστά/πλήρως

142 | Ελληνικά

Συμπτώματα	Πιθανή αιτία	Θεραπεία
Ο κινητήρας ξεκινά μεν, σταματάει, όμως, αμέσως μετά	Η μπαταρία δεν είναι εντελώς φορτισμένη	Τοποθετήστε το μηχανήμα κήπου στο σταθμό φόρτισης για να φορτιστεί
	Ο διακόπτης ηλεκτρικού κυκλώματος δεν τοποθετήθηκε σωστά/πλήρως	Τοποθετήστε τον σωστά/πλήρως
	Πολύ κρύα/Πολύ ζεστή μπαταρία	Θερμάνετε την μπαταρία/Αφήστε την μπαταρία να κρυώσει Ρυθμίστε μεγαλύτερο ύψος κοπής
Το μηχανήμα κήπου κάνει διακοπές	Ίσως εσωτερικό σφάλμα	Απευθυνθείτε σε ένα εξουσιοδοτημένο κατάστημα Service της Bosch
Το μηχανήμα κήπου κόβει ανομοιόμορφα	Πολύ χαμηλό ύψος κοπής	Ρυθμίστε μεγαλύτερο ύψος κοπής
	Τα μαχαίρια δεν είναι κοφτερά	Αλλαγή μαχαριού
	Πιθανός φραγμός	Ελέγξτε την κάτω πλευρά του μηχανήματος κήπου και, αν χρειαστεί, καθαρίστε την (να φοράτε πάντοτε γάντια κηπουρικής)
Το γρασίδι δεν είναι παντού κομμένο	Το παράθυρο χρόνου είναι πολύ μικρό γι' αυτό το μέγεθος της επιφάνειας γρασιδιού	Μεγαλώστε το παράθυρο χρόνου
	Διάρκεια φόρτισης της μπαταρίας	Απευθυνθείτε σε ένα εξουσιοδοτημένο κατάστημα Service της Bosch
	Η απόσταση ανάμεσα σε εμπόδια που περικλείονται από το σύρμα οροθέτησης είναι μικρότερη από 1 m	Αυξήστε την απόσταση μεταξύ των συρμάτων οροθέτησης Υπόδειξη: Εμπόδια υψηλότερα από 6 cm πρέπει να περικλείονται με το σύρμα
Ισχυροί κραδασμοί/θόρυβοι	Ανομοιόμορφο γρασίδι	Αυξήστε/Μειώστε στο μενού Ρυθμίσεις κοπής την επικάλυψη των λωρίδων κοπής
	Χαλαρή/Χαλαρό βίδα/παξιμάδι μαχαριού	Σφίξτε τη βίδα/το παξιμάδι μαχαριού
Η φόρτιση δεν είναι εφικτή	Χαλασμένο μαχαίρι	Αλλαγή μαχαριού
	Οξειδωμένες επαφές φόρτισης	Καθαρίστε τις επαφές φόρτισης
Το μηχανήμα κήπου δεν μπορεί να πάει στο σταθμό φόρτισης	Ίσως εσωτερικό σφάλμα	Απευθυνθείτε σε ένα εξουσιοδοτημένο κατάστημα Service της Bosch
	Το σύρμα οροθέτησης δεν είναι σωστά ευθυγραμμισμένο	Ελέγξτε και ευθυγραμμίστε το σύρμα οροθέτησης
Η ένδειξη στο σταθμό φόρτισης δεν ανάβει	Το φως δικτύου της συσκευής τροφοδοσίας δεν είναι (σωστά) τοποθετημένο	Τοποθετήστε το φως δικτύου (τέρμα) στην πρίζα
	Χάλασε η πρίζα ή το ηλεκτρικό καλώδιο	Αφήστε έναν εξουσιοδοτημένο ηλεκτροτεχνίτη για να ελέγξει την τάση
	Χάλασε η συσκευή τροφοδοσίας ή ο σταθμός φόρτισης	Δώστε το τροφοδοτικό ή το σταθμό φόρτισης για έλεγχο σε ένα κατάστημα Service της Bosch

Service και παροχή συμβουλών χρήσης

www.bosch-garden.com

Όταν ζητάτε διασαφητικές πληροφορίες καθώς και όταν παραγγέλλετε ανταλλακτικά πρέπει να αναφέρετε οπωσδήποτε το 10ψήφιο αριθμό ευρετηρίου που αναγράφεται στην πινακίδα κατασκευαστή του μηχανήματος κήπου.

Χρειάζεστε επίσης και την έκδοση λογισμικού του μηχανήματος κήπου (βλέπε «Μενού > Ρυθμίσεις > Ρυθμίσεις συστήματος > Πληροφορίες»).

Ελλάδα

Robert Bosch A.E.
Ερχειάς 37
19400 Κορωπί – Αθήνα
Tel.: 210 5701270
Fax: 210 5701283
www.bosch.com
www.bosch-pt.gr
ABZ Service A.E.
Tel.: 210 5701380
Fax: 210 5701607

Μεταφορά

Οι περιεχόμενες μπαταρίες ιόντων λιθίου υπόκεινται στις απαιτήσεις των επικίνδυνων αγαθών. Οι μπαταρίες μπορούν να μεταφερθούν οδικώς από τη χρήση χωρίς άλλους όρους. Όταν, όμως, οι μπαταρίες αποστέλλονται από τρίτους (π.χ. αεροπορικώς ή με εταιρία μεταφορών) πρέπει να τηρούνται διάφορες ιδιαίτερες απαιτήσεις για τη συσκευασία και τη σήμανση. Εδώ πρέπει, κατά την προετοιμασία του υπό αποστολή τεμαχίου, να ζητηθεί οπωσδήποτε και η συμβουλή ενός ειδικού για επικίνδυνα αγαθά.

Απόσυρση

Μην ριζετε τα μηχανήματα κήπου, τους φορτιστές και τις μπαταρίες στα απορρίμματα του σπιτιού σας!

Μόνο για χώρες της ΕΕ:

Σύμφωνα με την Κοινοτική Οδηγία 2002/96/EK οι άχρηστες ηλεκτρικές και ηλεκτρονικές συσκευές και σύμφωνα με την Κοινοτική Οδηγία 2006/66/EK οι χαλασμένες ή αναλωμένες μπαταρίες δεν είναι πλέον υποχρεωτικό να συλλέγονται ξεχωριστά για να ανακυκλωθούν με τρόπο φιλικό προς το περιβάλλον.

- ▶ **Οι ενσωματωμένες μπαταρίες επιτρέπεται να αφαιρούνται μόνο για να αποσυρθούν.** Το μηχάνημα κήπου μπορεί να καταστραφεί όταν ανοίξετε το κέλυφος του περιβλήματος.
- ▶ **Ενσωματωμένες μπαταρίες πρέπει να αφαιρούνται και να αποσύρονται μόνο από ένα εξουσιοδοτημένο κατάστημα Service.**

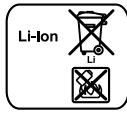
Μπαταρίες/Επαναφορτιζόμενες μπαταρίες:

Μπαταρίες ιόντων λιθίου:
Παρακαλούμε δώστε προσοχή στο κεφάλαιο «Μεταφορά».

Τηρούμε το δικαίωμα αλλαγών.

Türkçe**Güvenlik Talimatı**

Dikat! Aşağıdaki talimatı dikkatle okuyun. Bahçe aletinin usulüne uygun olarak kullanımını ve kumanda elemanlarının işlevlerini tam olarak öğrenin. Bu kullanım kılavuzunu ileride başvurmak üzere güvenli bir yerde saklayın.

Bahçe aleti üzerindeki sembollerin açıklaması

Genel tehlike uyarısı.
Bahçe aleti nedeniyle hiçbir çıkışın bloke olmamasına veya kapatılmamasına dikkat edin.



Uyarı: Bahçe aletini çalıştırmadan önce kullanım kılavuzunu okuyun.



Uyarı: Bahçe aletinin kendinde çalışmaya başlamadan veya bahçe aletini kaldırmadan önce aleti kapatın.



Dikkat: Dönmekte olan bıçaklara dokunmayın. Bıçaklar keskindir. El veya ayak parmaklarınızı kaybindan kendinizi koruyun.



Bahçe aletinin herhangi bir parçasını tutmadan önce, bütün parçaların tam olarak durmasını bekleyin. Bahçe aleti kapandıktan sonra da bıçaklar bir süre serbest dönüştü dönerler ve yaralanmalara neden olabilirler.



Çalışırken yakınınızda bulunan kişilerin etrafı savrulabilecek yabancı cisimler tarafından yaralanmaması için gerekli önlemleri alın.



Uyarı: Bahçe aleti çalışır durumda iken aletle aranızda güvenli bir mesafe bırakın.



Hareket halindeki bahçe aletinin üzerine çıkmayın.



Bu şarj cihazı bir emniyet transformatörü ile donatılmıştır.

Kullanım

- ▶ **Bahçe aletinin kendinde bir çalışma yapmaya başlamadan önce (örneğin bakım, uç değiştirme vb.) ve nakliye ve depolamadan önce akım devresi kesicisini çıkarın.**
- ▶ Çocukların veya bu kullanma kılavuzunu tam olarak okuyup anlamamış kişilerin bahçe aletini kullanmasına hiçbir zaman izin vermeyin. Bazı ulusal yönetmelikler bu aletin kullanım yaşını sınırlayabilir.
- ▶ Bu bahçe aleti; fiziksel, duyuusal veya zihinsel yetenekleri kısıtlı, yetersiz deneyime ve/veya eksik bilgiye sahip kişiler

144 | Türkçe

(çocuklar dahil) tarafından kullanılmaya uygun değildir. Bu kişiler aleti ancak güvenliklerinden sorumlu bir kişinin gözetiminde veya onlardan bahçe aletinin nasıl kullanılacağı hakkında talimat alarak kullanabilirler. Çocukların bahçe aleti ile oynamasına dikkat edilmelidir.

- ▶ Bu aleti kullananlar başkalarının başına gelebilecek kazalardan veya bunların özel mülkiyetinde bulunan mallarda meydana gelebilecek hasarlardan sorumludur.
- ▶ Bahçe aleti çalışırken herhangi tehlikeli bir durum ortaya çıktığında hemen kırmızı stop tuşuna basın.
- ▶ Sınırlama telinin kusursuz kurulumunun kullanma kılavuzundaki açıklamalara uygun olarak yapıldığından emin olun.
- ▶ Sınırlama telini kontrol edin. Tel bütün uzunluğunda gerilmiş olmalı ve kazıkları yere çakılmamış gevşek tel gözü kalmayacak biçimde zemine tespit edilmelidir.
- ▶ Bahçe aletinin kullanıldığı alanı düzenli aralıklarla kontrol edin ve bütün taşları, kütük parçalarını, telleri ve benzeri nesnelere uzaklaştırın.
- ▶ Gerilim altındaki akım besleme kablosunun üzerinden geçilmemelidir.
- ▶ Bıçaklar, bıçak vidaları ve kesme donanımının aşınıp aşınmadıklarını veya hasar görüp görmediklerini belirlemek üzere bahçe aletini düzenli aralıklarla kontrol edin. Dengesiz çalışmayı önlemek üzere aşınan bıçakları ve bıçak vidalarını takım halinde değiştirin.
- ▶ Bahçe aletini hiçbir zaman hasarlı koruyucu kapaklarla veya güvenlik donanımı olmadan kullanmayın.
- ▶ Ellerinizi ve ayaklarınızı aletin dönen parçalarının yakınına getirmeyin.
- ▶ Motor çalışır durumda iken bahçe aletini hiçbir zaman kaldırmayın veya taşımayın.
- ▶ Yakınında evcil hayvanlar, çocuklar veya başkalarının bulunma olasılığı varsa bahçe aletini denetiminiz dışında çalıştırmayın.
- ▶ Bahçe aletini kullanım kılavuzunda açıklandığı biçimde çalıştırın ve dönen parçalardan yeterli uzaklıkta durun.
- ▶ Bahçe aleti ile çim yağmurlama fiskeyesini eşzamanlı olarak kullanmayın. Bu iki sistemin eşzamanlı çalışmasını önleyecek bir zaman planı girin.
- ▶ **Alette bir değişiklik yapmayın.** Müsaade edilmeyen değişiklikler bahçe aletinizin güvenliğini olumsuz yönde etkileyebilir ve şiddetli gürültü ile titreşimlere neden olabilir.

Akım devresi kesicisinin gevşetilmesi:

- blokajları giderirken,
- bahçe aletini kontrol ederken, temizlerken veya kendinde bir çalışma yaparken,
- bahçe aleti alışılmışın dışında titreşim yaptığında (bahçe aletini durdurun ve hemen kontrol edin),
- bir yabancı nesneyle çarpıştıktan sonra. Bahçe aletinde bir hasar olup olmadığını kontrol edin ve onarım gerekiyorsa Bosch müşteri servisi ile iletişime geçin.

Bakım ve saklama/depolama

- ▶ **Keskin bıçakların alanında meşgul olurken veya çalışırken daima bahçe eldivenleri kullanın.**
- ▶ **Bahçe aletinin kendinde bir çalışma yapmadan önce her defasında akım devresi kesicisini çıkarın.**
- ▶ **Şarj istasyonu veya akım besleme cihazında bir çalışma yapmadan önce her defasında fişi prizden çekin.**

Bahçe aletinin dış yüzeyini yumuşak bir fırça ve bezle esaslı biçimde temizleyin. Su, çözücü madde veya polisaj maddesi kullanmayın. Özellikle havalandırma aralıklarında olmak üzere yapışan bütün çim artıklarını ve birikintilerini temizleyin.

Bahçe aletini alt tarafı yukarı gelecek biçimde çevirin ve bıçak bölgesini düzenli aralıklarla temizleyin. Sıkı yapışmış ve katılaşmış çim kalıntılarını temizlemek için sert bir fırça veya spatüla kullanın. (Bakınız: Şekil A)

Bıçaklar çevrilebilir. (Bakınız: Şekil B)

- ▶ Çit kesme makinesini güvenli bir durumda kullanabilmek için bütün somunların, civataların ve pimlerin yerlerine iyice oturmasını sağlayın.
- ▶ Bahçe aletini düzenli aralıklarla kontrol edin ve güvenliğinizi için aşınan veya hasarlı parçaları değiştirin.
- ▶ Sadece orijinal Bosch yedek parçaların kullanılmasına dikkat edin.
- ▶ Gerektiğinde bıçak ve vidaları takım halinde değiştirin.

Depolama

- ▶ **Bahçe aletini depoya kaldırmadan önce akım devresi kesicisini çıkarın.**

Bahçe aletini ve şarj istasyonunu kış mevsiminde çocukların ulaşamayacağı güvenli ve kuru bir yerde saklayın.

Bahçe aletinin veya şarj istasyonunun üzerine başka bir nesne koymayın.

SD kartı

Bu bahçe aleti Bosch müşteri servisinin yazılım tanısı yapabilmeye olanak sağlayan bir SD kartına sahiptir.

Aküden kaynaklanan tehlikeler

- ▶ Şarj işlemi sadece Bosch tarafından izin verilen şarj istasyonunda yapılabilir.
- ▶ Olağan dışı bir durum oluşur ve aküden dışarı sıvı sızacak olursa bahçe aletine temas etmekten kaçınınız. Dışarı sızan bu sıvı ile temasa gelecek olursanız bir hekimden yardım alın.
- ▶ Akü hasar göreceği olursa, dışarı sıvı sızabilir ve bu sıvı akünün yanındaki parçalara bulaşabilir. Bu parçaları kontrol edin ve Bosch müşteri servisi ile iletişime geçin.
- ▶ **Bahçe aletini ve içindeki aküyü açmayın.** Kısa devre ve elektrik çarpması tehlikesi vardır.
- ▶ **Bahçe aletini ateşe karşı koruyun.** Patlama tehlikesi vardır.
- ▶ **Bahçe aleti hasar gördüğünde veya usulüne aykırı olarak kullanıldığında aküden buhar çıkabilir. Temiz hava sağlayın ve şikayetiniz olursa bir hekime başvurun.** Aküden çıkan bu buharlar solunum yollarını tahriş edebilir.

- ▶ Bahçe aletini 5 °C ile 45 °C arasındaki sıcaklıklarda saklayın. Örneğin yaz mevsiminde bahçe aletini otomobil içinde bırakmayın.

Şarj cihazı ve akım besleme cihazı için güvenlik talimatı

- ▶ **Şarj işlemi sadece orijinal Bosch şarj istasyonunda yapılabilir.** Aksi takdirde patlama ve yangın tehlikesi vardır.
 - ▶ **Şarj istasyonunu, akım besleme cihazını, kabloyu ve fişi düzenli aralıklarla kontrol edin. Hasar tespit edecek olursanız şarj istasyonunu veya akım besleme cihazını kullanmayın. Şarj istasyonunu veya akım besleme cihazını kendiniz açmayın ve sadece orijinal yedek parça kullanma koşulu ile kalifiye uzman personele onartın.** Şarj istasyonu, akım besleme cihazı, kablo veya fişteki hasarlar elektrik çarpmaya tehlikesini artırır.
 - ▶ **Şarj istasyonunu ve akım besleme cihazını kolay alevlenir zeminlerde (örneğin kağıt, kumaş vb.) ve yanıcı maddelerin bulunduğu ortamlarda kullanmayın.** Şarj işlemi esnasında şarj istasyonunun ve akım besleme cihazının ısınması nedeniyle yangın tehlikesi vardır.
 - ▶ **Çocuklara göz kulak olun.** Bu yolla çocukların şarj istasyonu, akım besleme cihazı veya bahçe aleti ile oynamasını önlersiniz.
 - ▶ **Çocuklar ve fiziksel, duyuşal veya zihinsel yetenekleri veya deneyimsizlikleri veya bilgisizlikleri nedeniyle şarj istasyonunu veya akım besleme cihazını güvenli biçimde kullanamayacak durumda olan kişiler, yetkili bir kişinin gözetimi ve yönlendirmesi olmadan şarj istasyonunu ve akım besleme cihazını kullanamazlar.** Aksi takdirde yanlış kullanma ve yaralanma tehlikesi vardır.
 - ▶ Akım kaynağının gerilimi akım besleme cihazı üzerinde belirtilen verilere uygun olmalıdır.
 - ▶ Akım besleme cihazı ideal koşullarda bir FI koruyucu şalter (RCD) ve maksimum 30 mA sigorta ile emniyete alınmış bir prize bağlanmalıdır. FI koruyucu şalterin (RCD) fonksiyonunu düzenli aralıklarla kontrol edin.
 - ▶ Bağlantı kablosunda hasar olup olmadığı düzenli aralıklarla kontrol edilmeli ve kablo sadece kusursuz işlev görebilecek durumda kullanılmalıdır.
 - ▶ Bağlantı kablosunun bir yedeği gerekli olduğunda, güvenlik risklerinden kaçınmak için bunun üretici, üretici tarafından yetkilendirilmiş bir müşteri servisi veya bu konudaki bir uzman tarafından hazırlanması gerekir.
 - ▶ Şarj istasyonunun ve akım besleme cihazının kablosunu değiştirirken bunların kullanılmasına Bosch tarafından izin verilmiş olmasına dikkat edin.
 - ▶ Şebeke fişini hiçbir zaman ıslak elle tutmayın.
 - ▶ Bağlantı kablosunun üzerinden geçmeyin, kabloyu ezmeyin veya kırmayın, aksi takdirde kablo hasar görebilir. Kabloyu sıcaklığa, yağa ve keskin kenarlı nesnelere karşı koruyun.
- Akım besleme cihazı ve şarj istasyonu koruyucu izolasyonlu olup, topraklama gerektirmez. İşletme gerilimi 230 V AC, 50 Hz'dir (AB üyesi olmayan ülkeler için 220 V, 240 V. tipe

göre). Bu konuda daha ayrıntılı bilgiyi yetkili Bosch müşteri servisinden alabilirsiniz.

Emin olmadığınız durumlarda eğitilmiş bir elektrik teknisyenine veya en yakınınızdaki Bosch servis temsilcisine danışın.

Bağlantı kablosu düzenli aralıklarla hasar veya eskime açısından kontrol edilmeli ve daima kusursuz durumda kullanılmalıdır.

Semboller

Aşağıdaki semboller kullanım kılavuzunu okumak ve anlamak için önemlidir. Bu sembolleri ve anlamlarını zihninize iyice yerleştirin. Sembollerini doğru yorumlamak size bahçe aletini daha iyi ve daha güvenli kullanmada yardımcı olur.

Sembol	Anlamı
	Koruyucu eldiven kullanın
	Müsaade edilen davranış
	Yasak işlem
	Aksesuar/Yedek parça

Usulüne uygun kullanım

Bu bahçe aleti özel alanlarda çim biçme için tasarlanmıştır.

Teknik veriler

Otomatik çim biçme makinesi	Indego
Ürün kodu	3 600 HA2 ...
Kesme genişliği	cm 26
Kesme yüksekliği	mm 20 – 60
Eğim açısı (maks.)	° 20
Çalışma alanı büyüklüğü	
– maksimum	m ² 1000
– bir akü şarj ile *	m ² 200
Ağırlığı	kg 11,1
Koruma türü	IPX1
Seri numarası	bahçe aletindeki tip etiketine bakın

*kesme yüksekliğine, çim koşullarına ve neme bağlı
 **her taraftan püskürtme suyu karşı korunmalı
 Veriler 230 Volt'luk bir anma gerilimi [U] için geçerlidir. Farklı gerilimlerde ve farklı ülkelere özgü tiplerde bu veriler değişebilir.
 Lütfen bahçe aletinizin tip etiketindeki ürün koduna dikkat edin. Tek tek aletlerin ticari kodları değişik olabilir.

146 | Türkçe

Otomatik çim biçme makinesi		Indego
Akü		Li-Ionen
Anma gerilimi	V=	32,4
Kapasitesi	Ah	3,0
Akü hücrelerinin sayısı		18
İşletme süresi, ortalama *	dak	50
Akü şarj süresi (maks.)	dak	50
Sınırlama teli		
Sınırlama teli		
- kurulum uzunluğu, min.	m	20
- kurulum uzunluğu, maks.	m	450
Şarj istasyonu		
Giriş gerilimi	V	42
Enerji tüketimi	W	150
Şarj akımı	A	2,0
Müsaade edilen şarj sıcaklık aralığı	°C	5 – 45
Ağırlığı	kg	2,0
Koruma türü		IPX1
Akım besleme cihazı		
Giriş gerilimi (alternatif gerilim)	V	220 – 240
Koruma sınıfı		□/II
Frekans	Hz	50/60
Çıkış gerilimi (doğru gerilim)	V	42
Koruma türü		IP44**
Ağırlığı	kg	2,0

*kesme yüksekliğine, çim koşullarına ve neme bağlı
 **her taraftan püskürtme suyuna karşı korunmalı
 Veriler 230 Volt'luk bir anma gerilimi [U] için geçerlidir. Farklı gerilimlerde ve farklı ülkelere özgü tiplerde bu veriler değişebilir.
 Lütfen bahçe aletinin tip etiketindeki ürün koduna dikkat edin. Tek tek aletlerin ticari kodları değişik olabilir.

Gürültü/Titreşim bilgisi

Gürültü ölçüm değerleri EN 60335'e göredir.

Aletin A değerlendirilmeli gürültü seviyesi tipik olarak şöyledir:
 Ses basıncı seviyesi 64 dB (A); gürültü emisyonu seviyesi 72 dB (A). Tolerans K = 2,74 dB.

Uygunluk beyanı **CE**

Tek sorumlu olarak "Teknik veriler" bölümünde tanımlanan ürünün aşağıdaki norm veya normatif belgelere uygun olduğunu beyan ederiz: 2011/65/AB, 2006/95/AT, 2004/108/AT, 2006/42/AT, 2000/14/AT yönetmelik hükümleri uyarınca EN 60335 (akülü alet) ve EN 60335 (akü şarj cihazı).

2000/14/AT: Garanti edilen gürültü emisyonu seviyesi 75 dB(A). Uyumluluk değerlendirme yöntemi ek VI uyarınca.
 Ürün kategorisi: 32

Resmen tanınmış merkez:
 SRL, Sudbury, England, Nr. 1088

Teknik belgelerin bulunduğu merkez (2006/42/AT, 2000/14/AT):

Bosch Lawn and Garden Ltd., PT-LG/ENS,
 Stowmarket, Suffolk IP14 1EY, England

Dr. Egbert Schneider
 Senior Vice President
 Engineering

Helmut Heinzelmann
 Head of Product Certification
 PT/ETM9

R. Schneider *i.V. K. W. K.*

Robert Bosch GmbH, Power Tools Division
 D-70745 Leinfelden-Echterdingen
 12.10.2012

Kurulum için resimlerin açıklaması
(Bakınız sayfalar 3 – 11)

İşlemin amacı	Şekil
Teslimat kapsamı/bahçe aletinin ambalajından çıkarılması	1
Şarj istasyonunun konumlandırılması	2 – 3
Sınırlandırma telinin taban levhasından geçirilmesi	4
Sınırlandırma telinin ilk ucunun bağlanması	5
Şarj istasyonunun zemine tespiti	6
Sınırlandırma telinin döşenmesi	7
Sınırlandırma telinin ikinci ucunun bağlanması	8
Koruyucu kapağın şarj istasyonuna yerleştirilmesi	9
Akım besleme cihazının bağlanması	10
Şarj istasyonu şebeke gerilimini sinyalle bildiriyor AÇIK	11
Akım devresi kesicisinin takılması	12
Şarj etmek üzere aletin şarj istasyonuna yerleştirilmesi	13
"Hoş geldiniz"-ekranı, bakınız: kullanım kılavuzundaki metin	14
Bahçe aletinin kaldırılması ve taşınması	15
Kesme yüksekliğinin ayarlanması	16
Temizlik	A
Bakım	B

Çimin hazırlanması

Biçme yapılacak alandaki taşları, ağaç kütüklerini, telleri, gerilim altındaki akım besleme kablosunu ve diğer yabancı nesnelere kaldırmak.

Biçilecek yüzeyin düz olduğundan ve yüzeyde oyuklar, oluklar ve 20° üzerinde eğimler gibi bahçe aleti için belirgin engellerin bulunmadığından emin olun.

Biçilecek ana yüzeyi geleneksel bir çim biçme makinesi ile maksimum 40 mm yükseklikte ve sınırlandırma teli üzerindeki alanı maksimum 20 mm yükseklikte kesin.

Kurulum

Indego'nun kurulumuna ilişkin bir video www.bosch-indego.com sitesinde bulunmaktadır veya aşağıdaki QR kodunu kullanın.



Şarj istasyonu için bir pozisyon seçin; yatay ve doğrudan güneş ışını almayacak biçimde.

Şarj istasyonunun biçilecek yerin yanında, önünde ve arkasında 2 m'lik düz bir iz olacak biçimde durmasını sağlayın. Biçilecek çim yüzeyinden bakıldığında şarj kontaklarının sol tarafı göstermesi önemlidir (Bakınız: Şekil 2).

Açıklama: Şarj istasyonu şarj kontakları biçilecek çim yüzeyini veya sağ tarafı gösterir biçimde durduğu takdirde Indego şarj istasyonundan ayrılmaz.

Sınırlandırma telini taban levhasının ön deliğinden geçirin, daha sonra düz olarak kablo kanalı ve arka delikten geçirin. Sınırlandırma telini aynı hatta kazıkla tespit edin. İzolasyonu dikkatle çıkarın ve sınırlandırma telini sağdaki bağlantı klemensine bağlayın (Kırmızı). (Bakınız: Şekiller 4 – 5)

Birlikte teslim edilen 4 kazıkla şarj istasyonunu zemine tespit edin. (Bakınız: Şekil 6)

Sınırlandırma telini saat hareket yönünün tersinde sıkıca zemine döşeyin. Çim kenarlarına, basamaklara, duvarlara, havuzlara olan minimum mesafeye uyun. Mesafe şablonunu kullanın. (Bakınız: Şekil 7)

Sınırlandırma teli biçme yapılacak yüzeydeki ağaçlar, havuzlar, çiçek yatakları ve benzerleri çevresine saat hareket yönünde döşenmelidir. Bu bölgelere giden ve gelen hatlar birbirine temas edebilir, ancak kesişmemelidir. (Bakınız: Şekil 7)

Sınırlandırma telini ilk kazıkla şarj istasyonunun yanına tespit edin, teli gerin ve yaklaşık 50 cm uzağa diğer kazığı yerleştirin. (Bakınız: Şekil 7)

Daireyi tamamlayın ve sınırlandırma telini delik ve kazıkla aynı doğru olacak biçimde şarj istasyonunun arkasına götürün. Sınırlandırma telinin ikinci ucunu da kazıkla tespit edin. Deliğin, telin her iki ucunun ve kazığın bir doğru oluşturduğundan emin olun. Sınırlandırma telini kısaltın,

izolasyonu dikkatle çıkarın ve sınırlandırma telini soldaki bağlantı klemensine bağlayın (Siyah). (Bakınız: Şekil 8) Koruyucu kapağı şarj istasyonu üzerine yerleştirin. (Bakınız: Şekil 9)

Not: Sınırlandırma teli maksimum 450 m uzatılabilir.

Not: Kazma veya tırmıklama yaparken sınırlandırma telinden yeterli uzaklıkta durun.

Akım besleme cihazını serin ve kuru bir yerde kurun. Cihazı şarj istasyonu ve bina içindeki prize bağlayın. (Bakınız: Şekil 10)

Şarj istasyonu göstergesini kontrol edin (Bakınız: Şekil 11):

- Akım besleme cihazının çıkış gerilimi varsa ve sınırlandırma teli kesilmemişse gösterge **sürekli yeşil** olarak yanar.
- Sınırlandırma teli kesilmişse, gereğinden fazla uzunsa veya kısaysa gösterge **yeşil olarak yanıp söner**.
- Akım besleme cihazının çıkış gerilimi yoksa gösterge **yanmaz**.

İlk programlama

Akım devresi kesicisini bahçe aletine takın ve aleti şarj olmak üzere şarj istasyonuna yerleştirin. (Bakınız: Şekiller 12 – 14) "Hoşgeldiniz"-ekranı aşağıdaki sembollerle görünür:

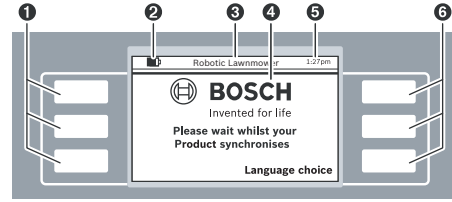

Sembol Anlamı

Sembol	Anlamı
1	Sol çok fonksiyonlu tuşlar
2	Akü şarj durumu
3	Menü/alt menü başlığı
4	Ekran diyaloglu Display
5	Zaman verisi
6	Sağ çok fonksiyonlu tuşlar

Tuşların farklı fonksiyonları vardır. İlgili anlam çağrılan menüye bağlıdır ve ekranda açılır.

Ok sembolü (imleç) yanındaki ▲ veya ▼ tuşları menü opsiyonlarında yukarı aşağı harekete izin verir. Ok sembolleri (imleç) yanındaki ► veya ◀ tuşları menü opsiyonlarında sağa veya sola harekete izin verir.

Bir opsiyon seçilip onaylandıktan sonra display bir sonraki ekran diyaloguna geçer.

Kurulum

İlk olarak "Language choice" (dil seçimi) yanındaki tuşa basın. Ekran diyalogu "Dil seçimi" aşağıdaki içerikle görünür.

148 | Türkçe

Dil seçimi

English ▲
 Deutsch ▲
 Dansk ▲
 Svenska ▲
 Norsk ▼
 Suomi ▼

Kaydet

Bir dil seçin ve "**Kaydet**" ile onaylayın.

PIN kodu

Lütf. PIN kodu belirle

Devam

Kişisel PIN kodunuzu girmek için "**Devam**" a basın.

PIN kodu

Yeni PIN gir

Geri

Girme

Sağ/sol imleçle girdi pozisyonunu seçin, yukarı/aşağı imleci ile rakamları ayarlayın ve "**Girme**" ile onaylayın veya "**Geri**" ye basarak bir önceki "**PIN kodu**" 'ye geri dönün.

Not: PIN kodunu üçüncü kişilere karşı koruyun. Kişisel PIN kodunuzu kaybedecek olursanız, açmak için Indego'yu şarj istasyonu ile birlikte bir Bosch Müşteri Servisine götürmeniz gerekir. Lütfen yetkili satıcınızla veya Bosch Müşteri Servisi ile iletişime geçiniz (Bakınız: "Müşteri hizmeti ve uygulama danışmanlığı").

Tarih & Saat

hh:mm
 dd/mm
 Format: 12 h

Geri

Kaydet

Saati "hh:mm", tarihi "dd/mm" ve saat formatını "Format: 12 h" ayarlayın. Bu işlem için sağ/sol imleci ile girdi

pozisyonunu seçin, yukarı/aşağı imleci ile rakamları ayarlayın ve "**Kaydet**" ile onaylayın veya "**Geri**" 'yi seçerek bir önceki "**PIN kodu**" 'ye geri dönün.

Kurulum

Lütfen **teli izleyin** üzerine basarak kurulumu tamamlayın

Geri

Teli izleyin

Çim alanının ölçümünü tamamlamak için "**Teli izleyin**" üzerine basın.

("Geri" 'yi seçerek "Tarih & Saat"-ekranına geri dönün.)

Kurulum**Geri çekilin.**

Indego kısa süre içinde çalışacak ve teli izleyecek.

Aşağıdaki ekran diyalogu sınırlandırma telinin ilk hareketini gösterir:

Biçme makinesi durumu

Bahçe haritalanıyor...

Geri

Bahçe aleti ilk kez sınırlandırma telinden ayrıldığında bıçaklar dönmeyiz.

Haritalama tamamlandı

Bu **baz istasyonunun** arka tarafı mı yoksa bir **engel** mi? Engelse kaldırın. Indego haritalamayı sürdürecektir.

Engel

Baz istasyonu

Bahçe aleti şarj istasyonunun arka tarafına ulaştığında ölçme işlemi sonlandırılır.

Bahçe aleti şarj istasyonunun arka tarafına ulaşmadıysa “Engel” üzerine basın. Kurulumu tamamlamak için ekrandaki bilgilere dikkat edin.

Bahçe aleti şarj istasyonunun arka tarafına ulaşınca “**Baz istasyonu**” üzerine basın.

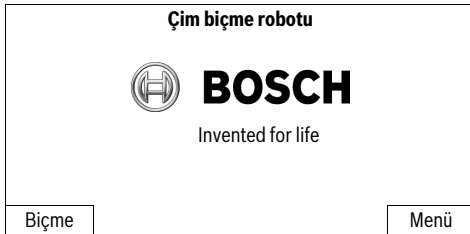
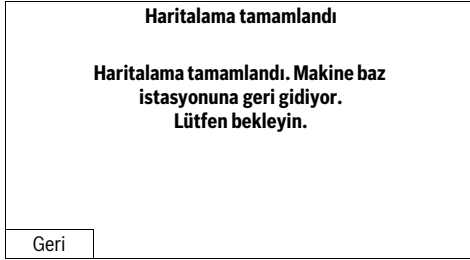

Kurulumu başarılı olarak tamamladıktan sonra ya “**Biçme**” üzerine basarak biçme işlemini hemen başlatabilirsiniz ya da “**Menü > Zaman planı seçimi**” altında bir zaman planı oluşturabilirsiniz.

Bahçe aletinin biçme işlemi esnasındaki karakteristiklerine ait daha ayrıntılı bilgiyi “Çim biçme” bölümünde bulabilirsiniz.

Kişiyeye özgü ayarlar

Zaman planını ve bahçe aleti ayarlarını kendi ihtiyaçlarınıza göre yapın. Bütün menü öğeleri “Program tablosu” bölümünde listelenmiştir.

“**Zaman planının**” girilmesi ayrıntılı biçimde açıklanmaktadır. Diğer menü öğeleri kendi kendilerini açıklamaktadır.

Zaman planı

“**Menü > Zaman planı seçimi**” altında 5 zaman planı çağrılabilir.

“**MANUEL**” bahçe aletinin sadece güncel zamanda çalışması gerektiğinde kullanılır.

Her münferit “**ZAM. PL.**”-modu sizin ihtiyaçlarınıza göre kurulabilir.

Örnek:

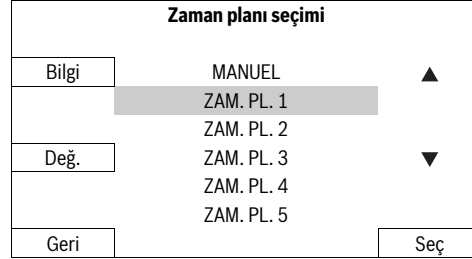

Yukarı/aşağı imleçle bir “**ZAM. PL.**” seçin, örneğin “**ZAM PL. 1**” ve “**Değ.**” üzerine basın.

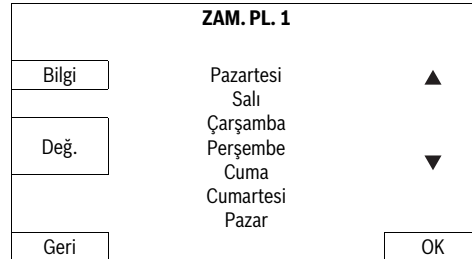

Yukarı/aşağı imleci ile istediğiniz bir biçme günü seçin, örneğin “**Pazartesi**” ve “**Değ.**” üzerine basın.

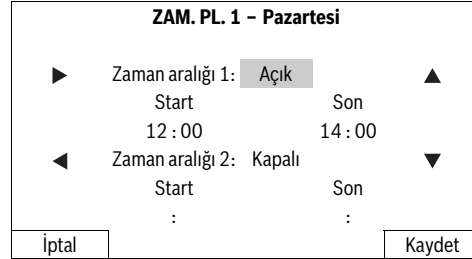

Otomatik çim biçmenin “**Start**” ve “**Son**” u için bir zaman aralığı ayarlayın. Örneğin öğleyin çalışma istemiyorsanız iki zaman aralığı kurmalısınız. Her gün için hem bir zaman aralığı hem de iki zaman aralığı açılabilir ve kapatılabilir.

Bahçe aleti akünün şarj olma gerekliliğine kadar bir zaman aralığında çalışır. Zaman aralığı tamamlanmadan çim alanı biçilirse bahçe aleti şarj istasyonuna geri döner.

Sağ/sol imleci ile zaman planı 1'i, yukarı/aşağı imleci ile “**Açık**” veya “**Kapalı**”'yı seçin. Sağ/sol imleci ile “**Start**”'ı seçin ve yukarı/aşağı imleci ile başlangıç zamanını ayarlayın. “**Son**”'u seçin ve sonlandırma zamanını aynı yöntemle ayarlayın. Eğer gerekiyorsa zaman planı 2 için de başlangıç ve sonu ayarlayın. Girdiyi onaylamak için “**Kaydet**” üzerine basın.

Bahçe aleti bir gün çalışmayacaksa, örneğin Pazartesi, her iki zaman aralığını da yukarı/aşağı imleci ile “**Kapalı**” olarak ayarlayın.

Programlanan zaman aralıkları bir genel plan görünüşü halinde gösterilir.

150 | Türkçe

ZAM. PL. 1		
Bilgi	Pazartesi	▲
	Salı	
Değ.	Çarşamba	▼
	Perşembe	
	Cuma	
	Cumartesi	
	Pazar	
Geri		OK

Ayrıca gerekli çim biçme günlerini de ayarlayın ve kişisel planınızı "ZAM. PL. 1" "OK" ile onaylayın.

Zaman planı seçimi		
Bilgi	MANUEL	▲
	ZAM. PL. 1	
	ZAM. PL. 2	
Değ.	ZAM. PL. 3	▼
	ZAM. PL. 4	
	ZAM. PL. 5	
Geri		Seç

Kaydedilen zaman planının yanında bir kanca ✓ görünür. Zaman aralığı 1'in günü ve saatine ulaşıldığında bahçe aleti çim biçmeye başlar.

Not: Mevsim koşullarına uygun olarak ilkbahar, yaz ve sonbaharda farklı zaman planları ayarlayın. Çimin gelişimini gözlemleyin ve gerekiyorsa zaman planınızı bu gelişime uyarlayın.

Not: Indego'nun bıçak sistemi kısa çimlerin (3–5 mm) biçilmesi için tasarlanmıştır. Kesilen çimler çimin gübrelenmesi için oldukları yerde bir örtü olarak bırakılabilir.

Çim biçme

- ▶ Çocukları bahçe aleti üzerine bindirmeyin.
- ▶ Bahçe aletini taşıma tutamağından tutup kaldırmadan önce manüel stop tuşuna basın.

Program tablosu

Aşağıdaki tablolar çeşitli menü öğelerini açıklamaktadır.

Ayarlar	Açıklama
Bıçme ayarları	Kenar biçme
	Hiçbir zaman
	Her 4 defada
	Her 2 defada
	Bıçme izi örtüşme
	Sinyal ID
	Haritaları sil
	Bahçe aleti hiçbir zaman kenar biçme yapmaz.
	Bahçe aleti her 4. biçmede bir kenar biçme yapar.
	Bahçe aleti her 2. biçmede bir kenar biçme yapar.
	Kesme izleri arasındaki mesafenin ayarı
	Bir sinyal parazitinde başka bir frekans kanalına geçer.
	Bahçe aleti çim alanını yeniden algılar.
	Not: Makine şarj istasyonunda bulunmamalıdır.

Sık tekrarlar için bir zaman planı belirleyin. Bu yolla daha iyi biçme sonucu elde edersiniz, akü şarjı daha uzun süre yeterli olur ve çimlerin üzerinde kesim artıklarından kaçınırsınız.

Çim biçme işlemi başladıktan sonra:

- Bahçe aleti "MANUEL" modunda çim alanı biçilinceye, stop tuşuna basılıncaya veya akünün şarjı gerekli oluncaya kadar çalışır.
- Bahçe aleti programlanabilir "Zaman planı" modunda bir zaman aralığında kesintisiz olarak çalışır. Biçme işlemine sadece şarj için ara verilir. Biçme işlemi bir zaman aralığının sonuna ulaşmadan önce kesmek için manüel stop tuşuna basın. Çim alanı zaman aralığı bitmeden biçilince bahçe aleti şarj istasyonuna geri döner.

Bahçe aletinin şu sensörleri vardır:

- **Kaldırma sensörü** bahçe aleti kaldırıldığında etkinleşir ve bıçak tahriğini keser.
- **Devrilme sensörü** bahçe aletinin alt tarafının yukarıya geldiğini algılar ve bıçak tahriğini keser.
- **Blokaj sensörü** bahçe aletinin hareket yolundaki bir engeli algılar ve bir yön değişikliği sağlar.
- **Eğim sensörü** bahçe aleti 45° açığa ulaştığında etkinleşir.

Sensörlerden biri etkinleşince, örneğin kaldırma sensörü, ekranda bir mesaj görünür: "Bahçe aleti kaldırıldı. Devam etmek için lütfen PIN kodunu girin.". 3 dakika içinde hiçbir girdi yapılmazsa ekran söner. Ekranı tekrar etkinleştirmek için herhangi bir tuşa basın.

Bahçe aleti bekleme durumunda iken PIN kodu girdi ekranını çağırmaq için herhangi bir tuşa basın ve PIN kodunu girin.

Akünün şarj edilmesi

Akü bir sıcaklık kontrol sistemi ile donatılmış olup, bu sistem sadece 5 °C ile 45 °C sıcaklıkları arasında şarj işlemine izin verir.

Li-Ionen akü kısmi şarjlı olarak teslim edilir. Tam akü kapasitesini elde edebilmek için ilk kullanımdan önce bahçe aletini şarj istasyonunda tam olarak şarj etmeniz gerekir.

Li-Ionen aküler kullanım ömürleri kısalmadan istendiği zaman şarj edilebilir. Şarj işleminin kesilmesi aküye zarar vermez.

Akü boşalırken ve boşaldığında bahçe aleti bir koruyucu devre ile kapatılır: Bıçklar artık hareket etmez.

Ayarlar		Açıklama	
Güvenlik opsiyonları	PIN değiştir	Otomatik kilitlemeden sonra yeniden etkinleştirme için PIN kodunun girilmesi gereklidir. PIN kodunun değiştirilmesi önce şimdiki kadarki PIN kodunun girilmesini gerektirir.	
	Auto Lock	Açık	3 dakika içinde hiçbir tuşa basılmazsa tuşlar otomatik olarak kilitlenir. Bu ayar güvenlik nedenleriyle ve hırsızlığa karşı tavsiye olunur.
		Kapalı	Tuşlar sürekli olarak girdiye hazırdır.
Dil seçimi		Gösterge dilinin değiştirilmesi.	
Sistem opsiyonları	Tuş sesi ayarı	Tuş sesinin-ses şiddetinin değiştirilmesi.	
	Ekran ayarı	Ekran parlaklığının yüksek ve düşük dereceye ayarı.	
	Bilgi	Yazılım versiyonu hakkında bilgi, seri numarası ve son servis.	
	Fabrika ayarları	Bahçe aletinin fabrikasyon ayarlarına geri alınması bütün kişisel ayarları siler. Fabrika ayarlarına geri dönüş yeniden kurulumu gerektirir.	
Saat & Tarih ayarı		Saat ve tarih girilir.	

Zaman planı seçimi		Açıklama	
MANUEL	Bilgi	MANÜEL MOD'UN kullanımına ilişkin yardımcı bilgiler.	
	Seç	Hiçbir zaman planı kullanılmayacaksa bu fonksiyonu seçin.	
ZAM. PL. 1 – 5	Değ.	Pazartesi işle	Kişisel biçme günlerinin ve zaman aralıklarının ayarlanması yoluyla 5 otomatik zaman planına kadar programlama.
		Salı işle	
		Çarşamba işle	
		Perşembe işle	
		Cuma işle	
		Cumartesi işle	
	Pazar işle		
Seç	5 kişisel zaman planını etkinleştirir.		

Zaman planı bilgisi		Açıklama
Zaman planı bilgisi		Programlanan biçme günleri genel görünüşü.
	Geri	Ana menüye geri.
	Zaman planı seçimi	"Zaman planı seçimi" alt menüsünü çağırma.

Tuşları kilitle		Açıklama
Tuşları kilitle		Otomatik kilitlemeden bağımsız olarak tuşlar hemen kilitlenir.
	Tuş kilidini aç	Tuşları açmak için PIN kodunun girilmesi gerekir.

152 | Türkçe

Hata arama

Hata göstergesi	Olası neden	Giderilme yolu
Bahçe aleti çalışmıyor	Tıkanma olabilir	Bahçe aletinin alt tarafını kontrol edin ve gerekiyorsa temizleyin (daima bahçe eldivenleri kullanın)
	Akü tam olarak şarj edilmemiş	Bahçe aletini şarj olması için şarj istasyonuna yerleştirin
	Çimler çok uzun	Daha büyük kesme yüksekliği ayarlayın
	Akü çok soğuk veya çok sıcak	Aküyü ısıtın veya soğutun
	Akım devresi kesicisi doğru veya tam olarak yerleştirilmemiş	Doğru yerleştirin
Motor çalışıyor ve tekrar stop ediyor	Akü tam olarak şarj edilmemiş	Bahçe aletini şarj olması için şarj istasyonuna yerleştirin
	Akım devresi kesicisi doğru veya tam olarak yerleştirilmemiş	Doğru yerleştirin
	Akü çok soğuk veya çok sıcak	Aküyü ısıtın veya soğutun Daha büyük kesme yüksekliği ayarlayın
Bahçe aleti kesintili olarak çalışıyor	Dahili hata mümkün	Yetkili Bosch müşteri servisine başvurun
Bahçe aleti düzensiz kesme izi bırakıyor	Kesme yüksekliği çok düşük	Daha büyük kesme yüksekliği ayarlayın
	Bıçaklar körelmiş	Bıçak değiştirme
	Tıkanma olabilir	Bahçe aletinin alt tarafını kontrol edin ve gerekiyorsa temizleyin (daima bahçe eldivenleri kullanın)
Çimler yer yer biçilmemiş	Çim büyüklüğü için zaman aralığı çok küçük	Zaman aralığını büyütün
	Akü çalışma süresi	Yetkili Bosch müşteri servisine başvurun
	Sınırlama teli kapsamındaki engellere arasındaki mesafe 1 m'den az	Sınırlama telleri arasındaki mesafeyi büyütün Açıklama: 6 cm'den yüksek engeller telle kapsamamalıdır
	Kaba çim durumu	Bıçma ayarları menüsünde bıçma izi örtüşmeyi yükseltin/düşürün
Aşırı titreşim ve gürültü var	Bıçak somunu/-civatası gevşek	Bıçak somununu/-civatasını sıkın
	Bıçaklar hasarlı	Bıçak değiştirme
Şarj işlemi mümkün değil	Şarj kontakları aşınmış	Şarj kontaklarını temizleyin
	Dahili hata mümkün	Yetkili Bosch müşteri servisine başvurun
Bahçe aleti şarj istasyonuna yerleştirilemiyor	Sınırlandırma teli doğru olarak döşenmemiş	Sınırlandırma telini kontrol edin ve doğrultun
Şarj istasyonundaki gösterge yanmıyor	Akım besleme cihazının şebeke fişi takılı (doğru) değil	Şebeke fişini tam olarak prize takın
	Muhtemelen priz veya şebeke kablosu hasarlı	Şebeke gerilimini yetkili bir elektrik teknisyenine kontrol ettirin
	Akım besleme cihazı veya şarj istasyonu arızalı	Akım besleme cihazını veya şarj istasyonunu bir Bosch Müşteri Servisinde kontrol ettirin

Müşteri hizmeti ve uygulama danışmanlığı

www.bosch-garden.com

Lütfen bütün başvuru ve yedek parça siparişlerinizde bahçe aletinin tip etiketi üzerindeki 10 haneli ürün kodunu belirtiniz.

Ayrıca bahçe aletinizin yazılım versiyunu da gereklidir (Bakınız: "Menü > Ayarlar > Sistem ayarları > Bilgi").

Türkçe

Bosch San. ve Tic. A.Ş.

Ahi Evran Cad. No:1 Kat:22

Polaris Plaza

80670 Maslak/İstanbul

Bosch Uzman Ekibi +90 (0212) 367 18 88

İşıklar LTD.ŞTİ.

Kızılay Cad. No: 16/C Seyhan

Adana

Tel.: 0322 3599710

Tel.: 0322 3591379

İdeal Elektronik Bobinaj

Yeni San. Sit. Cami arkası No: 67

Aksaray

Tel.: 0382 2151939

Tel.: 0382 2151246

Bulsan Elektrik

İstanbul Cad. Devrez Sok. İstanbul Çarşısı

No: 48/29 İskitler

Ankara

Tel.: 0312 3415142

Tel.: 0312 3410203

Faz Makine Bobinaj

Sanayi Sit. 663 Sok. No: 18

Antalya

Tel.: 0242 3465876

Tel.: 0242 3462885

Örsel Bobinaj

1. San. Sit. 161. Sok. No: 21

Denizli

Tel.: 0258 2620666

Bulut Elektrik

İstasyon Cad. No: 52/B Devlet Tiyatrosu Karşısı

Elazığ

Tel.: 0424 2183559

Körfez Elektrik

Sanayi Çarşısı 770 Sok. No: 71

Erzincan

Tel.: 0446 2230959

Ege Elektrik

İnönü Bulvarı No: 135 Muğla Makasarası Fethiye

Fethiye

Tel.: 0252 6145701

Değer İş Bobinaj

İsmetpaşa Mah. İlk Belediye Başkan Cad. 5/C Şahinbey

Gaziantep

Tel.: 0342 2316432

Çözüm Bobinaj

İsmetpaşa Mah. Eski Şahinbey Belediyesi altı Cad. No: 3/C

Gaziantep

Tel.: 0342 2319500

Onarım Bobinaj

Raifpaşa Cad. No: 67 İskenderun

Hatay

Tel.: 0326 6137546

Günşah Otomotiv

Beylikdüzü Sanayi Sit. No: 210 Beylikdüzü

İstanbul

Tel.: 0212 8720066

Aygem

10021 Sok. No: 11 AOSB Çiğli

İzmir

Tel.: 0232 3768074

Sezmen Bobinaj

Ege İş Merkezi 1201/4 Sok. No: 4/B Yenişehir

İzmir

Tel.: 0232 4571465

Ankaralı Elektrik

Eski Sanayi Bölgesi 3. Cad. No: 43

Kayseri

Tel.: 0352 3364216

Asal Bobinaj

Eski Sanayi Sitesi Barbaros Cad. No: 24

Samsun

Tel.: 0362 2289090

Üstündağ Elektrikli Aletler

Nusretiye Mah. Boyacılar Aralığı No: 9

Tekirdağ

Tel.: 0282 6512884

Nakliye

Alet içindeki lityum iyon (Li-İonen) aküler tehlikeli madde taşıma yönetmeliği hükümlerine tabidir. Aküler başka bir yükümlülük olmaksızın kullanıcı tarafından caddeler üzerinde taşınabilir.

Üçüncü kişiler eliyle yollanma durumunda (örneğin hava yolu ile veya nakliye şirketleri ile) paketleme ve etiketlemeye ilişkin özel hükümlere uyulmalıdır. Bu nedenle gönderi paketlenirken bir tehlikeli madde uzmanından yardım alınmalıdır.

Tasfiye

Bahçe aletlerini, şarj cihazlarını ve aküleri/bataryalarını evsel çöplerin içine atmayın!

Sadece AB üyesi ülkeler için:

2002/96/AT yönetmeliği uyarınca kullanım ömrünü tamamlamış elektronik ve elektrikli aletler ve 2006/66/AT yönetmeliği uyarınca arızalı veya kullanım ömrünü tamamlamış aküler/bataryalar ayrı ayrı toplanmak ve çevre dostu tasfiye için geri kazanım merkezlerine gönderilmek zorundadır.



154 | Polski

- ▶ **Alete entegre aküler sadece tasfiye amacıyla çıkarılabilirler.** Gövdenin açılmasıyla bahçe aleti tahrip edilebilir.
- ▶ **Entegre aküler tasfiye edilmek üzere sadece müşteri servisi tarafından alınabilir.**

Aküler/Bataryalar:

Li-Ion:
Lütfen "Nakliye" bölümündeki uyarı ve açıklamalara uyun.

Değişiklik haklarımız saklıdır.

Polski

Wskazówki bezpieczeństwa

Uwaga! Poniższe wskazówki należy dokładnie przeczytać. Należy zapoznać się z elementami sterującymi i prawidłową obsługą narzędzia ogrodowego. Instrukcję eksploatacji należy zachować i starannie przechowywać w celu dalszego zastosowania.

Wyjaśnienie symboli umieszczonych na narzędziu ogrodowym



Ogólna wskazówka ostrzegająca przed potencjalnym zagrożeniem. Upewnić się, że narzędzie ogrodowe nie blokuje żadnych dróg komunikacyjnych.



Ostrzeżenie: Przed rozpoczęciem użytkowania narzędzia ogrodowego należy przeczytać instrukcję obsługi.



Ostrzeżenie: Przed przystąpieniem do jakichkolwiek prac przy narzędziu ogrodowym lub przed podniesieniem narzędzia należy uruchomić mechanizm wyłączający.



Uwaga: Nie dotykać obracających się noży. Noże są bardzo ostre. Istnieje niebezpieczeństwo utraty palców u rąk i nóg.



Nie wolno dotykać żadnego z elementów narzędzia ogrodowego przed ich całkowitym zatrzymaniem się. Noże obracają się jeszcze przez jakiś czas po wyłączeniu silnika narzędzia ogrodowego i mogą spowodować obrażenia.



Należy zwracać uwagę, aby osoby, przebywające w pobliżu, nie zostały skaleczone przez odrzucone podczas pracy ciała obce.



Ostrzeżenie: Podczas pracy urządzenia ogrodowego należy trzymać się w bezpiecznej odległości od niego.



Nie wolno siadać (jeździć) na narzędziu ogrodowym.



Ładowarka wyposażona została w transformator bezpieczeństwa.

Obsługa urządzenia

- ▶ **Przed przystąpieniem do jakichkolwiek prac przy narzędziu ogrodowym (np. konserwacja, wymiana narzędzie roboczych itp.), a także przed przystąpieniem do transportu lub przechowywania narzędzia należy wyjąć przerywacz obwodu elektrycznego.**
- ▶ Nie wolno udostępniać narzędzia ogrodowego do użytkowania dzieciom, a także osobom, które nie zapoznały się z niniejszymi zaleceniami. Należy zwrócić uwagę, czy w danym kraju nie istnieją przepisy, ograniczające wiek użytkownika podobnych narzędzi.
- ▶ Niniejsze narzędzie ogrodowe nie jest dostosowane do obsługi przez osoby (łącznie z dziećmi) ograniczone fizycznie, emocjonalnie, lub psychicznie, a także przez osoby z niewystarczającym doświadczeniem i/lub niedostateczną wiedzą. Wyjątek stanowi sytuacja, w której znajdują się one pod nadzorem osoby odpowiedzialnej za ich bezpieczeństwo i otrzymują od tej osoby instrukcję dotyczące posługiwania się narzędziem ogrodowym. Dzieci powinny znajdować się pod nadzorem, a narzędzie ogrodowe zabezpieczone w taki sposób, żeby nie mogły się one nim bawić.
- ▶ Osoba obsługująca lub użytkująca urządzenie odpowiedzialna jest za wypadki i szkody na osobie i mieniu, wyrządzone innym osobom.
- ▶ W razie wystąpienia zagrożenia podczas użytkowania narzędzia ogrodowego, należy natychmiast wcisnąć czerwony przycisk stopu.
- ▶ Instalacja przewodu ograniczającego powinna się odbyć zgodnie z zaleceniami umieszczonymi w instrukcji obsługi.
- ▶ Przed przystąpieniem do pracy należy skontrolować przewód ograniczający. Powinien on być naciągnięty na całą swoją długość i nie tworzyć pętli; mocowanie odbywa się przy użyciu kołków wbitych w ziemię.
- ▶ Należy regularnie kontrolować teren, na którym będzie użyte narzędzie ogrodowe i usuwać z niego wszystkie kamienie, patyki, druty i inne zbędne przedmioty.
- ▶ Nie wolno najeżdzać na przewód zasilający znajdujący się pod napięciem.
- ▶ Regularnie należy kontrolować stan techniczny narzędzia ogrodowego, jego noży, śrub i zespołów tnących pod kątem ich zużycia lub uszkodzenia. Zużyte noże i ich śruby należy wymieniać całymi zestawami dla zachowania prawidłowego wyważenia.
- ▶ Nie wolno używać narzędzia ogrodowego, gdy jego osłony ochronne są uszkodzone lub gdy brakuje systemów zabezpieczających.

- ▶ Zachować bezpieczną odległość dłoni i stóp od obracających się elementów maszyny.
- ▶ Nie podnosić i nie przenosić narzędzia ogrodowego z pracującym silnikiem.
- ▶ Nie wolno nigdy użytkować narzędzia ogrodowego bez nadzoru, jeżeli w bezpośredniej bliskości znajdują się zwierzęta domowe, dzieci lub inne osoby.
- ▶ Włączyć narzędzie ogrodowe zgodnie z zaleceniami zawartymi w instrukcji obsługi i stanąć w bezpiecznej odległości od obracających się części.
- ▶ Nie wolno stosować narzędzia ogrodowego równocześnie z pracującym spryskiwaczem trawników. Należy zaprogramować plan pracy, aby zagwarantować, że oba systemy nie będą pracować w tym samym czasie.
- ▶ **Nie wolno przeprowadzać żadnych zmian na narzędziu ogrodowym.** Niedopuszczalne przeróbki mogą wpłynąć na obniżenie bezpieczeństwa narzędzia ogrodowego, a także zwiększyć szumy i wibracje.

Zwalnianie przerywacza obwodu elektrycznego:

- przed przystąpieniem do usuwania materiału blokującego,
- przed kontrolą funkcjonowania, czyszczeniem, a także przed przystąpieniem do wszelkich prac obsługowych przy narzędziu ogrodowym,
- gdy narzędzie ogrodowe zaczyna wibrować w nietypowy sposób (zatrzymać narzędzie ogrodowe i natychmiast zbadać tego przyczynę).
- po zderzeniu z przedmiotem obcym. Skontrolować narzędzie ogrodowe pod kątem uszkodzeń i skontaktować się z punktem serwisowym firmy Bosch w celu dokonania niezbędnych napraw.

Konserwacja i przechowywanie

- ▶ **Podczas wykonywania prac obsługowych w pobliżu ostrych noży, należy zawsze nosić rękawice ogrodowe.**
- ▶ **Przed przystąpieniem do jakichkolwiek czynności obsługowych przy narzędziu ogrodowym, należy wyjąć przerywacz obwodu elektrycznego.**
- ▶ **Przed przystąpieniem do jakichkolwiek czynności obsługowych przy stacji dokowania lub urządzeniu do zasilania energią elektryczną, należy wyjąć wtyczkę sieciową z gniazda.**

Oczyścić dokładnie zewnętrzne elementy narzędzia ogrodowego za pomocą miękkiej szczotki i ściereczki. Nie używać wody ani środków, zawierających rozpuszczalnik lub substancje polerujące. Usunąć starannie trawę oraz inne zanieczyszczenia, w szczególności z otworów wentylacyjnych.

Regularnie czyścić okolice noży, układając narzędzie ogrodowe spodnią stroną ku górze. Należy stosować twardą szczotkę lub skrobak, aby usunąć mocno przyklejone złoże trawy. (zob. rys. A)

Noże można obracać. (zob. rys. B)

- ▶ Aby mieć pewność, że stan techniczny narzędzia ogrodowego gwarantuje bezpieczną pracę, należy regularnie sprawdzać, czy wszystkie nakrętki, trzpienie i śruby są mocno dokręcone.

- ▶ Narzędzie ogrodowe należy regularnie kontrolować i – mając na celu własne bezpieczeństwo – wymieniać zużyte lub uszkodzone części.
- ▶ Należy zwracać uwagę na stosowanie wyłącznie oryginalnych części zamiennych firmy Bosch.
- ▶ W razie konieczności wymiany noży lub śrub, wymieniać należy całe zestawy.

Przechowywanie

- ▶ **Przed przystąpieniem do przechowywania narzędzia ogrodowego, należy wyjąć przerywacz obwodu elektrycznego.**

Zimą narzędzie ogrodowe i stację dokowania należy przechowywać w bezpiecznym, suchym i niedostępnym dla dzieci miejscu.

Nie wolno umieszczać żadnych przedmiotów na narzędziu ogrodowym ani na stacji dokowania.

Karta SD

Narzędzie ogrodowe wyposażone jest w interfejs kart SD, umożliwiający diagnostykę oprogramowania w punktach serwisowych firmy Bosch.

Zagrożenia związane z akumulatorami

- ▶ Ładowanie akumulatora dozwolone jest wyłącznie w stacjach atestowanych przez firmę Bosch.
- ▶ W przypadku wycieku elektrolitu z akumulatora, należy unikać kontaktu z narzędziem ogrodowym. W razie kontaktu elektrolitu ze skórą, należy natychmiast zasięgnąć porady lekarskiej.
- ▶ W przypadku uszkodzenia akumulatora może dojść do wycieku elektrolitu i zamoczenia elementów znajdujących się w bezpośrednim sąsiedztwie. Skontrolować wchodzące w grę elementy i skontaktować się z punktem serwisowym firmy Bosch.
- ▶ **Nie wolno samemu otwierać ani narzędzia ogrodowego, ani wbudowanego akumulatora.** Istnieje niebezpieczeństwo zwarcia, jak również porażenia prądem elektrycznym.
- ▶ **Narzędzie ogrodowe należy przed ogniem.** Istnieje niebezpieczeństwo wybuchu.
- ▶ **Uszkodzenie narzędzia ogrodowego lub zastosowanie go w sposób niezgodny z przeznaczeniem może doprowadzić do wystąpienia niebezpiecznych oparów. Należy zadbać o dopływ świeżego powietrza, a w przypadku wystąpienia dolegliwości skontaktować się z lekarzem.** Opary mogą podrażnić drogi oddechowe.
- ▶ Narzędzie ogrodowe należy przechowywać wyłącznie w temperaturze leżącej pomiędzy 5 °C a 45 °C. Narzędzia ogrodowego nie należy na przykład pozostawiać latem w samochodzie.

Wskazówki bezpieczeństwa dla ładowarek i urządzeń do zasilania energią elektryczną

- ▶ **Ładowanie akumulatora dozwolone jest wyłącznie w oryginalnych stacjach dokowania firmy Bosch.** W przeciwnym wypadku istnieje zagrożenie wybuchem lub pożarem.

156 | Polski

- ▶ **Należy regularnie kontrolować ładowarkę, urządzenie do zasilania energią elektryczną, przewód i wtyczkę. W razie stwierdzenia uszkodzeń nie wolno użytkować stacji dokowania ani urządzenia do zasilania energią elektryczną. Nie należy otwierać stacji dokowania ani urządzenia do zasilania energią elektryczną, a naprawę tych urządzeń należy zlecić jedynie wykwalifikowanemu fachowcowi, który zastosuje oryginalne części zamienne.** Uszkodzone stacje dokowania, urządzenia do zasilania energią elektryczną, przewody i wtyki zwiększają ryzyko porażenia prądem elektrycznym.
- ▶ **Nie należy umieszczać stacji dokowania i urządzenia do zasilania energią elektryczną na łatwopalnym podłożu (na przykład na papierze czy materiałach tekstylnych) ani w sąsiedztwie łatwopalnych substancji.** Istnieje niebezpieczeństwo pożaru spowodowane wzrostem temperatury stacji dokowania i urządzenia do zasilania energią elektryczną podczas procesu ładowania.
- ▶ **Dzieci powinny znajdować się pod nadzorem.** Tylko w ten sposób można zagwarantować, że nie będą się bawiły stacją dokowania, urządzeniem do zasilania energią elektryczną lub narzędziem ogrodowym.
- ▶ **Dzieci i niepełnosprawne fizycznie, emocjonalnie, lub psychicznie osoby oraz inne osoby, których doświadczenie i/lub wiedza jest niewystarczająca, aby obsługiwać stację dokowania lub urządzenie do zasilania energią elektryczną przy zachowaniu wszelkich zasad bezpieczeństwa, mogą je użytkować tylko pod nadzorem sprawowanym przez odpowiedzialną osobę lub po odpowiednim przeszkoleniu.** W przeciwnym wypadku istnieje niebezpieczeństwo niewłaściwego zastosowania tych urządzeń, a także ryzyko możliwych urazów.
- ▶ Napięcie źródła prądu musi zgadzać się z danymi na urządzeniu do zasilania energią elektryczną.
- ▶ W optymalnym wypadku urządzenie do zasilania energią elektryczną powinno zostać przyłączone do gniazda zabezpieczonego wyłącznikiem różnicowo-prądowym (RDC), o prądzie wyzwajającym równym 30 mA. Należy regularnie kontrolować sprawność wyłącznika różnicowo-prądowego (RDC).
- ▶ Przewód przyłączeniowy należy regularnie kontrolować pod kątem uszkodzeń; można go użytkować wyłącznie w nienagannym stanie.
- ▶ Jeżeli zaistnieje konieczność wymiany przewodu przyłączeniowego, wymianę należy zlecić bądź producentowi, bądź autoryzowanemu przez producenta punktowi serwisowemu elektronarzędzi bądź też odpowiednio przeszkolonej osobie, aby wykluczyć ryzyko zagrożenia bezpieczeństwa pracy.

- ▶ W razie konieczności wymiany przewodów stacji dokowania lub urządzenia do zasilania energią elektryczną, należy korzystać wyłącznie z przewodów atestowanych przez firmę Bosch.
- ▶ Nigdy nie dotykać wtyczki zasilania mokrymi rękami.
- ▶ Nie wolno najeżdżać na przewód przyłączeniowy, zginać go lub szarpać, gdyż mogłoby to spowodować jego uszkodzenie. Przewód należy chronić przed działaniem wysokiej temperatury, olejem/smarami oraz ostrymi krawędziami.





Urządzenie do zasilania energią elektryczną/stacja dokowania jest zaopatrzone/-a w izolację ochronną i nie wymaga uziemienia. Napięcie robocze wynosi 230 V AC, 50 Hz (dla krajów nie należących do UE 220 V, 240 V – w zależności od modelu). Szczegółowych informacji można uzyskać w autoryzowanym punkcie serwisowym firmy Bosch.

W razie wątpliwości należy skonsultować wykwalifikowanego elektryka albo zwrócić się do najbliższego punktu serwisowego firmy Bosch.

Przewód przyłączeniowy należy regularnie kontrolować pod kątem widocznych uszkodzeń bądź śladów zużycia spowodowanych zużyciem przewodu; użytkowany przewód musi znajdować się w nienagannym stanie.

Symbole

Następujące symbole mają istotne znaczenie podczas czytania i zrozumienia instrukcji eksploatacji. Należy zapamiętać te symbole i ich znaczenia. Właściwa interpretacja symboli sprzyja lepszemu i bezpieczniejszemu użytkowaniu elektronarzędzia.

Symbol	Znaczenie
	Należy nosić rękawice ochronne
	Dozwolone czynności
	Zabronione czynności
	Osprzęt dodatkowy/części zamienne

Użycie zgodne z przeznaczeniem

Narzędzie ogrodowe przeznaczone jest do koszenia trawników w prywatnym zakresie.

Dane techniczne

Samoczynna kosiarka		Indego
Numer katalogowy		3 600 HA2 ...
Szerokość cięcia	cm	26
Wysokość cięcia	mm	20 – 60
Spadek terenu (maks.)	°	20
Wielkość powierzchni roboczej		
– maks.	m ²	1000
– na jedno ładowanie akumulatora (do)*	m ²	200
Masa	kg	11,1
Stopień ochrony		IPX1
Numer seryjny	zob tabliczkę znamionową na narzędziu ogrodowym	
Akumulator		litowo-jonowy
Napięcie znamionowe	V=	32,4
Pojemność	Ah	3,0
Liczba ogniw akumulatora		18
Czas eksploatacji, przeciętnie do*	min	50
Czas ładowania akumulatora (maks.)	min	50
Przewód ograniczający		
Przewód ograniczający		
– instalowana długość, min.	m	20
– instalowana długość, maks.	m	450
Stacja dokowania		
Napięcie wejściowe	V	42
Zużycie energii elektrycznej	W	150
Prąd ładowania	A (amper)	2,0
Dopuszczalny zakres temperatur ładowania	°C	5 – 45
Masa	kg	2,0
Stopień ochrony		IPX1
*uzależnione od wysokości cięcia, jakości trawy, stopnia wilgotności		
**ochrona przed wodą bryzgającą ze wszystkich kierunków		
Dane aktualne są dla napięcia znamionowego [U] 230 V. Przy napięciach odbiegających od powyższego i w przypadku modeli specyficznych dla danego kraju dane te mogą się różnić.		
Należy zwracać uwagę na numer katalogowy na tabliczce znamionowej nabytego narzędzia ogrodowego. Nazwy handlowe poszczególnych modeli narzędzi ogrodowych mogą się różnić.		

Samoczynna kosiarka**Indego****Urządzenie do zasilania energią elektryczną**

Napięcie na wejściu (napięcie zmienne)	V	220 – 240
Klasa ochrony		□/II
Częstotliwość	Hz (herc)	50/60
Napięcie wyjściowe (napięcie stałe)	V	42
Stopień ochrony		IP44**
Masa	kg	2,0

*uzależnione od wysokości cięcia, jakości trawy, stopnia wilgotności

**ochrona przed wodą bryzgającą ze wszystkich kierunków

Dane aktualne są dla napięcia znamionowego [U] 230 V. Przy napięciach odbiegających od powyższego i w przypadku modeli specyficznych dla danego kraju dane te mogą się różnić.

Należy zwracać uwagę na numer katalogowy na tabliczce znamionowej nabytego narzędzia ogrodowego. Nazwy handlowe poszczególnych modeli narzędzi ogrodowych mogą się różnić.

Informacja na temat hałasu i wibracji

Wartości pomiarowe hałasu określono zgodnie z normą EN 60335.

Określony wg skali A poziom hałasu emitowanego przez urządzenie wynosi standardowo: Poziom ciśnienia akustycznego 64 dB (A); poziom mocy akustycznej 72 dB (A). Niepewność pomiaru K = 2,74 dB.

Deklaracja zgodności CE

Oświadczamy z pełną odpowiedzialnością, że produkt przedstawiony w rozdziale „Dane techniczne” odpowiada wymaganiom następujących norm i dokumentów normatywnych: EN 60335 (Akumulator) i EN 60335 (ładowarka akumulatorów) zgodnie z wymaganiami dyrektywy 2011/65/UE, 2006/95/WE, 2004/108/WE, 2006/42/WE, 2000/14/WE.

2000/14/WE: Gwarantowany poziom mocy akustycznej 75 dB(A). Sposób oceny zgodności wg załącznika VI.

Kategoria produktów: 32

Jednostka certyfikująca:
SRL, Sudbury, England, Nr. 1088

Dokumentacja techniczna (2006/42/WE, 2000/14/WE):
Bosch Lawn and Garden Ltd., PT-LG/ENS,
Stowmarket, Suffolk IP14 1EY, England

158 | Polski

Dr. Egbert Schneider
Senior Vice President
Engineering

Helmut Heinzelmann
Head of Product Certification
PT/ETM9

Rpa. Schneider *i.V. Heinzelmann*

Robert Bosch GmbH, Power Tools Division
D-70745 Leinfelden-Echterdingen
12.10.2012

Objaśnienie rysunków w celu ułatwienia instalacji (zob. str. 3 – 11)

Planowane działanie	Rysunek
Zakres dostawy/rozpakowanie narzędzia ogrodowego	1
Pozycjonowanie stacji dokowania	2 – 3
Przeprowadzenie przewodu ograniczającego przez podstawę	4
Podłączenie jednego końca przewodu ograniczającego	5
Mocowanie stacji dokowania na podłożu	6
Prowadzenie przewodu ograniczającego	7
Podłączenie drugiego końca przewodu ograniczającego	8
Nałożenie pokrywy ochronnej na stację dokowania	9
Podłączenie urządzenia do zasilania energią elektryczną	10
Stacja dokowania sygnalizuje przepływ napięcia sieciowego (włącz.)	11
Mocowanie przerywacza obwodu elektrycznego	12
Umieszczanie narzędzia ogrodowego w stacji dokowania	13
Ekran „Witamy”, zob. odp. tekst w instrukcji obsługi	14
Podnoszenie i przenoszenie narzędzia ogrodowego	15
Ustawianie wysokości cięcia	16
Czyszczenie	A
Konserwacja	B

Przygotowywanie trawnika

Z trawnika należy usunąć kamienie, luzem leżące kawałki drewna, druty, przewody zasilania stojące pod napięciem oraz wszelkie inne przedmioty.

Upewnić się, że trawnik jest równy, a narzędzie ogrodowe nie natrafi na żadne wyraźne przeszkody, takie jak doły, rowy lub strome zbocza przekraczające 20°.

Skosić główną powierzchnię trawnika przy użyciu konwencjonalnej kosiarki na wysokość nie wyższą niż 40 mm, a powierzchnię leżącą poza przewodem ograniczającym na wysokość nie wyższą niż 20 mm.

Instalacja

Film instruktażowy dotyczący instalacji kosiarki Indego dostępny jest pod adresem internetowym www.bosch-indego.com. Można też zastosować następujący kod QR.



Wybrać stosowne miejsce dla stacji dokowania – równe i chronione przed bezpośrednim nasłonecznieniem.

Upewnić się, że stacja dokowania ustawiona jest obok płaszczyzny przeznaczonej do koszenia, a przed i za nią znajduje się prosty tor o długości 2 m. Ważne jest, aby styki skierowane były – patrząc od strony koszonego trawnika – w lewą stronę (zob. rys. 2).

Wskazówka: Jeżeli stacja dokowania została tak ustawiona, że styki skierowane są w kierunku trawnika lub na prawo, Indego nie opuści stacji.

Przeprowadzić przewód ograniczający przez przedni otwór w podstawie, a następnie przez kanał przewodowy i tylny otwór. Przymocować przewód ograniczający przy użyciu palika, prowadząc go w prostej linii od otworu. Ostrożnie usunąć izolację i podłączyć przewód ograniczający z prawym zaciskiem (Kolor czerwony). (zob. rys. 4 – 5)

Przytwierdzić stację dokowania do podłoża za pomocą czterech załączonych w dostawie palików. (zob. rys. 6)

Poprowadzić przewód ograniczający tuż przy podłożu, wiodąc go w kierunku przeciwnym do ruchu wskazówek zegara. Należy zachować odpowiedni odstęp od krawędzi trawnika, stopni, ścian, oczek wodnych itp. Do tego celu należy posłużyć się szablonem. (zob. rys. 7)

Aby chronić drzewa, oczka, rabatki itp., znajdujące się wewnątrz trawnika przeznaczonego do koszenia, należy poprowadzić przewód ograniczający w kierunku zgodnym z ruchem wskazówek zegara. Przewody prowadzące do i od tych „wysepek” powinny się dotykać, nie mogą się jednak w żadnym wypadku krzyżować. (zob. rys. 7)

Zamocować przewód ograniczający koło stacji dokowania za pomocą pierwszego palika, naciągnąć go i wbijać następne paliki w odstępach co ok. 50 cm. (zob. rys. 7)

Zatoczyć krąg i doprowadzić przewód ograniczający do tylnej strony stacji dokowania w taki sposób, by znalazł się on w jednej linii z otworem i palikiem. Przymocować drugi koniec przewodu ograniczającego też do tego palika. Upewnić się, że otwór, obie końcówki przewodu i pali tworzą jedną linię.

Skrócić przewód ograniczający, ostrożnie usunąć izolację i podłączyć przewód ograniczający z lewym zaciskiem (Kolor czarny). (zob. rys. 8)

Nałożyć pokrywę ochronną na stację dokowania. (zob. rys. 9)

Wskazówka: Przewód ograniczający można przedłużyć do maksymalnej długości wynoszącej 450 m.

Wskazówka: Podczas spulchniania bądź grabienia trawnika należy zachowywać odpowiedni odstęp od przewodu ograniczającego.

Zainstalować urządzenie do zasilania energią elektryczną w chłodnym i suchym miejscu. Połączyć je ze stacją dokowania i z gniazdem zasilania, znajdującym się wewnątrz jakiegoś budynku. (zob. rys. 10)

Skontrolować wskaźnik na stacji dokowania. (zob. rys. 11):

- Wskaźnik świeci się **stałym zielonym** światłem, gdy ma miejsce napięcie na wyjściu urządzenia do zasilania energią elektryczną, a przewód ograniczający nie jest przerwany.
- Wskaźnik **miga na zielono**, gdy przewód ograniczający jest przerwany, zbyt długi lub zbyt krótki.
- Wskaźnik **nie świeci się**, gdy nie ma napięcia na wyjściu urządzenia do zasilania energią elektryczną.

Pierwsze programowanie

Urządzenie do zasilania energią elektryczną zamocować w narzędziu ogrodowym, a następnie umieścić narzędzie w stacji dokowania. (zob. rys. 12 – 14)

Pojawia się ekran „Witamy” z następującymi symbolami:

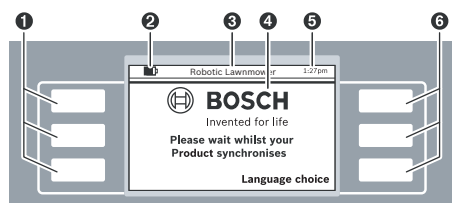

Symbol	Znaczenie
1	Lewe przyciski wielofunkcyjne
2	Stan naładowania akumulatora
3	Tytuł menu/podmenu
4	Wyświetlacz z dialogami
5	Data
6	Prawe przyciski wielofunkcyjne

Przyciski te obsługują równe funkcje. Uzależnione one są od wywołanego aktualnie menu; ich znaczenie objaśniane jest na wyświetlaczu.

Przyciski znajdujące się koło symboli strzałek (kursor) ▲ lub ▼ pozwalają na nawigację w górę lub w dół menu. Przyciski znajdujące się koło symboli strzałek (kursor) ► lub ◀ pozwalają na nawigację w prawą lub w lewą stronę menu.

Wyświetlacz przechodzi do następnego dialogu natychmiast po wybraniu i potwierdzeniu jednej z opcji.

Instalacja

Najpierw należy nacisnąć przycisk koło „Language choice” (Wybór języka). Pojawia się dialog „Wybór języka” o następującej treści.

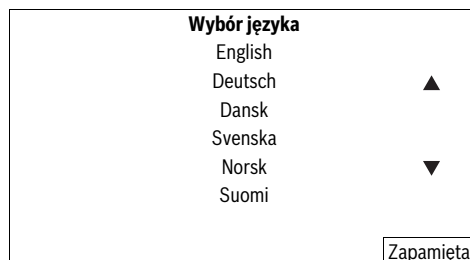

Należy wybrać jeden z języków i potwierdzić przyciskiem „Zapamiętaj”.



Wcisnąć przycisk „Kontynuuj”, aby wprowadzić swój osobisty PIN.

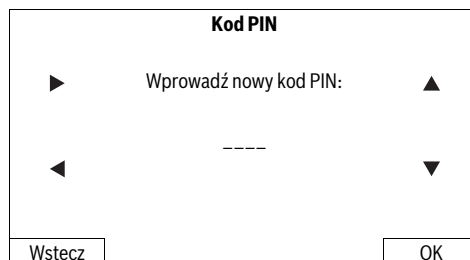

Wybrać pozycję wprowadzania za pomocą kursora w prawo/w lewo, wybrać odpowiednie cyfry za pomocą kursora w górę/w dół i potwierdzić przyciskiem „OK” lub wybrać „Wstecz”, aby powrócić do poprzedniego ekranu „Kod PIN”.

Wskazówka: Kod PIN należy bezwzględnie chronić przed osobami trzecimi.

W razie utraty kodu PIN, należy przynieść do punktu serwisowego Bosch urządzenie Indego wraz ze stacją dokowania, w celu odblokowania urządzenia. Proszę skontaktować się z punktem zakupu urządzenia lub z punktem serwisowym firmy Bosch (zob. rozdział „Obsługa klienta oraz doradztwo dotyczące użytkownika”).

160 | Polski

Data i czas

▶ ▲

hh:mm
dd/mm
Format: 12 h

◀ ▼

Wstecz

Zapamiętaj

Ustawić godzinę „hh:mm”, datę „dd/mm” i format czasu „Format: 12 h”. W tym celu należy wybrać pozycję wprowadzania za pomocą kursora w prawo/w lewo, wybrać odpowiednie cyfry za pomocą kursora w górę/w dół i potwierdzić przyciskiem „Zapamiętaj” lub wybrać „Wstecz”, aby powrócić do poprzedniego ekranu „Kod PIN”.

Instalacja

Wcisnąć **Idź wzdłuż przewodu**, aby zakończyć proces instalacji.

Wstecz

Idź wzdłuż przewodu

Wcisnąć przycisk „**Idź wzdłuż przewodu**”, aby zakończyć proces mierzenia trawnika.

(Wybrać przycisk „Wstecz”, aby powrócić do ekranu „Data i czas”).

Instalacja

Odsunąć się od kosiarki, która zaraz ruszy i pojedzie wzdłuż przewodu.

Pierwszą jazdę kosiarki wzdłuż przewodu ograniczającego ukazuje następujący dialog:

Stan kosiarki

Trwa mapowanie trawnika...

Wstecz

Podczas pierwszej jazdy narzędzia ogrodowego wzdłuż przewodu ograniczającego noże nie obracają się.

Mapowanie zakończone

Czy jest to tył **stacji dokowania**, czy **przeszkoda**? W przypadku przeszkody, proszę ją usunąć. Indego kontynuuje mapowanie

Przeszkoda

Stacja dokowania

Pomiar jest zakończony, gdy narzędzie ogrodowe dojechało do tylnej strony stacji ładowania.

Wcisnąć przycisk „**Przeszkoda**”, jeżeli narzędzie ogrodowe nie dojechało do tylnej strony stacji ładowania. Aby zakończyć proces instalacji należy kierować się wskazówkami na wyświetlaczu.

Wcisnąć przycisk „**Stacja dokowania**”, jeżeli narzędzie ogrodowe dojechało do tylnej strony stacji ładowania.

Mapowanie zakończone

Mapowanie skończone. Kosiarka wraca do stacji. Proszę czekać.

Wstecz

Kosiarka automatyczna

 **BOSCH**
Invented for life

Koszenie

Menu

Po skutecznej instalacji można przycisnąć przycisk „**Koszenie**”, aby uruchomić funkcję koszenia, lub ułożyć plan pracy, korzystając z „**Menu > Wybór planu pracy**”.

Dalsze informacje dotyczące zachowania się narzędzia ogrodowego podczas pracy można znaleźć w rozdziale „Koszenie”.

Własne ustawienia

Plany pracy i nastawy narzędzia ogrodowego można dostosowywać do własnych potrzeb. Wszystkie punkty menu wyszczególnione zostały w rozdziale „Tabela programu”.

Układanie własnego „**planu pracy**” zostało tam szczegółowo objaśnione. Pozostałe punkty menu nie wymagają szczegółowych objaśnień.

Plan pracy

W podpunkcie „Menu > Wybór planu pracy” można wybrać jeden z 5 planów pracy.

Jeżeli narzędzie ogrodowe ma pracować w czasie aktualnym, należy wybrać „Ręcznie”.

Każdy z trybów „PLANU PRACY” można zmodyfikować zgodnie ze swoimi potrzebami.

Na przykład:

Wybór planu pracy		
Info	Ręcznie	▲
	PLAN 1	
	PLAN 2	
Zmień	PLAN 3	▼
	PLAN 4	
	PLAN 5	
Wstecz		Wybierz

Wybrać „PLAN PRACY” za pomocą kursora w górę/w dół, na przykład „PLAN 1” i wcisnąć „Zmień”.

PLAN 1		
Info	PONIEDZ. WTOREK ŚRODA	▲
Zmień	CZWARTEK PIĄTEK SOBOTA NIEDZIELA	▼
Wstecz		OK

Za pomocą kursora w górę/w dół wybrać pożądaną dzień tygodnia, np. „Poniedz.” i wcisnąć przycisk „Zmień”.

PLAN 1 - Poniedz.		
▶	Zakres czasu 1: Włącz	▲
	Start	End
	12 : 00	14 : 00
◀	Zakres czasu 2: Wyłącz	▼
	Start	End
	:	:
Anuluj		Zapamiętaj

Ustawić zakres czasu dla rozpoczęcia – „Start” i zakończenia – „End” automatycznego koszenia. Jeżeli konieczne jest zachowanie np. przerwy poobiedniej, ustawić należy dwa zakresy czasu. Dla każdego dnia można włączać i wyłączać zarówno jeden jak i oba zakresy czasu.

Narzędzie ogrodowe pracuje tak długo w zaprogramowanym zakresie, na jak długo pozwoli wydajność akumulatora. Jeżeli trawnik został skoszony przed upływem zakresu czasu, narzędzie ogrodowe powraca do stacji ładowania.

Wybrać zakres czasu 1 za pomocą kursora w prawo/w lewo i „wł.” lub „wył.” za pomocą kursora w górę/w dół. Wybrać

funkcję „Start” za pomocą kursora w prawo/w lewo i ustawić czas rozpoczęcia pracy za pomocą kursora w górę/w dół.

Wybrać funkcję „End” i ustawić czas zakończenia pracy w ten sam sposób. W razie konieczności ustawić również początek i koniec pracy dla zakresu czasu 2. Wcisnąć przycisk „Zapamiętaj”, aby potwierdzić nastawy.

Jeżeli narzędzie ogrodowe ma nie pracować w jednym z dni tygodnia, na przykład w poniedziałek, w obu zakresach czasu należy za pomocą kursora w górę/w dół ustawić funkcję „Wyłącz”.

Dla zaprogramowanych zakresów czasu sporządzane jest specjalne zestawienie.

PLAN 1		
Info	PONIEDZ. WTOREK ŚRODA	▲
Zmień	CZWARTEK PIĄTEK SOBOTA NIEDZIELA	▼
Wstecz		OK

Ustawić wszystkie inne dni pracy kosiarki i potwierdzić swój osobisty „PLAN 1” za pomocą przycisku „Zapamiętaj”.

Wybór planu pracy		
Info	Ręcznie	▲
	PLAN 1	
	PLAN 2	
Zmień	PLAN 3	▼
	PLAN 4	
	PLAN 5	
Wstecz		Wybierz

Koło zapamiętanego planu pracy pojawi się haczyk ✓.

Narzędzie ogrodowe rozpoczyna koszenie, gdy nadejdzie dzień i godzina ustawiona w zakresie czasu 1.

Wskazówka: Należy uwzględnić sezonowe warunki wzrostu i ustawiać różne plany pracy wiosną, latem i jesienią. Obserwując wzrost trawy można, w razie potrzeby, aktualnie dopasowywać do niego plan pracy.

Wskazówka: System noży urządzenia Indego przystosowany jest do cięcia krótkiej trawy (3 – 5 mm). Pozostawiona na trawniku ścięta trawa może służyć jako ściółka i nawóz.

Koszenie

- ▶ **Nie wolno sadzać dzieci na narzędziu ogrodowym.**
- ▶ **Przed podniesieniem narzędzia ogrodowego należy wcisnąć ręczny przycisk stopu.**

Plan pracy powinien uwzględniać częste powtórzenia. Dzięki temu można osiągnąć wysoką wydajność pracy, akumulator wystarcza na dłużej, a na trawniku nie pozostaje pokos.

162 | Polski

Po rozpoczęciu koszenia:

- narzędzie ogrodowe pracuje w trybie „**Ręcznie**” tak długo, aż trawnik zostanie skoszony, przycisk stopu zostanie wciśnięty lub aż wyczerpie się akumulator.
- narzędzie ogrodowe pracuje nieprzerwanie w programowalnym trybie „**Plan pracy**” w zaprogramowanym zakresie czasu. Koszenie przerywane jest tylko w celu doładowania akumulatora. Aby przerwać koszenie przed upływem zaprogramowanego zakresu czasu, należy nacisnąć ręczny przycisk stopu. Jeżeli trawnik został skoszony przed upływem zakresu czasu, narzędzie ogrodowe powraca do stacji ładowania.

Narzędzie ogrodowe zaopatrzone zostało w następujące czujniki:

- **Czujnik podnoszenia** jest uruchamiany i wyłącza napęd noży, gdy narzędzie ogrodowe jest podnoszone.
- **Czujnik położenia** rozpoznaje, gdy narzędzie ogrodowe leży spodem ku górze i wyłącza napęd noży.
- **Czujnik blokowania** rozpoznaje przeszkodę ma drodze narzędzia ogrodowego i powoduje zmianę kierunku.
- **Czujnik nachylenia** jest uruchamiany, gdy narzędzie ogrodowe znajdzie się pod kątem 45°.

W przypadku uruchomienia jednego z czujników, np. czujnika podnoszenia, na wyświetlaczu ukazuje się komunikat: „Narzędzie ogrodowe zostało podniesione. Proszę

wprowadzić kod PIN, a by kontynuować pracę.”. Wyświetlacz przechodzi na tryb czuwania, gdy przez trzy minuty nie wprowadzane są żadne dane. Aby ponownie aktywować wyświetlacz, wystarczy przycisnąć dowolny przycisk.

Gdy narzędzie ogrodowe znajduje się w trybie czuwania, należy przycisnąć dowolny przycisk, aby przywołać ekran wprowadzania PIN-u i wprowadzić kod.

Ładowanie akumulatora

Akumulator wyposażony został w czujnik temperatury, który dopuszcza ładowanie tylko w zakresie temperatur, leżącym między 5 °C i 45 °C.

W momencie dostawy akumulator litowo-jonowy jest naładowany częściowo. Aby uzyskać pełną wydajność akumulatora, należy przed przystąpieniem do użytkowania całkowicie naładować narzędzie ogrodowe w stacji dokowania.

Akumulator litowo-jonowy można doładować w dowolnej chwili, nie powodując tym skrócenia jego żywotności. Przerwanie procesu ładowania nie niesie za sobą ryzyka uszkodzenia ogniw akumulatora.

Przy prawie pustym lub całkowicie rozładowanym akumulatorze układ ochronny narzędzia ogrodowego wyłącza je. Noże nie poruszają się.

Tabela programu

W następujących tabelkach wyjaśnione zostały poszczególne punkty menu.

Ustawienia		Objaśnienie	
Ustawienia koszenia	Koszenie krawędzi	Nigdy	Narzędzie ogrodowe nie kosi krawędzi trawnika.
		Co czwarty raz	Narzędzie ogrodowe kosi krawędzie trawnika co czwarty raz.
		Co drugi raz	Narzędzie ogrodowe kosi krawędzie trawnika co drugi raz.
	Bliższość koszon. torów	Ustawianie szerokości toru	
	Sygnal ID	Zmiana kanału częstotliwości w przypadku zakłóceń sygnału.	
	Kasowanie map	Narzędzie ogrodowe ponownie mierzy powierzchnię trawnika. Wskazówka: Maszyna nie powinna znajdować się w stacji dokowania.	

Ustawienia		Objaśnienie	
Opcje bezpieczeństwa	Zmień kod PIN	Aby ponownie uruchomić urządzenie po autoblokadzie lub po zadziałaniu wyłącznika bezpieczeństwa, należy ponownie wprowadzić kod PIN. Aby zmienić kod PIN, należy uprzednio wprowadzić dotychczasowy kod.	
	Autoblokada	Włącz	Jeżeli przez trzy minuty nie zostanie uruchomiony żaden przycisk, następuje automatyczne blokowanie klawiatury. Ustawienie to zalecane jest ze względów bezpieczeństwa i dla ochrony przed kradzieżą.
		Wyłącz	Przyciski są stale aktywne.
Wybór języka		Zmiana języka wyświetlacza.	
Opcje systemowe	Ust. głośności klawiatury	Zmiana natężenia dźwięku przycisków.	
	Ustawienia ekranu	Jasność ekranu	Rozjaśnianie lub ściemnianie wyświetlacza.
	Info		Informacja dotycząca wersji oprogramowania, numeru seryjnego i ostatniego serwisowania.
	Ustawienia fabryczne		Przywrócenie ustawień fabrycznych narzędzia ogrodowego kasuje wszystkie własne ustawienia. Przywrócenie ustawień fabrycznych narzędzia ogrodowego wymaga ponownej instalacji.
Ustawienie godziny i daty		Wprowadzanie godziny i daty.	
Wybór planu pracy		Objaśnienie	
Ręcznie	Info	Informacje pomocnicze zastosowania TRYBU MANUALNEGO.	
	Wybierz	Funkcję tę należy wybrać, gdy nie stosowany jest żaden plan pracy.	
PLAN 1 – 5	Zmień	Edytuj poniedziałek	Programowanie do 5 automatycznych planów pracy przez ustawienie indywidualnych dni koszenia i zakresów czasu.
		Edytuj wtorek	
		Edytuj środę	
		Edytuj czwartek	
		Edytuj piątek	
		Edytuj sobotę	
		Edytuj niedzielę	
	Wybierz	Dokonuje aktywacji jednego z pięciu indywidualnych planów pracy.	

164 | Polski

Informacja dotycząca planu pracy		Objaśnienie
Informacja dotycząca planu pracy	Wstecz	Zestawienie zaprogramowanych dni koszenia.
	Wybór planu pracy	Powrót do menu głównego.
		Przywołanie podmenu „Wybór planu pracy“.
Blokuj klawiaturę		Objaśnienie
Blokuj klawiaturę		Przyciski są blokowane natychmiast, niezależnie od ustawień autoblokady.
Odbl. klawiaturę		Dla uruchomienia klawiatury konieczne jest wprowadzenie kodu PIN.

Lokalizacja usterek



Symptomy	Możliwa przyczyna	Usunięcie usterki
Narzędzie ogrodowe nie działa	Możliwość zablokowania maszyny wyrzucanym materiałem	Skontrolować spód narzędzia ogrodowego i w razie potrzeby oczyścić (zawsze stosować rękawice ogrodowe)
	Akumulator nie naładowany do pełna	Narzędzie ogrodowe umieścić w stacji dokowania w celu naładowania
	Zbyt długa trawa	Ustawić wyższą wysokość cięcia
	Akumulator za zimny/za gorący	Przywrócić prawidłową temperaturę akumulator (ogrzać/ochłodzić)
	Przerwywacz obwodu elektrycznego zamontowany został niewłaściwie	Skorygować położenie
Silnik włącza się, a następnie wyłącza	Akumulator nie naładowany do pełna	Narzędzie ogrodowe umieścić w stacji dokowania w celu naładowania
	Przerwywacz obwodu elektrycznego zamontowany został niewłaściwie	Skorygować położenie
	Akumulator za zimny/za gorący	Przywrócić prawidłową temperaturę akumulator (ogrzać/ochłodzić) Ustawić wyższą wysokość cięcia
Narzędzie ogrodowe pracuje z przerwami	Możliwy błąd wewnętrzny	Skontaktować się z autoryzowanym serwisem Bosch
Narzędzie ogrodowe tnie nierównomiernie lub niedokładnie	Za nisko ustawiona wysokość cięcia	Ustawić wyższą wysokość cięcia
	Tępy nóż	Wymiana ostrza
	Możliwość zablokowania maszyny wyrzucanym materiałem	Skontrolować spód narzędzia ogrodowego i w razie potrzeby oczyścić (zawsze stosować rękawice ogrodowe)

Symptomy	Możliwa przyczyna	Usunięcie usterki
Trawnik jest miejscami nie skoszony	Zaplanowany został zbyt krótki zakres czasu na zbyt dużą przestrzeń trawnika	Zwiększyć zakres czasu
	Czas pracy akumulatora	Skontaktować się z autoryzowanym serwisem Bosch
	Odstęp między przeszkodami otoczonymi przewodem ograniczającym jest mniejszy niż 1 m	Zwiększyć odstęp między przewodami ograniczającymi Wskazówka: Przeszkód o wysokości przekraczającej 6 cm nie trzeba otaczać przewodem
	Nierówna powierzchnia trawnika	W menu Ustawienia zwiększyć/zmniejszyć maskowanie śladu koszenia
Silne wibracje/dźwięki	Niedokręcona śruba/nakrętka noża	Dokręcić śrubę/nakrętkę noża
	Uszkodzony nóż	Wymiana ostrza
Nie można naładować akumulatora	Styki ładowania są zardzewiałe	Oczyszczyć styki ładowania
	Możliwy błąd wewnętrzny	Skontaktować się z autoryzowanym serwisem Bosch
Narzędzie ogrodowe nie jedzie do stacji dokowania	Przewód ograniczający nie został właściwie rozpięty	Skontrolować przewód ograniczający i skorygować
Wskaźnik na stacji dokowania nie świeci się	Wtyczka sieciowa urządzenia zasilania energią elektryczną nie została (właściwie) włożona	Wsadzić wtyczkę (całkowicie) do gniazdka
	Możliwa awaria gniazdka lub uszkodzenie przewodu sieciowego	Zlecić kontrolę napięcia sieci autoryzowanemu elektrykowi
	Uszkodzone urządzenie zasilania energią elektryczną lub stacja dokowania	Zlecić kontrolę urządzenia zasilania energią elektryczną i stacji dokowania punktem serwisowym firmy Bosch

Obsługa klienta oraz doradztwo dotyczące użytkowania

www.bosch-garden.com

Przy wszystkich zgłoszeniach i zamówieniach części zamiennych konieczne jest podanie dziesięciocyfrowego numeru katalogowego, znajdującego się na tabliczce znamionowej narzędzia ogrodowego.

Dodatkowo konieczne jest podanie wersji oprogramowania nabytego narzędzia ogrodowego (zob. „Menu > Ustawienia > Ustawienia systemowe > Informacja”).

Polska

Robert Bosch Sp. z o.o.
Serwis Elektronarzędzi
Ul. Szyszkowa 35/37
02-285 Warszawa
Tel.: 22 7154460
Faks: 22 7154441
E-Mail: bsc@pl.bosch.com
Infolinia Działu Elektronarzędzi: 801 100900
(w cenie połączenia lokalnego)
E-Mail: elektronarzedzia.info@pl.bosch.com
www.bosch.pl

Transport

Załączone w dostawie akumulatory litowo jonowe podlegają wymaganiom przepisów dotyczących towarów niebezpiecznych. Akumulatory mogą być transportowane drogą lądową przez użytkownika bez konieczności spełnienia jakichkolwiek dalszych warunków.

W przypadku przesyłki przez osoby trzecie (np. transport drogą powietrzną lub za pośrednictwem firmy spedycyjnej) należy dostosować się do szczególnych wymogów dotyczących opakowania i znaczenia towaru. W takim wypadku podczas przygotowywania towaru do wysyłki należy skonsultować się z ekspertem d/s towarów niebezpiecznych.

Usuwanie odpadów

Narzędzi ogrodowych, ładowarek, a także akumulatorów/baterii nie wolno wyrzucać do odpadów z gospodarstwa domowego!

Tylko dla państw należących do UE:



Zgodnie z europejską wytyczną 2002/96/WE, niezdadne do użytku elektronarzędzia i urządzenia elektroniczne, a zgodnie z europejską wytyczną 2006/66/WE uszkodzone lub zużyte akumulatory/baterie, należy zbierać osobno i doprowadzić do ponownego przetworzenia zgodnego z zasadami ochrony środowiska.

166 | Česky

- ▶ **Wbudowane akumulatory wolno wyjmować wyłącznie w celu utylizacji.** Otwieranie obudowy może spowodować uszkodzenie narzędzia ogrodowego.
- ▶ **Wycinanie wbudowanych akumulatorów w celu utylizacji dozwolone jest wyłącznie w autoryzowanych punktach serwisowych.**

Akumulatory/Baterie:



Li-Ion:

Prosimy postępować zgodnie ze wskazówkami umieszczonymi w rozdziale „Transport”.

Zastrzeżenie siarę prawo dokonywania zmian.

Česky

Bezpečnostní upozornění

Pozor! Pročtete si pozorně následující pokyny. Seznamte se s obslužnými prvky a řádným používáním zahradního nářadí. Uchovejte si prosím pečlivě návod k použití pro pozdější potřebu.

Vysvětlení symbolů na zahradním nářadí



Všeobecné upozornění na nebezpečí. Zajistěte, aby nebyly zahradním nářadím blokovány nebo zahrazeny žádné východy.



Varování: Než uvedete zahradní nářadí do provozu, přečtete si návod k obsluze.



Varování: Než provedete práce na zahradním nářadí nebo zahradní nářadí zvednete, aktivujte vypínací zařízení.



Pozor: Nedotýkejte se rotujících nožů. Nože jsou ostré. Chraňte se před ztrátou prstů na nohou a rukou.



Než se dotknete dílů zahradního nářadí, počkejte, až se všechny zcela dostanou do stavu klidu. Nože po vypnutí zahradního nářadí ještě dále rotují a mohou způsobit zranění.



Dbejte na to, aby osoby stojící v blízkosti nebyly poraněny odmrštěnými cizími tělesy.



Varování: Pokud zahradní nářadí pracuje, udržujte vůči němu bezpečný odstup.



Na zahradním nářadí nejezděte.



Nabíječka je vybavena bezpečnostním transformátorem.

Obsluha

- ▶ **Před všemi pracemi na zahradním nářadí (např. údržba, výměna nástroje atd.) odstraňte přerušovač okruhu el. proudu, stejně tak před přepravou a uskladněním.**
- ▶ Nikdy nedovolte dětem či osobám neseznámým s těmito pokyny zahradní nářadí používat. Národní předpisy možná omezují věk obsluhy.
- ▶ Toto zahradní nářadí není určeno k tomu, aby jej používaly osoby (včetně dětí) s omezenými fyzickými, smyslovými a duševními schopnostmi nebo nedostatečnou zkušeností a/nebo nedostatečnými vědomostmi, možné je to pouze tehdy, budou-li pro svou bezpečnost pod dohledem kompetentní osoby nebo od ní obdrželi pokyny, jak se zahradní nářadí používá. Děti by měly být pod dohledem, aby bylo zajištěno, že si se zahradním nářadím nehrají.
- ▶ Obsluha nebo uživatel je zodpovědný za nehody nebo ublížení jiným osobám nebo jejich majetku.
- ▶ Pokud se při provozu zahradního nářadí vyskytnou jakákoli nebezpečí, okamžitě stiskněte červené tlačítko Stop.
- ▶ Zajistěte správnou instalaci ochraničujícího vodiče podle návodu k obsluze.
- ▶ Ochraničující vodič kontrolujte. Ten musí být po celé délce napnutý a musí být bez volných smyček upevněn pomocí kolíků na zem.
- ▶ Pravidelně zkontrolujte oblast, na které se bude zahradní nářadí používat a odstraňte kameny, klacky, dráty a jiné cizí předměty.
- ▶ Elektrické napájecí kabely pod napětím se nesmějí přejíždět.
- ▶ Zahradní nářadí pravidelně kontrolujte, aby bylo zajištěno, že nejsou nože, šrouby nožů a sečné zařízení opotřebované nebo poškozené. Opotřebované nože a šrouby nožů vyměňte v celé sadě, aby se zamezilo nevyváženosti.
- ▶ Nikdy nepoužívejte zahradní nářadí s poškozenými ochrannými kryty nebo bez bezpečnostního vybavení.
- ▶ Nedávejte své ruce a nohy do blízkosti nebo pod rotující díly.
- ▶ Nikdy nezvedejte resp. nenoste zahradní nářadí s běžícím motorem.
- ▶ Nenechávejte zahradní nářadí pracovat bez dozoru pokud víte, že se v bezprostřední blízkosti zdržují domácí zvířata, děti nebo osoby.
- ▶ Zahradní nářadí zapněte podle návodu k obsluze a stůjíte v bezpečné vzdálenosti vůči rotujícím dílům.
- ▶ Zahradní nářadí neprovodujte ve stejné době se zahradním rozstříkovačem. Zaveďte časový plán, aby se zajistilo, že oba systémy nepracují současně.

- ▶ **Neprovádějte na zahradním nářadí žádné změny.** Nepřípustné změny mohou negativně ovlivnit bezpečnost Vašeho zahradního nářadí a vést ke zvýšenému hluku a vibracím.

Přerušovač okruhu el. proudu rozpojte:

- před odstraněnímablokování,
- když zahradní nářadí kontrolujete, čistíte nebo na něm pracujete,
- když zahradní nářadí neobvykle vibruje (zahradní nářadí zastavte a okamžitě zkontrolujte),
- po srážce s cizím předmětem. Zkontrolujte poškození zahradního nářadí a kontaktujte zákaznický servis Bosch kvůli nutným opravám.

Údržba a uskladnění

- ▶ **Když manipulujete nebo pracujete v oblasti ostrých nožů, vždy noste zahradní rukavice.**
- ▶ **Před všemi pracemi na zahradním nářadí odstraňte přerušovač okruhu el. proudu.**
- ▶ **Před všemi pracemi na nabíjecí stanici nebo napájecím zdroji vytáhněte síťovou zástrčku ze zásuvky.**

Zevnějšek zahradního nářadí čistěte důkladně pomocí měkkého štětce a hadříku. Nepoužívejte vodu ani rozpouštědla či leštící prostředky. Veškerou ulpělou trávu a nánosy odstraňte, zejména z větracích otvorů.

Otočte zahradní nářadí spodní stranou nahoru a pravidelně vyčistěte prostor nožů. Pro odstranění pevně ulpělých kousků trávy použijte tuhý kartáč nebo škrabku. (viz obr. A)

Nože lze obrátit. (viz obr. B)

- ▶ Zajistěte pevné usazení všech matic, čepů a šroubů, aby byl zaručen bezpečný pracovní stav zahradního nářadí.
- ▶ Pravidelně zahradní nářadí prohlédněte a pro Vaši bezpečnost vyměňte opotřebované nebo poškozené díly.
- ▶ Dbejte na to, aby se použily pouze originální náhradní díly Bosch.
- ▶ Podle potřeby vyměňujte nože a šrouby v celé sadě.

Skladování

- ▶ **Před uskladněním zahradního nářadí odstraňte přerušovač okruhu el. proudu.**

Během zimy skladujte zahradní nářadí a nabíjecí stanici na bezpečném suchém místě, mimo dosah dětí.

Na zahradní nářadí nebo na nabíjecí stanici nestavte žádné další předměty.

SD karta

Zahradní nářadí má rozhraní pro SD kartu, to umožňuje zákaznickému servisu Bosch provádět softwarové diagnózy.

Nebezpečí daná akumulátorem

- ▶ Nabíjení se smí uskutečnit pouze ve firmě Bosch schválené nabíjecí stanici.
- ▶ Pokud ve výjimečném případě vyteče z akumulátoru kapalina, zabraňte kontaktu se zahradním nářadím. Při kontaktu s touto kapalinou vyhledejte lékařskou pomoc.

- ▶ Pokud se akumulátor poškodí, může vytéci kapalina a potřísnit okolní díly. Postižené díly zkontrolujte a kontaktujte zákaznický servis Bosch.
- ▶ **Zahradní nářadí a uvnitř ležící akumulátor neotvírejte.** Existuje nebezpečí zkratu a též zásahu elektrickým proudem.
- ▶ **Chraňte zahradní nářadí před ohněm.** Existuje nebezpečí výbuchu.
- ▶ **Při poškození a neurčeném použití zahradního nářadí mohou z akumulátoru unikat výpary. Přivádějte čerstvý vzduch a při potížích vyhledejte lékaře.** Výpary mohou dráždit dýchací cesty.
- ▶ Zahradní nářadí skladujte pouze v rozsahu teploty od 5 °C do 45 °C. Nenechávejte zahradní nářadí např. v létě ležet v autě.

Bezpečnostní upozornění pro nabíječku a napájecí zdroj

- ▶ **Nabíjení se smí uskutečnit pouze přes originální nabíjecí stanici Bosch.** V opačném případě existuje nebezpečí výbuchu a požáru.
- ▶ **Pravidelně kontrolujte nabíjecí stanici, napájecí zdroj, kabely a zástrčky. Nabíjecí stanici nebo napájecí zdroj nepoužívejte, jestliže zjistíte poškození. Nabíjecí stanici nebo napájecí zdroj sami neotvírejte a nechte je opravit pouze kvalifikovaným odborným personálem a pouze originálními náhradními díly.** Poškození na nabíjecí stanici, napájecím zdroji, kabelech a zástrčkách zvyšují riziko zásahu elektrickým proudem.
- ▶ **Nabíjecí stanici nebo napájecí zdroj neprovazujte na lehce hořlavém podkladu (např. papír, textilie atd.) resp. v hořlavém prostředí.** Kvůli při nabíjení se vyskytujícímu zahřátí nabíjecí stanice a napájecího zdroje existuje nebezpečí požáru.
- ▶ **Dohlížejte na děti.** Tím bude zajištěno, že si děti s nabíjecí stanicí, napájecím zdrojem nebo se zahradním nářadím nehrají.
- ▶ **Děti a osoby, jež na základě svých fyzických, smyslových nebo duševních schopností nebo své nezkušenosti či neznalosti nejsou ve stavu nabíjecí stanici nebo napájecí zdroj bezpečně obsluhovat, nesmějí nabíjecí stanici a napájecí zdroj používat bez dohledu či pokynu odpovědné osoby.** V opačném případě existuje nebezpečí nesprávné obsluhy a zranění.
- ▶ Napětí zdroje proudu musí souhlasit s údaji na napájecím zdroji.
- ▶ Napájecí zdroj by měl být ideálně připojen na zásuvku, která je jištěna proudovým chráničem FI (RCD) s vybavovacím proudem maximálně 30 mA. Pravidelně kontrolujte funkci proudového chrániče FI (RCD).
- ▶ Připojovací kabel musí být pravidelně kontrolován na poškození a smí se používat pouze v bezvadném stavu.
- ▶ Pokud je nutné nahrazení přívodního elektrického vedení, pak to nechte provést od výrobce, jeho autorizovaného zákaznického servisu nebo od k tomu určené osoby, aby se zabránilo ohrožení bezpečnosti.

168 | Česky

- ▶ Při výměně kabelu nabíjecí stanice a napájecího zdroje dbejte na to, aby byly schválené firmou Bosch.
- ▶ Síťovou zástrčku nikdy neuchopujte mokryma rukama.
- ▶ Připojovací kabel nepřejíždějte, nepřiskřípněte nebo jím nevláčejte, poněvadž by se mohl poškodit. Kabel chraňte před teplem, olejem a ostrými hranami.





Napájecí zdroj/nabíjecí stanice mají kvůli bezpečnosti ochrannou izolaci a nepotřebují žádné zemnění. Provozní napětí činí 230 V AC, 50 Hz (pro země mimo EU 220 V, 240 V podle provedení). Informace obdržíte u svého autorizovaného zákaznického servisu Bosch.

Ve sporných případech se zeptejte vyškoleného elektrikáře nebo v nejbližším servisním zastoupení firmy Bosch.

Přívodní el. vedení je třeba pravidelně kontrolovat na viditelné poškození a stárnutí a smí být používáno pouze v bezvadném stavu.

Symbols

Následující symboly mají význam pro čtení a pochopení návodu k obsluze. Zapamatujte si symboly a jejich význam. Správná interpretace symbolů Vám pomůže zahradní nářadí lépe a bezpečněji používat.

Symbol	Význam
	Noste ochranné rukavice
	Dovolené počínání
	Zakázané počínání
	Příslušenství/náhradní díly

Určené použití

Zahradní nářadí je určeno k sečení trávy v soukromém sektoru.

Technická data

Automatická sekačka trávy		Indego
Objednací číslo		3 600 HA2 ...
Šířka stříhu	cm	26
Výška sečení	mm	20 – 60
Úhel sklonu (max.)	°	20
*závislé na výšce sečení, stavu trávy a vlhkosti		
**chráněno proti stříkající vodě ze všech stran		
Údaje platí pro jmenovité napětí [U] 230 V. U odlišných napětí a podle země specifických provedení se mohou tyto údaje lišit.		
Dbejte prosím objednacích čísel na typovém štítku Vašeho zahradního nářadí. Obchodní označení jednotlivých zahradních nářadí se mohou měnit.		

Automatická sekačka trávy**Indego**

Velikost pracovní plochy		
– maximálně	m ²	1000
– na jedno nabití akumulátoru až*	m ²	200

Hmotnost	kg	11,1
----------	----	------

Stupeň krytí		IPX1
--------------	--	------

Sériové číslo	viz typový štítek na zahradním nářadí	
---------------	---------------------------------------	--

Akumulátor**Li-Ion**

Jmenovité napětí	V=	32,4
------------------	----	------

Kapacita	Ah	3,0
----------	----	-----

Počet článků akumulátoru		18
--------------------------	--	----

Doba provozu, průměrně až*	min	50
----------------------------	-----	----

Doba nabíjení akumulátoru (max.)	min	50
----------------------------------	-----	----

Ohraničující vodič

Ohraničující vodič		
– instalovaná délka, min.	m	20
– instalovaná délka, max.	m	450

Nabíjecí stanice

Vstupní napětí	V	42
----------------	---	----

Spotřeba energie	W	150
------------------	---	-----

Nabíjecí proud	A	2,0
----------------	---	-----

Dovolený rozsah teploty nabíjení	°C	5 – 45
----------------------------------	----	--------

Hmotnost	kg	2,0
----------	----	-----

Stupeň krytí		IPX1
--------------	--	------

Napájecí zdroj

Vstupní napětí (střídavé napětí)	V	220 – 240
----------------------------------	---	-----------

Třída ochrany		□/II
---------------	--	------

Frekvence	Hz	50/60
-----------	----	-------

Výstupní napětí (stejnoseměrné napětí)	V	42
--	---	----

Stupeň krytí		IP44**
--------------	--	--------

Hmotnost	kg	2,0
----------	----	-----

*závislé na výšce sečení, stavu trávy a vlhkosti

**chráněno proti stříkající vodě ze všech stran

Údaje platí pro jmenovité napětí [U] 230 V. U odlišných napětí a podle země specifických provedení se mohou tyto údaje lišit.

Dbejte prosím objednacích čísel na typovém štítku Vašeho zahradního nářadí. Obchodní označení jednotlivých zahradních nářadí se mohou měnit.

Informace o hluku a vibracích

Naměřené hodnoty hluku zjištěny podle EN 60335. Hodnocená hladina hluku A stroje činí typicky: hladina akustického tlaku 64 dB(A); hladina akustického výkonu 72 dB(A). Nepřesnost K = 2,74 dB.

Prohlášení o shodě

Prohlašujeme ve výhradní zodpovědnosti, že v odstavci „Technická data“ popsaný výrobek je v souladu s následujícími normami nebo normativními dokumenty: EN 60335 (akumulátorový stroj) a EN 60335 (nabíječka akumulátorů) podle ustanovení směrnice 2011/65/EU, 2006/95/ES, 2004/108/ES, 2006/42/ES, 2000/14/ES.

2000/14/ES: garantovaná hladina akustického výkonu 75 dB(A). Metoda posouzení shody podle dodatku VI.

Kategorie výrobků: 32

Jmenované místo:

SRL, Sudbury, England, Nr. 1088

Technická dokumentace (2006/42/ES, 2000/14/ES) u: Bosch Lawn and Garden Ltd., PT-LG/ENS, Stowmarket, Suffolk IP14 1EY, England

Dr. Egbert Schneider
Senior Vice President
Engineering

Helmut Heinzelmann
Head of Product Certification
PT/ETM9

Dr. Egbert Schneider i. V. *Helmut Heinzelmann*

Robert Bosch GmbH, Power Tools Division
D-70745 Leinfelden-Echterdingen
12.10.2012

Vysvětlení vyobrazení pro instalaci (viz strany 3 – 11)

Cíl počínání	Obrázek
Vybalení obsahu dodávky /zahradního nářadí	1
Polohování nabíjecí stanice	2 – 3
Zavedení ohraničujícího vodiče skrz základnovou desku	4
Připojení prvního konce ohraničujícího vodiče	5
Přípevnění nabíjecí stanice k zemi	6
Položení ohraničujícího vodiče	7
Připojení druhého konce ohraničujícího vodiče	8
Nasazení ochranného krytu na nabíjecí stanici	9
Připojení napájecího zdroje	10
Nabíjecí stanice signalizuje síťové napětí ZAPNUTO	11
Vložení přerušovače okruhu el. proudu	12

Cíl počínání

Obrázek

Umístění zahradního nářadí kvůli nabití do nabíjecí stanice	13
„Uvítací“ obrazovka, viz text v návodu k obsluze	14
Zvednutí a nesení zahradního nářadí	15
Nastavení výšky sečení	16
Čištění	A
Údržba	B

Příprava trávníku

Odstraňte kameny, volné kousky dřeva, dráty, elektrické kabely pod napětím a další cizí předměty ze sečené plochy.

Zajistěte, aby sečená plocha byla rovná a neměla žádné zřetelné překážky jako prohlubně, brázdy a svahy strmé přes 20°.

Hlavní plochu trávníku posečte běžnou sekačkou trávy na výšku maximálně 40 mm a prostor nad ohraničujícím vodičem na výšku maximálně 20 mm.

Instalace

Video o instalaci výrobku Indego je k dispozici na www.bosch-indego.com nebo použijte následující QR kód.



Vyberte místo pro nabíjecí stanici, vodorovně urovnané a nikoli přímo ozářené sluncem.

Zajistěte, aby nabíjecí stanice stála vedle sečené plochy s 2 m dlouhou přímkou dráhou před ní a za ní. Je důležité, aby, pozorováno ze sečené travnaté plochy, ukazovaly nabíjecí kontakty směrem doleva (viz obrázek 2).

Upozornění: Pokud stojí nabíjecí stanice tak, že nabíjecí kontakty ukazují k sečené travnaté ploše nebo směrem doprava, neopustí Indego nabíjecí stanici.

Protáhněte ohraničující vodič předním otvorem v základnové desce, vedte jej přímo skrz kabelový kanál a zadní otvor.

Ohraničující vodič upevněte v jedné přímkce s otvorem pomocí kolíku. Opatrně odstraňte izolaci a připojte ohraničující vodič na pravou přípojovací svorku (červená). (viz obrázky 4 – 5)

Upevněte nabíjecí stanici pomocí 4 dodaných kolíků k zemi. (viz obrázek 6)

Ohraničující vodič pokládejte proti směru hodinových ručiček a těsně na zem. Dbejte na dodržení minimální vzdálenosti od okrajů trávníku, schodů, stěn, rybníčků atd. Použijte distanční šablonu. (viz obrázek 7)

Okolo stromů, rybníčků, květinových záhonů atd. uvnitř plochy trávníku musí být položen ohraničující vodič ve směru hodinových ručiček. Vodiče k těmto zónám a od nich by se měly dotýkat, nesmějí se ale křížit. (viz obrázek 7)

170 | Česky

Ohraničující vodič upevněte pomocí prvního kolíku vedle nabíjecí stanice, napněte jej a umístěte další kolíky ve vzdálenosti ca. 50 cm. (viz obrázek 7)

Zkompletujte okruh a přiveďte ohraničující vodič na zadní stranu nabíjecí stanice tak, aby se nacházel v jedné přímkce s otvorem a kolíkem. Druhý konec ohraničujícího vodiče rovněž upevněte pomocí kolíku. Přesvědčete se, že otvor, oba konce vodiče a též kolík tvoří přímku. Ohraničující vodič zkraťte, opatrně odstraňte izolaci a připojte jej na levou přípojovací svorku (černá). (viz obrázek 8)

Na nabíjecí stanici nasadte ochranný kryt. (viz obrázek 9)

Upozornění: Ohraničující vodič lze prodloužit na délku maximálně 450 m.

Upozornění: Udržujte odstup od ohraničujícího vodiče, když chcete trávník provzdušňovat nebo shrabovat.

Napájecí zdroj instalujte v chladném suchém prostředí. Spojte jej s nabíjecí stanicí a síťovou zásuvkou, která se nachází uvnitř budovy. (viz obrázek 10)

Zkontrolujte ukazatel na nabíjecí stanici. (viz obrázek 11):

- Ukazatel svítí **trvale zeleně**, pokud je k dispozici výstupní napětí napájecího zdroje a ohraničující vodič není přerušovaný.
- Ukazatel **bliká zeleně**, pokud je ohraničující vodič přerušovaný, příliš dlouhý nebo příliš krátký.
- Ukazatel **nesvítí**, pokud chybí výstupní napětí napájecího zdroje.

Prvotní naprogramování

Zastrčte přerušovač okruhu el. proudu do zahradního nářadí a to umístěte kvůli nabití do nabíjecí stanice. (viz obrázky 12 – 14)

Objeví se „Uvítací“ obrazovka s následujícími symboly:

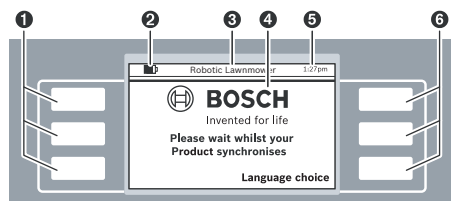

Symbol	Význam
1	Levá multifunkční tlačítka
2	Stav nabití akumulátoru
3	Název menu/podmenu
4	Displej s obrazovkovými dialogy
5	Časový údaj
6	Pravá multifunkční tlačítka

Tlačítka mají různé funkce. Aktuální význam je závislý na vyvolaném menu a bude vysvětlený na displeji.

Tlačítka vedle symbolů šipek (kurzor) ▲ nebo ▼ dovolují navigovat volbami menu nahoru či dolů. Tlačítka vedle

symbolů šipek (kurzor) ► nebo ◀ dovolují navigovat ve volbě menu doprava či doleva.

Displej přejde k dalšímu obrazovkovému dialogu, jakmile se volba zvolí a potvrdí.

Instalace

Jako první stiskněte tlačítko vedle „Language choice“ (volba jazyka). Objeví se obrazovkový dialog „Nastavení jazyka“ s následujícím obsahem.



Zvolte jazyk a potvrďte jej pomocí „Uložit“.

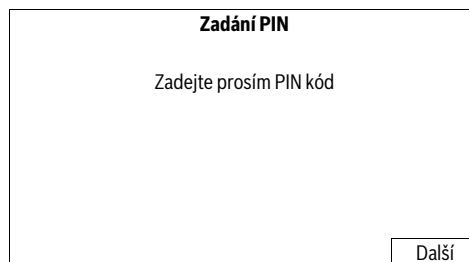

Pro zadání Vašeho osobního PIN kódu stiskněte „Další“.



Pravým/levým kurzorem zvolte zadávací pozici, kurzorem nahoru/dolů nastavte čísla a potvrďte je pomocí „Enter“ nebo vyberte „Zpět“ pro návrat k předchozímu „Zadání PIN“.

Upozornění: PIN kód udržujte před cizími osobami v tajnosti. Pokud jste Váš osobní PIN kód ztratili, musíte kvůli odblokování dopravit výrobek Indego s nabíjecí stanicí do servisního střediska Bosch. Spojte se prosím s Vaším prodejcem nebo zákaznickým servisem Bosch (viz „Zákaznická a poradenská služba“).

Datum & čas

▶ ▲

hh:mm
dd/mm
Formát: 12 h

◀ ▼

Zpět Uložit

Nastavte čas „hh:mm“, datum „dd/mm“ a formát času „Formát: 12 h“. K tomu zvolte pravým/levým kurzorem zadávací pozici, kurzorem nahoru/dolů nastavte čísla a potvrďte je pomocí „**Uložit**“ nebo vyberte „**Zpět**“ pro návrat k předchozímu „**Zadáání PIN**“.

Instalace

Stiskněte prosím **Sledovat vodič** pro dokončení procesu instalace

Zpět Sledovat vodič

Pro vyměření plochy trávníku stiskněte „**Sledovat vodič**“. (Zvolte „Zpět“ pro návrat k obrazovce „Datum & čas“.)

Instalace

Ustupte.

Sekačka se zakrátko nastartuje a bude sledovat vodič.

Zpět

Následující obrazkový dialog zobrazuje první objíždění ohraničujícího vodiče:

Stav sekačky

Vyměřuje se plocha trávníku...

Zpět

Když zahradní nářadí poprvé objíždí ohraničující vodič, nože nerotují.

Vyměřování ukončeno

Je toto zadní strana **zákl. stanice** nebo **překážka**? Pokud je to překážka, odstraňte ji. Sekačka bude pokračovat.

Překážka Základnová stanice

Vyměřování je ukončeno, pokud zahradní nářadí dosáhlo zadní strany nabíjecí stanice.

Pokud zahradní nářadí nedosáhlo zadní strany nabíjecí stanice, stiskněte „**Překážka**“. Pro dokončení instalace si povšimněte informací na displeji.

Pokud zahradní nářadí dosáhlo zadní strany nabíjecí stanice, stiskněte „**Základnová stanice**“.

Vyměřování ukončeno

Vyměřování ukončeno. Sekačka se vrací k základnové stanici. Prosím čekejte.

Zpět

Robotická sekačka

 **BOSCH**
Invented for life

Sečení Menu

Po úspěšné instalaci můžete buď stisknout „**Sečení**“, aby se ihned nastartovalo sečení, nebo pod „**Menu > Výběr časového plánu**“ vytvořit časový plán.

Další informace o chování zahradního nářadí během sečení naleznete v odstavci „Sečení“.

Vlastní nastavení

Časové plány a nastavení zahradního nářadí upravte podle své potřeby. Všechny body menu jsou vypsány v odstavci „**Tabulka programu**“.

Zadáání „**Časového plánu**“ je detailně vysvětleno. Další body menu jsou samovysvětlující.

Časový plán

Pod „**Menu > Výběr časového plánu**“ lze vyvolat 5 časových plánů.

172 | Český

„**MANUÁLNĚ**“ by se měl používat, pokud má zahradní nářadí pracovat pouze v aktuálním čase.

Každý jednotlivý „**ČASOVÝ PLÁN**“ lze upravit podle Vašich požadavků.

Příklad:

Výběr časového plánu		
Info	MANUÁLNĚ	▲
	ČAS. PLÁN 1	
	ČAS. PLÁN 2	
Změna	ČAS. PLÁN 3	▼
	ČAS. PLÁN 4	
	ČAS. PLÁN 5	
Zpět		Zvolit

Vyberte pomocí kurzoru nahoru/dolů jeden „**ČASOVÝ PLÁN**“ např. „**ČAS. PLÁN 1**“ a stiskněte „**Změna**“.

ČAS. PLÁN 1		
Info	Pondělí	▲
	Úterý	
	Středa	
Změna	Čtvrtek	▼
	Pátek	
	Sobota	
	Neděle	
Zpět		OK

Vyberte pomocí kurzoru nahoru/dolů požadovaný den sečení, např. „**Pondělí**“ a stiskněte „**Změna**“.

ČAS. PLÁN 1 – Pondělí		
▶	Časový úsek 1: Zap.	▲
	Start	Konec
	12 : 00	14 : 00
◀	Časový úsek 2: Vyp.	▼
	Start	Konec
	:	:
Storno		Uložit

Nastavte časový úsek pro „**Start**“ a „**Konec**“ automatické sekačky. Pokud je např. v poledne žádoucí doba klidu, musíte nastavit dva časové úseky. Pro každý den lze zapnout resp. vypnout jak jeden časový úsek, tak i oba časové úseky.

Zahradní nářadí pracuje během časového úseku tak dlouho, než se musí nabít akumulátor. Je-li plocha trávníku posečena před uplynutím časového úseku, vrátí se zahradní nářadí zpátky k nabíjecí stanici.

Zvolte pomocí pravého/levého kurzoru časový úsek 1 a pomocí kurzoru nahoru/dolů „**Zap.**“ nebo „**Vyp.**“. Zvolte pomocí pravého/levého kurzoru „**Start**“ a pomocí kurzoru nahoru/dolů nastavte čas startu. Stejným způsobem a postupem zvolte „**Konec**“ a nastavte čas ukončení. Je-li to zapotřebí, nastavte start a konec rovněž pro časový úsek 2. Stiskněte „**Uložit**“, aby se zadání potvrdilo.

Pokud nemá zahradní nářadí některý den pracovat, např. v pondělí, nastavte oba časové úseky kurzorem nahoru/dolů na „**Vyp.**“.

Naprogramované časové úseky se zobrazí v přehledovém plánu.

ČAS. PLÁN 1		
Info	Pondělí	▲
	Úterý	
	Středa	
Změna	Čtvrtek	▼
	Pátek	
	Sobota	
	Neděle	
Zpět		OK

Nastavte všechny doplňující požadované dny sečení a potvrďte Váš osobní „**ČAS. PLÁN 1**“ pomocí „**OK**“.

Výběr časového plánu		
Info	MANUÁLNĚ	▲
	ČAS. PLÁN 1	
	ČAS. PLÁN 2	
Změna	ČAS. PLÁN 3	▼
	ČAS. PLÁN 4	
	ČAS. PLÁN 5	
Zpět		Zvolit

Fajfka ✓ se zobrazuje vedle uloženého časového plánu.

Zahradní nářadí začne sečení, jakmile se dosáhne dne a startovní doby časového úseku 1.

Upozornění: Nastavte rozdílné časové plány kvůli sezónním podmínkám růstu na jaře, v létě a na podzim. Všimněte si růstu trávy a je-li to zapotřebí, časový plán přizpůsobte.

Upozornění: Nožový systém Indego je dimenzovaný pro sečení krátké trávy (3 – 5 mm). Posečený materiál může zůstat ležet jako mulč pro přihnojování trávníku.

Sečení

▶ **Nenechávejte děti jezdit na zahradním nářadí.**

▶ **Dříve, než zahradní nářadí zvednete za nosnou rukojeť, stiskněte ruční tlačítko Stop.**

Definujte časový plán s častým opakováním. Tím docílíte dobrých výsledků sečení, nabití akumulátoru vydrží déle a vyhnete se posečenému materiálu na trávníku.

Pokud započalo sečení:

- pracuje zahradní nářadí v módu „**MANUÁLNĚ**“ tak dlouho, než je plocha trávníku posečena, je stisknuto tlačítko Stop nebo se musí nabít akumulátor.
- pracuje zahradní nářadí v programovatelném módu „**Časový plán**“ v rámci časového úseku nepřetržitě. Sečení přeruší pouze kvůli nabití. Pro přerušení sečení před koncem časového úseku stiskněte manuální tlačítko Stop. Je-li plocha trávníku posečena před uplynutím časového úseku, vrátí se zahradní nářadí zpátky k nabíjecí stanici.

Zahradní nářadí je osazené následujícími senzory:

- **Senzor zvednutí** se aktivuje a vypne pohon a nože, když je zahradní nářadí nadzdvíženo.
- **Senzor převrácení** rozpozná, když leží zahradní nářadí spodní stranou nahoru a vypne pohon a nože.
- **Senzor zahrazení** rozpozná při doteku překážku v šířce stopy zahradního nářadí a vyvolá změnu směru.
- **Senzor sklonu** se aktivuje, když dosáhne zahradní nářadí úhlu 45°.

Pokud se některý ze senzorů aktivuje, např. senzor zvednutí, objeví se na displeji hlášení: „Zahradní nářadí bylo zvednuto. Pro pokračování prosím zadejte PIN kód.“. Pokud do 3 minut nenásleduje žádné zadání, přejde displej do klidového stavu. Pro opětovnou aktivaci displeje stiskněte libovolné tlačítko.

Pokud se zahradní nářadí nachází v klidovém stavu, stiskněte libovolné tlačítko pro vyvolání obrazovky se zadáváním PIN a zadejte PIN kód.

Nabíjení akumulátoru

Akumulátor je vybavený hlídáním teploty, jež dovolí nabíjení pouze v rozsahu teploty mezi 5 °C a 45 °C.

Akumulátor Li-ion se dodává částečně nabitý. Pro získání plné kapacity akumulátoru musíte zahradní nářadí před prvním použitím plně nabít v nabíjecí stanici.

Akumulátor Li-ion lze bez zkrácení životnosti kdykoli nabít. Přerušování procesu nabíjení nepoškozuje akumulátor.

Při právě vyprázdněném či vybitém akumulátoru se zahradní nářadí díky ochrannému obvodu vypne: nože se už nepohybují.

Tabulka programu

Následující tabulky vysvětlují různé body menu.

Nastavení		Vysvětlení		
Nastavení sečení	Sečení okraje	Nikdy	Zahradní nářadí neudělá nikdy zastřížení okraje.	
		Každý 4. cyklus	Zahradní nářadí udělá zastřížení okraje při každém 4. sečení.	
		Každý 2. cyklus	Zahradní nářadí udělá zastřížení okraje při každém 2. sečení.	
	Překrývání stop sečení		Nastavení rozestupu mezi stopami sečení	
	Signál ID		Změna na jiný frekvenční kanál při rušení signálu.	
	Smazat vyměření		Zahradní nářadí znovu zachytí plochu trávníku. Upozornění: Stroj by neměl stát v nabíjecí stanici.	
Bezpečnostní volby	Změna PIN		Pro reaktivaci po automatickém uzamčení a bezpečnostním vypnutí je nutné zadání PIN kódu. Změna PIN vyžaduje nejprve zadání dosavadního PIN kódu.	
		Automatické uzamčení	Zap. Vyp.	Pokud se během 3 minut nestiskne žádné tlačítko, budou tlačítka automaticky uzamčena. Toto nastavení je doporučeno z bezpečnostních důvodů a kvůli ochraně před krádeží.
			Tlačítka jsou neustále připravena pro zadávání.	
Nastavení jazyka			Změna jazyka zobrazování.	

174 Česky			
Nastavení		Vysvětlení	
Systémové volby	Hlasitost tónu tlačítek		Změna hlasitosti tónu tlačítek.
	Nastavení displeje	Jas displeje	Zesvětlení či ztmavení jasu displeje.
	Info		Informace o verzi softwaru, sériovém čísle a posledním servisu.
	Tovární nastavení		Uvedení zahradního nářadí zpátky do továrního nastavení smaže všechna osobní nastavení. Uvedení zahradního nářadí do továrního nastavení vyžaduje novou instalaci.
Nastavení času a data		Zadání času a data.	
Výběr časového plánu		Vysvětlení	
MANUÁLNĚ	Info		Informace pomáhající při použití MANUÁLNÍHO REŽIMU.
	Zvolit		Zvolte tuto funkci, pokud se nemá použít žádný časový plán.
ČAS. PLÁN 1 – 5	Změna	Upravit pondělí	Naprogramování až 5 automatických časových plánů nastavením individuálních dnů sečení a časových úseků.
		Upravit úterý	
		Upravit středu	
		Upravit čtvrtek	
		Upravit pátek	
		Upravit sobotu	
		Upravit neděli	
	Zvolit	Aktivace jednoho z 5 individuálních časových plánů.	
Časový plán – info		Vysvětlení	
Časový plán – info			Přehled naprogramovaných dnů sečení.
	Zpět		Zpět do hlavního menu.
	Výběr časového plánu		Vyvolání podmenu „Výběr časového plánu“.
Uzamčení tlačítek		Vysvětlení	
Uzamčení tlačítek			Tlačítka jsou uzamčena ihned, nezávisle na automatickém uzamčení.
	Odemčení tlačítek		Pro odemčení tlačítek je nutné zadání PIN kódu.

Hledání závad



Příznaky	Možná příčina	Náprava
Zahradní nářadí neběží	Možné ucpání	Zkontrolujte a popř. uvolněte spodní stranu zahradního nářadí (nose vždy zahradní rukavice)
	Akumulátor není zcela nabit	Zahradní nářadí kvůli nabití umístěte do nabíjecí stanice
	Příliš dlouhá tráva	Nastavte větší výšku sečení
	Příliš studený/horký akumulátor	Akumulátor nechte ohřát/ochladit
	Přerušovač okruhu el. proudu není správně/není zcela nasazený	Nasadte správně
Motor nastartuje a následně opět zastaví	Akumulátor není zcela nabit	Zahradní nářadí kvůli nabití umístěte do nabíjecí stanice
	Přerušovač okruhu el. proudu není správně/není zcela nasazený	Nasadte správně
	Příliš studený/horký akumulátor	Akumulátor nechte ohřát/ochladit Nastavte větší výšku sečení
Zahradní nářadí běží přerušovaně	Možná vnitřní závada	Obraťte se na autorizovaný servis Bosch
Zahradní nářadí zanechává nepravidelný obraz sečení	Příliš nízká výška sečení	Nastavte větší výšku sečení
	Tupé nože	Výměna nožů
	Možné ucpání	Zkontrolujte a popř. uvolněte spodní stranu zahradního nářadí (nose vždy zahradní rukavice)
Místy neposečený trávník	Krátký časový úsek vzhledem k velikosti trávníku	Zvětšete časový úsek
	Doba chodu akumulátoru	Obraťte se na autorizovaný servis Bosch
	Vzdálenost mezi překážkami obehnanými ohraničujícím vodičem je menší než 1 m	Zvětšete vzdálenost mezi ohraničujícími vodiči Upozornění: překážky s výškou více než 6 cm nemusejí být vodičem obehnány
	Hrbolatý stav trávníku	V menu Nastavení sečení zvětšete/zmenšete překryvání stopy sečení
Silné vibrace/hluk	Uvolněná matice/šroub nože	Matici/šroub nože utáhněte
	Poškozené nože	Výměna nožů
Není možný žádný proces nabíjení	Zkorodované nabíjecí kontakty	Očistěte nabíjecí kontakty
	Možná vnitřní závada	Obraťte se na autorizovaný servis Bosch
Zahradní nářadí nemůže zajet do nabíjecí stanice	Ohraničující vodič není správně nasměrovaný	Ohraničující vodič zkontrolujte a vyrovnejte
Ukazatel na nabíjecí stanici nesvíí	Síťová zástrčka napájecího zdroje není (správně) zastrčená	Síťovou zástrčku (zcela) zastrčte do zásuvky
	Možná je vadná zásuvka nebo síťový kabel	Síťové napětí nechte zkontrolovat oprávněným elektrikářem
	Vadný napájecí zdroj nebo nabíjecí stanice	Napájecí zdroj nebo nabíjecí stanici nechte zkontrolovat v zákaznickém servisu Bosch

176 | Slovensky

Zákaznická a poradenská služba

www.bosch-garden.com

Při všech dotazech a objednávkách náhradních dílů nezbytně prosím uvádějte 10-místné objednávací číslo podle typového štítku zahradního nářadí.

Navíc je nutná i verze softwaru Vašeho zahradního nářadí (viz „Menu > Nastavení > Systémové volby > Info“).

Czech Republic

Robert Bosch odbytová s.r.o.
Bosch Service Center PT
K Vápence 1621/16
692 01 Mikulov
Tel.: 519 305700
Fax: 519 305705
E-Mail: servis.naradi@cz.bosch.com
www.bosch.cz

Přeprava

Obsažené lithium-iontové akumulátory podléhají požadavkům zákona o nebezpečných nákladech. Tyto akumulátory mohou být bez dalších podmínek přepravovány uživatelem po silnici.

Při zasilání prostřednictvím třetí osoby (např.: letecká přeprava nebo spedice) je třeba brát zřetel na zvláštní požadavky na balení a označení. Zde musí být při přípravě zásilky nezbytně přizván expert na nebezpečné náklady.

Zpracování odpadů

Nevyhazujte zahradní nářadí, nabíječky a akumulátory/baterie do domovního odpadu!

Pouze pro země EU:



Podle evropské směrnice 2002/96/ES musejí být neupotřebitelná elektrická a elektronická zařízení a podle evropské směrnice 2006/66/ES vadné nebo opotřebované akumulátory/baterie rozebrané shromážděny a dodány k opětovnému zhodnocení nepoškozujícím životní prostředí.

- **Integrované akumulátory směji být vyjmuty pouze kvůli likvidaci.** Otevřením skořepiny tělesa se může zahradní nářadí zničit.
- **Integrované akumulátory smí kvůli likvidaci odejmout pouze autorizovaný servis.**

Akumulátory/baterie:

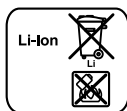

Li-ion:
Dbejte prosím upozornění v odstavci „Přeprava“.

Změny vyhrazeny.

Slovensky

Bezpečnostné pokyny

Dôležité upozornenie! Starostlivo si prečítajte pokyny uvedené v nasledujúcom texte. Dobre sa oboznámte s obslužnými prvkami a so správnym používaním tohto záhradníckeho náradia. Návod na používanie si láskavo starostlivo uschovajte na neskoršie používanie.

Vysvetlenia symbolov na záhradníckom náradí



Všeobecné upozornenie na nebezpečenstvo. Postarajte sa o to, aby záhradnícke náradie neblokovalo alebo neznemožňovalo použiť žiadne východy.



Výstraha: Skôr ako začnete záhradnícke náradie používať, prečítajte si Návod na používanie.



Výstraha: Skôr ako budete na záhradníckom náradí niečo robiť alebo ho dvíhať, musíte ho vypnúť vypínačom.



Zachovajte opatrnosť: Nedotýkajte sa rotujúcich nožov. Nože sú ostré. Chráňte sa pred stratou prstov na nohách alebo na rukách.



Skôr ako sa budete dotýkať niektorých súčiastok náradia, počkajte, kým sa všetky súčiastky úplne zastavia. Po vypnutí tohto záhradníckeho náradia nože ešte rotujú ďalej a mohli by Vám spôsobiť poranenie.



Dávajte pozor na to, aby ste pri práci nezranili blízko stojace osoby odletujúcimi cudzími telieskami.



Výstraha: Keď záhradnícke náradie pracuje, zachovávajte od neho bezpečný odstup.



Nevozte sa na tomto záhradníckom náradí.



Táto nabíjačka je vybavená bezpečnostným transformátorom.

Obsluha

- **Demontujte odpojovač elektrického obvodu pred akoukoľvek prácou záhradníckym náradím (napr. údržba, výmena nástroja a pod.), takisto pred transportom alebo skladovaním.**
- Nikdy nedovoľte používať toto záhradnícke náradie deťom ani žiadnym iným osobám, ktoré nie sú dôkladne oboznámené s návodom na jeho používanie. Predpisy niektorej krajiny môžu prípadne obmedzovať vek obsluhujúcej osoby.

- ▶ Toto záhradnícke náradie nie je určené na používanie pre osoby (vrátane detí) s obmedzenými psychickými, senzorickými alebo duševnými schopnosťami alebo s nedostatočnými skúsenosťami a/alebo nedostatočnými vedomosťami, s výnimkou prípadu, ak na ne dozerá kompetentná osoba, alebo ak od nej dostali presné pokyny, ako majú toto záhradnícke náradie používať. Dávajte pozor na deti, aby ste zabezpečili, že sa nebudú môcť s týmito záhradníckym náradím hrať.
- ▶ Obsluhujúca osoba alebo užívateľ je zodpovedný za úrazy a škody spôsobené iným ľuďom alebo za škody na ich majetku.
- ▶ Okamžite stlačte červené tlačidlo STOP, ak sa počas prevádzky záhradného náradia objaví nejaké nebezpečenstvo.
- ▶ Postarajte sa o správne namontovanie vymedzovacieho drôtu podľa Návodu na používanie.
- ▶ Kontrolujte vymedzovací drôt. Musí byť po celej dĺžke napnutý a upevnený na zemi pomocou kolíkov tak, aby nemal voľné a skrútené úseky.
- ▶ Pravidelne kontrolujte priestor, v ktorom sa záhradnícke náradie používa, a odstráňte všetky kamene, palice, drôty a ostatné cudzie predmety.
- ▶ Nesmie sa prechádzať cez káble prívodu elektrickej energie, ktoré sú pod napätím.
- ▶ Pravidelne záhradnícke náradie kontrolujte, aby ste zabezpečili, že nože, skrutky noža a rezacie zariadenie nie sú opotrebované ani poškodené.
- ▶ Opotrebované nože a skrutky noža nahraďte novými v rámci výmeny celej súpravy, aby ste predišli nevyváženosti.
- ▶ Nepoužívajte toto záhradnícke náradie s poškodenými krytmi alebo bezpečnostnými prvkami.
- ▶ Nedávajte svoje ruky ani chodidlá do blízkosti rotujúcich súčiastok ani pod ne.
- ▶ Záhradnícke náradie nikdy nezdvíhajte ani neprenášajte vtedy, keď je motor v chode.
- ▶ Nenechávajte záhradnícke náradie pracovať bez dozoru, ak viete, že sa v bezprostrednej blízkosti nachádzajú domáce zvieratá, deti alebo nejaké osoby.
- ▶ Zapínajte záhradnícke náradie podľa tohto návodu na používanie a majte vždy bezpečný odstup od rotujúcich súčiastok.
- ▶ Nepoužívajte toto záhradnícke náradie v rovnakom čase ako postrekovacie zariadenie. Zostavte si časový rozvrh, aby sa si boli istí, že oba systémy nebudú pracovať súčasne.
- ▶ **V žiadnom nerobte prípade na záhradníckom náradí nejaké zmeny.** Nedovolené zmeny by mohli negatívne ovplyvniť bezpečnosť Vášho záhradníckeho náradia a mať za následok zvýšenie hluku a vibrácií.

Uvoľnenie odpojovača elektrického obvodu:

- keď chcete odstrániť blokovanie (blokujúce nečistoty),
- keď budete záhradnícke náradie kontrolovať, čistiť, alebo na ňom niečo iné robiť (opravovať ho),

- keď začne záhradnícke náradie nezvyčajne vibrovať (záhradnícke náradie zastavte ihneď ho skontrolujte),
- po zrážke s nejakým cudzím predmetom. Skontrolujte, či nie je záhradnícke náradie poškodené a kvôli potrebnej oprave sa skontaktujte s autorizovaným servisným strediskom Bosch.

Údržba a skladovanie

- ▶ **Keď s niečím manipulujete, alebo keď niečo robíte v priestore ostrých nožov, používajte vždy záhradnícke pracovné rukavice.**
- ▶ **Pre každú prácu na záhradníckom náradí vyberte odpojovač elektrického obvodu.**
- ▶ **Zpred každou prácou na nabíjacej jednotke alebo na napájacom zdroji vyťahnite zástrčku zo zásuvky.**

Vonkajšok záhradníckeho náradia dôkladne vyčistite mäkkou kefou a vyutierajte handričkou. Nepoužívajte pritom vodu ani rozpúšťadlá alebo leštiaci prostriedok. Odstráňte všetky zvyšky a usadeniny zachytenej trávy a iné drobné nečistoty, predovšetkým z vetracích štrbín.

OTOčte záhradnícke náradie dolnou stranou smerom hore a dôkladne ho vyčistite v priestore nožov. Na vyčistenie pevne zachytených zvyškov skosenej trávy použite tvrdú kefu alebo škrabku. (pozri obrázok A)

Použitie nože sa dajú otočiť. (pozri obrázok B)

- ▶ Postarajte sa o to, aby boli všetky matice, zavrtnané skrutky a ostatné skrutky dobre utiahnuté, aby bol zaručený bezpečný prevádzkový stav záhradníckeho náradia.
- ▶ Záhradnícke náradie pravidelne kontrolujte a pre vlastnú bezpečnosť opotrebované alebo poškodené súčiastky vymeňte.
- ▶ Pamätajte na to, že treba používať výlučne originálne náhradné súčiastky značky Bosch.
- ▶ V prípade potreby vymieňajte nože a skrutky ako súpravu.

Skladovanie

- ▶ **Pred skladovaním tohto záhradníckeho náradia z neho vždy vyberte prerušovač elektrického obvodu.**

Záhradné náradie a nabíjaciu jednotku uskladňujte cez zimu na bezpečnom suchom mieste tak, aby boli mimo dosahu detí.

Nekladte na záhradnícke náradie ani na nabíjaciu jednotku žiadne predmety.

Pamäťová karta SD

Toto záhradnícke náradie je vybavené rozhraním na vkladanie karty SD, ktoré umožňuje autorizovanému servisnému stredisku Bosch vykonávať diagnózu softvéru.

Ohrozenie akumulátorom

- ▶ Nabíjanie sa smie vykonávať len v nabíjачích jednotkách schválených firmou Bosch.
- ▶ Vyhybajte sa kontaktu so záhradníckym náradím, ak vo výnimočnom prípade uniká z akumulátora kvapalina. Po kontakte s touto kvapalinou vyhľadajte lekársku pomoc.

178 | Slovensky

- ▶ Keď sa akumulátor poškodí, môže z neho vytečť kvapalina, ktorá sa dostane na okolité súčiastky. Prekontrolujte zasiahnuté súčiastky a skontaktujte sa s autorizovaným servisným strediskom Bosch.
- ▶ **Neotvárajte záhradnícke náradie ani akumulátor, ktorý sa nachádza vnútri.** Hrozí nebezpečenstvo skratu aj zásahu elektrickým prúdom.
- ▶ **Chráňte svoje záhradnícke náradie pred ohňom.** Hrozí nebezpečenstvo výbuchu.
- ▶ **V prípade poškodenia alebo neodborného používania záhradníckeho náradia môžu z akumulátora vystupovať zdraviu škodlivé výpary. Zabezpečte prívod čerstvého vzduchu a v prípade nevoľnosti vyhľadajte lekársku pomoc.** Tieto výpary môžu podráždiť dýchacie cesty.
- ▶ Záhradnícke náradie skladujte iba pri rozsahu teploty od 5 °C do 45 °C. Nenechávajte toto záhradnícke náradie napríklad v lete uložené v automobile.

Bezpečnostné pokyny pre nabíjačku a napájací zdroj

- ▶ **Nabíjanie sa smie vykonávať iba pomocou originálnej nabíjacej jednotky Bosch.** Inak hrozí nebezpečenstvo výbuchu a požiaru.
- ▶ **Pravidelne kontrolujte nabíjaciu jednotku, napájací zdroj, sieťovú šnúru a zástrčku. Nepoužívajte nabíjaciu jednotku v prípade, ak ste zistili nejaké poškodenie. Neotvárajte nabíjaciu jednotku ani napájací zdroj sami a dávajte ich opravovať len kvalifikovanému personálu a výlučne iba s použitím originálnych náhradných súčiastok.** Poškodené nabíjacie jednotky, napájacie zdroje, prívodné šnúry a zástrčky zvyšujú riziko zásahu elektrickým prúdom.
- ▶ **Nepoužívajte nabíjaciu jednotku ani napájací zdroj položené na ľahko horľavom podklade (ako je napr. papier, textil a podobne) resp. ani v horľavom prostredí.** Zohrievanie nabíjacej jednotky a napájacieho zdroja, ktoré vzniká pri nabíjaní, predstavuje nebezpečenstvo požiaru.
- ▶ **Dávajte pozor na deti.** Takýmto spôsobom zabezpečíte, že deti sa s nabíjacou jednotkou, napájacím zdrojom alebo záhradníckym náradím nebudú môcť hrať.
- ▶ **Deti a osoby, ktoré na základe svojich fyzických, senzorických alebo duševných schopností alebo kvôli nedostatku skúseností alebo poznatkov nie sú v stave spoľahlivo obsluhovať nabíjaciu jednotku alebo napájací zdroj, nesmú používať nabíjaciu jednotku alebo napájací zdroj bez dozoru alebo pokynov nejakej zodpovednej osoby.** V opačnom prípade hrozí nebezpečenstvo nesprávnej obsluhy a poranenia.
- ▶ Napätie zdroja prúdu musí mať takú hodnotu, ktoré sa zhoduje s údajmi na typovom štítku napájacieho zdroja.
- ▶ Napájací zdroj by mal byť v ideálnom prípade zapojený do zástrčky, ktorá je poistená ochranným spínačom FI (RCD) s maximálnym poruchovým prúdom 30 mA. Pravidelne kontrolujte fungovanie ochranného spínača FI (RCD).

- ▶ Prívodnú šnúru treba pravidelne kontrolovať, či nevykazuje znaky poškodenia a smie sa používať len vtedy, keď je v bezchybnom stave.
- ▶ Ak je potrebná výmena prívodnej šnúry, musí ju vykonať výrobca, jeho niektoré autorizované servisné stredisko ručného elektrického náradia alebo určená osoba s príslušnou kvalifikáciou, aby sa zabránilo ohrozeniu bezpečnosti používateľa.
- ▶ Pri výmene šnúry spájajúcej nabíjaciu jednotku a napájací zdroj dávajte pozor na to, aby išlo o výrobky schválené firmou Bosch.
- ▶ Nikdy sa nedotýkajte zástrčky sieťovej šnúry mokrými rukami.
- ▶ Po prívodnej šnúre nesmiete prechádzať, lámať ju ani ňou trhať, pretože by sa mohla poškodiť. Chráňte sieťovú šnúru pred horúcou, olejom a ostrými hranami.





Napájací zdroj/nabíjacia jednotka sú kvôli bezpečnosti vybavené ochrannou izoláciou a nepotrebujú žiadne uzemnenie. Prevádzkové napätie výrobku je 230 V AC (striedavý prúd), 50 Hz (pre krajiny mimo EÚ 220 V, 240 V podľa konkrétneho vyhotovenia). Bližšie informácie Vám poskytne Vaše autorizované servisné stredisko Bosch.

V prípade pochybností prekonzultujte problém s vyučeným elektrikárom alebo s najbližším autorizovaným servisným strediskom Bosch.

Prívodnú šnúru (sieťovú prípojku) treba pravidelne kontrolovať, aby ste zistili, či nie je poškodená, a smie sa používať len v bezchybnom stave.

Symbody

Nasledujúce symbody sú pre čítanie a pochopenie tohto Návodu na používanie veľmi dôležité. Dobré si tieto symbody a ich významy zapamätajte. Správna interpretácia týchto symbolov Vám bude pomáhať lepšie a bezpečnejšie používať toto ručné elektrické náradie.

Symbol	Význam
	Používajte ochranné pracovné rukavice
	Dovolená manipulácia
	Zakázaný druh manipulácie
	Príslušenstvo/náhradné súčiastky

Používanie podľa určenia

Toto záhradnícke náradie je určené na kosenie trávnikov pri súkromnom používaní.

Technické údaje

Samočinná kosačka		Indego
Vecné číslo		3 600 HA2 ...
Šírka strihu	cm	26
Pracovná výška nožov	mm	20 – 60
Uhol zošikmenia svahu (max.)	°	20
Veľkosť pracovnej plochy		
– maximálne	m ²	1000
– na jedno nabitie akumulátora až do*	m ²	200
Hmotnosť	kg	11,1
Druh ochrany		IPX1
Sériové číslo	pozri typový štítok na záhradníckom náradí	
Akumulátor		lítiovo-iónový
Menovité napätie	V=	32,4
Kapacita	Ah	3,0
Počet akumulátorových článkov		18
Doba prevádzky, priemerne až*	min	50
Nabíjacia doba akumulátora (max.)	min	50
Vymedzovací drôt		
Vymedzovací drôt		
– inštalovaná dĺžka, min.	m	20
– inštalovaná dĺžka, max.	m	450
Nabíjacia jednotka		
Vstupné napätie	V	42
Spotreba elektrickej energie	W	150
Nabíjaci prúd	A	2,0
Prípustný rozsah teploty nabíjania	°C	5 – 45
Hmotnosť	kg	2,0
Druh ochrany		IPX1
*v závislosti od výšky rezu, stavu trávy a vlhkosti		
**chránené pred ostrekujúcou vodou zo všetkých strán		
Tieto údaje platia pre menovité napätie [U] 230 V. V takých prípadoch, keď má napätie odlišné hodnoty a pri vyhotoveniach, ktoré sú špecifické pre niektorú krajinu, sa môžu tieto údaje odlišovať.		
Všimnite si láskavo vecné číslo na typovom štítku svojho záhradníckeho náradia. Obchodné názvy jednotlivých kusov záhradníckeho náradia sa môžu odlišovať.		

Samočinná kosačka**Indego****Napájací zdroj**

Vstupné napätie (striedavé napätie)	V	220 – 240
Trieda ochrany		□/II
Frekvencia	Hz	50/60
Výstupné napätie (jednosmerné napätie)	V	42
Druh ochrany		IP44**
Hmotnosť	kg	2,0

*v závislosti od výšky rezu, stavu trávy a vlhkosti

**chránené pred ostrekujúcou vodou zo všetkých strán

Tieto údaje platia pre menovité napätie [U] 230 V. V takých prípadoch, keď má napätie odlišné hodnoty a pri vyhotoveniach, ktoré sú špecifické pre niektorú krajinu, sa môžu tieto údaje odlišovať.

Všimnite si láskavo vecné číslo na typovom štítku svojho záhradníckeho náradia. Obchodné názvy jednotlivých kusov záhradníckeho náradia sa môžu odlišovať.

Informácia o hlučnosti/vibráciách

Namerané hodnoty hluku zistené podľa normy EN 60335.

Vyhodnotená hodnota hladiny hluku A tohto náradia je typicky: Hladina akustického tlaku 64 dB(A); hladina akustického výkonu 72 dB(A). Nespolahlivosť merania K = 2,74 dB.

Vyhlasenie o konformite **CE**

Na vlastnú zodpovednosť vyhlasujeme, že tento výrobok, popísaný nižšie v časti „Technické údaje“ sa zhoduje s nasledujúcimi normami alebo normatívnymi dokumentmi: EN 60335 (akumulátorové náradie) a EN 60335 (nabíjačka akumulátorov) podľa ustanovení smerníc 2011/65/EÚ, 2006/95/ES, 2004/108/ES, 2006/42/ES, 2000/14/ES, 2000/14/ES: Garantovaná hladina akustického výkonu 75 dB(A). Spôsob hodnotenia konformity podľa prílohy VI.

Kategória produktu: 32

Poverené pracovisko:

SRL, Sudbury, England, Nr. 1088

Súbor technickej dokumentácie (2006/42/ES, 2000/14/ES) sa nachádza u:

Bosch Lawn and Garden Ltd., PT-LG/ENS, Stowmarket, Suffolk IP14 1EY, England

Dr. Egbert Schneider
Senior Vice President
Engineering

Helmut Heinzelmann
Head of Product Certification
PT/ETM9

ppa. Schneider i.V. K-w

Robert Bosch GmbH, Power Tools Division
D-70745 Leinfelden-Echterdingen
12.10.2012

180 | Slovensky

Vysvetlenie obrázkov k inštalácii (pozri strany 3 – 11)

Cieľ činnosti	Obrázok
Obsah balenia/vybalenie záhradníckeho náradia	1
Umiestnenie nabíjacej jednotky	2 – 3
Prevedenie vymedzovacieho drôtu cez základnú dosku	4
Pripojenie prvého konca vymedzovacieho drôtu	5
Upevnenie nabíjacej jednotky na zemi	6
Uloženie vymedzovacieho drôtu	7
Pripojenie druhého konca vymedzovacieho drôtu	8
Nasadenie ochranného krytu na nabíjaciu jednotku	9
Pripojenie napájacieho zdroja	10
Nabíjacia jednotka signalizuje Sieťové napätie ZAP	11
Vloženie prerušovača elektrického obvodu	12
Postavte záhradnícke náradie do nabíjacej jednotky	13
„Privítací displej“, pozri Text v Návode na používanie	14
Nadvihnutie a prenášanie záhradníckeho náradia	15
Nastavenie pracovnej výšky nožov	16
Čistenie	A
Údržba	B

Príprava trávnik

Odstráňte kamene, voľné kusy dreva, drôty, elektrické šnúry pod napätím a ostatné cudzie predmety z celej plochy, ktorá sa bude kosiť.

Postarajte sa o to, aby bola kosená plocha rovná a nenachádzali sa na nej pre záhradnícke náradie žiadne prekážky ako jamy, ryhy a strmé svahy so sklonom nad 20°.

Pokoste hlavnú plochu trávnik konvenčnou kosačkou na výšku maximálne 40 mm a priestor nad vymedzujúcim drôtom na výšku maximálne 20 mm.

Inštalácia

Video o inštalácii Indego je k dispozícii na internetovej stránke www.bosch-indego.com, alebo použijete nasledujúci kód QR.



Zvoľte polohu pre nabíjaciu jednotku; vodorovne vyrovnanú a nie na priamom slnečnom svetle.

Postarajte sa o to, aby nabíjačka stála vedľa plochy, ktorá sa bude kosiť, a pred ňou a za ňou bola 2 m dlhá rovná stopa. Je dôležité, aby pri pohľade z plochy, ktorá sa má kosiť, boli nabíjacie kontakty na ľavej strane (pozri obrázok 2).

Upozornenie: Keď je nabíjacia jednotka postavená tak, že nabíjacie kontakty sú otočené smerom k trávinatej ploche alebo sú na pravej strane, Indego nabíjaciu jednotku neopustí.

Pretiahnite vymedzujúci drôt cez predný otvor základnej plochy, prevedte ho cez kanál elektrickej šnúry a cez zadnú dieru. Upevnite vymedzujúci drôt v jednej línii s dierou pomocou kolíka. Odstráňte opatrne izoláciu a pripojte vymedzujúci drôt na pravú pripájaciu svorku (Červená). (pozri obrázky 4 – 5)

Upevnite nabíjačku pomocou 4 dodaných kolíkov k zemi. (pozri obrázok 6)

Uložte vymedzujúci drôt proti smeru pohybu hodinových ručičiek a tesne na zemi. Dodržiavajte minimálny odstup od hran trávnik, stupňov, stien, jazierok a pod. Použite šablónu. (pozri obrázok 7)

Okolo stromov, jazierok, kvetinových záhonov a pod., ktoré sa nachádzajú v rámci trávnik, treba uložiť vymedzujúci drôt v smere pohybu hodinových ručičiek. Elektrické šnúry prichádzajúce k týmto zónam a od nich, sa však nesmú navzájom križovať. (pozri obrázok 7)

Upevnite vymedzovací drôt pomocou prvého kolíka vedľa nabíjacej jednotky, napnite ho a použijte ďalšie kolíky v odstupe cca 50 cm. (pozri obrázok 7)

Dokončíte kruh a vedte vymedzovací drôt popri bočnej strane nabíjacej jednotky tak, aby sa táto nachádzala v jednej línii s dierou a s kolíkom. Upevnite druhý koniec vymedzovacieho drôtu takisto pomocou kolíka. Presvedčte sa o tom, či diera, oba konce drôtu ako aj kolík vytvárajú jednu líniu. Skráťte vymedzovací drôt, odstráňte opatrne izoláciu a pripojte vymedzovací drôt na ľavú pripájaciu svorku (Čierna). (pozri obrázok 8)

Nasadte ochranný kryt na nabíjaciu jednotku. (pozri obrázok 9)

Upozornenie: Vymedzovací drôt sa smie predĺžiť maximálne na dĺžku 450 m.

Upozornenie: Dodržiavajte odstup vymedzovacieho drôtu, keď budete vertikutovať alebo hrabať trávnik.

Inštalujte napájací zdroj tak, aby bol v chlade a v suchu. Pripojte ho s nabíjacou jednotkou a so zásuvkou, ktorá sa nachádza vo vnútri nejakej budovy. (pozri obrázok 10)

Skontrolujte indikáciu na nabíjacej jednotke (pozri obrázok 11):

- Indikácia svieti **trvalým zeleným svetlom**, keď je výstupné napätie napájacieho zdroja k dispozícii a vymedzovací drôt nie je prerušený.
- Indikácia **bliká zeleným svetlom**, keď je vymedzovací drôt prerušený, príliš dlhý alebo príliš krátky.
- Indikácia **nesvieti v prípade**, keď výstupné napätie napájacieho zdroja chýba.

Prvé programovanie

Zasuňte prerušovač elektrického obvodu do záhradníckeho náradia a postavte náradie na nabíjanie k nabíjacej jednotke. (pozri obrázky 12 – 14)

Objaví sa „prívítací displej“ s nasledujúcimi symbolmi:

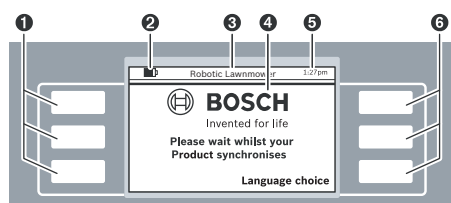

Symbol	Význam
1	Lavé multifunkčné tlačidlá
2	Stav nabitia akumulátora
3	Názov menu/podmenu
4	Displej s displejovými dialógmi
5	Časový údaj
6	Pravé multifunkčné tlačidlá

Tieto tlačidlá majú rozličné funkcie. Príslušný význam závisí od vyvolaného menu a je vysvetlený na displeji.

Tlačidlá vedľa šípkových symbolov (kurzor) ▲ alebo ▼ umožňujú navigáciu smerom hore alebo dole cez opcie menu. Tlačidlá vedľa šípkových symbolov (kurzor) ► alebo ◀ dovoľujú navigovanie cez opcie menu smerom doprava alebo doľava.

Displej prejde k nasledujúcej displejovej dialógu hneď potom, ako bola nejaká opcia zvolená a potvrdená.

Inštalácia

Ako prvé stlačte tlačidlo vedľa „Language choice“ (Voľba jazyka). Objaví sa displejový dialóg „Voľba jazyka“ s nasledovným obsahom.

Voľba jazyka

English
Deutsch ▲
Dansk
Svenska
Norsk ▼
Suomi

Uložiť do pamäte

Zvoľte nejaký jazyk a potvrďte ho pomocou „Uložiť do pamäte“.

PIN-kód

Určite nejaký PIN-kód

Pokračovať

Stlačte „Pokračovať“, aby ste zadali svoj osobný PIN-kód.

PIN-kód

Zadanie nového PIN-kódu: ▲

◀

Späť

Zadaj ▼

Zvoľte polohu zadania pomocou kurzora Doľava/doprava, pomocou kurzora Hore/dole zadajte čísla a potvrďte ich príkazom „Zadaj“, alebo zvolte „Späť“, aby ste sa vrátili k predchádzajúcemu „PIN-kód“.

Upozornenie: PIN-kód majte poznačený tak, aby sa k nemu nedostali tretie osoby.

Keď svoj osobný PIN-kód stratíte, na odblokovanie musíte Indego aj s nabíjacou jednotkou priniesť do autorizovaného servisného strediska Bosch. Skontaktujte sa so svojim predajcom alebo so servisným strediskom Bosch (pozri „Servisné stredisko a poradenstvo pri používaní“).

182 | Slovensky

Dátum & čas

▶ ▲

hh:mm
dd/mm
Formát: 12 h

◀ ▼

Späť Uložiť do pamäte

Nastavte hodinový čas „hh:mm“, das Dátum „dd/mm“ a formát hodinového času „Formát: 12 h“. Zvoľte polohu zadania pomocou kurzora Dol'ava/doprava, pomocou kurzora Hore/dole zadajte čísla a potvrďte ich príkazom „**Uložiť do pamäte**“ alebo zvoľte „**Späť**“, aby ste sa vrátili k predchádzajúcemu „**PIN-kód**“.

Inštalácia

Sledovať drôt, aby ste inštaláciu ukončili

Späť Sledovať drôt

Stlačte „**Sledovať drôt**“, aby ste ukončili vymieravanie plochy trávnik.

(Zvoľte „Späť“, aby ste sa vrátili k displeju „Dátum & čas“.)

Inštalácia

Odstúpte

O chvíľu sa Indego rozbehne a bude sledovať drôt.

Nasledujúci displejový dialóg indikuje prvé prejdienie okolo vymedzovacieho drôtu:

Stav kosačky

Záhrada sa mapuje...

Späť

Nože nerotujú, keď záhradnícke náradie prechádza popri vymedzovacom drôte prvýkrát.

Mapovanie skončené

Je to zadná strana **z. jednotky** či **prekážka**? Ak i prekážka, odstráňte ju. Indego bude pokračovať v mapovaní.

Prekážka Základná jednotka

Vymieravanie je skončené, len čo záhradnícke náradie dosiahne zadnú stranu nabíjacej jednotky.

Stlačte „**Prekážka**“, keď záhradnícke náradie zadnú stranu nabíjacej stanice nedosiahlo. Všimajte si informácie na displeji, aby ste inštaláciu ukončili.

Stlačte „**Základná jednotka**“, keď záhradnícke náradie dosiahlo zadnú stranu nabíjacej stanice.

Mapovanie skončené

Mapovanie skončené. Kosačka sa ide späť k základnej jednotke. Čakajte.

Späť

Robot kosačka

 **BOSCH**
Invented for life

Kosenie Menu

Po úspešnej inštalácii stlačíte buď „**Kosenie**“, aby ste bezodkladne spustili kosenie, alebo pod „**Menu > Voľba časového rozvrhu**“, zostavíte časový rozvrh.

Ďalšie informácie o správaní sa záhradníckeho náradia počas kosenia nájdete v odseku „Kosenie“.

Vlastné nastavenia

Zostavte si časový rozvrh a nastavenie záhradníckeho náradia podľa svojej potreby. Všetky body menu sa dajú nalistovať v odseku „Programová tabuľka“.

Zadávanie „**časového rozvrhu**“ je vysvetlené detailne. Ďalšie body menu sú zrozumiteľné.

Časový rozvrh

Pod „**Menu > Voľba časového rozvrhu**“ môžete vyvolať 5 časových rozvrhov.

„Funkcia MANUÁLNE“ sa má používať len vtedy, keď má záhradnícke náradie pracovať iba v aktuálnom čase.

Každý jednotlivý režim „ČASOVÉHO ROZVRHU“ sa dá prispôsobiť Vaším požiadavkám.

Príklad:

Voľba časového rozvrhu		
Informácia	MANUÁLNE	▲
	Č. PLAN 1	
	Č. PLAN 2	
Zmena	Č. PLAN 3	▼
	Č. PLAN 4	
	Č. PLAN 5	
Späť		Zvoliť

Zvoľte niektorý časový rozvrh n. „ČASOVÝ ROZVRH“ pomocou kurzora Hore-dole, napr. „Č. PLAN 1“ a stlačte „Zmena“.

Č. PLAN 1		
Informácia	Pondelok	▲
	Utorok	
	Streda	
Zmena	Štvrtok	▼
	Piatok	
	Sobota	
	Nedeľa	
Späť		OK

Zvoľte požadovaný deň kosenia pomocou kurzora Hore-dole, napr. „Pondelok“ a stlačte „Zmena“.

Č. PLAN 1 – Pondelok		
	Časové okienko	
▶	1:	Zap ▲
	Štart	Konec
	12 : 00	14 : 00
◀	Časové okienko	
	2:	Vyp ▼
	Štart	Konec
	:	:
Prerušit		Uložiť do pamäte

Nastavte jedno časové okienko pre „Štart“ a pre „Konec“ automatického kosenia. Ak je napríklad potrebné zachovať napoludnie ticho, treba zriadiť dve časové okienka. Na každý deň môžete jedno alebo aj obe časové okienka zapnúť resp. vypnúť.

Toto záhradnícke náradie bude pracovať v rámci časového okienka dovtedy, kým bude treba nabiť akumulátor. Keď bude plocha trávniku pokosená pred uplynutím časového okienka, vráti sa záhradnícke náradie späť k nabijacej jednotke.

Zvoľte časové okienko 1 pomocou kurzora Doprava/dolava a „Zap“ alebo „Vyp“ pomocou kurzora Hore/dole. Zvoľte „Štart“ pomocou kurzora Doprava/dolava a nastavte dobu spustenia pomocou kurzora Hore/dole. Zvoľte „Konec“ a nastavte časový bod pre ukončenie rovnakým spôsobom. V prípade potreby nastavte takisto Štart a koniec pre časové okienko 2. Stlačte tlačidlo „Uložiť do pamäte“, aby ste potvrdili zadanie. Keď nemá záhradnícke náradie v niektorý deň pracovať, napr. v pondelok, nastavte pomocou kurzora Hore/dole obe časové okienka na „Vyp“.

Naprogramované časové okienka sa zobrazia v prehľadnom pláne.

Č. PLAN 1		
Informácia	Pondelok	▲
	Utorok	
	Streda	
Zmena	Štvrtok	▼
	Piatok	
	Sobota	
	Nedeľa	
Späť		OK

Nastavte okrem toho všetky požadované dni kosenia a potvrdte svoj osobný „Č. Plan 1“ pomocou „OK“.

Voľba časového rozvrhu		
Informácia	MANUÁLNE	▲
	Č. PLAN 1	
	Č. PLAN 2	
Zmena	Č. PLAN 3	▼
	Č. PLAN 4	
	Č. PLAN 5	
Späť		Zvoliť

Háčik sa objaví vedľa časového programu uloženého do pamäte.

Toto záhradnícke náradie začne kosiť, len čo sa dosiahne nastavený deň a doba štartu časového okienka 1.

Upozornenie: Nastavte rôzne sezónne časové rozvrhy podľa rastu na jar, v lete a na jeseň. Pozorujte rast trávy a v prípade potreby časový rozvrh prispôbte.

Upozornenie: Nožový systém kosačky Indego je konštruovaný na kosenie nízkej trávy (3 – 5 mm). Pokosený materiál sa môže nechať na trávniku ako hnojivo.

Kosenie

► **Nedovoľte deťom, aby sa vozili na záhradníckom náradí.**

► **Stlačte manuálne tlačidlo Stop vždy predtým, ako záhradnícke náradie nadvihnete za rukoväť.**

Zadajte časový rozvrh s častými opakovaniami. Takto dosiahnete dobré výsledky kosenia, nabitie akumulátora vydrží dlhšie a vyhnete sa tomu, aby zostávala pokosená tráva na trávniku.

184 | Slovensky

Keď kosenie začalo:

- záhradnícke náradie pracuje v režime „**MANUÁLNE**“ tak dlho, kým bude plocha trávnik pokosená, kým sa stlačí tlačidlo Stop, alebo kým bude treba nabíjať akumulátor.
- záhradnícke náradie pracuje v naprogramovanom režime „**časového rozvrhu**“ v rámci časového okienka neprerušovane. Kosenie preruší iba kvôli nabíjaniu. Keď chcete prerušiť kosenie pred ukončením časového okienka, stlačte manuálne tlačidlo Stop. Keď bude plocha trávnik pokosená pred uplynutím časového okienka, vráti sa záhradnícke náradie späť k nabíjacej jednotke.

Na tomto záhradníckom náradí sú nasledovné senzory:

- **Senzor pre dvíhanie** sa aktivuje a vypína pohon a nože v prípade, keď sa záhradnícke náradie nadvihne.
- **Senzor pre prevrátenie** spozná, keď leží záhradnícke náradie dolnou časťou hore a vypne pohon aj nože.
- **Senzor pre blokovanie** spozná pri dotyku prekážku v šírke stopy záhradníckeho náradia a dá pokyn na zmenu smeru.
- **Sklonový senzor** sa aktivuje v prípade, že záhradnícke náradie dosiahlo uhol sklonu 45°.

Keď sa aktivuje niektorý zo senzorov, napríklad senzor pre dvíhanie, na displeji sa objaví správa: „Záhradnícke náradie bolo nadvihnuté. Zadajte PIN-kód, aby sa pokračovalo.“

Displej zhasne – prejde do spánku, keď sa v priebehu 3 minút neuskutoční žiadne zadanie. Keď chcete displej aktivovať, stlačte ľubovoľné tlačidlo.

Keď sa záhradnícke náradie nachádza v spánku, stlačte ľubovoľné tlačidlo a vyvolajte displej na zadanie PIN-kódu a potom zadajte PIN-kód.

Nabíjanie akumulátora

Akumulátor je vybavený tepelnou poistkou, ktorá dovoľí nabíjanie akumulátora len v rozsahu teplôt medzi 5 °C a 45 °C.

Príslušný lítiovo-iónový akumulátor sa dodáva v čiastočne nabitom stave. Na dosiahnutie plnej kapacity je potrebné záhradnícke náradie pred prvým použitím v nabíjacej jednotke úplne nabiť.

Lítiovo-iónové akumulátory možno kedykoľvek dobíjať bez toho, aby to negatívne ovplyvnilo ich životnosť. Prerušenie nabíjania takýto akumulátor nepoškodzuje.

Keď je akumulátor prázdny alebo vybitý, záhradnícke náradie sa pomocou ochranného obvodu vypne: Nože sa už nepohybujú.

Programová tabuľka

Nasledujúce tabuľky vysvetľujú jednotlivé body menu.

Nastavenia		Vysvetlenie	
Nastavenia pre kosenie	Kosenie okraja	Nikdy	Záhradnícke náradie nikdy nekosí okraj.
		Každý 4. raz	Záhradnícke náradie pokosí okraj pri každom 4. kosení.
		Každý 2. raz	Záhradnícke náradie pokosí okraj pri každom 2. kosení.
	Prekrytie stopy	Nastavenie vzdialenosti medzi pracovnými stopami	
	Signál-ID	Prechod na kanál s inou frekvenciou v prípade poruchy signálu.	
	Vymazanie kariet	Záhradnícke náradie zmapuje trávnik znova. Upozornenie: Náradie by nemalo zostať v nabíjacej jednotke.	
Bezpečnostné opcie	Zmena PIN-kódu	Na nové aktivovanie po automatickom blokovaní a bezpečnostnom vypnutí je potrebné zadanie PIN-kódu. Zmena PIN-kódu si vyžaduje najprv zadanie doterajšieho PIN-kódu.	
		Automatické blokovanie	Zap
	Vyp		Tlačidlá sú stále pripravené na zadávanie.
Voľba jazyka		Zmena jazyka komunikácie.	

Nastavenia		Vysvetlenie	
Systémové opcie	Nastaviť zvuk tlačidiel		Zmeniť hlasitosť zvukového signálu tlačidiel.
	Nastaviť displej	Jas displeja	Nastaviť jas displeja svetlejšie alebo tmavšie.
	Informácia		Informácia o verzii softvéru, sériovom čísle a poslednom servise.
	Nastavenie z výroby		Vrátenie záhradníckeho náradia na nastavenie z výrobného závodu vymaže všetky osobné nastavenia. Vrátenie záhradníckeho náradia na nastavenie z výrobného závodu si vyžaduje novú inštaláciu.
Nastaviť dátum a čas			Zadanie dátumu a času.
Voľba časového rozvrhu		Vysvetlenie	
MANUÁLNE	Informácia		Informácia Help pre použitie funkcie MANUÁLNE.
	Zvoliť		Túto funkciu zvolíte vtedy, keď sa nemá použiť žiaden časový rozvrh.
Č. PLAN 1 – 5	Zmena	Kosiť v pondelok	Programovanie až 5 automatických časových rozvrhov nastavením individuálnych dní kosenia a časových okienok.
		Kosiť v utorok	
		Kosiť v stredu	
		Kosiť vo štvrtok	
		Kosiť v piatok	
		Kosiť v sobotu	
		Kosiť v nedeľu	
Zvoliť		Je aktivovaný jeden z 5 časových rozvrhov.	
Informácia o časovom rozvrhu		Vysvetlenie	
Informácia o časovom rozvrhu			Prehľad naprogramovaných dní kosenia.
	Späť		Späť k hlavnému menu.
	Voľba časového rozvrhu		Podmenu vyvolať displej „Voľba časového rozvrhu“.
Blokovať tlačidlá		Vysvetlenie	
Blokovať tlačidlá			Tlačidlá sa okamžite zablokujú, nezávisle od automatického blokovania.
Odblokovať tlačidlá			Na odblokovanie tlačidiel je potrebné zadať PIN-kód.

186 | Slovensky

Hľadanie porúch



Symptómy	Možná príčina	Odstránenie príčiny
Záhradnícke náradie nebeží	Náradie môže byť upchaté (zablokované)	Skontrolujte dolnú stranu náradia a v prípade potreby ju uvoľnite (vyčistite) (používajte pritom vždy záhradnícke pracovné rukavice)
	Akumulátor nie je celkom nabitý	Postavte záhradnícke náradie do nabíjacej jednotky
	Tráva je príliš vysoká	Nastavte väčšiu pracovnú výšku nožov
	Akumulátor je príliš studený/príliš horúci	Akumulátor zohrejte/nechajte vychladnúť
	Odpojovač elektrického obvodu nebol vložený správne/nebol vložený úplne	Vložte správne
Motor sa spustí a potom sa hneď znova zastaví	Akumulátor nie je celkom nabitý	Postavte záhradnícke náradie do nabíjacej jednotky
	Odpojovač elektrického obvodu nebol vložený správne/nebol vložený úplne	Vložte správne
	Akumulátor je príliš studený/príliš horúci	Akumulátor zohrejte/nechajte vychladnúť Nastavte väčšiu pracovnú výšku nožov
Záhradnícke náradie beží prerušovane	Možno sa vyskytla interná chyba	Obráťte sa na autorizované servisné stredisko Bosch
Záhradnícke náradie zanecháva nepravidelne pokosený trávnik	Pracovná výška nožov je príliš nízka	Nastavte väčšiu pracovnú výšku nožov
	Nože sú tupé	Výmena nožov
	Náradie môže byť upchaté (zablokované)	Skontrolujte dolnú stranu náradia a v prípade potreby ju uvoľnite (vyčistite) (používajte pritom vždy záhradnícke pracovné rukavice)
Trávnik je na niektorých miestach nepokosený	Časové okienko je so zreteľom na veľkosť trávnik príliš malé	Zväčšite časové okienko
	Doba výdrže akumulátora	Obráťte sa na autorizované servisné stredisko Bosch
	Vzdialenosť medzi vymedzovacím drôtom a registrovanými prekážkami je menšia ako 1 m	Vzdialenosť medzi vymedzovacími drôtmi zväčšiť Poznámka: Prekážky, ktoré sú vyššie ako 6 cm netreba obopínať drôtom
	Hrboľatý trávnik	V menu Nastavenie kosenia zväčšiť/zmenšiť prekryvanie pracovnej stopy
Silné vibrácie/hluk	Matica noža/skrutka noža je uvoľnená	Utiahnite maticu/skrutku noža
	Nôž je poškodený	Výmena nožov
Nabíjanie nie je možné	Nabíjacie kontakty sú skorodované	Vyčistiť nabíjacie kontakty
	Možno sa vyskytla interná chyba	Obráťte sa na autorizované servisné stredisko Bosch
Záhradnícke náradie sa sa nevie dostať do nabíjacej jednotky	Vymedzovací drôt nie je správne vyrovnaný	Skontrolovať a vyrovnať vymedzovací drôt

Symptómy	Možná příčina	Odstránenie príčiny
Indikácia na nabíjacej jednotke nesvieti	Zástrčka napájacieho prístroja nie je (nie je správne) zasunutá	Zástrčku zasuňte do zásuvky (zasuňte ju celkom)
	Zásuvka alebo sieťová šnúra je možno pokazená	Dajte skontrolovať napätie siete vyučenému elektrikárovi
	Napájací zdroj alebo nabíjačka majú poruchu	Sieťový napájač alebo nabíjaciu stanicu dajte skontrolovať do autorizovaného servisného strediska Bosch

Servisné stredisko a poradenstvo pri používaní

www.bosch-garden.com

Pri všetkých dopytoch a objednávkach náhradných súčiastok uvádzajte láskavo bezpodmienečne 10-miestne vecné číslo uvedené na typovom štítku záhradníckeho náradia.

Okrem toho je potrebná verzia softvéru pre Vaše záhradnícke náradie (pozri „Menu > Nastavenia > Systémové nastavenia > Informácie“).

Slovakia

Tel.: (02) 48 703 800

Fax: (02) 48 703 801

E-Mail: servis.naradia@sk.bosch.com

www.bosch.sk

Transport

Priložené lítiovo-iónové akumulátory podliehajú požiadavkám pre transport nebezpečného nákladu. Tieto akumulátory smie používateľ náradia prepravovať po cestách bez ďalších opatrení.

Pri zasielaní tretími osobami (napr.: leteckou dopravou alebo prostredníctvom špedície) treba rešpektovať osobitné požiadavky na obaly a označenie. V takomto prípade treba pri príprave zásielky bezpodmienečne konzultovať s expertom pre prepravu nebezpečného tovaru.

Likvidácia

Neodhadzujte opotrebované záhradnícke náradie, nabíjačky ani akumulátory/batérie do komunálneho odpadu!

Len pre krajiny EÚ:



Podľa Európskej smernice 2002/96/ES sa musia nepoužiteľné ručné elektrické a elektronické prístroje (elektrospotrebiče) a podľa európskej smernice 2006/66/ES sa musia poškodené alebo opotrebované akumulátory/batérie zbierať separovane a treba ich dávať na recykláciu zodpovedajúcu ochrane životného prostredia.

► **Integrované akumulátory sa môžu demontovať len na likvidáciu.** Pri otvorení vonkajšieho puzdra sa môže ručné záhradnícke náradie zničiť.

► **Zabudované akumulátory sa môžu demontovať na likvidáciu len v autorizovanom servisnom stredisku.**

Akumulátory/batérie:



Lítiovo-iónové akumulátory:

Dodržte láskavo pokyny uvedené v odseku „Transport“.

Zmeny vyhradené.

Magyar

Biztonsági előírások

Figyelem! Gondosan olvassa el a következő utasításokat. Ismerkedjen meg a kezelőelemekkel és a kerti kisképp előírászerű használatával. Őrizze meg biztos helyen a későbbi használatához az Üzemeltetési Utasítást.

A kerti kisképen található jelek és jelzések magyarázata



Általános tájékoztató a veszélyekről.

Gondoskodjon arról, hogy a kerti kiskép ne állja el a kijáratokat.



Figyelmeztetés: Olvassa el a használati utasítást, mielőtt a kerti kisképet üzembe helyezi.



Figyelmeztetés: Működtesse a kikapcsoló szerkezetet, mielőtt munkákat hajt végre a kerti kisképen, vagy felemeli a kerti kisképet.



Vigyázat: Ne érintse meg a forgó késeket. A kések élesek. Ügyeljen arra, hogy a berendezés ne vág hassa le a kéz- vagy lábujjait.



Várja meg, amíg a kerti kiskép minden része teljesen leállt, mielőtt hozzáérne valamelyik alkatrészhez. A kések a kerti kiskép kikapcsolása után még tovább forognak és sérüléseket okozhatnak.



Ügyeljen arra, hogy a berendezésből kirepülő idegen anyagok ne sebesithessék meg a közelben álló személyeket.

188 | Magyar



Figyelmeztetés: Munka közben tartson biztonságos távolságot a kerti kiséptől.



Ne üljön fel a kerti kisépre.



A töltőkészülék egy biztonsági transzformátorral van felszerelve.

Kezelés

▶ **A kerti kisépen végzendő minden munka (például karbantartás, szerszámcsere, stb.) megkezdése előtt, valamint szállításhoz és tároláshoz vegye ki az áramkör megszakítót a kerti kisépből.**

- ▶ Sohase engedje meg gyerekeknek, vagy ezen előírásokat nem ismerő személyeknek, hogy a kerti kisépet ollót használják. Az Ön országában érvényes előírások lehet hogy korlátozzák a kezelő korát.
- ▶ Ez a kerti kisép nincs arra előírva, hogy azt olyan személyek (beleértve a gyerekeket) használják, akiknek a fizikai, érzékelési, vagy értelmi képességeik korlátozottak, vagy nincsenek meg a megfelelő tapasztalataik, illetve tudásuk, kivéve ha az ilyen személyekre a biztonságukért felelős más személy felügyel, vagy utasításokat ad arra, hogyan kell használni a kerti kisépet. Gyerekeket nem szabad a kerti kiséppel felügyelet nélkül hagyni, nehogy játsszanak a készülékkel.
- ▶ A más személyek által elszenvedett balesetekért, illetve a más tulajdonában keletkezett károkért a kezelő vagy felhasználó felel.
- ▶ Azonnal nyomja meg a piros stop gombot, ha a kerti kisép üzemeltetése közben bármilyen veszély lép fel.
- ▶ Gondoskodjon arról, hogy a határoló vezeték az Üzemeltetési útmutatónak megfelelően helyesen legyen elhelyezve.
- ▶ Ellenőrizze a határoló vezetéket. A határoló vezetéket teljes hosszában ki kell feszíteni és laza szakaszok nélkül, a cölöpök segítségével a talajhoz kell rögzíteni.
- ▶ Rendszeresen ellenőrizze azt a területet, amelyen a kerti kisép alkalmazásra kerül, és távolítsa el minden követ, botot, drótot és egyéb idegen tárgyat.
- ▶ Feszültség alatt álló áramellátó kábeleken nem szabad áthaladni.
- ▶ Rendszeresen ellenőrizze a kerti kisépet, hogy gondoskodjon arról, hogy a kések, késcsavarok és a vágóberendezés ne legyenek elkopva vagy megrongálódva. Az elkopott késeket és késcsavarokat csak együtt, teljes készletként cserélje ki, hogy megelőzze a kiegyensúlyozatlanságokat.
- ▶ Sohase használja a kerti kisépet megrongálódott védőborítással vagy biztonsági berendezések nélkül.
- ▶ A kezét és a lábait sohase tegye a forgó alkatrészek közelébe vagy azok alá.

- ▶ Sohase emelje fel és sohase vigye a kerti kisépet működő motor mellett.
- ▶ Ne hagyja a kerti kisépet felügyelet nélkül dolgozni, ha tudja, hogy a háziállatok, gyerekek vagy más személyek vannak a kisép közvetlen közelében.
- ▶ Az Üzemeltetési útmutatónak megfelelően kapcsolja be a kerti kisépet és maradjon biztonságos távolságban a forgó részekről.
- ▶ Ne üzemeltesse a kerti kisépet egyidejűleg egy öntözőrendszerrel. Adjon be egy olyan időtervet, amely biztosítja, hogy a két rendszer ne működjön egyidejűleg.
- ▶ **A kerti kisépen változtatásokat végrehajtani tilos.** A nem megengedett változtatások befolyásolhatják a kerti kisépe biztonságát és megnövekedett zajokhoz és rezgésekhez vezethetnek.

Oldja ki az áramkör megszakítót:

- a beékelődések elhárítása előtt,
- mielőtt a kerti kisépet ellenőrizné, megtisztítaná, vagy azon valamilyen munkát végezne,
- ha a kerti kisép szokatlan módon rezgésbe jön (állítsa le és azonnal ellenőrizze a kerti kisépet),
- egy idegen tárgyval való ütközés után. Vizsgálja meg a kerti kisépet, nem rongálódott-e meg, és szükséges javítások esetén lépjen kapcsolatba a Bosch vevőszolgálatával.

Karbantartás és tárolás

- ▶ **Viseljen mindig kerti védőkesztyűt, ha az éles kések körül végez munkát.**
- ▶ **A kerti kisépen végzendő bármely munka megkezdése előtt távolítsa el az áramkör megszakítót.**
- ▶ **Húzza ki a töltőállomáson vagy a tápegységben végzendő bármely munka megkezdése előtt a hálózati csatlakozó dugót a dugaszolóaljzatból.**

Egy puha kefével és egy kendővel alaposan tisztítsa meg a kerti kisép külsejét. Vízet, oldószereket és polírozó szereket ne használjon. Távolítsa el a berendezésre lerakódott fűmaradékokat és lerakódásokat, különösen a szellőzőnyílásról.

Forgassa a kerti kisépet az alsó oldalával felfelé és rendszeresen tisztítsa meg a kések területét. Használjon egy kemény kefét vagy egy hántolót, hogy a késekre tapadó szilárd fűmaradékokat is el tudja távolítani. (lásd az „A” ábrát) A késeket meg lehet fordítani. (lásd a „B” ábrát)

- ▶ Gondoskodjon arról, hogy valamennyi anya, csapszeg és csavar biztonságosan rögzítve legyen, hogy garantálhassa a kerti kisép biztonságos munkavégzési állapotát.
- ▶ Rendszeresen ellenőrizze a kerti kisépet és a saját biztonsága érdekében cserélje ki az elhasznált és megrongálódott alkatrészeket.
- ▶ Ügyeljen arra, hogy csak eredeti Bosch pótkatrészek kerüljenek alkalmazásra.
- ▶ A késeket és késcsavarokat, ha kell, csak teljes készletként cserélje ki.

Tárolás

- ▶ **A kerti kisgép elraktározása előtt távolítsa el az áramkör megszakítót.**

A kerti kisgépet és a töltőállomást télen egy biztonságos, száraz helyiségben tárolja, ahol gyerekek ezekhez nem férhetnek hozzá.

Ne tegyen más tárgyakat a kerti kisgépre vagy a töltőállomásra.

SD-kártya

A kerti kisgép egy SD-kártya interfésszel van ellátva, melynek segítségével a Bosch vevőszolgálat szoftver-diagnosztikát hajthat végre.

Az akkumulátorral kapcsolatos veszélyek

- ▶ A feltöltést csak a Bosch által engedélyezett töltőállomással szabad végrehajtani.
- ▶ Ne érintse meg a kerti kisgépet, ha az akkumulátorból egy szokatlan esetben folyadék lép ki. Ha érintkezésbe került a folyadékkal, keressen fel egy orvost.
- ▶ Ha az akkumulátor megrongálódik, abból folyadék léphet ki és benedvesítheti a szomszédos alkatrészeket. Ellenőrizze az érintett alkatrészeket és lépjen kapcsolatba a Bosch vevőszolgálattal.
- ▶ **Ne nyissa ki a kerti kisgépet és a belsejében elhelyezett akkumulátort.** Ekkor rövidzárlat és áramütés veszélye áll fenn!
- ▶ **Óvja meg a tűztől a kerti kisgépet.** Robbanásveszély.
- ▶ **A kerti kisgép megrongálódása és szakszerűtlen használata esetén az akkumulátorból gőzök léphetnek ki. Juttasson friss levegőt a helyiségbe, és ha panaszai vannak, keressen fel egy orvost.** A gőzök ingerelhetik a légzőutakat.
- ▶ A kerti kisgépet csak az 5 °C és 45 °C közötti hőmérséklet tartományban tárolja. Ezért például nyáron ne hagyja az autóban a kerti kisgépet.

Biztonsági útmutató a töltőkészülék és tápegység számára

- ▶ **A feltöltést csak az eredeti Bosch töltőállomással szabad végrehajtani.** Ellenkező esetben robbanás- és tűzveszély áll fenn.
- ▶ **Rendszeresen ellenőrizze a töltőállomást, a tápegységet, a kábelt és a csatlakozó dugót. Ha megrongálódásokat talált, ne használja a töltőállomást és a tápegységet. Ne nyissa fel saját maga a töltőállomást vagy a tápegységet, hanem azt csak szakképzett szakemberrel és csak eredeti pótalkatrészek használatával javíttassa meg.** A töltőállomás, tápegység, kábel vagy csatlakozó dugó megrongálódása megnöveli az áramütési veszélyt.
- ▶ **Ne üzemeltesse a töltőkészüléket és a tápegységet könnyen gyulladó alátéten (például papíron, textilanyagokon, stb.) illetve gyúlékony környezetben.** A töltőállomásnak és a tápegységnek a töltés közben fellépő felmelegedése miatt tűzveszély áll fenn.

- ▶ **Ügyeljen a gyerekekre.** Ez garantálja, hogy a gyerekek ne játszhasanak a töltőállomással, a tápegységgel vagy a kerti kisgéppel.

- ▶ **Ezt a töltőállomást vagy tápegységet gyerekek és olyan személyek nem használhatják, akik a fizikai, érzékelési, vagy értelmi képességeik miatt, vagy a tapasztalatok vagy megfelelő ismeretek hiányában nem képesek a töltőállomást vagy a tápegységet biztonságosan használni, kivéve ha az ilyen személyekre a biztonságukért felelős más személy felügyel, vagy utasításokat ad arra, hogyan kell használni a töltőállomást vagy a tápegységet.** Ellenkező esetben hibás kezelés és sérülések veszélye áll fenn.

- ▶ Az áramforrás feszültségének meg kell egyeznie a tápegység típusabláján található adatokkal.
- ▶ A tápegységet ideális esetben egy olyan dugaszolóaljzathoz kell csatlakoztatni, amely egy legfeljebb 30 mA hibaáramra beállított hibaáram-védőkapcsolóval (RCD) van ellátva. Rendszeresen ellenőrizze a hibaáram-védőkapcsoló (RCD) működését.
- ▶ A csatlakozó vezeték megrongálódásának esetleges jeleit rendszeresen ellenőrizni kell, a vezetéket csak kifogástalan állapotban szabad használni.
- ▶ Ha a csatlakozó vezetéket ki kell cserélni, ezzel a munkával a biztonság veszélyeztetésének elkerülésére a gyártót, a gyártó erre feljogosított vevőszolgálatát vagy egy megfelelő szakképzettségű személyt kell megbízni.
- ▶ A töltőállomás és a tápegység kábelének kicserélésekor ügyeljen arra, hogy csak a Bosch által engedélyezett kábelt használjon.
- ▶ Sohase fogja meg nedves kézzel a hálózati csatlakozó dugót.
- ▶ Ne menjen keresztül a hálózati csatlakozó vezetéken, ne préselje össze és ne húzza meg erősen azt, mert megrongálódhat. A kábelt óvja meg az éles peremektől, magas hőmérséklettől és olajtól.

A tápegység/a töltőállomás biztonsági megfontolásokból védőszigeteléssel van ellátva és ezért földelésre nincs szüksége. Az üzemi feszültség 230 V AC, 50 Hz (az EU-n kívüli országokban a kivételtől függően 220 V, 240 V). További információkat az erre feljogosított Bosch vevőszolgálattól kaphat.

Kétséges esetekben kérdezzen meg erről egy megfelelő képzésű villanyszerelőt vagy a következő Bosch szerviz képviselőt.

A csatlakozó vezeték látható megrongálódásának és elhasználódásának esetleges jeleit rendszeresen ellenőrizni kell, a vezetéket csak kifogástalan állapotban szabad használni.

Jelképes ábrák

Az ezt követő jelmagyarázat az Üzemeltetési útmutató elolvasásának és megértésének megkönnyítésére szolgál. Jegyezze meg ezeket a szimbólumokat és jelentésüket. A szimbólumok helyes interpretálása segítségére lehet a kerti kisgép jobb és biztonságosabb használatában.

190 | Magyar

Jel	Magyarázat
	Viseljen védő kesztyűt
	Megengedett tevékenység
	Tilos tevékenység
	Tartozékok/pótalkatrészek

Renderletésszerű használat

A kerti kisgép magánterületeken végzett fűnyírásra szolgál.

Műszaki adatok

Önműködő fűnyírógép	Indego	
Cikkszám		3 600 HA2 ...
Vágási szélesség	cm	26
Vágási magasság	mm	20 – 60
Lejtő szög (max.)	°	20
A munkavégzési felület mérete		
– legfeljebb	m ²	1000
– akkumulátor feltöltésenként legfeljebb*	m ²	200
Tömeg	kg	11,1
Védettségi osztály		IPX1
Gyári szám	lásd a kerti kisgépen elhelyezett típusablát	
Akkumulátor		Li-ion
Névleges feszültség	V=	32,4
Kapacitás	Aó	3,0
Akkucellák száma		18
Üzemidő, átlagos (max.)*	perc	50
Akkumulátor töltési idő (max.)	perc	50
*a vágási magasságtól, a fű állapotától és a nedvességtől függően		
**fröccsenő víz ellen minden oldalról védett		
Az adatok [U] = 230 V névleges feszültségre vonatkoznak. Ettől eltérő feszültségek esetén és az egyes országok számára készült különleges kivitelekben ezek az adatok változhatnak.		
Kérjük vegye figyelembe a kerti kisgép típusabláján található alkatrészszámot. Egyes kerti kisgépeknek több különböző kereskedelmi megnevezése is lehet.		

Önműködő fűnyírógép**Indego****Határoló vezeték**

Határoló vezeték		
– telepített hossz, min.	m	20
– telepített hossz, max.	m	450

Töltőállomás

Bemeneti feszültség	V	42
Energiafogyasztás	W	150
Töltőáram	A	2,0
Megengedett töltési hőmérséklet tartomány	°C	5 – 45
Tömeg	kg	2,0
Védettségi osztály		IPX1

Tápegység

Bemeneti feszültség (váltakozó feszültség)	V	220 – 240
Érintésvédelmi osztály		□/II
Frekvencia	Hz	50/60
Kimeneti feszültség (egyenfeszültség)	V	42
Védettségi osztály		IP44**
Tömeg	kg	2,0

*a vágási magasságtól, a fű állapotától és a nedvességtől függően

**fröccsenő víz ellen minden oldalról védett

Az adatok [U] = 230 V névleges feszültségre vonatkoznak. Ettől eltérő feszültségek esetén és az egyes országok számára készült különleges kivitelekben ezek az adatok változhatnak.

Kérjük vegye figyelembe a kerti kisgép típusabláján található alkatrészszámot. Egyes kerti kisgépeknek több különböző kereskedelmi megnevezése is lehet.

Zaj és vibráció értékek

A zajmérési eredmények az EN 60335 szabványnak megfelelően kerültek meghatározásra.

A készülék A-értékelésű zajszintjének tipikus értékei: Hangnyomásszint 64 dB(A); hangteljesítményszint 72 dB(A). Bizonytalanság K = 2,74 dB.

Megfelelőségi nyilatkozat **CE**

Egyedüli felelőséggel kijelentjük, hogy a „Műszaki adatok” alatt leírt termék megfelel a következő szabványoknak, illetve irányadó dokumentumoknak: EN 60335 (akkumulátoros berendezés) és EN 60335 (akkumulátor töltőkészülék) a 2011/65/EU, 2006/95/EK, 2004/108/EK, 2006/42/EK, 2000/14/EK irányelvek rendelkezései szerint. 2000/14/EK: Garantált hangteljesítmény-szint 75 dB(A). A konformitás megállapítási eljárás leírása az VI függelékben található.

Termék kategória: 32
 Megnevezett vizsgálóhely:
 SRL, Sudbury, England, Nr. 1088
 A műszaki dokumentációja (2006/42/EK, 2000/14/EK) a
 következő helyen található:
 Bosch Lawn and Garden Ltd., PT-LG/ENS,
 Stowmarket, Suffolk IP14 1EY, England

Dr. Egbert Schneider Helmut Heinzelmann
 Senior Vice President Head of Product Certification
 Engineering PT/ETM9

Robert Bosch GmbH *i.V. K. u. M.*

Robert Bosch GmbH, Power Tools Division
 D-70745 Leinfelden-Echterdingen
 12.10.2012

A telepítési ábrák magyarázata (lásd a 3 – 11 oldalakon)

A tevékenység célja	Ábra
A szállítmány tartalma/A kerti kisgép kicsomagolása	1
A töltőállomás felállítása és elhelyezése	2 – 3
A határoló vezeték átvezetése a fenéklemezen	4
A határoló vezeték első végének csatlakoztatása	5
A töltőállomás rögzítése a talajra	6
A határoló vezeték lefektetése	7
A határoló vezeték második végének csatlakoztatása	8
A töltőállomás védőburkolatának felhelyezése	9
A tápegység csatlakoztatása	10
A töltőállomás jelzi a hálózati feszültség BE-kapcsolását	11
Az áramkör megszakító behelyezése	12
A kerti kisgép behelyezése a töltéshez a töltőállomásba	13
„Üdvözlő” képernyő, lásd az Üzemeltetési útmutatóban található szöveget	14
A kerti kisgép felemelése és szállítása	15
A vágási magasság beállítása	16
Tisztítás	A
Karbantartás	B

A gypep előkészítése

Távolítsa el minden követ, nem rögzített fadarabot, drótot, minden feszültség alatt álló áramellátó kábelt és más idegen tárgyat a fűnyírás területéről.

Gondoskodjon arról, hogy a nyírási terület egyenletes legyen, és ne legyenek nagyobb akadályok, mint például nagyobb kiemelkedések, bemélyedések és 20°-nál nagyobb dőlési szögű lejtők a kerti kisgép útjában.

Nyírja le a fő gypepfelületet egy hagyományos fűnyírógéppel legfeljebb 40 mm magasságra és a határoló vezeték feletti területet legfeljebb 20 mm magasságra.

Telepítés

Az Indego felszerelését bemutató video www.bosch-indego.com alatt található, vagy használja a következő QR-kódot.



Jelölje ki a töltőállomás helyzetét; ez vízszintes sík legyen és ne legyen közvetlenül kitéve a napsugárzásnak.

Gondoskodjon arról, hogy a töltőállvány a nyírásra kerülő felület mellett álljon, és előtte és mögötte egy 2 m hosszú egyenes nyom álljon rendelkezésre. Fontos, hogy a töltőérintkezők a nyírásra kerülő gypepfelület felől nézve a bal oldalon legyenek (lásd a 2. ábrát).

Megjegyzés: Ha a töltőállvány úgy áll, hogy a töltőérintkezők a nyírásra kerülő gypepfelület felé vagy a jobb oldal felé mutatnak, Indego nem hagyja el a töltőállványt.

Húzza át a határoló vezetékét az alaplap első nyílásán, vezesse végig egyenesen a kábelcsatornán és a hátsó nyíláson. A határoló vezetékét egy cölöppel, a nyílással egy vonalban, rögzítse. Távolítsa el óvatosan a szigetelést és csatlakoztassa a határoló vezetékét a jobb oldali csatlakozókapocshoz (piros). (lásd a 4. – 5. ábrát)

A készülékkel szállított 4 csövekkel rögzítse a talajhoz a töltőállomást. (lásd 6. ábra)

Fektesse le szorosan a talajra az óramutató járásával ellenkező irányban a határoló vezetékét. Ügyeljen a gypep szélétől, lépcsőktől, falaktól, tavaktól való minimális távolságok betartására. Használjon egy távolság sablont. (lásd 7. ábra)

A gypepfelületen belüli fák, tavak, virágágyások stb. körül a határoló vezetékét az óramutató járásával megegyező irányban kell lefektetni. Az ezekhez a zónákhoz vezető és az ezektől a zónáktól elvezető vezetékeknek nem szabad egymást sem megérinteni, sem keresztezni. (lásd 7. ábra)

A határoló vezetékét az első cölöppel a töltőállomás mellett rögzítse, feszítse meg, majd a további cölöpöket egymástól kb. 50 cm-re telepítse. (lásd 7. ábra)

Tegye teljessé a kört és vezesse a határoló vezetékét úgy vissza a töltőállomás hátoldalához, hogy az egy vonalban legyen a nyílással és a cölöppel. A határoló vezeték második végét szintén egy cölöppel rögzítse. Győződjön meg arról, hogy a nyílás, mindkét huzalvég, és a cölöp mind egy vonalban van. Vágja le óvatosan a határoló vezeték végét, távolítsa el

192 | Magyar

óvatosan a szigetelést és csatlakoztassa a határoló vezetékét a bal oldali csatlakozókapocshoz (fekete). (lásd 8. ábra)
Tegye fel a töltőállomásra a védőburkolatot. (lásd 9. ábra)

Megjegyzés: A határoló vezetékét legfeljebb 450 m hosszúságúra meg lehet hosszabbítani.

Megjegyzés: Maradjon a kerti kisgéppel megfelelő távolságban a határoló vezetéktől, ha a talajt mélyszellőztetni, vagy a gyepet gereblyézni akarja.

A tápegységet egy hűvös, száraz környezetben állítsa fel. Csatlakoztassa a tápegységet a töltőállomással és egy dugaszoló aljzattal, amely egy épület belsejében van felszerelve. (lásd 10. ábra)

Ellenőrizze a töltőállomáson megjelenő kijelzést. (lásd 11. ábra):

- A kijelzés **folyamatosan, zöld színben világít**, ha a tápegység kimeneti feszültsége megfelelően rendelkezésre áll és a határoló vezeték nincs megszakadva.
- A kijelzés **zöld színben villog**, ha a határoló vezeték megszakadt, túl hosszú, vagy túl rövid.
- A kijelzés **nem világít**, ha hiányzik a tápegység kimeneti feszültsége.

Első programozás

Dugja be az áramkör megszakítót a kerti kisgépbé és helyezze ezt be a töltéshez a töltőállomásba. (lásd a 12. – 14. ábrát)
Most megjelenik az „Üdvözlő” képernyő, amely a következő szimbólumokat tartalmazza:

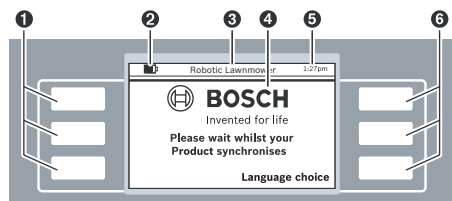

Jel	Magyarázat
1	Bal oldali többfunkciós gombok
2	Akkumulátor feltöltési szint
3	A menü/almenü címe
4	Kijelző párbeszédpanellekkel
5	Az idő megadása
6	Jobb oldali többfunkciós gombok

A gomboknak különböző funkcióik vannak. A mindenkor funkció a felhívott menütlől függ és a kijelzőn megmagyarázásra kerül.

A ▲ nyíljel (kurzor) melletti vagy a ▼ nyíljel melletti gombok segítségével a menüpontok között fel- és lefelé lehet navigálni. A ► nyíljel (kurzor) melletti vagy a ◀ nyíljel melletti gombok segítségével a menüpontok között balra és jobbra lehet navigálni.

A kijelző egy extra opció kijelölésekor és nyugtázásakor azonnal átkapcsol a következő párbeszédpanelre.

Telepítés

Először nyomja meg a gombot a „Language choice” (nyelv kiválasztása) mellett. Ekkor megjelenik a „Nyelv kiválasztás” párbeszédpanel, amely a következőket tartalmazza.

Nyelv kiválasztás

English

Deutsch ▲

Dansk

Svenska

Norsk ▼

Suomi

Mentés

Jelöljön ki egy nyelvet és a „Mentés” gomb benyomásával nyugtázza.

PIN-kód

Adjon meg egy PIN-kódot

Folytatás

Nyomja meg a „Folytatás” gombot, hogy beadja a saját személyi PIN-kódját.

PIN-kód

Adja meg az új PIN-kódot:

Bevitel

Vissza

Jelölje ki a jobbra-/balra-kurzorral a beviteli helyzetet, állítsa be a fel-/le-kurzorral a számjegyeket és a nyugtázáshoz nyomja meg a „Bevitel” gombot vagy jelölje ki a „Vissza” menüpontot, hogy visszatérjen az előző „PIN-kód” menüponthoz.

Megjegyzés: Tartsa titokban harmadik személyek elől a PIN-kódot.

Ha elvesztette a személyi PIN-kódját, akkor az Indegót a töltőállvánnyal együtt el kell vennie a kireteszeléshez egy Bosch szervizközpontba. Kérjük lépjen kapcsolatba a kereskedővel vagy a Bosch vevőszolgálatl (lásd „Vevőszolgálat és használati tanácsadás”).

Dátum & idő

▶ ▲

◀ ▼

óó:pp
nn/hh
Formátum: 12 ó

Vissza Mentés

Állítsa be a „óó:pp” idő formátumot, a „nn/hh” dátum formátumot és a „12 ó” idő kijelzést. Jelölje ki ehhez a jobbra/balra-kurzorral a beviteli helyzetet, állítsa be a fel-/le-kurzorral a számjegyeket és a nyugtázáshoz nyomja meg a „**Mentés**” gombot vagy jelölje ki a „**Vissza**” menüpontot, hogy visszatérjen az előző „**PIN-kód**” menüponthoz.

Telepítés

Kérjük a telepítési eljárás
befejezéséhez nyomja meg a **Vezeték
követése** gombot

Vissza Vezeték
követése

Nyomja meg a „**Vezeték követése**”, menüpontot, hogy befejezze a gyepfelület mérését.

(Jelölje ki a „Vissza” menüpontot, hogy visszatérjen az „Dátum & idő” képernyőhöz.)

Telepítés

Lépjön hátra.

Indegó nemsokára elindul és követi a
vezetékét.

A következő párbeszédpanel a határoló vezeték melletti első végighaladást jelzi:

A fűnyírógép státusza

A kert térképfelvétel folyamatban ...

Vissza

A kések nem forognak, amikor a fűnyírógép először halad végig a határoló vezeték mentén.

Térképfelvétel kész.

Ez a **bázisállomás** hátoldala vagy
egy **akadály**? Ha egy akadály,
távolítsa el. Indegó folytatja a
térképfelvételt

Akadály Bázisállomás

A mérés akkor fejeződik be, ha a kerti kiskgép elérte a töltőállomás hátoldalát.

Nyomja meg a „**Akadály**” gombot, ha a kerti kiskgép nem érte el a töltőállomás hátoldalát. A telepítési eljárás befejezéséhez járjon el a kijelzőn megjelenő információk szerint.

Nyomja meg az „**Bázisállomás**” gombot, ha a kerti kiskgép elérte a töltőállomás hátoldalát.

Térképfelvétel kész.

**A térképfelvétel befejeződött. A
fűnyírógép visszamegy a
bázisállomásra.
Kérem várjon.**

Vissza

Robot-fűnyírógép

 **BOSCH**
Invented for life

Fűnyírás Menü

A telepítési munkák sikeres befejezése után nyomja meg vagy a „**Fűnyírás**” gombot, hogy elindítsa a fűnyírást, vagy állítson össze a „**Menü > Időterv kijelölés**” menüpont segítségével egy időtervet.

A kerti kiskgépnek a fűnyírás során mutatott viselkedésével kapcsolatos további felvilágosítások a „Fűnyírás” szakaszban találhatók.

Egyedi beállítások

Az időterveket és a kerti kiskgép beállításait a saját igényeinek megfelelően állítsa be. A „Programtáblázat” szakaszban valamennyi menüpont felsorolásra kerül.

Egy „**Időterv**” bevétele részletesen meg van magyarázva. Az összes további menüpont magától értetődő funkciókat hajt végre.

194 | Magyar

Időterv

A **„Menü > Időterv kijelölés”** menüpont alatt 5 különböző időtervet lehet felhívni.

A **„KÉZI ÚTON”** akkor célszerű használni, ha a kerti kisképet csak az adott aktuális időpontban akarja üzemeltetni.

Mindegyik különálló **„IDŐTERV”**-üzemmódot az Ön követelményeinek megfelelően lehet berendezni.

Példa:

Időterv kijelölés		
Info	KÉZI ÚTON	▲
	1. IDŐTERV	
	2. IDŐTERV	
Vált.	3. IDŐTERV	▼
	4. IDŐTERV	
	5. IDŐTERV	
Vissza		Kijelölés

Jelöljön ki a fel-/le-kurzorral egy **„IDŐTERVET”**, például az **„1. IDŐTERVET”** és nyomja meg a **„Vált.”** gombot.

1. IDŐTERV		
Info	Hétfő	▲
	Kedd	
	Szerda	
Vált.	Csütörtök	▼
	Péntek	
	Szombat	
	Vasárnap	
Vissza		OK

Jelölje ki a fel-/le-kurzorral a kívánt fűnyírási napot, például **„Hétfő”** és nyomja meg a **„Vált.”** menüpontot.

1. IDŐTERV - Hétfő			
▶	1. időablak:	Be	▲
	Start	Vége	
	12 : 00	14 : 00	
◀	2. időablak:	Ki	▼
	Start	Vége	
	:	:	
Mégse			Mentés

Állítson be egy időablakot az automatikus fűnyírás **„Start”** és **„Vége”**. Ha például napközben egy nyugalmi időre van szükség, akkor két időablakot kell berendezni. Minden egyes napra akár egy, akár két időablakot is be, illetve ki lehet kapcsolni.

A kerti kiskép egy időablakon belül addig dolgozik, amíg fel nem kell tölteni az akkumulátort. Ha a gyepfelület lenyírása az időablak vége előtt befejeződött, a kerti kiskép visszatér a töltőállomáshoz.

Jelölje ki a jobbra/balra-kurzorral az 1. időablakot és a fel-/le-kurzorral a „Be” vagy „Ki” állapotot. Jelölje ki a jobbra-/

balra-kurzorral a **„Start”** opciót, majd állítsa be a fel-/le-kurzorral az indítási időt. Jelölje ki a **„Vége”** opciót és az előbbivel azonos módon állítsa be a befejezési időpontot. Szükség esetén állítsa be a 2. időablak elejét és végét is. Nyomja meg a **„Mentés”** gombot, hogy nyugtázza a bevitt adatokat.

Ha azt szeretné, hogy a kerti kiskép az egyik napon, – például hétfőn, – ne dolgozzon, állítsa be a fel-/le-kurzorral mindkét időablakot a „Ki” állapotba.

A programozott időablakok egy terv-áttekintés alakjában jelennek meg.

1. IDŐTERV		
Info	Hétfő	▲
	Kedd	
	Szerda	
Vált.	Csütörtök	▼
	Péntek	
	Szombat	
	Vasárnap	
Vissza		OK

Állítsa be az összes további kívánt fűnyírási napot, majd nyugtázza a saját személyes **„1. IDŐTERV”**, ehhez nyomja meg a **„OK”** gombot.

Időterv kijelölés		
Info	KÉZI ÚTON	▲
	1. IDŐTERV	
	2. IDŐTERV	
Vált.	3. IDŐTERV	▼
	4. IDŐTERV	
	5. IDŐTERV	
Vissza		Kijelölés

A mentett időterv mellett ekkor egy kipipálási jel jelenik meg.

A kerti kiskép az 1. időablak napjának és indítási időpontjának elérésekor megkezdí a fűnyírást.

Megjegyzés: Állítson be tavaszra, nyárra és őszre a növekedési feltételeknek megfelelő különböző időterveket. Figyelje meg, hogyan nő a fű, és szükség esetén ennek megfelelően változtassa meg az időtervét.

Megjegyzés: Az Indego késrendszere rövid fű (3–5 mm) nyírására van méretezve. A levágott fűvet a gyep trágyázáshoz a gyepen lehet hagyni.

Fűnyírás

▶ **Ne hagyja a gyerekeket felszállni a kerti kisképre.**

▶ **Nyomja meg a kézi stop gombot, mielőtt a tartófogantyújánál fogva felemeli a kerti kisképet.**

Állítson be egy olyan időtervet, amelyben a fűnyírást gyakran megismétli. Így jobb fűnyírási eredményeket ér el, az akkumulátor töltése hosszabb időre elegendő, és a gyepen sem marad levágott fű.

Ha a fűnyírás elkezdődött:

- a kerti kiskép a „**KÉZI ÚTON**” addig működik, amíg az egész gyepfelületet lenyírta, vagy amíg meg nem nyomják a stop gombot, vagy amíg az akkumulátort fel nem kell tölteni.
- a kerti kiskép a programozható „**Időterv**” üzemmódban egy időablakon belül megszakítás nélkül működik. A gép a fűnyírást csak a töltés céljából szakítja meg. Ha a fűnyírást egy időablak vége előtt meg akarja szakítani, nyomja meg a kézi stop gombot. Ha a gyepfelület lenyírása az időablak vége előtt befejeződött, a kerti kiskép visszatér a töltőállomáshoz.

A kerti kisképbe a következő érzékelők vannak beépítve:

- A **felemelés érzékelő** aktiválásra kerül és kikapcsolja a hajtóművet és a kést, ha a kerti kisképet felemelik.
- A **felfordulás érzékelő** felismeri, ha a kerti kiskép az alsó oldalával felfelé fekszik és kikapcsolja a hajtóművet és a kést.
- Az **akadály érzékelő** az érintés során felismeri a kerti kiskép nyomtávján belüli akadályt és egy irányváltoztatást hajt végre.
- A **dőlés érzékelő** akkor kerül aktiválásra, ha a kerti kiskép dőlése eléri a 45°-ot.

Ha az érzékelők egyike, például a felemelés érzékelő, aktiválásra kerül, a kijelzőn megjelenik egy megfelelő üzenet:

„A kerti kisképet felemelték. Kérjük a folytatáshoz adja meg a PIN-kódot”. A kijelző nyugalmi állapotra áll, ha 3 percen belül nem adtak meg semmilyen adatot. A kijelző ismételt aktiválásához nyomja meg bármelyik gombot.

Ha a kerti kiskép nyugalmi állapotban van, a PIN beviteli képernyő felhívásához nyomja meg bármelyik gombot, majd adja meg a PIN-kódot.

Az akkumulátor feltöltése

Az akkumulátor egy hőmérsékletellenőrző berendezéssel van felszerelve, amely a töltést csak az 5 °C és 45 °C közötti hőmérséklet tartományban engedélyezi.

A Li-ion-akkumulátor részben feltöltve kerül kiszállításra. Az akkumulátor teljes kapacitásának az eléréséhez a kerti kisképet az első használat előtt a töltőállomásban teljesen fel kell tölteni.

A Li-ion-akkumulátort bármikor fel lehet tölteni, anélkül, hogy ez megrövidítené az élettartamát. A töltési folyamat megszakítása nem árt az akkumulátornak.

Ha az akkumulátor üres, vagy kimerült, a kerti kisképet egy biztonsági védőkapcsoló lekapcsolja: A kések ezután nem mozognak tovább.

Programtáblázat

A következő táblázatok a különböző menüpontok magyarázatát tartalmazzák.

Beállítások			Magyarázat	
Fűnyírógép-beállítások	Gyep széle lenyírása	Soha	A kerti kiskép sohasem nyírja le a gyep szélét.	
		Minden 4. alkalommal	A kerti kiskép minden 4. fűnyírás során lenyírja a gyep szélét.	
		Minden 2. alkalommal	A kerti kiskép minden 2. fűnyírás során lenyírja a gyep szélét.	
	Nyírási nyom átfedés		A nyírási sávok közötti átfedés beállítása	
	Jel-ID		Átváltás egy másik frekvenciacsatornára, ha a zavaró jelek léptek fel.	
	Térképek törlése		A kerti kiskép ismét felveszi a gyepfelületet. Megjegyzés: A berendezésnek ekkor nem szabad a töltőállomáson állnia.	
Biztonsági opciók	A PIN-kód módosítása		Egy automatikus reteszelés és egy biztonsági lekapcsolás után a rendszer reaktiválásához meg kell adni a PIN-kódot. A PIN-kód megváltoztatásához először meg kell adni az eddigi PIN-kódot.	
		Automatikus reteszelés	Be	A gombok automatikusan reteszelésre kerülnek, amennyiben 3 percig egy gombot sem nyomnak meg. Ezt a beállítást biztonsági megfontolásokból és a lopás elleni védekezésre célszerű használni.
			Ki	A gombok állandóan készen állnak az információk bevitelére.

196 Magyar			
Beállítások		Magyarázat	
Nyelv kiválasztás		A kijelző nyelvének megváltoztatása.	
Rendszer-opciók	Gombhang beállítása	A gombnyomáskor kiadott hangjelzés hangerejének megváltoztatása.	
	Kijelző beállítása	Kijelző fényerő	A kijelző fényerejének világosra vagy sötétre való beállítása.
	Info	Információ a szoftver változatról, a gyári számról és az utolsó szervizről.	
	Gyári beállítás	A kerti kiegészítő a gyári beállításokra való visszaállítása során minden személyes beállítás törlésre kerül. A gyári beállításra való visszaállítás után a berendezést ismét újra telepíteni kell.	
Idő & dátum beállítása		Adja meg az időt és a dátumot.	
Időterv kijelölés		Magyarázat	
KÉZI ÚTON	Info	Tájékoztató a KÉZI ÚTON használatához.	
	Kijelölés	Jelölje ki ezt a funkciót, ha nem akarja egyik időtervet sem használni.	
1. – 5. IDŐTERV	Vált.	Hétfő szerkesztése	Legfeljebb 5 automatikus időterv programozása az egyedi nyírási napok és időablakok beállításával.
		Kedd szerkesztése	
		Szerda szerkesztése	
		Csütörtök szerkesztése	
		Péntek szerkesztése	
		Szombat szerkesztése	
		Vasárnap szerkesztése	
	Kijelölés	Aktivizálja az 5 egyedi időterv egyikét.	
Időterv-infó		Magyarázat	
Időterv-infó		A programozott fűnyírási napok áttekintése	
Vissza		Vissza a fő menühöz.	
Időterv kijelölés		Hívja fel az „Időterv kijelölés” almenüt.	
Gombok reteszélése		Magyarázat	
Gombok reteszélése		A gombok az automatikus reteszeléستől függetlenül azonnal reteszelésre kerülnek.	
Gombok feloldása		A gombok reteszelésének feloldásához meg kell adni a PIN-kódot.	

Hibakeresés



Probléma	Lehetséges ok	Elhárítás módja
A kerti kisműködik	Dugulás lehetséges	Ellenőrizze és szükség esetén tegye szabaddá a kerti kisműködik alsó részét (viseljen mindig kerti védőkesztyűt)
	Az akkumulátor nincs teljesen feltöltve	A kerti kisműködik behelyezése a töltéshez a töltőállomásba
	A fű túl hosszú	Állítsa be nagyobbra a vágási magasságot
	Az akkumulátor túl hideg/túl meleg	Hagyja a felmelegedni/lehűlni az akkumulátort
	Az áramkör megszakító nincs helyesen/teljesen behelyezve	Helyezze be helyesen
A motor elindul, majd azonnal ismét leáll	Az akkumulátor nincs teljesen feltöltve	A kerti kisműködik behelyezése a töltéshez a töltőállomásba
	Az áramkör megszakító nincs helyesen/teljesen behelyezve	Helyezze be helyesen
	Az akkumulátor túl hideg/túl meleg	Hagyja a felmelegedni/lehűlni az akkumulátort Állítsa be nagyobbra a vágási magasságot
A kerti kisműködik csak megszakításokkal működik	Belső hiba lehetséges	Forduljon egy erre feljogosított Bosch vevőszolgálathoz
A kerti kisműködik egyenetlen vágási mintát hoz létre	A vágási magasság túl alacsony	Állítsa be nagyobbra a vágási magasságot
	A kés eltompult	Késcsere
	Dugulás lehetséges	Ellenőrizze és szükség esetén tegye szabaddá a kerti kisműködik alsó részét (viseljen mindig kerti védőkesztyűt)
A gyeprészben nincs lenyírva	Az időablak a gyeprész méreteihez túl kicsi	Növelje meg az időablakot
	Az akkumulátor élettartama	Forduljon egy erre feljogosított Bosch vevőszolgálathoz
	A távolság a határoló vezeték által körülvett akadályok között kisebb, mint 1 m.	Növelje meg a határoló vezeték közötti távolságot Figyelem: A 6 cm-nél magasabb akadályokat nem kell vezetékkel körülvenni
	Göröngyös gyeprész	A Fűnyírás beállítások menüben növelje meg / csökkentse le a nyírás sávok átfedését
Erős rezgések/zajok	A kés anyája/csavarja kilazult	Húzza meg szorosra a kés anyáját/csavarját
	A kés megrongálódott	Késcsere
A készülékkel nem lehet tölteni	A töltőérintkezők megrozsdásodtak	Tisztítsa meg a töltőérintkezőket
	Belső hiba lehetséges	Forduljon egy erre feljogosított Bosch vevőszolgálathoz
A kerti kisműködik nem tud eljutni a töltőállomáshoz	A határoló vezeték nincs helyesen beállítva	Ellenőrizze és állítsa be helyesen a határoló vezeték
A töltőállomás kijelzője nem világít	A tápegység hálózati csatlakozó dugója nincs (helyesen) bedugva	Dugja be (helyesen és teljesen) a hálózati csatlakozó dugót a dugaszoló aljzatba
	Lehet hogy a dugaszolóaljzat vagy a hálózati tápvezeték meghibásodott	Ellenőriztesse egy erre feljogosított villanyszerelővel a hálózati feszültséget
	A tápegység vagy a töltőállomás meghibásodott	Ellenőriztesse egy Bosch vevőszolgálattal a tápegységet vagy a töltőállomást

Vevőszolgálat és használati tanácsadás

www.bosch-garden.com

Ha kérdései vannak, vagy pótalkatrészeket akar megrendelni, okvetlenül adja meg a kerti kiegészítő típus tábláján található 10-jegyű megrendelési számot.

Még az Ön kerti kiegészítőjének a szoftver változatára is szükség van (lásd „Menü > Beállítások > Rendszer-beállítások > Infó”).

Magyarország

Robert Bosch Kft.
1103 Budapest
Gyömrői út. 120.
Tel.: (061) 431-3835
Fax: (061) 431-3888

Szállítás

A benne található lithium-ionos-akkumulátorokra a veszélyes árukra vonatkozó előírások érvényesek. A felhasználók az akkumulátorokat a közúti szállításban minden további nélkül szállíthatják.

Ha az akkumulátorok szállításával harmadik személyt (például: légi vagy egyéb szállító vállalatot) bízna meg, akkor figyelembe kell venni a csomagolásra és a megjelölésre vonatkozó különleges követelményeket. Ebben az esetben a küldemény előkészítésébe be kell vonni egy veszélyes áru szakembert.

Eltávolítás

Ne dobja ki a kerti kiegészítőket, töltőkészülékeket és az akkumulátorokat/elemeket a háztartási szemétkébe!

Csak az EU-tagországok számára:



Az elhasznált villamos és elektronikus berendezésekre vonatkozó 2002/96/EK európai irányelvnek és az elromlott vagy elhasznált akkumulátorokra/elemekre vonatkozó 2006/66/EK európai irányelvnek megfelelően a már nem használható akkumulátorokat/elemeket külön össze kell gyűjteni és a környezetvédelmi szempontoknak megfelelően kell újrafelhasználásra leadni.

► **A beépített akkumulátorokat csak a hulladékba való eltávolításhoz szabad kivenni.** A ház felnyitásakor a kerti kiegészítő tönkremehet.

► **A beépített akkumulátorokat a hulladékkezelés céljából csak egy vevőszolgálat szerelheti ki.**

Akkumulátorok/elemek:



Li-ion:
Kérjük vegye figyelembe a „Szállítás” fejezetben leírtakat.

A változtatások joga fenntartva.

Русский

Указания по безопасности

Внимание! Внимательно прочитайте следующие указания. Ознакомьтесь с элементами управления и правильным использованием садового инструмента. Сохраняйте руководство по эксплуатации для дальнейшего использования.

Пояснения к символам на садовом инструменте



Общее указание на наличие опасности. Убедитесь в том, что садовый инструмент не блокирует и не загрождает выходы.



Предупреждение: Прочитайте инструкцию по эксплуатации, прежде чем включать садовый инструмент.



Предупреждение: Прежде чем выполнять работы на садовом инструменте или поднимать садовый инструмент, приведите в действие выключающее устройство.



Осторожно: Не прикасайтесь к вращающимся ножам. Ножи острые. Берегите пальцы ног и рук.



Прежде чем прикасаться к деталям садового инструмента, подождите, пока все его детали полностью не остановятся. Ножи продолжают вращаться некоторое время после выключения садового инструмента и могут причинить телесные повреждения.



Следите за тем, чтобы отбрасываемые работающей машиной предметы не травмировали находящихся вблизи людей.



Предупреждение: Выдерживайте безопасное расстояние до садового инструмента, когда он работает.



Не катайтесь на садовом инструменте.



Зарядное устройство оснащено защитным трансформатором.

Эксплуатация

► **Перед выполнением любых работ на садовом инструменте (напр., перед техобслуживанием, сменой рабочих инструментов и т. п.), а также перед транспортировкой и хранением снимайте прерыватель тока.**

- ▶ Никогда не позволяйте пользоваться садовым инструментом детям или лицам, не знакомым с этими указаниями. Национальные предписания могут ограничивать возраст оператора.
- ▶ Этот садовый инструмент не предназначен для использования лицами (включая детей) с ограниченными психическими или сенсорными способностями, с нарушениями психического здоровья, а также с недостаточным опытом/знаниями, исключая случаи, когда эксплуатация осуществляется такими лицами под наблюдением ответственного за их безопасность либо после получения от ответственного за безопасность соответствующих разъяснений относительно эксплуатации данного садового инструмента.
Необходимо проследить, чтобы дети не играли с садовым инструментом.
- ▶ Оператор или пользователь ответственен за несчастные случаи и ущерб, нанесенный другим лицам или их имуществу.
- ▶ Если в процессе эксплуатации садового инструмента возникнут какие-либо опасности, немедленно нажмите красную кнопку Стоп.
- ▶ Позаботьтесь о правильной прокладке оградительной проволоки в соответствии с руководством по эксплуатации.
- ▶ Проверьте оградительную проволоку. Она должна быть натянутой по всей длине и закреплена на земле колышками без болтающихся петель.
- ▶ Регулярно проверяйте участок, на котором используется садовый инструмент, и удаляйте все камни, палки, провода и прочие посторонние предметы.
- ▶ Не переезжайте через находящиеся под напряжением шнуры питания.
- ▶ Регулярно проверяйте садовый инструмент, чтобы убедиться в том, что нож, винты ножа и режущий аппарат не износились и не имеют повреждений. Во избежание дисбаланса заменяйте сразу все износившиеся ножи и винты ножей.
- ▶ Никогда не используйте садовый инструмент с поврежденными защитными крышками или без защитных устройств.
- ▶ Держите руки и ноги на расстоянии от вращающихся частей и не подставляйте их под вращающиеся части.
- ▶ Никогда не поднимайте и не переносите садовый инструмент при работающем двигателе.
- ▶ Садовый инструмент не должен работать без присмотра, если Вы знаете, что вблизи находятся домашние животные, дети или другие люди.
- ▶ Включайте садовый инструмент в соответствии с руководством по эксплуатации и соблюдайте безопасное расстояние от вращающихся деталей.
- ▶ Не используйте садовый инструмент одновременно с дождевальным аппаратом. Составляйте график, чтобы избежать одновременной работы двух систем.

▶ Ничего не меняйте в садовом инструменте.

Недопустимые изменения могут сказаться на безопасности Вашего садового инструмента и приводить к сильным шумам и вибрациям.

Отключайте прерыватель электроцепи:

- перед устранением застрявания,
- перед проверкой, очисткой или выполнением прочих работ на садовом инструменте,
- при необычной вибрации садового инструмента (остановите садовый инструмент и немедленно проверьте его),
- после столкновения с посторонним предметом.
Проверяйте садовый инструмент на предмет повреждений и обращайтесь в сервисную мастерскую Bosch для проведения необходимых ремонтных работ.

Техобслуживание и хранение

- ▶ При манипуляциях или работах в зоне острых ножей всегда одевайте садовые рукавицы.
- ▶ Перед выполнением любых работ на садовом инструменте снимайте прерыватель тока.
- ▶ Перед выполнением любых работ на зарядной станции или блоке питания вытаскивайте штепсель из розетки.

Тщательно очищайте внешнюю поверхность садового инструмента с помощью мягкой щетки и ткани. Не применяйте воду, растворители и полирующие средства. Удаляйте всю прилипшую траву и загрязнения, в особенности в зоне вентиляционных щлицов.

Регулярно очищайте зону ножей, перевернув для этого садовый инструмент нижней стороной вверх. Пользуйтесь твердой щеткой или скребком, чтобы удалить прочно прилипшую срезанную траву. (см. рис. А)

Ножи можно переворачивать. (см. рис. В)

- ▶ Проверьте все гайки, болты и винты на предмет прочной посадки с целью обеспечения безопасного рабочего состояния садового инструмента.
- ▶ Регулярно осматривайте садовый инструмент и заменяйте в целях своей безопасности износившиеся и поврежденные детали.
- ▶ Следите за тем, чтобы использовались только оригинальные запчасти производства Bosch.
- ▶ При необходимости заменяйте ножи и винты всем комплектом.

Хранение

- ▶ Перед установкой садового инструмента на хранение снимайте прерыватель тока.

Храните садовый инструмент и зарядную станцию зимой в безопасном сухом месте, недоступном для детей.

Не ставьте другие предметы на садовый инструмент или на зарядную станцию.

Карта памяти SD

Садовый инструмент оснащен интерфейсом для карты памяти SD, благодаря которому сервисная мастерская Bosch может выполнять диагностику программного обеспечения.

Опасность, исходящая от аккумуляторной батареи

- ▶ Зарядка должна осуществляться только в допущенной фирмой Bosch зарядной станции.
- ▶ Избегайте контакта с садовым инструментом, если в чрезвычайной ситуации из аккумуляторной батареи вытекает жидкость. В случае контакта с этой жидкостью обратитесь к врачу.
- ▶ При повреждении аккумулятора возможно вытекание жидкости и попадание на соседние детали. Проверьте детали, на которые попала жидкость, и обратитесь в сервисную мастерскую Bosch.
- ▶ **Не вскрывайте садовый инструмент и находящуюся внутри его аккумуляторную батарею.** Существует опасность короткого замыкания и поражения электрическим током.
- ▶ **Защищайте садовый инструмент от огня.** Существует опасность взрыва.
- ▶ **При повреждении и ненадлежащем использовании садового инструмента возможно выделение паров из аккумуляторной батареи. Обеспечьте приток свежего воздуха и обратитесь к врачу при наличии жалоб на состояние здоровья.** Вдыхание паров может привести к раздражению дыхательных путей.
- ▶ Храните садовый инструмент только в диапазоне температуры от 5 °C до 45 °C. Например, не оставляйте садовый инструмент летом в машине.

Указания по технике безопасности для зарядного устройства и блока питания

- ▶ Зарядка должна осуществляться только в оригинальной зарядной станции Bosch. В противном случае возникает опасность взрыва и возгорания.
- ▶ Регулярно проверяйте зарядную станцию, блок питания, шнур и штепсель. Не используйте зарядную станцию или блок питания, если Вы обнаружили повреждения. Не вскрывайте зарядную станцию или блок питания самостоятельно, их ремонт разрешается выполнять только квалифицированному персоналу и только с использованием оригинальных запчастей Bosch. Повреждения зарядной станции, блока питания, шнура питания или штепселя повышают риск поражения электрическим током.
- ▶ Не используйте зарядную станцию и блок питания на легковоспламеняющейся поверхности (напр., на бумаге, тканях и т. д.) или вблизи горючих материалов. В связи с нагреванием зарядной станции и блока питания во время зарядки возникает опасность возгорания.

- ▶ **Смотрите за детьми.** Дети не должны играть с зарядной станцией, блоком питания или садовым инструментом.
- ▶ **Детям и лицам, которые вследствие их физических, сенсорных или умственных способностей или отсутствия опыта или знаний не в состоянии безопасно работать с зарядной станцией или блоком питания, запрещается пользоваться зарядной станцией и блоком питания без присмотра или инструктажа ответственного лица.** Иначе может возникнуть опасность неправильного использования или получения травм.
- ▶ Напряжение источника питания должно соответствовать данным на блоке питания.
- ▶ В идеальном случае блок питания должен быть подключен к розетке, оснащенной устройством защитного отключения (RCD) с током срабатывания не более 30 мА. Регулярно проверяйте функциональную способность устройства защитного отключения (RCD).
- ▶ Шнур необходимо регулярно проверять на наличие признаков повреждения, его разрешается использовать только в безупречном состоянии.
- ▶ При необходимости замены шнура питания обращайтесь во избежание опасности к производителю, в авторизованную сервисную мастерскую производителя или к квалифицированному специалисту.
- ▶ При замене шнуров зарядной станции и блока питания следите за тем, чтобы они были разрешены фирмой Bosch.
- ▶ Никогда не беритесь за штепсель мокрыми руками.
- ▶ Не переезжайте через шнур питания, не сдавливайте его и не тяните за него, поскольку Вы можете его повредить. Защищайте шнур от высоких температур, масел и острых краев.

Из соображений безопасности блок питания/зарядная станция имеет защитную изоляцию и не нуждается в заземлении. Рабочее напряжение составляет 230 В ~, 50 Гц (для стран, не входящих в ЕС: 220 В, 240 В в зависимости от исполнения). Информацию можно получить в авторизованной сервисной мастерской Bosch.

В сомнительных случаях обратитесь к профессиональному электрику или в ближайшую сервисную мастерскую фирмы Bosch.

Регулярно проверяйте шнур питания на наличие видимых повреждений или признаков старения; используйте шнур только в безупречном состоянии.

Символы

Следующие символы помогут Вам при чтении и понимании руководства по эксплуатации. Запомните символы и их значение. Правильная интерпретация символов поможет Вам правильнее и надежнее работать с садовым инструментом.

Символ	Значение
	Надевайте защитные рукавицы
	Разрешенное действие
	Запрещенное действие
	Принадлежности/запчасти

Применение по назначению

Садовый инструмент предназначен для скашивания травы на частных газонах.

Технические данные

Роботизированная газонокосилка		Indego
Товарный №		3 600 HA2 ...
Ширина скашивания	см	26
Высота скашивания	мм	20 – 60
Угол откоса (макс.)	°	20
Размер рабочего участка		
– максимальный	м ²	1000
– при полностью заряженной аккумуляторной батарее до*	м ²	200
Вес	кг	11,1
Степень защиты		IPX1
Серийный номер	см. заводскую табличку садового инструмента	
Аккумулятор		литий-ионный
Номинальное напряжение	В=	32,4
Емкость	А-ч	3,0
Число элементов аккумулятора		18

*в зависимости от высоты скашивания, условий роста травы и влажности

**защита от брызг воды со всех сторон

Параметры указаны для номинального напряжения [U] 230 В. При других значениях напряжения, а также в специфическом для страны исполнении инструмента возможны иные параметры. Обратите внимание на товарный номер на заводской табличке Вашего садового инструмента. Торговые названия отдельных садовых инструментов могут различаться.

Роботизированная газонокосилка		Indego
Средняя продолжительность работы до*	мин	50
Время зарядки аккумуляторной батареи (макс.)	мин	50
Оградительная проволока		
Оградительная проволока		
– проложенная длина, мин.	м	20
– проложенная длина, макс.	м	450
Зарядная станция		
Входное напряжение	В	42
Потребление электроэнергии	Вт	150
Зарядный ток	А	2,0
Допустимый диапазон температуры при зарядке	°C	5 – 45
Вес	кг	2,0
Степень защиты		IPX1
Блок питания		
Входное напряжение (переменное напряжение)	В	220 – 240
Класс защиты		□/II
Частота	Гц	50/60
Выходное напряжение (постоянное напряжение)	В	42
Степень защиты		IP44**
Вес	кг	2,0

*в зависимости от высоты скашивания, условий роста травы и влажности

**защита от брызг воды со всех сторон

Параметры указаны для номинального напряжения [U] 230 В. При других значениях напряжения, а также в специфическом для страны исполнении инструмента возможны иные параметры.

Обратите внимание на товарный номер на заводской табличке Вашего садового инструмента. Торговые названия отдельных садовых инструментов могут различаться.

Данные по шуму и вибрации

Уровень шума определен в соответствии с европейской нормой EN 60335.

A-взвешенный уровень шума от электроинструмента составляет обычно: уровень звукового давления 64 дБ (A); уровень звуковой мощности 72 дБ (A). Погрешность K = 2,74 дБ.

202 | Русский

Заявление о соответствии **CE**

Мы заявляем с полной ответственностью, что описанный в «Технических данных» продукт отвечает следующим стандартам и нормативам: EN 60335 (аккумуляторный электроинструмент) и EN 60335 (аккумуляторное зарядное устройство) согласно положениям директив 2011/65/EC, 2006/95/EC, 2004/108/EC, 2006/42/EC, 2000/14/EC.
2000/14/EC: гарантированный уровень звуковой мощности 75 дБ(А). Процедура оценки соответствия согласно приложения VI.

Категория продукта: 32

Указанный испытательный пункт:
SRL, Sudbury, England, Nr. 1088

Техническая документация (2006/42/EC, 2000/14/EC):
Bosch Lawn and Garden Ltd., PT-LG/ENS,
Stowmarket, Suffolk IP14 1EY, England

Dr. Egbert Schneider Helmut Heinzelmann
Senior Vice President Head of Product Certification
Engineering PT/ETM9

Dr. Egbert Schneider *Helmut Heinzelmann*

Robert Bosch GmbH, Power Tools Division
D-70745 Leinfelden-Echterdingen
12.10.2012

Пояснение к рисункам
(см. стр. 3 – 11)

Действие	Рисунок
Объем поставки/распаковка садового инструмента	1
Позиционирование зарядной станции	2 – 3
Прокладка оградительной проволоки через нижний щиток	4
Присоединение одного конца оградительной проволоки	5
Закрепление зарядной станции на почве	6
Прокладка оградительной проволоки	7
Прикрепление другого конца оградительной проволоки	8
Установка защитного кожуха на зарядную станцию	9
Подключение блока питания	10
Зарядная станция сигнализирует о включении сетевого напряжения	11
Установка прерывателя тока	12
Установка садового инструмента в зарядную станцию для зарядки	13

Действие	Рисунок
Стартовый экран, см. текст в руководстве по эксплуатации	14
Поднятие и перенос садового инструмента	15
Настройка высоты скашивания	16
Очистка	A
Техобслуживание	B

Подготовка газона

Удалите с обрабатываемого участка камни, незакрепленные куски древесины, проволоку, находящиеся под напряжением кабели и прочие посторонние предметы.

Убедитесь в том, что обрабатываемый участок ровный и на нем нет существенных препятствий для садового инструмента, напр., углублений, канавок и крутых откосов с углом наклона более 20°.

Обрабатывайте основной участок газона обычной газонокосилкой на высоте макс. 40 мм, а участок над оградительной проволокой на высоте макс. 20 мм.

Установка

Видеоролик о монтаже Indego можно посмотреть на www.bosch-indego.com или используйте нижеуказанный код QR.



Выберите место для зарядной станции; на ровной горизонтальной поверхности не под прямыми солнечными лучами.

Убедитесь в том, что зарядная станция стоит возле обрабатываемого участка с ровной полосой земли длиной 2 перед станцией и за ней. Важно, чтобы зарядные контакты показывали влево, если смотреть со стороны участка, на котором Вы собираетесь косить траву (см. рис. 2).

Указание: Если зарядная станция будет стоять так, что зарядные контакты будут показывать в направлении участка, на котором Вы собираетесь косить траву, или вправо, Indego не уйдет с зарядной станции.

Протяните оградительную проволоку через переднее отверстие в нижнем щитке, ровно проложите ее по кабельному каналу и выведите через заднее отверстие. Закрепите оградительную проволоку с помощью колышка на одной линии с отверстием. Осторожно удалите изоляцию и подключите оградительную проволоку к правой соединительной клемме (красный цвет). (см. рис. 4 – 5)

Закрепите зарядную станцию с помощью 4 прилагаемых колышков на почве. (см. рис. 6)

Проложите оградительную проволоку против часовой стрелки, плотно прижимая ее к почве. Соблюдайте необходимое минимальное расстояние от краев газона, ступенек, стен, прудов и т. п. Пользуйтесь шаблоном для измерения расстояний. (см. рис. 7)

Вокруг деревьев, прудов, клумб и т. п. на участке газона оградительную проволоку необходимо прокладывать по часовой стрелке. Провода, ведущие к этим зонам и от них, должны касаться друг друга, но не должны перекрещиваться. (см. рис. 7)

Закрепите оградительную проволоку с помощью первого колышка возле зарядной станции, натяните проволоку и установите последующие колышки на расстоянии ок. 50 см. (см. рис. 7)

Закончите этот круг и проложите оградительную проволоку к тыльной стороне зарядной станции таким образом, чтобы она была на одной линии с отверстием и колышком. Закрепите другой конец оградительную проволоку также с помощью колышка. Убедитесь в том, что отверстие, оба конца проволоки и колышек образуют одну линию. Укоротите оградительную проволоку, осторожно зачистите изоляцию и подключите оградительную проволоку к левой соединительной клемме (черный цвет). (см. рис. 8)

Наденьте защитный кожух на зарядную станцию. (см. рис. 9)

Указание: Оградительную проволоку можно удлинять максимум до 450 м.

Указание: Выдерживайте расстояние до оградительной проволоки при культивации или сгребании травы на газоне.

Установите блок питания в прохладном сухом месте. Подключите его к зарядной станции и вставьте штепсель в розетку, находящуюся внутри здания. (см. рис. 10)

Проверьте индикатор на зарядной станции (см. рис. 11):

- Индикатор светится **непрерывным зеленым цветом**, если блок питания дает выходное напряжение и в оградительной проволоке нет обрывов.
- Индикатор **мигает зеленым цветом**, если есть обрыв в оградительной проволоке, если оградительная проволока имеет слишком большую или слишком короткую длину.
- Индикатор **не светится** при отсутствии выходного напряжения на блоке питания.

Первое программирование

Вставьте прерыватель тока в садовый инструмент и установите его на зарядную станцию для зарядки. (см. рис. 12 – 14)

Появляется стартовый экран со следующими символами:

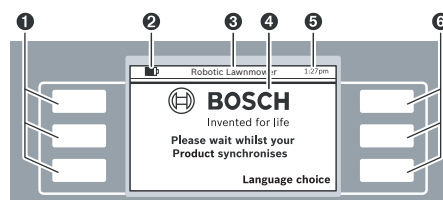

Символ	Значение
1	Левые многофункциональные кнопки
2	Степень заряженности аккумуляторной батареи
3	Название меню/подменю
4	Дисплей с диалогами
5	Время
6	Правые многофункциональные кнопки

Кнопки выполняют различные функции. Соответствующее назначение кнопки зависит от вызванного меню и поясняется на дисплее.

С помощью кнопок возле стрелок (курсор) ▲ или ▼ можно перемещаться вверх или вниз по опциям меню. С помощью кнопок возле стрелок (курсор) ► или ◀ можно перемещаться в опциях меню вправо или влево.

После выбора и подтверждения опции дисплей отображает следующий диалог.

Установка

Сначала нажмите кнопку возле «Language choice» (выбор языка). Появляется диалог «Выбор языка» со следующим содержанием.



Выберите язык и подтвердите с помощью «Сохранить».

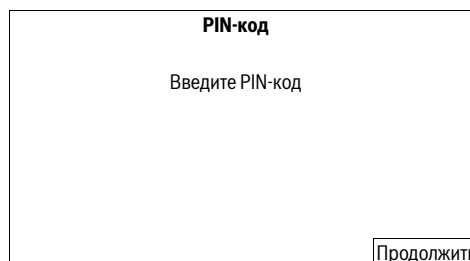

204 | Русский

Нажмите **«Продолжить»**, чтобы ввести свой личный PIN-код.

PIN-код

▶ Введите новый PIN-код: ▲

◀ ---- ▼

Назад Ввод

Выберите позицию ввода с помощью курсора вправо/влево, настройте цифры с помощью курсора вверх/вниз и подтвердите ввод с помощью **«Ввод»** или выберите **«Назад»**, чтобы вернуться к предыдущему диалогу **«PIN-код»**.

Указание: Прячьте PIN-код от посторонних лиц. В случае утери Вашего личного PIN-кода Вы должны будете принести Indego вместе с зарядной станцией в сервисный центр Bosch для разблокировки. Обратитесь в магазин или в службу сервиса Bosch (см. «Сервис и консультирование на предмет использования продукции»).

Дата и время

▶ hh:mm ▲

◀ dd/mm ▼

Формат: 12 ч

Назад Сохранить

Настройте время «hh:mm», дату «dd/mm» и формат времени «Формат: 12 ч». Выберите для этого позицию ввода с помощью курсора вправо/влево, настройте с помощью курсора вверх/вниз цифры и подтвердите ввод с помощью **«Сохранить»** или выберите **«Назад»**, чтобы вернуться в предыдущее окно **«PIN-код»**.

Настройка

Для завершения настройки
нажмите **«Двигаться по
периметру»**

Назад Двигаться по периметру

Нажмите **«Двигаться по периметру»**, чтобы завершить измерение участка газона.

(Выберите **«Назад»**, чтобы вернуться к экрану «Дата и время».)

Настройка**Отойдите.**

Вскоре Indego включится и поедет вдоль ограничительного провода.

В нижеуказанном диалоге отображается первый обезд оградительной проволоки:

Статус газонокосилки

Идет картирование сада...

Назад

Когда садовый инструмент первый раз объезжает оградительную проволоку, ножи не вращаются.

Картирование завершено

Это тыльная сторона **зарядной станции** или **препятствие**? Если это препятствие, удалите его. Indego продолжит картирование

Препятствие Зарядная станция

Измерение завершено, если садовый инструмент достиг тыльной стороны зарядной станции.

Нажмите **«Препятствие»**, если садовый инструмент не достиг тыльной стороны зарядной станции. Соблюдайте информацию на дисплее, чтобы завершить настройку.

Нажмите **«Зарядная станция»**, если садовый инструмент достиг тыльной стороны зарядной станции.

Картирование завершено

**Картирование завершено.
Газонокосилка возвращается к
зарядной станции.
Подождите.**

Назад



После успешной настройки Вы можете нажать **«Косить»**, чтобы немедленно начать косить траву, или составить временный график в **«Меню > Выбор графика работы»**. Дальнейшую информацию о поведении садового инструмента при скашивании травы Вы найдете в разделе **«Скашивание»**.

Собственные настройки

Составляйте временные графики и производите настройку садового инструмента в соответствии с Вашими потребностями. Все пункты меню перечислены в разделе **«Таблица программ»**.

«Временной график» поясняется подробно. Другие пункты меню понятны сами по себе.

Временной график

В **«Меню > Выбор графика работы»** можно вызвать 5 временных графиков.

«РУЧНОЙ РЕЖИМ» следует использовать в том случае, если садовый инструмент должен работать только в актуальное время.

Каждый **«ГРАФИК»** можно составить в соответствии с Вашими требованиями.

Пример:

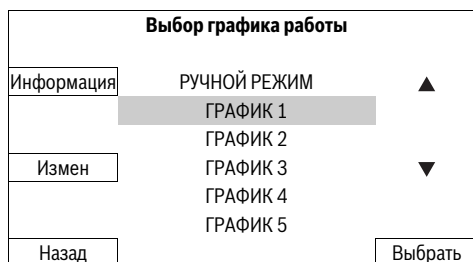

Выберите **«ГРАФИК»** с помощью курсора вверх/вниз, напр., **«ГРАФИК 1»**, и нажмите **«Измен»**.



Выберите соответствующий день скашивания травы с помощью курсора вверх/вниз, напр., **«понедельник»** и нажмите **«Измен»**.

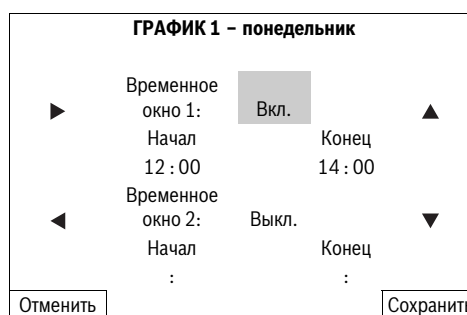

Настройте временное окно для **«Начал»** и **«конца»** автоматического скашивания травы. Если, напр., в обеденный час необходим перерыв, необходимо создать два временных окна. Для каждого дня можно включать или выключать как одно временное окно, так и оба временных окна.

Садовый инструмент работает в одном временном окне до тех пор, пока не возникнет потребность в подзарядке аккумуляторной батареи. Если площадь газона будет скошена до истечения временного окна, садовый инструмент возвращается к зарядной станции.

Выберите временное окно 1 с помощью курсора вправо/влево и **«Вкл.»** или **«Выкл.»** с помощью курсора вверх/вниз. Выберите **«Начал»** с помощью курсора вправо/влево и настройте время начала скашивания с помощью курсора вверх/вниз. Выберите **«Конеч»** и настройте время окончания скашивания тем же способом. Если необходимо, настройте начало и конец скашивания также и для временного окна 2. Нажмите **«Сохранить»** для подтверждения ввода.

Если садовый инструмент один день, напр., в понедельник, не должен работать, настройте оба временных окна с помощью курсора вверх/вниз на **«Выкл.»**.

Запрограммированные временные окна отображаются в обзорном плане.

206 | Русский

ГРАФИК 1		
Информация	Понедельник ▲	
	Вторник	
	Среда	
Измен	Четверг ▼	
	Пятница	
	Суббота	
	Воскресенье	
Назад		OK

Настройте все дополнительно необходимые дни скашивания и подтвердите Ваш личный «**ГРАФИК 1**» с помощью «**OK**».

Выбор графика работы		
Информация	РУЧНОЙ РЕЖИМ ▲	
	ГРАФИК 1	
	ГРАФИК 2	
Измен	ГРАФИК 3 ▼	
	ГРАФИК 4	
	ГРАФИК 5	
Назад		Выбрать

Возле сохраненного временного графика появляется галочка ✓.

Садовый инструмент начнет косить траву, как только наступит день и начало времени скашивания, заданные во временном окне 1.

Указание: Задавайте различный временной график с учетом сезонных различий в росте травы весной, летом и осенью. Наблюдайте за ростом травы и по необходимости приводите временной график в соответствие.

Указание: Система ножей Indego предназначена для скашивания короткой травы (3–5 мм). Скошенная трава может оставаться на земле в качестве мульчи для удобрения газона.

Скашивание

- ▶ **Не разрешайте детям кататься на садовом инструменте.**
- ▶ **Перед поднятием садового инструмента за ручку для переноса нажмите ручную кнопку Стоп.**

Составляйте временной график с частыми повторениями. Благодаря этому Вы достигнете хороших результатов скашивания, зарядки аккумуляторной батареи хватит на дольше и у Вас на газоне не будет разбросанной травы.

После начала скашивания:

- садовый инструмент работает в режиме «**РУЧНОЙ РЕЖИМ**» до тех пор, пока он не выкосит площадь газона, пока Вы не нажмете кнопку Стоп или пока не возникнет потребность в зарядке аккумуляторной батареи.
- садовый инструмент работает непрерывно в программируемом режиме «**График**» в пределах

заданного во временном окне временного интервала. Он прерывает скашивание только для зарядки. Чтобы прервать процесс скашивания до истечения заданного во временном окне времени, нажмите ручную кнопку Стоп. Если площадь газона будет скошена до истечения заданного во временном окне времени, садовый инструмент возвращается к зарядной станции.

Садовый инструмент оснащен нижеуказанными датчиками:

- **Датчик подъема** активируется и отключает привод и ножи при поднятии садового инструмента.
- **Датчик опрокидывания** распознает переворачивание садового инструмента нижней стороной кверху и отключает привод и ножи.
- **Датчик блокировки** распознает прикосновение к препятствию в пределах ширины колеи садового инструмента и инициирует смену направления.
- **Датчик наклона** активируется, если садовый инструмент достигает угла 45°.

Если один из датчиков активируется, напр., датчик подъема, на дисплее появляется сообщение: «Садовый инструмент приподнят. Введите PIN-код, чтобы продолжить скашивание.». Если на протяжении 3 минут не будет вводиться никаких данных, дисплей переходит в состояние покоя. Чтобы снова активировать дисплей, нажмите любую кнопку.

Если садовый инструмент находится в состоянии покоя, нажмите любую кнопку, чтобы вызвать экран для ввода PIN, и введите PIN-код.

Зарядка аккумулятора

Аккумуляторная батарея оснащена датчиком контроля температуры, допускающим зарядку только в температурном диапазоне от 5 °C до 45 °C.

Литиево-ионная аккумуляторная батарея поставляется частично заряженной. Чтобы достичь полной емкости аккумуляторной батареи, перед первым использованием садовый инструмент необходимо полностью зарядить в зарядной станции.

Литий-ионный аккумулятор может быть заряжен в любое время без сокращения срока службы. Прекращение процесса зарядки не наносит вреда аккумулятору.

При садящейся или разряженной аккумуляторной батарее садовый инструмент выключается благодаря схеме защиты: Ножи больше не двигаются.

Таблица программ

В нижеуказанных таблицах поясняются различные пункты меню.

Настройки		Пояснение	
Настройки скашивания	Скашивание по краю	Никогда	Садовый инструмент никогда не скашивает траву по краю.
		Каждый четвертый раз	Садовый инструмент скашивает траву по краю каждые 4 раза.
		Через раз	Садовый инструмент скашивает траву по краю каждые 2 раза.
	Нахлест полос скаш.	Настройка расстояния между скашиваемыми полосами	
	Идентификатор сигнала	Переход на другой канал частоты при помехах сигнала.	
	Удалить карты	Садовый инструмент повторно измеряет площадь газона. Указание: Инструмент не должен стоять на зарядной станции.	
Защитные опции	Изменить PIN-код	Для реактивации инструмента после срабатывания функций автоблокировки и защитного отключения необходимо ввести PIN-код. Для изменения PIN-кода необходимо сначала ввести старый PIN-код.	
	Автоблокировка	Вкл.	Кнопки автоматически блокируются, если в течение 3 минут не будет нажата ни одна из кнопок. Эту настройку рекомендуется выполнять из соображений техники безопасности и для защиты от кражи.
		Выкл.	Кнопки постоянно готовы к вводу данных.
Выбор языка	Изменение языка отображения сообщений на дисплее.		
Системные опции	Настройка громкости кнопок	Изменение громкости звукового сигнала кнопок.	
	Настройка дисплея	Яркость дисплея	Усиление или уменьшение яркости дисплея.
	Информация	Информация о версии программного обеспечения, серийном номере и последнем сервисном обслуживании.	
	Заводские настройки	Сброс садового инструмента на заводские настройки стирает все личные настройки. При сбросе на заводские настройки необходимо выполнить повторную настройку.	
Настройка времени и даты	Ввод времени и даты.		

208 | Русский

Выбор графика работы		Пояснение	
РУЧНОЙ РЕЖИМ	Информация	Вспомогательная информация по применению РУЧНОГО РЕЖИМА.	
	Выбрать	Выберите эту функцию, если Вы не используете временной график.	
ГРАФИК 1 – 5	Измен	Обработать Пн	Программирование до 5 автоматических временных графиков с помощью настройки индивидуальных дней скашивания и временных окон.
		Обработать вторник	
		Обработать среду	
		Обработать четверг	
		Обработать пятницу	
		Обработать субботу	
	Обработать воскресенье		
Выбрать	Активация одного из 5 индивидуальных временных графиков.		

Информация о временном графике		Пояснение
Информация о временном графике		Обзор запрограммированных дней скашивания.
	Назад	Назад к главному меню.
	Выбор графика работы	Вызов подменю «Выбор графика работы».

Блокировка кнопок		Пояснение
Блокировка кнопок		Кнопки немедленно блокируются, независимо от функции автоблокировки.
	Разблок. кнопок	Для разблокировки кнопок необходимо ввести PIN-код.

Поиск неисправностей

Проблема	Возможная причина	Устранение
Садовый инструмент не работает	Возможно, агрегат забился	Проверьте нижнюю часть садового инструмента и при необходимости устраните причину (обязательно одевайте садовые рукавицы)
	Аккумулятор заряжен не полностью	Установите садовый инструмент в зарядную станцию для зарядки
	Трава слишком высокая	Установите большую высоту скашивания
	Аккумулятор холодный/горячий	Дайте аккумулятору нагреться/остыть
	Прерыватель тока вставлен неправильно/не до конца	Установите его правильно

Проблема	Возможная причина	Устранение
Двигатель включается и снова останавливается	Аккумулятор заряжен не полностью	Установите садовый инструмент в зарядную станцию для зарядки
	Прерыватель тока вставлен неправильно/не до конца	Установите его правильно
	Аккумулятор холодный/горячий	Дайте аккумулятору нагреться/остыть Установите большую высоту скашивания
Садовый инструмент работает с перебоями	Возможно, внутренняя ошибка	Обратитесь в авторизованную сервисную мастерскую Bosch
Садовый инструмент скашивает неравномерно	Высота скашивания слишком мала	Установите большую высоту скашивания
	Затупился нож	Замените нож
	Возможно, агрегат забился	Проверьте нижнюю часть садового инструмента и при необходимости устраните причину (обязательно одевайте садовые рукавицы)
Газон остался нескошенным в некоторых местах	Временное окно слишком короткое для размера газона	Увеличьте временное окно
	Время работы аккумуляторной батареи	Обратитесь в авторизованную сервисную мастерскую Bosch
	Расстояние между препятствиями внутри оградительной проволоки меньше 1 м	Увеличьте расстояние между оградительными проволоками Указание: Препятствия высотой более 6 см не нужно ограждать проволокой
	Неровный газон	В меню Настройки скашивания увеличьте/уменьшите нахлест скашиваемых полос
Чрезмерная вибрация/шум	Ослабились гайка ножа/винт ножа	Затяните гайку ножа/винт ножа
	Нож поврежден	Замените нож
Зарядка невозможна	Коррозия зарядных контактов	Очистите зарядные контакты
	Возможно, внутренняя ошибка	Обратитесь в авторизованную сервисную мастерскую Bosch
Садовый инструмент не может заехать на зарядную станцию	Оградительная проволока неправильно проложена	Проверьте оградительную проволоку и выровняйте
Не светится индикатор на зарядной станции	Не (неправильно) вставлена штепсельная вилка блока питания	Правильно вставить вилку в штепсельную розетку
	Возможно, повреждение розетки или шнура питания	Проверка сетевого напряжения должна осуществляться авторизованным электриком
	Повреждение блока питания или зарядной станции	Отдайте блок питания или зарядную станцию на проверку в сервисную мастерскую Bosch

210 | Русский

Сервис и консультирование на предмет использования продукции

www.bosch-garden.com

При всех дополнительных вопросах и заказе запчастей, пожалуйста, обязательно указывайте 10-значный товарный номер, указанный на заводской табличке садового инструмента.

Дополнительно необходимо указать версию программного обеспечения Вашего садового инструмента (см. «**Меню > Настройки > Системные настройки > Информация**»).

Для региона: Россия, Беларусь, Казахстан

Гарантийное обслуживание и ремонт электроинструмента, с соблюдением требований и норм изготовителя производятся на территории всех стран только в фирменных или авторизованных сервисных центрах «Роберт Бош».

ПРЕДУПРЕЖДЕНИЕ! Использование контрафактной продукции опасно в эксплуатации, может привести к ущербу для Вашего здоровья. Изготовление и распространение контрафактной продукции преследуется по Закону в административном и уголовном порядке.

Россия

ООО «Роберт Бош»
Сервисный центр по обслуживанию электроинструмента
ул. Академика Королева, стр. 13/5
129515, Москва
Россия
Тел.: 8 800 100 8007
E-Mail: pt-service.ru@bosch.com
Полную информацию о расположении сервисных центров Вы можете получить на официальном сайте www.bosch-pt.ru либо по телефону справочно-сервисной службы Bosch 8-800-100-8007 (звонок бесплатный).

Беларусь

ИП «Роберт Бош» ООО
Сервисный центр по обслуживанию электроинструмента
ул. Тимирязева, 65А-020
220035, г. Минск
Беларусь
Тел.: +375 (17) 254 78 71
Тел.: +375 (17) 254 79 15/16
Факс: +375 (17) 254 78 75
E-Mail: pt-service.by@bosch.com
Официальный сайт: www.bosch-pt.by

Казахстан

ТОО «Роберт Бош»
Сервисный центр по обслуживанию электроинструмента
пр. Райымбека/ул. Коммунальная, 169/1
050050 г. Алматы
Казахстан
Тел.: +7 (727) 232 37 07
Факс: +7 (727) 233 07 87
E-Mail: pt-service.ka@bosch.com
Официальный сайт: www.bosch-pt.kz

Транспортировка

На вложенные литиево-ионные аккумуляторные батареи распространяются требования в отношении транспортировки опасных грузов. Аккумуляторные батареи могут перевозиться самим пользователем автомобильным транспортом без необходимости соблюдения дополнительных норм.

При перевозке с привлечением третьих лиц (напр.: самолетом или транспортным экспедитором) необходимо соблюдать особые требования к упаковке и маркировке. В этом случае при подготовке груза к отправке необходимо участие эксперта по опасным грузам.

Утилизация

Не выбрасывайте садовые инструменты, зарядные устройства и аккумуляторные батареи/батарейки в бытовой мусор!

Только для стран-членов ЕС:



В соответствии с европейской директивой 2002/96/ЕС отслужившие электрические и электронные приборы и в соответствии с европейской директивой 2006/66/ЕС поврежденные либо отработанные аккумуляторы/батарейки нужно собирать отдельно и сдавать на экологически чистую рекуперацию.

- ▶ **Интегрированные аккумуляторы разрешается извлекать только для утилизации.** Вскрытие корпуса чревато разрушением садового инструмента.
- ▶ **Интегрированные аккумуляторные батареи разрешается извлекать для утилизации только силами сотрудников сервисной мастерской.**

Аккумуляторы, батареи:



Литиево-ионный:

Пожалуйста, соблюдайте указания раздела «Транспортировка».

Возможны изменения.



ME77

Українська

Вказівки з техніки безпеки

Увага! Уважно прочитайте наступні вказівки. Ознайомтеся з елементами управління і правильним користуванням садовим інструментом. Добре зберігайте інструкцію з експлуатації для подальшого користування нею.

Пояснення щодо символів на садовому інструменті



Загальна вказівка на небезпеку. Впевніться, що садовий інструмент не блокує й не загорджує виходи.



Попередження: Прочитайте інструкцію з експлуатації, перш ніж вмикати садовий інструмент.



Попередження: Вимкніть садовий інструмент, перш ніж виконувати на ньому якісь роботи або піднімати його.



Обережно: Не торкайтеся до ножів, що обертаються. Ножі гострі. Бережіть пальці рук і ніг.



Перш ніж торкатися до деталей садового інструменту, зачекайте, доки всі деталі не зупиняться. Після вимкнення садового інструменту ножі ще продовжують обертатися і можуть призвести до поранень.



Слідкуйте за тим, щоб чужорідні тіла, що відлітають, не поранили людей поблизу.



Попередження: Дотримуйтеся безпечної відстані до садового інструменту, коли він працює.



Не катайтеся на садовому інструменті.



Зарядний пристрій обладнаний захисним трансформатором.

Експлуатація

- ▶ **Перед виконанням будь-яких робіт на садовому інструменті (напр., перед техобслуговуванням, заміною робочих інструментів тощо), а також перед транспортуванням і зберіганням знімайте переривач струму.**
- ▶ Ніколи не дозволяйте дітям або особам, які не знайомі з цими вказівками, користуватися садовим інструментом. Національні приписи можуть обмежувати вік оператора.

- ▶ Цей садовий інструмент не призначений для використання особами (включаючи дітей) з обмеженими психічними, чуттєвими або розумовими здатностями або недостатнім досвідом та/або недостатніми знаннями – це дозволяється робити лише у тому випадку, якщо за ними спостерігає особа, що відповідає за їхню безпеку, або вони отримують від неї вказівки щодо того, як слід використовувати прилад. Необхідно спостерігати за дітьми, щоб переконатися, що вони не грають з садовим інструментом.
- ▶ За нещасні випадки, тілесні ушкодження інших людей і пошкодження чужого майна відповідає користувач.
- ▶ Якщо під час експлуатації садового інструменту виникли які-небудь небезпеки, негайно натисніть на червону кнопку Стоп.
- ▶ Подбайте про правильне прокладання огорожувального дроту згідно з інструкцією з експлуатації.
- ▶ Перевіряйте огорожувальний дріт. Він повинен бути натягнений по всій довжині, закріплений на землі кілочками і не провисати петлями.
- ▶ Регулярно перевіряйте ділянку, на якій використовується садовий інструмент, і видаляйте каміння, палки, дроти й інші сторонні предмети.
- ▶ Не переїжджайте шнури живлення, що знаходяться під напругою.
- ▶ Регулярно перевіряйте садовий інструмент, щоб переконатись в тому, що ніж, гвинти ножа і різальний апарат не зношені і не мають пошкоджень. Щоб уникнути дисбалансів, замінійте одразу всі зношені ножі і гвинти ножів.
- ▶ Ніколи не використовуйте садовий інструмент з пошкодженими захисними кришками або без захисних пристроїв.
- ▶ Не підсовуйте руки і ноги під деталі, що обертаються, і не тримайте поблизу від таких деталей.
- ▶ Ніколи не піднімайте і не переносьте садовий інструмент, коли працює мотор.
- ▶ Садовий інструмент не повинен працювати без нагляду, якщо Ви знаєте, що поблизу знаходяться домашні тварини, діти або інші люди.
- ▶ Вмикайте садовий інструмент згідно з інструкцією з експлуатації і дотримуйтеся безпечної відстані від деталей, що обертаються.
- ▶ Не використовуйте садовий інструмент одночасно з дощувальним апаратом. Складайте графік для уникнення одночасної роботи обох систем.
- ▶ **Нічого не міняйте в приладі.** Недозволені зміни можуть вплинути на безпеку садового інструменту і призвести до посиленних шумів і вібрацій.

Відмикайте роз'єднувач струму:

- перед тим, як звільнити шипи що застрягли,
- перед тим, як перевірити або прочистити садовий інструмент, або виконати якісь роботи в ньому,

212 | Українська

- у випадку незвичайної вібрації садового інструменту (зупиніть садовий інструмент і негайно перевірте його),
- після зіткнення зі стороннім предметом. Перевіряйте садовий інструмент на наявність пошкоджень і звертайтеся до сервісної майстерні Bosch для проведення необхідних ремонтних робіт.

Технічне обслуговування та зберігання

- ▶ **Вдягайте завжди садові рукавиці, якщо Ви збираєтесь орудувати або працювати поблизу гострих ножів.**
- ▶ **Перед проведенням будь-яких робіт на садовому інструменті знімайте переривач струму.**
- ▶ **Перед проведенням будь-яких робіт на зарядній станції або блоці живлення витягуйте штепсель з розетки.**

Ретельно очищуйте зовнішню поверхню садового інструменту за допомогою м'якої щітки і ганчірки. Не застосовуйте воду, розчинники і полірувальні засоби. Видаляйте всю прилиплу траву і забруднення, особливо з вентиляційних щілин.

Регулярно очищуйте зону ножів, для чого треба перевернути садовий інструмент нижньою стороною догори. Використовуйте тверду щітку або скребок для видалення зрізаної трави, що міцно прилипла. (див. мал. А)

Ножі можна перевертати. (див. мал. В)

- ▶ Перевіряйте всі гайки, прогоничі і гвинти на предмет міцної посадки, щоб забезпечити безпечний робочий стан садового інструменту.
- ▶ Регулярно оглядайте садовий інструмент і заради власної безпеки замінійте зношені й пошкоджені деталі.
- ▶ Слідкуйте за тим, щоб використовувалися лише оригінальні запчастини виробництва Bosch.
- ▶ За необхідності замінійте ножі й гвинти усім комплектом.

Зберігання

- ▶ **Перед встановленням садового інструменту на зберігання знімайте переривач струму.**

Зберігайте садовий інструмент і зарядну станцію взимку в захищеному сухому, недоступному для дітей місці.

Не ставте інші предмети на садовий інструмент або зарядну станцію.

Карта пам'яті SD

Садовий інструмент обладнаний інтерфейсом для карти пам'яті SD, за допомогою якої сервісна майстерня Bosch може здійснювати діагностику програмного забезпечення.

Небезпека через акумуляторну батарею

- ▶ Заряджання необхідно здійснювати лише у допущеній фірмою Bosch зарядній станції.
- ▶ Уникайте контакту зі садовим інструментом, якщо у надзвичайній ситуації з акумуляторної батареї витікає

рідина. У випадку контакту з цією рідиною зверніться до лікаря.

- ▶ Якщо акумулятор пошкоджено, рідина може витікати і потрапити на сусідні деталі. Перевірте деталі, на які потрапила рідина, і зверніться до сервісної майстерні Bosch.
- ▶ **Не розкривайте садовий інструмент і акумуляторну батарею, що знаходиться всередині нього.** Існує небезпека короткого замикання й ураження електричним струмом.
- ▶ **Захищайте садовий інструмент від вогню.** Існує небезпека вибуху.
- ▶ **У разі пошкодження і неналежного використання садового інструмента можливо виділення пари з акумуляторної батареї. Забезпечте приплив свіжого повітря і зверніться до лікаря, якщо є скарги на стан здоров'я.** Вдихання пари може призвести до подразнення дихальних шляхів.
- ▶ Зберігайте садовий інструмент лише при температурі від 5 °C до 45 °C. Напр., не залишайте садовий інструмент влітку в машині.

Вказівки з техніки безпеки для зарядного пристрою і блока живлення

- ▶ **Заряджання необхідно здійснювати лише в оригінальній зарядній станції виробництва Bosch.** В іншому випадку існує небезпека вибуху і пожежі.
- ▶ **Регулярно перевіряйте зарядну станцію, блок живлення, шнур і штепсель. Не використовуйте зарядну станцію або блок живлення у разі їх пошкодження. Не розкривайте зарядну станцію або блок живлення самостійно, їх ремонт дозволено виконувати лише кваліфікованому персоналу і лише з використанням оригінальних запчастин Bosch.** Пошкодження зарядної станції, блока живлення, шнура живлення або штепселя підвищують ризик ураження електричним струмом.
- ▶ **Не використовуйте зарядну станцію і блок живлення на легкозаймистій поверхні (напр., на папері, тканинах тощо) або поблизу паливних матеріалів.** Через нагрівання зарядної станції і блока живлення під час заряджання виникає небезпека пожежі.
- ▶ **Дивіться за дітьми.** Діти не повинні гратися із зарядною станцією, блоком живлення або садовим інструментом.
- ▶ **Дітям та особам, які внаслідок ураження фізичних, сенсорних або розумових здібностей чи відсутності досвіду або знань не в стані безпечно працювати із зарядною станцією або блоком живлення, забороняється користуватися зарядною станцією і блоком живлення без нагляду або інструктажу відповідальної особи.** Інакше можливе неправильне використання та небезпека одержання травм.
- ▶ Напруга в джерелі струму повинна відповідати даним на блоці живлення.

- ▶ В ідеальному випадку блок живлення повинен бути підключений до розетки, яка має пристрій захисного вимкнення (RCD) зі струмом спрацювання не більше 30 мА. Регулярно перевіряйте функціональну здатність пристрою захисного вимкнення (RCD).
- ▶ Шнур необхідно регулярно перевіряти на наявність ознак пошкодження, його дозволяється використовувати лише у бездоганному стані.
- ▶ З метою уникнення небезпеки при заміні шнура живлення зверніться до виробника, в авторизовану сервісну майстерню виробника або до кваліфікованого фахівця.
- ▶ При заміні шнурів зарядної станції і блока живлення слідкуйте за тим, щоб вони були дозволені фірмою Bosch.
- ▶ Ніколи не беріться за штепсель мокрими руками.
- ▶ Не переїжджайте, не здавлюйте та не смікайте мережний шнур, оскільки так його можна пошкодити. Захищайте шнур від високої температури, масла і гострих країв.

З міркувань техніки безпеки блок живлення/зарядна станція мають захисну ізоляцію і не потребують заземлення. Робоча напруга становить 230 В~, 50 Гц (для країн, що не належать до ЄС, в залежності від виконання – 220 В, 240 В). Інформацію можна отримати в авторизований сервісний майстерні Bosch.

При сумнівах запитайте кваліфікованого електрика або найближче представництво компанії Bosch, що здійснює сервісне обслуговування.

Регулярно перевіряйте мережний шнур на наявність видимих пошкоджень та ознак старіння; використовуйте шнур лише в бездоганному стані.

Символи

Наступні символи стануть Вам в пригоді, коли Ви будете читати та щоб зрозуміти інструкцію з експлуатації. Запам'ятайте ці символи та їх значення. Правильне розуміння символів допоможе Вам правильно та безпечно користуватися садовим інструментом.

Символ	Значення
	Вдягайте захисні рукавиці
	Дозволена дія
	Заборонена дія
	Приладдя/запчастини

Призначення приладу

Садовий інструмент призначений для косіння газонів в приватному господарстві.

Технічні дані

Роботизована газонокосарка		Indego
Товарний номер		3 600 HA2 ...
Ширина зрізання	см	26
Висота скошування	мм	20 – 60
Кут укусу (макс.)	°	20
Розмір робочої ділянки		
– максимальний	м ²	1000
– при повністю зарядженій акумуляторній батареї до*	м ²	200
Вага	кг	11,1
Ступінь захисту		IPX1
Серійний номер	див. заводську табличку на садовому інструменті	
Акумуляторна батарея		іонно-літієва
Ном. напруга	В=	32,4
Ємність	Агод.	3,0
Кількість акумуляторних елементів		18
Середня тривалість роботи до*	хвил.	50
Тривалість заряджання акумуляторної батареї (макс.)	хвил.	50
Огороджувальний дріт		
Огороджувальний дріт		
– прокладена довжина, мін.	м	20
– прокладена довжина, макс.	м	450
Зарядна станція		
Вхідна напруга	В	42
Споживання електроенергії	Вт	150
Зарядний струм	А	2,0
Допустимий температурний діапазон заряджання	°С	5 – 45
Вага	кг	2,0
Ступінь захисту		IPX1
*у залежності від висоти скошування, умов росту трави і вологості		
**захист від бризок води з усіх боків		
Параметри зазначені для номінальної напруги [U] 230 В. При інших значеннях напруги, а також у специфічному для країни виконанні можливі інші параметри.		
Зважайте на товарний номер, що зазначений на заводській табличці Вашого садового інструменту. Торговельна назва окремих садових інструментів може розрізнятися.		

214 | Українська

Роботизована газонокосарка		Indego
Блок живлення		
Вхідна напруга (змінний струм)	V	220 – 240
Клас захисту		□/II
Частота	Гц	50/60
Вихідна напруга (постійний струм)	V	42
Ступінь захисту		IP44**
Вага	кг	2,0
*у залежності від висоти скошування, умов росту трави і вологості		
**захист від бризок води з усіх боків		
Параметри зазначені для номінальної напруги [U] 230 В. При інших значеннях напруги, а також у специфічному для країни виконанні можливі інші параметри.		
Зважайте на товарний номер, що зазначений на заводській таблиці Вашого садового інструменту. Торговельна назва окремих садових інструментів може розрізнятися.		

Інформація щодо шуму і вібрації

Рівень шумів визначений відповідно до європейської норми EN 60335.

А-зважений рівень звукового тиску від приладу, як правило, становить: звукове навантаження 64 дБ(А); звукова потужність 72 дБ(А). Похибка К = 2,74 дБ.

Заява про відповідність



Ми заявляємо під нашу виключну відповідальність, що описаний в «Технічних даних» продукт відповідає таким нормам або нормативним документам: EN 60335 (акумуляторний прилад) та EN 60335 (акумуляторний зарядний пристрій) згідно положень директив 2011/65/ЄС, 2006/95/ЄС, 2004/108/ЄС, 2006/42/ЄС, 2000/14/ЄС, 2000/14/ЄС: гарантована звукова потужність 75 дБ(А). Процедура оцінки відповідності згідно з додатком VI.

Категорія продукту: 32

Призначений центр:
SRL, Sudbury, England, Nr. 1088

Технічна документація (2006/42/ЄС, 2000/14/ЄС):
Bosch Lawn and Garden Ltd., PT-LG/ENS,
Stowmarket, Suffolk IP14 1EY, England

Dr. Egbert Schneider Helmut Heinzlmann
Senior Vice President Head of Product Certification
Engineering PT/ETM9

 i.v. 

Robert Bosch GmbH, Power Tools Division
D-70745 Leinfelden-Echterdingen
12.10.2012

Пояснення до малюнків щодо установки (див. стор. 3–11)

Дія	Малюнок
Обсяг поставки / розпакування садового інструменту	1
Розташування зарядної станції	2 – 3
Простягання огорожувального дроту крізь нижній щиток	4
Під'єднання одного кінця огорожувального дроту	5
Закріплення зарядної станції на ґрунті	6
Прокладання огорожувального дроту	7
Під'єднання другого кінця огорожувального дроту	8
Встановлення захисного кожуха на зарядну станцію	9
Підключення блока живлення	10
Зарядна станція сигналізує про включення мережевої напруги	11
Встановлення переривача напруги	12
Встановлення садового інструменту в зарядну станцію для заряджання	13
Стартовий екран, див. текст в інструкції з експлуатації	14
Підняття і перенесення садового інструменту	15
Налаштування висоти скошування	16
Очищення	A
Техобслуговування	B

Підготовка газону

Видаліть з оброблюваної ділянки каміння, незакріплені шматки деревини, дроти, кабелі під напругою та інші сторонні предмети.

Переконайтеся в тому, що оброблювана ділянка рівна і не має суттєвих перешкод для садового інструменту, напр., заглиблень, канавок і крутих укосів з кутом нахилу понад 20°.

Обробіть основну ділянку газону звичайною газонокосаркою на висоті макс. 40 мм, а ділянку над огорожувальним дротом на висоті макс. 20 мм.

Налаштування

Відеоролик про монтаж Indego можна переглянути на www.bosch-indego.com або користуйтеся нижчезазначеним кодом QR.



Оберіть місце для зарядної станції; на рівній горизонтальній поверхні не під прямим сонячним промінням.

Впевніться в тому, що зарядна станція стоїть поруч з оброблюваною ділянкою з рівною смугою довжиною 2 м перед і за нею. Важливо, щоб зарядні контакти показували ліворуч, якщо дивитися з боку ділянки, на якій Ви збираєтеся косити траву (див. мал. 2).

Вказівка: Якщо зарядна станція буде стояти так, що зарядні контакти будуть показувати у напрямку ділянки, на якій Ви збираєтеся косити траву, або праворуч, Indego не залишить зарядну станцію.

Протягніть огорожувальний дріт крізь передній отвір у нижньому щитку, рівно прокладіть його по кабельному каналу і виведіть крізь задній отвір. Закріпіть огорожувальний дріт за допомогою кілка на одній лінії з отвором. Обережно видаліть ізоляцію і підключіть огорожувальний дріт до правої з'єднувальної клеми (червоний колір). (див. мал. 4 – 5)

Закріпіть зарядну станцію за допомогою 4 доданих кілочків на ґрунті. (див. мал. 6)

Прокладіть огорожувальний дріт проти стрілки годинника щільно на ґрунті. Витримуйте необхідну мінімальну відстань від країв газону, сходинок, стін, ставків тощо. (див. мал. 7)

Навколо дерев, ставків, клумб тощо на газоні огорожувальний дріт необхідно обводити за стрілкою годинника. Дроти, що ведуть до цих зон і від них, повинні торкатися одне одного, але не повинні перехрещуватися. (див. мал. 7)

Закріпіть огорожувальний дріт за допомогою першого кілка біля зарядної станції, натягніть дріт і встановіть наступні кілки на відстані прибл. 50 см. (див. мал. 7)

Закінчіть це коло і прокладіть огорожувальний дріт до тильного боку зарядної станції таким чином, щоб він був на одній лінії з отвором і кілком. Закріпіть інший кінець огорожувального дроту також за допомогою кілка. Переконайтеся в тому, що отвір, обидва кінця дроту і кілок утворюють одну лінію. Укоротіть огорожувальний дріт, обережно видаліть ізоляцію і підключіть огорожувальний дріт до лівої з'єднувальної клеми (чорний колір). (див. мал. 8)

Надіньте захисний кожух на зарядну станцію. (див. мал. 9)

Вказівка: Огорожувальний дріт можна подовжувати не більше ніж до 450 м.

Вказівка: Витримуйте відстань до огорожувального дроту під час культивування або загібання трави на газоні.

Встановіть блок живлення у сухому, прохолодному місці. Підключіть його до зарядної станції і вставте штепсель у розетку, що знаходиться всередині будинку. (див. мал. 10)

Перевірте індикатор на зарядній станції (див. мал. 11):

- Індикатор світиться **безперервно зеленим кольором**, якщо блок живлення дає вихідну напругу і огорожувальний дріт не має обривів.
- Індикатор **мигає зеленим кольором**, якщо є обрив огорожувального дроту або якщо огорожувальний дріт має занадто велику або занадто малу довжину.
- Індикатор **не світиться** за відсутності вихідної напруги на блоці живлення.

Перше програмування

Вставте переривач струму в садовий інструмент і встановіть його на зарядну станцію для заряджання. (див. мал. 12 – 14)

З'являється стартовий екран з такими символами:

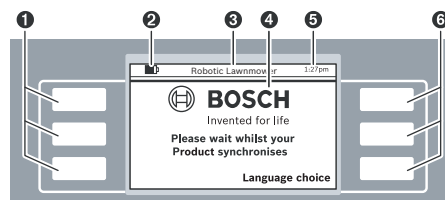

Символ Значення

1	Ліві багатофункціональні кнопки
2	Ступінь заряду акумуляторної батареї
3	Назва меню/підменю
4	Дисплей з діалогами
5	Час
6	Праві багатофункціональні кнопки

Кнопки виконують різні функції. Функція кнопки залежить від викликаного меню і пояснюється на дисплеї.

За допомогою кнопок біля стрілок (курсор) ▲ або ▼ можна переміщатися вгору або вниз по опціях меню. За допомогою кнопок біля стрілок (курсор) ► або ◀ можна переміщатися по опціях меню наліво або направо.

Після вибору і підтвердження опції на дисплеї відображається наступний діалог.

Налаштування

Спочатку натисніть кнопку біля «Language choice» (вибір мови). З'являється діалог «Вибір мови» з наступним змістом.

216 | Українська

Вибір мови

English
Deutsch ▲
Dansk
Svenska
Norsk ▼
Suomi

Зберегти

Оберіть мову і підтвердіть її за допомогою **«Зберегти»**.

PIN-код

Введіть PIN-код

Продовжити

Натисніть **«Продовжити»**, щоб ввести свій особистий PIN-код.

PIN-код

Введіть новий PIN-код:

Назад

Введ.

Оберіть позицію введення за допомогою курсору направо/наліво, встановіть цифри за допомогою курсору вгору/вниз і підтвердіть введене за допомогою **«Введ.»** або оберіть **«Назад»**, щоб повернутися до попереднього діалогу **«PIN-код»**.

Вказівка: Ховайте PIN-код від сторонніх осіб.
У разі втрати особистого PIN-коду Ви повинні принести Indego разом із зарядною станцією в сервісний центр Bosch для розблокування. Зверніться в магазин або сервісну майстерню Bosch (див. «Сервіс та надання консультацій щодо використання продукції»).

Дата і час

hh:mm
dd/mm
Формат: 12 год.

Назад

Зберегти

Налаштуйте час «hh:mm», дату «dd/mm» і формат часу «Формат: 12 год.». Оберіть для цього позицію введення за допомогою курсору направо/наліво, встановіть цифри за допомогою курсору вгору/вниз і підтвердіть введене за допомогою **«Зберегти»** або оберіть **«Назад»**, щоб повернутися до попереднього діалогу **«PIN-код»**.

Налаштування

Натисніть **Слідувати за дротом**, щоб завершити процес налаштування

Назад

Слідувати за дротом

Натисніть **«Слідувати за дротом»**, щоб завершити вимірювання ділянки газону.

(Оберіть «Назад», щоб повернутися до екрану «Дата і час».)

Налаштування**Відійдіть.**

Невдовзі Indego почне працювати і буде слідувати за дротом.

У нижчеподаному діалозі відображається перший об'їзд огорожувального дроту:

Статус газонокосарки

Іде картування саду...

Назад

Коли садовий інструмент вперше об'їжджає огорожувальний дріт, ножі не обертаються.

Картування завершено

Це тильний бік **зарядної станції** чи **перешкода**? Якщо це перешкода, видаліть її. Indego продовжить картування

Перешкода

Зарядна станція

Вимірювання завершені, якщо садовий інструмент дійшов до тильного боку зарядної станції.
Натисніть **«Перешкода»**, якщо садовий інструмент не дійшов до тильного боку зарядної станції. Слідкуйте за інформацією на дисплеї, щоб завершити налаштування.
Натисніть **«Зарядна станція»**, якщо садовий інструмент дійшов до тильного боку зарядної станції.

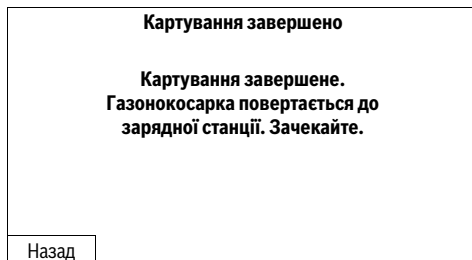

Після успішного налаштування можна натиснути **«Косити»**, щоб почати косити траву негайно, або скласти розклад в пункті **«Меню > Вибір розкладу»**.

Подальша інформація про дії садового інструмента при скошуванні трави знаходиться у розділі **«Скошування»**.

Власні налаштування

Складайте розклади і налаштовуйте садовий інструмент за власною потребою. Усі пункти меню перелічені у розділі **«Таблиця програм»**.

Введення **«розкладу»** пояснюється докладно. Інші пункти меню зрозумілі без пояснень.

Розклад

У пункті **«Меню > Вибір розкладу»** можна обрати 5 розкладів.

«РУЧН РЕЖИМ» необхідно використовувати, якщо садовий інструмент повинен працювати лише у поточний час.

Кожний **«РОЗКЛАД»** можна скласти за потребою.

Приклад:

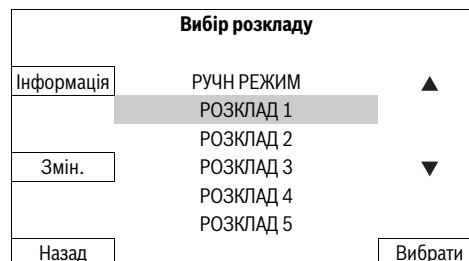

Оберіть **«РОЗКЛАД»** за допомогою курсору вгору/вниз, напр., **«РОЗКЛАД 1»**, і натисніть **«Змін.»**.



Оберіть відповідний день скошування трави за допомогою курсору вгору/вниз, напр., **«Понеділок»**, і натисніть **«Змін.»**.



Налаштуйте проміжок часу для **«Почат»** і **«Кінець»** автоматичного скошування трави. Якщо, напр., в обідню годину необхідно зробити перерву, то потрібно налаштувати два проміжки часу. Для кожного дня можна вмикати і вимикати як один, так і обидва проміжки часу.

Садовий інструмент працює протягом першого проміжку часу до тих пір, поки не виникне потреба у заряджанні акумуляторної батареї. Якщо площа газону буде скошена до закінчення проміжку часу, садовий інструмент повертається до зарядної станції.

Оберіть проміжок часу 1 за допомогою курсору направо/наліво і **«Ввімк.»** або **«Вимк.»** за допомогою курсору вгору/вниз. Оберіть **«Почат»** за допомогою курсору направо/наліво і налаштуйте час початку скошування за допомогою курсору вгору/вниз. Так само оберіть **«Кінець»** і налаштуйте час закінчення скошування. За необхідності

218 | Українська

налашуйте також початок і кінець скошування для проміжку часу 2. Натисніть «Зберегти» для підтвердження введених даних.

Якщо садовий інструмент в якійсь день, напр., в понеділок, не повинен працювати, налашуйте обидва проміжки часу за допомогою курсору вгору/вниз на «Вимк.».

Запрограмовані проміжки часу відображаються у оглядовому плані.

РОЗКЛАД 1		
Інформація	Понеділок Вівторок Середа	▲
Змін.	Четвер П'ятниця Субота Неділя	▼
Назад		OK

Налашуйте всі додаткові необхідні дні скошування і підтвердіть свій особистий «РОЗКЛАД 1» за допомогою команди «OK».

Вибір розкладу		
Інформація	РУЧН РЕЖИМ РОЗКЛАД 1	▲
Змін.	РОЗКЛАД 2 РОЗКЛАД 3 РОЗКЛАД 4 РОЗКЛАД 5	▼
Назад		Вибрати

Біла збереженого розкладу з'явиться галочка ✓.

Садовий інструмент почне косити траву, як тільки настане день і час початку скошування, що уведені для проміжку часу 1.

Вказівка: Налаштовуйте різні розклади з урахування сезонних відмінностей у рості трави навесні, влітку і восени. Спостерігайте за ростом трави і, якщо необхідно, робіть відповідні зміни у розкладі.

Вказівка: Система ножів Indego призначена для скошування короткої трави (3–5 мм). Скошена трава може залишатися на землі в якості мульчі для удобрення газону.

Скошування

- ▶ **Не дозволяйте дітям кататися на садовому інструменті.**
- ▶ **Перед підняттям садового інструменту за ручку для перенесення натисніть ручну кнопку Стоп.**

Складайте розклад з частими повтореннями. Завдяки цьому Ви досягнете добрих результатів скошування, заряду акумуляторної батареї вистачить на довгий час і на газоні не буде розкиданої трави.

Після початку скошування:

- садовий інструмент працює в режимі «**РУЧНИЙ РЕЖИМ**», допоки він не викосить площу газону, не буде натиснута кнопка Стоп або не виникне потреба зарядити акумуляторну батарею.
- садовий інструмент працює безперервно у запрограмованому режимі «**Розклад**» в межах заданого проміжку часу. Він перериває скошування лише для заряджання. Щоб перервати процес скошування до завершення часу, який було задано у проміжку часу, натисніть ручну кнопку Стоп. Якщо площа газону буде скошена до завершення часу, який було задано у проміжку часу, садовий інструмент повертається на зарядну станцію.

Садовий інструмент оснащено такими датчиками:

- **Датчик підняття** активується і відключає привід і ножі, якщо садовий інструмент піднято.
- **Датчик перекидання** розпізнає перекидання садового інструменту нижньою стороною догори і відключає привід і ножі.
- **Датчик блокування** розпізнає доторкання до перешкоди в межах ширини колі садового інструменту й ініціює зміну напрямлення.
- **Датчик нахилу** активується, якщо садовий інструмент досягає кута 45°.

Якщо один з датчиків активується, напр., датчик підняття, на дисплеї з'являється повідомлення: «Садовий інструмент піднято. Введіть PIN-код, щоб продовжити скошування.». Якщо протягом 3 хвилин не вводиться ніяких даних, дисплей переходить у стан спокою. Щоб знову активувати дисплей, натисніть будь-яку кнопку.

Якщо садовий інструмент знаходиться у стані спокою, натисніть будь-яку кнопку, щоб викликати екран для введення PIN-коду, і введіть PIN-код.

Заряджання акумулятора

Акумуляторна батарея має датчик контролю температури, який дозволяє проводити заряджання лише за температури від 5 °C до 45 °C.

Літійо-іонна акумуляторна батарея постачається у частково зарядженому стані. Для досягнення повної ємності акумуляторної батареї, перед першим використанням садовий інструмент необхідно повністю зарядити в зарядній станції.

Літійо-іонний акумулятор можна заряджати коли завгодно, це не скорочує його експлуатаційний ресурс. Переривання процесу заряджання не пошкоджує акумулятор.

Якщо акумуляторна батарея розряджається або сіла, садовий інструмент вимикається завдяки схемі захисту: Ножі більше не рухаються.

Таблиця програм

В нижчеподаних таблицях пояснюються різні пункти меню.

Налаштування		Пояснення	
Налаштув. скошування	Скошування по краю	Ніколи	Садовий інструмент ніколи не скошує траву по краю.
		Кожного четвертого разу	Садовий інструмент скошує траву по краю кожного четвертого разу.
		Через раз	Садовий інструмент скошує траву по краю кожного другого разу.
	Перекриття смуги скош.	Налаштування відстані між смугами скошування	
	Ідентифікатор сигналу	Зміна частотного каналу за наявності завад.	
Видалити карти	Садовий інструмент вимірює поверхню газону наново. Вказівка: Інструмент не повинен стояти на зарядній станції.		
Захисні опції	Змінити PIN-код		Для повторного ввімкнення після автоблокування і захисного вимкнення необхідно ввести PIN-код. Для зміни PIN-коду необхідно спочатку ввести старий PIN-код.
	Автоблокування	Ввімк.	Кнопки автоматично блокуються, якщо протягом 3 хвилин не буде натиснута жодна кнопка. Це налаштування рекомендується робити з огляду на техніку безпеки і для захисту від крадіжки.
		Вимк.	Кнопки постійно готові для введення даних.
Вибір мови	Зміна мови, на якій на дисплеї відображаються повідомлення.		
Системні опції	Налашт. гучності кнопок	Зміна гучності звукового сигналу кнопок.	
	Налаштування дисплея	Яскравість дисплея	Збільшення або зменшення яскравості дисплею.
	Інформація	Інформація щодо версії програмного забезпечення, серійного номера й останнього сервісного обслуговування.	
	Заводські налаштування	Повернення садового інструменту до заводських налаштувань призводить до видалення усіх особистих налаштувань. Повернення до заводських налаштувань потребує повторного виконання налаштування.	
Налаштування часу і дати	Введення часу і дати		
Вибір розкладу		Пояснення	
РУЧН РЕЖИМ	Інформація	Допоміжна інформація з використання РУЧНОГО РЕЖИМУ.	
	Вибрати	Оберіть цю функцію, якщо непотрібно використовувати жоден розклад.	

220 | Українська

Вибір розкладу		Пояснення	
РОЗКЛАД 1 – 5	Змін.	Обробити понеділок	Програмування до 5 автоматичних розкладів за допомогою налаштування окремих днів і проміжків часу скошування.
		Обробити вівторок	
		Обробити середу	
		Обробити четвер	
		Обробити п'ятницю	
		Обробити суботу	
		Обробити неділю	
	Вибрати		Активація одного з 5 особистих розкладів.
Інформація про розклад		Пояснення	
Інформація про розклад			Огляд запрограмованих днів скошування.
	Назад		Повернення до головного меню.
	Вибір розкладу		Виклик підменю «Вибір розкладу».
Блокування кнопок		Пояснення	
Блокування кнопок			Кнопки негайно блокуються, незалежно від функції автоблокування.
	Розбл. кнопок		Для розблокування кнопок необхідно ввести PIN-код.

Пошук несправностей



Симптоми	Можлива причина	Що робити
Садовий інструмент не працює	Можливо, прилад забився	Перевірте нижню частину садового інструменту і за необхідністю усуньте причину (завжди вдягайте садові рукавиці)
	Акумуляторна батарея не повністю заряджена	Встановіть садовий інструмент в зарядну станцію для зарядження
	Трава занадто висока	Встановіть більшу висоту скошування
	Акумуляторна батарея занадто холодна/занадто гаряча	Дайте акумуляторній батареї нагрітись/охолонуть
	Роз'єднувач струму встромлений неправильно/не повністю	Встроміть правильно
Мотор запускається і потім знову зупиняється	Акумуляторна батарея не повністю заряджена	Встановіть садовий інструмент в зарядну станцію для зарядження
	Роз'єднувач струму встромлений неправильно/не повністю	Встроміть правильно
	Акумуляторна батарея занадто холодна/занадто гаряча	Дайте акумуляторній батареї нагрітись/охолонуть Встановіть більшу висоту скошування

Симптоми	Можлива причина	Що робити
Садовий інструмент працює з перебоями	Можлива внутрішня помилка	Зверніться в авторизовану сервісну майстерню Bosch
Садовий інструмент скошує траву нерівномірно	Занадто мала висота скошування	Встановіть більшу висоту скошування
	Затупився ніж	Замініть ножи
	Можливо, прилад забився	Перевірте нижню частину садового інструменту і за необхідністю усуньте причину (завжди вдягайте садові рукавиці)
Газон частково не покошений	Проміжок часу занадто малий для такого розміру газону	Збільшіть проміжок часу
	Час роботи від акумуляторної батареї	Зверніться в авторизовану сервісну майстерню Bosch
	Відстань між перешкодами на території, яку огорожено огорожувальним дротом, складає менш ніж 1 м	Збільшіть відстань між огорожувальними дротами Вказівка: Перешкоди заввишки більше 6 см огорожувати дротом не потрібно
	Нерівний газон	В меню Налаштування скошування збільшіть/зменшіть перекриття смуги скошування
Сильна вібрація/шум	Послабилися гайка/гвинт ножа	Затягніть гайку/гвинт ножа
	Ніж пошкодився	Замініть ножи
Заряджання не здійснюється	Корозія зарядних контактів	Почистіть зарядні контакти
	Можлива внутрішня помилка	Зверніться в авторизовану сервісну майстерню Bosch
Садовий інструмент не може заїхати на зарядну станцію	Неправильно прокладений огорожувальний дріт	Перевірте та поправте огорожувальний дріт
Індикатор на зарядній станції не світиться	Штепсель блока живлення не вставлено (неправильно вставлено) в розетку	(Добре) встроміть штепсель у розетку
	Можливе пошкодження розетки або мережевого кабелю	Перевірка напруги в мережі повинна здійснюватися авторизованим електриком
	Пошкодження блоку живлення або зарядної станції	Віддайте блок живлення або зарядну станцію на перевірку в сервісну майстерню Bosch

Сервіс та надання консультації щодо використання продукції

www.bosch-garden.com

При всіх додаткових запитаннях та замовленні запчастин, будь ласка, зазначайте 10-значний номер для замовлення, що стоїть на заводській табличці садового інструменту.

Додатково необхідно вказати серію програмного забезпечення садового інструменту (див «**Меню > Налаштування > Системні налаштування > Інформація**»).

Гарантійне обслуговування і ремонт електроінструменту здійснюються відповідно до вимог і норм виготовлювача на території всіх країн лише у фірмових або авторизованих сервісних центрах фірми «Роберт Бош».

ПОПЕРЕДЖЕННЯ! Використання контрафактної продукції небезпечно в експлуатації і може мати негативні наслідки для здоров'я. Виготовлення і розповсюдження контрафактної продукції переслідується за Законом в адміністративному і кримінальному порядку.

Україна

ТОВ «Роберт Бош»
Сервісний центр електроінструментів
вул. Крайня, 1, 02660, Київ-60
Україна
Тел.: (044) 4 90 24 07 (багатоканальний)
E-Mail: pt-service.ua@bosch.com
Офіційний сайт: www.bosch-powertools.com.ua

Адреса Регіональних гарантійних сервісних майстерень зазначена в Національному гарантійному талоні.

222 | Română

Транспортування

На додані літєво-іонні акумуляторні батареї розповсюджуються вимоги щодо транспортування небезпечних вантажів. Акумуляторні батареї можуть перевозитися користувачем автомобільним транспортом без необхідності виконання додаткових норм. При пересилці третіми особами (напр.: повітряним транспортом або транспортним експедитором) потрібно додержуватися особливих вимог щодо упаковки та маркування. В цьому випадку при підготовці посилки повинен приймати участь експерт з небезпечних вантажів.

Утилізація

Не викидайте садові інструменти, зарядні пристрої та акумуляторні батареї/батарейки в побутове сміття!

Лише для країн ЄС:



Відповідно до європейської директиви 2002/96/ЕС та європейської директиви 2006/66/ЕС відпрацьовані електро- і електронні інструменти, пошкоджені або відпрацьовані акумуляторні батареї/батарейки повинні здаватися окремо і утилізуватися екологічно чистим способом.

- **Інтегровані акумуляторні батареї дозволяється виймати лише для утилізації.** При відкриванні обшивки корпусу можливе зруйнування садового інструменту.
- **Інтегровані акумуляторні батареї дозволяється виймати для утилізації лише працівникам сервісної майстерні.**

Акумулятори/батарейки:



Літєво-іонні:
Будь ласка, зважайте на вказівки в розділі «Транспортування».

Можливі зміни.

Română

Instrucțiuni privind siguranța și protecția muncii

Atenție! Citiți cu grijă următoarele instrucțiuni. Familiarizați-vă cu elementele de operare și utilizarea reglementară a sculei electrice de grădină. Păstrați la loc sigur instrucțiunile de folosire în vederea unei utilizări ulterioare.

Explicarea simbolurilor de pe scula electrică de grădină



Indicație generală de avertizare a pericolozității. Asigurați-vă că scula de grădină nu blochează sau nu închide vreo ieșire.



Avertisment: citiți instrucțiunile de folosire înainte de a pune în funcțiune scula de grădină.



Avertisment: înainte de a executa lucrări la scula de grădină sau de a o ridica, acționați dispozitivul de deconectare al acesteia.



Atenție: nu atingeți cuțitele care se rotesc. Cuțitele sunt ascuțite. Aveți grijă să nu vă tăiați degetele.



Înainte de a atinge scula electrică de grădină, așteptați până când toate componentele acesteia se opresc complet. Cuțitele continuă să se mai rotească și după deconectarea sculei electrice de grădină, putând cauza răni.



Avertiți grijă ca persoanele aflate în apropiere să nu fie rănite de corpurile străine aruncate de scula electrică.



Avertisment: mențineți o distanță sigură față de scula de grădină cât timp aceasta lucrează.



Nu folosiți scula de grădină ca mijloc de transport.



Încărcătorul este echipat cu un transformator de siguranță.

Manevrare

- **Înainte oricărui intervenții asupra sculei de grădină (de ex. întreținere, schimbarea accesoriilor, etc.) cât și înainte transportului și depozitării, îndepărtați disjunctorul din aceasta.**
- Nu permiteți în niciun caz copiilor sau persoanelor nefamiliarizate cu prezentele instrucțiuni să folosească scula de grădină. Este posibil ca reglementările naționale să limiteze vârsta utilizatorului.
- Această sculă electrică de grădină nu este destinată utilizării de către persoane (inclusiv copii) cu deficiențesenzoriale sau intelectuale sau cu o experiență insuficientă și/sau cunoștințe insuficiente, în afara cazului în care se află sub supravegherea unei persoane răspunzătoare de siguranța lor sau primesc îndrumări de la aceasta, cu privire la utilizarea sculei electrice de grădină. Copiii trebuie supravegheați pentru a ne asigura că aceștia nu se joacă cu scula electrică de grădină.

- ▶ Operatorul sau utilizatorul este ținut răspunzător pentru accidente sau pagube provocate altor oameni sau bunurilor acestora.
- ▶ Dacă în timpul funcționării sculei de grădină apare vre-un pericol, acționați imediat tasta roșie Stop.
- ▶ Asigurați instalarea corectă a sârmei de delimitare conform instrucțiunilor de folosire.
- ▶ Controlați sârma de delimitare. Ea trebuie să fie bine întinsă pe toată lungimea, fără a face bucle și să fie fixată pe țărșuși.
- ▶ Verificați regulat sectorul în care este utilizată scula de grădină și îndepărtați pietrele, bețele, sârmele cât și alte corpuri străine.
- ▶ Nu este permis ca scula de grădină să calce pe cabluri electrice sub tensiune.
- ▶ Verificați regulat scula de grădină pentru a vă asigura că, cuțitele, șuruburile de cuțite și dispozitivul de tăiere nu sunt uzate sau deteriorate. Înlocuiți cuțitele și șuruburile de cuțite uzate ca set complet pentru a evita dezechilibrele.
- ▶ Nu folosiți în niciun caz scula de grădină cu apărătoare de protecție deteriorate sau fără echipamente de siguranță.
- ▶ Nu țineți mâinile și picioarele în apropierea sau sub piesele care se rotesc.
- ▶ Nu ridicați respectiv nu transportați scula electrică de grădină cu motorul pornit.
- ▶ Nu lăsați scula de grădină să funcționeze fără supraveghere, dacă știți că în imediata apropiere se află animale de casă, copii sau persoane.
- ▶ Porniți scula de grădină conform instrucțiunilor de folosire și păstrați o distanță sigură față de componentele care se rotesc.
- ▶ Nu folosiți scula de grădină simultan cu un sprinkler de gazon. Stabiliți un orar de funcționare pentru a vă asigura că cele două sisteme nu lucrează în același timp.
- ▶ **Nu aduceți modificări sculei electrice de grădină.** Modificările neautorizate pot afecta siguranța în exploatarea a sculei dumneavoastră electrice de grădină și pot duce la amplificarea zgomotelor și vibrațiilor acesteia.

Deonectați disjunctorul:

- înainte de a îndepărta blocajele,
- când verificați, curățați sau lucrați la scula electrică de grădină,
- când scula electrică vibrează ciudat (opriți scula electrică și verificați-o imediat),
- după impactul cu un obiect străin. Verificați dacă scula de grădină nu prezintă deteriorări și contactați centrul de asistență tehnică post-vânzare Bosch pentru efectuarea reparațiilor necesare.

Întreținere și depozitare

- ▶ **Putăți întotdeauna mânuși pentru grădină, atunci când manipulați cuțitele ascuțite sau dacă lucrați în apropierea acestora.**

▶ Înaintea oricăror intervenții asupra sculei de grădină, îndepărtați disjunctorul.

- ▶ **Înaintea oricăror intervenții asupra stației de andocare, sau asupra transformatorului, scoateți cablul de alimentare din priza de curent.**

Curățați temeinic cu o perie și o lavetă moale, exteriorul sculei de grădină. Nu folosiți apă, solvenți sau paste de lustruit. Îndepărtați toate aglomerările și depunerile de iarbă, în special cele din fantele de ventilație.

Răsturnați scula de grădină cu partea inferioară îndreptată în sus și curățați regulat zona cuțitelor. Folosiți o perie tare sau un răzuitor pentru a îndepărta depunerile de iarbă persistente. (vezi figura A)

Cuțitele pot fi întoarse. (vezi figura B)

- ▶ Controlați dacă piulițele, bolțurile și șuruburile sunt bine fixate pentru garantarea funcționării în condiții de siguranță a foarfecelui de tăiat gard viu.
- ▶ Inspectați regulat scula de grădină și, pentru siguranța dumneavoastră, schimbați piesele uzate și deteriorate.
- ▶ Aveți grijă să se folosească numai piese de schimb originale Bosch.
- ▶ Dacă este necesar, schimbați cuțitele și șuruburile ca set complet.

Depozitare

- ▶ **Înainte de depozitarea sculei de grădină, îndepărtați disjunctorul.**

Pe timpul iernii, depozitați scula de grădină și stația de andocare la loc sigur și uscat, inaccessibil copiilor.

Nu puneți alte obiecte pe scula de grădină sau pe stația de andocare.

Card SD

Scula de grădină are o interfață cu card SD, care permite centrului de asistență tehnică post-vânzare Bosch să efectueze diagnoze software.

Situații periculoase cauzate de acumulator

- ▶ Încărcarea se va face numai în stația de andocare admisă de Bosch.
- ▶ Evitați contactul cu scula de grădină dacă, în mod excepțional, din acumulator se scurge lichid. În cazul în care ați luat contact cu lichidul, solicitați asistență medicală.
- ▶ Când acumulatorul se deteriorează, din el se poate scurge un lichid care să umezească componentele învecinate. Verificați piesele respective și contactați centrul de asistență tehnică post-vânzare Bosch.
- ▶ **Nu deschideți scula de grădină și acumulatorul din interiorul ei.** Există pericol de scurtcircuit și de electrocutare.
- ▶ **Feriți de foc scula de grădină.** Există pericol de explozie.
- ▶ **În caz de defectare și utilizare neconformă destinației a sculei de grădină, din acumulator se pot degaja vapori. Aerișiți cu aer proaspăt iar în cazul unor tulburări, consultați medicul.** Vaporii pot irita căile respiratorii.

224 | Română

- ▶ Depozitați scula de grădină numai în domeniul de temperaturi dintre 5 °C și 45 °C. Lassen Nu lăsați de ex. vara, în mașină, scula de grădină.

Instrucțiuni de siguranță pentru încărcător și transformator

- ▶ **Încărcarea se va face numai în stația de andocare originală Bosch.** În caz contrar există pericol de explozie și incendiu.
- ▶ **Verificați regulat stația de andocare, transformatorul, cablul și ștecherul. Nu mai continuați să folosiți stația de andocare sau transformatorul în cazul în care ați constatat defecțiuni la acestea. Nu deschideți singuri stația de andocare sau transformatorul și nu permiteți repararea acestora decât de către personal de specialitate, corespunzător calificat și numai cu piese de schimb originale.** Deteriorarea stației de andocare, a transformatorului, cablului sau ștecherului măresc riscul de electrocutare.
- ▶ **Nu folosiți stația de andocare și transformatorul pe un substrat inflamabil (de ex. hârtie, textile etc.) respectiv în mediu inflamabil.** Din cauză că stația de andocare și transformatorul se încălzesc în timpul procesului de încărcare, există pericol de incendiu.
- ▶ **Supravegheați copiii.** Astfel veți fi siguri că nu se joacă cu stația de andocare, transformatorul sau cu scula de grădină.
- ▶ **Copiii și persoanele, care, din cauza capacităților lor fizice, senzoriale sau intelectuale deficitare sau din cauza lipsei lor de experiență sau de cunoștințe nu sunt în stare să exploateze în condiții de siguranță stația de andocare sau transformatorul, nu au voie să folosească stația de andocare și transformatorul fără supraveghere sau fără a fi fost instruiți în acest sens de către o persoană responsabilă.** În caz contrar există pericol de manevrare greșită și vătămări corporale.
- ▶ Tensiunea sursei de curent trebuie să coincidă cu specificațiile de pe transformator.
- ▶ Transformatorul ar trebui în mod ideal să fie racordat la o priză de curent asigurată cu un dispozitiv de protecție pentru curenți reziduali (RCD) cu un curent de declanșare 30 mA. Verificați regulat funcționarea dispozitivului de protecție pentru curenți reziduali (RCD).
- ▶ Cablul de alimentare trebuie controlat regulat cu privire la semne de deteriorare și poate fi utilizat numai dacă se află în stare impecabilă.
- ▶ Dacă este necesară înlocuirea cablului de alimentare, pentru evitarea riscurilor de securitate, aceasta se va face de către producător, centrul autorizat de asistență tehnică post-vânzare al acestuia sau de către o persoană calificată în acest scop.
- ▶ La schimbarea cablurilor stației de andocare și ale transformatorului aveți grijă ca acestea să fie admise de Bosch.
- ▶ Nu atingeți niciodată cu mâinile ude ștecherul de la rețea.

- ▶ Nu călcați cu roțile cablul de alimentare, nu-l striviți sau nu trageți de el deoarece s-ar putea deteriora. Protejați cablul de căldură, ulei și muchii ascuțite.





Pentru siguranță, transformatorul/stația de andocare este izolată de protecție și nu necesită împământare. Tensiunea de lucru este de 230 V AC, 50 Hz (pentru țările din afara 220 V, 240 V în funcție de modelul de execuție). Informații găsiți la centrul dumneavoastră autorizat de asistență tehnică post-vânzare Bosch.

În caz de nesiguranță întrebați un electrician calificat sau cea mai apropiată reprezentanță service Bosch.

Cablul de racordare trebuie verificat regulat cu privire la deteriorări vizibile și semne de uzură, neputând fi utilizat decât dacă este în perfectă stare.

Simboluri

Următoarele simboluri sunt importante pentru citirea și înțelegerea instrucțiunilor de folosire. Rețineți simbolurile și semnificația acestora. Interpretarea corectă a simbolurilor vă ajută să utilizați mai bine și mai sigur scula electrică de grădină.

Simbol	Semnificație
	Purtați mănuși de protecție
	Acțiune permisă
	Acțiune interzisă
	Accesorii/piese de schimb

Utilizare conform destinației

Scula electrică de grădină este destinată pentru cosirea gazonului în sectorul privat.

Date tehnice

Robot pentru tuns gazonul	Indego	
Număr de identificare		3 600 HA2 ...
Lățime de tăiere	cm	26
Înălțime de tăiere	mm	20 – 60
Pantă (max.)	°	20
*în funcție de înălțimea de tăiere, starea ierbi și umiditate		
**protecție împotriva stropilor de apă din toate direcțiile		
Specificațiile sunt valabile pentru o tensiune nominală [U] de 230 V. În cazul unor tensiuni diferite și al unor modele de execuție specifice anumitor țări, aceste specificații pot varia.		
Vă rugăm să rețineți numărul de identificare de pe plăcuța indicatoare a tipului sculei dumneavoastră electrice de grădină. Denumirile comerciale ale diferitelor scule electrice de grădină pot varia.		

Română | 225

Robot pentru tuns gazonul		Indego
Mărimea suprafeței de lucru		
– maximum	m ²	1000
– cu acumulatorul încărcat până la*	m ²	200
Greutate	kg	11,1
Tip de protecție		IPX1
Număr de serie	vezi plăcuța indicatoare a tipului sculei electrice de grădină	
Acumulator		Tehnologie lithiu-ion
Tensiune nominală	V=	32,4
Capacitate	Ah	3,0
Număr celule de acumulator		18
Timp de funcționare, în medie până la*	min	50
Timp de încărcare acumulator (max.)	min	50
Sârmă de delimitare		
Sârmă de delimitare		
– lungime instalată, min.	m	20
– lungime instalată, max.	m	450
Stație de andocare		
Tensiune de intrare	V	42
Consum energie	W	150
Curent de încărcare	A	2,0
Domeniu admis al temperaturilor de încărcare	°C	5 – 45
Greutate	kg	2,0
Tip de protecție		IPX1
*în funcție de înălțimea de tăiere, starea ierbii și umiditate		
**protecție împotriva stropilor de apă din toate direcțiile		
Specificațiile sunt valabile pentru o tensiune nominală [U] de 230 V. În cazul unor tensiuni diferite și al unor modele de execuție specifice anumitor țări, aceste specificații pot varia.		
Vă rugăm să rețineți numărul de identificare de pe plăcuța indicatoare a tipului sculei dumneavoastră electrice de grădină. Denumirile comerciale ale diferitelor scule electrice de grădină pot varia.		

Robot pentru tuns gazonul		Indego
Transformator		
Tensiune de intrare (curent alternativ)	V	220 – 240
Clasa de protecție		□/II
Frecvență	Hz	50/60
Tensiune de ieșire (curent continuu)	V	42
Tip de protecție		IP44**
Greutate	kg	2,0
*în funcție de înălțimea de tăiere, starea ierbii și umiditate		
**protecție împotriva stropilor de apă din toate direcțiile		
Specificațiile sunt valabile pentru o tensiune nominală [U] de 230 V. În cazul unor tensiuni diferite și al unor modele de execuție specifice anumitor țări, aceste specificații pot varia.		
Vă rugăm să rețineți numărul de identificare de pe plăcuța indicatoare a tipului sculei dumneavoastră electrice de grădină. Denumirile comerciale ale diferitelor scule electrice de grădină pot varia.		

Informație privind zgomotul/vibrațiile

Valorile măsurate ale zgomotului au fost determinate conform EN 60335.

Nivelul de zgomot evaluat A al sculei electrice este în mod normal de: nivel presiune sonoră 64 dB(A); nivel putere sonoră 72 dB(A). Incertitudine K = 2,74 dB.

Declarație de conformitate

Declarăm pe proprie răspundere că produsul descris la paragraful „Date tehnice” este în conformitate cu următoarele standarde sau documente normative: EN 60335 (sculă electrică cu acumulator) și EN 60335 (încărcător) potrivit dispozițiilor Directivelor 2011/65/UE, 2006/95/CE, 2004/108/CE, 2006/42/CE, 2000/14/CE, 2000/14/CE: nivel garantat al puterii sonore 75 dB(A).

Procedură de evaluare a conformității conform Anexei VI.

Categorie produs: 32



Laborator desemnat:

SRL, Sudbury, England, Nr. 1088

Documentație tehnică (2006/42/CE, 2000/14/CE) la: Bosch Lawn and Garden Ltd., PT-LG/ENS, Stowmarket, Suffolk IP14 1EY, England

Dr. Egbert Schneider
Senior Vice President
Engineering

Helmut Heinzelmann
Head of Product Certification
PT/ETM9

 i.V. 

Robert Bosch GmbH, Power Tools Division
D-70745 Leinfelden-Echterdingen
12.10.2012

226 | Română

Explicarea imaginilor privind instalarea (vezi paginile 3 – 11)

Scopul acțiunii	Figura
Dezambalarea setului de livrare/sculei de grădină	1
Poziționarea stației de andocare	2 – 3
Trecerea sârmei de delimitare prin placa de bază	4
Legarea primului capăt al sârmei de delimitare	5
Fixarea pe sol a stației de andocare	6
Întinderea sârmei de delimitare	7
Legarea celui de-al doilea capăt al sârmei de delimitare	8
Montarea apărătoarei de protecție pe stația de andocare	9
Racordarea transformatorului	10
Stația de andocare semnalizează tensiune rețea PORNIT	11
Montarea disjunctivului	12
Punerea sculei electrice de grădină în stația de andocare pentru încărcare	13
„Ecran de întâmpinare”, vezi textul din instrucțiunile de folosire	14
Ridicarea și transportul sculei de grădină	15
Reglarea înălțimii de tăiere	16
Curățare	A
Întreținere	B

Pregătirea gazonului

Îndepărtați pietrele, bucățile de lemn desprinse, bucățile de sârmă, cablurile electrice sub tensiune și celelalte obiecte străine de pe suprafața ce urmează a fi cosită.

Asigurați-vă că suprafața ce urmează a fi cosită este plană și nu prezintă obstacole vădite ca gropi, șanțuri și pante abrupte de peste 20°.

Cosiți peluza principală cu o mașină convențională de tuns iarba la o înălțime de maximum 40 mm și zona din afara sârmei de delimitare la o înălțime de maximum 20 mm.

Instalare

Un clip video despre instalare robotului Indego este disponibil la www.bosch-indego.com sau folosiți următorul cod QR.



Alegeți pentru stația de andocare o poziție plană, orizontală și nu expusă radiației solare directe.

Asigurați-vă că stația de andocare se află lângă suprafața ce urmează a fi cosită și că există câte o bandă dreaptă, lungă de 2 m în fața și în spatele acesteia. Este important ca, privit de pe suprafața de gazon ce urmează a fi cosită, bornele de încărcare să fie îndreptate spre stânga (vezi figura 2).

Notă: dacă stația de andocare este astfel poziționată încât bornele de încărcare sunt îndreptate spre suprafața de cosit sau spre dreapta, Indego nu va părăsi stația de andocare.

Trageți sârma de delimitare prin gaura frontală din placa de bază, treceți-o drept, prin canalul pentru cabluri și gaura posterioară. Ancorați cu un țăruș sârma de delimitare coliniar cu gaura. Îndepărtați cu atenție izolația și legați sârma de delimitare la clema de prindere din dreapta (Roșu). (vezi figurile 4 – 5)

Ancorați la sol stația de andocare cu cei 4 țăruși din setul de livrare. (vezi figura 6)

Întindeți sârma de delimitare în sens antiorar, cât aproape de sol. Respectați distanța minimă obligatorie față de marginile gazonului, trepte, ziduri, iazuri, etc. Folosiți șablonul de distanță. (vezi figura 7)

În jurul copacilor, iazurilor, straturilor de flori etc. din interiorul peluzei, sârma de delimitare trebuie întinsă în sens orar. Firele de sârmă de la și către aceste zone ar trebui să se atingă, dar nu să se încrucișeze. (vezi figura 7)

Ancorați sârma de delimitare cu primul țăruș lângă stația de andocare, întindeți-o și plantați ceilalți țăruși la câte o distanță de cca. 50 cm. (vezi figura 7)

Finalizați lucrarea întinzând astfel sârma de delimitare prin partea posterioară a stației de andocare, încât să fie coliniară cu gaura și cu țărușul. Ancorați celălalt capăt al sârmei de delimitare, tot cu un țăruș. Asigurați-vă că, gaura, cele două capete ale sârmei cât și țărușul sunt coliniare. Tăiați sârma de delimitare, îndepărtați cu grijă izolația și legați sârma de delimitare la clema de prindere din stânga (Negru). (vezi figura 8)

Puneți apărătoarea de protecție pe stația de andocare. (vezi figura 9)

Indicație: Sârma de delimitare poate fi prelungită până la o lungime de maximum 450 m.

Indicație: Atunci când vreți să scarificați sau să greblați gazonul, mențineți distanța față de sârma de delimitare.

Instalați transformatorul într-un mediu răcoros și uscat.

Racordați-l la stația de andocare și la o priză de curent, amplasată în interiorul clădirii. (vezi figura 10)

Verificați indicatorul de pe stația de andocare (vezi figura 11):

- Indicatorul luminează **continuu verde**, atunci când există tensiune de ieșire la transformator iar sârma de delimitare nu este întreruptă.
- Indicatorul **clipește verde**, atunci când sârma de delimitare este întreruptă, este prea lungă sau prea scurtă.
- Indicatorul **nu se aprinde**, în cazul în care nu există tensiune de ieșire la transformator.

Prima programare

Introduceți disjunctorul în scula de grădină și reglați-l pentru încărcarea stației de andocare. (vezi figurile 12 – 14)

„Apare ecranul de întâmpinare cu următoarele simboluri“:

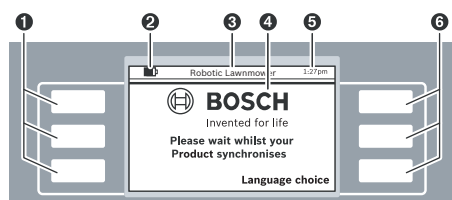

Simbol	Semnificație
1	Taste multifuncționale stânga
2	Nivel de încărcare acumulator
3	Titlu din meniu/submenu
4	Display cu casete de dialog
5	Ora exactă
6	Taste multifuncționale stânga

Tastele au diverse funcții. Semnificația fiecăreia depinde de meniul selectat și este explicată pe display.

Tastele de lângă simbolurile săgeată (cursor) ▲ sau ▼ permit navigarea înainte și înapoi prin opțiunile din meniu. Tastele de lângă simbolurile săgeată (cursor) ► sau ◀ permit navigarea la dreapta sau la stânga prin opțiunile din meniu.

Imediat după ce a fost selectată și validată o opțiune, display-ul comută în următoarea casetă de dialog.

Instalare

Apăsați mai întâi tasta de lângă „Language choice“ (Selectează limbă). Apare caseta de dialog „Selectare limbă“ cu următorul conținut.

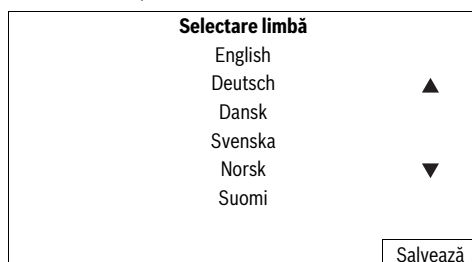

Selecționați o limbă și confirmați cu „Salvează“.

Cod PIN

Stabilește un cod PIN

Continuă

Apăsați „Continuă“, pentru a vă introduce codul PIN personal.

Cod PIN

Introducere PIN nou:



Înapoi

Intr.

Selecționați cu ajutorul cursorului dreapta/stânga poziția de introducere, setați cifrele cu ajutorul cursorului înainte/înapoi și confirmați cu „Intr.“ sau selecționați „Înapoi“, pentru a reveni la „Cod PIN“ anterior.

Indicație: ascundeți-vă codul PIN față de terți.

În cazul în care v-ați pierdut codul PIN personal, trebuie să duceți robotul Indego împreună cu stația de andocare la un centru de service Bosch, pentru deblocare. Vă rugăm să vă contactați distribuitorul sau centrul de asistență tehnică post-vânzare Bosch (vezi „Asistență clienți și consultanță privind utilizarea“).

Data & ora

hh:mm
dd/mm
Format: 12 h

Înapoi

Salvează

Setați ora exactă „hh:mm“, data „dd/mm“ și formatul orelor „: 12 h“. Selecționați în acest scop cu ajutorul cursorului dreapta/stânga, poziția de introducere, setați cifrele cu ajutorul cursorului înainte/înapoi și cofirmați cu „Salvează“ sau selecționați „Înapoi“, pentru a reveni la „Cod PIN“ anterior.

228 | Română

Instalare

Apasă **Urmărește sârma**, pentru a finaliza instalarea

Înapoi

Urmărește
sârma

Apăsați „**Urmărește sârma**”, pentru a finaliza măsurarea suprafeței de gazon.

(selecționați „Înapoi” pentru a reveni la ecranul „Dată & oră”.)

Instalare**Înapoi.**

Indego pornește în scurt timp și urmărește sârma.

Următoarea casetă de dialog indică prima parcurgere a traiectoriei sârmei de delimitare:

Stare mașină

Cartografiază grădina...

Înapoi

Cuțitele nu se rotesc, atunci când scula de grădină parcurge pentru prima dată traiectoria sârmei de delimitare.

Cartograf. terminată

Este partea posterioară a bazei sau un **obstacol**? În caz de obstacol, îndepărtează-l. Indego va continua cartografierea

Obstacol

Stație de
andocare

Măsurarea este terminată când scula de grădină atinge partea posterioară a stației de andocare.

Apăsați „**Obstacol**”, în cazul în care scula de grădină nu a ajuns la partea posterioară a stației de andocare. Țineți seama de informațiile de pe display pentru a finaliza instalarea.

Apăsați „**Stație de andocare**”, în cazul în care scula de grădină a ajuns la partea posterioară a stației de andocare.

Cartograf. terminată

Cartografiere terminată. Mașina de tuns iarba revine în stația de andocare. Așteaptă.

Înapoi

Robot de tuns gazonul**BOSCH**

Invented for life

Cosire

Meniu

După instalarea reușită puteți apăsa fie „**Cosire**”, pentru a începe imediat cosirea, fie puteți stabili un orar, la „**Meniu > Selectează orar**”.

Alte informații privind comportamentul sculei de grădină în timpul cosirii găsiți la paragraful „Cosire”.

Setări proprii

Stabiliți orare și efectuați setări ale sculei de grădină după propriile dumneavoastră nevoi. Toate punctele din meniu sunt listate la paragraful „Tabel cu programe”.

Introducerea unui „**orar**” este explicată în detaliu. Celelalte puncte din meniu sunt explicite.

Orar

La „**Meniu > Selectează orar**” pot fi apelate 5 orare.

„**MANUAL**” ar trebui utilizat în cazul în care scula de grădină urmează să lucreze numai la momentul respectiv (actual).

Fiecare dintre modulele „**ORAR**” poate fi personalizat conform cerințelor dumneavoastră.

Exemplu:

Selectează orar		
Info	MANUAL	▲
	ORAR 1	
	ORAR 2	
Edit	ORAR 3	▼
	ORAR 4	
	ORAR 5	
Înapoi		Selectează

Selecționați un „ORAR” cu ajutorul cursorului înainte/înapoi, de exemplu „ORAR 1” și apăsați „Edit”.

ORAR 1		
Info	luni	▲
	marți	
Edit	miercuri	▼
	joi	
	vineri	
	sâmbătă	
	duminică	
Înapoi		OK

Selecționați cu ajutorul cursorului înainte/înapoi ziua dorită pentru cosire, de exemplu „luni” și apăsați „Edit”.

ORAR 1 – luni			
	Interval de timp		
▶	1: Pornit		▲
	Start	Sfâr.	
	12 : 00	14 : 00	
◀	Interval de timp		
	2: Oprit		▼
	Start	Sfâr.	
	:	:	
Anulează			Salvează

Configurați un interval de timp pentru „Start” și „Sfâr.” cosirii automate. Dacă, de exemplu, după masă este necesară o pauză, trebuie să setați două intervale de timp. Pentru fiecare zi în parte poate fi activat resp. dezactivat atât un singur interval cât și două intervale de timp.

Scula de grădină lucrează într-un interval de timp până când va fi necesară încărcarea acumulatorului. Dacă suprafața de gazon a fost cosită înainte de expirarea intervalului de timp, scula de grădină se întoarce la stația de andocare.

Selecționați intervalul de timp 1 cu ajutorul cursorului dreapta/stânga și „Pornit” sau „Oprit” cu ajutorul cursorului înainte/înapoi. Selecționați „Start” cu ajutorul cursorului dreapta/stânga și setați ora de start cu ajutorul cursorului înainte/înapoi. Selecționați „Sfâr.” și setați în același mod sfârșitul cosirii. Dacă este necesar, setați și startul și sfârșitul pentru intervalul de timp 2. Apăsați „Salvează”, pentru a confirma setarea.

Dacă scula de grădină nu trebuie să lucreze într-o anumită zi, de exemplu luni, selecționați în ambele intervale de timp, cu ajutorul cursorului înainte/înapoi, „Oprit”.

Intervalele de timp programate sunt redată într-un plan de desfășurare.

ORAR 1		
Info	luni	▲
	marți	
Edit	miercuri	▼
	joi	
	vineri	
	sâmbătă	
	duminică	
Înapoi		OK

Setați toate zilele de cosire suplimentare și validați-vă „ORAR 1” personalizat cu „Edit”.

Selectează orar		
Info	MANUAL	▲
	ORAR 1	
Edit	ORAR 2	▼
	ORAR 3	
	ORAR 4	
	ORAR 5	
Înapoi		Selectează

Un simbol de cârlig ✓ apare lângă orarul memorat.

Scula de grădină începe să cosească în ziua și la ora stabilită în intervalul de timp 1.

Indicație: Ținând cont de condițiile de creștere a gazonului din sezonul de primăvară, vară și toamnă configurați orare diferite de cosire. Observați creșterea ierbii și, dacă este necesar, adaptați-vă orarul la aceasta.

Indicație: Sistemul de cuțite al robotului Indego este destinat tăierii ierbii cu firul scurt (3 – 5 mm). Iarba tăiată poate rămâne pe peluză pentru a fi folosită ca mulci la fertilizarea gazonului.

Cosire

- ▶ **Nu lăsați copiii să se suie pe scula de grădină.**
- ▶ **Apăsați tasta manuală Stop, înainte de a ridica scula de grădină și trageți-o de mânerul de transport.**

Stabiliți un orar cu repetări frecvente. Astfel veți obține rezultate bune de cosire, durata de funcționare a acumulatorului va fi mai lungă iar dumneavoastră veți evita rămânerea ierbii tăiate pe peluză.

La începerea cosirii:

- scula de grădină lucrează în modul „MANUAL” până când suprafața de gazon va fi cosită, se va apăsa tasta Stop sau va trebui reîncărcat acumulatorul.
- scula de grădină lucrează neîntrerupt în modul programabil „Orar”, în cadrul unui interval de timp. Ea își întrerupe funcționarea numai pentru a se încărca. Pentru a întrerupe cosirea înaintea expirării unui interval de timp, apăsați tasta manuală Stop. Dacă suprafața de gazon este cosită înaintea expirării unui interval de timp, scula de grădină se întoarce la stația de andocare.

230 | Română

Scula de grădină dispune de următorii senzori:

- **Senzorul de ridicare** se activează și întrerupe antrenarea cuțitelor atunci când scula de grădină este ridicată.
- **Senzorul de răsturnare** sesizează când scula de grădină este întoarsă cu partea inferioară în sus și întrerupe antrenarea cuțitelor.
- **Senzorul de blocare** sesizează când este atins un obstacol în ecartamentul sculei de grădină și determină o schimbare de direcție.
- **Senzorul de înclinare** se activează atunci când scula de grădină este înclinată într-un unghi de 45°.

Când se activează unul dintre senzori, de exemplu senzorul de ridicare, pe display apare mesajul: scula de grădină a fost ridicată. „Vă rugăm să introduceți codul PIN pentru a continua“. Display-ul intră în stare de repaus, dacă în interval de 3 minute nu se face nicio setare. Pentru a reactiva display-ul, apăsați una dintre taste.

Dacă scula de grădină se află în stare de repaus, apăsați orice tastă pentru a apela caseta de introducere PIN și a introduce codul PIN.

Încărcarea acumulatorului

Acumulatorul este prevăzut cu un sistem de supraveghere a temperaturii care permite încărcarea numai într-un domeniu al temperaturilor între 5 °C și 45 °C.

Acumulatorul Li-Ion este parțial încărcat la livrare. Pentru a aduce acumulatorul la capacitate maximă, înainte de prima utilizare trebuie să încărcați la capacitate maximă scula de grădină în stația de andocare.

Acumulatorul cu tehnologie litiu-ion poate fi încărcat în orice moment, fără ca prin aceasta să se reducă durata de viață. O întrerupere a procesului de încărcare nu dăunează acumulatorului.

Atunci când acumulatorul s-a descărcat, scula de grădină este deconectată printr-un circuit de protecție: cuțitele nu se mai mișcă.

Tabele cu programe

Următoarele tabele explică diferitele puncte din meniu.

Setări	Explicație		
Setări cosire	Cosire pe margine	Niciodată	Scula de grădină nu execută niciodată o tăiere a marginilor de gazon.
		Fiecare a 4-a dată	Scula de grădină execută o tăiere a marginilor de gazon la fiecare a 4-a cosire.
		Fiecare a 2-a dată	Scula de grădină execută o tăiere a marginilor de gazon la fiecare a 2-a cosire.
	Acop. bandă cosire	Setarea distanței dintre benzile cosite	
	ID semnal	Comutarea pe alt canal de frecvențe în cazul unei perturbări de semnal.	
Șterge hârți	Scula de grădină parcurge din nou suprafața de gazon. Indicație: Mașina nu ar trebuie să se afle în stația de andocare.		
Opțiuni securitate	Schimbă PIN	Pentru reactivare după o blocare automată și o deconectare de siguranță este necesar să se introducă codul PIN. În vederea schimbării codului PIN mai întâi este necesar să se introducă codul PIN actual.	
		Autoblocare	Pornit
	Oprit		Tastele sunt disponibile permanent pentru efectuarea setărilor.
Selectare limbă	Schimbarea limbii de afișaj.		

Setări		Explicație
Opțiuni sistem	Setează sunet taste	Modificarea volumului sonor al sunetului tastelor.
	Setează display Luminozitate display	Setarea luminozității display-ului, mai luminos sau mai întunecat.
	Info	Informație despre versiunea software, numărul de serie și ultima intervenție service.
	Setări din fabrică	Prin resetarea sculei de grădină se șterg setările personale și se revine la setarea din fabrică. Resetarea necesită o nouă instalare.
Setează ora & data		Se configurează ora exactă și data.
Selectează orar		Explicație
MANUAL	Info	Informație ajutătoare pentru utilizarea funcției MANUAL.
	Selectează	Selectați această funcție dacă nu trebuie să se utilizeze niciun orar.
ORAR 1 – 5	Edit	Editează luni
		Editează marți
		Editează miercuri
		Editează joi
		Editează vineri
		Editează sâmbătă
		Editează duminică
Selectează		Activează unul din cele 5 orare individualizate.
Info orar		Explicație
Info orar		Lista zilelor programate pentru cosit.
Înapoi		Înapoi la meniul principal.
Selectează orar		Apelare submeniu selectare orar.
Blochează tastele		Explicație
Blochează tastele		Tastele se blochează instantaneu, independent de blocarea automată.
Deblocare taste		Pentru deblocarea tastelor este necesar să se introducă codul PIN.

232 | Română

Detectarea defecțiunilor



Simptome	Cauză posibilă	Remediere
Scula electrică de grădină nu funcționează	Înfundare posibilă	Verificați partea inferioară a sculei electrice de grădină și, dacă este cazul, îndepărtați resturile de iarbă (purtați întotdeauna mănuși pentru grădină)
	Acumulatorul nu este încărcat complet	Puneți scula de grădină la încărcat în stația de andocare
	Iarba are firul prea lung	Reglați o înălțime de tăiere mai mare
	Acumulatorul este prea rece/prea fierbinte	Lăsați acumulatorul să se încălzească/răcească
Motorul pornește și apoi se oprește din nou	Disjunctorul nu este introdus complet/corect	A se introduce corect
	Acumulatorul nu este încărcat complet	Puneți scula de grădină la încărcat în stația de andocare
	Disjunctorul nu este introdus complet/corect	A se introduce corect
Scula electrică de grădină funcționează cu întreruperi	Acumulatorul este prea rece/prea fierbinte	Lăsați acumulatorul să se încălzească/răcească Reglați o înălțime de tăiere mai mare
	Este posibilă o defecțiune internă	Adresați-vă unui centru autorizat de asistență tehnică post-vânzări Bosch
Scula electrică de grădină lasă în urmă un aspect neregulat de tăiere	Înălțimea de tăiere este prea mică	Reglați o înălțime de tăiere mai mare
	Cuțitul este tocit	Schimbarea cuțitelor
	Înfundare posibilă	Verificați partea inferioară a sculei electrice de grădină și, dacă este cazul, îndepărtați resturile de iarbă (purtați întotdeauna mănuși pentru grădină)
Gazonul a rămas necosit în unele locuri	Intervalul de timp este prea mic pentru dimensiunile gazonului	Măriți intervalul de timp
	Durată de funcționare acumulator	Adresați-vă unui centru autorizat de asistență tehnică post-vânzări Bosch
	Distanța dintre obstacolele înconjurare de sârma de delimitare este mai mică de 1 m	Măriți distanța dintre sârmele de delimitare Indicație: obstacolele cu o înălțime de peste 6 cm nu trebuie înconjurare cu sârmă de delimitare
	Gazon tuns neuniform	Măriți/reduceți acoperirea benzii cosite în meniul Setări de cosire
Vibrații/zgomote puternice	Piulița/șurubul cuțitului este slăbit	Strângeți bine piulița/șurubul cuțitului
	Cuțitul este deteriorat	Schimbarea cuțitelor
Nu este posibilă încărcarea	Bornele de încărcare sunt corodate	Curățați bornele de încărcare
	Este posibilă o defecțiune internă	Adresați-vă unui centru autorizat de asistență tehnică post-vânzări Bosch
Scula de grădină nu poate ajunge în stația de andocare	Sârma de delimitare nu a fost aliniată corect	Verificați și aliniați sârma de delimitare

Simptome	Cauză posibilă	Remediere
Indicatorul stației de andocare nu se aprinde	Ștecherul de la rețea al transformatorului nu este introdus (corect) în priza de curent	Introduceți (complet) ștecherul în priza de curent
	Defecțiune posibilă a prizei de curent sau a cablului de alimentare	Solicitați unui electrician autorizat să verifice tensiunea rețelei de curent electric
	Transformatorul sau stația de andocare defectă	Dați transformatorul sau stația de andocare pentru verificare la un centru de asistență tehnică și service post-vânzare Bosch

Asistență clienți și consultanță privind utilizarea

www.bosch-garden.com

În caz de reclamații și comenzi de piese de schimb vă rugăm să indicați neapărtat numărul de identificare compus din 10 cifre al sculei electrice de grădină.

Suplimentar este necesară versiunea software a sculei dumneavoastră de grădină (vezi „**Meniu > Setări > Configurare sistem > Info**“).

România

Robert Bosch SRL
Centru de service Bosch
Str. Horia Măcelariu Nr. 30 – 34
013937 București
Tel. service scule electrice: (021) 4057540
Fax: (021) 4057566
E-Mail: infoBSC@ro.bosch.com
Tel. consultanță clienți: (021) 4057500
Fax: (021) 2331313
E-Mail: infoBSC@ro.bosch.com
www.bosch-romania.ro

Transport

Acumulatorii Li-Ion integrați respectă cerințele legislației privind transportul mărfurilor periculoase. Acumulatorii pot fi transportați rutier fără restricții de către utilizator.

În cazul transportului de către terți (de exemplu: transport aerian sau prin firmă de expediții) trebuie respectate cerințe speciale privind ambalarea și marcarea. În această situație, la pregătirea expedierii trebuie consultat un expert în transportul mărfurilor periculoase.

Eliminare

Nu aruncați sculele electrice de grădină, încărcătoarele și acumulatorii/bateriile în gunoiul menajer!

Numai pentru țările UE:



Conform Directivei Europene 2002/96/CE, echipamentele electrice și electronice uzate și, conform Directivei Europene 2006/66/CE, acumulatorii/bateriile defecte sau consumate trebuie colectate separat și direcționate către stație de reciclare ecologică.

► **Nu este permisă extragerea acumulatorilor integrați în vederea eliminării.** Scula electrică de grădină se poate distruge prin deschiderea carcasei.

► **Acumulatorii integrați pot fi demontați în vederea eliminării, numai la un centru de asistență service.**

Acumulatori/baterii:



Li-Ion:

Vă rugăm să respectați indicațiile de la paragraful „Transport”.

Sub rezerva modificărilor.

Български

Указания за безопасна работа

Внимание! Прочетете указанията по-долу внимателно. Запознайте се добре с обслужващите елементи и начинът на работа с Вашия градински електроинструмент. Запазете ръководството за експлоатация за ползване по-късно.

Пояснения на символите на градинския електроинструмент



Общо указание за опасност.

Уверете се, че градинският електроинструмент не блокира или затвара изходи.



Внимание: Прочетете Инструкцията за експлоатация преди да започнете работа с градинския електроинструмент.



Внимание: Преди да извършвате каквито и да е дейности по градинския електроинструмент, натиснете бутона за изключване.



Внимание: Не допирайте въртящите се ножове. Ножовете са остри. Съществува опасност да Ви бъде отрязан пръст на краката или ръцете.

234 | Български



Преди да допирате градинския електроинструмент, изчакайте всичките му подвижни елементи да спрат да се движат. След изключване ножовете продължават да се въртят по инерция и могат да предизвикат наранявания.



Внимавайте намиращи се наблизо лица да не бъдат наранени от отхвърчащи частици.



Внимание: Когато градинският електроинструмент работи, стойте на безопасно разстояние от него.



Не преминавайте с превозни средства през градинския електроинструмент.



Зарядното устройство е съоръжено с предпазен трансформатор.

Обслужване

- ▶ **Преди извършване на каквито и да е дейности по градинския електроинструмент (напр. техническо обслужване, смяна на работен инструмент и т.н.), както и при транспортиране или прибиране за съхраняване изключвайте захранването.**
- ▶ В никакъв случай не позволявайте на деца или на лица, непознати с тези указания за ползване, да работят с градинския електроинструмент. Възможно е национални нормативни документи да ограничават допълнително възрастта на обслужващите лица.
- ▶ Този градински електроинструмент не е предназначен за ползване от лица с ограничени физически, сензорни или психически възможности или от лица с недостатъчен опит или недостатъчни познания (включително и от деца), освен когато те са наблюдавани от лице, отговарящо за безопасността или когато са обучавани за работа с градинския електроинструмент. Трябва да се внимава деца да не играят с градинския електроинструмент.
- ▶ Отговорен за травми на други лица или за материални щети е работещият с тревокосачката.
- ▶ Ако по време на работа възникне каквато и да е опасност, незабавно натиснете червения бутон „Стоп“.
- ▶ Уверете се, че ограничителното въже е инсталирана правилно съгласно инструкциите в ръководството за експлоатация.
- ▶ Контролирайте ограничителното въже. Тя трябва да е захваната добре опъната по цялата си дължина и без разхлабени около маркиращите колчета в земята.
- ▶ Периодично проверявайте зоната, в която се използва градинският електроинструмент и отстранявайте всички камъни, пръчки, телове и други чужди предмети.

- ▶ Не се допуска да се преминава през захранващи кабели под напрежение.
- ▶ Редовно проверявайте градинския електроинструмент, за да се уверите, че ножовете, винтовете на ножовете и режещият модул не са износени или повредени. За да избягвате биене, заменяйте ножовете и винтовете за ножовете винаги в комплект.
- ▶ Никога не ползвайте градинския електроинструмент с повредени предпазни капаци или без предпазните му съоръжения.
- ▶ Не поставяйте ръцете или краката си в близост или под въртящи се елементи.
- ▶ Никога не повдигайте, респ. не пренасяйте градинския електроинструмент, докато електродвигателят работи.
- ▶ Ако в близост до градинския електроинструмент има домашни животни, деца или други лица, не го оставяйте да работи без пряк надзор.
- ▶ Включвайте градинския електроинструмент съгласно ръководството за експлоатация и стойте на безопасно разстояние от въртящите се елементи.
- ▶ Не ползвайте градинския електроинструмент едновременно с поливащи системи. Задавайте график на работа при който двете системи не работят по едно и също време.
- ▶ **Не извършвайте промени по конструкцията на градинския електроинструмент.** Недопустими изменения могат да нарушат сигурността на Вашия градински електроинструмент и да предизвикат засилен шум и увеличени вибрации.

Изключвайте прекъсвача на електрическата верига:

- преди отстраняване на елементи, блокирали машината,
- когато проверявате, почиствате или извършвате техническо обслужване на градинския електроинструмент,
- когато градинският електроинструмент вибрира необичайно (спрете градинския електроинструмент и го проверете незабавно),
- след съприкосновение с твърд предмет. Проверете градинския електроинструмент за повреди и при необходимост се свържете с оторизиран сервис на Бош за ремонт.

Поддържане и съхраняване

- ▶ **Когато трябва да извършвате дейности в близост до ножовете, работете винаги с предпазни ръкавици.**
- ▶ **При извършване на каквито и да е дейности по градинския електроинструмент прекъсвайте захранването.**
- ▶ **При извършване на каквито и да е дейности по зарядната станция или по захранващия модул изваждайте щепсела от контакта.**

Почиствайте грижливо градинския електроинструмент отвън с мека четка и кърпа. Не използвайте вода или разтворители. Отстранявайте всички натрупани остатъци от трева и замърсявания, особено от вентилационните отвори.

Обръщайте градинския електроинструмент наопаки и редовно почиствайте зоната на ножовете. Използвайте твърда четка или шабър, за да отстраните захванати здраво остатъци от трева. (вижте фиг. А)

Ножовете могат да бъдат обръщани. (вижте фиг. В)

- ▶ За да бъде гарантирано безопасно работно състояние на градинския инструмент, се уверявайте, че всички гайки, щифтове и винтове са затегнати.
- ▶ Проверявайте градинския електроинструмент редовно и с оглед запазване на сигурността Ви заменяйте износени и повредени детайли.
- ▶ Използвайте само оригинални резервни части, производство на Бош.
- ▶ При необходимост от смяна заменяйте ножовете и винтовете в комплект.

Съхраняване

- ▶ **При прибиране за съхраняване на градинския електроинструмент прекъсвайте захранването.**

През зимата съхранявайте градинския електроинструмент и зарядната станция на сигурно сухо място, на което не са достъпни за деца.

Не поставяйте други предмети върху градинския електроинструмент или върху зарядната станция.

SD-карта

Градинският електроинструмент разполага с гнездо за поставяне на SD-карта, която позволява на сервизните специалисти на Бош да извършват софтуерна диагностика.

Опасности при ползване на акумулаторната батерия

- ▶ Зареждането трябва да се извършва само в предвидени от Бош зарядни станции.
- ▶ Ако в екстремна ситуация от акумулаторната батерия изтече електролит, избягвайте контакт с градинския електроинструмент. При контакт с електролита потърсете лекарска помощ.
- ▶ Ако акумулаторната батерия бъде повредена, може да изтече електролит и да намокри части от градинския електроинструмент. Проверете намокрените детайли и се свържете с оторизиран сервиз на Бош.
- ▶ **Не отваряйте градинския електроинструмент и намиращата се в него акумулаторна батерия.** Съществува опасност от късо съединение, както и от токов удар.
- ▶ **Предпазвайте градинския електроинструмент от огън.** Съществува опасност от експлозия.
- ▶ **При повреда и неправилно ползване на градинския електроинструмент от акумулаторната батерия**

могат да излязат пари. Погрижете се за добро проветряване и при оплаквания се обърнете към лекар. Парите могат да раздразнят дихателните пътища.

- ▶ Съхранявайте градинския електроинструмент само при температури между 5 °C и 45 °C. Напр. не оставяйте градинския електроинструмент през лятото в автомобил.

Указания за безопасна работа със зарядни устройства и захранващи модули

- ▶ **Зареждането трябва да се извършва само с оригиналните зарядни станции на Бош.** В противен случай съществува опасност от експлозия и пожар.
- ▶ **Редовно проверявайте зарядната станция, захранващия модул, захранващия кабел и щепсела. Ако откриете дефекти, не използвайте зарядната станция или захранващия модул. Не се опитвайте сами да отваряте зарядната станция или захранващия модул и допускате ремонтът да бъде извършван само от квалифицирани техници и само с използване на оригинални резервни части.** Повреди по зарядната станция, захранващия модул, захранващия кабел или щепсела увеличават опасността от токов удар.
- ▶ **Не ползвайте зарядната станция и захранващия модул върху леснозапалими материали (напр. хартия, текстил и др.п.), респ. в леснозапалима среда.** Поради отделящата се по време на зареждане топлина и нагряването на зарядното устройство и захранващия модул съществува опасност от пожар.
- ▶ **Контролирайте децата.** Така се предотвратява опасността деца да играят със зарядната станция или градинския, захранващия модул или градинския електроинструмент.
- ▶ **Деца или лица, които въз основа на психичните си, сензорни или душевни способности или в резултат на неопитност или недостатъчни познания не са в състояние да ползват безопасно зарядната станция или захранващия модул, не трябва да работят с тях без прекия надзор или без ръководството на отговорно за безопасността им лице.** В противен случай съществува опасност от неправилна употреба и възникване на травми.
- ▶ Напрежението на електрическото захранване трябва да съответства на данните, изписани на табелката на захранващия модул.
- ▶ В идеалния случай захранващият модул трябва да бъде включен в контакт, обезопасен с дефектнотоков защитен прекъсвач (RCD) с ток на задействане най-много 30 mA. Периодично проверявайте правилното функциониране на дефектнотоковия защитен прекъсвач (RCD).
- ▶ Захранващият кабел трябва периодично да бъде проверяван за външни дефекти; допуска се използването му само ако е в безукорно състояние.

236 | Български

- ▶ Ако е необходимо заменяне на захранващия кабел, това трябва да бъде извършено от производителя, от оторизиран от производителя сервиз или от квалифициран електротехник, за да бъдат предотвратени опасности за сигурността.
- ▶ При замяна на кабела на зарядната станция и захранващия модул внимавайте да ползвате само съответно утвърдения от Бош тип.
- ▶ Никога не докосвайте щепсела, когато ръцете Ви са мокри.
- ▶ Не преминавайте с превозни средства през захранващия кабел, не го прегъвайте или драскайте, тъй като може да го повредите. Предпазвайте кабела от нагорещени предмети, омасляване и допир до остри ръбове.

За повишаване на сигурността захранващият модул/зарядната станция е със защитна изолация и не се нуждае от заземяване. Номиналното захранващо напрежение е 230 V AC, 50 Hz (за страни извън ЕС 220 V, 240 V в зависимост от изпълнението). Допълнителна информация можете да получите при Вашия специализиран търговец или в сервиза на Бош.

При необходимост се консултирайте с квалифициран електротехник или най-близкото представителство на Бош.

Захранващият кабел трябва редовно да бъде проверяван за видими дефекти и стареене и да бъде използван само ако е в безупречно състояние.

Символи

Символите по-долу са важни за прочитането и разбирането на ръководството за експлоатация. Запомнете символите и значенията им. Правилното интерпретиране на символите ще Ви помогне да ползвате градинския електроинструмент по-добре и по-сигурно.

Символ	Значение
	Работете с предпазни ръкавици
	Допустимо действие
	Забранено действие
	Допълнителни приспособления/резервни части

Предназначение на електроинструмента

Градинският електроинструмент е предназначен за косене на трева в домашни условия.

Технически данни

Автоматична стационарна тревокосачка		Indego
Каталожен номер		3 600 HA2 ...
Широчина на среза	cm	26
Височина на рязане	mm	20 – 60
Наклон на терена (макс.)	°	20
големина на работната площ		
– максимално	m ²	1000
– на едно зареждане на акумулаторната батерия до*	m ²	200
Маса	kg	11,1
Вид защита		IPX1
Сериен номер	вижте табелката на градинския инструмент	
Акумулаторна батерия		Литиево-йонна
Номинално напрежение	V=	32,4
Капацитет	Ah	3,0
Брой на клетките в акумулаторната батерия		18
Време за работа, средно до*	min	50
Време за зареждане на акумулаторна батерия (макс.)	min	50
Ограничително въже		
Ограничително въже		
– инсталирана дължина, мин.	m	20
– инсталирана дължина, макс.	m	450
Зарядна станция		
Входящо напрежение	V	42
Разход на енергия	W	150
Заряден ток	A	2,0
Допустим температурен диапазон на зареждане	°C	5 – 45
Маса	kg	2,0
Вид защита		IPX1
*в зависимост от височината на рязане, вида на тревата и влажността		
**защитен от напръскване с вода от всички страни		
Данните се отнасят до номинално напрежение [U] 230 V. При различно напрежение, както и при специалните изпълнения за някои страни данните могат да се различават.		
Моля, обърнете внимание на каталожния номер на табелката на Вашия градински електроинструмент. Търговските наименования на някои електроинструменти могат да бъдат променени.		

Автоматична стационарна тревокосачка **Indego**

Захранващ модул

Входящо напрежение (променлив ток)	V	220 – 240
Клас на защита		□/II
Честота	Hz	50/60
Изходящо напрежение (постоянен ток)	V	42
Вид защита		IP44**
Маса	kg	2,0

*в зависимост от височината на рязане, вида на тревата и влажността

**защитен от напъскване с вода от всички страни

Данните се отнасят до номинално напрежение [U] 230 V. При различно напрежение, както и при специалните изпълнения за някои страни данните могат да се различават.

Моля, обърнете внимание на каталожния номер на табелката на Вашия градински електроинструмент. Търговските наименования на някои електроинструменти могат да бъдат променяни.

Информация за излъчван шум и вибрации

Стойностите за генериран шум са определени съгласно EN 60335.

Равнището A на излъчвания от електроинструмента шум обикновено е: равнище на звуковото налягане 64 dB(A); равнище на мощността на звука 72 dB(A).
Неопределеност K = 2,74 dB.

Декларация за съответствие **CE**

С пълна отговорност ние декларираме, че продуктът, описан в раздела «Технически данни», съответства на изискванията на следните стандарти или нормативни документи: EN 60335 (акумулаторен електроинструмент) и EN 60335 (зарядно устройство) съгласно изискванията на Директиви 2011/65/EC, 2006/95/EG, 2004/108/EG, 2006/42/EG, 2000/14/EG.

2000/14/EG: гарантирано ниво на мощността на звука 75 dB(A). Метод за оценка на съответствието съгласно Приложение VI.

Категория на продукта: 32

Упълномощена сертифицираща организация:
SRL, Sudbury, England, Nr. 1088

Техническа документация (2006/42/EO, 2000/14/EO) при:

Bosch Lawn and Garden Ltd., PT-LG/ENS,
Stowmarket, Suffolk IP14 1EY, England

Dr. Egbert Schneider
Senior Vice President
Engineering

Helmut Heinzelmann
Head of Product Certification
PT/ETM9

Dr. Egbert Schneider *Helmut Heinzelmann*

Robert Bosch GmbH, Power Tools Division
D-70745 Leinfelden-Echterdingen
12.10.2012

Обяснения към фигурите за инсталация (вижте страници 3–11)

Дейност	Фигура
Окомплектовка/разопаковане на градинския електроинструмент	1
Позициониране на зарядната станция	2 – 3
Прекарване на ограничителното въже през основната плоча	4
Включване на първия край на ограничителното въже	5
Захващане на зарядната станция към земята	6
Прекарване на ограничителното въже	7
Включване на втория край на ограничителното въже	8
Поставяне на предпазния кожух на зарядната станция	9
Включване на захранващия модул	10
Зарядната станция показва включено захранващо напрежение	11
Включване на прекъсвача на захранващия ток	12
Поставяне на градинския електроинструмент в зарядната станция	13
«Начален» екран, вижте текста в ръководството за експлоатация	14
Повдигане и пренасяне на градинския електроинструмент	15
Регулиране на височината на рязане	16
Почистване	A
Поддържане	B

Подготовка са косенето

Отстранете камъни, паднали дървени предмети, телове, кабели под напрежение и други чужди тела от площта, която ще бъде косена.

Уверете се, че косената площ е равна и няма препятствия за градинския електроинструмент, напр. ями, бразди и стръмни склонове с наклон над 20°.

238 | Български

Окосете основната площ с обикновена тревкосачка до височина най-много 40 mm и зоната извън ограничителното въже на височина максимално 20 mm.

Инсталиране

Видео за инсталирането на Indego може да бъде намерено на в Интернет на адрес www.bosch-indego.com или използвайте QR-кода по-долу.



Изберете позиция за зарядната станция; тя трябва да е разположена хоризонтално и да не е под пряка слънчева светлина.

Разположете зарядната станция в близост до косената тревна площ, с прави отсечки с дължина 2 m отпред и отзад. Важно е, когато я гледате откъм тревната площ за косене, зарядните контакти да са от лявата страна (вижте фигура 2).

Упътване: Ако зарядната станция е поставена така, че контактите са обърнати към тревната площ или надясно, Indego няма да излезе от зарядната станция.

Прекарайте ограничителното въже през предния отвор в основната плоча, през кабелния канал и през задния отвор. Закрепете ограничителното въже по права линия с колче. Внимателно отстранете изолацията и захванете ограничителното въже към дясната присъединителна клемма (Червено). (вижте фигури 4 – 5)

Захванете зарядната станция към земята с четирите включени в окомплектовката колчета. (вижте фигура 6)

Прекарайте ограничителното въже обратно на часовниковата стрелка и плътно по земята. Съблюдавайте минималното разстояние, което трябва да се спазва до ръба на тревната площ, стъпала, стени, водни басейни и др.п. Използвайте дистанционния шаблон. (вижте фигура 7)

Около дървета, водни басейни, цветни лехи и др.п. в тревната площ ограничителното въже трябва да се прекарва обратно на часовниковата стрелка. Сегментите на въжето от и до тези зони трябва да се допират, но не трябва да се кръстосват. (вижте фигура 7)

Закрепете ограничителното въже с първото колче до зарядната станция, опънете го и поставяйте другите колчета на разстояние припл. 50 cm. (вижте фигура 7)

Затворете контура и подведете ограничителното въже към обратната страна на зарядната станция така, че то да е по права линия с отвора и колчето. Закрепете втория край на ограничителното въже също с колче. Уверете се, че отвора, двата края на въжето, както и колчето са на една линия. Отрежете ограничителното въже, отстранете внимателно изолацията и захванете ограничителното въже към лявата присъединителна клемма (Черно). (вижте фигура 8)

Поставете предпазния кожух на зарядната станция. (вижте фигура 9)

Упътване: Ограничителното въже може да бъде удължавано най-много до 450 m.

Упътване: Когато вертикулирате или почиствате тревната площ с гребло, спазвайте разстояние до ограничителното въже.

Инсталирайте хранящия модул в прохладна суха среда. Свържете го със зарядната станция и контакт на хранящата мрежа, който е в затворено помещение в сграда. (вижте фигура 10)

Проверете индикатора на зарядната станция (вижте фигура 11):

- Светлинният индикатор свети с **непрекъсната зелена светлина**, когато е налично изходящо напрежение на хранящия модул и ограничителното въже не е прекъснато.
- Светлинният индикатор **мига със зелена светлина**, когато ограничителното въже е прекъснато, твърде дълго или твърде късо.
- Когато хранящият модул не осигурява изходящо напрежение, светлинният индикатор **не свети**.

Първоначално програмиране

Вкарайте прекъсвача на хранящия ток в градинския електроинструмент и поставете електроинструмента в зарядната станция. (вижте фигури 12 – 14)

Появява се «началният» екран със следните символи:

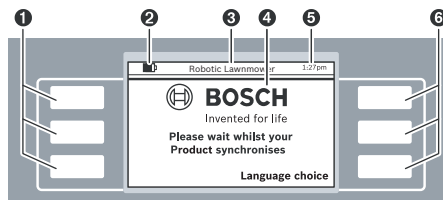

Символ	Значение
1	леви многофункционални клавиши
2	указател за състоянието на батерията
3	наименование на меню/подменю
4	дисплей с екранни диалози
5	час
6	десни многофункционални клавиши

Бутоните изпълняват различни функции. Текущата функция зависи от актуалното меню и се изобразява на екрана.

Бутоните до символите-стрелки (курсор) ▲ или ▼ позволяват навигацията нагоре или надолу през опциите на менюто. Бутоните до символите стрелки (курсор) ► или ◀ позволяват придвижването надясно или наляво в опциите на менюто.

Дисплеят преминава към следващия екранен диалогов прозорец, когато бъде избрана и потвърдена опция.

Инсталиране

Първоначално натиснете бутоните до **«Language choice»** (Избор на език). Появява се диалоговият прозорец **«Избор на език»** със следното съдържание.

Избор на език	
English	
Deutsch	▲
Dansk	
Svenska	
Norsk	▼
Suomi	

Запомняване

Изберете език и го потвърдете с бутон **«Запомняване»**.

ПИН код
Моля, задайте ПИН

Продължаване

Натиснете **«Продължаване»**, за да въведете персоналния си ПИН код.

ПИН код
Въведете нов ПИН:

Назад Във.

С бутоните надясно/наляво изберете полето за въвеждане, с бутоните нагоре/надолу въведете цифрите и потвърдете с бутон **«Във.»** или изберете **«Назад»**, за да се върнете към предходния **«ПИН код»**.

Упътване: пазете ПИН кода си от разкриване пред други лица.

Ако загубите ПИН кода си, за деблокиране трябва да занесете Indego и зарядната станция в оторизиран сервис за електроинструменти на Бош. Моля, свържете се с Вашия специализиран търговец или със сервиса на Бош (вижте раздела «Сервиз и технически съвети»).

Дата и час	
▶	▲
hh:mm	
dd/mm	▼
Формат: 12 h	

Назад Запомняване

Настройте часа «hh:mm», датата «dd/mm» и формата за изобразяване на часа «Формат: 12 h». За целта изберете съответното поле за въвеждане с бутоните надясно/наляво, настройте цифрите с бутоните нагоре/надолу и потвърдете със **«Запомняване»** или изберете **«Назад»**, за да се върнете към екрана **«ПИН код»**.

Инсталиране
Моля, натиснете Проследяване на въже , за да приключите процеса на инсталиране

Назад Проследяване на въже

Натиснете **«Проследяване на въже»**, за да приключите измерването на площта за косене.

(Изберете **«Назад»**, за да се върнете към екрана **«Дата и час»**.)

Инсталиране
Моля, отдръпнете се.
След малко Indego стартира и ще проследи ограничителното въже.

Диалоговият прозорец по-долу показва първото преминаване по ограничителното въже:

Състояние на тревокос.
Градината се картографира ...

Назад

Когато градинският електроинструмент преминава по ограничителното въже първия път, ножовете не се въртят.

240 | Български

Картограф. приключи

Това обратната страна на **баз. ст-я** ли е или **препятствие**? Ако е преп., го отстранете. Indego ще продължи картограф.

Препятствие

Базова станция

Измерването е завършено, когато градинският електроинструмент достигне задната страна на зарядната станция.

Ако градинският електроинструмент не е достигнал задната страна на зарядната станция, натиснете **«Препятствие»**. Спазвайте инструкциите на дисплея, за да приключите инсталирането.

Когато градинският електроинструмент достигне задната страна на зарядната станция, натиснете **«Базова станция»**.

Картограф. приключи

Картографирането завършено
Тревокосачката се връща в
базовата станция.
Моля, изчакайте.

Назад

Робот тревокосачка**BOSCH**

Invented for life

Косене

Меню

След успешно инсталиране можете да натиснете или **«Косене»**, за да започнете с косенето веднага, или в **«Меню > Избор на график»** да въведете график за косене.

Повече информация за поведението при косене на градинския електроинструмент ще намерите в раздела **«Косене»**.

Индивидуални настройки

Настройте графици и други параметри на градинския електроинструмент според необходимостта. Всички елементи на менютата са изброени в раздела **«Таблица за програмиране»**.

Подробно е обяснено въвеждането на **«график»** за косене. Другите елементи от менюто се разбират от наименованията.

График

В **«Меню > Избор на график»** може да бъде направен избор между 5 графика.

«РЪЧНО» се избира ако градинският електроинструмент трябва да работи само в настоящия момент.

Всеки отделен **«ГРАФИК»** може да бъде настроен спрямо конкретната необходимост.

Пример:**Избор на график**

Информация	РЪЧНО	▲
	ГРАФИК 1	
	ГРАФИК 2	
Пром.	ГРАФИК 3	▼
	ГРАФИК 4	
	ГРАФИК 5	
Назад		Избор

Изберете **«ГРАФИК»** с бутоните нагоре/надолу, напр. **«ГРАФИК 1»** и натиснете **«Пром.»**.

ГРАФИК 1

Информация	Понеделник	▲
	Вторник	
	Сряда	
Пром.	Четвъртък	▼
	Петък	
	Събота	
	Неделя	
Назад		OK

С бутоните нагоре/надолу изберете желанния ден за косене, напр. **«Понеделник»** и натиснете **«Пром.»**.

ГРАФИК 1 – Понеделник

▶	Времеви прозорец 1:	Включване	▲
	Старт	Край	
	12 : 00	14 : 00	
◀	Времеви прозорец 2:	Изключване	▼
	Старт	Край	
	:	:	
Прекратяване			Запамятаване

Настройте времеви прозорец за косене чрез задаване на **«Старт»** и **«Край»**. Ако напр. по обяд е необходимо да се пази тишина, трябва да настроите два времеви прозореца. За всеки ден могат да бъдат задавани както по един времеви прозорец, така и двата – за включване и за изключване.

През времевия прозорец градинският електроинструмент работи, докато акумулаторната му батерия трябва да бъде заредена. Ако цялата тревна площ е окосена преди изтичане на времевия прозорец, градинският електроинструмент се връща при зарядната станция.

Изберете Времеви прозорец 1 с бутоните надясно/наляво и «Включване» или «Изключване» с бутоните нагоре/надолу. Изберете **«Старт»** с бутоните надясно/наляво и настройте часа за начало бутоните нагоре/надолу. По същия начин изберете **«Край»** и настройте часа за приключване на работа. Ако е необходимо, настройте начало и край за Времеви прозорец 2 по аналогичен начин. Натиснете **«Запаметяване»**, за да потвърдите въведените данни.

Ако през някой ден градинският електроинструмент не трябва да работи, напр. понеделник, настройте двата времеви прозореца с бутоните нагоре/надолу на «Изключване».

Програмираните времеви прозорци се изобразяват в график.

ГРАФИК 1		
Информация	Понеделник	▲
	Вторник	
	Сряда	
Пром.	Четвъртък	▼
	Петък	
	Събота	
	Неделя	
Назад		OK

Настройте всички необходими дни за косене и потвърдете вашия **«ГРАФИК 1»** с **«OK»**.

Избор на график		
Информация	РЪЧНО	▲
	ГРАФИК 1	
	ГРАФИК 2	
Пром.	ГРАФИК 3	▼
	ГРАФИК 4	
	ГРАФИК 5	
Назад		Избор

До избрания график се появява отметка ✓.

Градинският електроинструмент започва косенето, когато настъпят избраният ден и час за времеви прозорец 1.

Упътване: Настройте различни графици, съобразени с растенето на тревата през различните сезони – пролет, лято и есен. Наблюдавайте растенето на тревата и при необходимост настройте въведените графици.

Упътване: Режещият модул на Indego е проектиран за рязане на къса трева (3–5 mm). Окосената трева може да остане на тревната площ като естествена тор

Косене

- ▶ **Не допускате деца да се возят върху градинския електроинструмент.**
- ▶ **Преди да повдигнете градинския електроинструмент чрез дръжката му за пренасяне, натиснете бутона за ръчен стоп.**

Настройте график с често повтарящо се косене. Така резултатите от косенето са добри, акумулаторната батерия издържа по-дълго и избягвате падането на отрязана трева по косената площ.

Когато косенето е започнало:

- градинският електроинструмент работи в **«РЪЧЕН»** режим, докато тревната площ е окосена, бъде натиснат бутона стоп или акумулаторната батерия трябва да бъде заредена.
- градинският електроинструмент работи в програмен режим **«ГРАФИК»** в рамките на зададен времеви прозорец. За да прекъснете косенето преди края на времевия прозорец, натиснете бутона за ръчен стоп. Ако тревната площ бъде окосена преди изтичане на времевия прозорец, градинският електроинструмент се връща при зарядната станция.

Градинският електроинструмент има следните сензори:

- **Сензорът за повдигане** се активира и изключва двигателя и ножовете, когато градинският електроинструмент бъде вдигнат.
- **Сензорът за преобръщане** разпознава дали градинският електроинструмент е обърнат с долната страна нагоре и изключва двигателя и ножовете.
- **Сензорът за блокиране** разпознава допир с препятствие по траекторията на градинския електроинструмент и предизвиква смяна на посоката на движение.
- **Сензорът за наклон** се активира, когато градинският електроинструмент достигне наклон 45°.

Когато някой от сензорите се е активирал, напр. сензорът за повдигане, на дисплея се появява съобщение: «Градинският електроинструмент е повдигнат. Моля, въведете ПИН код, за да продължите». Дисплеят се изключва, ако в продължение на 3 минути не бъде въведено нищо. За да активирате дисплея отново, натиснете произволен клавиш.

Когато градинският електроинструмент е в покой, натиснете произволен клавиш, за да извикате екрана за въвеждане на ПИН кода.

Зареждане на акумулаторната батерия

Акумулаторната батерия е с вградена температурна защита, която позволява зареждането само в температурния интервал между 5 °C и 45 °C.

Литиево-йонната акумулаторна батерия се доставя частично заредена. За да достигнете пълния ѝ капацитет, преди първото включване на градинския

242 | Български

електроинструмент го оставете да се зареди напълно в зарядната станция.

Литиево-йонната акумулаторна батерия може да бъде зареждана по всяко време, без това да съкращава

дълготрайността ѝ. Прекъсване на зареждането също не ѝ вреди.

Когато акумулаторната батерия се изтощи, градинският електроинструмент се изключва от предпазен прекъсвач: ножовете спират да се движат.

Таблица за програмиране

Таблиците по-долу обясняват различните елементи на менютата.

Параметър		Обяснение	
Настройки косене	Косене до ръба	Никога	Градинският електроинструмент не коси до ръба.
		Всеки четвърти път	Градинският електроинструмент коси до ръба всеки четвърти път.
		Всеки втори път	Градинският електроинструмент коси до ръба всеки втори път.
	Припокр. на траект.	Настройване на разстоянието между траекториите на косене	
	ИД сигнал	Смяна на друг честотен канал при възникване на смущения.	
	Изтриване на картите	Градинският електроинструмент опознава тревната площ наново. Упътване: Машината не трябва да стои в зарядната станция.	
Опции за сигурност	Промяна на ПИН		За повторно активиране след автоматично блокиране и изключване поради съображения за сигурност е необходимо въвеждането на ПИН кода. Промяната на ПИН кода изисква първо въвеждането на стария ПИН код.
	Автоматично заключване	Включване	Бутоните автоматично се заключват, ако в продължение на 3 минути не бъде натиснат бутон. Тази настройка се препоръчва от съображения за сигурност и за предпазване от кражба.
		Изключване	Бутоните са винаги готови за въвеждане.
Избор на език			Промяна на езика на диалоговите прозорци.
Системни опции	Настройване звук бутони	Промяна на силата на звуковия сигнал на бутоните.	
	Настройване на дисплей	Яркост на дисплей	Настройване на дисплей – по-ярък или по-тъмен.
	Информация	Информация за версията на софтуера, серийния номер и последното сервизно обслужване.	
	Заводски настройки	Връщане на градинския електроинструмент към заводските настройки изтрива всички направени индивидуални настройки. Връщането към заводски настройки изисква повторно инсталиране.	
Настройване на дата и час			Въвеждане на часа и датата.

Избор на график		Обяснение	
РЪЧНО	Информация	Помощна информация за ползването на РЪЧЕН РЕЖИМ.	
	Избор	Изберете тази функция, ако не трябва да се използва график на косене.	
ГРАФИК 1 – 5	Пром.	Понеделник редактиране	Програмиране на до 5 автоматични графика чрез настройване на индивидуални дни за косене и времеви прозорци.
		Вторник редактиране	
		Сряда редактиране	
		Четвъртък редактиране	
		Петък редактиране	
		Събота редактиране	
		Неделя редактиране	
Избор	Активира 1 от 5 индивидуални графика.		
Информация график		Обяснение	
Информация график		Обзор на програмираните дни за косене.	
	Назад	Обратно към главното меню.	
	Избор на график	Извикване на подменю «Избор на график».	
Заклучване на клавиатурата		Обяснение	
Заклучване на клавиатурата		Бутоните се блокират незабавно, независимо от автоматичната блокировка.	
	Откл. клавиатура	За деблокирането на бутоните е необходимо въвеждането на ПИН кода.	

Отстраняване на дефекти



Симптоми	Възможна причина	Отстраняване
Градинският електроинструмент не работи	Възможно е машината да е зацапана и блокирана	Проверете долната страна на градинския електроинструмент и при необходимост отстранете захванатите растения (работете винаги с предпазни ръкавици)
	Акумулаторната батерия не е заредена напълно	За зареждане поставете градинския електроинструмент в зарядната станция
	Тревата е твърде дълга	Настройте по-голяма височина на рязане
	Акумулаторната батерия е твърде студена/гореща	Оставете акумулаторната батерия да се затопли/охлади
	Прекъсвачът на електрическата верига не е в правилната позиция/не е вкаран правилно	Поставете го правилно

244 | Български

Симптоми	Възможна причина	Отстраняване
Електродвигателят се стартира и веднага след това се изключва	Акумулаторната батерия не е заредена напълно	За зареждане поставете градинския електроинструмент в зарядната станция
	Прекъсвачът на електрическата верига не е в правилната позиция/не е вкаран правилно	Поставете го правилно
	Акумулаторната батерия е твърде студена/гореща	Оставете акумулаторната батерия да се затопли/охлади Настройте по-голяма височина на рязане
Градинският електроинструмент работи с прекъсвания	Възможно е възникване на вътрешна грешка	Обърнете се към оторизиран сервис за електроинструменти на Бош
Градинският електроинструмент коси неравномерно	Височината на рязане е твърде малка	Настройте по-голяма височина на рязане
	Ножовете са затъпени	Смяна на ножовете
	Възможно е машината да е зацапана и блокирана	Проверете долната страна на градинския електроинструмент и при необходимост отстранете захванатите растения (работете винаги с предпазни ръкавици)
Част от тревната площ не е окосена	Времевият прозорец е твърде малък за тревната площ	Увеличете времевия прозорец
	Време за работа на акумулаторната батерия	Обърнете се към оторизиран сервис за електроинструменти на Бош
	Разстоянието между обхванатите от ограничителното въже препятствия е по-малко от 1 m	Увеличете разстоянието между ограничителните въжета Упътване: ограничителното въже не трябва да обхваща препятствия с височина, по-голяма от 6 cm
	Неравномерно окосена трева	В менюто Настройки косене увеличете/намалете припокриването на траекториите
Силни вибрации/ шум	Гайката/винта на ножа е разхлабена	Затегнете гайката/винта на ножа
	Ножът е повреден	Смяна на ножовете
Не е възможно зареждане	Контактните клеми са кородирали	Почистете контактните клеми за зареждане
	Възможно е възникване на вътрешна грешка	Обърнете се към оторизиран сервис за електроинструменти на Бош
Градинският електроинструмент не може да влезе в зарядната станция	Ограничителното въже не е подравнено добре	Проверете и коригирайте ограничителното въже
Светлинният индикатор на зарядната станция не свети	Щепселът на захранващия модул не е включен (правилно)	Вкарайте (докрай) щепсела в контакта
	Контактът или кабелът са повредени	Захранващото напрежение трябва да бъде проверено от квалифициран електротехник
	Захранващият модул или зарядната станция са повредени	Занесете зарядното устройство или зарядната станция за проверка в оторизиран сервис за електроинструменти на Бош

Сервиз и технически съвети

www.bosch-garden.com

Винаги когато се обръщате с въпроси към представителите на Бош непременно посочвайте 10-цифрения каталожен номер на градинския електроинструмент.

В допълнение е необходима версията на софтуера на Вашия градински електроинструмент (вижте «**Меню > Настройки > Системни настройки > Информация**»).

Роберт Бош ЕООД – България

Бош Сервиз Център
Гаранционни и извънгаранционни ремонти
бул. Черни връх 51-Б
FPI Бизнес център 1407
1907 София
Тел.: (02) 9601061
Тел.: (02) 9601079
Факс: (02) 9625302
www.bosch.bg

Транспортиране

Включените в окомплектовката литиево-йонни акумулаторни батерии са в обхвата на изискванията на нормативните документи, касаещи продукти с повишена опасност. Акумулаторните батерии могат да бъдат транспортирани от потребителя на публични места без допълнителни разрешителни.

При транспортиране от трети страни (напр. при въздушен транспорт или ползване на куриерски услуги) има специални изисквания към опаковането и обозначаването им. За целта се консултирайте с експерт в съответната област.

Бракуване

Не извърляйте градински електроинструменти, зарядни устройства и акумулаторни или обикновени батерии при битовите отпадъци!

Само за страни от ЕС:



Съгласно Европейска директива 2002/96/ЕО относно излязла от употреба електрическа и електронна апаратура и съгласно Европейска директива 2006/66/ЕО акумулаторни или обикновени батерии, които не могат да се използват повече, трябва да се събират отделно и да бъдат подлагани на подходяща преработка за оползотворяване на съдържащите се в тях суровини.

- ▶ **Допуска се вградените акумулаторни батерии да се изваждат само при бракуване.** При отваряне на черупките на корпуса градинският електроинструмент може да бъде повреден.
- ▶ **Допуска се бракуването на вградени акумулаторни батерии да се извършва само в оторизиран сервиз за електроинструменти на Бош.**

Акумулаторни или обикновени батерии:



Литиево-йонни:

Моля, спазвайте указанията в раздела «Транспортиране».

Правата за изменения запазени.

Srpski

Uputstva o sigurnosti

Pažnja! Pročitajte pažljivo sledeća uputstva. Upoznajte se sa elementima za rad i propisnom upotrebom baštenskog uređaja. Molimo sačuvajte sigurno uputstvo za rad za kasniju upotrebu.

Objašnjenja simbola na baštenskom uređaju



Opšte uputstvo o opasnosti.

Uverite se da kroz baštenski uređaj nisu blokirani neki izlazi ili zatvoreni.



Opomena: Čitajte radno uputstvo pre nego što pustite u rad baštenski uređaj.



Opomena: Aktivirajte uređaj za isključivanje pre nego što počnete izvoditi radove na baštenskom uređaju ili podignite uvis baštenski uređaj.



Opaz: Ne dodirujte rotirajuće noževe. Noževi su oštri. Čuvajte se da ne izgubite prste na nogama i rukama.



Sačekajte da se svi delovi baštenskog uređaja zaustave pre nego što ih dodirnete. Noževi nakon isključivanja baštenskog uređaja rotiraju još neko vreme i tako mogu da izazovu povrede.



Paziti da osobe koje stoje u blizini ne budu povredene usled odbačenih stranih tela.



Opomena: Održavajte sigurno rastojanje od baštenskog uređaja, kada on radi.



Ne vozite se na baštenskom uređaju.



Uređaj za punjenje je opremljen sa sigurnosnim transformatorom.

246 | Srpski

Rad▶ **Uklonite pre svih radova na baštenskom uređaju (na primer održavanja, promene alata itd.) prekidač strujnog kruga, isto tako pre transporta i lagerovanja.**

- ▶ Ne dozvoljavajte nikada deci ili osobama koje nisu upoznate sa ovim uputstvima korišćenje baštenskog uređaja. Nacionalni propisi ograničavaju moguće starost radnika.
- ▶ Ovaj baštenski uređaj nije zamišljen za to, da ga koriste osobe (uključujući i decu) sa ograničenim fizičkim, umnim ili duševnim sposobnostima ili nedostajućim iskustvom i/ili nedostajućim znanjem, čak ni onda, ako su pod nadzorom osobe koja je nadležna za njihovu sigurnost ili dobijaju od nje uputstva, kako se koristi baštenski uređaj. Decu bi trebalo nadzirati, da bi bili sigurni da se ne igraju sa baštenskim uređajem.
- ▶ Radnik ili korisnik je odgovoran za nesreće ili štete kod drugih ljudi ili na njihovoj imovini.
- ▶ Aktivirajte odmah crvenu Stopp-dirku, ako bi nastale pri radu baštenskog uređaja nekakve opasnosti.
- ▶ Obezbedite ispravnu instalaciju granične žice prema uputstvu za rad.
- ▶ Prekontrolišite graničnu žicu. Ona mora biti zategnuta preko cele dužine i bez otpuštenih žičanih omći sa stubićima pričvršćena za pod.
- ▶ Kontrolišite redovno područje, na kojem se koristi baštenski uređaj i uklonite svo kamenje, štapove, žice i druge strane predmete.
- ▶ Kablovi za snabdevanje koji stoje pod naponom ne smeju se gaziti.
- ▶ Kontrolišite baštenski uređaj redovno da bi bili sigurni, da se nož, zavrtnji noža i uređaj za sečenje nisu izlizali ili oštetili. zamenite istrošeni nož i zavrtnje noža sa celom garniturom da bi izbegli debalans.
- ▶ Ne koristite baštenski uređaj nikada sa oštećenim zaštitnim poklopcima ili bez sigurnosnih uređaja.
- ▶ Vaše ruke i stopala ne stavljajte blizu ili ispod rotacionih delova.
- ▶ Nikada ne podižite odnosno nosite baštenski uređaj sa motorom u radu.
- ▶ Ne dopuštajte baštenskom uređaju da radi bez nadzora, ako znate, da se kućne životinje, deca ili osobe zadržavaju u neposrednoj blizini.
- ▶ Uključite baštenski uređaj prema uputstvu za rad i stojte na sigurnom rastojanje od rotirajućih delova.
- ▶ Ne radite sa baštenskim uređajem u isto vreme i sa usitnjivačem busenja. Zadajte neki vremenski plan, da bi obezbedili, da oba sistema ne rade istovremeno.
- ▶ **Ne preduzimajte nikakve promene na baštenskom uređaju.** NedoVOLJENE promene mogu oštetiti sigurnost Vašeg baštenskog uređaja i uticati na pojačane šumove i vibracije.

Isključivanje prekidača strujnog kruga:

- pre odstranjanja blokada,

- kada kontrolišete baštenski uređaj, čistite ili radite na njemu,
- Ako baštenski uređaj neuobičajeno vibrira (zaustaviti baštenski uređaj i odmah prekontrolisati).
- posle sudara sa nekim stranim predmetom. Prekontrolišite baštenski uređaj na oštećenja i kontaktirajte Bosch Servis zbog potrebnih popravki.

Održavanje i čuvanje

- ▶ **Nosite uvek baštenske rukavice, ako se bavite u području oštrih noževa ili radite.**
- ▶ **Uklonite pre svih radova na baštenskom uređaju prekidač strujnog kruga.**
- ▶ **Pre svih radova na uređaju za punjenje ili uređaju za snabdevanje strujom izvucite mrežni utikač iz utičnice.**

Čistite spoljašnost baštenskog uređaja temeljno sa nekom mekom četkom i krpom. Ne koristite vodu ili sredstva za rastvaranje ili polimere. Uklanjajte nahvatanu travu i naslage, posebno sa proroza za ventilaciju.

Okrenite baštenski uređaj sa donjom stranom na gore i čistite područja noža. Koristite neku čvrstu četku ili šaber, da bi uklonili nahvatanu isečenu travu. (pogledajte sliku A)

Noževi se mogu okretati. (pogledajte sliku B)

- ▶ Pazite da sve navrtke, klinovi i zavrtnji budu dobro učvršćeni da bi se obezbedilo sigurno radno stanje baštenskog uređaja.
- ▶ Pregledajte baštenski uređaj redovno i zamenjujte radi Vaše sigurnosti istrošene i oštećene delove.
- ▶ Pazite na to, da se upotrebljavaju samo Bosch rezervni delovi.
- ▶ Zamenjujte pri potrebi noževe i zavrtnje u celoj garnituri.

Čuvanje

- ▶ **Uklonite pre lagerovanja baštenskog uređaja prekidač strujnog kruga.**

Čuvajte baštenski uređaj i uređaj za punjenje za vreme zime na nekom sigurnom suvom mestu, izvan dometa dece.

Ne stavljajte druge predmete na baštenski uređaj ili uređaj za punjenje.

SD-Karte

Baštenski uređaj ima mesto preseka SD-karticom, koja Bosch servisu omogućava izvodjenje Software-dijagnoze.

Opasnosti usled akumulatora

- ▶ Punjenje sme da se vrši u uređaju za punjenje koji je dozvolio Bosch.
- ▶ Izbegavajte kontakt sa baštenskim uređajem, ako u nekom posebnom slučaju izlazi tečnost iz akumulatora. Kontaktirajte lekara ako dodjete u dodir sa ovom tečnošću.
- ▶ Ako se akumulator ošteti, može tečnost izaći napolje i ovlažiti okolne delove. Ispitajte odgovarajuće delove i kontaktirajte Bosch Servis.
- ▶ **Otvorite baštenski uređaj a akumulator koji je unutra ne otvarajte.** Postoji opasnost kratkog spolja kao i električnog udara.

- ▶ **Zaštitite baštenski uređaj od vatre.** Postoji opasnost od eksplozije.
- ▶ **Pri oštećenju i nestručnom korišćenju baštenskog uređaja mogu izlaziti isparenja iz akumulatora. Dovedite sveži vazduh i potražite lekara ako ima tegoba.** Isparenja mogu nadražiti disajne puteve.
- ▶ Čuvajte baštenski uređaj samo u području temperatura od 5 °C do 45 °C. Ne ostavljajte baštenski uređaj na primer da bude na suncu u autu.

Sigurnosna uputstva za uređaj za punjenje i uređaj za snabdevanjem strujom

- ▶ **Punjenje sme da se vrši samo preko originalnog Bosch uređaja za punjenje.** Inače postoji opasnost od eksplozija i požara.
- ▶ **Kontrolišite redovno uređaj za punjenje, uređaj za snabdevanje strujom, kablove i utikač. Ne koristite uređaj za punjenje ili uređaj za snabdevanje strujom, ako se utvrde oštećenja. Ne otvarajte uređaj za punjenje ili uređaj za snabdevanje strujom sami i neka ga popravljaju samo stručno osoblje i samo sa originalnim rezervnim delovima.** Oštećenja na uređaju za punjenje, uređaju za snabdevanje strujom, kablju ili utikaču povećavaju rizik od električnog udara.
- ▶ **Ne radite sa uređajem za punjenje i uređajem za snabdevanje strujom na lako zapaljivoj podlozi (na primer papiru, tekstu itd.) odnosno u zapaljivoj okolini.** Zbog zagrevanja uređaja za punjenje i uređaja za snabdevanje strujom koje nastaje pri punjenju postoji opasnost od požara.
- ▶ **Nadzirite decu.** Time se obezbeđuje, da se deca ne igraju sa uređajem za punjenje, uređajem za snabdevanje strujom ili baštenskim uređajem.
- ▶ **Deca i osoblje koji na osnovu svojih fizičkih, osećajnih ili duhovnih sposobnosti ili njihovog neiskustva ili neznanja nisu u situaciji, da sigurno rade sa uređajem za punjenje i uređajem za snabdevanje strujom, ne smeju koristiti uređaj za punjenje i uređaj za snabdevanje strujom bez nadzora odgovorne osobe.** U drugom slučaju postoji opasnost od grešaka u radu i povreda.
- ▶ Napon strujnog izvora mora biti usaglašen sa podacima na uređaju za snabdevanje strujom.
- ▶ Uređaj za snabdevanje strujom bi trebao da se idealno priključi na utičnicu, koja je osigurana preko jednog FI-zaštitnog prekidača (RCD) sa strujom kvara od maksimalnih 30 mA. Redovno kontrolišite funkciju FI-zaštitnog prekidača (RCD).
- ▶ Priključni vod se mora redovno kontrolisati u pogledu znakova oštećenja i sme se koristiti samo u besprekornom stanju.
- ▶ Ako je potrebna zamena priključnog voda, onda to treba da izvrši proizvođač, njegov stručan servis ili neka za to stručna osoba., da bi izbegli opasnosti po sigurnost.
- ▶ Pazite kod zamene kablova uređaja za punjenje i uređaja za snabdevanje strujom na to, da su oni dozvoljeni od strane Bosch-a.

- ▶ Mrežni utikač nikada ne dodirujte golim rukama.
- ▶ Ne gazite priključni vod, gnječite ili vucite pošto bi se mogao oštetiti. Zaštitite kablove od toplote, ulja i oštrih ivica.

Uređaj za snabdevanje strujom/uređaj za punjenje je radi sigurnosti zaštitno izolovan i nema potrebu za uzemljenjem. Radni napon iznosi 230 V AC, 50 Hz (za zemlje koje nisu u EU-220 V, 240 V već prema izvodjenju). Informacije ćete dobiti kod Vašeg stručnog Bosch servisa.

U slučajevima sumnje pitajte nekog izučenog električara ili sledeći Bosch servis- predstavništvo.

Priključni vod se mora redovno kontrolisati na vidljivo oštećenje i starenje i sme se upotrebljavati samo u besprekornom stanju.

Simboli

Sledeći simboli su važni za čitanje i shvatanje uputstva za upotrebu. Zapamtite simbole i njihovo značenje. Pravilna interpretacija simbola Vam pomaže da baštenski uređaj koristite bolje i bezbednije.

Simbol	Značenje
	Nosite zaštitne rukavice
	Dozvoljena radnja
	Zabranjeno rukovanje
	Pribor/rezervni delovi

Upotreba prema svrsi

Baštenski uređaj je određen za to, da bi u privatnom području kosili travu.

Tehnički podaci

Automatska kosačica za utrinu	Indego	
Broj predmeta		3 600 HA2 ...
Širina presecanja	cm	26
Visina sečenja	mm	20 – 60
Viseći ugao (maks.)	°	20
*zavisno od visine preseka, osobina trave i vlage		
**zaštićeno od prskanja vode sa svih strana		
Podaci važe za nominalne napone [U] od 230 V. Kod napona koji odstupaju i izvodjenja specifičnih za zemlje mogu ovi podaci varirati.		
Molimo da obratite pažnju na broj predmeta na tipskoj tablici Vašeg baštenskog uređaja. Trgovačke oznake pojedinih baštenskih uređaja mogu varirati.		

248 | Srpski

Automatska kosačica za utrinu		Indego
Veličina radne površine.		
– maksimal	m ²	1000
– pro Akku-punjenju do*	m ²	200
Težina	kg	11,1
Vrsta zaštite		IPX1
Serijski broj	vidi tipsku tablicu na baštenskom uređaju	
Akku		Li-joni
Nominalni napon	V=	32,4
Kapacitet	Ah	3,0
Broj akumulatorskih ćelija		18
Radno vreme, prosečno do*	min	50
Akku-vreme punjenja (maks.)	min	50
Granična žica		
Granična žica		
– instalirana dužina, min.	m	20
– instalirana dužina, maks.	m	450
Uređaj za punjenje		
Ulazni napon	V	42
Potrošnja energije	W	150
Struja punjenja	A	2,0
Dozvoljeno područje temperature punjenja	°C	5 – 45
Težina	kg	2,0
Vrsta zaštite		IPX1
Uređaj za snabdevanje strujom		
Ulazni napon (naizmjenični napon)	V	220 – 240
Klasa zaštite		□/II
Frekvencija	Hz	50/60
Izlazni napon (jednosmerni napon)	V	42
Vrsta zaštite		IP44**
Težina	kg	2,0

*zavisno od visine preseka, osobina trave i vlage
 **zaštićeno od prskanja vode sa svih strana

Podaci važe za nominalne napone [U] od 230 V. Kod napona koji odstupaju i izvođenja specifičnih za zemlje mogu ovi podaci varirati. Molimo da obratite pažnju na broj predmeta na tipskoj tablici Vašeg baštenskog uređaja. Trgovačke oznake pojedinih baštenskih uređaja mogu varirati.

Informacije o šumovima/vibracijama

Merne vrednosti za šumove su dobijene prema EN 60335. A-vrednovan nivo šumova uređaja iznosi tipično: Nivo zvučnog pritiska 64 dB(A); Nivo snage zvuka 72 dB(A). Nesigurnost K = 2,74 dB.

Izjava o usaglašenosti **CE**

Izjavljujemo na sopstvenu odgovornost, da je proizvod opisan pod „Tehnički podaci“ usaglašen sa sledećim standardima ili normativnim aktima: EN 60335 (Akku-uređaj) i EN 60335 (Akku-uređaj za punjenje) prema odredbama smernica 2011/65/EU, 2006/95/EG, 2004/108/EG, 2006/42/EG, 2000/14/EG.

2000/14/EG: Garantovani nivo snage zvuka 75 dB(A). Postupak za vrednovanje usaglašenosti je prema prilogu VI. Kategorija proizvoda: 32

Navedeno mesto:
SRL, Sudbury, England, Nr. 1088

Tehnička dokumentacija (2006/42/EG, 2000/14/EG) kod: Bosch Lawn and Garden Ltd., PT-LG/ENS, Stowmarket, Suffolk IP14 1EY, England

Dr. Egbert Schneider Helmut Heinzelmann
Senior Vice President Head of Product Certification
Engineering PT/ETM9

ppa. [signature] i.V. [signature]

Robert Bosch GmbH, Power Tools Division
D-70745 Leinfelden-Echterdingen
12.10.2012

Objašnjenje slika za instalaciju
(pogledajte strane 3–11)

Cilj rukovanja	Slika
Obim isporuke / raspakivanje baštenskog uređaja	1
Pozicioniranje uređaja za punjenje	2 – 3
Graničnu žicu sprovesti kroz podnu ploču	4
Priključiti prvi kraj granične žice	5
Pričvrstiti uređaj za punjenje na podu	6
Postavite graničnu žicu	7
Priključiti drugi kraj granične žice	8
Stavite zaštitnu haubu na uređaj za punjenje	9
Priključiti uređaj za snabdevanje strujom	10
Uređaj za punjenje signalizira mrežni napon UKLJUČENO	11
Umetnuti prekidač strujnog kruga	12
Staviti baštenski uređaj za punjenje u uređaj za punjenje	13

Cilj rukovanja	Slika
„Dobro došli“-Ekran, pogledajte tekst u uputstvu za rad	14
Podići i nositi baštenski uređaj	15
Podesiti visinu sečenja	16
Čišćenje	A
Održavanje	B

Priprema utrine

Uklonite kamenje, slobodne drvene komade, žice, kablove za snabdevanje strujom koji su pod naponom i druge strane predmete sa površine koju treba kositi.

Uverite se, da je površina za košenje ravna i da ne pokazuje za baštenski uređaj nikakve jasne smetnje kao udubljenja, kanale i kose površine preko 20°

Kosite glavnu površinu utrine sa konvencionalnom kosačicom na visini od maksimalno 40 mm a područje preko granične žice na visini od maksimalno 20 mm.

Instalacija

Video o instalaciji Indego je raspoloživ pod www.bosch-indego.com ili upotrebite sledeći QR-code.



Birajte poziciju za uređaj za punjenje, horizontalno nivelisan i ne na direktnom sunčevom zračenju.

Uverite se da uređaj za punjenje bude pored površine koju treba kositi, sa 2 m dugog pravog kabla ispred i iza. Važno je da gledano sa površine trave koja se seče kontakti za punjenje pokazuju na levu stranu (pogledajte sliku 2).

Pažnja: Kada uređaj za punjenje tako stoji, da kontakti za punjenje pokazuju prema površini trave koju treba kositi ili u desnu stranu, indago neće napustiti uređaj za punjenje.

Provucite graničnu žicu kroz prednji otvor u osnovnoj ploči, vodite je pravo kroz kablovski kanal i zadnji otvor. Pričvrstite graničnu žicu u jednoj liniji sa otvorom sa štapom. Uklonite oprezno izolaciju i priključite graničnu žicu na desnu priključnu klemu (Crveno). (pogledajte slike 4 – 5)

Pričvrstite uređaj za punjenje sa 4 isporučena stubića na podu. (pogledajte sliku 6)

Postavite graničnu žicu prema kazaljci na satu i priljubljenu na podu. Obratite pažnju na najmanje rastojanje koje treba održati od ivica utrine, stepenica, zidova, bare itd. Iskoristite šablon za rastojanje. (pogledajte sliku 7)

Oko drveća, bare, leja sa cvećem itd. unutar površine utrine mora se granična žica postaviti u pravcu kazaljke na satu. Vodovi od i u ove zone trebali bi se dodirivati, međutim ne smeju se ukrštati. (pogledajte sliku 7)

Učvrstite graničnu žicu sa prvim stubićem pored uređaja za punjenje, zategnite sa prvim stubićem pored uređaja za punjenje, zategnite ga i stavite druge stubiće na rastojanju od ca. 50 cm. (pogledajte sliku 7)

Upotpunite okruglinu i odvedite graničnu žicu tako do poledjine uređaja za punjenje, da se on nalazi u jednoj liniji sa otvorom i stubićem. Pričvrstite drugi kraj granične žice isto tako sa stubićem. Uverite se da otvor, oba kraja žice kao i stubić obrazuju jednu liniju. Skratite graničnu žicu, uklonite oprezno izolaciju i priključite graničnu žicu na levu priključnu klemu (Crno). (pogledajte sliku 8)

Stavite zaštitnu haubu na uređaj za punjenje. (pogledajte sliku 9)

Uputstvo: Granična žica se može produžiti na dužinu od maksimalno 450 m.

Uputstvo: Držite rastojanje od granične žice, kada radite ili hoćete da grabuljate utrinu.

Instalirajte uređaj za snabdevanje strujom u hladnoj suvoj okolini. Povežite ga sa uređajem za punjenje i utičnom kutijom, koja se nalazi u unutrašnjosti zgrade. (pogledajte sliku 10)

Prekontrolišite pokazivač na uređaju za punjenje (pogledajte sliku 11):

- Pokazivač svetli **stalno zeleno**, ako postoji izlazni napon uređaja za snabdevanje naponom, i granična žica nije prekinuta.
- Pokazivač **treperi zeleno**, kada je granična žica prekinuta, predugačka ili prekratka.
- Pokazivač **ne svetli**, kada nedostaje izlazni napon uređaja za snabdevanje strujom.

Prvo programiranje

Utaknite prekidač strujnog kruga u baštenski uređaj i postavite ga za punjenje u uređaj za punjenje. (pogledajte slike 12 – 14)

„Dobro došli“-Ekran sa sledećim simbolima sija:

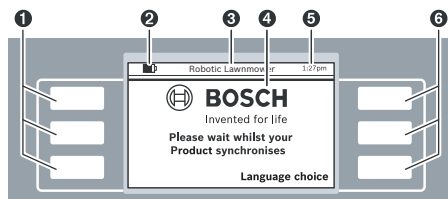

Simbol Značenje

- | | |
|---|-----------------------------------|
| 1 | Levi taster multifunkcija |
| 2 | Akku-stanje punjenja |
| 3 | Naslov menija / podmenija |
| 4 | Display sa ekranom – dijalogizima |
| 5 | Podatak o vremenu |
| 6 | Desni taster multifunkcija |

250 | Srpski

Tasteri poseduju različite funkcije. Njihovo značenje zavisi od pozvanog menija i objašnjava se na displeju.

Tasteri pored simbola strelice (Cursor) ▲ ili ▼ omogućavaju navigaciju gore ili dole kroz meni opcije. Tasteri pored simbola strelice (Cursor) ► ili ◀ omogućavaju da se u meni opcijama navigira u desno ili levo.

Displej menja do sledećeg dijaloga ekrana, čim se izabere neka opcija i potvrdi.

Instalacija

Pritisnite kao prvo taster pored „**Language choice**“ (izbor jezika). Ekran-dijalog „**Biranje jezika**“ se pojavljuje sa sledećim sadržajem.

Biranje jezika	
English	
Deutsch	▲
Dansk	
Svenska	
Norsk	▼
Suomi	
Memorisanje	

Birajte jezik i potvrdite sa „**Memorisanje**“.

PIN-Code	
Molimo da utvrd. PIN-Code	
Nastavak	

Pritisnite „**Nastavak**“, da bi zadali svoj lični PIN-Code.

PIN-Code		
►	Zadavanje novog PIN-a	▲
◀	----	▼
Nazad		Uneti

Birajte poziciju zadavanja sa Cursor-om desno/levo, podesite sa Cursor-om gore/dole brojke i potvrdite sa „**Uneti**“ ili birajte „**Nazad**“, da bi vratili prethodni „**PIN-Code**“.

Uputstvo: Držite PIN-Code sakriven od trećih lica.

Ako ste izubili svoj lični PIN-Code, morate radi deblokade idego sa uređajem za punjenje odneti u Bosch Service Center. Molimo da stupite u kontakt sa Vašim trgovcem ili Bosch Servisom (pogledajte „Servisna služba i savetovanje o upotrebi“).

Datum & vreme		
►	hh:mm	▲
◀	dd/mm	▼
Format: 12 h		
Nazad		Memorisanje

Podesite vreme „hh:mm“, datum „dd/mm“ i format vremena „Format: 12 h“. Izaberite za ovo poziciju zadavanja sa Cursor-om desno/levo, podesite sa Cursor-om gore/dole brojke i potvrdite sa „**Memorisanje**“ ili izaberite „**Nazad**“, da bi vratili prethodni „**PIN-Code**“.

Instalacija	
Molimo sledite žicu i pritisnite da bi isključili radnju instalacije	
Nazad	Pratite žicu

Pritisnite „**Pratite žicu**“, da bi završili merenje površine utrine.

(Birajte „Nazad“ da bi vratili na „Datum & vreme“-ekran.)

Instalacija	
Vratiti nazad.	
Indego startuje za kratko vreme i prati žicu.	

Sledeći Ekran dijalog pokazuje prvi utrošak granične žice:

Status kosilice	
Bašta se mapira...	
Nazad	

Noževi ne rotiraju, kada baštenski uređaj troši graničnu žicu prvi put.

Kartiranje je završeno

Da li je ovo poledjina **baznog uredjaja** ili **smetnja**? Kod neke smetnje uklonite je. Indegoo će nastaviti kartiranje.

Smetnja Bazni uredjaj

Merenje je završeno, kada je baštenski u redjaj dostigao zadnju stranu uredjaja za punjenje.

Pritisnite „**Smetnje**“, kada baštenski uredjaj ne dostigne zadnju stranu uredjaja za punjenje. Obratite pažnju na informacije na displeju, da bi zaključili instalisanje.

Pritisnite „**Bazni uredjaj**“, kada je baštenski uredjaj dostigao zadnju stranu uredjaja za punjenje.

Kartiranje je završeno

Mapiranje je završeno. Kosilica se vraća u bazni uredjaj. Molimo sačekajte.

Nazad

Robot kosilica travnjaka

Košenje Meni

Posle uspešne instalacije možete pritisnuti ili „**košenje**“, da bi neodložno startovali košenje ili pod „**Meni > Biranje vremen. plana**“ doneli vremenski plan.

Dalje informacije o ponašanju baštenskog uredjaja za vreme košenja naći ćete u odeljku „košenje“.

Vlastito podešavanje

Podesite vremenske planove i podešavanja baštenskog uredjaja prema Vašoj potrebi. Sve Meni tačke su pobrojane u odeljku „Programska tabela“.

Zadavanje „**Vremenskog plana**“ objašnjeno je u detalje. Dalje Meni tačke su jasne.

Vremenski plan

Pod „**Meni > Biranje vremen. plana**“ možete naći 5 vremenskih planova.

„**MANUELL**“ trebalo bi upotrebiti, kada baštenski uredjaj treba da radi samo u aktuelno vreme.

Svaki pojedini „**VREMENSKI PLAN**“-Modus se može urediti prema Vašim zahtevima.

Primer:

Biranje vremen. plana		
Informacije	UPUTSTVO	▲
	VR. PLAN 1	
	VR. PLAN 2	
Prom.	VR. PLAN 3	▼
	VR. PLAN 4	
	VR. PLAN 5	
Nazad		Izabrati

Birajte „**VREMENSKI PLAN**“ sa Cursor-om gore/dole, na primer. „**VR. PLAN 1**“ i pritisnite „**Prom.**“.

VR. PLAN 1		
Informacije	Ponedeljak	▲
	Utorak	
	Sreda	
Prom.	Četvrtak	▼
	Petak	
	Subota	
	Nedelja	
Nazad		OK

Birajte željeni dan za kosidbu sa Cursor-om gore/dole, na primer „**Ponedeljak**“ i pritisnite „**Prom.**“.

VR. PLAN 1 – Ponedeljak		
▶	Prozorče za vreme 1: Uključeno	▲
	Start	Kraj
	12 : 00	14 : 00
◀	Prozorče za vreme 2: Isključeno	▼
	Start	Kraj
	:	:
Prekidanje		Memorisanje

Podesite vremensko prozorče za „**Start**“ i „**Kraj**“ automatskog košenja. Ako je na primer u podne potrebna pauza za odmor, morate podesiti dva prozorčeta za vreme. Za svaki dan mogu se kako jedno prozorče za vreme tako i oba uključivati odn. isključivati.

Baštenski uredjaj radi toliko unutar vremenskog prozorčeta, dok se akumulator ne napuni. Ako je površina pokošena pre isteka vremenskog prozorčeta, vraća se baštenski uredjaj nazad do uredjaja za punjenje.

Birajte vremensko prozorče 1 sa Cursor-om za desno/levo i „**Uključeno**“ ili „**Isključeno**“ sa Cursor-om gore/dole. Birajte „**Start**“ sa Crusor-om desno/levo i podesite start vreme sa Cursor-om gore/dole. „**Kraj**“ i podesite vremensku tačku za

252 | Srpski

završetak na isti način. Ako je potrebno, udesite start i završetak za vremensko prozorče 2 isto tako. Priisnite „Memorisanje“, da bi potvrdili zadavanje.

Ako baštenski uređaj nekog dana ne treba da radi, na primer ponedeljak, isključite oba vremenska prozorčeta sa Cursor-om gore/dole „Isključeno“.

Programirani vremenski prozorčići se prikazuju u preglednom planu.

VR. PLAN 1		
Informacije	Ponedeljak	▲
	Utorak	
	Sreda	
Prom.	Četvrtak	▼
	Petak	
	Subota	
	Nedelja	
Nazad		OK

Podesite sve dodatne potrebne dane za košenje i potvrdite Svoj lični „VR. PLAN 1“ sa „OK“.

Biranje vremen. plana		
Informacije	UPUTSTVO	▲
	VR. PLAN 1	
	VR. PLAN 2	
Prom.	VR. PLAN 3	▼
	VR. PLAN 4	
	VR. PLAN 5	
Nazad		Izabрати

Jedna kuka ✓ se pojavljuje pored memorisanog vremenskog plana.

Baštenski uređaj startuje košenje, čim dodje dan i vreme za start vremenskog prozorčeta 1.

Uputstvo: Podesite za sezonske uslove rastinja u proleće, leto i jesen različite vremenske planove. Obratite pažnju na rast trave i prilagodite ako je potrebno Vaš vremenski plan.

Uputstvo: Sistem noževa Indego je konstruisan za košenje kratke trave (3 – 5 mm). Pokošeni materijal može da ostane da leži kao mleko za djubrenje utrine.

Košenje

- ▶ **Ne dopuštajte deci da se voze na baštenskom uređaju.**
- ▶ **Pritisnite manuelnu dirku Stopp, pre nego što podignete baštenski uređaj za hvataljku za nošenje.**

Utvrđte vremenski plan sa češćim ponavljanjima. Na taj način postićete dobre rezultate košenja, punjenje akumulatora traje duže i izbegavate pokošeni materijal na utrini.

Kada je počelo košenje:

- Baštenski uređaj radi u modusu „MANUELL“ toliko dugo, sve dok površina ne bude pokošena, kada se stopp taster pritiska ili akumulator mora da se puni.
- Ako baštenski uređaj radi u modusu koji se može programirati „Vremenski plan“ neprekidno unutar vremenskog prozorčeta. On prekida košenje samo za punjenje. Da bi košenje prekinuli pre kraja vremenskog prozorčeta, pritisnite manuelni taster Stopp. Ako je površina utrine pokošena pre isteka vremenskog prozorčeta, vraća se baštenski uređaj ka uređaju za punjenje.

Baštenski uređaj poseduje sledeće senzore:

- **Senzor za podizanje** se aktivira i isključuje pogon i nož, kada se podigne baštenski uređaj.
- **Preskočni senzor** prepoznaje, kada baštenski uređaj leži sa donjom stranom gore i isključuje pogon i nož.
- **Senzor za blokiranje** prepoznaje kod dobija smenje u širini traga baštenskog uređaja i preduzima promenu pravca.
- **Senzor za nagib** se aktivira, ako baštenski uređaj dostiže ugao od 45°.

Kada se aktivira jedan od senzora, na primer senzor za podizanje, pojavljuje se na displeju javljanje: „Baštenski uređaj se podiže. Molim da zadate PIN-Code da bi nastavili“. Displej ide u stanje mirovanja, ukoliko ne usledi u roku od 3 minuta neko zadavanje. Da bi displej ponovo aktivirali, pritisnite željeni taster.

Kada se baštenski uređaj nalazi u stanju mirovanja, pritisnite željeni taster da bi pozvali PIN-ekran zadavanje i zadali PIN-Code.

Punjenje baterije

Akumulator je opremljen sa kontrolom temperature, koja dozvoljava punjenje samo u području temperature između 5 °C i 45 °C.

Li-Ionen-Akumulator se isporučuje delimično napunjen. Da bi dobili puni kapacitet akumulatora, morate dopuniti baštenski uređaj pre prve upotrebe u uređaju za punjenje.

Li-jonski akumulator može da se puni u svako doba, a da ne skraćujemo životni vek. Prekidanje radnje punjenja ne šteti akumulatoru.

Kod akumulatora koji je postao prazan ili se ispraznio isključuje se baštenski uređaj preko zaštitne veze. Noževi se više ne pokreću.

Programska tabela

Sledeće tabele objašnjavaju razne Meni-tačke.

Podešavanja		Objašnjenje	
Podešavanje košenja	Košenje na ivici	Nikada	Baštenski uredjaj neće nikada kostiti po ivici.
		Svaki 4. put	Baštenski uredjaj kosi kod svakog 4. košenja ivicre.
		Svaki 2. put	Baštenski uredjaj kosi kod svakog 2 košenja -košenje na ivici.
	Preklap. traga kos.	Podešavanje rastojanja između tragova košenja	
	ID-signal	Zamena na neki drugi frekventni kanal pri kvaru signala.	
Brisanje kartice		Baštenski uredjaj ne dohvata ponovo površinu utrine. Uputstvo: Mašina ne bi trebalo da stoji u uređaju za punjenje.	
Sigurnosne opcije	PIN promena	Za reaktiviranje posle automatske blokade i sigurnosnog isključenja potrebno je zadavanje PIN-Coda. Promena PIN-Coda zahteva prvo zdvanje dosadašnjeg PIN-coda.	
	Auto blokada	Uključeno	Tasteri se autoamtski blokiraju, ukoliko se u roku od 2 minuta ne pritisne nijedan taster. Ovo podešavanje se preporučuje iz sigurnosnih razloga i radi zaštite od kradje.
		Isključeno	Tasteri su stalno spremni za zadavanje.
Biranje jezika		Promena jezika za prikazivanje.	
Sistemske opcije	Podešavanje tona jezika	Promena glasnoće tona tastera.	
	Podešavanje displaya	Display osvetljenje	Podešavajie display-osvetlenja svetlije ili tamnije.
	Informacije		Informacija o Software verziji, serijskom broju i poslednjem servisu.
	Fabričko podešavanje		Vraćanje baštenskog uređaja na fabričko podešavanje briše sva lična podešavanja. Vraćanje na fabričko podešavanje zahteva novo instalisanje.
Podeš. vremena & Datuma		Zadavanje vremena i datuma.	
Biranje vremen. plana		Objašnjenje	
UPUTSTVO	Informacije	Informacija o pomoći za primenu MANUELL.	
	Izabrati	Izaberite ovu funkciju, kada ne treba da se upotrebi nikakav vremenski plan.	

254 | Srpski

Biranje vremen. plana		Objašnjenje	
VR. PLAN 1 – 5	Prom.	Obrada ponedjeljkom	Programiranje do 5 automatskih vremenskih planova podešavanjem individualnih dana za košenje i vremenskim prozorčićima.
		Obrada utorkom	
		Obrada sredom	
		Obrada četvrtkom	
		Obrada petkom	
		Obrada subotom	
		Obrada nedeljom	
	Izabrati		Aktiviran jedan od 5 individualnih vremenskih planova.
Vremenski plan info		Objašnjenje	
Vremenski plan info			Pregled programiranih dana za košenje.
	Nazad		Nazad u glavni meni.
	Biranje vremen. plana		Podmeni „Biranje vremen. plana“.
Blokiranje tastera		Objašnjenje	
Blokiranje tastera			Tasteri su odmah blokirani, nezavisno od automatske blokade.
	Deblok. tastere		Za oslobađanje tastera je potrebno zadavanje PIN-Coda.

Traženje grešaka

Simptomi	Mogući uzroci	Pomoć
Baštenski uređaj ne radi	Moguće je začepljenje	Ispitajte donju stranu baštenskog uređaja i u datom slučaju je oslobodite (uvek nosite zaštitne rukavice za rad u bašti)
	Aku-baterija nije potpuno napunjena	Baštenski uređaj staviti za punjenje u uređaj za punjenje
	Previsoka trava	Podesiti veću visinu košenja
	Aku-baterija je prehladna/pretopla	Zagrijati aku-bateriju/ostaviti da se ohladi
Motor startuje i ponovo se zaustavlja	Prekidač strujnog kruga nije ispravan/nije kompletno ubačen	Ubaciti kako treba
	Aku-baterija nije potpuno napunjena	Baštenski uređaj staviti za punjenje u uređaj za punjenje
	Prekidač strujnog kruga nije ispravan/nije kompletno ubačen	Ubaciti kako treba
	Aku-baterija je prehladna/pretopla	Zagrijati aku-bateriju/ostaviti da se ohladi Podesiti veću visinu košenja

Simptomi	Mogući uzroci	Pomoć
Baštenski uređaj radi sa prekidima	Moguća interna greška	Obratite se stručnom Bosch servisu
Baštenski uređaj ostavlja iza neurednu sliku sečenja	Visina košenja je preniska	Podesiti veću visinu košenja
	Nož je tup	Promena noža
	Moguće je začepljenje	Ispitajte donju stranu baštenskog uređaja i u datom slučaju je oslobodite (uvek nosite zaštitne rukavice za rad u bašti)
Utrina zbog mesta nije pokošena.	Vremenski prozorčić je premali za veličinu utrine	Povećati vremenski prozorčić
	Vreme trajanja akumulatora	Obratite se stručnom Bosch servisu
	Rastojanje između smetnji koje su obuhvatile graničnu žicu je manje od 1 m	Povećati rastojanje između graničnih žica Pažnja: Smetnje sa visinom većom od 6 cm ne moraju da budu obuhvaćene žicom
	Džombasto stanje utrine	Povećati/smanjiti u meniju podešavanja košenja preklapanjem traga košenja.
Jake vibracije/šumovi	Odpušteni navrtka/zavrtnj noža	Steći navrtku/zavrtnj noža
	Nož je oštećen	Promena noža
Nije moguće punjenje	Kontakti za punjenje su korodirali	Očistiti kontakte za punjenje
	Moguća interna greška	Obratite se stručnom Bosch servisu
Baštenski uređaj ne može da udje u uređaj za punjenje	Granična žica nije ispravno centrirana	Prekontrolišite graničnu žicu i centrirajte
Pokazivač na uređaju za punjenje ne svetli	Mrežni utikač uređaja za snabdevanje strujom nije (ispravno) utaknut	Utaknite mrežni utikač (potpuno) u utičnicu
	Utičnica ili mrežni kabl moguće je da su u kvaru	Neka napon mreže prekontrolišite neki stručan električar
	Uređaj za snabdevanje strujom ili uređaj za punjenje je u kvaru	Neka uređaj za snabdevanje strujom ili uređaj za punjenje prekontrolišite Bosch servis

Servisna služba i savetovanje o upotrebi

www.bosch-garden.com

Molimo navedite kod svih pitanja i naručivanje rezervnih delova neizostavno broj predmeta sa 10 mesta prema tipskoj tablici baštenskog uređaja.

Dodatno je potrebna Software-Verzija Vašeg baštenskog uređaja (pogledajte „**Meni** > **Podešavanja** > **Podešavanja sistema** > **Info**“).

Srpski

Bosch-Service
Dimitrija Tucovića 59
11000 Beograd
Tel.: (011) 2448546
Fax: (011) 2416293
E-Mail: asboschz@EUnet.yu

Transport

Akumulatori koji sadrže litijum jon podležu zahtevima prava o opasnim materijama. Akumulatore može korisnik transportovati na putu bez drugih pakovanja.

Kod slanja preko trećih lica (na primer vazdušnih transportom ili špedicijom) mora se obratiti pažnja na posebne zahteve u pogledu pakovanja i označavanja. Ovde se mora pozvati kod pripreme komada za slanje ekspert za opasne materije.

Uklanjanje djubre

Ne bacajte baštenske uređaje, uređaje za punjenje i akumulatore/baterije u kućno djubre!

256 | Slovensko

Samo za EU-zemlje:

Prema evropskoj smernici 2002/96/EG ne moraju više neupotrebljivi električni i elektronski uređaji a prema evropskoj smernici 2006/66/EG ne moraju ni akumulatori/baterije koje su u kvaru ili istrošeni da se odvojeno sakupljaju i odvoze reciklaži koja odgovara zaštiti čovekove okoline.

- ▶ **Integrirani akumulatori smeju da se uklanjaju kao đubre.** Otvaranjem obloge kućiša može se razoriti baštenski uređaj.
- ▶ **Integrirani akumulatori smeju se uklanjati samo preko Servisa.**

Akku/baterije:**Li-Ion:**

Molimo da obratite pažnju na uputstva u odeljku „Transport“.

Zadržavamo pravo na promene.

Slovensko

Varnostna navodila

Pozor! Skrbno si preberite naslednja navodila. Seznajte se z upravljalnimi elementi in s pravilno uporabo vrtnega orodja. Prosimo, da to navodilo za obratovanje varno shranite za kasnejšo uporabo.

Razlaga simbolov na vrtnem orodju

Splošno opozorilo na nevarnost. Prepričajte se, da zaradi vrtnega orodja ne bodo blokirani ali zaprti izhodi.



Opozorilo: Pred pričetkom uporabe vrtnega orodja morate prebrati Navodilo za obratovanje.



Opozorilo: Preden boste opravljali opravila na vrtnem orodju ali dvignili vrtno orodje, morate aktivirati izklopno napravo.



Pozor: Previdno – ne dotikajte se rotirajočih nožev. Nožje so ostri. Pazite na to, da ne boste izgubili prste na nogah in rokah.



Počakajte na to, da se vsi deli vrtnega orodja popolnoma ustavijo, preden se je dotaknete. Noži po izklopu vrtnega orodja nadaljujejo z rotiranjem in lahko povzročijo poškodbe.



Pazite, da predmeti, ki bi odleteli od škarij, ne bodo poškodovali oseb, ki stojijo v bližini.



Opozorilo: Ko vrtno orodje obratuje, držite varno razdaljo do slednjega.



Na vrtnem orodju se ne smete peljati.



Kosilnica je opremljena z zaščitnim transformatorjem.

Uporaba

- ▶ **Pred vsemi deli na vrtnem orodju (npr. vzdrževanje, menjava orodja, itd.) morate odstraniti odklopnik tokokroga, prav tako pred transportom in skladiščenjem.**
- ▶ Nikoli ne dovolite otrokom ali osebam, ki se s temi navodili niso seznanile, da bi uporabljale to vrtno orodje. Nacionalni predpisi morebiti omejujejo starost uporabnika.
- ▶ To vrtno orodje ni namenjeno za uporabo s strani oseb (vključno z otroki) z omejenimi fizičnimi, senzoričnimi ali umskimi sposobnostmi ali pomanjkljivimi izkušnjami in/ali pomanjkljivim znanjem, razen, če jih nadzoruje oseba, ki je odgovorna za varnost ali pa če slednji s strani te odgovorne osebe dobijo navodila, kako se mora to vrtno orodje uporabljati. Nadzorujte otroke in tako zagotovite, da se ne igrajo z napravo.
- ▶ Za nezgode ali škodo, povzročeno na drugih osebah ali njihovi lastnini, je odgovoren uporabnik ali lastnik.
- ▶ Če pri uprabi vrtno naprave pride do kakršnih koli nevarnosti, morate nemudoma aktivirati rdečo tipko stop.
- ▶ Zagotovite pravilno instalacijo omejevalne žice v skladu z Navodilom za obratovanje.
- ▶ Kontrolirajte omejevalno žico. Morate jo napeti preko celotne dolžine in brez razrahljanih žičnih zank s koli na tleh.
- ▶ Redno preverjajte območje, na katerem se vrtno orodje uporablja in odstranite vse kamne, palice, žice in druge tujke.
- ▶ Ni dovoljeno peljati čez oskrbovalne vode, ki so pod napetostjo.
- ▶ Redno preverjajte vrtno orodje in se prepričajte, da na noži, vijaki nožev in rezalna enota niso obrabljeni ali poškodovani. Da bi preprečili neuravnoteženost, morate nadomestiti obrabljene nože in vijake nožev v celotnem kompletu.
- ▶ Nikoli ne uporabljajte vrtnega orodja s poškodovanimi zaščitnimi pokrovi ali brez varnostnih priprav.
- ▶ Poskrbite za to, da se roki in nogi ne nahajata v bližini ali pod rotirajočimi deli.
- ▶ Nikoli ne vzdigujte oz. ne nosite vrtnega orodja z vklopljenim motorjem.

- ▶ Nikoli ne smete pustiti vrtnega orodja delovati samostojno v primeru, če se v neposredni bližini nahajajo domače živali, otroci ali druge osebe.
- ▶ Vklonite vrtno orodje v skladu z Navodilom za obratovanje in stojte v varni razdalji do rotirajočih delov.
- ▶ Vrtnega orodja ne uporabljajte istočasno z zalivalnikom trate. Vnesite časovni načrt, da bi s tem zagotovili, da oba sistema ne bosta delovala istočasno.
- ▶ **Na noben način ne spreminjajte vrtnega orodja.** Nedovoljene spremembe lahko negativno vplivajo na varnost vašega vrtnega orodja in povzročijo povečanje hrupa in vibracije.

Izključite odklopnik tokokroga:

- pred odstranitvijo blokad,
- med kontrolo ali čiščenjem vrtnega orodja oz. ko neposredno delate na stroju,
- če vrtno orodje nenavadno vibrira (ustavite vrtno orodje in takoj preverite),
- po koliziji s tujkom. Preverite vrtno orodje glede na poškodbe in kontaktirajte servis Bosch zaradi potrebnih popravil.

Vzdrževanje in skladiščenje

- ▶ **Vselej nosite vrtno rokavice, ko rokujete z ostrimi noži ali delate na področju ostrih nožev.**
- ▶ **Odstranite odklopnik tokokroga pred vsemi opravili na vrtnem orodju.**
- ▶ **Potegnite vtič iz vtičnice pred vsemi opravili, ki jih izvajate na polnilni postaji ali napajalni enoti.**

Zunanost vrtnega orodja temeljito očistite z mehko krtačo in krpo. Ne uporabljajte vode, topil ali polirnih sredstev. Odstranite vse sprijemke trave in ostale delce, ki so se odložili, še posebej s prezračevalnih zarez.

Obrnite vrtno orodje s spodnjo stranjo navzgor in redno očistite področje z noži. Uporabite trdo krtačo ali strgalo, da bi odstranili trdno oprijete ostanke trave. (glejte sliko A)

Nože lahko obrnete. (glejte sliko B)

- ▶ Prepričajte se, da bodo vse matice, vsi sorniki in vijaki varno pritrjeni, le tako boste zagotovili varno delovno stanje vrtnega orodja.
- ▶ Redno preglejte vrtno orodje in zaradi Vaše lastne varnosti nadomestite obrabljene in poškodovane dele.
- ▶ Pazite na to, da boste uporabljali izključno nadomestne dele podjetja Bosch.
- ▶ Po potrebi nadomestite celotni komplet nožev in vijakov.

Skladiščenje

- ▶ **Pred skladiščenjem vrtnega orodja odstranite odklopnik tokokroga.**

Pozimi shranite vrtno orodje in polnilno postajo na varnem, suhem mestu, ki ni dostopno otrokom.

Ne postavljajte nobenih drugih predmetov na vrtno orodje ali polnilno postajo.

SD-kartica

Vrtno orodje ima vmesnik SD-kartice, ki omogoča servisu Bosch izvajanje diagnoz programske opreme.

Ogroženost zaradi akumulatorske baterije

- ▶ Polnjenje se sme izvajati izključno v polnilni postaji, ki je odobrena s strani Bosch.
- ▶ V izrednem primeru izstopa tekočine iz akumulatorske postaje morate preprečiti stik kože z netesno akumulatorsko baterijo. V primeru stika s to tekočino poiščite zdravniško pomoč.
- ▶ V primeru poškodovanja akumulatorske baterije lahko izstopi tekočina in oškropi sosednje dele. Preverite prizadete dele in obvestite servis Bosch.
- ▶ **Vrtnega orodja in akumulatorske baterije v njem ne smete odpirati.** Obstaja nevarnost kratkega stika in električnega udara.
- ▶ **Zaščitite vrtno orodje pred ognjem.** Obstaja nevarnost eksplozije.
- ▶ **Pri poškodbah in nepravilni uporabi vrtnega orodja lahko izstopijo hlapi iz akumulatorske baterije. Poskrbite za dovajanje svežega zraka in pri težavah pojdite k zdravniku.** Ti hlapi lahko povzročijo draženje dihalnih poti.
- ▶ Vrtno orodje skladiščite samo v območju temperature od 5 °C do 45 °C. Poleti ne pustite, da bi vrtno orodje obležalo v avtomobilu.

Varnostna navodila za polnilno napravo in napajalno enoto

- ▶ **Polnjenje se sme izvajati izključno v originalni polnilni postaji Bosch.** Sicer obstaja nevarnost eksplozije in požara.
- ▶ **Redno preizkušajte polnilno napravo, napajalno enoto, kabel in vtič. Polnilne postaje ali napajalne enote ne uporabljajte v primeru, da ugotovite poškodbe. Sami ne odpirajte polnilne postaje ali napajalne enote in le kvalificiranim strokovnjakom dovolite popravilo z originalnimi nadomestnimi deli.** Poškodbe polnilne postaje, napajalne enote, kabla ali vtiča povečajo tveganje električnega udara.
- ▶ **Polnilne postaje in napajalne enote ne smete uporabljati na lahko gorljivi podlogi (npr. papirju, tekstilu ipd.) oz. v gorljivi okolici.** Zaradi segrevanja polnilne naprave in napajalne enote pri polnjenju obstaja nevarnost požara.
- ▶ **Nadzorujte otroke.** S tem poskrbite za to, da se otroci ne bodo igrali s polnilno postajo, napajalno enoto ali vrtnim orodjem.
- ▶ **Otroci in osebe, ki zaradi svojih psihičnih, senzoričnih ali umskih sposobnosti ali njihove neizkušeni ter nepoznavanja niso sposobne, da bi pravilno uporabljale polnilno postajo ali napajalno enoto, polnilne postaje in napajalne enote ne smejo uporabljati brez nadzora ali navodil s strani odgovorne osebe.** V nasprotnem primeru obstaja nevarnost napačne uporabe in poškodb.

258 | Slovensko

- ▶ Napetost vira električne energije se mora ujemati s podatki na tipski tablici napajalne enote.
- ▶ Napajalna enota se mora v idealnem primeru priključiti na vtičnico, ki je zaščitena preko tokovnega zaščitnega stikala FI (RCD) z okvarnim tokom maks. 30 mA. Redno preverjajte delovanje tokovnega zaščitnega stikala FI (RCD).
- ▶ Priključni vodnik morate redno pregledovati glede na znake poškodb in ga smete uporabljati le v brezhibnem stanju.
- ▶ Če je nujno priključni vodnik nadomestiti, potem mora to izvesti proizvajalec, njegov pooblaščen servis ali za to kvalificirana oseba, saj tako preprečite ogrožanje varnosti.
- ▶ Pri zamenjavi kablov polnilne postaje in napajalne enote pazite na to, da bodo slednji odobreni s strani Bosch.
- ▶ Omrežnega vtiča se nikoli ne dotaknite z mokrimi rokami.
- ▶ Priključni vodnik se ne sme prevoziti, stisniti ali se nategniti, saj se lahko poškoduje. Zaščitite kabel pred vročino, oljem in ostrimi robovi.





Vaša napajalna enota/polnilna postaja je v varnostne namene zaščitno izolirana in ne potrebuje ozemljitve. Omrežna napetost znaša 230 V AC, 50 Hz (za nečlanice EU 220 V, 240 V glede na izvedbo). Informacije dobite pri pooblaščenem servisu Bosch.

V primeru dvoma vprašajte kvalificiranega električarja ali najbližje zastopstvo servisa Bosch.

Priključni vodnik morate redno pregledovati glede na vidne znake poškodb in staranja ga smete uporabljati le v brezhibnem stanju.

Simboli

Naslednji simboli so pomembni za branje in razumevanje navodila za obratovanje. Zapomnite si simbole in njihov pomen. Pravilna interpretacija simbolov vam pomaga, da vrtno orodje lahko bolje in varneje uporabljate.

Simbol	Pomen
	Nosite zaščitne rokavice
	Dovoljeno dejanje
	Prepovedano dejanje
	Pribor/nadomestni deli

Uporaba v skladu z namenom

Električno orodje je namenjeno za košnjo trate v privatne namene.

Tehnični podatki

Robotska kosilnica		Indego
Številka artikla		3 600 HA2 ...
Širina reza	cm	26
Višina reza	mm	20 – 60
Kot strmine (maks.)	°	20
Velikost delovne površine		
– maksimalno	m ²	1000
– glede na napolnitev akum. baterije do*	m ²	200
Teža	kg	11,1
Vrsta zaščite		IPX1
Serijska številka	glejte tipsko tablico na vrtnem orodju	
Akumulatorska baterija		Litijevo-ionski
Nazivna napetost	V=	32,4
Kapaciteta	Ah	3,0
Število akumulatorskih celic		18
Obratovalni čas, povprečno do*	min	50
Polnilni čas akum. baterije (maks.)	min	50
Omejevalna žica		
Omejevalna žica		
– instalirana dolžina, min.	m	20
– instalirana dolžina, maks.	m	450
Polnilna postaja		
Vhodna napetost	V	42
Poraba energije	W	150
Polnilni tok	A	2,0
Dovoljeno temperaturno področje polnjenja	°C	5 – 45
Teža	kg	2,0
Vrsta zaščite		IPX1

*odvisno od višine reza, pogojev trave in vlažnosti

**zaščita proti škropljenju z vseh smeri

Navedbe veljajo za nazivne napetosti [U] 230 V. Pri drugih napetostih in državno specifičnih izvedbah lahko te navedbe variirajo.

Upoštevajte številko izdelka na tipski tablici sesalnika. Trgovski nazivi posameznih vrtnih orodij so lahko različni.

Robotška kosilnica		Indego
Napajalna enota		
Vhodna napetost (izmenična napetost)	V	220 – 240
Zaščitni razred		□/II
Frekvenca	Hz	50/60
Izhodiščna napetost (enosmerna napetost)	V	42
Vrsta zaščite		IP44**
Teža	kg	2,0
*odvisno od višine reza, pogojev trave in vlažnosti		
**zaščita proti škropljenju z vseh smeri		
Navedbe veljajo za nazivne napetosti [U] 230 V. Pri drugih napetostih in državno specifičnih izvedbah lahko te navedbe variirajo.		
Upoštevajte številko izdelka na tipski tablici sesalnika. Trgovski nazivi posameznih vrtnih orodij so lahko različni.		

Podatki o hrupu/vibracijah

Merilne vrednosti hrupa izračunane v skladu z EN 60335. Z A-ocenjeni nivo hrupa naprave znaša običajno: nivo hrupa 64 dB (A); izmerjena moč hrupa 72 dB (A). Negotovost K = 2,74 dB.

Izjava o skladnosti

Izjavljamo pod izključno odgovornostjo, da proizvod, ki je opisan pod „Tehnični podatki“ ustreza naslednjim standardom oz. standardiziranim dokumentom: EN 60335 (akumulatorska naprava) in EN 60335 (naprava za polnjenje akumulatorja) v skladu z določili Direktiv 2011/65/EU, 2006/95/ES, 2004/108/ES, 2006/42/ES, 2000/14/ES, 2000/14/ES: Garantirana moč hrupa 75 dB(A). Postopek ocenjevanja skladnosti v skladu z dodatkom VI.

Kategorija izdelka: 32



Priglašeni organ:

SRL, Sudbury, England, Nr. 1088

Tehnična dokumentacija (2006/42/ES, 2000/14/ES) pri: Bosch Lawn and Garden Ltd., PT-LG/ENS, Stowmarket, Suffolk IP14 1EY, England

Dr. Egbert Schneider
Senior Vice President
Engineering

Helmut Heinzelmann
Head of Product Certification
PT/ETM9

 i.V. 

Robert Bosch GmbH, Power Tools Division
D-70745 Leinfelden-Echterdingen
12.10.2012

Razlaga slik za instalacijo (glejte strani 3 – 11)

Cilj dejanja	Slika
Obseg dobave/odstranitve embalaže z vrtnega orodja	1
Pozicioniranje polnilne postaje	2 – 3
Napeljava omejevalne žice skozi talno ploščo	4
Priključitev prvega konca omejevalne žice	5
Pritrditev polnilne postaje na tleh	6
Položitev omejevalne žice	7
Priključitev drugega konca omejevalne žice	8
Namestitev zaščitnega pokrova na polnilno postajo	9
Priključitev napajalne enote	10
Polnilna postaja signalizira omrežno napetost VKLOP	11
Namestitev odklopnika tokokroga	12
Namestitev vrtnega orodja za polnjenje v polnilno postajo	13
Zaslon „Dobrodošli“, glejte besedilo v Navodilu za obratovanje	14
Privzdigovanje in nošenje vrtnega orodja	15
Nastavitev višine reza	16
Čiščenje	A
Vzdrževanje	B

Priprava trate

Odstranite kamne, razrahljane kose lesa, žice, tokovne vodnike, ki so pod napetostjo in druge tujke, ki so na površini, ki se bo kosila.

Zagotovite izravnano površino, ki se bo kosila in da slednja ne bo imela občutnih prepek kot npr. kotanj, brazd in strmih pobočij nad 20°.

Pokosite glavno površino trate z običajno kosilnico na višini maks. 40 mm in območje nad omejevalno žico na višini maksimalno 20 mm.

Instalacija

Video o instalaciji Indego je na razpolago pod www.bosch-indego.com ali pa uporabite QR-kodo v nadaljevanju.



260 | Slovensko

Izberite položaj za polnilno napravo; vodoravno izravnano in ne pod neposredno izpostavljenostjo sonca.

Prepričajte se, da bo polnilna postaja stala poleg površine, ki se mora pokositi, z 2-metersko ravno sledjo pred in za njo. Pomembno je, da polnilni kontakti kažejo levo – če gledate od rezane površine trate.

Opozorilo: Če polnilna postaja stoji tako, da bodo polnilni kontakti kazali h površini trave, ki se naj pokosi ali na desno, potem Indego ne bo zapustil polnilne postaje.

Potegnite omejevalno žico skozi sprednjo luknjo v osnovni plošči in jo napeljite ravno skozi kabelski kanal in zadnjo luknjo. S količkom pritrdite omejevalno žico v eni liniji z luknjo. Previdno odstranite izolacijo in priključite omejevalno žico na desni priključni sponki (Rdeče). (glejte slike 4 – 5)

Pritrdite polnilno postajo s 4-imi priloženimi količki v tleh. (glejte sliko 6)

Položite omejevalno žico proti smeri urnega kazalca in tesno nad tlemi. Upoštevajte obvezen minimalni razmak do robov trate, stopnic, sten, ribnikov ipd. uporabite šablono za razmake. (glejte sliko 7)

Okoli dreves, ribnikov, gredic ipd. znotraj površine trate morate omejevalno žico položiti v smeri urnega kazalca. Napeljave od teh con in k tem conam se morajo dotakniti, vendar se ne smejo križati. (glejte sliko 7)

Pritrdite omejevalno žico s prvim količkom poleg polnilne postaje, napnite jo in namestite še druge količke v razmaku ca. 50 cm. (glejte sliko 7)

Dopolnite krog in napeljite omejevalno žico tako do hrbtni strani polnilne postaje, da se bo nahajala v liniji z luknjo in količkom. Drug konec omejevalne žice prav tako pritrdite s količkom. Prepričajte se, da bodo luknja, oba konca žice ter količek v eni liniji. Skrajšajte omejevalno žico, previdno odstranite izolacijo in priključite omejevalno žico na levi priključni sponki (Črno). (glejte sliko 8)

Namestite zaščitni pokrov na polnilno postajo. (glejte sliko 9)

Opozorilo: Omejevalna žica se lahko podaljša na dolžino maksimalno 450 m.

Opozorilo: Držite razmak do omejevalne žice, če želite vertikulirati ali pograbit trato.

Instalirajte napajalno enoto v hladnem suhem okolju. Povežite jo s polnilno postajo in omrežno vtičnico, ki se nahaja v notranjosti zgradbe. (glejte sliko 10)

Preverite prikaz na polnilni postaji (glejte sliko 11):

- Prikaz sveti **trajno zeleno**, če obstaja izhodiščna napetost napajalne enote in omejevalna žica ni prekinjena.
- Prikaz **utripa zeleno**, če je omejevalna žica prekinjena, predolga ali prekratka.
- Prikaz **ne sveti**, če manjka izhodiščna napetost napajalne enote.

Prvo programiranje

Namestite odklopnik tokokroga v vrtno orodje in ga postavite za polnjenje v polnilno postajo (glejte slike 12 – 14).

Prikaže se zaslon „Dobrodošli“ z naslednjimi simboli:

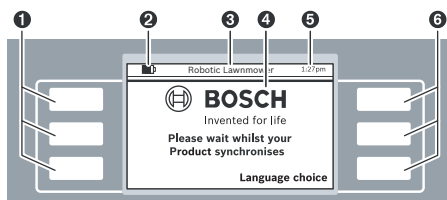

Simbol	Pomen
1	Leve multifunkcijske tipke
2	Stanje napolnjenosti akum. baterije
3	Naslov menija/podmenija
4	Displej z zaslonskimi dialogi
5	Navedba časa
6	Desne multifunkcijske tipke

Tipke imajo različne funkcije. Konkretni pomen je odvisen od priklicanega menija in je razložen na displeju.

Tipke poleg puščic (kurzorja) ▲ ali ▼ omogočajo navigacijo navzgor ali navzdol skozi opcije menija. Tipke poleg puščic (kurzorja) ► ali ◀ omogočajo navigacijo znotraj možnosti menija na desno ali levo.

Displej menja v naslednji zaslonki dialog, kakor hitro izberete in potrdite eno izmed opcij.

Instalacija

Najprej pritisnite tipko poleg „Language choice“ (Izbor jezika). Prikaže se zaslonki dialog „Izbor jezika“ z naslednjo vsebino:



Izberite jezik in potrdite s „Shrani“.

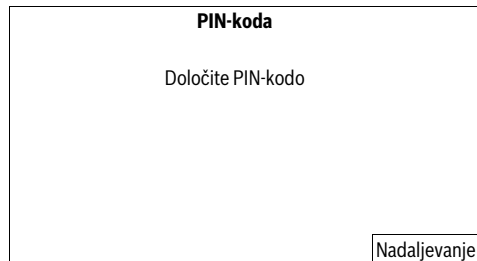

Pritisnite „Nadaljevanje“ za vnos Vaše osebne PIN-kode.

PIN-koda

Vnos nove PIN-kode:

Nazaj Vnos

Izberite položaj vnosa s kursorjem desno/levo in številke s kursorjem navzgor/navzdol in to potrdite s „Vnos“ ali izberite „Nazaj“, da bi se vrnili k prejšnji „PIN-koda“.

Opozorilo: Skrivajte PIN-kodo pred tretjimi.

Če izgubite svojo osebno PIN-kodo, morate zaradi željenega deblokiranja svoj Indego s polnilno postajo prinesiti v servisni center Bosch. Prostimo, da kontaktirate svojega trgovca ali servis Bosch (glejte „Servis in svetovanje o uporabi“).

Datum & čas

hh:mm
dd/mm
Format: 12 h

Nazaj Shrani

Nastavite čas „hh:mm“, datum „dd/mm“ in format časa „Format: 12 h“. Izberite položaj vnosa s kursorjem desno/levo in številke s kursorjem navzgor/navzdol in to potrdite s „Shrani“ ali izberite „Nazaj“, da bi se vrnili k prejšnji „PIN-koda“.

Instalacija

Pritisnite **Sledi žici** za dokončanje postopka instalacije.

Nazaj Sledi žici

Pritisnite „Sledi žici“, da bi končali merjenje površine trate. (Izberite „Nazaj“ za vrnitev k zaslonu „Datum & čas“.)

Instalacija

Stopite nazaj

Indego bo v kratkem zagnal in začel slediti žici.

Naslednji zaslonski dialog prikaže prvo sledenje omejevalne žice:

Status kosilnice

Kartiranje vrta ...

Nazaj

Ko vrtno orodje prvič sledi omejevalni žici, noži ne rotirajo.

Kartiranje končano

Ali je to hrbtna stran **osnovne postaje** ali **ovira**? Če je ovira, jo odstranite. Indego bo nadaljeval s kartiranjem

Ovira Osnovna postaja

Merjenje je končano, ko vrtno orodje doseže hrbtno strano polnilne postaje.

Pritisnite „Ovira“, če se vrtno orodje ne nahaja ob hrbtni strani polnilne postaje. Za končanje instalacije upoštevajte informacije na displeju.

Pritisnite „Osnovna postaja“, če se vrtno orodje nahaja ob hrbtni strani polnilne postaje.

Kartiranje končano

Kartiranje končano. Kosilnica pelje nazaj k osnovni postaji. Prosimo počakajte.

Nazaj

262 | Slovensko



Po uspešni instalaciji lahko pritisnete ali „**Košnja**“ in s tem zaženete košnjo, ali pa s „**Meni > Izbor časovnega načrta**“ uredite časovni načrt.

Nadaljne informacije glede obnašanja vrtnega orodja med košnjo si preberite v poglavju „Košnja“.

Lastne nastavitve

Nastavite si časovne načrte in druge nastavitve vrtnega orodja glede na Vaše lastne potrebe. Vse točke menija so navedene v poglavju „Programska tabela“.

Vnos „**časovnega načrta**“ je natančno opisan. Druge točke menija ne potrebujejo dodatnih pojasnil.

Časovni načrt

Pod „**Meni > Izbor časovnega načrta**“ lahko priključite 6 časovnih načrtov

„**ROČNO**“ morate uporabiti, če naj vrtno orodje deluje izključno v aktualnem času.

Vsak posamezni modus za „**ČAS. PLAN**“ lahko uredite glede na svoje zahteve.

Primer:

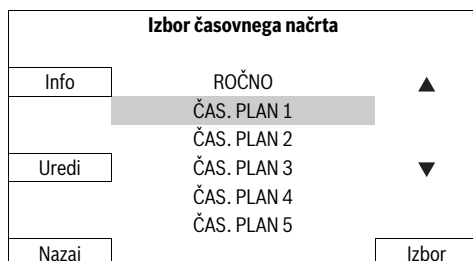

Izberite „**ČAS. PLAN**“ s kurzorjem navzgor/navzdol, npr. „**ČAS. PLAN 1**“ in pritisnite „**Uredi**“.

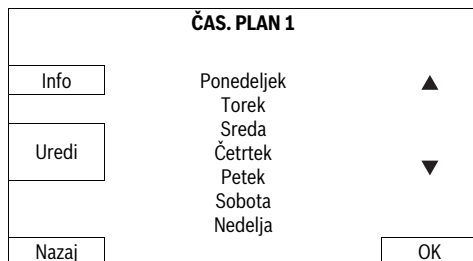

Po želji izberite dan košnje s kurzorji navzgor/navzdol npr. „**Ponedeljek**“ in pritisnite „**Uredi**“.

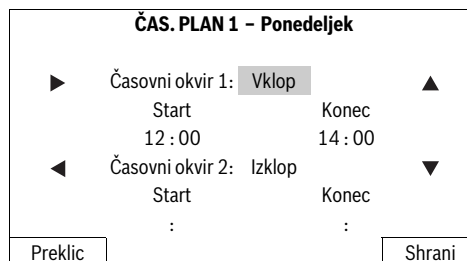

Nastavite časovni okvir za „**Start**“ in „**Konec**“ avtomatske košnje. Če je npr. opoldne nujno potrebno počivanje, morate urediti dva časovna okvira. Za vsak dan lahko vklopite oz. izklopite oba časovna okvira.

Vrtno orodje deluje tako dolgo znotraj časovnega okvira, dokler ni treba napolniti akumulatorske baterije. Če je površina trate pred pretekom časovnega okvira že pokošena, se vrtno orodje vrne nazaj k polnilni postaji.

Izberite časovni okvir 1 s kurzorjem desno/levo in „**vklop**“ ali „**izklop**“ s kurzorjem navzgor/navzdol. Izberite „**Start**“ s kurzorjem desno/levo in nastavite čas za start s kurzorjem navzgor/navzdol. Izberite „**Konec**“ in na isti način nastavite trenutek za dokončanje. Če je treba, morate prav tako nastaviti start in konec za časovni okvir 2. Pritisnite tipko „**Shrani**“ za potrditev vnosa.

Če vrtno orodje nek določen dan naj deluje, npr. v ponedeljek, nastavite oba časovna okvira s kurzorjem navzgor/navzdol na „**Izklop**“.

Programirani časovni okviri so prikazani v preglednem načrtu.

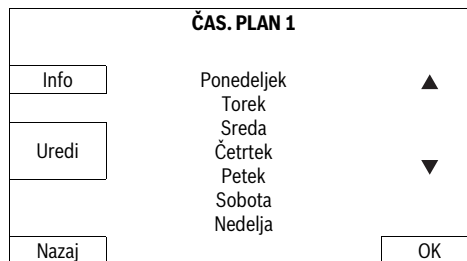

Nastavite vse dodatno potrebne dneve za košnjo in potrdite svoj osebni „**ČAS. PLAN 1**“ z „**OK**“.

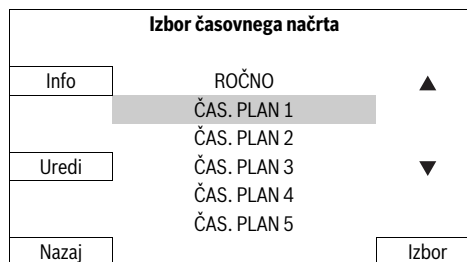

Poleg shranjenega časovnega načrta se pojavi kljukica ✓.

Vrtno orodje starta s košnjo nemudoma na dan in startni čas časovnega okvira 1.

Opozorilo: Zaradi različnih sezonskih pogojev rasti nastavite spomladi, poleti in v jeseni tudi različne časovne okvire. Opazujte rast trate in če je potrebno, prilagodite svoj časovni načrt.

Opozorilo: Sistem nožev Indego je koncipiran za rezanje kratke trave (3–5 mm). Ostanke trave lahko obležijo kot zastirka za gnojenje trate.

Košnja

- ▶ **Ne dovolite, da bi se otroci vozili na vrtnem orodju.**
- ▶ **Pritisnite ročno tipko Stop, preden privzdignite vrtno orodje na ročaj za nošenje.**

Določite časovni okvir s pogostimi ponovitvami. Na ta način boste dosegli dobre rezultate košnje, ena polnitev akum. baterije bo držala dlje časa in preprečili boste ostanke trave na trati.

Ko se je košnja že pričela:

- bo vrtno orodje v modusu „**ROČNO**“ delovalo toliko časa, da bo površina trate pokošena ali pa tako dolgo, da boste pritisnili tipko Stop ali pa tako dolgo, da je nujna napolnite akum. baterije.
- deluje vrtno orodje v programiranem modusu „**Čas. plan**“ neprekinjeno znotraj enega časovnega okvira. Košnjo prekine izključno zaradi polnjenja. Če želite prekiniti košnjo pred koncem časovnega okvira, morate pritisniti ročno tipko Stop. Če je površina trate pred pretekom časovnega okvira že pokošena, se vrtno orodje vrne nazaj k polnilni postaji.

Vrtno orodje ima naslednje senzorje:

- **Senzor dviga** se aktivira in izklopi pogon in nože, ko se vrtno orodje privzdigne.
- **Senzor prevrnitve** prepozna, ko leži vrtno orodje s spodnjo stranjo navzgor in izklopi pogon in nože.
- **Senzor blokiranja** pri dotiku prepozna oviro v širini kolesnice vrtnega orodja in sproži spremembo smeri.
- **Senzor naklona** se aktivira, ko vrtno orodje doseže kot 45°.

Če se senzor aktivira, npr. senzor dviga, se pojavi na displeju sporočilo: „Vrtno orodje se je privzdignilo. Prosimo vnesite PIN-kodo za nadaljevanje“. Displej preide v stanje mirovanja, če v roku 3 minut ni vnosa. Za ponovno aktiviranje displeja pritisnite poljubno tipko.

Če se vrtno orodje nahaja v stanju mirovanja, pritisnite poljubno tipko za priklic zaslona za vnos PIN-a in vnesite PIN-kodo.

Polnjenje akumulatorske baterije

Akum. baterija je opremljena z nadzorom temperature, ki dovoljuje polnjenje izključno v temperaturnem območju med 5 °C in 45 °C.

Litij-ionska akumulatorska baterija se dobavi delno izpraznjena. Za doseg polne kapacitete akum. baterije jo morate pred prvo uporabo vrtnega orodja v celoti napolniti na polnilni postaji.

Litij-ionsko akumulatorsko baterijo lahko kadarkoli napolnite, ne da bi pri tem skrajšali življenjsko dobo. Prekinitve postopka polnjenja akumulatorske baterije ne poškoduje. Pri skoraj ali popolnoma izpraznjeni akumulatorski bateriji zaščitno stikalo izklopi vrtno orodje: Noži se ne premikajo več.

Programska tabela

Naslednje tabele razložijo različne točke menija.

Nastavitve		Razlaga	
Nastavitev košnje	Košnja roba	Nikoli	Vrtno orodje nikoli ne reže roba.
		Vsako 4. krat	Vrtno orodje reže rob pri vsaki 4. košnji.
		Vsako 2. krat	Vrtno orodje reže rob pri vsaki 2. košnji.
	Prekrivan. sledi košnje		Nastavitev razmaka med sledmi košnje
	Signal-ID		Menjava na drugi frekvenčni kanal pri motnji signala.
	Izbris kart		Vrtno orodje ponovno registrira površino trate. Opozorilo: Stroj se naj ne nahaja v polnilni postaji.

264 | Slovensko

Nastavitve		Razlaga
Varnostne opcije	Sprememba PIN	Za reaktiviranje po avtomatični zapori in varnostnem izklopu je potreben vnos PIN-kode. Sprememba PIN-kode najprej zahteva vnos trenutne PIN-kode.
	Avtomatska zapora	Vklop Izklop
		Avtomatska zapora tipk, če se v roku 3 minut ne pritisne nobena tipka. To nastavitev priporočama iz varnostnih razlogov in zaradi zaščite pred krajo. Tipke so vselej pripravljene za vnos.
Izbor jezika		Sprememba jezika prikaza.
Sistemske opcije	Nastavitev zvoka tipk	Sprememba glasnosti zvoka tipk.
	Nastavitev displeja	Svetlost displeja
	Info	Informacija o verziji program. opreme, serijski št. in zadnjem servisu.
	Tovarniška nastavitev	Ponastavitev vrtnega orodja na tovarniške nastavitve izbriše vse osebne nastavitve. Ponastavitev vrtnega orodja na tovarniške nastavitve zahteva novo instalacijo.
Nastavitev časa & datuma		Vnos časa in datuma.
Izbor časovnega načrta		Razlaga
ROČNO	Info	Inform. o pomoči za modus ROČNO.
	Izbor	Izberite funkcijo, ko se časovni načrt naj ne uporablja.
ČAS. PLAN 1 – 5	Uredi	Uredi ponedeljek Uredi torek Uredi sredo Uredi četrtek Uredi petek Uredi soboto Uredi nedeljo
	Izbor	Programiranje do 5 avtomatskih časovnih načrtov z nastavitvijo individualnih dnevov košnje in časovnih okvirov. Aktivira enega od 5-ih individualnih časovnih načrtov.
Informacija o časovnih načrtih		Razlaga
Informacija o časovnih načrtih		Pregled programiranih dnevov košnje.
	Nazaj	Nazaj h glavnemu meniju.
	Izbor časovnega načrta	Priklic podmenija „Izbor časovnega načrta“.

Zapora tipk	Razlaga
Zapora tipk	Tipke so takoj zaprte, neodvisno od avtomatske zapore.
Sprostitev tipk	Za sprostitve tipk je potreben vnos PIN-kode.

Iskanje napak



Simptomi	Možen vzrok	Pomoč
Vrtno orodje ne deluje	Možna zamašitev	Preverite in po potrebi očistite spodnjo stran vrtnega orodja (pri tem morate vedno nositi vrtno rokavico)
	Akumulator ni do konca napolnjen	Namestite vrtno orodje za polnjenje v polnilno postajo
	Trava je predolga	Nastavite večjo višino reza
	Akumulator prehladen/prevroč	Segrejte/ohladite akumulator
	Odklopnik tokokroga se ni pravilno/v celoti vstavil	Pravilno ga vstavite
Motor zažene in se nato ponovno ustavi	Akumulator ni do konca napolnjen	Namestite vrtno orodje za polnjenje v polnilno postajo
	Odklopnik tokokroga se ni pravilno/v celoti vstavil	Pravilno ga vstavite
	Akumulator prehladen/prevroč	Segrejte/ohladite akumulator Nastavite večjo višino reza
Vrtno orodje deluje s prekinitvami	Možna interna napaka	Obrnite se na pooblaščen servis Bosch
Vrtno orodje zapuša neenakomerno pokošeno trato	Višina reza je prenizka	Nastavite večjo višino reza
	Topi noži	Zamenjava nožev
	Možna zamašitev	Preverite in po potrebi očistite spodnjo stran vrtnega orodja (pri tem morate vedno nositi vrtno rokavico)
Trata delno nepokošena	Časovni okvir premajhen za velikost trate	Povečajte časovni okvir
	Čas delovanja akumulatorske baterije	Obrnite se na pooblaščen servis Bosch
	Razmak med ovirami, ki so obdani z omejevalno žico, je manjši od 1 m	Povečajte razmak med omejevalnimi žicami Opozorilo: ovir z višino nad 6 cm ni treba obdati z žico
	Neizravnano oz. jamasto stanje trate	V meniju nastavitve košnje povečajte/zmanjšajte prekrivanje sledi košnje
Močne vibracije/šum	Matica oz. vijak noža sta zrahljana	Privijte matico oz. vijak noža
	Poškodovan nož	Zamenjava nožev
Ni možno izvajati postopka polnjenja	Polnilni kontakti so korodirani	Očistite polnilne kontakte
	Možna interna napaka	Obrnite se na pooblaščen servis Bosch
Vrtno orodje ne more peljati v polnilno postajo	Omejevalna žica ni pravilno nameščena	Preverite in naravnajte omejevalno žico

266 | Hrvatski

Simptomi	Možen vzrok	Pomoč
Prikaz na polnilni postaji ne sveti	Omrežni vič napajalne enote ni (pravilno) vtaknjen	Omrežni vtič (do konca) vtaknite v vtičnico
	Morebitna okvara vtičnice ali omrežnega kabela	Poskrbite, da bo avtoriziran električar preveril omrežno napetost
	Okvara napajalne enote ali polnilne postaje	Poskrbite, da bo servisni center Bosch preveril napajalno enoto ali polnilno postajo

Servis in svetovanje o uporabi

www.bosch-garden.com

Pri vseh vprašanjih in naročilih nadomestnih delov morate nujno navesti desetmestno številko izdelka s tipske tablice vrtnega orodja.

Dodatno je nujna verzija pogramske opreme Vašega vrtnega orodja (glejte „**Meni > Nastavitve > Sistemske nastavitve > Info**“).

Slovensko

Top Service d.o.o.
Celovška 172
1000 Ljubljana
Tel.: (01) 519 4225
Tel.: (01) 519 4205
Fax: (01) 519 3407

Transport

Priložene litij-ionske akumulatorske baterije so podvržene zahtevam zakona o nevarnih snoveh. Uporabnik lahko akumulatorske baterije brez nadaljnjih pogojev transportira na cesti.

Pri pošiljkah s strani tretjih (npr.: zračni transport ali špedicija) se morajo upoštevati posebne zahteve glede embalaže in označitve. Pri pripravi odpreme mora biti obvezno nujno vključen strokovnjak za nevarne snovi.

Odlaganje

Vrtnih orodij, polnilnih naprav, akumulatorskih baterij/baterij ne smete odvreči med hišne odpadke!

Samo za države EU:



V skladu z Direktivo 2002/96/ES se morajo električne in elektronske naprave, ki niso več v uporabi ter v skladu z Direktivo 2006/66/ES se morajo okvarjene ali obrabljene akumulatorske baterije/baterije zbirati ločeno in okolju prijazno reciklirati.

- **Integrirane akumulatorske baterije smete odstraniti samo, ko jih odstranite med odpadke.** Z odpiranjem okrova ohišja lahko vrtno orodje uničite.
- **Integrirane akumulatorske baterije sme v namen odstranitve med odpadke demontirati izključno servis.**

Akumulatorji/baterije:



Li-Ion:

Prosimo upoštevajte opozorila, ki so navedena v poglavju „Transport“.

Pridržujemo si pravico do sprememb.

Hrvatski

Upute za sigurnost

Pažnja! Pažljivo pročitate slijedeće upute. Upoznajte se sa elementima posluživanja i propisnom uporabom vrtnog uređaja. Upute za rad molimo spremite na sigurno mjesto za kasniju primjenu.

Objašnjenje simbola na vrtnom uređaju



Opće napomene za opasnost.

Ovaj vrtni uređaj ne smije blokirati ili zatvarati izlaze.



Upozorenje: Prije puštanja u rad vrtnog uređaja pročitate upute za rukovanje.



Upozorenje: Isključni uređaj aktivirajte prije izvođenja radova na vrtnom uređaju ili vrtni uređaj podignite.



Oprez: Ne dodirujte rotirajuće noževe jer su ovi noževi oštri. Zaštite nožne prste i prste na rukama.



Prije njihovog zahvaćanja pričekajte da se svi dijelovi vrtnog uređaja potpuno zaustave. Nakon isključivanja vrtnog uređaja noževi rotiraju još neko vrijeme i mogu prouzročiti ozljede.



Pazite da odbačena strana tijela ne ozljede osobe koje se nalaze oko uređaja.



Upozorenje: Kada radi, održavajte siguran razmak od vrtnog uređaja.



Ne vozite se na vrtnom uređaju.



Punjač je opremljen sa sigurnosnim transformatorom.

Rukovanje

- ▶ **Prije svih radova na vrtnom uređaju (npr. održavanje, zamjena alata, itd.), kao i prije transporta i uskladištenja, uklonite prekidač strujnog kruga.**
- ▶ Nikada ne dopustite korištenje vrtnog uređaja djeci ili osobama koje nisu upoznate s ovih uputama. Propisima zemlje korisnika možda se ograničava starost rukovatelja.
- ▶ Ovaj vrtni uređaj nije predviđen da s njime rade osobe (uključujući djeca) sa ograničenim fizičkim, senzornim ili psihičkim sposobnostima ili nedovoljnim iskustvom i/ili nedovoljnim stručnim znanjima. U takvim slučajevima ovakve osobe trebaju raditi pod nadzorom stručne osobe zadužene za sigurnost ili trebaju dobiti upute kako se sa uređajem radi. Djecu treba držati pod nadzorom, kako se ne bi igrala sa vrtnim uređajem.
- ▶ Osoba koja radi sa uređajem ili korisnik odgovorna je za nezgode ili za štete počinjene drugim ljudima ili njihovoj imovini.
- ▶ Odmah pritisnite crvenu Stop tipku ako bi se pri radu vrtnog uređaja pojavile neke opasnosti.
- ▶ Izvršite ispravno instaliranje granične žice prema uputama za rad.
- ▶ Kontrolirajte graničnu žicu. Ona mora biti nategnuta po čitavoj dužini i bez labavih petlji žice i pričvršćena na tlo pomoću kolčića.
- ▶ Kontrolirajte pravilnost područja na kojem će se vrtni uređaj koristiti i odstranite sve kamenje, grančice, žice i ostale strane predmete.
- ▶ Ne smije se voziti preko priključnog kabela koji se nalazi pod naponom.
- ▶ Redovito kontrolirajte vrtni uređaj, kako bi bili sigurni da nisu istrošeni ili oštećeni noževi, vijci noževa ili mehanizam za rezanje. Kako bi se izbjegla neravnoteža, istrošene noževe i vijke noževa zamijenite kao kompletni set.
- ▶ Vrtni uređaj nikada ne koristite s oštećenim zaštitnim pokrivalima ili bez sigurnosnih naprava.
- ▶ Vaše ruke i stopala ne stavljajte blizu ili ispod rotirajućih dijelova.
- ▶ Vrtni uređaj nikada ne dižite niti nosite dok radi motor.
- ▶ Vrtni uređaj ne ostavljajte da radi bez nadzora, ako znadete da se u blizini zadržavaju domaće životinje, djeca ili odrasle osobe.
- ▶ Vrtni uređaj uključite prema uputama za rukovanje i na sigurnom razmaku odmaknite se od rotirajućih noževa.
- ▶ Vrtni uređaj ne koristite istodobno s uređajem za prskanje trave. Načinite plan rada, kako bi bili sigurni da oba sustava neće istodobno raditi.

- ▶ **Ne izvodite nikakve izmjene na vrtnom uređaju.** Nedopuštene izmjene mogu umanjiti sigurnost vašeg vrtnog uređaja i dovesti do pojačanih šumova i vibracija.

Otpustiti prekidač strujnog kruga:

- prije odstranjivanja blokada,
- kada vrtni uređaj kontrolirate, čistite ili na njemu radite,
- ako vrtni uređaj neuobičajeno vibrira (vrtni uređaj treba zaustaviti i odmah ispitati),
- nakon udara u neki čvrsti predmet. Vrtni uređaj kontrolirajte na oštećenja i za potrebne popravke obratite se ovlaštenom Bosch servisu.

Održavanje i uskladištenje

- ▶ **Kada rukujete ili radite oko oštrih noževa, uvijek nosite rukavice za rad u vrtu.**
- ▶ **Prije svih radova na vrtnom uređaju uklonite prekidač strujnog kruga.**
- ▶ **Prije svih radova na stanici za punjenje ili na uređaju za opskrbu električnom energijom, izvucite utikač iz mrežne utičnice.**

Vanjske površine vrtnog uređaja očistite temeljito mekom četkom i krpom. Za čišćenje ne koristite vodu i otapala ili sredstva za poliranje. Odstranite sve nakupine trave i naslage, posebno sa otvora za hlađenje.

Vrtni uređaj ne okrećite s donjom stranom okrenutom prema gore i redovito čistite područje oko noževa. Travu koja čvrsto prijanja na vrtni uređaj treba odstraniti četkom s krutim čekinjama ili pomoću strugala. (vidjeti sliku A)

Noževi se mogu okrenuti. (vidjeti sliku B)

- ▶ Sve matice, svornjaci i vijci moraju biti čvrsto stegnuti, kako bi se zajamčilo sigurno radno stanje vrtnog uređaja.
- ▶ Redovito kontrolirajte vrtni uređaj i za vašu sigurnost zamijenite istrošene i oštećene dijelove.
- ▶ Pazite da se koriste samo originalni Bosch rezervni dijelovi.
- ▶ Prema potrebi, istrošene noževe i vijke noževa zamijenite kao kompletni set.

Uskladištenje

- ▶ **Prije spremanja vrtnog uređaja uklonite prekidač strujnog kruga.**

Vrtni uređaj i stanica za punjenje tijekom zime spremite na sigurno i suho mjesto, izvan dosega djece.

Na vrtni uređaj ne stavljajte nikakve predmete ili stanicu za punjenje.

SD kartica

Vrtni uređaj opremljen je sučeljem SD kartice koje Bosch ovlaštenom servisu omogućava provođenje softverskih dijagnoza.

Opasnosti od aku-baterije

- ▶ Punjenje aku-baterije smije se izvoditi samo u stanici za punjenje koju je odobrio Bosch.
- ▶ Izbjegavajte kontakt s vrtnim uređajem, ako bi u izuzetnom slučaju iz aku-baterije propustila tekućina. U slučaju kontakta s ovom tekućinom, zatražite liječničku pomoć.

268 | Hrvatski

- ▶ Ako bi se aku-baterija oštetila, tekućina može izaći i nakvasiti susjedne dijelove. Kontrolirajte ove dijelove da li su nakvašeni ovom tekućinom i u slučaju potrebe zatražite pomoć Bosch ovlaštenog servisa.
- ▶ **Otvorite vrtni uređaj, ali ne unutarnju aku-bateriju.** Inače, postoji opasnost od kratkog spoja kao i od strujnog udara.
- ▶ **Vrtni uređaj zaštitite od vatre.** Postoji opasnost od eksplozije.
- ▶ **U slučaju oštećenja i nestručnog rukovanja vrtnim uređajem, iz aku-baterije mogu početi izlaziti pare. Dovedite svježi zrak i u slučaju potrebe zatražite liječničku pomoć.** Pare mogu nadražiti dišne putove.
- ▶ Vrtni uređaj spremite samo u prostoriji s temperaturnim područjem od 5 °C do 45 °C. Vrtni uređaj ljeti ne ostavljajte u automobilu.

Upute za sigurnost za punjač i uređaj za opskrbu električnom energijom

- ▶ **Punjenje aku-baterije smije se izvoditi samo preko originalne Bosch stanice za punjenje.** Inače postoji opasnost od eksplozije i požara.
- ▶ **Redovito kontrolirajte stanicu za punjenje, uređaj za opskrbu električnom energijom, priključni kabel i utikač.** Stanicu za punjenje ili uređaj za opskrbu električnom energijom ne koristite ako bi se na njima ustanovila oštećenja. Stanica za punjenje ili uređaj za opskrbu električnom energijom ne otvarajte sami, a popravak prepustite samo ovlaštenom stručnom osoblju i samo s originalnim rezervnim dijelovima. Oštećenje na stanici za punjenje, uređaju za opskrbu električnom energijom, priključnom kabelu ili utikaču povećava opasnost od strujnog udara.
- ▶ **Sa stanicom za punjenje ili uređajem za opskrbu električnom energijom ne radite na lako zapaljivoj podlozi (npr. papiru, tekstu, itd.) odnosno u zapaljivoj radnoj okolini.** Postoji opasnost od požara zbog zagrijavanja stanice za punjenje ili uređaja za opskrbu električnom energijom, nastalog kod punjenja.
- ▶ **Obratite pozornost na djecu.** Na taj ćete način biti sigurni da se djeca neće igrati sa stanicom za punjenje, uređajem za opskrbu električnom energijom ili vrtnim uređajem.
- ▶ **Djeca i osobe koje zbog svojih fizičkih, osjetilnih ili duševnih sposobnosti ili svojeg neiskustva, nisu u stanju sigurno rukovati stanicom za punjenje ili uređajem za opskrbu električnom energijom, stanicu za punjenje i uređaj za opskrbu električnom energijom ne smiju koristiti bez nadzora ili uputa od strane odgovorne osobe.** Inače postoji opasnost od pogrešnog rukovanja i ozljeda.
- ▶ Napon izvora struje mora se podudarati s podacima na uređaju za opskrbu električnom energijom.
- ▶ Uređaj za opskrbu električnom energijom u idealnom slučaju mora se priključiti na mrežnu utičnicu, koja je preko FI-zaštitne sklopke (RCD) osigurana sa strujom kvara od maksimalno 30 mA. Redovito ispitajte funkciju FI-zaštitne sklopke (RCD).

- ▶ Priključni kabel mora se redovito ispitati na znakove oštećenja i smije se koristiti samo u besprijekornom stanju.
- ▶ Ako treba zamijeniti priključni kabel, kako bi se izbjegle moguće opasnosti ovu zamjenu treba prepustiti proizvođaču, njegovim ovlaštenim servisima ili za to ovlaštenim osobama.
- ▶ Pri zamjeni priključnog kabela stanice za punjenje i uređaja za opskrbu električnom energijom, treba paziti da su odobreni od Boscha.
- ▶ Mrežni utikač nikada ne hvatati mokrim rukama.
- ▶ Preko priključnog kabela ne smije se voziti, ne smije ga se prignječiti, potezati, jer bi se mogao oštetiti. Zaštitite kabel od izvora topline, ulja i oštrih rubova.

Uređaj za opskrbu električnom energijom/stanica za punjenje, za sigurnost zaštitno su izolirani i ne zahtijevaju uzemljenje. Radni napon iznosi 230 V izmjenične struje, 50 Hz (za zemlje koje nisu članice EU ovaj radni napon iznosi 220 V, 240 V, ovisno od izvedbe). Informacije o tome možete dobiti kod ovlaštenog Bosch servisa.

U slučaju sumnje zatražite pomoć kvalificiranog električara ili najbližeg Bosch servisa.

Priključni kabel treba redovito kontrolirati na vidljiva oštećenja i starenje i smije se koristiti samo u besprijekornom stanju.

Simboli

Donji simboli namijenjeni su za čitanje i razumijevanje uputa za rad. Zapamtite ove simbole i njihovo značenje. Ispravno tumačenje simbola pomoći će vam da vrtni uređaj bolje i sigurnije koristite.

Simbol	Značenje
	Nosite zaštitne rukavice
	Dopuštene radnje
	Zabranjena radnja
	Pribor/rezervni dijelovi

Uporaba za određenu namjenu

Vrtni uređaj je predviđen za šišanje tratine na privatnim parcelama.

Tehnički podaci

Automatska kosilica za travu		Indego
Kataloški br.		3 600 HA2 ...
Širina rezanja	cm	26
Visina rezanja	mm	20 – 60
Kut nagiba travnjaka (max.)	°	20
Veličina radne površine		
– maksimalna	m ²	1000
– po punjenju aku-baterije do*	m ²	200
Težina	kg	11,1
Vrsta zaštite		IPX1
Serijski broj	vidjeti tipsku pločicu na vrtnom uređaju	
Aku-baterija		Li-ionska
Nazivni napon	V=	32,4
Kapacitet	Ah	3,0
Broj aku-čelija		18
Vrijeme rada, prosječno do*	min	50
Trajanje punjenja aku-baterije (max.)	min	50
Granična žica		
Granična žica		
– instalirana dužina, min.	m	20
– instalirana dužina, max.	m	450
Stanica za punjenje		
Ulazni napon	V	42
Potrošnja energije	W	150
Struja punjenja	A	2,0
Dopušteno područje temperature punjenja	°C	5 – 45
Težina	kg	2,0
Vrsta zaštite		IPX1
*ovisno od visine rezanja, stanja trave i vlažnosti		
**sa svih strana zaštićeno od prskanja vode		
Podaci vrijede za nazivni napon [U] od 230 V. U slučaju odstupanja napona i u izvedbama specifičnim za dotičnu zemlju, ovi podaci mogu varirati.		
Molimo pridržavajte se kataloškog broja na tipskoj pločici vrtnog uređaja. Trgovačke oznake pojedinih vrtnih uređaja mogu varirati.		

Automatska kosilica za travu**Indego****Uređaj za opskrbu električnom energijom**

Ulazni napon (izmjenični napon)	V	220 – 240
Klasa zaštite		□/II
Frekvencija	Hz	50/60
Izlazni napon (istosmjerni napon)	V	42
Vrsta zaštite		IP44**
Težina	kg	2,0

*ovisno od visine rezanja, stanja trave i vlažnosti

**sa svih strana zaštićeno od prskanja vode

Podaci vrijede za nazivni napon [U] od 230 V. U slučaju odstupanja napona i u izvedbama specifičnim za dotičnu zemlju, ovi podaci mogu varirati.

Molimo pridržavajte se kataloškog broja na tipskoj pločici vrtnog uređaja. Trgovačke oznake pojedinih vrtnih uređaja mogu varirati.

Informacije o buci i vibracijama

Izmjerene vrijednosti za buku određene su prema EN 60335.

Razina buke uređaja vrednovana sa A obično iznosi: razina zvučnog tlaka 64 dB(A); razina učinka buke 72 dB(A). Nesigurnost K = 2,74 dB.

Izjava o usklađenosti **CE**

Izjavljujemo uz punu odgovornost da je proizvod opisan u „Tehničkim podacima“ usklađen sa slijedećim normama ili normativnim dokumentima: EN 60335 (uređaj na aku-baterije) i EN 60335 (punjač aku-baterija) prema odredbama smjernica 2011/65/EU, 2006/95/EG, 2004/108/EG, 2006/42/EG, 2000/14/EG.

2000/14/EG: Zajamčena razina učinka buke 75 dB(A).

Postupci vrednovanja usklađenosti prema Dodatku VI.

Kategorija proizvoda: 32

Imenovani institut za ispitivanje:

SRL, Sudbury, England, Nr. 1088

Tehnička dokumentacija (2006/42/EZ, 2000/14/EZ) može se dobiti kod:

Bosch Lawn and Garden Ltd., PT-LG/ENS,
Stowmarket, Suffolk IP14 1EY, England

Dr. Egbert Schneider

Senior Vice President

Engineering

Helmut Heinzelmann

Head of Product Certification

PT/ETM9

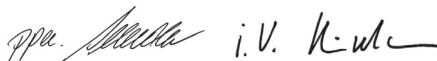
Robert Bosch GmbH, Power Tools Division
D-70745 Leinfelden-Echterdingen
12.10.2012

270 | Hrvatski

Objašnjenje slika za instaliranje (vidjeti stranice 3 – 11)

Radnja	Slika
Raspakirati sadržaj isporuke/vrtni uređaj	1
Pozicionirati stanicu za punjenje	2 – 3
Provući graničnu žicu kroz podnu ploču	4
Priključiti prvi kraj granične žice	5
Stanicu za punjenje pričvrstiti na tlo	6
Položiti graničnu žicu	7
Priključiti drugi kraj granične žice	8
Postaviti zaštitni poklopac na stanicu za punjenje	9
Priključiti uređaj za opskrbu električnom energijom	10
Stanicu za punjenje signalizira uključen mrežni napon	11
Ugraditi prekidač strujnog kruga	12
Vrtni uređaj za punjenje staviti u stanicu za punjenje	13
Zaslon „Dobro došli“, vidi tekst u uputama za rukovanje	14
Podići i nositi vrtni uređaj	15
Namještanje visine rezanja	16
Čišćenje	A
Održavanje	B

Priprema travnjaka

Površinu travnjaka koja će se kositi očistite od kamenčića, komadića drva, žice i ostalih stranih predmeta, a uklonite i priključni kabel koji se nalazi pod naponom.

Površina travnjaka koja se kosi mora biti ravna i za vrtni uređaj ne smije predstavljati nikakve zapreke, kao što su uleknuća tla, udubine i strmi obronci, nagiba većeg od 20°.

Glavnu površinu travnjaka kosite s klasičnom kosilicom, do visine od max. 40 mm, a područje izvan granične žice, do visine od maksimalno 20 mm.

Instaliranje

Video o instaliranju Indego može se dobiti na adresi www.bosch-indego.com ili koristite slijedeći QR kod.



Odaberite položaj za postavljanje stanice za punjenje, u horizontali i na mjestu gdje stanica za punjenje neće biti izložena djelovanju sunčevih zraka.

Stanica za punjenje mora se nalaziti pored košene površine travnjaka, s 2 m dugačkim ravnim tragom ispred i iza. Važno je da gledajući sa košenog travnjaka, kontakti za punjenje budu okrenuti u lijevo (vidjeti sliku 2).

Napomena: Kada je stanica za punjenje postavljena tako da su kontakti za punjenje okrenuti prema košenoj površini travnjaka ili u desno, vrtni uređaj Indego neće napustiti stanicu za punjenje.

Provincite graničnu žicu kroz prednji otvor u temeljnoj ploči, provucite je ravno kroz kabelski kanal i stražnji otvor.

Pričvrstite graničnu žicu u jednoj liniji s otvorom, s jednim kolčićem. Oprezno skinite izolaciju i graničnu žicu priključite na desnu priključnu stezaljku (Crveno). (vidjeti slike 4 – 5)

Stanicu za punjenje pričvrstite na tlo sa 4 isporučena kolčića. (vidjeti sliku 6)

Položite graničnu žicu u smjeru suprotno od kazaljke na satu i neposredno na tlo. Pridržavajte se minimalnog razmaka od ruba travnjaka, stepenica, zidova, lokve vode, itd. U tu svrhu koristite šablonu za razmake. (vidjeti sliku 7)

Oko stabala, lokva s vodom, gredica s cvijećem, itd., unutar površine travnjaka, granična žica mora se položiti u smjeru kazaljke na satu. Vodovi, od i do ovih zona moraju se dodirivati, ali ne križati. (vidjeti sliku 7)

Graničnu žicu s prvim kolčićem pričvrstite pored stanice za punjenje, nategnite je i ostale kolčiće zabijte na razmacima od cca. 50 cm. (vidjeti sliku 7)

Upotpunite krug i vodite graničnu žicu vodite tako na stražnjoj strani stanice za punjenje, da se ona u jednoj liniji nalazi s otvorom i kolčićem. Drugi kraj granične žice isto tako pričvrstite s kolčićem. Provjerite da li otvor, oba kraja žice, kao i kolčić tvore jednu liniju. Skratite graničnu žicu, oprežno skinite izolaciju i priključite graničnu žicu na lijevu priključnu stezaljku (Crno). (vidjeti sliku 8)

Stavite štitnik na stanicu za punjenje. (vidjeti sliku 9)

Napomena: Granična žica se može produžiti do dužine od maksimalno 450 m.

Napomena: Održavajte razmak od granične žice ako želite rahliti zemlju travnjaka ili travnjak želite grabljati.

Uređaj za opskrbu električnom energijom instalirajte u hladnoj i suhoj radnoj okolini. Ovaj uređaj spojite sa stanicom za punjenje i mrežnom utičnicom koja se nalazi unutar zgrade. (vidjeti sliku 10)

Kontrolirajte pokazivanja pokazivača na stanici za punjenje (vidjeti sliku 11):

- Pokazivač **stalno svijetli kao zeleni**, kada postoji izlazni napon uređaja za opskrbu električnom energijom i kada granična žica nije prekinuta.
- Pokazivač **treperi kao zeleni**, ako je granična žica prekinuta, suviše duga ili suviše kratka.
- Pokazivač **ne svijetli**, ako nema izlaznog napona uređaja za opskrbu električnom energijom.

Prvo programiranje

U vrtni uređaj utaknite prekidač strujnog kruga i namjestite ga za punjenje u stanicu za punjenje. (vidjeti slike 12 – 14)

Pojavit će se zaslon „Dobro došli“ sa sljedećim simbolima:

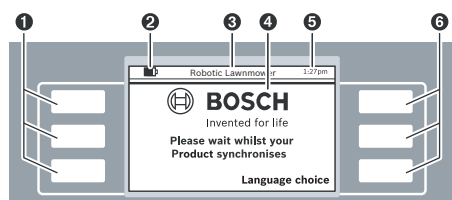

Simbol	Značenje
1	Lijeve višefunkcijske tipke
2	Stanje napunjenosti aku-baterije
3	Naziv izbornika/podizbornika
4	Displej sa zaslonkim dijalozima
5	Vrijeme
6	Desne višefunkcijske tipke

Tipke posjeduju različite funkcije. Odgovarajuće značenje ovisi o pozvanom izborniku i objašnjava se na displeju.

Tipke pored simbola strelice (pokazivača) ▲ ili ▼ omogućavaju kretanje kroz opcije izbornika prema gore ili dolje. Tipke pored simbola strelice (pokazivača) ► ili ◀ omogućavaju kretanje kroz opcije izbornika nadesno ili nalijevo.

Displej prelazi na sljedeći zaslonki dijalog kada se odabere i potvrdi neka opcija.

Instaliranje

Pritisnite prvu tipku pored „**Odabir jezika**“. Pojavit će se zaslonki dijalog „**Odabir jezika**“ sa sljedećim sadržajem.



Odaberite neki jezik i potvrdite ga s „**Spremi**“.

PIN kod

Odredite PIN kod

Nastavak

Pritisnite „**Nastavak**“ za unos osobnog PIN koda.

PIN kod

Unesite novi PIN:

Nazad

Unos

Pokazivačem desno/lijevo odaberite poziciju unosa, pokazivačem gore/dolje namjestite brojke i potvrdite sa „**Unos**“ ili odaberite „**Nazad**“ za povratak na prethodni „**PIN kod**“.

Napomena: PIN kod ne stavljajte na raspolaganje trećim osobama.

Ako bi izgubili vaš osobni PIN kod, u svrhu deblokiranja Indego vrtnog uređaja, zajedno sa stanicom za punjenje, morate ga odnijeti u Bosch ovlaštenu servis. Molimo uspostavite kontakt s trgovinom gdje ste kupili ovaj vrtni uređaj ili s Bosch ovlaštenim servisom (vidjeti „Servisiranje i savjetovanje o primjeni“).

Datum i vrijeme

hh:mm
dd/mm
Oblik: 12 h

Nazad

Spremi

Namjestite vrijeme „hh:mm“, datum „dd/mm“ i oblik vremena „Oblik: 12 h“. U tu svrhu pokazivačem desno/lijevo odaberite poziciju unosa, pokazivačem gore/dolje namjestite brojke i potvrdite sa „**Spremi**“ ili odaberite „**Nazad**“ za povratak na prethodni „**PIN kod**“.

272 | Hrvatski

Instaliranje

Za završetak instaliranja pritisnite
Slijedi žicu

Nazad

Slijedi žicu

Pritisnite „**Slijedi žicu**“ za završetak mjerenja površine travnjaka.
(Odaberite „Nazad“ za povratak na zaslon „Datum i vrijeme“.)

Instaliranje**Odmaknite se**

Stroj će se uskoro pokrenuti i slijediti
žicu.

Sljedeći zasloni prikazuju prvo kretanje uz graničnu žicu:

Stanje kosilice

Vrt se kartira...

Nazad

Noževi se ne rotiraju ako vrtni uređaj prvi put prolazi uz graničnu žicu.

Kartiranje završeno

Je li ovo stražnja strana **bazne stanice**
ili **prepreka**? Prepreku uklonite. Stroj
će nastaviti kartiranje.

Prepreka

Bazna
stanica

Mjerenje je završeno kada vrtni uređaj dođe do stražnje strane stanice za punjenje.

Pritisnite „**Prepreka**“ ako vrtni uređaj nije došao do stražnje strane stanice za punjenje. Za završetak instaliranja molimo pridržavajte se informacija na displeju.

Pritisnite „**Bazna stanica**“ kada vrtni uređaj dođe do stražnje strane stanice za punjenje.

Kartiranje završeno

**Kartiranje je završeno. Kosilica se
vraća do bazne stanice.
Pričekajte.**

Nazad

Robotska kosilica

Invented for life

Košnja

Izbornik

Nakon instaliranja možete pritisnuti „**Košnja**“ kako biste odmah pokrenuli košnju ili možete sastaviti raspored u „**Izbornik > Odabir rasporeda**“.

Dodatne informacije o ponašanju vrtnog uređaja tijekom košnje možete naći u odjeljku „Košnja“.

Korisničke postavke

Rasporede i postavke vrtnog uređaja namjestite prema svojim potrebama. Sve točke izbornika navedene su u odjeljku „Tablica programa“.

Unos „**rasporeda**“ detaljno je objašnjen. Ostale točke izbornika su lako razumljive.

Raspored

U „**Izbornik > Odabir rasporeda**“ možete učitati 5 rasporeda.

„**RUČNO**“ trebalo bi koristiti kada vrtni uređaj mora raditi samo ovog trenutka.

Svaki način rada „**RASPORED**“ možete namjestiti prema svojim zahtjevima.

Primjer:

Odabir rasporeda		
Informacije	RUČNO	▲
	RASPORED 1	
	RASPORED 2	
Uredi	RASPORED 3	▼
	RASPORED 4	
	RASPORED 5	
Nazad		Odaberi

Pokazivačem gore/dolje odaberite „**RASPORED**“, npr. „**RASPORED 1**“ i pritisnite „**Uredi**“.

RASPORED 1		
Informacije	Ponedj.	▲
	Utorak	
	Srijeda	
Uredi	Četvrtak	▼
	Petak	
	Subota	
	Nedjelja	
Nazad		U redu

Pokazivačem gore/dolje odaberite željeni dan košnje, npr. „Ponedj.“ i pritisnite „Uredi“.

RASPORED 1 - Ponedj.			
▶	Razdoblje 1:	Uklj.	▲
	Start	Kraj	
	12 : 00	14 : 00	
◀	Razdoblje 2:	Isklj.	▼
	Start	Kraj	
	:	:	
Odustani			Spremi

Namjestite razdoblje za „Start“ i „Kraj“ automatske košnje. Ako je npr. u podne potrebna stanka, morate zadati dva razdoblja. Za svaki dan možete uključiti i isključiti jedno razdoblje ili dva razdoblja.

Vrtni uređaj radi toliko dugo unutar razdoblja dok se aku-baterija ne isprazni. Ako se površina travnjaka pokosi prije isteka razdoblja, vrtni uređaj će se vratiti do stanice za punjenje.

Pokazivačem desno/lijevo odaberite razdoblje 1, a pokazivačem gore/dolje odaberite „Uklj.“ ili „Isklj.“. Pokazivačem desno/lijevo odaberite „Start“, a pokazivačem gore/dolje namjestite vrijeme početka. Odaberite „Kraj“ i na isti način namjestite razdoblje završetka. Ukoliko je potrebno, na isti način namjestite start i kraj razdoblja 2. Za potvrdu unosa pritisnite tipku „Spremi“.

Ako vrtni uređaj na neki dan ne treba raditi, npr. u ponedjeljak, pokazivačem gore/dolje namjestite oba razdoblja na „Isklj.“.

Programirana razdoblja prikazuju se u preglednom planu.

RASPORED 1		
Informacije	Ponedj.	▲
	Utorak	
	Srijeda	
Uredi	Četvrtak	▼
	Petak	
	Subota	
	Nedjelja	
Nazad		U redu

Namjestite sve dodatno potrebne dane košnje i vaš „RASPORED 1“ potvrdite s „Odaberi“.

Odabir rasporeda		
Informacije	RUČNO	▲
	RASPORED 1	
	RASPORED 2	
Uredi	RASPORED 3	▼
	RASPORED 4	
	RASPORED 5	
Nazad		Odaberi

Kvačica pokazat će se pored spremljenog rasporeda.

Vrtni uređaj počinje košnju kada se dostigne dan i vrijeme početka razdoblja 1.

Napomena: Za sezonske uvjete rasta trave u proljeće, ljeto i jesen namjestite različite rasporede. Pratite rast trave i ukoliko je potrebno prilagodite rasporede.

Napomena: Sustav noževa Indego vrtnog uređaja predviđen je za košnju niske trave (visine 3 – 5 mm). Pokošena trava može se ostaviti kao malč za gnojidbu travnjaka.

Košnja

▶ **Ne dopustite da se djeca voze na vrtnom uređaju.**

▶ **Prije nego što vrtni uređaj podignete za ručku za nošenje, pritisnite ručnu Stop tipku.**

Utvrđite raspored s čestim ponavljanjima. Na taj ćete način postići dobre rezultate košnje, jedno punjenje aku-baterije će trajati dulje, a vi ćete izbjeći da pokošena trava ostane na travnjaku.

Kada košnja počne:

- vrtni uređaj radi u načinu rada „RUČNO“ sve dok se ne pokosi površina travnjaka, pritisne se Stop tipka ili se aku-baterija mora napuniti.
- vrtni uređaj radi neprekidno u programiranom načinu rada „Raspored“ unutar određenog razdoblja. Košnja će se prekinuti samo za punjenje aku-baterije. Da bi se košnja prekinula prije završetka vremenskog prozora, pritisnite tipku za ručno zaustavljanje. Ako se površina travnjaka pokosi prije isteka razdoblja, vrtni uređaj će se vratiti do stanice za punjenje.

Vrtni uređaj je opremljen sljedećim senzorima:

- **Senzor dizanja** aktivira se i isključuje pogon i noževe, ako bi se vrtni uređaj podigao.
- **Preskočni senzor** uočava kada se vrtni uređaj s donjom stranom podigne prema gore i isključuje pogon noža.
- **Senzor blokiranja** uočava zapreku u širini traga vrtnog uređaja, kada on dodirne zapreku i daje nalog za promjenu smjera.
- **Senzor nagiba** aktivira se kada vrtni uređaj dosegne kut od 45°.

Kada se jedan od senzora aktivira, npr. senzor dizanja, na displeju se pojavljuje poruka: „Vrtni uređaj je podignut. Za nastavak unesite PIN kod“. Displej će prijeći u stanje mirovanja ako u toku 3 minute nema nikakvog unosa. Za ponovno aktiviranje displeja pritisnite proizvoljnu tipku.

274 | Hrvatski

Ako se vrtni uređaj nalazi u stanju mirovanja, pritisnite proizvoljnu tipku za pozivanje zaslona za unos PIN-a i unesite PIN kod.

Punjenje aku-baterije

Aku-baterija je opremljena nadzorom temperature koji dopušta punjenje samo u temperaturnom području između 5 °C i 45 °C.

Li-ionska aku-baterija se isporučuje djelomično napunjena. Kako bi se zadržao puni kapacitet aku-baterije, vrtni uređaj prije prve uporabe morate potpuno napuniti na stanici za punjenje.

Li-ionska aku-baterija može se u svakom trenutku puniti, bez skraćanja njenog vijeka trajanja. Prekid u procesu punjenja neće oštetiti aku-bateriju.

Ako je aku-baterija prazna ili ispražnjena, vrtni uređaj će isključiti zaštitni sklop: Noževi se više ne pomiču.

Tablica programa

Slijedeće tablice objašnjavaju razne točke izbornika.

Postavke		Objašnjenje	
Postavke košnje	Košnja uz rub	Nikad	Vrtni uređaj nikada ne kosi uz rub.
		Svaki 4. put	Vrtni uređaj pri svakoj 4. košnji kosi uz rub.
		Svaki 2. put	Vrtni uređaj pri svakoj 2. košnji kosi uz rub.
	Prekrivanje traga		Postavka razmaka između tragova košnje
	ID signala		Promjena frekvencijskog kanala u slučaju signala smetnji.
	Brisanje kartica		Vrtni uređaj ponovno registrira površinu travnjaka. Napomena: Stroj se ne bi trebao nalaziti u stanici za punjenje.
Sigurnosne opcije	Promjena PIN-a		Za ponovno aktiviranje nakon automatske blokade i sigurnosnog isključivanja potreban je unos PIN koda. Promjena PIN koda najprije zahtjeva unos dosadašnjeg PIN koda.
	Automatska blokada	Uklj.	Tipke se automatski blokiraju ako se unutar 3 minute ne pritisne niti jedna tipka. Ovo se postavka preporučuje radi sigurnosti i radi zaštite od krađe.
		Isklj.	Tipke su stalno spremne za unos.
Odabir jezika			Promjena jezika prikazivanja.
Opcije sustava	Namještanje tona tipki		Promjena glasnoće tona tipki.
	Namještanje zaslona	Svjetlina zaslona	Namještanje svjetlije ili tamnije displeja.
	Informacije		Informacije o verziji softvera, serijskom broju i posljednjem servisu.
	Tvorničke postavke		Vraćanjem vrtnog uređaja na tvorničke postavke brišu se sve korisničke postavke. Vraćanje na tvorničke postavke zahtjeva ponovno instaliranje.
Unos vremena i datuma			Unos vremena i datuma.

Odabir rasporeda		Objašnjenje
RUČNO	Informacije	Pomoćne informacije za upotrebu načina rada RUČNO.
	Odaberi	Ovu funkciju odaberite ako se ne treba koristiti raspored.
RASPORED 1 – 5	Uredi	Programiranje do 5 automatskih rasporeda namještanjem pojedinačnih dana košnje i razdoblja.
	Ponedj. uredi	
	Utorak uredi	
	Srijeda uredi	
	Četvrtak uredi	
	Petak uredi	
	Subota uredi	
	Nedjelja uredi	
Odaberi	Aktivira neki od 5 pojedinačnih rasporeda.	
Raspored info		Objašnjenje
Raspored info		Pregled programiranih dana košnje.
	Nazad	Povratak u glavni izbornik.
	Odabir rasporeda	Pozivanje podizbornika „Odabir rasporeda“.
Blokada tipki		Objašnjenje
Blokada tipki		Tipke se odmah blokiraju, neovisno od automatske blokade.
	Deblokada tipki	Za deblokadu tipki potreban je unos PIN koda.

Traženje greške



Simptomi	Mogući uzroci	Pomoć
Vrtni uređaj ne radi	Moguće je začepljenje	Kontrolirati donju stranu vrtnog uređaja i prema potrebi je osloboditi (uvijek nosite zaštitne rukavice za rad u vrtu)
	Aku-baterija nije do kraja napunjena	Vrtni uređaj za punjenje staviti u stanicu za punjenje
	Previsoka trava	Namjestiti veću visinu rezanja
	Aku-baterija je suviše hladna/suviše topla	Zagrijati aku-bateriju/ostaviti da se ohladi
	Prekidač strujnog kruga nije ispravno/potpuno ugrađen	Ispravno ugraditi
Motor starta i odmah nakon toga se ponovno zaustavlja	Aku-baterija nije do kraja napunjena	Vrtni uređaj za punjenje staviti u stanicu za punjenje
	Prekidač strujnog kruga nije ispravno/potpuno ugrađen	Ispravno ugraditi
	Aku-baterija je suviše hladna/suviše topla	Zagrijati aku-bateriju/ostaviti da se ohladi Namjestiti veću visinu rezanja

276 | Hrvatski

Simptomi	Mogući uzroci	Pomoć
Vrtni uređaj radi sa prekidima	Moguća je unutarnja greška	Obratite se za pomoć ovlaštenom Bosch servisu
Vrtni uređaj ostavlja iza sebe nepravilnu sliku rezanja	Premala visina rezanja	Namjestiti veću visinu rezanja
	Nož je tup	Zamjena noža
	Moguće je začepljenje	Kontrolirati donju stranu vrtnog uređaja i prema potrebi je osloboditi (uvijek nosite zaštitne rukavice za rad u vrtu)
Travnjak je mjestimično nepokošen	Razdoblje je premalo za veličinu travnjaka	Povećati razdoblje
	Vrijeme rada aku-baterije	Obratite se za pomoć ovlaštenom Bosch servisu
	Razmak između zapreka obuhvaćenih graničnom žicom manji je od 1 m	Povećati razmak između graničnih žica Napomena: Napomena: Zapreke visine veće od 6 cm ne moraju se obuhvatiti žicom
Stanje travnjaka za truckanje kosilice		U izborniku Postavke košnje povećajte/smanjite prekrivanje traga košnje
Jake vibracije/šumovi	Otpuštena matica/vijak noža	Stegnuti maticu/vijak noža
	Nož je oštećen	Zamjena noža
Nije moguć proces punjenja	Kontakti za punjenje su korodirani	Očistiti kontakte za punjenje
	Moguća je unutarnja greška	Obratite se za pomoć ovlaštenom Bosch servisu
Vrtni uređaj ne može doći u stanicu za punjenje	Granična žica nije ispravno poravnata	Provjeriti i poravnati graničnu žicu
Ne svijetle pokazivači na stanici za punjenje	Nije ispravno utaknut mrežni utikač uređaja za opskrbu električnom energijom	Mrežni utikač (do kraja) utaknuti u utičnicu
	Možda je neispravna mrežna utičnica ili mrežni priključni kabel	Mrežni napon mora ispitati kvalificirani električar
	Neispravan je uređaj za opskrbu električnom energijom ili stanica za punjenje	Uređaj za električno napajanje ili stanicu za punjenje treba ispitati u Bosch ovlaštenom servisu

Servisiranje i savjetovanje o primjeni

www.bosch-garden.com

Kod svih upita i naručivanja rezervnih dijelova molimo neizostavno navedite 10-znamenkasti kataloški broj sa tipske pločice vrtnog uređaja.

Dodatno je potrebna verzija softvera vašeg vrtnog uređaja (vidi „Izbornik > Postavke > Opcije sustava > Informacije“).

Hrvatski

Robert Bosch d.o.o.
Kneza Branimira 22
10040 Zagreb
Tel.: (01) 2958051
Fax: (01) 2958050

Transport

Li-ionske aku-baterije ugrađene u električnom alatu podliježu zakonu o transportu opasnih tvari. Aku-baterije korisnik može bez ikakvih preduvjeta transportirati cestovnim transportom. Ako transport obavlja treća strana (npr. transport zrakoplovom ili špedicijom), treba se pridržavati posebnih zahtjeva obzirom na ambalažu i označavanje. Kod pripreme ovakvih pošiljki za transport prethodno se treba savjetovati sa stručnjakom za transport opasnih tvari.

Zbrinjavanje

Vrtno uređaje, punjače i aku-bateriju/baterije ne bacajte u kućni otpad!

Samo za zemlje EU:

Prema Europskim smjernicama 2002/96/EG, neuporabivi električni i elektronički uređaji i prema Smjernicama 2006/66/EG neispravne ili istrošene aku-baterije/baterije moraju se odvojeno sakupljati i dovesti na ekološki prihvatljivo recikliranje.

- ▶ **Integrirane aku-baterije smiju se izvaditi samo u svrhu zbrinjavanja.** Otvaranjem kućišta vrtni uređaj se može uništiti.
- ▶ **Ugrađene aku-baterije smiju se zbrinuti u otpad samo preko ovlaštenog servisa.**

Aku-baterije/baterije:

Li-Ion:
Molimo pridržavajte se napomena u odjeljku „Transport“.

Zadržavamo pravo na promjene.



Hoiatus: Viibige töötavast aiatööriistast ohutus kauguses.



Ärge sõitke aiatööriista peal.



Turvalisuse tagamiseks on laadimisseade varustatud trafoga.

Käsitsemine

- ▶ **Enne mis tahes tööde teostamist aiatööriistal (nt hooldamine, tarvikute vahetamine) ja enne aiatööriista teisaldamist ja hoivulepanekut eemaldage vooluringi katkesti.**
- ▶ Ärge lubage aiatööriista kasutada lastel ja isikutel, kes ei ole tutvunud käesolevate kasutusjuhistega. Konkreetse riigi õigusaktid võivad ette näha vanusepiiranguid seadme kasutamiseks.
- ▶ Seda aiatööriista ei tohi kasutada inimesed (sealhulgas lapsed), kelle füüsilised või vaimsed võimed on piiratud või kellel puuduvad seadme kasutamiseks vajalikud kogemused ja teadmised, välja arvatud juhul, kui nad kasutavad tööriista nende turvalisuse eest vastutava isiku järelevalve all, kes annab neile juhiseid seadme kasutamiseks.
- ▶ Et vältida aiatööriistaga mängimise võimalust, ei tohi jätta lapsi aiatööriista lähedusse järelevalveta.
- ▶ Seadme käsitseja või kasutaja vastutab õnnetusjuhtumite ja teistele inimestele või nende varale tekitatud kahju eest.
- ▶ Kui aiatööriista kasutamisel tekib mis tahes oht, vajutage kohe punasele stopp-nupule.
- ▶ Veenduge, et piirdetraat on paigaldatud kooskõlas kasutusjuhendiga.
- ▶ Kontrollige piirdetraati. See peab olema kogu pikkuses pingule tõmmatud ja vaiadega maapinna külge kinnitatud ning sellel ei tohi olla lahtisi traadiotsi.
- ▶ Kontrollige aiatööriista kasutamise ala korrapäraste ajavahemike tagant ning eemaldage kõik kivid, oksad, traadid ja teised esemed.
- ▶ Pingestatud elektrijuhtmetest ei tohi üle sõita.
- ▶ Kontrollige aiatööriista korrapäraste ajavahemike tagant ja vahetage välja kulunud või kahjustada saanud löiketerad, tera kruvid ja löikeseadis. Kulunud terad ja tera kruvid vahetage välja ühekorraga, et tagada detailide tasakaalustatud olekut.
- ▶ Ärge rakendage tööle aiatööriista, mille kaitsekatted või seadised on kahjustada saanud või puuduvad.
- ▶ Ärge viige oma käsi ja jalgu pöörlevate osade lähedusse või alla.
- ▶ Ärge kunagi tõstke ega kandke töötava mootoriga aiatööriista.
- ▶ Ärge jätke töötavat aiatööriista järelevalveta, kui läheduses viibivad koduloomad, lapsed või teised inimesed.

Eesti**Ohutusnõuded**

Tähelepanu! Lugege järgmised juhised tähelepanelikult läbi. Tutvuge aiatööriista käsitselementide ja nõuetekohase kasutamise kohta. Hoidke kasutusjuhend hilisemaks kasutamiseks hoolikalt alles.

Aiatööriistal olevate sümbolite selgitus

Üldine oht.
Veenduge, et aiatööriist ei blokeeri ega tõkesta väljapääse.



Hoiatus: Enne aiatööriista töölerakendamist lugege läbi kasutusjuhend.



Hoiatus: Enne aiatööriista seadistamist ja tõstmist lülitage aiatööriist välja.



Ettevaatust: Ärge puudutage pöörlevaid löiketerasid. Löiketerad on teravad. Olge ettevaatlik ja kaitse oma sõrmi ja varbaid vigastuste eest.



Enne aiatööriista puudutamist oodake, kuni tööriista kõik osad on täielikult seiskunud. Löiketerad pöörlevad pärast aiatööriista väljalülitamist edasi ja võivad põhjustada vigastusi.



Veenduge, et eemalepaiskuvad võorkehad ei vigasta läheduses viibivaid inimesi.

278 | Eesti

- ▶ Lülitage aiatööriist sisse vastavalt kasutusjuhendile ja paiknege pöörlevatest osadest ohutus kauguses.
- ▶ Ärge kasutage aiatööriista üheaegselt vihmuga. Sisestage ajakava, et vältida mõlema süsteemi üheaegset töötamist.
- ▶ **Ärge modifitseerige aiatööriista mingil viisil.** Lubamatud muudatused võivad mõjutada aiatööriista ohutut tööd ja põhjustada suuremat müra ja vibratsiooni.

Vabastage kaitseülili:

- enne kinnikiildumiste kõrvaldamist,
- enne aiatööriista kontrollimist, puhastamist või seadistustööde tegemist,
- kui aiatööriist ebatavaliselt vibreerib (peatage aiatööriist ja vaadake see kohe üle),
- pärast võõrkehaga kokkupuutumist. Kontrollige aiatööriista kahjustuste suhtes, vajalike parandustööde tegemiseks pöörduge Boschi hooldekeskuse.

Hooldus ja hoidmine

- ▶ **Kandke alati aiakindaid, kui reguleerite seadet teravate löiketerade piirkonnas.**
- ▶ **Enne aiatööriista seadistamist ja muude tööde tegemist aiatööriista kallal eemaldage voluleringi katkesti.**
- ▶ **Enne mis tahes tööde tegemist laadimisjaama või trafo kallal tõmmake võrgupistik pistikupesast välja.**

Pühkige aiatööriista välispind puhtaks pehme harja ja lapiga. Ärge kasutage vett ega lahusteid või poleerimisvahendeid. Eemaldage külgekleepunud rohi ja muu mustus, eriti põhjalikult puhastage ventilatsiooniasasid.

Keerake aiatööriist ümber, nii et põhi jääb üles, ja puhastage korrapäraselt terade piirkonda. Kõvasti kinni kleepunud rohu eemaldamiseks kasutage tugevat harja või kaabitsat. (vt joonist A)

Terasid võib pöörata. (vt joonist B)

- ▶ Veenduge, et kõik mutrid, poldid ja kruvid on kõvasti kinni keeratud ja et aiatööriist on korrektselt kokku pandud.
- ▶ Kontrollige aiatööriista korrapäraselt, kulunud ja kahjustada saanud osad vahetage tööohutuse tagamiseks kohe välja.
- ▶ Veenduge, et kasutate ainult Boschi originaalvaruosi.
- ▶ Terad ja kruvid vahetage välja komplektina.

Hoiulepanek

- ▶ **Enne aiatööriista hoiulepanekut eemaldage voluleringi katkesti.**

Talvel hoidke aiatööriista ja laadimisjaama lukustatud, kuivas ja lastele ligipääsmatus kohas.

Ärge asetage aiatööriista või laadimisjaama peale teisi esemeid.

SD-kaart

Aiatööriistal on SD-kaardi-liides, mis võimaldab Boschi hooldekeskusel diagnoosida tarkvaravigu.

Akuga seotud ohud

- ▶ Akut tohib laadida vaid Boschi poolt ette nähtud laadimisjaamas.
- ▶ Vältige kokkupuudet aiatööriistaga, kui akust peaks eralduma vedelikku. Akuvedelikuga kokkupuute korral pöörduge arsti poole.
- ▶ Kui aku saab vigastada, võib akust välja voolata akuvedelikku, mille tagajärjel võivad saada märjaks akuga külgnevad detailid. Kontrollige asjaomaseid detaile ja võtke ühendust Boschi hooldekeskusega.
- ▶ **Ärge võtke aiatööriista ja sellesse integreeritud akut lahti.** Esineb lühise ja elektrilöögi oht.
- ▶ **Kaitske aiatööriista tule eest.** Esineb plahvatuse oht.
- ▶ **Aiatööriista kahjustamise ja asjatundmatu käsitsemise korral võib akust eralduda kahjulikku auru. Tagage värske õhu juurdepääs ning kaebuse korral pöörduge arsti poole.** Aur võib ärritada hingamisteid.
- ▶ Hoidke aiatööriista temperatuuril 5 °C kuni 45 °C. Ärge jätke aiatööriista näiteks suvel autosse.

Ohutusnõuded akulaadimisseadme ja trafo kasutamisel

- ▶ **Laadimiseks tohib kasutada vaid selleks ette nähtud Boschi laadimisjaama.** Vastasel korral tekib plahvatuse ja põlengu oht.
- ▶ **Kontrollige laadimisjaama, trafot, toitejuhet ja pistikut korrapäraselt ajavahemike tagant. Vigastuste tuvastamise korral ärge rakendage laadimisjaama ja trafot tööle. Ärge võtke laadimisjaama ja trafot ise lahti ja laske neid parandada üksnes asjaomase kvalifikatsiooniga tehnikutel, kes kasutavad vaid Boschi originaalvaruosi.** Laadimisjaama, trafo, toitejuhtme ja pistiku kahjustused suurendavad elektrilöögi ohtu.
- ▶ **Ärge kasutage laadimisjaama ja trafot tuleohtlikul pinnal (nt paber, tekstiil) või tuleohtlikus keskkonnas.** Laadimisel lähevad laadimisjaam ja trafo kuumaks, mistõttu tekib põlengu oht.
- ▶ **Ärge jätke lapsi järelevalveta.** Nii tagate, et lapsed ei hakka laadimisjaama, trafo või aiatööriistaga mängima.
- ▶ **Lapsed ja isikud, kes ei ole oma füüsiliste või vaimsete võimete või puuduva kogemuse tõttu suutelised laadimisjaama või trafot ohutult käsitsema, tohivad laadimisjaama ja trafot kasutada üksnes nende eest vastutava isiku järelevalve all või tingimusel, et nad on saanud nende eest vastutavalt isikult asjaomased juhised.** Vastasel korral esineb vale käsitsemise ja vigastuste oht.
- ▶ **Vooluallika pinge peab olema vastavuses trafole märgitud andmetega.**
- ▶ **Trafo tuleks ühendada pistikupesaga, millel on maksimaalselt 30 mA rakendamisvooluga rikkevoolukaitselüliti (RCD).** Kontrollige korrapäraselt ajavahemike tagant rikkevoolukaitselüliti seisundit.

- ▶ Toitejuhet tuleb korrapäraselt kontrollida kahjustuste suhtes ja seda tohib kasutada üksnes juhul, kui selle seisund on veatu.
- ▶ Tööohutuse tagamiseks tuleb toitejuhe vajaduse korral välja vahetada lasta tootja esindajal, Boschi elektriliste tööriistade volitatud parandustöökojas või asjaomase väljaõppega isikul.
- ▶ Laadimisjaama ja trafo toitejuhtmete vahetamisel veenduge, et kasutate Boschi heakskiidetud toitejuhtmeid.
- ▶ Ärge puudutage seadme võrgupistikut kunagi märgade kätega.
- ▶ Ärge sõitke toitejuhtmetest üle, ärge muljuge seda ja ärge tõmmake sellest, vastasel korral võib toitejuhe kahjustada saada. Kaitske toitejuhet kuumuse, õli ja teravate servade eest.





Trafo/laadimisjaam on ohutuse tagamiseks isoleeritud ega vaja maandamist. Tööpinge on 230 V AC, 50 Hz (EL-i mittekuuluvates riikides 220 V, 240 V sõltuvalt mudelist). Lisateavet saate Boschi volitatud hooldekeskusest.

Kahtluse korral pöörduge elektriala asjatundja poole või lähimasse Boschi müügiesindusse.

Toitejuhet tuleb korrapäraselt kontrollida vigastuste ja kulumise suhtes ja seda tohib kasutada vaid siis, kui selle seisund on veatu.

Sümbolid

Järgmised pilt sümbolid on olulised kasutusjuhendi lugemisel ja mõistmisel. Pidage palun pilt sümbolid ja nende tähendus meeles. Pilt sümbolite õige tõlgendamine aitab Teil aiatööriista tõhusamalt ja ohutumalt käsitseda.

Sümbol	Tähendus
	Kandke kaitsekindaid
	Lubatud toiming
	Keelatud toiming
	Lisatarvikud/varuosad

Nõuetekohane kasutamine

Seade on ette nähtud muru niitmiseks koduaias.

Tehnilised andmed

Robotniiduk	Indego	
Tootenumbr		3 600 HA2 ...
Lõikelaius	cm	26
Lõikekõrgus	mm	20 – 60
Max kaldenurk	°	20
Niidetava ala pindala		
– maksimaalselt	m ²	1000
– ühe akulaadimise kohta*	m ²	200
Kaal	kg	11,1
Kaitseaste		IPX1
Seerianumber		vt aiatööriista andmesilti
Aku	Li-ionid	
Nimipinge	V=	32,4
Mahtuvus	Ah	3,0
Akuelementide arv		18
Keskmine tööaeg*	min	50
Aku max laadimisaeg	min	50
Piirdetraat		
Piirdetraat		
– paigaldatud traadi min pikkus	m	20
– paigaldatud traadi max pikkus	m	450
Laadimisjaam		
Sisendpinge	V	42
Energiakulu	W	150
Laadimisvool	A	2,0
Lubatud laadimistemperatuur	°C	5 – 45
Kaal	kg	2,0
Kaitseaste		IPX1

*sõltuvalt lõikekõrgusest, muru kvaliteedist ja niiskusest
 **kaitse veepritsmete eest igast küljest

Andmed kehtivad nimipingel [U] 230 V. Teistsuguste pingete ja kasutusriigis spetsiifiliste mudelite puhul võivad toodud andmed varieeruda.

Pöörake palun tähelepanu oma aiatööriista andmesildil toodud tootenumbrile. Aiatööriistade kaubanduslik tähistus võib olla erinev.

280 | Eesti

Robotniiduk	Indego	
Trafo		
Sisendpinge (vahelduvpinge)	V	220 – 240
Kaitseaste		□/II
Sagedus	Hz	50/60
Väljundpinge (alalispinge)	V	42
Kaitseaste		IP44**
Kaal	kg	2,0

*sõltuvalt löie kõrgusest, muru kvaliteedist ja niiskusest

**kaitse veepritsmete eest igast küljest

Andmed kehtivad nimipingel [U] 230 V. Teistsuguste pingete ja kasutusriigis spetsiifiliste mudelite puhul võivad toodud andmed varieeruda.

Pöörake palun tähelepanu oma aiatööriista andmesildil toodud tootenumbriks. Aiatoorriistade kaubanduslik tähistus võib olla erinev.

Andmed müra/vibratsiooni kohta

Müra mõõdetud vastavalt standardile EN 60335.

Seadme A-korrigeeritud müratase on üldjuhul: Helirõhu tase 64 dB(A); helivõimsuse tase 72 dB(A). Mõõtemääramatus $K = 2,74$ dB.

Vastavus normidele

Kinnitame ainuvastutajana, et punktis „Tehnilised andmed“ kirjeldatud toode vastab järgmistele standarditele või õigusaktidele: EN 60335 (akutoorriistad) ja EN 60335 (akulaadimiseseadmed) kooskõlas direktiivide 2011/65/EL, 2006/95/EÜ, 2004/108/EÜ, 2006/42/EÜ, 2000/14/EÜ.

2000/14/EÜ sätetega: Garanteeritud helivõimsuse tase 75 dB(A). Vastavuse hindamise meetod vastavalt lisale VI.

Tootekategooria: 32

Volitatud asutus:

SRL, Sudbury, England, Nr. 1088

Tehniline toimik (2006/42/EÜ, 2000/14/EÜ) saadaval:

Bosch Lawn and Garden Ltd., PT-LG/ENS, Stowmarket, Suffolk IP14 1EY, England

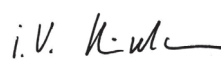
Dr. Egbert Schneider
Senior Vice President
EngineeringHelmut Heinzelmann
Head of Product Certification
PT/ETM9

Robert Bosch GmbH, Power Tools Division
D-70745 Leinfelden-Echterdingen
12.10.2012

Paigaldusjooniste selgitus (vt lk 3–11)

Toimingu eesmärk	Joonis
Tarnekomplekt/Aiatööriista väljavõtmine pakendist	1
Laadimisjaama kohaleasetamine	2–3
Piirdetraadi viimine läbi põhjaplaadi	4
Piirdetraadi esimese otsa ühendamine	5
Laadimisjaama kinnitamine maapinna külge	6
Piirdetraadi mahapanek	7
Piirdetraadi teise otsa ühendamine	8
Kaitsekatte asetamine laadimisjaamale	9
Trafo ühendamine vooluvõrguga	10
Laadimisjaam signaliseerib võrgupinget SEES	11
Vooluringi katkesti paigaldamine	12
Aiatööriista asetamine laadimisjaama	13
„Tervitus“-teksti kuva, vt teksti kasutusjuhendis	14
Aiatööriista tõstmine ja teisaldamine	15
Löie kõrguse reguleerimine	16
Puhastamine	A
Hooldamine	B

Muru ettevalmistamine

Eemaldage niidetavalt alalt kivid, oksad, pingestatud elektrijuhtmed ja teised esemed.

Veenduge, et niidetav ala on ühetasane ja sellel ei leidu aiatoorriista tööd takistavaid objekte (nt kraavid, süvendid ja üle 20° kaldenurgaga kallakud).

Niitke muru tavalise muruniidukiga maksimaalselt 40 mm kõrguseks ja piirdetraadi kohal olev ala maksimaalselt 20 mm kõrguseks.

Paigaldamine

Video Indego installeerimise kohta leiate veebisaidilt www.bosch-indego.com või järgmist ruutkoodi kasutades.

Valige laadimisjaama jaoks sobiv asend; see peab olema tasane ja kaitstud otsese päikese kiirguse eest.

Veenduge, et laadimisjaam paikneb niidetava ala kõrval ja et laadimisjaama ees ja taga on 2 m pikkune vaba koridor. Niidetava murupinna poolt vaadates peavad laadimiskontaktid olema suunatud vasakule (vt joonis 2).

Märkus: Kui laadimisjaam on sellises asendis, et laadimiskontaktid on suunatud niidetava ala poole või paremale, ei lahku Indego laadimisjaamast.

Tõmmake piirdetraat läbi põhjaplaadi eesmise ava, seejärel ajage see läbi kaablikanali ja tagumise ava. Kinnitage piirdetraat vaiaga nii, et saab jääb avaga ühele joonele. Eemaldage ettevaatlikult isolatsioon ja ühendage piirdetraat parempoolse ühendusklemmiga (Punane). (vt jooniseid 4 – 5)

Kinnitage laadimisjaam 4 tarnekomplekti kuuluva vaiaga maapinna külge. (vt joonist 6)

Pange piirdetraat vastupäeva maha nii, et see jääb tihedalt vastu maad. Veenduge, et piirdetraat jääb muruservadest, astmetest, seintest, tiikidest ja muudest sarnastest objektidest ettenähtud kaugusele. Kasutage vahekauguse šabloon. (vt joonist 7)

Niidetaval murupinnal olevate puude, tiikide, lillepeenarde jmt ümber tuleb piirdetraat asetada päripäeva. Nendele aladele suunduvad kaablid ja neilt aladelt tulevad kaablid peaksid kokku puutuma, kuid ei tohi üksteisega ristuda. (vt joonist 7)

Kinnitage piirdetraat esimese vaiaga laadimisjaama kõrvale, tõmmake piirdetraat pingule ja kinnitage järgmiste vaiadega umbes iga 50 cm tagant. (vt joonist 7)

Tehke niidetavale alale ring peale ja ühendage piirdetraat laadimisjaama tagaküljega nii, et see on ava ja vaiaga ühel joonel. Kinnitage piirdetraadi teine ots samuti vaiaga. Veenduge, et ava, traadi mõlemad otsad ja vai on ühel joonel. Lõigake piirdetraat sobivasse pikkusse, eemaldage ettevaatlikult isolatsioon ja ühendage piirdetraat vasakpoolse ühendusklemmiga (Must). (vt joonist 8)

Asetage laadimisjaama peale kaitsekate. (vt joonist 9)

Märkus: Pikendustraati võib pikendada maksimaalselt kuni 450 m pikkuseks.

Märkus: Kui soovite muru õhustada või rehitseda, olge piirdetraadist piisaval kaugusel.

Trafo paigaldage kuiva ja jahedasse kohta. Ühendage see laadimisjaama ja siseruumis paikneva võrgupistikupesaga. (vt joonist 10)

Kontrollige laadimisjaama indikaatorituld (vt joonist 11):

- Indikaator põleb **pideva rohelise tulega**, kui trafo väljundpinge on olemas ja piirdetraat ei ole katkenud.
- Indikaator **vilgub rohelise tulega**, kui piirdetraat on katkenud, kui piirdetraat on liiga pikk või liiga lühike.
- Indikaatorituli **ei põle**, kui trafo väljundpinge puudub.

Esimene programmeerimine

Ühendage voluringi katkesti niidukiga ja asetage niiduk laadimisjaama. (vt jooniseid 12 – 14)

Ekraanile ilmub „Tervitus“-tekst järgmiste sümbolitega:

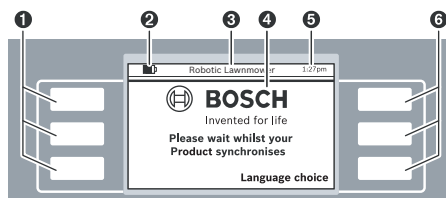

Sümbol Tähendus

Sümbol	Tähendus
1	Vasakpoolsed mitmikvaliku nupud
2	Aku laetuse aste
3	Menüü/alammenüü nimetus
4	Tekstiekraan
5	Kellaja näit
6	Parempoolsed mitmikvaliku nupud

Nuppudel on mitu funktsiooni. Asjaomane funktsioon sõltub avatud menüüst ja selle selgitust kuvatakse ekraanil.

Nuppudega (kursoritega) noolesümbolite ▲ või ▼ kõrval saab liikuda menüü valikutes üles või alla. Nuppudega (kursoritega) noolesümbolite ► või ◀ kõrval saab liikuda menüü valikutes paremale või vasakule.

Ekraanile ilmub järgmine tekst kohe, kui valik on tehtud ja kinnitatud.

Paigaldamine

Kõigepealt vajutage „Language choice“ (keele valik) kõrval olevale nupule. Ekraanile ilmub tekst „Vali keel“ järgmise sisuga.



Valige keel ja kinnitamiseks vajutage „Salvesta“.

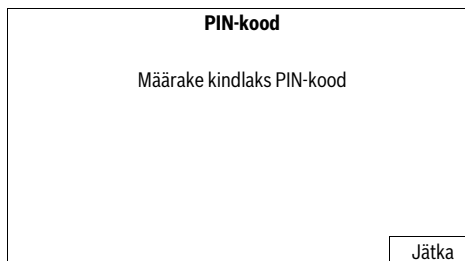

Vajutage „Jätka“, et sisestada oma isiklik PIN-kood.

282 | Eesti

PIN-kood

▶ Sisesta uus PIN: ▲

◀ ---- ▼

Tagasi S-sta

Paremale/vasakule-kursoriga valige sisestuspositsioon, üles/allakursoriga valige numbrid ja kinnitamiseks vajutage „S-sta“ või „Tagasi“, et pöörduda tagasi endise „PIN-kood“ juurde.

Märkus: Hoidke PIN-koodi kaitstuna kõrvaliste isikute eest. Kui olete oma isikliku PIN-koodi kaotanud, peate Indego koos laadimisjaamaga toimetama Boschi hooldekeskusesse, kus see avatakse. Võtke ühendust oma edasimüüja või Boschi klienditeenindusega (vt „Klienditeenindus ja müüjijärgne nõustamine“).

Kuupäev ja kellaeg

▶ hh:mm ▲

◀ pp/kk ▼

Vorming: 12 h

Tagasi Salvesta

Seadke kellaeg „hh:mm“, kuupäev „pp/kk“ ja kellaaja vorming „Vorming: 12 h“. Selleks valige paremale/vasakule-kursoriga välja sisestuspositsioon, reguleerige üles/allakursoriga välja numbrid ja kinnitamiseks vajutage „Salvesta“ või „Tagasi“, et pöörduda tagasi endise „PIN-kood“ juurde.

Installeerimine

Installeerimisprotsessi lõpetamiseks
vajuta **Liigu piirdetraadi järgi**

Tagasi Liigu
piirdetraadi
järgi

Vajutage „Liigu piirdetraadi järgi“, et niidetava ala möödistamist lõpetada.

(Valige „Tagasi“, et pöörduda tagasi teksti „Kuupäev ja kellaeg“ juurde.)

Installeerimine

Astu tagasi

Indego käivitub peatselt ja liigub
piirdetraadi järgi.

Järgmine ekraanitekst näitab esimese ringi tegemist piki piirdetraati:

Niiduki olek

Aeda kaardistatakse ...

Tagasi

Terad ei pöörle, kui niiduk teeb esimest ringi piki piirdetraati.

Kaardist. lõpetatud

Kas see on **baasjaama** tagakülg või
takistus? Kui tegemist on takistusega,
siis eemaldage see. Indego jätkab
kaardistamist

Takistus Baasjaam

Möödistamine on lõppenud, kui niiduk on jõudnud laadimisjaama tagumise külje juurde.

Vajutage „Takistus“, kui aiatööriist ei ole jõudnud laadimisjaama tagumise külje juurde. Installeerimise lõpetamiseks toimige ekraanile ilmuva info kohaselt.

Vajutage „Baasjaam“, kui aiatööriist on jõudnud laadimisjaama tagumise külje juurde.

Kaardist. lõpetatud

**Kaardistamine lõpetatud. Niiduk
sõidab tagasi baasjaama.
Palun oota.**

Tagasi

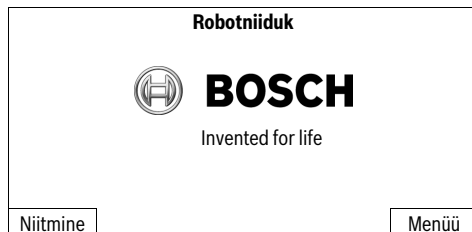

Pärast installeerimise edukat lõpuleviimist võite vajutada „Niitmine“, et niitmist kohe käivitada, või valida „Menüü > Vali ajakava“, et koostada ajakava.

Lisateavet niiduki tegutsemise kohta niitmise ajal leiata loigust „Niitmine“.

Kasutajaseaded

Koostage ajakavad ja seadistage niiduk vastavalt oma vajadustele. Kõik menüüpunktid on loetletud loigus „Programmitabelid“.

Toodud on detailsed juhised „Ajakava“ koostamise kohta. Ülejäänud menüüpunktid on intuiitsed.

Ajakava

Valides „Menüü > Vali ajakava“, saate avada 5 ajakava.

„MANUAALNE“ tuleks kasutada siis, kui soovite, et niiduk töötab üksnes käesoleval ajal.

Iga üksikut „AJAKAVA“-režiimi saate seadistada vastavalt oma vajadustele.

Näide:

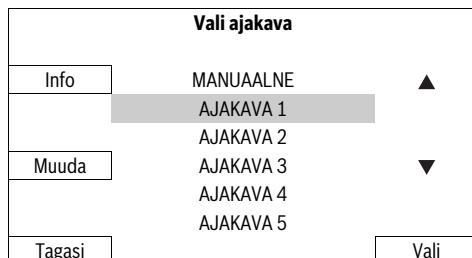

Valige „AJAKAVA“ üles/alla-kursoriga, nt „AJAKAVA 1“ ja vajutage „Muuda“.

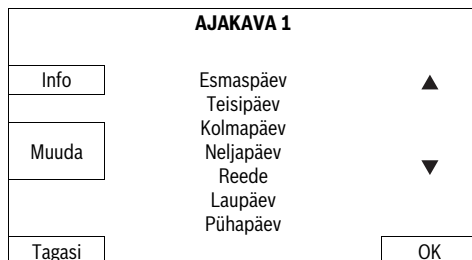

Üles/alla-kursoriga valige soovitud niitmispäev, nt „Esmaspäev“ ja vajutage „Muuda“.

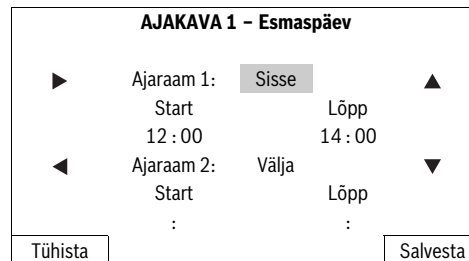

Reguleerige välja ajaraam automaatse niitmise alustamise „Start“ ja lõpetamise „Lõpp“ jaoks. Kui näiteks lõuna ajal on ette nähtud puhkeaeg, peate looma kaks ajaraami. Iga päeva kohta saate sisse ja välja lülitada nii ühe ajaraami kui ka mõlemad ajaraamid.

Niiduk töötab ajaraami piires seni, kuni aku tühjeneb. Kui muru saab niidetud enne ajaraamis seatud aja möödumist, pöördub aiatööriist tagasi laadimisjaama.

Valige paremale/vasakule-kursoriga ajaraam 1 ja üles/alla-kursoriga „Sisse“ või „Välja“. Valige paremale/vasakule-kursoriga „Start“ ja reguleerige üles/alla-kursoriga välja alustamisaeg. Valige „Lõpp“ ja reguleerige samal viisil välja lõpetamisaeg. Vajaduse korral seadke alustamisaeg ja lõpetamisaeg ka ajaraamis 2. Vajutage „Salvesta“, et sisestust kinnitada.

Kui soovite, et niiduk mõnel päeval, nt esmaspäeval ei tööta, kinnitage üles/alla-kursoriga mõlema ajaraami puhul valik „Välja“.

Ekraanile ilmuvad programmeeritud ajaraamid ülevaltlikul kujul.

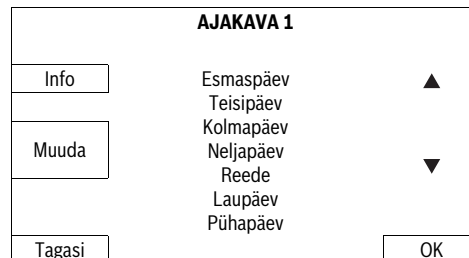

Reguleerige välja kõik vajalikud niitmispäevad ja oma „AJAKAVA 1“ kinnitamiseks vajutage „OK“.

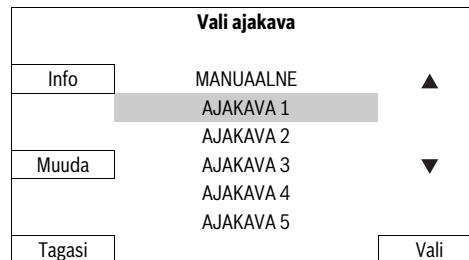

Linnuke ✓ ilmub salvestatud ajakava kõrvale.

284 | Eesti

Niiduk alustab niitmist ajaraamis 1 kuvatava nädalapäeva ja kellaaja saabumisel.

Märkus: Muru hooajalisi kasvutingimusi arvestades reguleerige kevadel, suvel ja sügisel välja erinevad ajakavad. Jälgige muru kasvumist ja vajaduse korral muutke oma ajakava.

Märkus: Indego lõiketerasüsteem on välja töötatud madala muru (3–5 mm) niitmiseks. Mahaniidetud rohi võib väetamise eesmärgil multšina maapinnale jääda.

Niitmine

- ▶ **Ärge lubage lastel robotniiduki peal sõita.**
- ▶ **Vajutage manuaalsele stopp-nupule, enne kui niiduki kandekäepidemest üles tõstate.**

Koostage sagedaste kordustega ajakava. Nii tagate head niitmistulemused ja aku pikema tööea ning hoiate ära rohu ladestumise murupinnale.

Kui niitmine on alanud:

- töötab niiduk režiimil „**MANUAALNE**“ seni, kuni muru on niidetud, kuni vajutatakse stopp-nupule või kuni aku tühjeneb.
- töötab niiduk programmeeritava režiimil „**Ajakava**“ ühe ajaraami piires katkestusteta. Niiduk katkestab niitmise vaid laadimiseks. Selleks et niitmist enne ajaraamis kuvatava aja lõppemist katkestada, vajutage manuaalsele stopp-nupule. Kui muru saab niidetud enne ajaraamis kuvatava aja möödumist, läheb niiduk tagasi laadimisjaama.

Niidukil on järgmised sensorid:

- **Tõstesensor** aktiveerub ja lülitab välja ajami ja lõiketerad, kui niidukit tõstetakse.
- **Asendisensor** tuvastab, et niiduk on keeratud tagurpidi, ja lülitab välja ajami ja lõiketerad.
- **Blokeerimissensor** annab niitmisasalastakistusega kokku puutudes niidukile käsu muuta suunda.
- **Kaldesensor** aktiveerub, kui niiduk on 45° kaldenurgaga kallakul.

Kui üks sensoritest, nt tõstesensor aktiveerub, ilmub ekraanile teade: „Niidukit tõsteti. Jätkamiseks sisestage PIN-kood.“. Ekraan läheb puhkeolekusse, kui sisestamist ei toimu 3 minuti jooksul. Selleks et ekraani uuesti aktiveerida, vajutage mis tahes nupule.

Kui niiduk on puhkeolekus, vajutage mis tahes nupule, et avada PIN-koodi sisestamise aken ja sisestada PIN-kood.

Aku laadimine

Aku on varustatud temperatuurikontrolliga, mis lubab akut laadida vaid temperatuuril 5 °C kuni 45 °C.

Liitium-ioon-aku tarnitakse osaliselt laetuna. Aku maksimaalse mahtuvuse tagamiseks tuleb aiatööriist enne esmakordset kasutamist laadimisjaamas täielikult täis laadida.

Li-ioon-akut võib laadida igal ajal, ilma et see lühendaks aku kasutusiga. Laadimise katkestamine ei kahjusta akut.

Tühja või tühjeneva aku korral lülitab kaitselüliti aiatööriista välja: lõiketerad ei liigu enam.

Programmitabel

Järgmised tabelid selgitavad erinevaid menüüpunkte.

Seaded		Selgitus	
Niitmisseaded	Serva niitmine	Mitte kunagi	Niiduk ei niida muru servi mitte kunagi.
		Igal 4. korral	Niiduk niidab muru servi igal 4. niitmiskorral.
		Igal 2. korral	Niiduk niidab muru servi igal 2. niitmiskorral.
	Niitm. radade kattuvus		Niitmiskoridoride vahelise kauguse seadmine
	Signaali ID		Mõnele muule sageduskanalile lülitumine signaali häire korral.
	Kustuta kaardid		Niiduk kaardistab niidetava ala uuesti. Märkus: Seade ei tohiks seista laadimisjaamas.

Seaded		Selgitus	
Turvaseaded	Muuda PIN-koodi		Et seadet pärast automaatset lukustumist ja turvaväljalülitust uuesti käivitada, on vaja sisestada PIN-kood. PIN-koodi muutmiseks tuleb kõigepealt sisestada kehtiv PIN-kood.
	Autom. lukustus	Sisse	Nupud lukustuvad automaatselt, kui 3 minuti jooksul ei ole vajutatud ühelegi nupule. Seda seadistust soovitame kasutada turvakaalutlustel ja varguste vältimiseks.
		Välja	Nupud on sisestamiseks kogu aeg avatud.
Vali keel			Ekraaniteksti keele muutmine.
Süsteemiseaded	Sea helisignaali		Helisignaali tugevuse muutmine.
	Sea ekraan	Ekraani eredus	Ekraani reguleerimine heledamaks või tumedamaks.
	Info		Teave tarkvaraversiooni, seerianumbri ja viimase hoolduse kohta.
	Tehase seaded		Aiatööriista lähtestamine tehase seadetele kustutab kõik kasutajaseaded. Tehase seadetele lähtestamine muudab vajalikuks uue installeerimise.
Sea kellaeg ja kuupäev			Kellaaja ja kuupäeva sisestamine.
Vali ajakava		Selgitus	
MANUAALNE	Info		Abistav teave MANUAALSE režiimi kasutamiseks.
	Vali		See funktsioon valige juhul, kui Te ei soovi kasutada ühtegi ajakava.
AJAKAVA 1 – 5	Muuda	Esmaspäeval niita	Niitmispäevade ja ajaraamide seadmisega saab programmeerida kuni 5 automaatset ajakava.
		Teisipäeval niita	
		Kolmapäeval niita	
		Neljapäeval niita	
		Reedel niita	
		Laupäeval niita	
	Pühapäeval niita		
Vali		Aktiveerib ühe ajakava 5 seatud ajakavast.	
Ajakava info		Selgitus	
Ajakava info			Programmeeritud niitmispäevade ülevaade.
	Tagasi		Tagasi peamenüüsse.
	Vali ajakava		Alammenüü „Vali ajakava“ avamine.
Lukusta klahvid		Selgitus	
Lukusta klahvid			Nupud on olenemata automaatsest lukustamisest kohe lukustatud.
	Vabasta nupud		Nuppude vabastamiseks tuleb sisestada PIN-kood.

286 | Eesti

Vea otsing



Tunnused	Võimalik põhjus	Kõrvaldamine
Aiatööriist ei tööta	Võimalik on ummistus	Kontrollige aiatööriista alumist külge ja vajaduse korral puhastage see (kandke alati aiakindaid)
	Aku ei ole täis laetud	Asetage aiatööriist laadimiseks laadimisjaama
	Muru on liiga kõrge	Reguleerige välja suurem löikekõrgus
	Aku on liiga külm/liiga kuum	Soojendage akut/laske akul jahtuda
	Kaitselüliti ei ole õigesti paigaldatud	Paigaldage õigesti
Mootor käivitub ja seejärel seiskub	Aku ei ole täis laetud	Asetage aiatööriist laadimiseks laadimisjaama
	Kaitselüliti ei ole õigesti paigaldatud	Paigaldage õigesti
	Aku on liiga külm/liiga kuum	Soojendage akut/laske akul jahtuda Reguleerige välja suurem löikekõrgus
Seade töötab katkendlikult	Võimalik on viga siseühendustes	Pöörduge Boschi elektriliste tööriistade volitatud remonditöökotta
Niitmistulemus on ebaühtlane	Löikekõrgus on liiga madal	Reguleerige välja suurem löikekõrgus
	Lõiketera on nüri	Lõiketerade vahetus
	Võimalik on ummistus	Kontrollige aiatööriista alumist külge ja vajaduse korral puhastage see (kandke alati aiakindaid)
Muru on kohati niitmata	Ajaraam on muru suurst arvestades liiga väike	Suurendage ajaraami
	Aku tööaeg	Pöörduge Boschi elektriliste tööriistade volitatud remonditöökotta
	Piirdetraadiga ümbritsetud takistuste vaheline kaugus on väiksem kui 1 m	Suurendage piirdetraatide vahelist kaugust Märkus: Kui takistus on kõrgem kui 6 cm, ei ole seda vaja traadiga ümbritseda
	Ebatasane pind	Niitmisseadete menüüs suurendage/vähendage niitmiskoridori kattumist
Tugev vibratsioon/müra	Lõiketera mutter/kruvi on lõtv	Pingutage lõiketera mutrit/kruvi
	Lõiketera on vigastatud	Lõiketerade vahetus
Laadimine ei õnnestu	Laadimiskontaktid on korrodeerunud	Puhastage laadimiskontakte
	Võimalik on viga siseühendustes	Pöörduge Boschi elektriliste tööriistade volitatud remonditöökotta
Aiatööriist ei saa sõita laadimisjaama	Piirdetraat ei ole õigesti paigaldatud	Kontrollige piirdetraati ja paigaldage see õigesse asendisse
Laadimisjaama indikaator tuli ei põle	Trafo pistik ei ole (korrektelt) ühendatud pistikupessa	Ühendage pistik (korrektelt) pistikupessa
	Pistikupesa või toitejuhe võivad olla defektsed	Võrgupinget laske kontrollida kvalifitseeritud elektrikul
	Trafo või laadimisjaam on defektsed	Laske võrguadapterit või laadimisjaama kontrollida Boschi hooldekeskuses

Klienditeenindus ja mūgijārgne nōustamine

www.bosch-garden.com

Jāreleparīstē esitamisel ja varuosade tellimisel nāidake kindlasti āra seadme andmesildil olev 10-kohaline tootenumbers.

Lisaks on vaja teatavaks teha aiatōōriista tarkvaraversiōon (vt „Menūū > Seaded > Sūsteemiseaded > Info“).

Eesti Vabariik

Mercantile Group AS
Boschi elektriliste kāsītōōriistade remont ja hooldus
Pärnu mnt. 549
76401 Saue vald, Laagri
Tel.: 679 1122
Faks: 679 1129

Transport

Komplektis sisalduvate liitium-ioon-akude suhtes kohaldatakse ohtlike ainete vedu reguleerivaid nōudeid. Akude puhul on lubatud kasutajapoolne piiranguteta maanteevēdu.

Kolmandate isikute teostatava veo korral (nt ōhuvedu vōi ekspēdeerimine) tuleb jārgida pakendi ja tāhistuse osas kehtivaid erinōudeid. Sellisel juhul peab pakendi ettevalmistamisel alati osalema ohtlike ainete veo ekspert.

Kasutuskōlbmatuks muutunud seadmete kāsītus

Ārge kāsītēlge aiatōōriistu, akulaadijaid ja akusid/patareid koos olmejāātmetega!

Ūksnes EL liikmesriikidele:



Vastavalt Euroopa Liidu direktiivile 2002/96/EŪ elektri- ja elektroonikaseadmete jāātmete kohta ja vastavalt direktiivile 2006/66/EŪ tuleb defektsed vōi kasutusressursi ammendanud aiatōōriistad ning akud/patareid eraldi kokku koguda ja keskkonnasāāstlikult korduskasutada.

- ▶ **Integreeritud akusid tohib maha vōtta ainult kāsītlemiseks.** Korpuse katte avamine vōib elektrilist tōōriista pōōrdumatult vigastada.
- ▶ **Integreeritud akusid tohib kāsītlemiseks eemaldada ainult volitatud hooldekeskuses.**

Akud/patareid:



Li-Ion:
Jārgige juhiseid, mis on toodud punktis „Transport“.

Tootja jātāb endale ōiguse muudatuste tegemiseks.

Latviešu

Drošības noteikumi

Uzmanību! Rūpīgi izlasiet tālāk sniegtos norādījumus. Iepazīstieties ar dārza instrumenta vadības elementiem un tā pareizu lietošanu. Pēc izlasīšanas saglabājiet lietošanas pamācību turpmākai izmantošanai.

Uz dārza instrumenta korpasa attēloto simbolu skaidrojums



Vispārēja rakstura brīdinājuma zīme. Nodrošiniet, lai dārza instruments nenosprostotu kādu no izejām vai netraucētu tai piekļūt.



Brīdinājums. Pirms uzsākt dārza instrumenta lietošanu, izlasiet tā lietošanas pamācību.



Brīdinājums. Pirms jebkura darba veikšanas ar dārza instrumentu vai tā pacelšanas nospiediet izslēgšanas ierīci.



Uzmanību! Nepieskarieties rotējošajiem asmeņiem. Asmeņi ir asi. Ievērojiet piesardzību, lai nezaudētu roku vai kāju pirkstus.



Nepieskarieties dārza instrumenta kustīgajām daļām, bet nogaidiet, līdz tās pilnīgi apstājas. Pēc dārza instrumenta izslēgšanas tā asmeņi zināmu laiku turpina rotēt un var izraisīt savainojumus.



Nodrošiniet, lai tuvumā esošās personas neapdraudētu dažādi priekšmeti, kas var lidot prom no darba vietas.



Brīdinājums. Ieturiet drošu attālumu līdz dārza instrumentam laikā, kad tas darbojas.



Nemēģiniet vizināties uz dārza instrumenta.



Bāzes stacija ir apgādāta ar atdalošo transformatoru.

Lietošana

- ▶ **Pirms jebkura darba ar dārza instrumentu (piemēram, pirms tā apkalpošanas, darbinstrumentu nomaīņas u.c.), kā arī pirms instrumenta transportēšanas vai novietošanas uzglabāšanai izņemiet no tā strāvas ķēdes pārtraucēju.**
- ▶ Neļaujiet lietot dārza instrumentu bērniem vai personām, kuras nav iepazinušās ar šiem norādījumiem. Minimālais vecums lietotājiem tiek noteikts atbilstoši nacionālajai likumdošanai.
- ▶ Šis dārza instruments nav paredzēts, lai to lietotu personas (tai skaitā arī bērni) ar traucētām fiziskajām,

288 | Latviešu

sensorajām vai garīgajām spējām vai nepietiekošu pieredzi un/vai nepietiekošām zināšanām, izņemot gadījumus, kad lietošana notiek par minēto personu drošību atbildīgas personas uzraudzībā vai saņemot no tās norādījumus, kā lietojams dārza instruments.

Bērniem jānodrošina vajadzīgā uzraudzība, lai viņi nesāktu rotāļties ar dārza instrumentu.

- ▶ Instrumenta lietotājs nes atbildību par kaitējumu, kas tā darbības rezultātā tiek nodarīts citām personām vai viņu īpašumam.
- ▶ Ja no dārza instrumenta darbības izriet jebkādas briesmas, nekavējoties nospiediet tā sarkano rokas apturēšanas taustiņu.
- ▶ Nodrošiniet, lai perimetra stieple tiktu uzstādīta pareizi un atbilstoši lietošanas pamācībā sniegtajiem norādījumiem.
- ▶ Kontrolējiet perimetra stiepli. Tai jābūt nostieptai visā garumā bez vaļīgām cilpām un nostiprinātai ar augsnē iedzītiem mietiņiem.
- ▶ Regulāri pārbaudiet laukumu, kurā tiek izmantots dārza instruments, un atbrīvojiet to no akmeņiem, zariem, stieplēm un citiem svešķermeņiem.
- ▶ Nav pieļaujama dārza instrumenta pārvietošanās pāri spriegumnesošam elektrokabelim.
- ▶ Regulāri pārbaudiet, vai dārza instrumenta asmeņi, asmeņu skrūves un griešanas mezgls nav nolietojušies vai bojāti. Lai saglabātos līdzsvarojums, nomainiet nolietojušos asmeņus un asmeņu skrūves komplektā.
- ▶ Nekādā gadījumā nelietojiet dārza instrumentu, ja ir bojāti tā aizsargpārsegi vai uz tā nav uzstādītas drošības ierīces.
- ▶ Nenovietojiet rokas vai kājas tuvu instrumenta rotējošajām daļām vai zem tām.
- ▶ Neceliet un nenesiet dārza instrumentu, ja darbojas tā dzinējs.
- ▶ Neļaujiet dārza instrumentam darboties bez uzraudzības, ja ir zināms, ka tā tiešā tuvumā atrodas mājdzīvnieki, bērni vai citas personas.
- ▶ Ieslēdziet dārza instrumentu atbilstoši lietošanas pamācībā sniegtajiem norādījumiem un netuvojieties tā rotējošajām daļām.
- ▶ Nedarbiniet dārza instrumentu vienlaicīgi ar zāliena laistītāju. Sastādiet tādu laika plānu, lai abas sistēmas nedarbotos vienlaicīgi.
- ▶ **Neveiciet nekādas izmaiņas dārza instrumenta konstrukcijā.** Nesankcionētas izmaiņas var nelabvēlīgi ietekmēt dārza instrumenta darbības drošumu un būt par cēloni paaugstinātam trokšņa un vibrācijas līmenim.

Izņemiet strāvas ķēdes pārtraucēju:

- atbrīvojot iestrēgušās daļas,
- veicot dārza instrumenta pārbaudi, tīrīšanu vai citus darbus ar to,
- ja dārza instruments neparasti stipri vibrē (šādā gadījumā apturiet un nekavējoties pārbaudiet instrumentu),
- pēc saduršanās ar kādu svešķermeni. Pārbaudiet, vai dārza instruments nav bojāts, un, ja tam nepieciešams remonts, griezieties Bosch servisa centrā.

Apkope un uzglabāšana

- ▶ **Rikojoties ar asajiem asmeņiem vai strādājot to tuvumā, vienmēr uzvelciet dārznieka aizsargcimdus.**
- ▶ **Pirms jebkura darba ar dārza instrumentu izņemiet no tā strāvas ķēdes pārtraucēju.**
- ▶ **Pirms jebkura darba ar bāzes staciju vai elektrobarošanas bloku atvienojiet to no elektrotīkla kontaktligzdas.**

Pamatīgi notīriet dārza instrumenta ārējās virsmas ar mikstu suku un audumu. Nelietojiet tīrīšanai ūdeni, šķīdinātājus un pulēšanas līdzekļus. Attīriet instrumentu no zāles paliekām un nosēdumiem, īpaši rūpīgi iztīrot ventilācijas atveres.

Regulāri notīriet virsmas ap asmeņiem, šim nolūkam apgriezot dārza instrumentu ar apakšpusi uz augšu. Lai attīrītu stingri piekaltušās zāles paliekas, lietojiet cietu suku vai skrāpi. (attēls A)

Asmeņus var apgriezt otrādi. (attēls B)

- ▶ Pārbaudiet, vai ir stingri pieskrūvēti visi dārza instrumenta uzgriežņi un skrūves un vai tas atrodas apmierinošā tehniskā stāvoklī.
- ▶ Regulāri pārbaudiet dārza instrumentu un nomainiet nolietotās vai bojātās daļas, šādi panākot augstu darba drošību.
- ▶ Sekojiet, lai nomainītu tiktu izmantotas vienīgi Bosch oriģinālās rezerves daļas.
- ▶ Ja ir bojāti vai nolietojušies asmeņi, nomainiet visus asmeņus kopā ar to skrūvēm komplektā.

Uzglabāšana

- ▶ **Pirms dārza instrumenta novietošanas uzglabāšanai izņemiet no tā strāvas ķēdes pārtraucēju.**

Ziemas periodā uzglabājiet dārza instrumentu un bāzes staciju drošā, sausā vietā, kas nav pieejama bērniem.

Nenovietojiet uz dārza instrumenta vai uz bāzes stacijas citus priekšmetus.

SD karte

Dārza instruments ir apgādāts ar SD kartes interfeisu, kas ļauj Bosch servisa centrā veikt programmatūras diagnozi.

Bīstamība, ko rada akumulators

- ▶ Akumulatora uzlādi drīkst veikt vienīgi firmas Bosch ieteiktajā bāzes stacijā.
- ▶ Izvairieties pieskarties dārza instrumentam, ja no tā akumulatora izplūst šķidrāis elektrolīts. Ja šis šķidrāis elektrolīts nonāk uz ādas, griezieties pēc palīdzības pie ārsta.
- ▶ Ja akumulators ir bojāts, no tā izplūstošais šķidrāis elektrolīts var nokļūt uz tuvumā esošajām daļām. Pārbaudiet elektrolīta skartās daļas un griezieties Bosch servisa centrā.
- ▶ **Neatveriet dārza instrumentu un tajā ievietoto akumulatoru saviem spēkiem.** Tas var radīt īsslēgumu akumulatora ķēdē un elektriskā trieciena saņemšanas risku.

- ▶ **Sargājiet dārza instrumentu no uguns.** Tas var izraisīt sprādzienu.
- ▶ **Dārza instrumenta bojājuma gadījumā vai nepareizi apejoties ar to, no akumulatora var izplūst tvaiki. Šādā gadījumā ielaidiet telpā svaigu gaisu un, ja sajūtat elpošanas traucējumus, griezties pie ārsta.** Tvaiki var izsaukt elpošanas ceļu kairinājumu.
- ▶ Uzglabājiet dārza instrumentu pie temperatūras no 5 °C līdz 45 °C. Vasaras laikā neatstājiet dārza instrumentu karstumā, piemēram, automašīnā.

Drošības noteikumi bāzes stacijai un elektrobarošanas blokam

- ▶ **Uzlādi drīkst veikt vienīgi ar Bosch oriģinālās bāzes stacijas palīdzību.** Pretējā gadījumā var notikt aizdegšanās vai sprādziens.
- ▶ **Regulāri pārbaudiet bāzes staciju un elektrobarošanas bloku, kā arī elektrokabeļi un tā kontaktdakšu. Nelietojiet bāzes staciju vai elektrobarošanas bloku, ja tajos tiek atklāti bojājumi. Neatveriet bāzes staciju vai elektrobarošanas bloku saviem spēkiem, bet nodrošiniet, lai to remontu veiktu kvalificēti speciālisti, nomainot izmantoto vienīgi Bosch oriģinālās rezerves daļas.** Bāzes stacijas, elektrobarošanas bloka, elektrokabeļa vai kontaktdakšas bojājuma dēļ pieaug risks saņemt elektrisko triecienu.
- ▶ **Nedarbiniet bāzes staciju un elektrobarošanas bloku, ja tie ir novietoti uz ugunsdroša materiāla (piemēram, uz papīra, auduma u.c.) vai arī atrodas vietā ar paaugstinātu ugunsbīstamību.** Bāzes stacija un elektrobarošanas bloks darbojoties izdala siltumu, kas rada aizdegšanās briesmas.
- ▶ **Uzraugiet bērnus.** Tas ļaus nodrošināt, lai bērni nerotaļotos ar bāzes staciju, elektrobarošanas bloku vai ar dārza instrumentu.
- ▶ **Bērni un personas, kas savu ierobežoto psihisko, sensoro vai garīgo spēju un pieredzes vai zināšanu trūkuma dēļ nespēj droši apkalpot bāzes staciju un elektrobarošanas bloku, nedrīkst šo bāzes staciju un elektrobarošanas bloku lietot bez atbildīgās personas uzraudzības un norādījumu saņemšanas no tās.** Pretējā gadījumā pastāv savainojumu rašanās risks nepareizas apiešanās dēļ.
- ▶ Elektrobarošanas avota spriegumam jāatbilst vērtībai, kas norādīta uz elektrobarošanas bloka marķējuma plāksnītes.
- ▶ Elektrobarošanas bloks ideālā gadījumā jāpievieno pie elektrotīkla kontaktligzdas, kas ir aprīkota ar noplūdes strāvas aizsargreleju (RCD), kura aizsargstrāva nepārsniedz 30 mA. Regulāri pārbaudiet noplūdes strāvas aizsargreleju (RCD).
- ▶ Regulāri pārbaudiet, vai savienojamajos kabeļos nav vērojamas bojājumu pazīmes, un izmantojiet tos tikai tad, ja kabeļi ir nevainojamā stāvoklī.
- ▶ Ja nepieciešams nomainīt elektrokabeļi, tas jāuztic ražotājfirmai, tās pilnvarotai elektroinstrumentu remonta darbnīcai vai kvalificētam speciālistam, jo tikai tā var

novērst instrumenta darba drošības līmeņa pazemināšanos.

- ▶ Nomainot bāzes stacijas un elektrobarošanas bloka elektrokabeļi, sekojiet, lai nomaināti tiktu izmantots elektrokabeļis, kura lietošanu ir atļāvis firma Bosch.
- ▶ Nepieskarieties elektrokabeļa kontaktdakšai ar mitrām rokām.
- ▶ Nepieļaujiet transporta līdzekļu pārvietošanos pāri savienojamajam kabelim, nesaspiediet un nestiepiet kabeli tā, ka tas var tikt sabojāts. Sargājiet kabeli no karstuma, eļļas un asām malām.





Drošības apsvērumu dēļ elektrobarošanas bloks un bāzes stacija ir apgādāti ar aizsargizolāciju un var tikt lietoti bez aizsargzemējuma. Elektrobarošana notiek no 230 V, 50 Hz maiņsprieguma elektrotīkla (ārpus EK piegādātie instrumenti atkarībā no izpildījuma var būt paredzēti arī spriegumam 220 V vai 240 V). Sīkāku informāciju varat saņemt Bosch servisa centrā vai pilnvarotā remonta darbnīcā.

Šaubu gadījumā konsultējieties ar kvalificētu elektriķi vai griezties tuvākajā Bosch pilnvarotā remonta darbnīcā.

Regulāri pārbaudiet, vai elektrokabeļim nav ar acīm saskatāmu bojājumu vai novecošanās pazīmju, un lietojiet elektrokabeļi tikai tad, ja tas ir nevainojamā stāvoklī.

Simboli

Tālāk aplūkoto simbolu nozīmi ir svarīgi zināt, lai varētu lasīt un pareizi izprast šo lietošanas pamācību. Iegūstiet šos simbolus un to nozīmi. Simbolu pareiza interpretācija ļaus vieglāk un drošāk lietot dārza instrumentu.

Simbols	Nozīme
	Nēsājiet aizsargcimdus
	Atļauta darbība
	Aizliegta darbība
	Piederumi/rezerves daļas

Pielietojums

Šis dārza instruments ir paredzēts piemājas zāliena applaušanai.

290 | Latviešu

Tehniskie parametri

Autonoms zāliena pļāvējs		Indego
Izstrādājuma numurs		3 600 HA2 ...
Apļaušanas platums	cm	26
Apļaušanas augstums	mm	20 – 60
Maks. nogāzes leņķis	°	20
Apļaujamais laukums		
– maksimālais	m ²	1000
– ar vienu akumulatora uzlādi, līdz*	m ²	200
Svars	kg	11,1
Aizsardzības tips		IPX1
Sērijas numurs	skatīt marķējuma plāksnīti uz dārza instrumenta	
Akumulators		litija-jonu
Nominālais spriegums	V=	32,4
Akumulatora ietilpība	Ah	3,0
Akumulatora elementu skaits		18
Vidējais darbības laiks, līdz*	min.	50
Maks. akumulatora uzlādes laiks	min.	50
Perimetra stieple		
Perimetra stieple		
– min. uzstādāmais garums	m	20
– maks. uzstādāmais garums	m	450
Bāzes stacija		
Uzlādes spriegums	V	42
Patērējamā jauda	W	150
Uzlādes strāva	A	2,0
Pieļaujamais uzlādes temperatūras diapazons	°C	5 – 45
Svars	kg	2,0
Aizsardzības tips		IPX1
*atkarībā no apļaušanas augstuma, zāles tipa un mitruma pakāpes		
**aizsargāts no ūdens šļakatām no visām pusēm		
Šādi parametri tiek nodrošināti pie nominālā elektrobarošanas sprieguma [U] 230 V. Iekārtām, kas paredzētas citam spriegumam vai ir modificētas atbilstoši nacionālajiem standartiem, šie parametri var atšķirties.		
Lūdzam vadīties pēc izstrādājuma numura, kas atrodams uz dārza instrumenta marķējuma plāksnītes. Atsevišķiem dārza instrumentiem tirdzniecības apzīmējums var mainīties.		

Autonoms zāliena pļāvējs

Indego

Elektrobarošanas bloks

Ieejas spriegums (maiņspriegums)	V	220 – 240
Elektroaizsardzības		□/II
Frekvence	Hz	50/60
Izejas spriegums (līdzspriegums)	V	42
Aizsardzības tips		IP44**
Svars	kg	2,0

*atkarībā no apļaušanas augstuma, zāles tipa un mitruma pakāpes

**aizsargāts no ūdens šļakatām no visām pusēm

Šādi parametri tiek nodrošināti pie nominālā elektrobarošanas sprieguma [U] 230 V. Iekārtām, kas paredzētas citam spriegumam vai ir modificētas atbilstoši nacionālajiem standartiem, šie parametri var atšķirties.

Lūdzam vadīties pēc izstrādājuma numura, kas atrodams uz dārza instrumenta marķējuma plāksnītes. Atsevišķiem dārza instrumentiem tirdzniecības apzīmējums var mainīties.

Informācija par troksni un vibrāciju

Trokšņa parametru vērtības ir noteiktas atbilstoši standartam EN 60335.

Izstrādājuma radītā pēc raksturlielnes A izsvērtā trokšņa parametru tipiskās vērtības ir šādas: trokšņa spiediena līmenis ir 64 dB (A); trokšņa jaudas līmenis ir 72 dB (A). Izkļiede K = 2,74 dB.

Atbilstības deklarācija CE

Mēs ar pilnu atbildību paziņojam, ka sadaļā „Tehniskie parametri” aprakstītais izstrādājums atbilst šādiem standartiem un normatīvajiem dokumentiem: EN 60335 (akumulatora instruments) un EN 60335 (akumulatora uzlādes ierīce), kā arī direktīvām 2011/65/ES, 2006/95/EK, 2004/108/EK, 2006/42/EK un 2000/14/EK.

Direktīva 2000/14/EK: garantētais trokšņa jaudas līmenis ir 75 dB(A). Atbilstība ir noteikta saskaņā ar pielikumu VI.

Izstrādājuma kategorija: 32

Pārbaudes vieta:

SRL, Sudbury, England, Nr. 1088

Tehniskā lieta (2006/42/EK, 2000/14/EK) no:

Bosch Lawn and Garden Ltd., PT-LG/ENS, Stowmarket, Suffolk IP14 1EY, England

Dr. Egbert Schneider
Senior Vice President
Engineering

Helmut Heinzelmann
Head of Product Certification
PT/ETM9

ppa. [Signature] i. V. [Signature]

Robert Bosch GmbH, Power Tools Division
D-70745 Leinfelden-Echterdingen
12.10.2012

Paskaidrojumi pie attēliem par uzstādīšanu (skatīt lappuses 3–11)

Darbība un tās mērķis	Attēls
Piegādes komplekts/Dārza instrumenta izsaiņošana	1
Bāzes stacijas novietošana	2 – 3
Perimetra stieples izvēršana caur dibenplāksni	4
Perimetra stieples pirmā gala pievienošana	5
Bāzes stacijas nostiprināšana uz zemes	6
Perimetra stieples novietošana	7
Perimetra stieples otrā gala pievienošana	8
Aizsargpārsega novietošana uz bāzes stacijas	9
Elektrobarošanas bloka pievienošana	10
Bāzes stacija signalizē par pievienošanu elektriskajam spriegumam	11
Strāvas ķēdes pārtraucēja ievietošana	12
Dārza instrumenta ievietošana bāzes stacijā uzlādei	13
„Sveiciens” ekrāns, skatīt tekstu lietošanas pamācībā	14
Dārza instrumenta pacelšana un pārņemšana	15
Applaušanas augstuma regulēšana	16
Tīrīšana	A
Apkalpošana	B

Zāliena sagatavošana

Atbrīvojiet applaujamo vietu no akmeņiem, brīvi guļošām koka daļām, stieplēm, spriegumnesošiem elektrokabeļiem un citiem svešķermeņiem.

Pārliedziniet, ka applaujamā vieta ir līdzena, un tās reljefs nesatur būtiskus šķēršļus dārza instrumenta darbībai, piemēram, ieplakas, rievas un stāvas nogāzes, kuru stāvums pārsniedz 20°.

Applaujiet zāliena pamata platību ar parasto zāliena plāvēju līdz 40 mm augstumam un platību virs perimetra stieples līdz 20 mm augstumam.

Uzstādīšana

Video par instrumenta Indego uzstādīšanu var noskatīties, atverot interneta vietni www.bosch-indego.com vai izmantojot sekojošu QR kodu.



Izvēlieties vietu bāzes stacijas uzstādīšanai; tai jābūt horizontālai un pasargātai no saules stariem.

Nodrošiniet, lai uzlādes stacija būtu novietota blakus applaujamajam laukumam un lai pirms un aiz tās atrastos 2 m garš, taisns posms. Ir svarīgi, lai uzlādes kontakti būtu vērsti pa kreisi, skatoties prom no applaujamā laukuma (attēls 2). Piezīme. Ja uzlādes stacija ir novietota tā, ka uzlādes kontakti ir vērsti applaujamā laukuma virzienā vai pa labi, Indego neatstāj uzlādes staciju.

Izvelciet perimetra stiepli caur bāzes stacijas pamatnes priekšējo atvērumu, tad iztaisnojiet stiepli un izvadiet to caur kabeļa kanālu un caur aizmugurējo atvērumu. Nostipriniet perimetra stiepli ar mietiņu palīdzību tā, lai tā atrastos uz vienas līnijas ar atvērumu. Uzmanīgi attīriet izolāciju no perimetra stieples un pievienojiet tās galu uzlādes stacijas labējai spaiļei (Sarkans). (attēli 4 – 5)

Nostipriniet bāzes staciju uz zemes, izmantojot 4 mietiņus no instrumenta piegādes komplekta. (attēls 6)

Noguldiet perimetra stiepli virzienā, kas pretējs pulksteņa rādītāju kustības virzienam, cieši piespiežot pie zemes. Ieturiet nepieciešamo minimālo attālumu līdz zāliena malām, pakāpieniem, sienām, dīķiem u.c. līdzīgiem objektiem. Attāluma noteikšanai lietojiet šablonu. (attēls 7)

Perimetra stieple ap kokiem, dīķiem puķu dobēm u.c. līdzīgiem objektiem jāapvada pulksteņa rādītāju kustības virzienā. Šīm zonām pievadāmie un no tām aizvadāmie vadi drīkst savstarpēji atrasties tuvumā, taču nedrīkst krustoties. (attēls 7)

Nostipriniet perimetra stiepli ar pirmo mietiņu aiz bāzes stacijas, tad to nostiepiet un nostipriniet ar otro mietiņu 50 cm attālumā no iepriekšējā stiprinājuma punkta. (attēls 7)

Pēc vajadzības veidojiet liekumus stūros un tad pievadiet perimetra stiepli bāzes stacijas mugurpusei tā, lai tā atrastos uz vienas taisnes ar atvērumu un ar mietiņu. Nostipriniet ar mietiņu arī perimetra stieples otru galu. Sekojiet, lai atvērums, abi perimetra stieples gali un mietiņš atrastos uz vienas taisnes. Apgrieziet perimetra stiepli vēlamajā garumā, uzmanīgi attīriet no tās izolāciju un pievienojiet perimetra stiepli bāzes stacijas kreisajai spaiļei (Melns). (attēls 8)

Novietojiet aizsargpārsegu uz bāzes stacijas. (attēls 9)

Piezīme. Perimetra stiepli var pagarināt līdz maksimālajam garumam 450 m.

Piezīme. Veicot zāliena kultivēšanu vai savākšanu, ieturiet noteiktu attālumu līdz perimetra stieplei.

Uzstādiet elektrobarošanas bloku vēsā, sausā vietā. Savienojiet elektrobarošanas bloku ar bāzes staciju un ar elektrotīkla kontaktligzdu, kas atrodas ēkas iekšpusē. (attēls 10)

292 | Latviešu

Pārlicinieties, ka deg bāzes stacijas indikators (attēls 11):

- Indikators **pastāvīgi deg zaļā krāsā**, ja bāzes stacijai tiek pievadīts elektrobarošanas bloka izejas spriegums un perimetra stieple nav pārrauta.
- Indikators **mirgo zaļā krāsā**, ja perimetra stieple ir pārrauta, kā arī, ja tā ir par garu vai par īsu.
- Indikators **nedeg**, ja bāzes stacijai netiek pievadīts elektrobarošanas bloka izejas spriegums.

Programmēšana pirmo reizi

Ievietojiet dārza instrumentā strāvas ķēdes pārtraucēju un ievietojiet dārza instrumentu bāzes stacijā uzlādei (attēli 12 – 14)

Pie tam iedegas „Sveiciens” ekrāns ar šādiem simboliem.

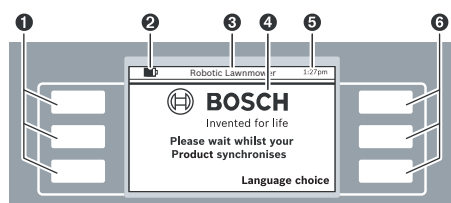

Simbols	Nozīme
1	Kreisie daudzfunkciju taustiņi
2	Akumulatora uzlādes pakāpe
3	Izvēlnes vai apakšizvēlnes nosaukums
4	Displejs ar ekrāna dialogiem
5	Laika indikācija
6	Labējie daudzfunkciju taustiņi

1 Kreisie daudzfunkciju taustiņi

2 Akumulatora uzlādes pakāpe

3 Izvēlnes vai apakšizvēlnes nosaukums

4 Displejs ar ekrāna dialogiem

5 Laika indikācija

6 Labējie daudzfunkciju taustiņi

Taustiņiem tiek piešķirtas dažādas funkcijas. Taustiņu nozīme ir atkarīga no atvērtās izvēlnes un tiek parādīta uz displeja.

Taustiņi blakus bultas simboliem (kursora vadības taustiņi) ▲ vai ▼ nodrošina navigāciju pa izvēlnes opcijām augšup un lejup. Taustiņi blakus bultas simboliem (kursora vadības taustiņi) ► vai ◀ nodrošina navigāciju pa izvēlnes opcijām pa labi un pa kreisi.

Displejs pāriet uz nākošo ekrāna dialogu pēc vajadzīgās opcijas izvēles un apstiprināšanas.

Uzstādīšana

Kā pirmo nospiediet taustiņu blakus uzrakstam „Language choice” (Valodas izvēle). Pie tam atveras ekrāna dialogs „Valodas izvēle” ar šādu saturu.

Valodas izvēle

English
Deutsch ▲
Dansk
Svenska
Norsk ▼
Suomi

Saglabāt

Izvēlieties kādu no valodām un apstipriniet izvēli, nospiežot taustiņu „Saglabāt”.

PIN kods

Ievadiet PIN kodu

Turpināt

Lai ievadītu savu personisko PIN kodu, nospiediet taustiņu „Turpināt”.

PIN kods

Ievadiet jaunu PIN kodu:



Atp.

lev.

Ar taustiņiem „Pa labi/Pa kreisi” pārvietojiet kursoru uz ievadīšanas pozīciju, tad ar taustiņiem „Augšup/Lejup” izvēlieties ievadāmo ciparu un nobeigumā apstipriniet izvēli, nospiežot taustiņu „lev.”, vai arī nospiediet taustiņu „Atp.”, lai atgrieztos uz iepriekšējo „PIN kodu”.

Piezīme. Nedariet PIN kodu zināmu trešajām personām. Ja esat nozaudējis savu personīgo PIN kodu, Indego kopā ar uzlādes staciju jānogādā kādā no Bosch servisa centriem, lai to atbloķētu. Lūdzam saistīties ar tuvāko tirdzniecības vietu vai ar Bosch servisa centru (skatīt sadaļu „Klientu konsultāciju dienests un konsultācijas par lietošanu”).

Datums un laiks

▶ ▲

◀ ▼

ss:mm
dd/mm
Formāts: 12 st.

Atp. Saglabāt

Iestādiēt diennakts laiku „ss:mm”, datumu „dd/mm” un laika atainošanas formātu „Formāts: 12 st.”. Šim nolūkam ar kursora vadības taustiņiem „Pa labi/Pa kreisi” pārvietojiet kursoru uz ievadīšanas pozīciju, tad ar kursora vadības taustiņiem „Augšup/Lejup” izvēlieties ievadāmo ciparu un nobeigumā apstipriniet izvēli, nospiežot taustiņu „**Saglabāt**”, vai arī nospiediet taustiņu „**Atp.**”, lai atgrieztos uz iepriekšējo „**PIN kodu**”.

Uzstādīšana

Lai pabeigtu uzstādīšanu, nospiediet taustiņu **Sekot stieplei**

Atp. Sekot stieplei

Lai nobeigtu zāliena mērījumus, nospiediet taustiņu „**Sekot stieplei**”.

Lai atgrieztos izvēlnē Datums un laiks, nospiediet taustiņu „**Atp.**”.

Uzstādīšana

Atkāpties

Pēc īsa brīža Indego sāks darboties un sekos stieplei.

Atp.

Laikā, kad pirmo reizi tiek apsekota perimetra stieple, uz ekrāna parādās šāds dialogs.

Plāvēja statuss

Notiek dārza kartēšana ...

Atp.

Laikā, kad dārza instruments pirmo reizi apseko perimetra stiepli, tā asmeņi nerotē.

Kartēšana ir pabeigta

Vai tā ir **bāzes stacijas** mugurpuse vai arī **šķērslis**? Ja priekšā ir šķērslis, novāciet to. Indego turpinās kartēšanu

Šķērslis Bāzes stacija

Mērīšana ir beigusies tad, kad dārza instruments ir sasniedzis bāzes stacijas mugurpusi.

Ja dārza instruments nav sasniedzis bāzes stacijas mugurpusi, nospiediet taustiņu „**Šķērslis**”. Lai nobeigtu uzstādīšanu, sekojiet uz displeja izvadāmajai informācijai.

Ja dārza instruments ir sasniedzis bāzes stacijas mugurpusi, nospiediet taustiņu „**Bāzes stacija**”.

Kartēšana ir pabeigta

Kartēšana ir beigusies. Plāvējs atgriežas uz bāzes staciju. Uzgaidiet.

Atp.

Robotizēts plāvējs

 **BOSCH**
Invented for life

Applaušana Izvēlne

Pēc sekmīgas uzstādīšanas var nospiegt taustiņu „**Applaušana**” un nekavējoties pāriet uz zāliena applaušanu vai arī nospiegt taustiņu „**Izvēlne > Laika plāna izvēle**” un uzsākt laika plāna iestatīšanu.

Sīkāku informāciju par dārza instrumenta darbību applaušanas laikā var atrast sadaļā „Applaušana”.

Lietotāja iestādījumi

Pēc vajadzības veiciet dārza instrumenta laika plāna izvēli, kā arī citus iestādījumus. Visi izvēlnes punkti ir uzskaitīti sadaļā „Programmu tabula”.

„**Laika plāna**” iestādīšana ir aplūkota sīkāk. Citi izvēlnes punkti ir viegli saprotami bez īpašiem paskaidrojumiem.

294 | Latviešu

Laika plāns

Nospiežot taustiņu „Izvēlne > Laika plāna izvēle” var izsaukt 5 laika plānus.

„ROKAS” jālieto tad, ja dārza instrumentu ir paredzēts darbināt tūlīt.

Ikvienai atsevišķu „LAIKA PLĀNU” lietotājs var izmainīt, pielāgojot savām vajadzībām.

Piemērs.

Laika plāna izvēle		
Informācija	ROKAS	▲
	LAIKA PL. 1	
	LAIKA PL. 2	
Izm.	LAIKA PL. 3	▼
	LAIKA PL. 4	
	LAIKA PL. 5	
Atp.		Izvēlēties

Ar kursora vadības taustiņiem „Augšup/Lejup” palīdzību izvēlieties kādu „LAIKA PLĀNU”, piemēram, „LAIKA PL. 1” un tad nospiediet taustiņu „Izmainīt”.

LAIKA PL. 1		
Informācija	Pirmdiena	▲
	Otrdiena	
	Trešdiena	
Izm.	Ceturtdiena	▼
	Piektdiena	
	Sestdiena	
	Svētdiena	
Atp.		Labi

Ar kursora vadības taustiņiem „Augšup/Lejup” izvēlieties vajadzīgo apļaušanas dienu, piemēram, „Pirmdiena” un tad nospiediet taustiņu „Izm.”.

LAIKA PL. 1 – Pirmdiena			
▶	Laika logs 1:	ieslēgts	▲
	Sāk.	Beig.	
	12 : 00	14 : 00	
◀	Laika logs 2:	Izslēgts	▼
	Sāk.	Beig.	
	:	:	
Atp.			Saglabāt

Lai veiktu automātisku apļaušanu, izveidojiet laika logu, ievadot laika vērtības „Sāk.” un „Beig.”. Ja, piemēram, dienvidū nepieciešams ievērot klusumu, jāizveido divi laika logi. Katrai dienai var ieslēgt vai izslēgt vienu vai arī abus laika logus.

Dārza instruments darbojas kāda laika loga ietvaros, līdz pienāk laiks uzlādēt akumulatoru. Ja zāliens tiek apļauts pirms laika loga beigām, dārza instruments atgriežas pie bāzes stacijas.

Ar kursora vadības taustiņiem „Pa labi/Pa kreisi” izvēlieties laika logu 1 un tad ar kursora vadības taustiņiem „Augšup/Lejup” izvēlieties laika loga tipu „Ieslēgts” vai „Izslēgts”. Ar kursora vadības taustiņiem „Pa labi/Pa kreisi” izvēlieties iezīmi „Sāk.” un tad ar kursora vadības taustiņiem „Augšup/Lejup” iestādi laika loga sākuma laika vērtību. Pēc tam izvēlieties iezīmi „Beig.” un līdzīgā veidā iestādi laika loga beigu laika vērtību. Ja nepieciešams, iestādi sākuma un beigu laika vērtības arī laika logam 2. Lai apstiprinātu ievadītās laika vērtības, nospiediet taustiņu „Saglabāt”.

Ja vēlaties, lai dārza instruments kādā dienā, piemēram, pirmdienā, neveiktu apļaušanu, ar kursora vadības taustiņiem „Augšup/Lejup” iestādi iezīmi vērtību abiem laika logiem „Izslēgts”.

Laika loga ieprogrammētās vērtības tiek atspoguļotas attiecīgajā laika plānā.

LAIKA PL. 1		
Informācija	Pirmdiena	▲
	Otrdiena	
	Trešdiena	
Izm.	Ceturtdiena	▼
	Piektdiena	
	Sestdiena	
	Svētdiena	
Atp.		Labi

Ieprogramējiet arī citas apļaušanas dienas un tad apstipriniet savu personīgo „LAIKA PL. 1”, nospiežot taustiņu „Labi”.

Laika plāna izvēle		
Informācija	ROKAS	▲
	LAIKA PL. 1	
	LAIKA PL. 2	
Izm.	LAIKA PL. 3	▼
	LAIKA PL. 4	
	LAIKA PL. 5	
Atp.		Izvēlēties

Blakus ieprogrammētā un saglabātā laika plāna apzīmējumam parādās āķītis ✓.

Dārza instruments uzsāk apļaušanu, līdzko iestājas ieprogrammētā diena un laika loga 1 sākuma laiks.

Piezīme. Ieprogramējiet dažādus laika plānus, kas atbilst sezonālajām augu augšanas īpatnībām pavasarī, vasarā un rudenī. Sekojiet augu attīstībai un vajadzības gadījumā koriģējiet savu laika plānu atbilstoši tai.

Piezīme. Indego asmeņu sistēma ir paredzēta īsas zāles (3 – 5 mm) apļaušanai. Nopļauto zāli var atstāt nenovāktu kā dabisko mēslojumu zālienam.

Apļaušana

- ▶ **Neļaujiet bērniem vizināties uz dārza instrumenta.**
- ▶ **Pirms dārza instrumenta pacelšanas aiz roktura nospiediet rokas apturēšanas taustiņu.**

Izveidojiet laika plānu tā, lai applaušana atkārtotos pēc iespējas biežāk. Šādā gadījumā uzlabojas applaušanas kvalitāte, palielinās dārza instrumenta darbības laiks ar vienu akumulatora uzlādi un tiek novērsta nopļautās zāles uzkrāšanās uz zāliena.

Ja applaušana ir sākusies:

- dārza instruments darbojas režīmā „**ROKAS VADĪBA**“, līdz ir applauts zāliens, tiek nospiests rokas apturēšanas taustiņš vai ir pienācis laiks uzlādēt akumulatoru,
- dārza instruments darbojas programmas režīmā „**Laika plāns**“ laika loga ietvaros bez pārtraukumiem. Applaušana tiek pārtraukta vienīgi akumulatora uzlādes laikā. Lai pārtrauktu applaušanu pirms laika loga beigām, nospiediet rokas apturēšanas taustiņu. Ja zāliens tiek applauts pirms laika loga beigām, dārza instruments atgriežas pie bāzes stacijas.

Dārza instruments ir apgādāts ar šādiem devējiem.

- **Pacelšanas devējs** aktivizējas un izslēdz riteņu un asmeņu piedziņu, ja dārza instruments tiek pacelts.
- **Apgāšanas devējs** atpazīst stāvokli, kad dārza instruments atrodas stāvoklī ar apakšpusi un augšu, un izslēdz riteņu un asmeņu piedziņu.
- **Bloķēšanas devējs** atpazīst saskaršanos ar šķērslī, kas atrodas uz dārza instrumenta pārvietošanās trases, un dod atļauju pārvietošanās virziena maiņai.
- **Nolieces devējs** aktivizējas, ja dārza instrumenta noliece sasniedz 45° leņķi.

Ja aktivizējas kāds no devējiem, piemēram, pacelšanas devējs, uz displeja parādās šāds ziņojums: „Dārza instruments ir ticis pacelts. Lai turpinātu darbu, ievadiet PIN kodu“. Ja 3 minūšu laikā netiek veikta nekāda darbība, displejs pāriet miera stāvoklī. Lai no jauna aktivizētu displeju, nospiediet jebkuru taustiņu.

Ja dārza instruments atrodas miera stāvoklī, nospiediet jebkuru taustiņu, lai izsauktu PIN koda ievadišanas ekrānu un ievadītu PIN kodu.

Akumulatora uzlāde

Akumulators ir apgādāts ar temperatūras kontroles ierīci, kas ļauj veikt uzlādi vienīgi tad, ja tā temperatūra atrodas robežās no 5 °C un 45 °C.

Litija-jonu akumulators tiek piegādāts daļēji uzlādētā stāvoklī. Lai akumulatorā uzkrātā enerģija sasniegtu pilnu vērtību, dārza instruments pirms pirmās lietošanas pilnīgi jāuzlādē bāzes stacijā.

Litija-jonu akumulatoru var uzlādēt jebkurā laikā, nebaudoties samazināt tā kalpošanas laiku. Akumulatoram nekaitē arī pārtraukums uzlādes procesā.

Ja akumulators ir izlādējies, īpaša aizsardzības sistēma izslēdz dārza instrumentu. Šādā gadījumā dārza instrumenta asmeņi pārtrauc kustēties.

Programmu tabula

Šajā tabulā ir izskaidroti dažādi izvēlnes punkti.

Iestādījumi		Izskaidrojums	
Applauš. iestādījumi	Malu applaušana	Nekad	Dārza instruments nekad neveic malu applaušanu.
		Ik 4. reizi	Dārza instruments veic malu applaušanu ik 4. reizi.
		Ik 2. reizi	Dārza instruments veic malu applaušanu ik 2. reizi.
	Pļāvumu malu pārklāš.	Attāluma iestādīšana starp pļāvumu malām	
	Signāla identificēšana	Pāreja uz citu frekvenču kanālu, rodoties signāla traucējumiem.	
	Karšu dzēšana	Dārza instruments apseko zālienu vēlreiz. Piezīme. Dārza instrumentam nav jāatrodas bāzes stacijā.	
Drošības opcijas	PIN koda maiņa	Lai aktivizētu dārza instrumentu pēc autobloķēšanās un drošības izslēgšanās, tajā jāievada PIN kods. Lai izmainītu PIN kodu, dārza instrumentā vispirms jāievada iepriekšējais PIN kods.	
		Autobloķēšana	ieslēgts
			Izslēgts
Valodas izvēle		Indikācijas valodas maiņa	



296 Latviešu			
Iestādījumi		Izskaidrojums	
Sistēmas opcijas	Taustiņu toņa iestādīšana	Taustiņu toņa skaļuma maiņa	
	Displeja iestādīšana	Displeja spilgtuma palielināšana vai samazināšana	
	Informācija	Informācija par programmatūras versiju, sērijas numuru un pēdējo apkalpošanu	
	Rūpnīcas iestādījumi	Dārza instrumentam atgriežoties pie rūpnīcas iestādījumiem, tiek dzēsti visi personīgie iestādījumi Pēc atgriešanās pie rūpnīcas iestādījumiem dārza instrumentam ir nepieciešama jauna uzstādīšana	
Laika un datuma iestādīš.		Tiek ievadīts diennakts laiks un datums	
Laika plāna izvēle		Izskaidrojums	
ROKAS	Informācija	Palīginformācija	
	Izvēlēties	Izvēlieties šo funkciju, ja nav izmantojams neviens laika plāns.	
LAIKA PL. 1 – 5	Izm.	Apstrāde pirmdienā	Līdz 5 automātisku laika plānu ieprogrammēšana, veicot individuālo applaušanas dienu un laika logu iestādīšanu.
		Apstrāde otrdienā	
		Apstrāde trešdienā	
		Apstrāde ceturtdienā	
		Apstrāde piektdienā	
		Apstrāde sestdienā	
		Apstrāde svētdienā	
Izvēlēties	Tiek aktivizēts viens no 5 individuālajiem laika plāniem		
Informācija par laika plānu		Izskaidrojums	
Informācija par laika plānu		Pārskats par ieprogrammētajās applaušanas dienām.	
	Atp.	Atpakaļ uz galveno izvēlni.	
	Laika plāna izvēle	Apakšizvēlnes „Laika plāna izvēle” izsaukšana.	
Taustiņu bloķēšana		Izskaidrojums	
Taustiņu bloķēšana		Taustiņi tiek nekavējoties bloķēti, neatkarīgi no autobloķēšanas funkcijas.	
	Atbloķēt taust.	Lai tiktu atbloķēti taustiņi, nepieciešams ievadīt PIN kodu.	

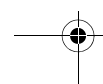
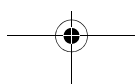

Kļūmju uzmeklēšana



Pazīme	Iespējamais cēlonis	Novēršana
Dārza instruments nedarbojas	Iespējams nosprostojums	Pārbaudiet telpu zem dārza instrumenta un vajadzības gadījumā atbrīvojiet asmeni (vienmēr uzvelciet dārznieka aizsargcimdus)
	Akumulators nav pilnīgi uzlādēts	Uzlādējiet akumulatoru, ievietojot dārza instrumentu bāzes stacijā
	Zāle ir pārāk gara	Palieliniet applāušanas augstumu
	Akumulatora temperatūra ir par zemu vai par augstu	Nogaidiet, līdz akumulators ir sasilis vai atdzisis
	Strāvas ķēdes pārtraucējs nav pareizi vai pilnīgi ievietots instrumentā	Ievietojiet pārtraucēju pareizi
Dzinējs sāk darboties un tad atkal apstājas	Akumulators nav pilnīgi uzlādēts	Uzlādējiet akumulatoru, ievietojot dārza instrumentu bāzes stacijā
	Strāvas ķēdes pārtraucējs nav pareizi vai pilnīgi ievietots instrumentā	Ievietojiet pārtraucēju pareizi
	Akumulatora temperatūra ir par zemu vai par augstu	Nogaidiet, līdz akumulators ir sasilis vai atdzisis Palieliniet applāušanas augstumu
Dārza instruments darbojas ar pārtraukumiem	Iespējama iekšēja kļūme	Griezieties Bosch pilnvarotā remonta darbnīcā
Dārza instruments veic applāušanu nelīdzeni	Applāušanas augstums ir pārāk mazs	Palieliniet applāušanas augstumu
	Asmeņi ir kļuvuši neasi	Nomainiet asmeni
	Iespējams nosprostojums	Pārbaudiet telpu zem dārza instrumenta un vajadzības gadījumā atbrīvojiet asmeni (vienmēr uzvelciet dārznieka aizsargcimdus)
Zāliens vietām paliek neapplauts	Laika logs ir pārāk mazs šai zāliena platībai	Palieliniet laika logu
	Akumulatora darbības laiks ir pārāk mazs	Griezieties Bosch pilnvarotā remonta darbnīcā
	Attālums starp perimetra stiepli, kas aptver šķēršļus, ir mazāks par 1 m	Palieliniet attālumu starp perimetra stieples posmiem Piezīme. Šķēršļi, kuru augstums nepārsniedz 6 cm, nav jāaptver ar perimetra stiepli
	Nelīdzens zāliena applāvums	Izvēlnē „Applāušanas iestādījumi” palieliniet vai samaziniet plāvumu malu pārsegšanos
Dārza instruments stipri vibrē un/vai trokšņo	Ir vaļīgs asmens stiprinājuma uzgrieznis/skrūve	Pievelciet asmens stiprinājuma uzgriezni/skrūvi
	Ir bojāti asmeņi	Nomainiet asmeni
Akumulatora uzlāde nenotiek	Uzlādes kontakti ir korodējuši	Notīriet uzlādes kontaktus
	Iespējama iekšēja kļūme	Griezieties Bosch pilnvarotā remonta darbnīcā
Dārza instruments nevar iebraukt bāzes stacijā	Perimetra stieple nav pareizi izlīdzināta	Pārbaudiet un izlīdziniet perimetra stiepli

298 | Lietuviškai

Pazīme	Iespējamais cēlonis	Novēršana
Nedeg bāzes stacijas indikators	Elektrobarošanas bloka kontaktdakša nav (pareizi) pievienota elektrotīkla kontaktligzdai	Pievienojiet elektrobarošanas bloku elektrotīklam vai stingrāk iebīdīet tā kontaktdakšu elektrotīkla kontaktligzdā
	Iespējams bojājums elektrotīkla kontaktligzdā vai elektrokabeļi	Nodrošiniet, lai elektrotīkla spriegumu pārbaudītu pilnvarots elektriķis
	Ir bojāts elektrobarošanas bloks vai bāzes stacija	Nodrošiniet, lai elektrobarošanas bloku vai bāzes staciju pārbaudītu Bosch elektroinstrumentu servisa centrā

Klientu konsultāciju dienests un konsultācijas par lietošanu

www.bosch-garden.com

Pieprasot konsultācijas un pasūtīt rezerves daļas, lūdzam noteikti paziņot desmitzīmju pasūtījuma numuru, kas norādīts uz dārza instrumenta marķējuma plāksnītes.

Bez tam nepieciešams norādīt dārza instrumenta programmatūras versiju (skatīt izseļu „Izvēlne > Iestādījumi > Sistēmas iestādījumi > Informācija“).

Latvijas Republika

Robert Bosch SIA
Bosch elektroinstrumentu servisa centrs
Dzelzavas ielā 120 S
LV-1021 Rīga
Tālr.: 67146262
Telefakss: 67146263
E-pasts: service-pt@lv.bosch.com

Transportēšana

Uz izstrādājumam pievienotajiem litija-jonu akumulatoriem attiecas noteikumi par bīstamo kravu pārvadāšanu. Lietotājs var transportēt akumulatorus ielu transporta plūsmā bez papildu nosacījumiem.

Pārsūtīt tos ar trešo personu starpniecību (piemēram, ar gaisa transporta vai citu transporta aģentūru starpniecību), jāievēro īpaši sūtījuma iesaiņošanas un marķēšanas noteikumi. Tāpēc sūtījumu sagatavošanas laikā jāpieaicina kravu pārvadāšanas speciālists.

Atbrīvošanās no nolietotajiem izstrādājumiem

Neizmetiet dārza instrumentus, uzlādes ierīces un akumulatorus vai baterijas sadzīves atkritumu tvērnē!

Tikai ES valstīm



Atbilstoši Eiropas Savienības direktīvai 2002/96/EK, lietošanai nederīgās elektriskās un elektroniskās ierīces, kā arī, atbilstoši direktīvai 2006/66/EK, bojātie vai nolietotie akumulatori un baterijas jāsavāc atsevišķi un jānogādā otrreizējai pārstrādei apkārtējai videi nekaitīgā veidā.

- ▶ **Iebūvētos akumulatorus drīkst izņemt vienīgi pirms elektroierīču utilizēšanas.** Atverot dārza instrumenta korpusu, tas var tikt bojāts.
- ▶ **Iebūvētos akumulatorus drīkst izņemt vienīgi servisa centrā vai remonta darbnīcā pirms elektroierīču utilizēšanas.**

Akumulatori un baterijas



Litija-jonu akumulatori

Lūdzam ievērot norādījumus, kas sniegti sadaļā „Transportēšana“.

Tiesības uz izmaiņām tiek saglabātas.

Lietuviškai

Saugos nuorodos

Dēmesio! Atidžiai perskaitykite žemiau pateiktus nurodymus. Susipažinkite su sodo priežiūros įrankio valdymo elementais bei išmokite tinkamai juo naudotis. Išsaugokite šią naudojimo instrukciją, kad ir ateityje galėtumėte ja pasinaudoti.

Ant sodo priežiūros įrankio pavaizduotų simbolių paaiškinimas



Bendrasis įspėjimas apie pavojų. Įsitikinkite, kad sodo priežiūros prietaisas neužblokuos ir neužters išėjimų.



Įspėjimas: Prieš pradėdami sodo priežiūros prietaisą eksploatuoti, perskaitykite jo naudojimo instrukciją.



Įspėjimas: Prieš atlikdami darbus su sodo priežiūros prietaisu ar jį pakeldami, išjunkite prietaiso išjungiklį.



Atsargiai: Nepalieskite besisukančių peilių. Peiliai yra aštrūs. Saugokite kojų ir rankų pirštus.



Prieš liesdami sodo priežiūros įrankio dalis palaukite, kol jos visiškai nustos veikti. Išjungus sodo priežiūros įrankio variklį, peiliai dar kurį laiką sukasi ir gali sužeisti.



Saugokite, kad netoli esančių žmonių nesužalotų išmetamos dalelės.



Ispėjimas: Kai su sodo priežiūros prietaisu dirbama, laikykitės nuo jo saugaus atstumo.



Sodo priežiūros prietaisu nesivažinėkite.



Kroviklis yra su apsauginiu transformatoriumi.

Naudojimas

- ▶ **Prieš pradėdami bet kokius sodo priežiūros prietaiso darbus (pvz., techninę priežiūrą, įrankių keitimą ir kt.), taip pat prieš transportuodami ir pastatydami sandėliuoti, ištraukite išjungimo raktelį.**
- ▶ Sodo priežiūros prietaisu niekada neleiskite naudotis vaikams arba su šiais reikalavimais nesusipažinusiems asmenims. Nacionalinėse taisyklėse gali būti numatyti naudotojų amžiaus apribojimai.
- ▶ Šis sodo priežiūros įrankis nėra skirtas, kad juo dirbtų asmenys (įskaitant ir vaikus) su fizinėmis, jutiminėmis ar dvasinėmis negalėmis arba asmenys, kuriems trūksta patirties arba žinių, nebent juos prižiūri už jų saugumą atsakingas asmuo arba iš atsakingo asmens jie gauna nurodymus, kaip dirbti su sodo priežiūros įrankiu. Vaikus reikia prižiūrėti, kad jie su sodo priežiūros įrankiu nežaistų.
- ▶ Naudotojas ar dirbantysis yra atsakingas už nelaimingus atsitikimus ir žmonėms ar jų nuosavybei padarytą žalą.
- ▶ Jei veikiant sodo priežiūros prietaisui iškyla koks nors pavojus, nedelsdami paspauskite raudoną išjungimo mygtuką.
- ▶ Užtikrinkite, kad būtų tinkamai instaliuotas laidas riboms žymėti, kaip nurodyta naudojimo instrukcijoje.
- ▶ Patikrinkite laidą riboms žymėti. Neturi būti laisvų laido kilpų, o per visą ilgį jis turi būti įtemptas ir kuoleliais pritvirtintas prie žemės.
- ▶ Reguliariai tikrinkite sritį, kurioje naudojamas sodo priežiūros prietaisas, ir pašalinkite akmenis, pagalius, vielas ir kitokius pašalinius daiktus.
- ▶ Prietaiso judėjimo zonoje ant žemės neturi būti elektros laidų su įtampa.
- ▶ Reguliariai tikrinkite sodo priežiūros prietaisą ir įsitikinkite, kad peiliai, peilių varžtai ir pjovimo mechanizmas nesusidėvėję ir nepažeisti. Kad išvengtumėte disbalanso, kartu keiskite visą peilių ir peilių varžtų mazgą.

- ▶ Niekada nenaudokite sodo priežiūros prietaiso su pažeistais apsauginiais gaubtais ir be apsauginių įtaisų.
- ▶ Niekada nekiškite rankų arti besisukančių dalių arba po jomis.
- ▶ Niekad nekelkite ir neneškite sodo priežiūros įrankio, kai veikia variklis.
- ▶ Nepalikite veikiančio sodo priežiūros prietaiso be priežiūros, jei žinote, kad netoli yra naminių gyvūnų, vaikų ar kitų asmenų.
- ▶ Įjunkite sodo priežiūros prietaisą kaip nurodyta eksploatavimo instrukcijoje ir išlaikykite saugų atstumą iki besisukančių dalių.
- ▶ Nenaudokite sodo priežiūros prietaiso veikiant vejos laistymo sistemai. Įveskite laiko planą, kad užtikrintumėte, jog abi sistemos neveiks vienu metu.
- ▶ **Nedarykite jokių sodo priežiūros įrankio pakeitimų.** Neleistinai pakeistas sodo priežiūros įrankis gali būti mažiau saugus, skleisti didesnę triukšmą ir vibraciją.

Ištraukite išjungimo raktelį:

- prieš šalinami įstrigusias kliūtis,
- kai sodo priežiūros įrankį tikrinatė, valote arba reguliuojate,
- jei sodo priežiūros prietaisas neįprastai vibruoja (sodo priežiūros prietaisą sustabdykite ir nedelsdami patikrinkite),
- atsitrenkus į kitą objektą. Patikrinkite, ar sodo priežiūros prietaisas nepažeistas; dėl jo remonto kreipkitės į Bosch klientų aptarnavimo tarnybą.

Techninė priežiūra ir sandėliavimas

- ▶ **Kai atliekate darbus aštrių peilių srityje, visada mūvėkite sodininko pirštines.**
- ▶ **Prieš pradėdami bet kokius sodo priežiūros prietaiso remonto ar priežiūros darbus, ištraukite išjungimo raktelį.**
- ▶ **Prieš pradėdami bet kokius įkrovimo stotelės, taip pat maitinimo bloko priežiūros ar remonto darbus, iš kištukinio lizdo ištraukite kištuką.**

Sodo priežiūros prietaisą iš išorės kruopščiai nuvalykite švelniu šepetėliu ir šluoste. Nenaudokite vandens, tirpiklių ar poliravimo priemonių. Nuvalykite žolės likučius ir nešvarumus, ypač nuo ventiliacinių angų.

Reguliariai valykite peilių sritį. Tuo tikslu apverskite sodo priežiūros prietaisą apatine puse aukštyn. Tvirtai prikibusius žolės likučius valykite kietu šepetėliu arba grandikliu. (žr. pav. A)

Peilius galima apsukti. (žr. pav. B)

- ▶ Patikrinkite, ar gerai priveržtos visos veržlės, sraigčiai ir varžtai, kad būtų užtikrinta, jog sodo priežiūros įrankis yra saugus naudoti.
- ▶ Sodo priežiūros prietaisą reguliariai tikrinkite ir dėl jūsų pačių saugumo pakeiskite susidėvėjusias ir pažeistas dalis.
- ▶ Atkreipkite dėmesį, kad būtų naudojamos tik originalios Bosch atsarginės dalys.
- ▶ Jei reikia, kartu pakeiskite visus peilius ir varžtus.

300 | Lietuviškai

Sandėliavimas

- ▶ **Prieš pastatydami sodo priežiūros prietaisą į sandėlį, ištraukite išjungimo raktelį.**

Per žiemą sodo priežiūros prietaisą ir įkrovimo stotelę laikykite saugioje, sausoje ir vaikams nepasiekiamoje vietoje. Ant sodo priežiūros įrankio ir įkrovimo stotelės nedėkite jokių daiktų.

SD kortelė

Sodo priežiūros prietaise yra sąsaja SD kortelei, kuria naudodamiesi Bosch klientų aptarnavimo skyriaus specialistai atlieka programinės įrangos diagnostiką.

Akumulatoriaus keliamas pavojus

- ▶ Įkrauti leidžiama tik Bosch aprobuotoje įkrovimo stotelėje.
- ▶ Jei iš akumulatoriaus pradėtų tekėti skystis, nors to neturėtų atsitikti, stenkitės sodo priežiūros prietaiso neliesti. Nepavykus išvengti kontakto su skystčiu, kreipkitės į gydytoją.
- ▶ Jei akumulatorius pažeistas, gali ištekėti skystis ir jo gali patekti ant šalia esančių dalių. Patikrinkite dalis, ant kurių pateko skystis, ir susisiekite su Bosch klientų aptarnavimo skyriumi.
- ▶ **Neatidarykite sodo priežiūros prietaiso ir viduje esančio akumulatoriaus.** Išskyla trumpojo jungimo bei elektros smūgio pavojus.
- ▶ **Saugokite sodo priežiūros prietaisą nuo ugnies.** Išskyla sprogo pavojus.
- ▶ **Pažeidus sodo priežiūros prietaisą ar netinkamai jį naudojant, iš akumulatoriaus gali prasiskverbti kenksmingų garų. Įleiskite šviežio oro ir, jei nukentėjote, kreipkitės į gydytoją.** Garai gali sudirginti kvėpavimo takus.
- ▶ Sodo priežiūros prietaisą sandėliuokite tik nuo 5 °C iki 45 °C temperatūroje. Nepalikite sodo priežiūros prietaiso, pvz., vasarą, automobilyje.

Saugos nuorodos naudojantiems kroviklių ir maitinimo bloką

- ▶ **Įkrauti leidžiama tik naudojant Bosch įkrovimo stotelę.** Priešingu atveju išskyla sprogo ir gaisro pavojus.
- ▶ **Reguliariai tikrinkite įkrovimo stotelę, maitinimo bloką, laidą ir kištuką. Jei pastebite pažeidimų, įkrovimo stotelės ir maitinimo bloko nenaudokite. Neadykitė įkrovimo stotelės ir maitinimo bloko patys, dėl jų remonto kreipkitės tik į kvalifikuotą specialistą. Remontuojant prietaisus turi būti naudojamos tik originalios atsarginės dalys.** Pažeista įkrovimo stotelė, maitinimo blokas, laidas ar kištukas padidina elektros smūgio pavojų.
- ▶ **Nenaudokite įkrovimo stotelės ir maitinimo bloko, padėję juos ant lengvai užsidegančio pagrindo (pvz., popieriaus, tekstilinės dangos ir pan.) ir degioje aplinkoje.** Kadangi įkrovimo stotelė ir maitinimo blokas įkrovimo metu įšyla, išskyla gaisro pavojus.

- ▶ **Priziūrėkite vaikus.** Taip užtikrinsite, kad vaikai nežaistų su įkrovimo stotele, maitinimo bloku ir sodo priežiūros prietaisais.
- ▶ **Vaikams ir asmenims dėl fizinių, juslinių ir intelektualinių negebėjimų, dėl trūkstamos patirties ar trūkstamų žinių nesugebantiems įkrovimo stotelės ir maitinimo bloką valdyti saugiai, šią įkrovimo stotelę ir maitinimo bloką leidžiama naudoti tik atsakingo asmens priziūrimams ar vadovaujamiems.** Priešingu atveju prietaisas gali būti valdomas netinkamai ir kyla sužeidimų pavojus.
- ▶ Maitinimo šaltinio įtampa turi sutapti su duomenimis, nurodytais ant maitinimo bloko.
- ▶ Idealu, jei maitinimo blokas prijungiamas prie kištukinio lizdo, apsaugoto „FI“ tipo nuotėkio srovės apsauginiu išjungikliu (RCD), kurio nuotėkio srovė maks. 30 mA. Reguliariai tikrinkite „FI“ tipo nuotėkio srovės apsauginio išjungiklio (RCD) veikimą.
- ▶ Reguliariai reikia tikrinti, ar nėra jungiamojo laido pažeidimo požymių; jį leidžiama naudoti tik nepriekaištingos būklės.
- ▶ Jei reikia pakeisti maitinimo laidą, kad neiškiltų pavojus saugumui, tai turi atlikti gamintojas, jo įgalioto klientų aptarnavimo skyriaus specialistai arba reikiamą kvalifikaciją turintis personalas.
- ▶ Keisdami įkrovimo stotelės ir maitinimo bloko laidą patikrinkite, ar jis yra aprobuotas Bosch.
- ▶ Kištuko niekada nelieskite šlapiomis rankomis.
- ▶ Per jungiamąjį laidą nepervažiukite, jo nesuspauskite ir už jo netraukite, nes galite pažeisti. Saugokite laidą nuo karščio, tepalų ir aštrių briaunų.

Maitinimo blokas ir įkrovimo stotelė yra su apsaugine izoliacija, todėl žeminimas nereikalingas. Darbinė įtampa yra 230 V AC, 50 Hz (ne ES šalyse 220 V, 240 V atitinkamai pagal modelį). Informacijos galite gauti Bosch įgaliotame klientų aptarnavimo skyriuje.

Jei abejojate, kreipkitės į elektriką arba į artimiausią Bosch techninės priežiūros centrą.

Reguliariai reikia tikrinti, ar nėra jungiamojo laido pažeidimo ir senėjimo požymių; jį leidžiama naudoti tik nepriekaištingos būklės.

Simboliai

Kad skaitydami suprastumėte naudojimo instrukciją, svarbu žinoti žemiau pateiktų simbolių reikšmę. Prašome įsiminti simbolius ir jų reikšmes. Teisingai suprasdami simbolius galėsite geriau ir saugiau naudotis sodo priežiūros įrankiu.



Simbolis**Reikšmė**

Mūvēkite apsauginėmis pirštėnėmis



Leidžiamas veiksmas

Lietuviškai | 301

Simbolis	Reikšmė
	Draudžiamas veiksmas
	Papildoma įranga ir atsarginės dalys

Elektrinio įrankio paskirtis

Sodo priežiūros įrankis skirtas žolei privačiose valdose pjauti.

Techniniai duomenys

Autonominė vejąplovė	Indego	
Gaminio numeris		3 600 HA2 ...
Peilių juostos plotis	cm	26
Pjovimo aukštis	mm	20 – 60
Šlaido kampas (maks.)	°	20
Darbinio ploto dydis – maksimalus	m ²	1000
– vieną kartą įkrovus akumuliatorių iki*	m ²	200
Masė	kg	11,1
Apsaugos tipas		IPX1
Serijos numeris	žr. firminėje lentelėje ant sodo priežiūros įrankio	
Akumulatorius	Ličio jonų	
Nominalioji įtampa	V=	32,4
Talpa	Ah	3,0
Akumulatoriaus celių skaičius		18
Vidutinis veikimo laikas iki*	min	50
Akumulatoriaus įkrovimo laikas (maks.)	min	50

*Priklausomai nuo pjovimo aukščio, žolės savybių ir drėgmės

**Apsauga nuo tyškančio vandens iš visų pusių

Duomenys galioja tik tada, kai nominalioji įtampa [U] 230 V. Jei įtampa kitokia arba jei naudojamas specialus, tam tikrai šaliai gaminamas modelis, šie duomenys gali skirtis.

Prašome atkreipti dėmesį į jūsų sodo priežiūros įrankio firminėje lentelėje nurodytą gaminio numerį. Kai kurių sodo priežiūros įrankių prekybiniai pavadinimai gali skirtis.

Autonominė vejąplovė	Indego	
Laidas riboms žymėti		
Laidas riboms žymėti		
– Min. sumontuoto laido riboms žymėti ilgis	m	20
– Maks. sumontuoto laido riboms žymėti ilgis	m	450
Įkrovimo stotelė		
Įeinamoji įtampa	V	42
Energijos sąnaudos	W	150
Krovimo srovė	A	2,0
Leistinos krovimo temperatūros intervalas	°C	5 – 45
Masė	kg	2,0
Apsaugos tipas		IPX1
Maitinimo blokas		
Įeinamoji įtampa (kintamoji įtampa)	V	220 – 240
Apsaugos klasė		□/II
Dažnis	Hz	50/60
Išeinamoji įtampa (nuolatinė įtampa)	V	42
Apsaugos tipas		IP44**
Masė	kg	2,0

*Priklausomai nuo pjovimo aukščio, žolės savybių ir drėgmės

**Apsauga nuo tyškančio vandens iš visų pusių

Duomenys galioja tik tada, kai nominalioji įtampa [U] 230 V. Jei įtampa kitokia arba jei naudojamas specialus, tam tikrai šaliai gaminamas modelis, šie duomenys gali skirtis.

Prašome atkreipti dėmesį į jūsų sodo priežiūros įrankio firminėje lentelėje nurodytą gaminio numerį. Kai kurių sodo priežiūros įrankių prekybiniai pavadinimai gali skirtis.

Informacija apie triukšmą ir vibraciją

Triukšmo matavimų vertės nustatytos pagal EN 60335.

Pagal A skalę išmatuotas prietaiso triukšmo lygis tipiniu atveju siekia: garso slėgio lygis 64 dB(A); garso galios lygis 72 dB(A). Paklaida K = 2,74 dB.

Atitikties deklaracija

Atsakingai pareiškiame, kad skyriuje „Techniniai duomenys“ aprašytas gaminys atitinka žemiau pateiktus standartus ir norminius dokumentus: EN 60335 (akumuliatorinis prietaisas) ir EN 60335 (akumuliatoriaus kroviklis) pagal 2011/65/ES, 2006/95/EB, 2004/108/EB, 2006/42/EB, 2000/14/EB.

2000/14/EB direktyvų reikalavimus: garantuotas garso galios lygis 75 dB(A). Atitikties įvertinimas atliktas pagal priedą VI.

302 | Lietuviškai

Produkto kategorija: 32

Notifikuota įstaiga:

SRL, Sudbury, England, Nr. 1088

Techninė byla (2006/42/EB, 2000/14/EB) laikoma:

Bosch Lawn and Garden Ltd., PT-LG/ENS,
Stowmarket, Suffolk IP14 1EY, England

Dr. Egbert Schneider
Senior Vice President
Engineering

Helmut Heinzelmann
Head of Product Certification
PT/ETM9

Robert Bosch GmbH i.V. *K. W. L.*

Robert Bosch GmbH, Power Tools Division
D-70745 Leinfelden-Echterdingen
12.10.2012

Instaliavimo paveikslėlių paaiškinimai (žr. 3 – 11 psl.)

Veiksmas	Pav.
Pateiktas komplektas/sodo priežiūros prietaiso išpakavimas	1
Įkrovimo stotelės padėties nustatymas	2 – 3
Laido riboms žymėti nutiesimas per pagrindinį plokštę	4
Laido riboms žymėti pirmojo galo prijungimas	5
Įkrovimo stotelės pritvirtinimas prie žemės	6
Laido riboms žymėti nutiesimas	7
Laido riboms žymėti antrojo galo prijungimas	8
Apsauginio gaubto uždėjimas ant įkrovimo stotelės	9
Maitinimo bloko prijungimas	10
Įkrovimo stotelę praneša, kad JJUNGTA tinklo įtampa	11
Išjungimo raktelio įstatymas	12
Sodo priežiūros prietaiso įstatymas į įkrovimo stotelę krautis	13
„Pradinis pasveikinimo“ langas, žr. eksploatavimo instrukcijoje	14
Sodo priežiūros prietaiso pakėlimas ir nešimas	15
Įkrovimo aukščio nustatymas	16
Valymas	A
Techninė priežiūra	B

Vejos paruošimas

Iš ploto, kurį reikia pjauti, pašalinkite akmenis, medienos gabalėlius, vielas, laidus su įtampa ir kitokius pašalinius daiktus.

Įsitikinkite, kad plotas, kurį reikia pjauti, yra lygus ir sodo priežiūros prietaisui nėra akivaizdžių kliūčių, pvz., daubų, griovielių ir statesnių kaip 20° šlaitų.

Pagrindinį vejos plotą nupjaukite įprasta vejapjove, kad žolės aukštis būtų ne didesnis kaip 40 mm, o zonoje virš laido riboms žymėti – ne didesnis kaip 20 mm.

Instaliavimas

Interneto svetainėje www.bosch-indego.com yra filmas kaip įdiegti „Indego“, taip pat galite pasinaudoti toliau pateiktu QR kodu.



Parinkite įkrovimo stotelės vietą: ji turi būti horizontaliai išlyginta ir apsaugota nuo tiesioginių saulės spindulių.

Užtikrinkite, kad įkrovimo stotelė stovėtų greta pjaunamo ploto ir kad prieš ją ir už jos būtų tiesus 2 m ilgio ruožas. Svarbu, kad, žvelgiant nuo pjaunamos vejos ploto, įkrovimo kontaktai būtų nukreipti į kairę (žr. 2 pav.).

Nuoroda: Jei įkrovimo stotelė pastatyta taip, kad jos kontaktai nukreipti į pjaunamą vejos plotą arba į dešinę, „Indego“ nepajudės iš įkrovimo stoties.

Laidą riboms žymėti prakiškite pro priekinę kiaurymę, esančią pagrindinio plokštėje, pratempkite pro kabelių kanalą ir užpakalinę kiaurymę. Kuoleliu pritvirtinkite laidą riboms žymėti vienoje linijoje su kiauryme. Atsargiai pašalinkite izoliaciją ir prijunkite laidą riboms žymėti prie dešinio jungiamojo gnybto (raudonos spalvos). (žr. 4 – 5 pav.)

Įkrovimo stotelę kartu pateiktais 4-iais kuoleliais pritvirtinkite prie žemės. (žr. 6 pav.)

Laidą riboms žymėti prie pat žemės nutieskite prieš laikrodžio rodyklę. Išlaikykite nurodytus minimalius atstumus iki vejos krašto, pakopų, sienų, tvenkinių ir kt. Naudokite šabloną, skirtą atstumui išlaikyti. (žr. 7 pav.)

Aplink medžius, tvenkinius, gėlynus ir kt. objektus, esančius vejos viduryje, laidą riboms žymėti reikia nutiesti pagal laikrodžio rodyklę. Į šią zoną ir iš šios zonos einantys laidai gali susiliesti, tačiau jokių būdu neturi susikryžiuoti. (žr. 7 pav.)

Laidą riboms žymėti pirmuoju kuoleliu pritvirtinkite šalia įkrovimo stotelės, jį įtempkite ir kas 50 cm įkalkite kitus kuolelius. (žr. 7 pav.)

Tokiu būdu apeikite ratą ir laidą riboms žymėti praveskite per įkrovimo stotelės užpakalinę pusę taip, kad jis būtų vienoje linijoje su kiauryme ir kuoleliu. Laido riboms žymėti antrąjį galą taip pat pritvirtinkite kuoleliu. Įsitikinkite, kad kiaurymė, abu laidai galai ir kuolelis yra vienoje linijoje. Laidą riboms

Žymėti nukirpkite, atsargiai pašalinkite izoliaciją ir prijunkite jį prie kairio jungiamojo gnybto (juodos spalvos). (žr. 8 pav.)

Ant įkrovimo stotelės uždėkite apsauginį gaubtą. (žr. 9 pav.)

Nuoroda: Laidą riboms žymėti galima pailginti iki maks. 450 m.

Nuoroda: Aeruodami ar grėbdami veją iki laido riboms žymėti išlaikykite saugų atstumą.

Maitinimo bloką instaliuokite vėsioje, sausoje vietoje. Jį sujunkite su įkrovimo stotele ir kištukiniu lizdu, esančiu pastato viduje. (žr. 10 pav.)

Patikrinkite indikatorius ant įkrovimo stotelės (žr. 11 pav.):

- Indikatorius **nuolat šviečia žaliai**, jei yra maitinimo bloko išėjimo įtampa ir nenutrūkęs laidas riboms žymėti.
- Indikatorius **mirkšči žaliai**, jei nutrūkęs, per ilgas arba per trumpas laidas riboms žymėti.
- Indikatorius **nešviečia**, jei nėra maitinimo bloko išėjimo įtampos.

Pirmasis programavimas

Į sodo priežiūros prietaisą įstatykite išjungimo raktelį ir prietaisą įstatykite į įkrovimo stotelę krautis. (žr. 12 – 14 pav.)

Atidaromas „Pradinis pasveikinimo“ langas su šiais simboliais:

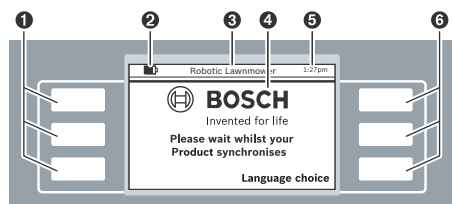

Simbolis	Reikšmė
1	Kairieji daugiaviečiai mygtukai
2	Akumuliatoriaus įkrovos būklė
3	Meniu / pomeniu pavadinimas
4	Ekranas su dialogų langais
5	Laiko rodmuo
6	Dešinieji daugiaviečiai mygtukai

Mygtukams yra priskirtos įvairios funkcijos. Atitinkama reikšmė priklauso nuo iškviesto meniu ir yra paaiškinama ekrane.

Mygtukais šalia rodyklinių simbolių (žymeklių) ▲ arba ▼ galima judėti aukštyn arba žemyn per meniu parinktis. Mygtukais šalia rodyklinių simbolių (žymeklių) ► arba ◀ galima judėti į dešinę arba į kairę per meniu parinktis.

Kai pasirenkama ir patvirtinama parinktis, ekranas persijungia į kitą dialogo langą.

Instaliavimas

Pirmiausia paspauskite mygtuką šalia „Language choice“ (kalbos pasirinkimas). Atidaromas dialogo langas „Kalbos pasirinkimas“ su žemiau pateiktu turiniu.

Kalbos pasirinkimas

English

Deutsch ▲

Dansk

Svenska

Norsk ▼

Suomi

Išsaugoti

Pasirinkite kalbą ir patvirtinkite mygtuku „Išsaugoti“.

PIN kodas

Prašome nustat. PIN kodą

Tęsti

Norėdami įvesti individualų PIN kodą, paspauskite „Tęsti“.

PIN kodas

Įveskite naują PIN:

Enter

Atgal

Žymekliu dešinėn/kairėn pasirinkite įvesties padėtį, žymekliu aukštyn/žemyn nustatykite skaičius ir patvirtinkite mygtuku „Enter“ arba pasirinkite „Atgal“, jei norite grįžti į ankstesnį langą „PIN kodas“.

Nuoroda: PIN kodą saugokite nuo pašalinių asmenų. Jei individualų PIN kodą pametėte, kad būtų galima atblokuoti „Indego“ su įkrovimo stotele, turite kreiptis į Bosch techninės priežiūros centrą. Prašome susisiekti su prekybos atstovu arba Bosch klientų aptarnavimo tarnyba („Klientų aptarnavimo skyrius ir naudotojų konsultavimo tarnyba“).

304 | Lietuviškai

Data & paros laikas

▶ ▲

hh:mm
dd/mm
Formatas: 12 h

◀ ▼

Atgal Išsaugoti

Nustatykite paros laiką „hh:mm“, datą „dd/mm“ ir paros laiko formatą „Formatas: 12 h“. Žymekliu dešinėn/kairėn pasirinkite įvesties padėtį, žymekliu aukštyn/žemyn nustatykite skaičius ir patvirtinkite mygtuku „Išsaugoti“ arba pasirinkite „Atgal“, jei norite grįžti į ankstesnį langą „PIN kodas“.

Instaliavimas

Norėdami baigti instaliavimo operaciją, paspauskite **Sekti palei laidą**

Atgal Sekti palei laidą

Norėdami išmatuoti vejos plotą, paspauskite „**Sekti palei laidą**“.
(Pasirinkite „Atgal“, jei norite grįžti į „Datos & paros laikas“ ekraną.)

Instaliavimas

Atsitraukite

„Indego“ netrukus įsijungs ir seks palei laidą.

Atgal

Žemiau esančiame dialogo lange rodomas pirmasis apvažiavimas palei laidą riboms žymėti:

Vejapjovės būseną

Matuojamas sodas...

Atgal

Kai sodo priežiūros prietaisas pirmą kartą važiuoja palei laidą riboms žymėti, peiliai nesisuka.

Matavimas baigtas

Ar tai yra **bazinės stotelės** užpakalinė pusė ar **kliūtis**? Jei kliūtis, ją pašalinkite. „Indego“ tęsia matavimą

Kliūtis Bazinė stotelė

Kai sodo priežiūros prietaisas pasiekia įkrovimo stotelės užpakalinę pusę, matavimas baigiamas.

Jei sodo priežiūros prietaisas nepasiekė įkrovimo stotelės užpakalinės pusės, paspauskite „**Kliūtis**“. Norėdami baigti instaliavimą, sekite ekrane pateikiamą informaciją.

Jei sodo priežiūros prietaisas pasiekė įkrovimo stotelės užpakalinę pusę, paspauskite „**Bazinė stotelė**“.

Matavimas baigtas

Matavimas baigtas. Vejapjovė grįžta į bazinę stotelę. Palaukite.

Atgal

Vejapjovė-robotas

 **BOSCH**
Invented for life

Vejos pjovimas Meniu

Po sėkmingo instaliavimo galite spausti „**Vejos pjovimas**“, kad iškart būtų pradėta pjauti veja, arba pasirinkę „**Meniu > Laiko plano parinktis**“ sukurti laiko planą.

Daugiau informacijos apie sodo priežiūros prietaiso veikimą pjovimo metu rasite skyriuje „Vejos pjovimas“.

Individualūs nustatymai

Laiko planus ir sodo priežiūros prietaiso nustatymus parinkite pagal savo poreikius. Visų meniu punktų sąrašas pateiktas skyriuje „Programų lentelė“.

Yra išsamiai pateikta, kaip įvesti „**Laiko planą**“. Kiti meniu punktai yra su aiškinamosiomis nuorodomis.

Laiko planas

Pasirinkę „**Meniu > Laiko plano parinktis**“, galite iškviešti 5 laiko planus.

„RANKINIS“ reikia naudoti tik tada, jei sodo priežiūros prietaisas turi veikti tik esamuju laiku.

Kiekvieną „LAIKO PLANĄ“ galima sukurti pagal jūsų poreikius.

Pavyzdžiui:

Laiko plano parinktis		
Informacija	RANKINIS	▲
	PLANAS 1	
	PLANAS 2	
Keisti	PLANAS 3	▼
	PLANAS 4	
	PLANAS 5	
Atgal		Pasirinkti

Žymekliu aukštyn/žemyn pasirinkite „LAIKO PLANĄ“, pvz., „PLANAS 1“, ir paspauskite „Keisti“.

PLANAS 1		
Informacija	Pirmad.	▲
	Antrad.	
	Trečiad.	
Keisti	Ketvirtad.	▼
	Penktad.	
	Šeštad.	
	Sekmad.	
Atgal		Gerai

Žymekliu aukštyn/žemyn pasirinkite pageidaujamą pjovimo dieną, pvz., „Pirmad.“, ir paspauskite „Keisti“.

PLANAS 1 - Pirmad.		
	Laiko intervalas	
▶	1: Ijungti	▲
	Start	End
	12 : 00	14 : 00
	Laiko intervalas	
◀	2: Išjungti	▼
	Start	End
	:	:
Atsisakyti		Išsaugoti

Nustatykite laiko intervalą automatinio vejos pjovimo „Start“ ir „End“. Pvz., jei reikia, kad per pietus būtų ramybės laikas, reikia įvesti du laiko intervalus. Kiekvienai dienai gali būti įjungiami ir išjungiami tiek vienas, tiek abu laiko intervalai.

Sodo priežiūros prietaisas tol veikia laiko intervalo ribose, kol prireikia įkrauti akumuliatorių. Jei vejos plotas nupjaunamas nepraėjus laiko intervalui, sodo priežiūros prietaisas grįžta į įkrovimo stotelę.

Žymekliu dešinėn / kairėn pasirinkite laiko langą 1, o žymekliu aukštyn/žemyn pasirinkite „Ijungti“ ar „Išjungti“. Žymekliu dešinėn/kairėn pasirinkite „Start“, o žymekliu aukštyn/žemyn nustatykite pradžios laiką. Pasirinkite „End“ ir tokiu pačiu principu nustatykite pabaigos laiką. Jei reikia, tokiu

pačiu principu nustatykite laiko intervalo 2 pradžią ir pabaigą. Kad patvirtintumėte įvestus duomenis, paspauskite mygtuką „Išsaugoti“.

Jei kurią nors dieną sodo priežiūros prietaisas turi neveikti, pvz., pirmadienį, žymekliu aukštyn/žemyn abu laiko intervalus nustatykite „Išjungta“.

Užprogramuoti laiko intervalai yra pavaizduoti plano apžvalgoje.

PLANAS 1		
Informacija	Pirmad.	▲
	Antrad.	
	Trečiad.	
Keisti	Ketvirtad.	▼
	Penktad.	
	Šeštad.	
	Sekmad.	
Atgal		Gerai

Nustatykite visas reikiamas vejos pjovimo dienas ir savo individualų „PLANĄ 1“ patvirtinkite „Gerai“.

Laiko plano parinktis		
Informacija	RANKINIS	▲
	PLANAS 1	
	PLANAS 2	
Keisti	PLANAS 3	▼
	PLANAS 4	
	PLANAS 5	
Atgal		Pasirinkti

Šalia išsaugoto laiko plano atsiranda varnelė ✓.

Kai ateina laiko intervalo 1 diena ir pradžios laikas, sodo priežiūros prietaisas pradeda pjauti.

Nuoroda: Dėl priklausomai nuo sezono kintančių augimo sąlygų pavasariui, vasarai ir rudeniiui nustatykite skirtingus laiko planus. Stebėkite, kaip auga žolė ir, jei reikia, priderinkite laiko planą.

Nuoroda: „Indego“ peilių sistema yra sukonstruota pjauti žemą žolę (3 – 5 mm). Nupjauta žolė kaip trąša gali likti gulėti vejoje.

Vejos pjovimas

- ▶ **Neleiskite vaikams važinėti sodo priežiūros prietaisu.**
- ▶ **Prieš pakeldami sodo priežiūros prietaisą už rankenos, skirtos prietaisui nešti, paspauskite rankinio išjungimo mygtuką.**

Nustatykite dažnesnio pjovimo laiko planą. Taip užtikrinsite geresnius pjovimo rezultatus, vieną kartą įkrovus akumuliatorių prietaisas ilgiau veiks ir išvengsite žolės likučių ant vejos.

Prasidėjus vejos pjovimui:

- sodo priežiūros prietaisas veikia režimu „RANKINIS“ tol, kol nupjaunamas vejos plotas, paspaudžiamas išjungimo mygtukas arba kol prireikia įkrauti akumuliatorių.

306 | Lietuviškai

- sodo priežiūros prietaisais režimu „**Laiko planas**“ nenutrūkstamai veikia nustatytą laiko intervalą. Jis nustoja pjauti tik tada, kai reikia įkrauti. Norėdami nutraukti laiko intervalą prieš jo pabaigą, paspauskite rankinio išjungimo mygtuką. Jei vejos plotas nupjaunamas nepraėjus laiko intervalui, sodo priežiūros prietaisais grįžta į įkrovimo stotelę.

Sodo priežiūros prietaisais yra su šiais jutikliais:

- **Pakėlimo jutiklis** suaktyvinamas ir jis išjungia pavarą ir peilius, kai sodo priežiūros prietaisais pakeliamas.
- **Apvertimo jutiklis** atpažįsta, kai sodo priežiūros prietaisais guli apatine puse aukštyn, ir išjungia pavarą ir peilius.
- **Blokavimo jutiklis** atpažįsta prisilietimą prie kliūtis, esančios sodo priežiūros prietaiso vėžės plotyje, ir inicijuoja krypties keitimą.
- **Posvyrio jutiklis** suaktyvinamas, kai sodo priežiūros prietaisais pasiekia 45° kampą.

Jei suaktyvinamas vienas iš jutiklių, pvz., pakėlimo jutiklis, ekrane atsiranda pranešimas: „Prietaisas buvo pakeltas. Prašome įvesti PIN kodą ir tęsti.“. Jei per 3 minutes

nejvedama, ekranas persijungia į ramybės būseną. Norėdami vėl suaktyvinti ekraną, paspauskite bet kurį mygtuką.

Jei sodo priežiūros prietaisais yra ramybės būsenoje, norėdami iškviešti PIN įvedimo langą ir įvesti PIN kodą, paspauskite bet kurį mygtuką.

Akumuliatoriaus įkrovimas

Akumuliatorius yra su temperatūros kontrolės įtaisu, kuris leidžia įkrauti tik tada, kai temperatūra yra nuo 5 °C iki 45 °C. Ličio jonų akumuliatorius pateikiamas iš dalies įkrautas. Norėdami, kad akumuliatorius būtų visiškai įkrautas, sodo priežiūros prietaisą prieš pirmąjį naudojimą turite įkrauti įkrovimo stotelėje.

Ličio jonų akumuliatorių galima įkrauti bet kada, eksploatavimo trukmė dėl to nesutrumpėja. Įkrovimo proceso nutraukimas akumuliatoriui nekenkia.

Kai akumuliatorius pradeda išsikrauti arba išsikrauna, apsauginis išjungiklis išjungia sodo priežiūros prietaisą: peiliai nebejudą.

Programų lentelė

Žemiau esančiose lentelėse paaiškinti meniu punktai.

Nustatymai		Paaiškinimas		
Pjovimo nustatymai	Vejos krašto pjovimas	Niekada	Sodo priežiūros prietaisais niekada nepjauna vejos krašto.	
		Kas 4-ą kartą	Sodo priežiūros prietaisais pjauna vejos kraštą kas 4-ą pjovimą.	
		Kas 2-ą kartą	Sodo priežiūros prietaisais pjauna vejos kraštą kas 2-ą pjovimą.	
	Pjovimo vėžės užlaida		Atstumo tarp pjovimo vėžių nustatymas	
	Signalo ID		Esant signalo triktims, perjungiamas kito dažnio kanalas.	
	Matmenų trynimasis		Sodo priežiūros prietaisais iš naujo nuskenuoja vejos plotą. Nuoroda: Mašina turi nestovėti įkrovimo stotelėje.	
Apsauginės parinkty	Keisti PIN		Norint iš naujo suaktyvinti po automatinio užblokavimo ir apsauginio išjungimo, reikia įvesti PIN kodą. Norint pakeisti PIN kodą, pirmiausia reikia įvesti ligšiolinį PIN kodą.	
		Automatinis užblokavimas	Įjungti	Jei per 3 minutes nepaspaudžiamas nei vienas mygtukas, mygtukai automatiškai užblokuojami. Šis nustatymas rekomenduojamas dėl saugumo ir apsaugai nuo vagių.
				Išjungti
Kalbos pasirinkimas			Rodomas kalbos pakeitimas.	

Nustatymai		Paaiškinimas	
Sistemos parinktys	Mygtuko tono nustatymas		Mygtuko garso stiprumo keitimas.
	Ekraną nustatymas	Ekraną apšvietimas	Ekraną apšvietimas nustatomas šviesesnis arba tamsesnis.
	Informacija		Informacija apie programinės įrangos versiją, serijos numeris ir paskutinė techninė priežiūra.
	Gamyklinis nustatymas		Atlikus sodo priežiūros prietaiso gamyklinių nustatymų atkūrimą, visi individualūs nustatymai panaikinami. Atlikus gamyklinių nustatymų atkūrimą, reikia iš naujo instaliuoti.
Laiko & datos nustatymas			Įvedamas paros laikas ir data.
Laiko plano parinktys		Paaiškinimas	
RANKINIS	Informacija		Pagalbinė informacija, naudojant RANKINĮ režimą.
	Pasirinkti		Pasirinkite šią funkciją, jei nenorite naudoti jokio laiko plano.
PLANAS 1 – 5	Keisti	Tvarkyti pirmadienį	Nustatant individualias plovimo dienas ir laiko intervalus, užprogramuojama iki 5 automatišų laiko planų.
		Tvarkyti antradienį	
		Tvarkyti trečiadienį	
		Tvarkyti ketvirtadienį	
		Tvarkyti penktadienį	
		Tvarkyti šeštadienį	
		Tvarkyti sekmadienį	
Pasirinkti		Suaktyvinamas vienas iš 5 individualių laiko planų.	
Laiko plano informacija		Paaiškinimas	
Laiko plano informacija			Užprogramuoti plovimo dienų apžvalga.
	Atgal		Grįžti į pagrindinį meniu.
	Laiko plano parinktis		Iškviešti pomeniu „Laiko plano parinktis“.
Mygtukų blokavimas		Paaiškinimas	
Mygtukų blokavimas			Mygtukai iškart užblokuojami, nepriklausomai nuo automatinio blokavimo.
	Mygtukų atblokav.		Norint atblokuoti mygtukus, reikia PIN kodo.

308 | Lietuviškai

Gedimų nustatymas

Požymiai	Galima priežastis	Pašalinimas
Sodo priežiūros įrankis neveikia	Gali būti susidaręs kamštis	Patikrinkite sodo priežiūros įrankio apatinę pusę ir, jei yra kamštis, jį pašalinkite (visada mėvėkite sodininko pirštinėmis)
	Akumuliatorius nevisiškai įkrautas	Sodo priežiūros prietaisą įstatykite į įkrovimo stotelę
	Žolė per aukšta	Nustatykite didesnę pjovimo aukštį
	Akumuliatorius per šaltas/per karštas	Palaukite, kol akumuliatorius įšils/atvės
	Išjungimo raktelis netinkamai arba nevisiškai įstatytas	Tinkamai įstatykite
Variklis įsijungia ir vėl išsijungia	Akumuliatorius nevisiškai įkrautas	Sodo priežiūros prietaisą įstatykite į įkrovimo stotelę
	Išjungimo raktelis netinkamai arba nevisiškai įstatytas	Tinkamai įstatykite
	Akumuliatorius per šaltas/per karštas	Palaukite, kol akumuliatorius įšils/atvės Nustatykite didesnę pjovimo aukštį
Sodo priežiūros įrankis veikia su pertrūkiais	Gali būti, kad įvyko vidinė klaida	Kreipkitės į įgaliotą Bosch klientų aptarnavimo skyrių
Sodo priežiūros įrankis pjauna nelygiai	Per mažas pjovimo aukštis	Nustatykite didesnę pjovimo aukštį
	Atšipę peiliai	Peilio keitimas
	Gali būti susidaręs kamštis	Patikrinkite sodo priežiūros įrankio apatinę pusę ir, jei yra kamštis, jį pašalinkite (visada mėvėkite sodininko pirštinėmis)
Veja kai kur nenuvjeta	Per trumpas laiko intervalas pagal vejos dydį	Pailginkite laiko intervalą
	Akumuliatoriaus veikimo laikas	Kreipkitės į įgaliotą Bosch klientų aptarnavimo skyrių
	Atstumas tarp kliūčių, kurias juosia laidas riboms žymėti, yra mažesnis kaip 1 m	Padidinkite atstumą tarp laidų riboms žymėti Nuoroda: aukštesnių kaip 6 cm kliūčių laidu apjuosti nereikia
	Nelygi veja	Menu „Pjovimo nustatymo“ padidinkite arba sumažinkite pjovimo vėžės užlaidą
Labai stipriai vibruoja, kelia didelį triukšmą	Atsilaisvinusi peilio veržlė arba varžtas	Užveržkite peilio veržlę arba varžtą
	Pažeistas peilis	Peilio keitimas
Nevyksta įkrovimo procesas	Aprūdiję įkrovimo kontaktai	Nuvalykite įkrovimo kontaktus
	Gali būti, kad įvyko vidinė klaida	Kreipkitės į įgaliotą Bosch klientų aptarnavimo skyrių
Sodo priežiūros prietaisas nenuvažiuoja į įkrovimo stotelę	Netinkamai nutiestas laidas riboms žymėti	Laidą riboms žymėti patikrinkite ir nutieskite tinkamai

Požymiai	Galima priežastis	Pašalinimas
Nedega indikatorius ant įkrovimo stotelės	Netinkamai įstatytas maitinimo bloko kištukas	Kištuką tinkamai įkiškite į kištukinį lizdą
	Gali būti, kad pažeistas kištukinis lizdas arba maitinimo laidas	Dėl tinklo įtampos patikrinimo kreipkitės į įgaliotą elektriką
	Pažeistas maitinimo blokas arba įkrovimo stotelė	Dėl maitinimo bloko ar įkrovimo stotelės patikrinimo kreipkitės į Bosch klientų aptarnavimo skyrių

Klientų aptarnavimo skyrius ir naudotojų konsultavimo tarnyba

www.bosch-garden.com

leškant informacijos ir užsakant atsargines dalis būtina nurodyti sodo priežiūros įrankio dešimtženklį numerį, esantį firminėje lentelėje.

Papildomai reikia sodo priežiūros prietaiso programinės įrangos (žr. „Meniu > Nustatymai > Sistemos nustatymai > Informacija“).

Lietuva

Bosch įrankių servisas
 Informacijos tarnyba: (037) 713350
 Įrankių remontas: (037) 713352
 Faksas: (037) 713354
 El. paštas: service-pt@lv.bosch.com

Transportavimas

Kartu pateikiamų ličio jonų akumuliatorių gabenimui taikomos pavojingų krovinių gabenimą reglamentuojančių įstatymų nuostatos. Naudotojui akumuliatorius gabenti keliais leidžiama be jokių apribojimų.

Jei siunčiant pasitelkiami tretieji asmenys (pvz., oro transportas, ekspedijavimo įmonė), būtina atsižvelgti į pakuotei ir ženkliniui taikomus ypatingus reikalavimus. Būtina, kad rengiant siuntą dalyvautų pavojingų krovinių gabenimo specialistas.

Šalinimas

Sodo priežiūros įrankių, kroviklių ir akumuliatorių bei baterijų nemeskite į buitinių atliekų konteinerius!

Tik ES šalims:



Pagal Europos direktyvą 2002/96/EB, naudoti nebetinkami elektriniai ir elektroniniai įrankiai ir, pagal Europos direktyvą 2006/66/EB, pažeisti ir išsekvoti akumuliatoriai bei baterijos turi būti surenkami atskirai ir perdirbami aplinkai nekenksmingu būdu.

- **Integruotus akumuliatorius leidžiama išimti tik tada, kai juos šalinate.** Atidarant korpuso dangtį gali būti sugadinamas sodo priežiūros įrankis.
- **Integruotus akumuliatorius, norint juos pašalinti, leidžiama išimti tik klientų aptarnavimo skyriuje.**

Akumuliatoriai ir baterijos



Ličio jonų:

Prašome laikytis skyriuje „Transportavimas“ pateiktų nuorodų.

Galimi pakeitimai.