



Lave-linge/sèche-linge



fr Notice d'utilisation et  
d'installation



Household Appliances

---

# Sommaire

---

## Notice d'utilisation

Informations relatives à l'élimination des déchets	5
Élimination des emballages . . . . .	5
Élimination de votre appareil usagé . . . . .	5
Protection de l'environnement / Conseils . . . . .	6
Instructions de sécurité générales . . . . .	7
Avant de commencer à l'utiliser . . . . .	7
Utiliser le lave-linge/ sèche-linge correctement . . . . .	7
Lors du lavage et du séchage : . . . . .	8
Prenez soin de votre lave-linge/sèche-linge . . . . .	8
Votre nouveau lave-linge/sèche-linge . . . . .	9
Panneau de commande . . . . .	10
Description du lave-linge/sèche-linge . . . . .	11
Utilisation et fonctions spécifiques . . . . .	11
Préparation et tri du linge . . . . .	13
Préparation du lavage . . . . .	13
Tri du linge avant lavage . . . . .	14
Tri du linge pour le séchage . . . . .	17
Lessives et produits de nettoyage . . . . .	19
Dosage de la lessive . . . . .	19
Ajout de la lessive/produit de nettoyage . . . . .	21
Premier lavage . . . . .	22
Programmes et fonctions . . . . .	23
Sélecteur de programme . . . . .	23
Bouton  . . . . .	28
Bouton  . . . . .	28
Bouton  . . . . .	28
Bouton  . . . . .	29
Bouton  . . . . .	31

Lavage et séchage . . . . .	32
Programmes Lavage uniquement . . . . .	33
Programmes Séchage uniquement . . . . .	34
Programmes Lavage+Séchage . . . . .	35
Fin du programme . . . . .	37
Nettoyage et entretien . . . . .	38
Logement et panneau de commande . . . . .	38
Tambour . . . . .	38
Réservoir de lessive . . . . .	39
Pompe . . . . .	39
Filtre du tuyau d'arrivée d'eau . . . . .	41
Détartrage du lave-linge/sèche-linge . . . . .	41
Que faire si... . . . .	42
Service clientèle . . . . .	46
Données de consommation . . . . .	47

---

## Notice d'installation

Installation, branchement et transport . . . . .	48
Informations de sécurité . . . . .	48
Éléments livrés avec l'appareil . . . . .	48
Dimensions . . . . .	49
Éléments de protection pour le transport . . . . .	50
Surface d'implantation . . . . .	51
Ajuster l'horizontalité . . . . .	52
Longueur du tuyau et du câble . . . . .	53
Branchement de l'eau . . . . .	54
Transport du lave-linge/sèche-linge . . . . .	56
Branchement électrique . . . . .	56

---

## Appendice

Index . . . . .	58
-----------------	----

En achetant ce lave-linge/sèche-linge Bosch, vous avez opté pour un appareil moderne et de haute qualité.

Ce nouveau lave-linge/sèche-linge est le résultat d'années de recherche. La conception très évoluée et la qualité des procédés de fabrication garantissent un produit extrêmement fiable et d'une grande longévité. Sa fabrication est conforme à toutes les normes en vigueur et en cours d'élaboration en matière de lavage et de séchage.

Sa faible consommation en eau, électricité et lessive aide à protéger l'environnement et réduit au maximum les coûts liés à son utilisation.

Sa consommation en eau et en électricité a été réduite dans les différents programmes proposés. Ces résultats ont été obtenus grâce à un système de lavage spécifique, appliqué à tous les programmes et tous les types de linges. Le tambour est équipé d'ailettes externes qui permettent une circulation permanente de l'eau, et garantissent ainsi un lavage intensif et uniforme tout en diminuant la consommation d'eau. Cela permet un lavage/traitement optimal de votre linge.

Le nouveau système de lavage est si efficace que le linge normalement sale peut être nettoyé sans cycle de pré-lavage. Le pré-lavage est uniquement recommandé pour le linge très sale.

Chaque lave-linge/sèche-linge qui quitte notre usine fait l'objet d'une vérification minutieuse, afin de s'assurer que ses différentes commandes fonctionnent parfaitement. Si vous souhaitez nous poser des questions, et notamment en ce qui concerne l'installation et le branchement de votre lave-linge/sèche-linge, n'hésitez pas à contacter notre Service clientèle.

Vous pouvez également rechercher des informations et consulter nos différents produits sur notre site Web :

<http://www.Bosch-hausgeraete.de>

Veuillez lire attentivement ces instructions d'installation et d'utilisation et les appliquer.

Conservez toute la documentation fournie pour une utilisation ultérieure ou, en cas de changement de propriétaire, pour la transmettre à ce dernier.

---

# Informations relatives à l'élimination des déchets

---

## Elimination des emballages

Votre nouveau lave-linge/sèche-linge vous a été livré dans un emballage de protection. Tous les matériaux utilisés sont sans danger pour l'environnement et recyclables. Veuillez s'il vous plaît vous débarrasser de l'emballage de manière écologique.

Contactez votre revendeur ou l'autorité locale compétente pour connaître les moyens dont vous disposez pour éliminer ces déchets.

### **⚠ Risque d'étouffement !**

Ne laissez pas les enfants jouer avec l'emballage et les éléments associés. Risque d'étouffement par l'intermédiaire du film plastique et des boîtes en carton pliantes.

---

## Elimination de votre appareil usagé

Les appareils usagés ne sont pas des déchets sans valeur !

Le recyclage de vos appareils usagés permet de récupérer des matières premières de valeur.

### **⚠ Danger de mort !**

Débranchez les prises des appareils inutilisés. Coupez les câbles principaux et débarrassez-vous de la prise principale.

Condamnez la porte. Cela empêchera les enfants de s'enfermer dans l'appareil et de s'étouffer.

---

## WEEE

Cet appareil est marqué selon la directive européenne 2002/96/CE relative aux appareils électriques et électroniques usagés (waste electrical and electronic equipment - WEEE).



La directive définit le cadre pour une reprise et une récupération des appareils usagés applicables dans les pays de la CE.

---

# Protection de l'environnement / Conseils

Votre lave-linge/sèche-linge utilise l'eau, l'énergie et la lessive de manière efficace, en protégeant l'environnement et en réduisant vos coûts ménagers. Pour connaître les valeurs de consommation de votre appareil, reportez-vous à la page 47.

Pour utiliser votre lave-linge/sèche-linge de manière efficace et écologique :

- Ne dépassez pas les capacités maximales recommandées. Ne dépassez pas la charge maximale.
- N'utilisez pas le pré-lavage pour un lavage léger à normal.
- Respectez la quantité de lessive indiquée, la charge prévue pour chaque machine et réglez la dureté de l'eau en fonction de l'état de saleté du linge. Veuillez respecter la recommandation en matière de dosage ainsi que les instructions du fabricant.
- Ne dépassez pas la vitesse d'essorage prévue pour le linge que vous lavez. Plus cette vitesse est élevée, plus l'essorage est court et moins vous consommez d'énergie.

---

# Instructions de sécurité générales

---

## Avant de commencer à l'utiliser

Ce lave-linge/sèche-linge est conforme aux normes de sécurité en vigueur.

- Installez le lave-linge en respectant les instructions d'installation fournies, page 48.
- Retirez et conservez les boulons de transport.
- Ne branchez pas le lave-linge/sèche-linge s'il semble endommagé. En cas de doute, consultez le Service clientèle ou votre revendeur.
- Veuillez lire attentivement la documentation fournie. Elle contient des informations importantes relatives à l'installation, l'utilisation et la sécurité de l'appareil.

---

## Utiliser le lave-linge/sèche-linge correctement

Ce lave-linge/sèche-linge est destiné à :

- une utilisation ménagère uniquement ;
- au lavage de textiles lavables en machine et à l'eau, et au séchage de ces textiles ;
- à une utilisation de lessives disponibles dans le commerce et au lavage de textiles adaptés à un lavage en machine.

**N'utilisez pas** le lave-linge/sèche-linge si :

- le linge a été traité avec un solvant ou a fait l'objet d'un traitement couleur (par exemple, produit anti-tache, éther) ;
- le linge contient de la poussière (par exemple, charbon ou farine) ;
- le linge contient de la mousse/du caoutchouc ;
- le linge contient des traces de laque pour cheveux, du produit d'élimination de vernis à ongles ou des substance similaires ;

---

## Lors du lavage et du séchage :

- N'oubliez pas de retirer tous les objets des poches des vêtements, notamment les briquets.
- Ne laissez pas les enfants seuls à proximité de l'appareil.
- Veillez à ce que les animaux domestiques n'approchent pas de l'appareil.
- Ne branchez/débranchez pas la prise principale si vos mains sont mouillées.
- Ne débranchez pas la prise principale en tirant sur le câble.
- Attention à l'évacuation d'eau chaude.
- Ne montez pas sur le lave-linge/sèche-linge.
- Ne vous appuyez pas sur la porte de l'appareil lorsque celle-ci est ouverte.
- N'installez pas le lave-linge/sèche-linge dans une pièce où il existe un risque de gel.
- Placez les boulons dans la position requise pour le transport de l'appareil.

---

## Prenez soin de votre lave-linge/sèche-linge



# Votre nouveau lave-linge/sèche-linge

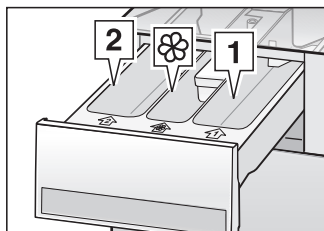

## Réservoirs pour lessive et/ou additifs

### Réservoir 1 :

Lessive pour pré-lavage ou agent de pré-trempage

### Réservoir 2 :

Lessive pour lavage principal

### Réservoir :

Additifs (assouplissants ou amidon, par exemple).

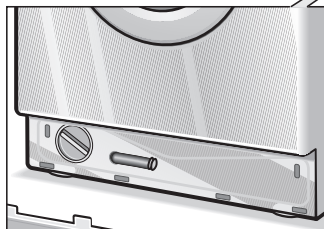
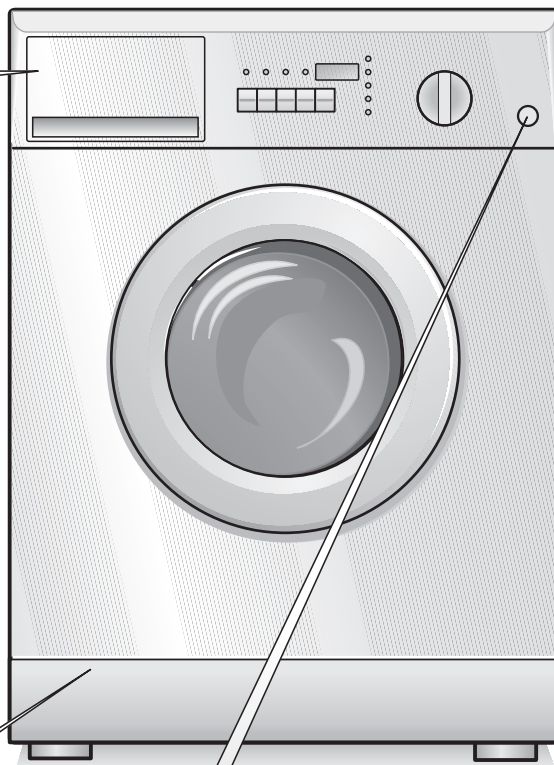

Trappe de service

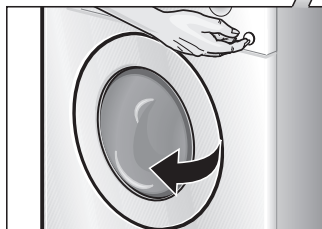

Ouvrez le hublot ...

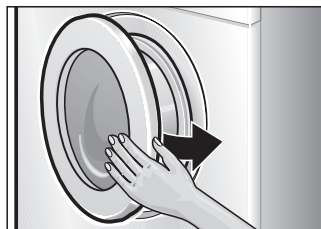

et fermez-le.

# Panneau de commande



## Panneau d'affichage



Indique les paramètres sélectionnés (par exemple, vitesse d'essorage, temps de départ différé) ainsi que la progression et l'état du programme.

## Bouton (Départ)

Pour lancer les cycles et les mettre en pause.

## Témoins lumineux

 (Départ différé),  (Fin dans...),  (Vitesse d'essorage) déterminent le contenu de l'affichage.

-  Programme de séchage intensif sélectionnée
-  Programme de séchage délicat sélectionnée

## Bouton (porte)

Pour ouvrir le hublot.

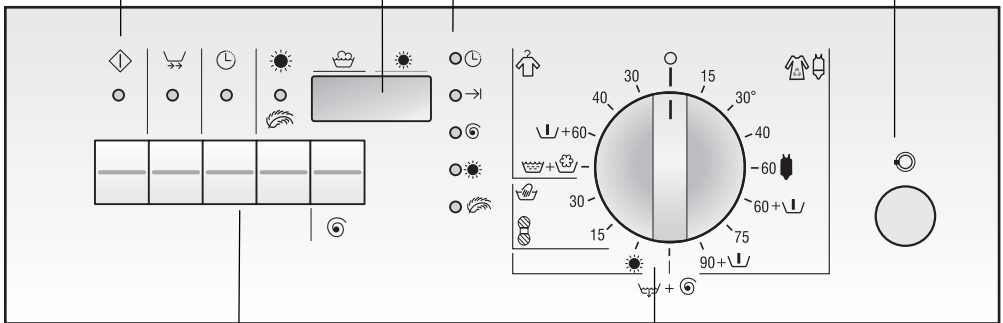

## Boutons

 (Rapide) (en plus du programme si nécessaire) : programme plus court

 (Départ différé) (en plus du programme si nécessaire) : sélectionne l'heure de départ (diffère le début du programme).

 (Séchage) : sélectionne le mode et le temps de séchage.

 (Essorage) : sélectionne la vitesse d'essorage ou « Sans essorage final ».

## Sélecteur de programme

Pour allumer/éteindre le lave-linge/sèche-linge et sélectionner le programme souhaité. Vous pouvez le tourner dans les deux sens. Le sélecteur de programme ne fonctionne pas lorsqu'un programme est en cours. La séquence du programme est contrôlée électroniquement.

Les témoins lumineux des boutons s'allument si l'option a été activée.

---

# Description du lave-linge/sèche-linge

---

## Utilisation et fonctions spécifiques

Votre lave-linge/sèche-linge dispose des 3 programmes suivants :

- Lavage uniquement
- Séchage uniquement
- Lavage+Séchage automatique

Lors du programme Lavage+Séchage automatique, le cycle passe automatiquement du lavage au séchage.

Le séchage est basé sur le principe de la condensation. La condensation générée au cours du cycle de séchage utilise le tuyau du bassin pour l'évacuation.

Le robinet d'eau doit être ouvert et le tuyau d'évacuation doit être positionné correctement au cours des cycles de séchage.

## La porte

Le lave-linge/sèche-linge est équipé d'un système de sécurité qui empêche l'ouverture de la porte lors du fonctionnement de l'appareil.

Assurez-vous qu'il n'y a plus d'eau dans la cuve et que le tambour ne bouge plus.





### **Une fois que le programme est terminé, ouvrez la porte**

- Attendez que **End** s'affiche à l'écran.
- Appuyez sur le bouton © (hublot) sur l'avant de l'appareil.

## Le signal

Le signal sonore indique :



- Appuyer sur un bouton
- Début du programme
- Fin du programme
- Problèmes et pannes.



□ Appuyez simultanément sur les boutons  (lavage rapide) et  (départ différé) pour activer ou désactiver le signal. L'affichage indique  ou .

 Le volume du signal ne peut pas être modifié.

## Le statut du programme

Appuyez sur le bouton  (essorage) pour afficher le statut du programme à l'écran. Le statut du programme est indiqué à la suite de la vitesse d'essorage sélectionnée.

Lorsque le lave-linge/sèche-linge est en cours de lavage, le symbole  s'affiche dans la partie  (lavage) de l'écran.

Lorsque le lave-linge/sèche-linge est en cours de séchage, le symbole  s'affiche dans la partie  (séchage) de l'écran.

# Préparation et tri du linge

## Préparation du lavage

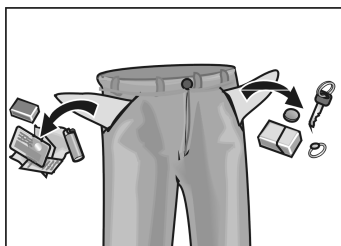

### Avertissement

Les petits éléments/déchets (par exemple, les pièces de monnaie, les agrafes, les aiguilles, les clous) peuvent endommager vos vêtements et certaines parties de votre lave-linge/sèche-linge (le tambour, par exemple).

- Videz toutes les poches des vêtements avant de les placer dans la machine.
- Retirez le sable des poches et des revers de manche ou de pantalon.
- Fermez les fermetures éclair, et attachez les taies d'oreiller et les housses de coussin.
- Retirez les glissières pour rideaux ou placez-les dans un filet/sac fermé.
- Lavez dans un filet/une housse de coussin :
  - les textiles délicats tels que les collants, les rideaux ;
  - les petits éléments, tels que les chaussettes ou les mouchoirs ;
  - les soutiens-gorge à armature (l'armature pouvant se détacher au cours du lavage et abîmer l'appareil).
- Les pantalons, les tricotés et les textiles tricotés tels que les vêtements en jersey, les T-shirts ou sweatshirts doivent être lavés à l'envers.
- Ne lavez pas les vêtements dont l'ourlet n'est pas fixé ou les vêtements déchirés car ceux-ci peuvent s'effilochoer.

## Tri du linge avant lavage

En fonction de la couleur et du degré de propreté (avant lavage)

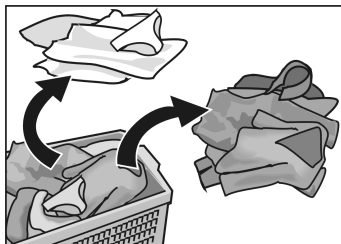

### Degrés de propreté

### Avertissement

La lavage peut décolorer certains vêtements. Ne lavez pas vos nouveaux textiles couleur avec le reste du linge.

Les textiles blancs peuvent devenir gris. Lavez les textiles blancs et couleur séparément.

### Peu sale

Ni saleté ni taches visibles. La lavage a probablement absorbé l'odeur corporelle.

- Vêtements d'été légers et vêtements de sport portés quelques heures.
- T-shirts, chemises, chemisiers portés une journée au maximum.
- Draps, serviettes utilisées une journée au maximum.

### Normalement sale

Saleté visible et/ou quelques taches claires.

- T-shirts, chemises, chemisiers imbibés de sueur ou portés plusieurs fois.
- Slips portés une seule journée.
- Torchons, serviettes, draps utilisés pendant une semaine au maximum.
- Rideaux (sans taches de nicotine) utilisés pendant six mois au maximum.

## **Très sale**

Saleté et/ou taches visibles.

- Torchons utilisés depuis plus d'une semaine.
- Serviettes en tissu.
- Bavoirs pour bébé.
- Vêtements d'extérieur pour enfants ou maillots de football et shorts tachés d'herbe et/ou de terre.
- Vêtements de travail tels que les blouses de bricolage, les vêtements de boulanger/boucher.

## **Taches fréquentes**

- Graisse, huile/graisse de cuisson, sauces, huile minérale, cire (contenant de la graisse et de l'huile).
- Thé, café, vin rouge, fruits, légumes (pouvant être passés à l'eau de javel).
- Sang, œufs, lait, amidon (contenant des protéines, de l'hydrate de carbone).
- Suie, terre, sable (pigments), tenue de tennis salie par la terre battue.

## **Enlever les taches**

Enlevez/prétraitez les taches dès que possible.

Tout d'abord, tamponnez-les à l'aide d'une solution savonneuse. Ne frottez pas.

Sélectionnez ensuite le programme approprié et lavez les linges/textiles tachés.

- i** Les taches incrustées peuvent parfois nécessiter plusieurs lavages.

## Tri du linge conformément aux conseils d'entretien indiqués sur le linge

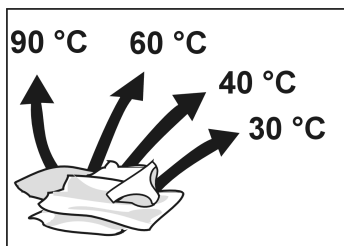

Ne lavez que le linge contenant les symboles d'entretien suivants :



Cotons 90 °C



Couleurs 60 °C, 40 °C, 30 °C



Entretien facile 60 °C, 40 °C, 30 °C



Lavable à la main, et soie et laine lavables en machine, à froid, 40 °C, 30 °C

Ne lavez pas le linge portant la spécification suivante :



= ne pas laver

Triez le linge en respectant la charge maximale. Ne surchargez pas le lave-linge/sèche-linge, ceci pouvant diminuer la qualité du lavage.

## Charges de linge maximales pour le lavage

Blanc/couleur 5,0 kg

Entretien facile, linge délicat, 2,5 kg

Soie et laine lavables en machine 1,0 kg





## Tri du linge pour le séchage

### Avertissement !

Triez le linge en respectant les indications d'entretien spécifiées sur les étiquettes.

Ne séchez en machine que le linge portant l'indication « séchage en machine » ou identifié par les symboles d'entretien suivants :

 = Sécher à une température normale

 = Sécher à basse température (séchage délicat)

**Ne séchez pas** les textiles suivants dans le lave-linge/sèche-linge :

Linge identifié par le symbole d'entretien suivant :

 = Ne pas sécher dans une sècheuse

- Textiles hermétiques (toile caoutchoutée, par exemple).
- Textiles délicats (soie, rideaux à base de matériaux synthétiques) - **pouvant se froisser.**
- Linge très humide - **consommation d'énergie importante.**
- Laine ou textiles contenant de la laine.
- Veuillez respecter les indications du fabricant.

 Veuillez à respecter la charge maximale autorisée. Ne surchargez pas le lave-linge/sèche-linge.

### Charges maximales pour le séchage

Coton / couleur 2,5 kg  
Entretien facile 1,5 kg

## Faible consommation d'énergie

### Conseils pratiques

Il est conseillé de laver les textiles coton/couleur avec des charges maximales (5 kg), ce qui génère des charges moins importantes pour le séchage.

- Séchez uniquement le linge qui a été lavé, rincé et essoré en machine.
- Le linge d'entretien facile doit être essoré selon la vitesse requise (voir tableau des programmes) avant d'être séché.
- Pour obtenir de meilleurs résultats, trie le linge selon le type de fibre et le niveau de séchage souhaité.
- Retirez le linge délicat du lave-linge/sèche-linge tant qu'il est encore un peu humide. Laissez-le sécher quelques instants à l'air libre ; un sur-séchage en machine pourrait le froisser.
- Il n'est pas nécessaire de repasser le linge immédiatement après le séchage. En outre, ne le pliez pas immédiatement pour permettre à l'humidité résiduelle de se répandre uniformément dans le linge.

# Lessives et produits de nettoyage

## Dosage de la lessive

### ⚠ Risque d'empoisonnement !

Conservez les lessives et les produits de nettoyage hors de portée des enfants.

Dosez la lessive selon

- la dureté de l'eau ; (Pour connaître la dureté de l'eau que vous utilisez, contactez directement la compagnie des eaux.)
- les spécifications du fabricant de la lessive utilisée ;
- la quantité de linge ;
- le degré de propreté (avant lavage).

**i** Un dosage correct réduit l'impact sur l'environnement et permet d'obtenir un lavage optimal.

**i** Les quantités de lessive indiquées sur les paquets sont basées sur une charge maximale. Si vous lavez moins de linge ou si ce dernier n'est que très peu sale, réduisez la quantité de lessive.

**i** Pour un programme laine, utilisez uniquement des lessives neutres.

## Dureté de l'eau

Niveau de dureté	Niveau français fH	Niveau allemand dH
Doux	Jusqu'à 15°	Jusqu'à 8°
Moyennement dur	15° – 25°	8° – 14°
Dur	25° – 40°	14° – 22°
Très dur	Supérieur à 40°	Supérieur à 22°

## Dosage de la lessive en poudre

### Lavage pour linge normalement sale

- ❑ Choisissez un programme sans prélavage.
- ❑ Versez la quantité totale de lessive indiquée sur le paquet dans le réservoir **2** du bac à lessive.

### Lavage pour linge très sale

- ❑ Choisissez un programme avec prélavage.
- ❑ Versez  $\frac{1}{4}$  de la quantité de lessive recommandée dans le réservoir **1** du bac à lessive et  $\frac{3}{4}$  de la lessive dans le réservoir **2**.

## Dosage de la lessive liquide

- i** Utilisez des lessives liquides uniquement pour le cycle de lavage principal, **sans prélavage**.
- ❑ Versez la dose recommandée dans le conteneur fourni avec la lessive liquide et placez ce dernier dans le tambour.

**ou**

- ❑ Versez la lessive liquide dans le réservoir **2** du bac à lessive une fois que vous avez rempli le conteneur rouge **A** adéquat.
- i** Les niveaux indiqués sur le conteneur vous aideront à verser la quantité de lessive liquide appropriée.
- i** Lorsque le réservoir **2** est utilisé pour la lessive liquide, le conteneur rouge **A** doit être retiré.

### Lessives liquides et départ différé

Départ différé, page 29.

Lorsque vous sélectionnez le départ différé, utilisez un conteneur pour lessives liquides tel qu'une boule. Sinon, la lessive liquide sera lentement expulsée du conteneur et se figera. Une fois le programme terminé, veillez à retirer le conteneur du tambour.

## Ajout de la lessive/produit de nettoyage

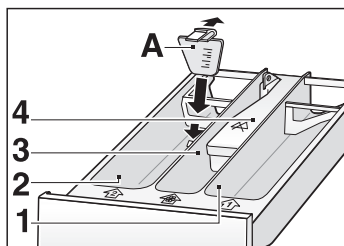

Réservoir 1  
Lessive pour pré-lavage.

Réservoir 2  
Lessive pour lavage principal.

L'appareil comprend un conteneur rouge **A** pouvant être placé dans le réservoir 2, ce qui vous permet d'utiliser une lessive liquide.

Réservoir ☼ (3)

Versez des additifs liquides (assouplissants ou amido-dons, par exemple).

Les additifs sont automatiquement versés dans le bac lors du rinçage final.

**i** Le niveau des liquides ne doit pas dépasser la limite maximale, sinon les bacs se vident trop rapidement.

**i** Avant de verser des additifs épais dans le bac, diluez-les avec un peu d'eau, pour qu'ils n'obstruent pas le siphon.

Réservoir 4

Est destiné à l'eau de javel.

**i** Si le symbole ☼ apparaît sur le couvercle, l'eau de javel ne peut être utilisée dans cet appareil.

Tirez le réservoir pour lessive.

Versez la lessive et/ou le produit de nettoyage.

Fermez le réservoir pour lessive.



Les produits anticalcaire peuvent être versés dans les réservoirs 1 et 2, en tenant compte des indications du fabricant. Versez d'abord la lessive puis le produit anticalcaire.

## Produits anticalcaire

---

# Premier lavage

Avant la sortie d'usine de chaque appareil, un lavage test est effectué. Afin d'enlever l'eau résiduelle issue du test, effectuez votre premier lavage à vide.

- Assurez-vous que les boulons de transport ont été retirés de l'arrière de l'appareil, page 50.
- Ne mettez pas de linge dans la machine.
- Fermez la porte.
- Ouvrez le robinet.
- Tirez entièrement le réservoir pour lessive.
- Versez la moitié d'une dose de lessive normale dans le réservoir **2**.
- i** N'utilisez pas de lessive spéciale pour laine ou textiles délicats (formation de mousse).
- Fermez le réservoir pour lessive.
- Sélectionnez le programme souhaité à l'aide du Sélecteur de programme tel que  **cotton 60 °C** (Blanc/couleurs) .
- Appuyez sur le bouton Marche/Arrêt.
- Une fois le programme terminé, placez le Sélecteur de programme en position  **off**.
- Ouvrez la porte.
- i** Laissez la porte entrouverte, pour que l'intérieur du lave-linge/sèche-linge puisse sécher.

# Programmes et fonctions

## Sélecteur de programme

### Programmes de lavage

Vous pouvez sélectionner les programmes souhaités à l'aide du sélecteur de programme. Vous pouvez le tourner dans les deux sens. Veillez à ne pas placer le sélecteur de programme entre deux programmes.

 **15, 30, 40, 60, 75 °C**

(blanc/couleur)

Programmes de lavage intensifs pour textiles coton, couleur ou lin résistants.

Charge maximale : 5,0 kg

 **60, 90 °C**

(blanc/couleur avec pré-lavage)

Pour linge très sale et vêtements de travail/combinaisons.

Versez  $\frac{1}{4}$  d'une dose de lessive dans le réservoir **1**.

Charge maximale : 5,0 kg

 **30, 40, 60 °C**

(textiles délicats)

pour fibres synthétiques, textiles mélangés ou en lin délicats.

Vitesse d'essorage réduite

Réduit la formation de plis

Charge maximale : 2,5 kg

 **15, 30 °C**

(laine)

Cycle délicat destiné aux textiles pure laine et soie lavables en machine.

Nous vous recommandons de ne pas laver ces textiles avec d'autres textiles plus résistants.

Les autres types de laine doivent être lavés à la main ou séchés à sec.

Charge maximale : 1,0 kg

Vitesse d'essorage réduite

## Programmes de séchage

### Programme de séchage intensif

Textile résistant

Coton et lin blanc/couleur

Charge : 1,5 à 2,5 kg

Temps de séchage : 40 à 90 minutes

### Programme de séchage délicat

Textile délicat

Linge facile d'entretien (laver et étendre sans essorer), tel que les synthétiques et les mélanges de textiles, mais aussi le coton « laver et étendre sans essorer » (rayonne en viscose, rayonne en fibre cupro-ammoniacale, fibre modacrylique et polyester).

Charge : 1,5 à 2,5 kg

Temps de séchage : 70 à 120 minutes

 L'essorage à chaud est plus efficace que l'essorage à froid.

Par conséquent, un cycle d'essorage spécifique est intégré au programme de séchage. Sélectionnez la vitesse d'essorage à l'aide du bouton  avant de lancer le programme de séchage.

L'option d'essorage n'est disponible que pour le programme de  (Séchage intensif) et pour les temps de séchage contenus entre 1:30 heures et 2:00 heures.

Nous vous recommandons le cycle d'essorage spécifique pour le coton résistant, la couleur ou les textiles à base de chanvre.



## Programmes spécifiques



### Rinçage

Pour lancer un cycle de rinçage supplémentaire, placez le Sélecteur de programme sur . Le programme se termine alors à une vitesse (moins rapide) de 900 trs/min.

Si vous souhaitez retirer le linge mouillé, définissez la vitesse d'essorage à 000 avant de lancer le programme.

Pour utiliser un assouplissant ou un produit amidonné, versez les additifs dans le réservoir  (3) avant de lancer le programme.



### Assouplissement

- Versez l'agent assouplissant dans le réservoir  (3).
- Placez le Sélecteur de programme sur .
- Appuyez sur le bouton .

### Amidonnage

Pour textiles en coton et lin.

N'utilisez pas d'assouplisseurs avant l'amidonnage.

- Veuillez dissoudre l'agent d'amidonnage avec de l'eau. Suivez les instructions du fabricant indiquées sur l'emballage.
- Versez l'amidon dans le réservoir  (3).
- Placez le Sélecteur de programme sur .
- Appuyez sur le bouton .

Si vous souhaitez sécher le linge dans le lave-linge/sèche-linge après le cycle d'amidonnage, versez environ 30 % à 50 % d'amidon supplémentaire, et sélectionnez le programme  avec la vitesse d'essorage maximale, afin d'atteindre le degré le plus élevé d'extraction d'eau.

## Trempage

Ne placez dans le tambour que des textiles de même couleur.

Versez la lessive destinée au trempage dans le réservoir **1**.

Suivez les instructions du fabricant indiquées sur l'emballage.

**i** Si la mousse doit être conservée pour le programme de lavage principal, versez une lessive adaptée au lave-linge utilisé (risque de formation de mousse trop importante !).

Placez le Sélecteur de programme sur  **30** ou **40** (Synthétiques).

Appuyez sur le bouton .

Après environ 15 minutes, placez le Sélecteur de programme sur  et laissez le linge tremper dans la mousse aussi longtemps que vous le souhaitez.

**i** Attendez une minute pour pouvoir ouvrir la porte. De la mousse peut couler à l'ouverture !

### Pour terminer le programme de trempage :

- Evacuez la lessive de savon de trempage. Sélectionnez la vitesse d'essorage adaptée à votre linge. Pour éviter d'obtenir une mousse trop importante, choisissez un programme de lavage avec prélavage, à la suite du cycle d'essorage, mais **ne versez pas** de lessive dans le réservoir **1**.
- Si vous souhaitez laver le linge dans une eau moussante : Placez le Sélecteur de programme dans la position souhaitée et lancez le programme sans ajouter de lessive.

## Teinture

Votre lave-linge/sèche-linge offre uniquement quelques possibilités de teinture.

Veillez n'utiliser que des agents de teinture écologiques. Suivez les instructions du fabricant relatives à l'utilisation de la teinture. Vérifiez si cette dernière est prise en charge par votre appareil.

Par conséquent, après chaque teinture, lancez un programme de lavage 90 °C à vide. Versez  $\frac{1}{2}$  d'une dose normale de lessive dans le réservoir **2**.

**⚠ Le linge que vous lavez dans le lave-linge/sèche-linge à la suite d'un programme de teinture peut décolorer si des dépôts de teinture sont présents dans la machine.**

## Utilisation d'eau de javel

Utilisez uniquement ce lave-linge/sèche-linge avec de l'eau de javel si le réservoir **4** ne contient pas le symbole .

## Pompage

Pour pomper l'eau de rinçage, si vous avez choisi l'option « sans essorage final » (vitesse d'essorage définie à 000), reportez-vous à la page 31.

Placez le Sélecteur de programme sur .

Appuyez sur le bouton .

**ou**

Pour effectuer le pompage et lancer l'essorage à la vitesse requise.

Placez le Sélecteur de programme sur .

Appuyez sur le bouton  pour sélectionner la vitesse d'essorage requise.  
Reportez-vous à la page 31.

Appuyez sur le bouton .



---

## Bouton (départ/pause)

Appuyez sur ce bouton pour lancer le programme sélectionné.

Le témoin lumineux  (départ/pause) s'allume lors du démarrage du programme et reste allumé jusqu'à la fin du programme.

### Interruption du programme

En cours de cycle, maintenez le bouton  (départ/pause) enfoncé jusqu'à ce que **STOP** s'affiche à l'écran (env. 3 secondes). Lorsque le programme est interrompu, le témoin lumineux  (départ/pause) clignote. L'écran indique alternativement **STOP** et ---.

Pour poursuivre le cycle du programme, appuyez de nouveau sur le bouton  (départ/pause).

### Arrêt du programme

En cours de cycle, maintenez le bouton  (départ/pause) enfoncé (env. 8 secondes) jusqu'à ce que **0000** s'affiche à l'écran.

---

## Bouton (lavage rapide)

Ce bouton réduit la durée globale du cycle de lavage (lavage, rinçage, essorage). Cette option est utilisée pour le lavage de petites charges ou pour le lavage rapide de textiles peu sales.

Ne convient pas aux programmes nécessitant un pré-lavage.

Ne peut être utilisé avec les programmes destinés aux textiles pure laine et soie.

---

## Bouton (départ différé)

Vous pouvez sélectionner la durée d'attente avant de lancer un programme. Appuyez sur le bouton  (départ différé) de façon répétée pour sélectionner la durée d'attente de votre choix.

La valeur par défaut est de 0 heure et 0 minute. A chaque fois que vous appuyez sur le bouton, la durée augmente de 30 minutes pour les 12 premières heures, et de 60 minutes pour les 12 heures suivantes (possibilité de programmer jusqu'à 24 heures).

Une fois que vous avez sélectionné la durée du départ différé, appuyez sur le bouton  (départ/pause). Le décompte du départ différé démarre.

Le témoin lumineux  (départ différé) reste allumé tant que vous sélectionnez la durée du départ différé jusqu'au début du programme.



Le témoin lumineux  (départ différé) se met à clignoter.

Lorsque le décompte est terminé, le programme sélectionné commence.

### Changer la durée de départ différé

Maintenez le bouton  (départ différé) enfoncé jusqu'à ce que la durée souhaitée apparaisse à l'écran.

### Annuler le départ différé

Maintenez le bouton  (départ différé) enfoncé jusqu'à ce que la durée **0:00** apparaisse à l'écran. Le témoin lumineux  (départ différé) s'éteint.

Si vous maintenez de nouveau le bouton enfoncé, le comptage recommence à partir de **0:00**.

### Ouverture de la porte

Vous pouvez ouvrir la porte durant le décompte du départ différé, pour ajouter du linge par exemple.

 Veuillez à respecter la charge maximale autorisée. Ne surchargez pas le lave-linge/sèche-linge.

## Bouton (séchage)

Appuyez sur le bouton de façon répétée pour sélectionner la durée de séchage souhaitée (jusqu'à **2:00** heures soit 120 minutes) à l'écran. Cette durée commence à 20 minutes et progresse par tranches de 10 minutes.

Le témoin lumineux  (séchage) est allumé.  
Programme de séchage intensif : pour coton et textiles en lin.

Le témoin lumineux  (séchage délicat) est allumé.  
Programme de séchage délicat : pour synthétiques et textiles délicats.

## Changer le programme de séchage

Une fois que vous avez atteint la durée maximale de **2:00** heures, appuyez une nouvelle fois sur le bouton  (séchage)

**ou**

maintenez le bouton  (séchage) enfoncé pendant environ 4 secondes.

## Temps de séchage et températures indicatifs

Un séchage trop long peut faire rétrécir et froisser le linge. Pour éviter cela, veillez à ne pas sélectionner des temps de séchage trop longs. Ceci entraîne en outre une surconsommation d'énergie inutile.

**i** Le linge chaud semble plus humide au toucher que le linge froid. Cette sensation peut facilement entraîner des erreurs de jugement.

Poids du linge à laver	Textile résistant	Textile délicat	Résultat de séchage
<b>1,5 kg</b>	40 minutes	70 minutes	Humide pour le repassage
	70 minutes	100 minutes	Sec
<b>2,5 kg</b>	70 minutes	120 minutes	Humide pour le repassage
	90 minutes	–	Sec



## Bouton

Appuyez sur ce bouton pour accéder à la sélection de la vitesse d'essorage.

- Appuyez sur le bouton de façon répétée pour sélectionner la vitesse d'essorage souhaitée.

Les vitesses d'essorage suivantes sont disponibles :

**000 tr/min :** Essorage désactivé et arrêt de la machine car le bac est plein. Le lave-linge/sèche-linge n'effectue pas l'essorage final et met fin au programme de lavage ; l'eau restant dans le bac. Pour obtenir des informations sur l'évacuation de l'eau, reportez-vous à la page 27.

**de 600 à 1 400 trs/min :** Pour programmes **coton et couleur**  . La vitesse diminue de 100 trs/min à partir du maximum, passant de 1 400 à 600 trs/min.

**de 600 à 900 trs/min :** Pour les programmes **synthétiques, textiles délicats**  **et laine** . La vitesse diminue de 100 trs/min, passant de 900 à 600 trs/min.

Le témoin lumineux s'allume dès que la vitesse d'essorage est sélectionnée.

Si le témoin lumineux s'allume, l'écran indique la vitesse d'essorage sélectionnée.

**i** Les temps de séchage dépendent de la vitesse d'essorage : Plus cette vitesse est élevée, plus l'essorage est court et moins vous consommez d'énergie. Choisissez la vitesse d'essorage maximale compatible avec le type de linge que vous lavez.

## Système de détection de charge déséquilibrée

Le système de détection de charge déséquilibrée fait pivoter/tourner le linge plusieurs fois afin d'assurer une répartition égale de la charge.

Si la charge est très inégale, la vitesse finale est réduite et le système ne lance pas de cycle d'essorage pour des raisons de sécurité.

---

# Lavage et séchage

Votre lave-linge/sèche-linge dispose des 3 programmes suivants :

- Lavage uniquement
- Séchage uniquement
- Lavage+Séchage automatique

Lors du programme Lavage+Séchage automatique, le cycle passe automatiquement du lavage au séchage.

## Ouverture de la porte

- Appuyez sur le bouton  pour ouvrir la porte.

## Chargement du lave-linge/sèche-linge

### **⚠ Risque d'explosion !**

Les textiles/linges qui ont été prétraités à l'aide de lessives contenant des solvants (détachants ou nettoyeurs, par exemple) doivent être rincés énergiquement à la main avant d'être placés dans le lave-linge/sèche-linge. Sinon, vous pouvez être exposé à un risque d'explosion de l'appareil !



### **Avertissement**

Avant de charger le lave-linge/sèche-linge, assurez-vous qu'aucun objet étranger ou animal domestique se trouve dans le tambour.



- Placez le linge dans le tambour sans le serrer ou le plier. Mélangez les linges/vêtements de petite et grande taille.
- Veuillez respecter la charge maximale autorisée pour les différents programmes de lavage et de séchage. Reportez-vous aux pages 23 et 24.
- Assurez-vous qu'aucun élément n'est placé entre la porte et le joint en caoutchouc.
- Fermez le hublot en appuyant sur ce dernier jusqu'à ce que vous entendiez un clic.
- Dosez et versez la lessive appropriée aux programmes Lavage uniquement ou Lavage+Séchage.
- Ouvrez le robinet d'eau.



## Programme lavage uniquement

- ❑ Sélectionnez le programme souhaité à l'aide du sélecteur de programme, par exemple  60 °C (couleurs) .  
Le lave-linge/sèche-linge est alors mis en marche. L'affichage indique de manière alternée le temps restant et la vitesse d'essorage sélectionnée.
- ❑ Sélectionnez la vitesse d'essorage requise, reportez-vous à la page 31.
- ❑ Sélectionnez des fonctions supplémentaires, si nécessaire, telles que le lavage rapide ou le départ différé.
- ❑ Le temps de séchage doit être réglé sur 0:00.
- ❑ Appuyez sur le bouton  (départ/pause).  
Le témoin lumineux s'allume. L'écran indique le temps restant.  
Le cycle de lavage démarre

### Interruption du programme de lavage

-  Les programmes de lavage peuvent être interrompus à tout moment.
- ❑ Appuyez sur le bouton  (départ/pause) pendant environ 3 secondes. L'écran indique de manière alternée **STOP** et ----. Le témoin lumineux  (départ/pause) clignote.

Poursuivre le programme :

Appuyez de nouveau sur le bouton  (départ/pause).

### Arrêt du programme de lavage



En cours de cycle, maintenez le bouton  (départ/pause) enfoncé (env. 8 secondes) jusqu'à ce que **0000** s'affiche à l'écran.

### Changement de programme de lavage

- ❑ Tournez le sélecteur de programme sans le mettre sur  (arrêt).  
L'écran indique de manière alternée **STOP** et ----.

Lancer le nouveau cycle :

Appuyez sur le bouton  (départ/pause).

-  Un petit moment est nécessaire pour que l'écran indique le nouveau temps restant.
-  Si la cuve est déjà pleine d'eau, le nouveau programme ne lancera pas la phase de remplissage.

### Sélection d'un nouveau programme

-  Dès qu'un programme est terminé **End** s'affiche à l'écran), le lave-linge/sèche-linge doit d'abord s'éteindre pour que vous puissiez sélectionner un nouveau programme.

## Séchage uniquement

### Définition d'un programme de séchage

- i** Le robinet d'eau doit rester ouvert durant le cycle de séchage car le système utilise de l'eau froide.
- i** La quantité de linge à sécher ne doit pas dépasser 2,5 kg.
- i** Pour le linge lavable à la main, choisissez un cycle d'essorage distinct.

Le lave-linge/sèche-linge est éteint.

- Placez le sélecteur de programme sur ☀ . Le lave-linge/sèche-linge est alors mis en marche.
- Appuyez sur le bouton ☀🌿 (séchage) jusqu'à ce que le temps de séchage souhaité s'affiche. Reportez-vous à la page 30.
- Sélectionnez la vitesse d'essorage souhaitée pour le cycle d'essorage intégré. Reportez-vous à la page 31.
- i** L'option d'essorage n'est disponible que pour le programme de séchage intensif et pour les temps de séchage compris entre 1:30 heures et 2:00 heures. Reportez-vous à la page 24.
- Appuyez sur le bouton ⏏ (départ/pause). Le témoin lumineux s'allume. L'écran indique le temps restant.

### Interruption du programme de séchage

- i** Les programmes de séchage peuvent être interrompus à tout moment.
- Appuyez sur le bouton ⏏ (départ/pause) pendant environ 3 secondes. L'écran indique de façon alternée **STOP** et ---. Le témoin lumineux ⏏ clignote.

Poursuivre le programme :

Appuyez de nouveau sur le bouton ⏏.

### Ouverture de la porte

#### **⚠ Risque de brûlure !**



La chaleur dégagée par l'appareil varie en fonction du programme de séchage.

- Appuyez sur le bouton ☉ (hublot) sur l'avant de l'appareil.
- i** Vous devez attendre environ 3 minutes pour pouvoir ouvrir la porte.

## Arrêt du programme de séchage

## Changement de programme de séchage

En cours de cycle, maintenez le bouton  enfoncé (env. 8 secondes) jusqu'à ce que **0000** s'affiche à l'écran.

- Appuyez sur le bouton  pendant environ 3 secondes. L'écran indique de manière alternée **STOP** et **---**. Le témoin lumineux  (temps restant) clignote.
- Appuyez sur le bouton  (séchage) jusqu'à ce que le temps de séchage souhaité s'affiche.

Lancer le nouveau cycle :  
Appuyez sur le bouton .

---



## Lavage+Séchage

Les programmes de lavage et de séchage peuvent être effectués automatiquement avec des cycles de lavage intensifs et des cycles de lavage pour textiles délicats.

Vous pouvez combiner les programmes de lavage intensifs avec le programme de séchage intensif et le programme de séchage délicat, reportez-vous à la page 30.



Dans le cas de programmes de lavage délicats, seul le programme de séchage délicat est autorisé. Reportez-vous à la page 30.

Si un programme de lavage laine est sélectionné, le lavage ne peut être suivi du séchage automatique.



-  Respectez la charge maximale prévue pour le séchage. Ne surchargez pas le lave-linge/sèche-linge.
- Sélectionnez le programme de lavage.
- Appuyez sur le bouton  (séchage) jusqu'à ce que le temps de séchage souhaité s'affiche. Reportez-vous à la page 30.
- Sélectionnez la vitesse d'essorage requise. Reportez-vous à la page 24 et 31.

Le témoin lumineux  (séchage) est allumé. L'affichage indique de manière alternée le temps restant et la vitesse d'essorage souhaitée.

## Définition d'un programme Lavage+Séchage automatique

- ❑ Appuyez sur le bouton .  
Le témoin lumineux (  (séchage) ou le témoin lumineux  (séchage délicat) ) s'allume. Au cours du lavage ou du séchage, l'écran indique le temps restant.

### Interruption du programme



-  Le cycle Lavage+Séchage peut être interrompu à tout moment.
- ❑ Appuyez sur le bouton  (départ/pause) pendant environ 3 secondes. L'écran indique de manière alternée **STOP** et ----. Le témoin lumineux  (départ/pause) clignote.

Poursuivre le programme :  
Appuyez de nouveau sur le bouton .

### Arrêt du programme

En cours de cycle, maintenez le bouton  enfoncé (env. 8 secondes) jusqu'à ce que **0000** s'affiche à l'écran.

### Changement de programme

- ❑ Tournez le sélecteur de programme sans le mettre sur  (arrêt).
- ❑ Appuyez sur le bouton  (séchage) jusqu'à ce que le temps de séchage souhaité s'affiche.

Lancer le nouveau cycle :  
Appuyez sur le bouton .

# Fin du programme

Les programmes de lavage et de séchage s'arrêtent automatiquement. L'écran indique **End** et le témoin lumineux →I (temps restant) s'allume.

- Placez le sélecteur de programme sur ○ (arrêt).
- Retirez le linge du tambour.
- Laissez la porte entrouverte pour que l'intérieur du lave-linge/sèche-linge puisse sécher.
- Fermez le robinet d'eau.

## Sans essorage final

Au début du cycle de lavage, la vitesse d'essorage est définie à **000**. La machine s'arrête sans que l'eau contenue dans la cuve n'ait été évacuée.

A la fin du programme de lavage, l'écran affiche de façon alternée **STOP** et **0000** (vitesse d'essorage 0). Le témoin lumineux Ⓞ (essorage) s'allume.

- Placez le sélecteur de programme sur +Ⓞ ou appuyez sur le bouton Ⓞ (essorage).
- Appuyez sur le bouton ⏏ (départ/pause).

L'eau est évacuée ; le lave-linge/sèche-linge ne procède pas à l'essorage. Le programme est terminé lorsque l'écran indique **End**.

- Retirez le linge mouillé.

ou

- Placez le sélecteur de programme sur +Ⓞ.
- Appuyez sur le bouton Ⓞ jusqu'à ce que la vitesse d'essorage souhaitée s'affiche. Reportez-vous à la page 31.
- Appuyez sur le bouton ⏏ (départ/pause).

L'eau est évacuée ; le lave-linge/sèche-linge procède à l'essorage.

Le programme est terminé lorsque l'écran indique **End**.

- Retirez le linge.
- Laissez la porte entrouverte pour que l'intérieur du lave-linge/sèche-linge puisse sécher.
- Fermez le robinet d'eau.

---

# Nettoyage et entretien

## **⚠ Risque de décharge électrique !**

Pensez toujours à débrancher la prise d'alimentation de l'appareil.

Ne lavez jamais le lave-linge/sèche-linge avec un jet d'eau.

## **⚠ Risque d'explosion !**

Ne lavez jamais le lave-linge/sèche-linge avec des solvants.

## **Avertissement**

N'utilisez jamais des objets tranchants pouvant endommager les panneaux de l'appareil !

---

## Logement et panneau de commande

Si nécessaire :

- Utilisez un détergent léger et non-abrasif.
- Passez un chiffon sec sur la surface de l'appareil.

---

## Tambour

Retirez les résidus de corps étrangers du tambour et du joint en caoutchouc.

Si des objets métalliques (par exemple, des pièces de monnaie, des trombones, des aiguilles ou des clous) laissés dans le tambour ont créé des taches de rouille :

- Utilisez des agents de nettoyage sans chlore ; respectez les instructions du fabricant. N'utilisez jamais de paille de fer.

## Réservoir de lessive

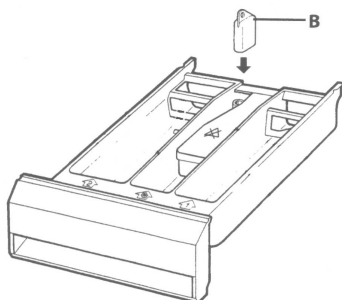

Si des dépôts de lessive ou de produits de nettoyage apparaissent dans le réservoir de lessive :

- Tirez au maximum le réservoir de lessive.
- Levez-le légèrement, puis tirez-le énergiquement.
- Nettoyez l'intérieur du logement de réservoir.
- Retirez le siphon **B**.
- Nettoyez à grande eau le réservoir de lessive et l'insert et séchez-les.
- Remettez le siphon **B** en position.
- Remplacez (faites glisser) le réservoir de lessive.

## Pompe d'évacuation

La lessive n'est pas entièrement évacuée. Des corps étrangers ou de la poussière sont susceptibles de bloquer la pompe.

### **⚠ Risque de brûlure !**

Assurez-vous tout d'abord que l'eau chaude a bien refroidi.

Eloignez les enfants et les animaux domestiques du lave-linge/sèche-linge.

- Placez le sélecteur de programme sur  $\bigcirc$  (arrêt).

## Ouvrez la trappe de service

En fonction du modèle, procédez de l'une des façons suivantes :

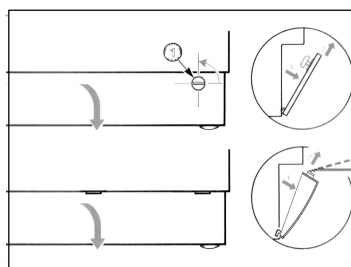

Appareil encastrable :

- Utilisez une pièce de monnaie pour tourner les boutons plastiques dans le sens inverse des aiguilles d'une montre.

Appareil indépendant :

- Insérez un petit tournevis dans les fentes de la trappe de service, puis soulevez doucement pour libérer la partie supérieure de la trappe de service.
- Tirez doucement sur la trappe de service pour l'avancer puis tirez-la vers le haut pour la retirer complètement.

## Evacuez l'eau

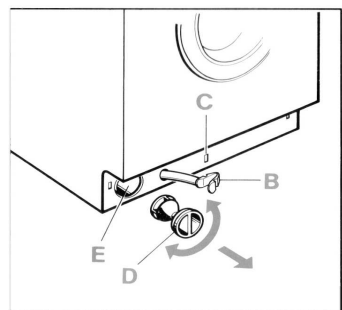
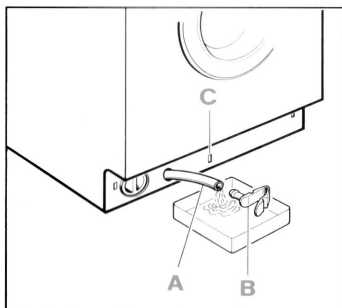

- ❑ Détachez le tuyau de vidange de son support et tirez le logement.
- ❑ Placez un bac sur le sol et retirez l'embout **B** pour évacuer l'eau.
- ❑ **i** En fonction de la quantité d'eau, videz le bac plusieurs fois, si nécessaire.
- ❑ Dès que l'eau ne coule plus, remplacez l'embout **B** et remettez le tuyau dans son emplacement.
  
- ❑ Dévissez le couvercle de la pompe **D** en le tournant dans le sens inverse des aiguilles d'une montre. Un peu d'eau résiduelle doit couler.
- ❑ Retirez les résidus de lessive, les corps étrangers et la poussière et nettoyez l'intérieur. L'impulseur de la pompe doit pouvoir tourner.
- ❑ Retirez les résidus de lessive et la poussière du filetage du couvercle de la pompe ainsi que du logement de pompe.
- ❑ Insérez le couvercle de pompe et vissez-le fermement.

## Insérez et fermez la trappe de service

En fonction du modèle, procédez de l'une des façons suivantes :

Appareil encastrable :

- ❑ Insérez tout d'abord la partie inférieure de la trappe de service. Utilisez ensuite une pièce de monnaie pour tourner les boutons plastiques d'un  $\frac{1}{4}$  de tour dans le sens inverse des aiguilles d'une montre.
- ❑ **i** Les encoches des boutons doivent être horizontales.

Appareil indépendant :

- ❑ Insérez tout d'abord la partie inférieure de la trappe de service puis poussez-le vers le logement, jusqu'à ce que vous entendiez un clic.



---

## Filtre du tuyau d'arrivée d'eau

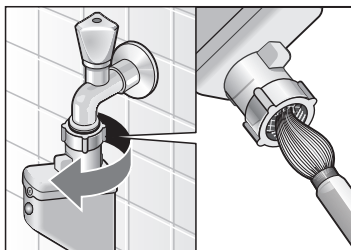

Si l'eau n'arrive pas (ou en quantité insuffisante) dans le lave-linge/sèche-linge :

Réduisez en premier lieu la pression d'eau dans le tuyau d'arrivée :

- Fermez le robinet.
- Eteignez le lave-linge/sèche-linge.
- Débranchez la prise.
- Retirez le tuyau du robinet.
- Nettoyez le filtre à l'aide d'une petite brosse ou d'un pinceau.
- Refixez le tuyau.
- Ouvrez le robinet.
- Vérifiez si l'eau sort à l'extrémité du tuyau qui est relié au robinet.

Si le débit d'eau est toujours faible, assurez-vous que le filtre est correctement fixé.

---

## Détartrage du lave-linge/sèche-linge

### Attention

Les produits détartrants contiennent des acides susceptibles d'attaquer des composants de la machine et de faire déteindre le linge.

Si vous dosez toujours le produit lessiviel correctement, vous n'aurez pas besoin de détartrer votre lave-linge/sèche-linge.

Si malgré tout il faut le détartrer, veuillez respecter les instructions publiées par le fabricant du produit détartrant.

# Que faire si ...

## ⚠ Risque de décharge électrique !

Les réparations ne doivent être effectuées que par le Service clientèle ou des techniciens agréés.





Si une réparation est requise ou si vous ne pouvez pas résoudre un problème vous-même à l'aide du tableau suivant, procédez comme suit :

- Placez le sélecteur de programme sur ○ (arrêt).
- Débranchez la prise d'alimentation du lave-linge/sèche-linge.
- Fermez le robinet d'eau.
- Appelez le Service clientèle. Reportez-vous à la page 46.



## Affichage des erreurs

Code d'erreur	Cause possible	Résolution
<b>OPEN</b>	La porte n'est pas fermée correctement. Vous avez placé du linge dans la machine. Le système de sécurité n'est pas encore verrouillé.	Fermez la porte.  Attendez que le système de sécurité soit verrouillé.
<b>E01</b>	Le tuyau d'arrivée d'eau (Aquastop) est défectueux. Le témoin devient rouge.	Débranchez la prise d'alimentation de la machine ; Fermez le robinet d'eau ; Remplacez le tuyau.
<b>E05</b>	Pas d'eau pour le lavage.	Vérifiez que : <ul style="list-style-type: none"><li>- La prise est correctement branchée</li><li>- La porte est correctement fermée</li><li>- Le robinet d'eau est ouvert</li><li>- Le filtre du tuyau d'arrivée d'eau n'est pas obturé. Lavez le filtre, pour cela reportez-vous à la page 41.</li></ul>
	Perte d'eau dans le lave-linge/sèche-linge. La pompe d'évacuation pompe en permanence.	Fermez le robinet d'eau ; Attendez que la pompe ait terminé ; Débranchez la prise d'alimentation de la machine ; Contactez le Service clientèle
<b>E06</b>	L'eau ne s'évacue pas.	Vérifiez que : <ul style="list-style-type: none"><li>- Le tuyau d'évacuation n'est pas tordu ou plié</li><li>- La pompe d'évacuation n'est pas obturée. Nettoyez la pompe, pour cela reportez-vous à la page 39.</li></ul>

D'autres codes d'erreur importants sont destinés uniquement au Service clientèle. Veuillez noter le code d'erreur exact et indiquez-le au Service clientèle.

Problème	Cause possible	Résolution
La porte ne s'ouvre pas.	Vitesse d'essorage = 0 sélectionné.	Sélectionnez et lancez le programme  .
	Le programme fonctionne et/ou la porte est verrouillée pour des raisons de sécurité.	Attendez que <b>End</b> s'affiche à l'écran.
Le programme ne démarre pas.	Vous n'avez pas appuyé sur le bouton  .	Appuyez sur le bouton  .
	Le départ différé est sélectionné.	Rien. Le lave-linge/sèche-linge démarre automatiquement une fois le décompte terminé.
	Panne d'électricité le départ différé sélectionné a été annulé.	Vous devez entrer un nouveau temps de départ différé. Vous pouvez également lancer immédiatement le programme : appuyez sur le bouton  .
	La porte n'est pas fermée correctement.	Fermez la porte.
	La prise n'est pas correctement branchée.	Branchez la prise correctement.
La vitesse d'essorage ne peut être sélectionnée.	Le cycle d'essorage est déjà en cours ; La vitesse d'essorage ne peut être définie ni modifiée pendant le cycle d'essorage.	Sélectionnez toujours la vitesse avant le démarrage du cycle d'essorage.
Impossible de définir la vitesse d'essorage maximale.	Programme textiles délicats ou laine sélectionné.	Changez de programme, si nécessaire.
Des résidus de lessive apparaissent dans le réservoir de lessive.	Lessive humide ou grumeleuse.	Nettoyez ou séchez le réservoir de lessive. Reportez-vous à la page 39.
		Respectez la dose prévue pour la lessive liquide.
L'eau n'arrive pas dans la cuve.	La prise n'est pas correctement branchée.	Branchez la prise correctement.

Problème	Cause possible	Résolution
Le lave-linge/sèche-linge se remplit d'eau et l'évacue en permanence.	Le tuyau d'évacuation est placé trop bas.	Fixez le tuyau d'évacuation correctement. Reportez-vous à la page 53.
L'eau n'arrive pas dans le tambour.	C'est normal. Avec certains programmes, vous ne pouvez pas voir l'eau dans la machine (niveau plus bas).	
L'eau coule sous la machine.	Présence d'une fuite au niveau des vis de fixation du tuyau d'arrivée d'eau.	Resserrez les vis.
	Le tuyau d'évacuation fuit.	Contactez le Service clientèle pour que le tuyau d'évacuation soit remplacé.
L'eau ne s'évacue pas.	Le tuyau d'évacuation est tordu.	Remettez le tuyau dans la position appropriée.
	La pompe d'évacuation est obturée.	Nettoyez la pompe d'évacuation. Reportez-vous à la page 39.
De la mousse sort du réservoir de lessive.	Trop de lessive ou lessive inadéquate.	Réduisez la dose de lessive. N'utilisez que des lessives adaptées aux machines automatiques.
Le cycle d'essorage s'est déclenché plusieurs fois.	C'est normal. Le système de détection de charge déséquilibrée essaye de compenser le déséquilibre en essorant le linge plusieurs fois.	Lavez toujours les petits <b>et</b> grands textiles/linges ensemble.
Le linge n'a pas été essoré correctement.	Les grands textiles/linges sont enchevêtrés et ne sont pas répartis uniformément dans le tambour. Pour des raisons de sécurité, la vitesse d'essorage a été automatiquement réduite.	Lavez toujours les petits <b>et</b> grands textiles/linges ensemble.
Le résultat du lavage n'est pas satisfaisant.	Le linge est plus sale que prévu.	Sélectionnez un programme approprié, par ex. un programme avec pré-lavage.
	La lessive a été sous-dosée.	Respectez la dose de lessive indiquée par le fabricant.

<b>Problème</b>	<b>Cause possible</b>	<b>Résolution</b>
Résidus de lessive dans le linge.	Certains détergents sans phosphate contiennent des résidus insolubles pouvant apparaître sous forme de tâches claires sur le linge.	Rincez de nouveau le linge ou, le cas échéant, utilisez une lessive liquide la prochaine fois. Brossez le linge après le séchage.
Résidus gris sur le linge.	Tâches de pommade, graisse ou huile.	Lavez le linge en sélectionnant la dose de lessive maximale et la température maximale autorisée ; Respectez les instructions de nettoyage sur l'étiquette.
Fin du programme inattendue.	Vous avez appuyé par inadvertance sur le bouton  .	Appuyez à nouveau sur le bouton pour redémarrer le programme.
 s'affiche à l'écran	C'est normal. Il s'agit du statut du programme	Le cycle de lavage ou de séchage se poursuit. Reportez-vous à la page 12.
L'écran n'indique rien.	Panne d'électricité.	Le programme continue dès que l'électricité est rétablie. Si vous souhaitez retirer le linge pendant la panne d'électricité, évacuez d'abord l'eau. Reportez-vous à la page 40.  Vérifiez que : - la prise est correctement branchée - la protection de ligne (fusible) s'est déclenchée ; Contactez le Service clientèle

# Service clientèle

Avant de contacter le Service clientèle, vérifiez que vous ne pouvez pas résoudre le problème vous-même. Consultez la documentation à partir de la page 42.

Un technicien appelé pour un conseil vous facturera la prestation, même si l'appareil est toujours sous garantie.

Vous trouverez le Service clientèle le plus proche de chez vous dans la liste fournie dans cette documentation. Indiquez au Service clientèle le numéro de produit (E-Nr.) et le numéro de production (FD) de l'appareil.

Vous trouverez ces numéros dans le cadre (contour en gras) de la plaque d'identification, située à l'intérieur de la porte.

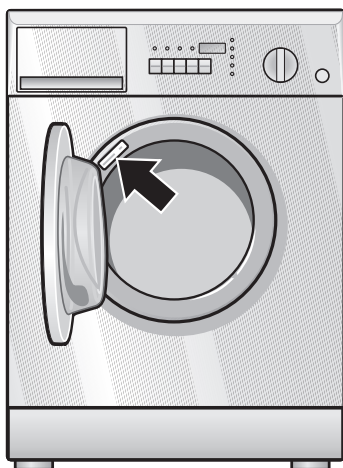

E-Nr. _____	FD _____
-------------	----------

Numéro de produit

Numéro de production

Veuillez indiquer ici les numéros de votre appareil.

Pour éviter les dépannages inutiles, aidez le Service clientèle en indiquant toujours le numéro de produit et le numéro de production. Cela vous évitera des dépenses inutiles.

# Données de consommation

<b>Lavage</b>		
Programme	Poids du linge à laver	Résultat
Couleur 60 °C	5,0 kg	Electricité : 1,1 kWh Eau : 49 l
<b>Lavage et séchage</b>		
Coton 60 °C (couleur) et sec pour rangement	5,0 kg 2 x 2,5 kg (pour séchage)	Electricité : 4,25 kWh Eau : 95 l
<b>Processus de lavage/séchage automatique</b>		
Bouillir 90 °C + coton sec pour rangement	2,5 kg	Electricité : 3,35 kWh Eau : 81 l
Couleur 60 °C + coton sec pour rangement	2,5 kg	Electricité : 2,70 kWh Eau : 72 l
Couleur 40 °C + coton sec pour rangement	2,5 kg	Electricité : 2,15 kWh Eau : 72 l
Entretien facile 40 °C + entretien facile sec pour rangement	2,5 kg	Electricité : 2,35 kWh Eau : 91 l

<b>Séchage</b>				
Textiles	Poids du linge à laver	Temps de séchage	Résultat de séchage	Consommation d'énergie [kWh]
Séchage textiles résistants	1,5 kg	40 minutes	Humide pour le repassage	0,71
		70 minutes	Sec	0,95
	2,5 kg	70 minutes	Humide pour le repassage	0,95
		100 minutes	Sec	1,4
Séchage textiles délicats	1,5 kg	70 minutes	Humide pour le repassage	0,67
		100 minutes	Sec	0,88
	2,5 kg	120 minutes	Humide pour le repassage	1,01

---

# Installation, branchement et transport

---

## Informations de sécurité

Installez et branchez le lave-linge/sèche-linge en respectant la notice d'installation et de montage ci-jointe. Pour ce faire, tenez compte des consignes énoncées dans le présent chapitre.

### **⚠ Risque de blessure !**

Le lave-linge/sèche-linge est très lourd. Soulevez-le avec prudence.

Des tuyaux gelés peuvent éclater. N'installez pas la machine dans un endroit susceptible de geler ou à l'extérieur.

Vous pourriez endommager votre lave-linge/sèche-linge. Ne mettez pas l'appareil à l'envers ou sur le côté. Ne levez pas le lave-linge/sèche-linge par l'intermédiaire de ses parties en saillie (la porte, par exemple).

Vérifiez que l'appareil n'a subi aucun dommage lors du transport. Ne branchez pas le lave-linge/sèche-linge si vous détectez des signes de dommages. En cas de doute, contactez votre revendeur local.

Retirez et conservez les boulons de transport. Reportez-vous à la page 50.

Outre les instructions contenues dans cette documentation, vous devez vous conformer aux dispositions réglementaires spécifiques des entreprises de gestion de l'eau et de l'énergie.

En cas de doute, demandez à un électricien de brancher votre appareil.

### **Appareil indépendant**

Sachet dans le tambour :

- Couvre-cils permettant de bloquer les ouvertures après le retrait des dispositifs de sécurité pour le transport de l'appareil
- Élément de séparation pour la lessive liquide
- Clés

---

## Éléments livrés avec l'appareil



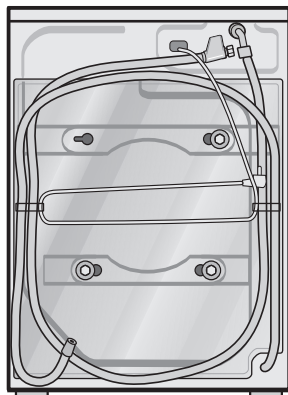

A l'arrière du lave-linge/sèche-linge :

- Tuyau d'évacuation d'eau
- Tuyau d'arrivée d'eau
- Câble secteur avec prise de courant

### Appareil encastrable

En plus des éléments de l'appareil indépendant livrés avec l'appareil

Dans l'emballage :

- un schéma

Dans le tambour :

- un autre sachet contenant des éléments d'installation de l'appareil (voir instructions d'installation et de montage séparées).

L'humidité du tambour est due au contrôle effectué sur chaque lave-linge/sèche-linge en sortie d'usine.

En fonction de l'emplacement d'installation de l'appareil, les éléments suivants peuvent également être requis :

- 1 collier de 24-40 mm Ø (magasins spécialisés) permettant de fixer le tuyau à un siphon.

Niveau à bulle pour s'assurer du bon positionnement de l'appareil.

### Outil utile

## Dimensions

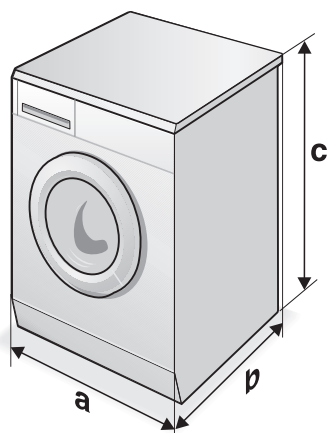

### Appareil indépendant

a = 596 mm

b = 552 mm

c = 850 mm

### Appareil encastrable

Les cotes diffèrent de celles de l'appareil indépendant. Voir les instructions d'installation et de montage séparées.

## Elements de protection pour le transport

### ⚠ Risque de dégâts !

Avant d'utiliser le lave-linge/sèche-linge pour la première fois, retirez complètement les éléments de protection à l'arrière de l'appareil.

Stockez ces éléments pour un transport ultérieur (déménagement).

- Desserrez les boulons à l'aide de la clé à molette A/F 13, jusqu'à ce qu'ils soient libres dans les douilles.
- Retirez tous les éléments de protection (boulon avec manchon).

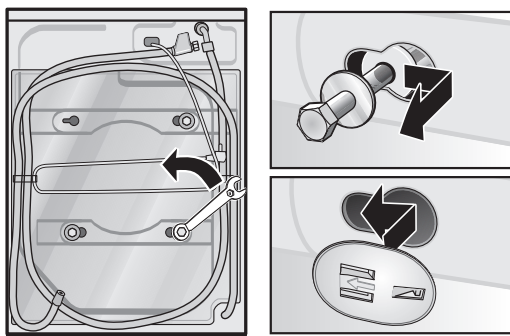

- Insérez les couvercles, pour que l'eau (éclaboussure) ne puisse en aucun cas entrer dans l'appareil ou être en contact avec des éléments sous tension.

## Surface d'implantation

Le lave-linge/sèche-linge doit se trouver bien d'aplomb pour éviter qu'il se déplace pendant l'essorage.

La surface sur laquelle repose l'appareil doit être dure, propre et plane. Les revêtements de sol mous ne sont par exemple pas adaptés, de même que les moquettes ou revêtements à revers en mousse.

- Immobilisez les plaques de guidage fournies au sol à l'aide d'un adhésif double face. Si le sous-sol est poreux (chape par exemple), veillez à utiliser un adhésif adapté.
- Posez le lave-linge/sèche-linge sur les plaques de guidage.
- Humidifiez les plaques de guidage avec de l'eau mélangée à du liquide-vaisselle avant d'encastrier le lave-linge/sèche-linge.  
N'utilisez pas de graisse ni d'huile !

Vous pouvez adapter la hauteur du lave-linge/sèche-linge en utilisant une plaque traitée inaltérable à l'eau.

- Collez la plaque au sol à l'aide d'un adhésif à double face. Vissez si la machine repose sur un plancher en bois. Si le sous-sol est poreux (chape par exemple), veillez à utiliser un adhésif adapté.
- Immobilisez les pieds du lave-linge/sèche-linge au moyen de pattes de retenue\*.

Si le lave-linge/sèche-linge doit reposer sur un plancher en bois :

- Installez la machine de préférence dans un angle de la pièce.
- Sur le plancher, vissez une plaque (épaisseur 30 mm min.) traitée inaltérable à l'eau.
- Immobilisez les pieds du lave-linge/sèche-linge au moyen de pattes de retenue\*.

Si le lave-linge/sèche-linge doit reposer sur un socle :

- Immobilisez les pieds du lave-linge/sèche-linge au moyen de pattes de retenue\*.

\* Les pattes de retenue (en kit) sont disponibles auprès de votre revendeur ou du Service clientèle, N° de réf. WMZ 2200.

## Ajuster l'horizontalité

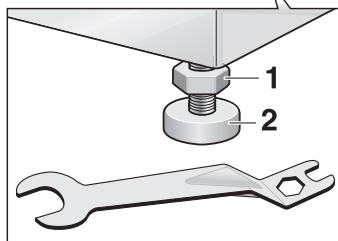
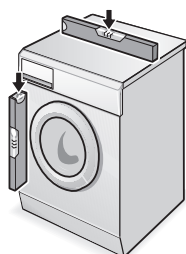

Ajustez l'horizontalité du lave-linge/sèche-linge à l'aide de ses quatre pieds à vis et d'un niveau à bulle.

Les quatre pieds doivent reposer fermement sur le sol. Le lave-linge/sèche-linge ne doit pas vaciller.

- Desserrez le contre-écrou **1** à l'aide de la clé.
- Tournez le pied **2** de la machine pour modifier sa hauteur. Hauteur maximale conseillée : 10 mm.
- Vissez le contre-écrou **1** contre le corps de l'appareil. Ce faisant, maintenez le pied et veillez à ce que sa hauteur ne change pas.

### Attention

Si vous n'avez pas correctement ajusté l'horizontalité de la machine, elle risque de faire beaucoup de bruits en fonctionnant, de générer des vibrations et de se «déplacer» toute seule !

## Longueur du tuyau et du câble

Branchement sur le côté gauche de l'appareil

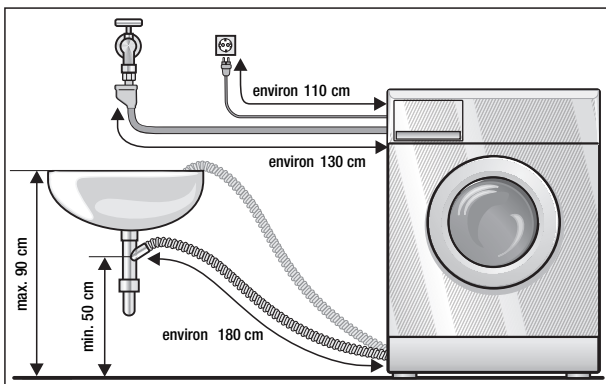

Branchement sur le côté droit de l'appareil

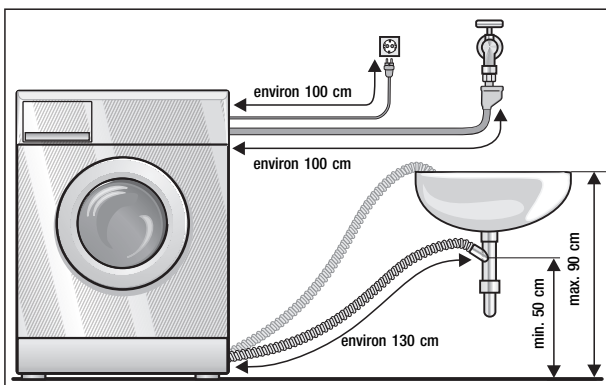

Tuyau d'extension

Disponible en kit dans les magasins spécialisés :

- Tuyau en plastique de kit de branchement (environ 2,50 m), référence WMZ 2380.

## Branchement de l'eau

Pour empêcher les fuites ou dégâts des eaux, il est essentiel de suivre les instructions contenues dans ce chapitre !

### Attention !

Veillez n'utiliser que de l'eau potable froide pour votre lave-linge/sèche-linge. Ne branchez pas l'appareil au robinet mélangeur d'un chauffe-eau (eau chaude) sans pressurisation.

En cas de doute, contactez un électricien agréé pour le branchement.

Le tuyau d'eau ne doit pas :

- Etre plié ou écrasé.
- Etre modifié ou coupé (stabilité non garantie).
- Les fils plastique ne doivent être fixés qu'à la main. Ne retirez pas les filtres du tuyau d'eau.

Contrôlez la pression d'eau dans l'installation :

- La pression d'eau doit être comprise entre  $0,5 \times 10^5$  et  $9 \times 10^5$  Pa (lorsque le robinet est ouvert, débit de 8 litres d'eau par minute minimum).
- Si la pression maximale est dépassée, une valve de réduction de pression doit être installée. Branchez le tuyau.

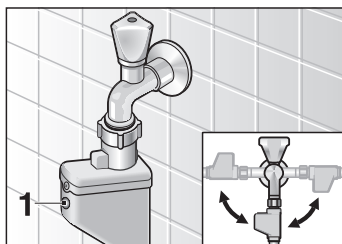
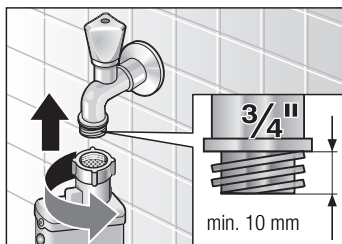

Branchez le tuyau d'eau au robinet.

**i** Le témoin **1** devient rouge lorsque le tuyau d'arrivée d'eau (Aquastop) est défectueux. Code d'erreur, reportez-vous à la page 42.

**Une fois que vous avez branché le tuyau d'arrivée d'eau :**

Ouvrez le robinet au maximum.

Contrôlez les points de branchement (fuites).

## Evacuation de l'eau

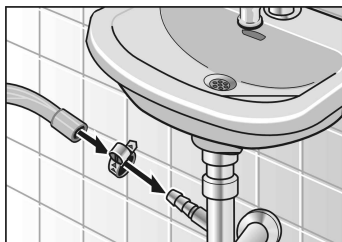

### Attention !

Ne pliez pas le tuyau d'évacuation d'eau ou ne tirez pas sur ce dernier.

Mesurez la distance entre la zone de branchement et le point d'évacuation : max. 90 cm, min. 50 cm.

Evacuation vers un siphon :

- ❑ Fixez correctement le point de branchement à l'aide d'un collier de serrage de tuyau 24-40 mm Ø (magasins spécialisés).

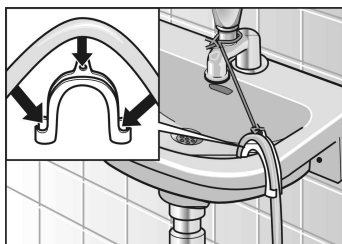

Evacuation vers un lavabo :

### Attention !

Le bouchon ne doit pas bloquer l'évacuation de l'eau dans le lavabo.

- ❑ Fixez correctement le tuyau d'évacuation d'eau, afin qu'il ne glisse pas.
- ❑ Au cours de l'évacuation de l'eau, assurez-vous que le débit est assez rapide.
- ❖ Les tuyaux d'arrivée et d'évacuation d'eau peuvent être tournés vers la droite ou vers la gauche, en fonction de votre installation.

---

## Transport du lave-linge/sèche-linge

Avant de procéder au transport du lave-linge/sèche-linge (déménagement, par exemple) :

- Fermez le robinet.
- Réduisez la pression d'eau dans le tuyau d'arrivée d'eau. Reportez-vous à la page 41.
- Evacuez l'eau résiduelle. Reportez-vous à la page 40.
- Débranchez la prise d'alimentation.
- Retirez les tuyaux.
- Retirez les deux couvercles inférieurs.

### Attention !

Le lave-linge/sèche-linge doit être branché correctement à une prise CA.

La tension principale doit être conforme aux informations de tension indiquées sur la plaque d'identification.

La charge connectée et l'intensité nécessaire sont indiquées sur la plaque d'identification.

Assurez-vous que :

- la prise et son support sont compatibles ;
- la section de câble est suffisante ;
- le système de mise à la terre est conforme aux normes en vigueur.

Si le câble principal doit être modifié, contactez impérativement le service après-vente.

N'utilisez pas plusieurs prises/connecteurs et/ou câbles d'extension.

N'utilisez que les disjoncteurs de courant portant le symbole suivant : .

Ne touchez pas la prise les mains mouillées.

Retirez toujours la prise du support en tirant sur la protection prévue à cet effet.

---

## Branchement électrique











# Index

## A

- Ajout de la lessive, 21
- Ajuster l'horizontalité, 52
- Amidonage, 25
- Assouplissant, 25

## B

- Bouton, 10
  - , 29
  - , 10, 28
  - , 10, 31
  - , 10
  - , 11, 28
  - , 10, 30
- Bouton d'essorage, 31
- Bouton d'ouverture de porte, 10
- Boutons, 10
- Branchement, 53
- Branchement de l'eau, 53
- Branchement électrique, 56

## C

- Changer le programme, 30
- Charges de linge maximales, 16
- Charges maximales, 17
- Code d'erreur, 42
- Conseils d'entretien, 16
- Cotons/couleurs, 23

## D

- Degrés de propreté, 14
- Départ différé, 10, 11, 28
- Détartrage, 41
- Dimensions, 49
- Données de consommation, 47
- Door, 11
- Dosage de la lessive, 19
- Dureté de l'eau, 19

## E

- Éléments de protection pour le transport, 50
- Éléments livrés avec l'appareil, 48
- Élimination, 5
- End, 10
- Enlever les taches, 15
- Entretien facile, 23
- Essorage, 10, 12
- Evacuation de l'eau, 40, 55

## F

- Filtre du tuyau d'arrivée d'eau, 41
- Fin dans différé, 10
- Fin du programme,
  - Sans essorage final, 37
- Fonctions, 23

## I

- Instructions de sécurité, 7, 48
- Interruption du programme, 33, 36

## K

- Kit de branchement, 52



## L

- Laines, 23
- Lave-linge/sèche-linge, 11
- Lessive, 19
- Lessive en poudre, 20
- Lessive liquide, 20
- Linge
  - préparation, 13
  - retirer, 13
  - tri, 14, 17
- Longueur du tuyau et du câble, 53

## N

- Nettoyage et entretien
  - Filtre du tuyau d'arrivée d'eau, 41
  - Logement et panneau de commande, 38
  - Pompe, 39
  - Réservoir de lessive, 39
  - Tambour, 38

## O

- Options supplémentaires
  - , 10
  - , 10

## P

- Panneau d'affichage, 10
- Panneau de commande, 10
- Pattes de retenue, 51
- Pompage, 27
- Pompe, 39
- Porte, 11
- Premier lavage, 22
- Problème, 42
- Produits anticalcaire, 21
- Programme
  - Changer, 30, 33, 34, 35
  - Interruption, 33, 34, 36
  - Sélection, 33
- Programmes, 23
  - Lavage uniquement, 33
  - Lavage+Séchage, 35
  - Séchage uniquement, 34
- Programmes de lavage, 23
- Programmes de séchage, 24
- Programmes spécifiques, 25
  - Amidonage, 25
  - Assouplissement, 25
  - Pompage, 27
  - Trempage, 26
  - Utilisation d'eau de javel, 27
- Protection de l'environnement, 6





## R

Rapide, 10, 11, 28  
Réservoir de lessive, 39  
Réservoir pour lessive, 21  
Rinçage, 25

## S

Sans essorage final, 37  
Schéma, 49  
Séchage, 10, 30  
Séchage délicat, 10, 30  
Séchage intensif, 30  
Séchage normal, 10, 30  
Sélecteur de programme, 10  
Sélection d'un nouveau programme, 33  
Sélection des programmes, 23  
Service clientèle, 46  
Signal, 11  
Site Web, 4  
Solution, 42  
Spin, 10  
Start, 10, 28  
Statut du programme, 12  
Surface d'implantation, 51  
Système de détection de charge déséquilibrée, 31

## T

Teinture, 27  
Témoins lumineux, 10  
, 10  
, 10  
, 10  
, 10  
, 10  
Températures de séchage, 30  
Temps de séchage, 30  
Transport du lave-linge/ sèche-linge, 56  
Trappe de service, 39, 40  
Trempage, 26  
Tuyau d'extension, 52

## U

Utilisation, 32, 37  
Utilisation d'eau de javel, 27

## V

Vitesse d'essorage, 10

WVT12840  
0107 FR  
9000 244 211