

Maxx 5
Washerdryer

fr

Notice d'utilisation et
d'installation



BOSCH

Table des matières

Utilisation

Informations sur la mise au rebut	4
Respect de l'environnement / Economies	5
Consignes de sécurité générales	6
Votre lave-linge séchant	7
Avant le premier lavage	14
Préparation, tri et introduction du linge	15
Produits lessiviels et d'entretien	21
Programmes et fonctions	23
Lavage / Séchage avec les réglages de base . . .	30
Lavage / Séchage avec les réglages personnalisés	34
Pendant le lavage / séchage	40
Après le lavage / séchage	42
Applications particulières	45
Nettoyage et entretien	47
Remédier soi-même aux petites pannes	52
Paramètres de consommation	57
Service après-vente	58
Installation, raccordement et transport	59

Installation

En achetant ce nouveau sèche-linge, vous venez d'opter pour un appareil électroménager moderne et de haute qualité.

Votre sèche-linge se distingue par une consommation économique d'énergie, d'eau et de produit lessiviel.

Chaque sèche-linge quittant notre usine a préalablement subi un contrôle fonctionnel soigné confirmant son parfait état. Notre service après-vente se tient à votre disposition pour répondre à toute question concernant en particulier l'installation et le branchement du sèche-linge.

Vous trouverez d'autres informations et une sélection de nos produits sur notre site internet :
<http://www.bosch-hausgeraete.de>

Veillez lire les présentes notices d'installation et d'utilisation, ainsi que toutes les autres informations accompagnant ce sèche-linge, et conformez-vous à leur contenu.

Les présentes notices d'utilisation et d'installation décrivent différents modèles. Les différences sont décrites aux endroits correspondants.

Rangez soigneusement ces documents en vue d'une réutilisation future ou d'un éventuel changement de propriétaire de l'appareil.

Informations sur la mise au rebut

Élimination de l'emballage

Avant de vous parvenir, cet appareil a été conditionné dans un emballage protecteur. Tous les matériaux composant l'emballage sont écologiques et recyclables. Contribuez vous aussi à la protection de l'environnement et éliminez l'emballage en conséquence.

Consultez votre revendeur ou l'administration municipale pour connaître les meilleurs moyens d'éliminer l'emballage.

⚠ Risque d'étouffement !

Eloignez les enfants de l'emballage et des parties de l'emballage. Les feuilles en plastique et les cartons pliants peuvent provoquer un étouffement.

Mise au rebut de l'ancien appareil

Les appareils usagés ne sont pas des déchets sans valeur. Leur élimination dans le respect de l'environnement permet d'en récupérer de précieuses matières premières.

⚠ Danger de mort !

Une fois que l'ancien appareil a fini de servir, débranchez sa fiche mâle de la prise de courant. Sectionnez son cordon d'alimentation puis jetez-le séparément avec la fiche mâle.

Détruisez la fermeture du hublot. Vous empêcherez ainsi que des enfants ne s'enferment dans le tambour et risquent leur vie.

Emballage et appareil usagé

Déballez l'appareil et éliminez l'emballage en respectant l'environnement.

Cet appareil est marqué selon la directive européenne 2002/96/CE relative aux appareils électriques et électroniques usagés (waste electrical and electronic equipment - WEEE).

La directive définit le cadre pour une reprise et une récupération des appareils usagés applicables dans les pays de la CE.



Respect de l'environnement / Economies

Economies

Votre sèche-linge consomme une quantité économique d'eau, d'électricité et de produit lessiviel. Ceci ménage l'environnement et le budget de votre famille. Les différents paramètres de consommation de l'appareil figurent à la page 57.

Pour laver économiquement et écologiquement :

- Mettez bien la charge de linge recommandée dans le tambour.
Dans la zone d'affichage, l'appareil vous indique la charge de linge recommandée, laquelle varie en fonction du programme sélectionné.
Si vous avez seulement de petites quantités de linge à laver, la capacité variable réduit automatiquement la consommation d'eau et d'électricité.
- Sélectionnez le programme **Cottons Eco** (Couleurs éco) **E 60 °C** avec l'option **Intensive** (Taches)  au lieu de **Cottons** (Blanc/Couleurs)  **90 °C**. Une propreté comparable à celle d'un programme à 90 °C est obtenue avec ce programme à 60 °C car la durée de lavage est rallongée tout en ayant une consommation d'énergie bien moindre.
- En présence de linge légèrement à normalement sale, renoncez au pré-lavage.
- Dosez le produit lessiviel suivant le degré de salissure, la quantité de linge et la dureté de l'eau. Respectez les conseils fournis par le fabricant du produit.
- Si vous voulez sécher le linge dans la machine, sélectionnez la vitesse d'essorage la plus élevée : plus la quantité d'eau éliminée de la machine est importante, moins il faut de temps et d'énergie à la machine pour sécher le linge et obtenir un résultat de séchage optimal. Pour le coton, la vitesse d'essorage recommandée est de 1000 tr/min ; pour le linge d'entretien facile, la vitesse d'essorage recommandée est de 800 tr/min.

Consignes de sécurité générales

Votre sèche-linge est destiné

- à une utilisation domestique uniquement,
- à laver dans un bain lessiviel des textiles lavables en machine,
- à fonctionner avec de l'eau potable froide additionnée de produits lessiviel et d'entretien utilisables en lave-linge.

Ne laissez jamais les enfants jouer sans surveillance près de la machine.

Eloignez les animaux domestiques du lave-linge séchant.

Lorsque vous branchez la fiche mâle dans la prise de courant ou l'en débranchez, veillez à ne pas avoir les mains mouillées.

Ne débranchez la fiche mâle de la prise de courant qu'en saisissant la fiche, jamais en tirant sur le cordon.

Lorsque vous lavez / séchez à haute température, ne touchez pas le hublot.

Prudence lorsque vous vidangez le bain lessiviel très chaud.

Ne montez jamais sur la machine.

Ne vous appuyez / asseyez jamais sur le hublot ouvert.

Le principe de condensation étant utilisé lors du séchage, le robinet doit être ouvert sinon le programme de séchage ne peut pas démarrer. Veuillez consulter la page 52 "Remédier soi-même aux petites pannes".

Votre lave-linge séchant

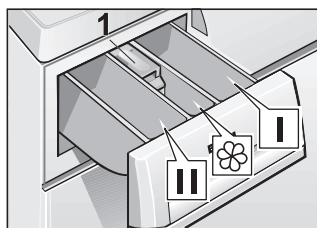

Verser le produit lessiviel / le produit d'entretien

Compartiment de dosage I :
Produit lessiviel de pré-lavage
ou amidon.

Compartiment de dosage II :
Produit lessiviel pour le lavage
principal, produit adoucisseur,
produit de trempage, produit
blanchissant ou sel détachant.

Compartiment de dosage ☼ :
Produit d'entretien p. ex. de
trempage ou produit amidonnant
(ne versez pas le produit au-delà
du bord inférieur de l'insert 1).

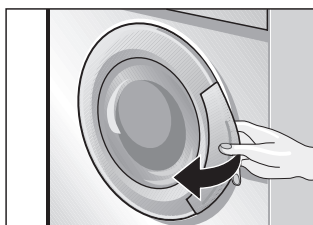

Ouvrez le hublot ...

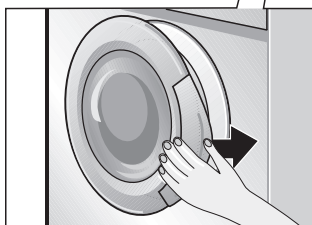

et refermez-le

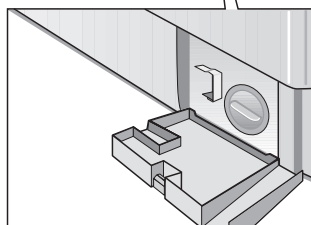

Trappe de service

Bandeau de commande

Touches des options

(en plus du programme si nécessaire)

Extra Rinse : Rinçage supplémentaire

Intensive : Cycles intensifs

Easyiron : Anti froissage

Prewash : Ajouter le pré-lavage

Vous pouvez combiner les options à tout moment.

Les voyants des touches d'options s'allument lorsque vous les activez.

Pour la désactiver, appuyez à nouveau sur la touche. Le voyant lumineux s'éteint.

Ecran d'affichage

Indication des réglages choisis (la vitesse d'essorage par ex., la température de lavage l'heure de fin différée, la protection enfants, la charge de linge recommandée), ainsi que le déroulement du programme.

Touche °C (Température)

Sélectionne la température ou le lavage à froid.

Touche (Essorage)

Sélectionne la vitesse d'essorage ou l'option « Sans essorage final ».

Touche (Séchage)

Sélectionne la durée et le mode de séchage.

Touche (Fin dans)

Sélectionne l'heure de fin différée. (diffère la fin du programme).

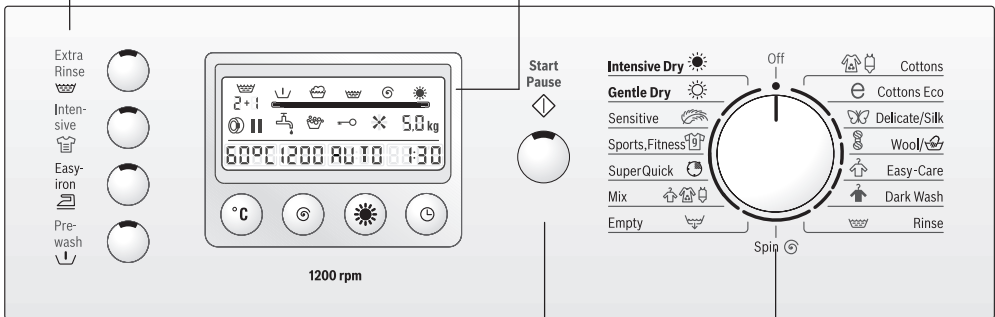

Touche -Start/Pause (Départ/Pause)

Pour lancer la séquence de lavage / séchage (le programme doit avoir été sélectionné).

La fonction Pause n'est pas active pendant le séchage.

Programmeur

Il sert à allumer et éteindre le lave-linge séchant et à sélectionner le programme.

Il peut tourner dans les deux sens.



Le programmeur ne tourne pas pendant le déroulement du programme car ce dernier est piloté électroniquement.

*Toutes les touches sont sensibles, il suffit de les effleurer.

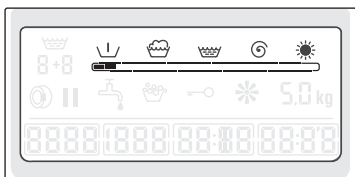
Ecran d'affichage



Affichage	Remarque	
Prélavage	Allumé, si ce programme a été choisi.	
Lavage	Eteint si vous avez choisi l'option Rinçage , Essorage , Vidange ou Séchage.	
Rinçage	Eteint si vous avez choisi l'option Rinçage , Vidange ou Séchage.	
Essorage / Vidange	Eteint si un programme se déroule avec le réglage «----» (sans essorage final) ou s'il s'agit du programme de séchage.	
Séchage	Voyant allumé si vous avez sélectionné les programmes de séchage ou la durée/le mode de séchage.	
Jauge de déroulement	Indique le stade de déroulement du programme.	
Pression de l'eau insuffisante	Voyant allumé si la pression de l'eau est insuffisante.	
Surdosage	Allumé si vous avez dosé trop de produit lessiviel.	
Protection enfants	Protection enfants	
Emoussage	Allumé, si un programme ou une durée de séchage a été choisi.	
5,0kg*	Charge de linge recommandée	Eteint si vous avez choisi l'option Rinçage , Essorage ou Vidange .
60 °C*	Température de lavage ou	Température de lavage souhaitée
cold*	lavage à froid.	
1200*	Vitesse d'essorage ou	Vitesse d'essorage par défaut du programme ou vitesse sélectionnée
----*	sans essorage final	

Affichage		Remarque
2:00*	Durée du séchage ou	Durée souhaitée du programme de séchage ou séchage automatique.
AUTO*	Mode de séchage	
1:30*	Durée du programme	Durée du programme prévue.
Autres affichages à ce point :		
24h*	Réglage de la fin différée	Heure sélectionnée pour la fin différée du cycle
-0-	Fin du programme ou	
---	Fin du programme sans essorage	
PAUS	Pause	
OPEN	Le hublot peut être ouvert	
F:16*	Affichage de défauts	Voir page 52.
 2+ :	Cycle de rinçage	Voyant non-allumé si vous n'avez pas sélectionné de rinçage et d'options de rinçage supplémentaire
	Ouverture du hublot	Voyant allumé lorsque vous pouvez ouvrir le hublot pendant la période "Pause"
	Pause	Voyant allumé si le programme est en pause.



Affichage du stade actuel du programme

* Exemples de contenus de la zone d'affichage

La première rangée de symboles et la jauge de déroulement située en-dessous servent à afficher le stade de déroulement d'un programme. La jauge se compose d'un cadre périmétrique et de plusieurs segments à l'intérieur celui-ci.

Une fois que le programme a démarré, la jauge s'affiche, presque vide. Elle va se remplir de segments de la gauche vers la droite au fur et à mesure que le programme avance.

Les symboles indiquent quel est le stade de déroulement du programme.

A la fin du programme, tous les symboles se sont effacés et la jauge de déroulement s'est remplie de segments.

Pression de l'eau insuffisante



Le système automatique détecte la pression d'arrivée d'eau et indique  si la pression de l'eau est insuffisante.

Surdosage

Le système de sécurité automatique détecte s'il y a une quantité excessive de mousse dans l'appareil (si vous avez utilisé un produit lessiviel moussant beaucoup, ou si vous avez dosé une quantité excessive de produit lessiviel). Le symbole  apparaît alors à l'affichage.

Au lavage suivant et s'il se compose de pièces de linge du même type (du même degré de salissure et en même quantité), versez une moindre quantité de produit lessiviel.

Le surdosage du produit lessiviel peut entraîner une formation excessive de mousse et compromettre ainsi les résultats de lavage et de rinçage. Pour cette raison, l'appareil ajoute une séquence de rinçage supplémentaire.

 Le symbole  ne s'éteint qu'une fois que vous éteignez l'appareil en fin de programme, ou si vous modifiez un programme.

Protection enfants

La protection enfants active empêche, pendant le déroulement d'un programme, de modifier le programme choisi.

Emoussage

Le ventilateur se déclenche à la fin du cycle de séchage pour refroidir le linge.

 N'interrompez pas ce processus de refroidissement.

Charge de linge recommandée

La charge de linge recommandée s'affiche en fonction du programme choisi et des options. Voir à partir de la page 23.

Vitesse d'essorage

La vitesse d'essorage par défaut est affichée en fonction du programme et des options sélectionnés. Pour modifier cette vitesse, voir page 35.

Température de lavage

Après la sélection du programme, la température par défaut est affichée ; vous pouvez la modifier en appuyant sur la touche °C (Température.), voir page 35.

La durée du programme

Après avoir choisi un programme, la durée probable du programme s'affiche (durée au bout de laquelle le programme aura probablement pris fin).

La durée du programme s'affiche en heures et en minutes, par ex. 1:17 = 1 heure et 17 minutes, 0:35 = 35 minutes.

Après le démarrage du programme, les deux points : clignotent entre les heures et les minutes, et l'appareil compte à rebours, minute par minute, la durée restante du programme.



A la fin du programme, l'affichage revient sur **-0-**.

i Pendant le déroulement du programme, la durée de ce dernier peut s'allonger ou se raccourcir pour les raisons suivantes.

Raccourcissement du temps si :

- tambour moins chargé,
- temps de chauffage raccourci, par ex. si l'eau entrante était très chaude.
- diminution de la température de lavage après le démarrage de programme,
- linge à sécher peu humide.

Allongement du temps si :

- l'appareil effectue un rinçage supplémentaire en raison d'un excès de mousse dans le linge,
- essorage multiple si le linge est mal réparti dans le tambour,
- temps de chauffage plus long, en présence par ex. d'eau très froide,
- arrivée de l'eau à faible pression dans l'appareil,
- choix d'options, p.ex. **Extra Rinse** (Rinçage plus).  et / ou **Intensive** (Taches)  après le démarrage du programme,
- linge à laver très absorbant (durée du chauffage plus long).
- le linge à sécher humide.



Réglage de la fin différée

Pour sélectionner l'heure de la fin différée, voir page 36.

Durée de séchage ou séchage automatique

Vous pouvez régler la durée de séchage ou choisir le séchage automatique en appuyant sur la touche ☀ voir page 31. Si vous avez sélectionné le lavage suivi sans interruption d'un séchage, la durée du séchage ou du séchage automatique s'ajoutera automatiquement à la durée du programme. La durée des programmes La durée des programmes associés sera augmentée de 5 à 15 minutes afin d'assurer un lavage correct.

Cycles de rinçage

Voyant allumé si vous avez sélectionné un programme avec un ou des cycles de rinçage ou l'option "**Extra Rinse** (Rinçage plus) ". Le symbole qui apparaît lorsque vous appuyez sur la touche "**Extra Rinse** (Rinçage plus) 



" signifie "cycle(s) de rinçage par défaut + cycle de rinçage complémentaire sélectionné".

Avant le premier lavage

Préparation du lave-linge séchant

Attention

Le lave-linge séchant doit avoir été installé et raccordé correctement. Voir les instructions correspondantes à partir de la page 59.

- i** Votre lave-linge séchant a été vérifié avant de quitter l'usine. Effectuez un premier lavage **sans** linge pour évacuer l'eau résiduelle issue des contrôles de fabrication.
- Ouvrez le robinet d'eau.
- Ouvrez le bac à produit lessiviel jusqu'à la butée.
- Dans le compartiment **II** du bac à produit lessiviel, versez environ 1 litre d'eau.
- Dans le compartiment **II**, versez ½ gobelet gradué de produit lessiviel.
- i** N'utilisez pas de produit lessiviel pour lainage ni pour lingerie délicate (formation de mousse).
- Refermez le tiroir à produit lessiviel.
- Fermez le hublot de remplissage.
- Réglez le programmeur sur **Cotons**  **90 °C.** (Blanc/Couleurs).
- Appuyez sur la touche **Start/Pause** (Départ/Pause) .
Le programme démarre.

Le programme est terminé une fois que toute la rangée supérieure de symboles de l'affichage s'est éteinte, que la jauge s'est remplie et que la durée du programme se trouve sur **-0-**.

- Réglez le programmeur sur **Off** (Arrêt).

Préparation, tri et introduction du linge

Préparation du linge

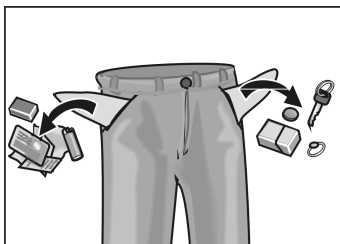

Attention

Des corps étrangers (p.ex. des pièces de monnaie, trombones, épingles, aiguilles, pointes) risquent d'endommager le linge ou des composants du lave-linge séchant (le tambour p.ex.).

- Videz les poches des différents vêtements.
- Brossez le sable qui se trouverait dans les poches et sur les revers.
- Fermez les fermetures à glissières, boutonnez les housses.
- Retirez les roulettes des rideaux ou réunissez-les dans un filet à linge ou dans un sachet.
- Le linge suivant se lave dans un filet à linge ou dans une housse de coussin :
 - Linge délicat, parex. les bas, les voilages,
 - les petites pièces de linge par ex. les chaussettes ou les mouchoirs,
 - les baleines de soutien-gorge (pendant le lavage, les baleines risquent de se détacher et de provoquer des dégâts).
- Retournez les pantalons, tricotés et textiles mercerisés, comme p. ex. le linge tricoté, les T-shirts, chandails.
- Ne séchez que du linge qui a été préalablement lavé, rincé et essoré.
- Éliminez autant d'eau que possible de votre linge. Ne diminuez pas la vitesse d'essorage.
- Essorez aussi le linge facile d'entretien avant le séchage. Sélectionnez le programme d'essorage adapté à votre linge.

Préparation du linge au séchage

- ❑ Triez le linge par type de tissu et par niveau de séchage voulu pour assurer un séchage correct.
- ❑ Si possible, sortez le linge facile d'entretien encore légèrement humide de la machine et finissez de le sécher à l'air libre. Des plis peuvent se former si le séchage dure trop longtemps.
- ❑ Pour le linge devant être repassé, il n'est pas nécessaire de le repasser immédiatement après le séchage. Si vous pliez ou roulez votre linge, il garde une certaine humidité pendant un petit moment.

Tri du linge

Par couleurs et par degré de salissure

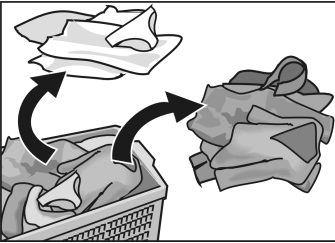

Attention

Le linge peut déteindre. Ne lavez pas du linge de couleur neuf avec du linge plus ancien.

Le linge blanc peut prendre une teinte grise. Lavez séparément le linge blanc et le linge de couleur.

Degrés de salissure

Légèrement sale

Aucune salissure ni tache visible sur le linge. Le linge a peut-être une odeur de transpiration.

- Vêtements légers d'été et de sport, portés quelques heures seulement.
- T-shirts, chemises, chemisiers portés un jour maximum.
- Lingerie de lit, serviettes des invités, utilisées un seul jour.

Normalement sale

Salissures visibles et / ou taches légères et clairsemées mais visibles.

- T-shirts, chemises, chemisiers mouillés par la transpiration ou portés plusieurs jours.
- Caleçons et slips portés un jour.
- Serviettes de cuisine, de salle de bain, lingerie de lit, utilisées une semaine maxi.
- Rideaux et voilages (sans taches de nicotine), utilisés pendant 6 mois maxi.

Très sale

Salissures et / ou taches visibles.

- Serviettes de cuisine utilisées une semaine maxi.
- Serviettes en tissus.
- Bavettes de bébé.
- Vêtements d'enfants ou maillots et shorts de football salis par l'herbe et la terre.
- Vêtements professionnels tels que les tenues de mécanicien, de boulanger ou de boucher.

Taches typiques

- Matière grasse de la peau, huiles et graisses alimentaires, sauces, huile minérale, cires (à base de graisse / d'huile).
- Thé, café, vin rouge, fruits, légumes (blanchissables).
- Sang, oeuf, lait, amidon (à base de protides / glucides).
- Suie, terre, sable (pigments), tenue de tennis salie par la terre rouge du court.

Détachage

Enlevez / prétraitez les taches si possible tant qu'elles sont encore fraîches.

Tamponnez-les d'abord avec de l'eau savonneuse. Ne frottez pas.

Ensuite lavez le linge sali, lave-linge réglé sur le programme correspondant.

Les taches rebelles / incrustées peuvent nécessiter plusieurs lavages avant de disparaître complètement.

Tri du linge suivant les symboles d'entretien sur les étiquettes

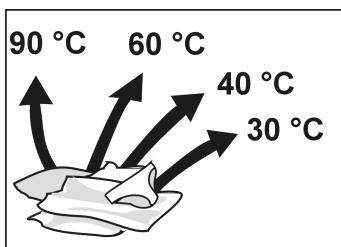

textiles peu fragiles, résistants à l'ébullition
tels que le coton ou le lin



textiles faciles d'entretien
tels que le coton, le lin, le synthétique ou les tissus mixtes



textiles délicats lavables en machine
par ex. en soie, satin, matière synthétique ou tissu mixte (voilages par ex.)



textiles en laine ou contenant de la laine,
lavables à la main ou en machine
par ex. cachemire, mohair ou angora
convient également pour la soie lavable en machine.

Ne lavez jamais en machine le linge arborant le symbole d'entretien ci-dessous :



= ne pas laver

Pour le linge portant les symboles suivants, sécher uniquement :

☉ = séchage à température normale (intensive dry)

☒ = séchage doux à basse température (gentle dry)

i Ne séchez pas les textiles suivants :

- Textiles portant le symbole ☒ = ne pas sécher.
- Textile en laine ou contenant de la laine.
 - **Le linge peut rétrécir !**
- Textiles délicats (soie, voilages synthétiques ajourés). **Le linge peut se chiffonner !**
- Pièces de linge contenant du caoutchouc ou des matériaux similaires.
- Pièces de linge ayant été traitées avec des produits solvants inflammables tels que détachants, white spirit, dissolvants.
Risque d'explosion !
- Pièces de linge portant de la laque à cheveux ou des produits similaires. **Vapeurs nocives !**
- Linge trempé, qui goutte.
Gaspillage d'énergie !

Introduction du linge

⚠ Risque d'explosion !

Une fois introduit dans le tambour du lave-linge, le linge traité avec des détergents à base de solvants (par ex. les produits détachants, le white spirit) peut provoquer une explosion. Commencez par conséquent par rincer soigneusement ce linge à la main.

Attention

Les corps étrangers présents dans le tambour du lave-linge peuvent abîmer le linge. Avant d'introduire le linge dans le tambour, vérifiez qu'aucun corps étranger ne se trouve dans le tambour.



- Ouvrez le hublot.

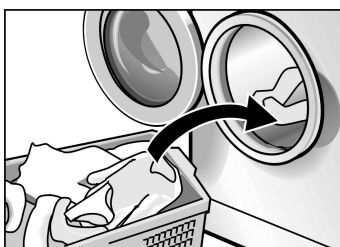

- Dépliez le linge préalablement trié puis introduisez-le dans le tambour sans tasser. Mélangez les grosses et les petites pièces de linge. Lors de l'essorage, la répartition des pièces de linge dans le tambour est plus uniforme si ces dernières sont de tailles différentes.

- i** Ne dépassez pas les charges de linge recommandées. Une surcharge donne du linge moins propre et favorise le froissage.



- Fermez le hublot.
Veillez à ce que du linge ne reste pas coincé entre le hublot et le joint en caoutchouc.

Produits lessiviels et d'entretien

Dosage de produit lessiviel

⚠ Risque d'intoxication !

Rangez les produits lessiviels et d'entretien hors de portée des enfants.

Dosez les produits lessiviels en fonction

- de la dureté de l'eau. Pour connaître la dureté de l'eau dans votre localité, consultez votre compagnie distributrice des eaux.
- de la quantité de linge.
- de son degré de salissure.
Des indications sur les différents degrés de salissures figurent à partir de la page 16.
- des instructions fournies par le fabricant du produit lessiviel. Un dosage correct réduit la pollution de l'environnement et donne un meilleur résultat de lavage.

Versez le produit lessiviel liquide dans le récipient de dosage correspondant.

Quantité de produit lessiviel insuffisante :

- Le linge n'est pas propre, il grisaille et se durcit avec le temps.
- Des taches ponctuelles gris-brun peuvent apparaître sur le linge.
- Les résistances chauffantes s'entartrent.

Quantité de produit lessiviel excessive :

- Pollution inutile de l'environnement.
- Formation excessive de mousse, donc diminution de l'effet nettoyant des mouvements du linge. Ceci peut entraîner de mauvais résultats de lavage et de rinçage.

Versement du produit lessiviel / du produit d'entretien

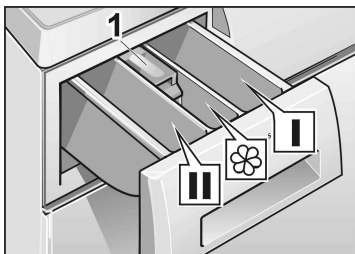

Compartiment de dosage I
Produit lessiviel de pré-lavage ou amidon.

Compartiment de dosage II
Produit lessiviel pour le lavage principal, produit adoucisseur, produit de trempage, produit blanchissant ou sel détachant.

Compartiment de dosage 
Produit d'entretien p. ex. de trempage ou produit amidonnant (ne versez pas le produit au-delà du bord inférieur de l'insert 1).

- i** Si ce produit est concentré ou très épais, diluez-le dans un peu d'eau avant de le verser dans le compartiment (cette précaution empêche d'obstruer le conduit de transfert vers la cuve).
- Ouvrez le bac à produit lessiviel jusqu'à la butée.
- Remplissez-le avec du produit lessiviel et / ou du produit d'entretien.
- Refermez le tiroir à produit lessiviel.



Programmes et fonctions

Programmateur

Sélectionnez le programme désiré.

i Les programmes ont été optimisés en temps pour les textiles légèrement sales. Pour les textiles à salissures tenaces, réduisez la quantité de linge ou appuyez sur la touche **Intensive** (Taches) .

Programmes de lavage

Cottons (Blanc/Couleurs)   **cold-90 °C**, **Cottons Eco** (Couleurs éco) **E cold-60 °C**, **Sensitive** (Spécial peaux sensibles)  **cold-60 °C**
Textiles en coton ou en lin, résistant à l'ébullition et à l'usure.

Cottons Eco (Couleurs éco) **E 60 °C Intensive** (Taches) :

Pour textiles sales et tachés, par ex. en coton ou en lin. Programme économiseur d'énergie et d'eau. Dans la mesure où le lavage du linge dure plus longtemps dans ce programme à 60 °C, l'effet nettoyant obtenu est comparable à celui du programme à 90 °C, mais en consommant beaucoup moins d'électricité et d'eau.

Cottons (Blanc/Couleurs)   90°C:

Programme consommant beaucoup d'énergie, pour textiles en coton ou en lin résistant à l'ébullition.

Pour ne pas endommager les conduites d'écoulement à l'égout, l'appareil rajoute au bain lessiviel très chaud, avant de le vidanger, env. 7 litres d'eau froide.

Delicate/Silk (Délicat/Soie)  **cold-30 °C**



Pour les textiles délicats mais lavables, p.ex. en soie, satin, matière synthétique ou en tissu mixte (voilages p. ex.).

Lavage délicat à 30 °C, pour la soie lavable à la main et en machine.

i Nous recommandons de ne pas laver ces textiles avec d'autres textiles plus rêches.

L'appareil ne doit pas essorer entre les rinçages.

Vitesse d'essorage réduite.

 **Wool** (Laine)  **cold-40 °C**

Pour textiles lavables à la main ou en machine, en laine ou contenant de la laine, p. ex. en cachemire, mohair ou angora.

Convient également pour la soie lavable en machine.

Vitesse d'essorage réduite.

Easy-Care (Synthétiques)  **cold-60 °C**

Programme adapté aux textiles faciles à entretenir, p. ex. en coton, en lin, en matières synthétiques ou en tissu mixte.

Vitesse d'essorage réduite.

Dark Wash (Spécial couleurs sombres) 

cold-40 °C

Textiles faciles d'entretien, couleurs sombres.

Vitesse d'essorage réduite.

Sports, Fitness  **cold-40 °C**

Textiles d'extérieur.

Vitesse d'essorage réduite.

SuperQuick (Express)  **cold-40 °C**

Programme adapté aux textiles faciles à entretenir, p. ex. en coton, en lin, en matières synthétiques ou en tissu mixte.

 Programme express, 15 minutes env., convient pour rafraîchir le linge.

Vitesse d'essorage réduite.

Mix (Mix rapide)    **cold-40 °C**

Programme optimisé en temps, destiné aux textiles peu sales en coton et synthétiques faciles à entretenir. Vous pouvez laver ensemble des types de linge différents.

Ce programme convient aussi pour laver des textiles neufs avant de les porter pour la première fois.

Programmes de séchage

- i** Lavez séparément le linge blanc et le linge de couleur.
Ne lavez pas du linge de couleur neuf avec du linge plus ancien.

Vitesse d'essorage réduite.

Intensive Dry (Séchage) ☀
Pour les textiles résistants ☑;

Coton et lin blanc/couleurs.

Charge de linge maximale : 2,5 kg

Gentle Dry (Séchage délicat) ☀
Pour les textiles délicats ☑ ;
Température de séchage réduite.

Le linge facile d'entretien (séchage rapide), tel que le synthétique et les tissus mixtes, mais aussi le coton avec une finition séchage rapide (rayonne en viscose, fibre modacrylique et polyester par ex.).

Charge de linge maximale : 1,5 kg

Vous pouvez sélectionner le séchage automatique ou le séchage avec réglage de la durée en appuyant sur la touche ☀.

Séchage automatique

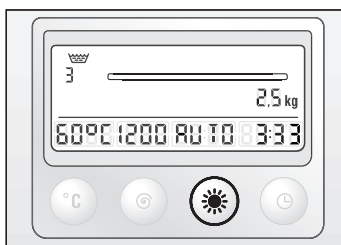

Pendant le séchage, le capteur de température détermine l'humidité résiduelle. La durée de séchage s'adapte à la charge et au type de linge. Pendant le cycle de séchage, l'écran d'affichage indique le décompte du temps restant. En cas de programme de lavage suivi sans interruption d'un séchage, c'est le programme de lavage qui détermine le programme de séchage.

- i** Quelques articles de linge peuvent être encore humides. Séchez les articles encore humides en sélectionnant le programme avec réglage de la durée. Si cela se reproduit souvent, veuillez utiliser la fonction "Fine-adjustment" (réglages personnalisés) pour paramétrer le mode de séchage automatique.

Fine-adjustment (Réglages personnalisés)

Démarrez le mode "réglage" :

les étapes 1, 2, 3,4 et 5 sont les mêmes que celles du réglage du volume, voir page 39.

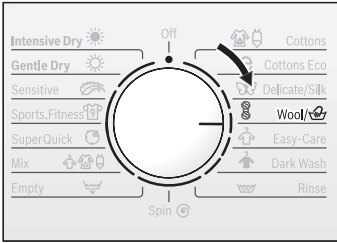

- ❑ Etape 6 : Tournez le programmeur de 2 unités sur la droite. L'écran affiche 0.

- ❑ **i** 0 : réglage par défaut, séchage automatique normal ;
1 : séchage automatique + 5 minutes supplémentaires ;
2 : séchage automatique + 10 minutes supplémentaires ;
3 : séchage automatique + 15 minutes supplémentaires ;
4 : séchage automatique + 20 minutes supplémentaires ;

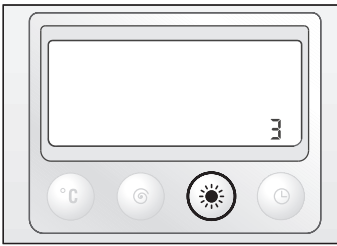

- ❑ Appuyez sur la touche ☀ pour sélectionner le mode de séchage automatique souhaité. Après la sélection, tournez le programmeur sur **Off** (Arrêt). Le réglage a été enregistré.

Séchage avec réglage de la durée

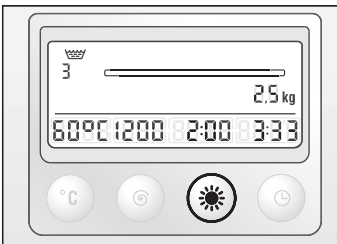

La durée de séchage est la durée que vous avez réglée.

- ❑ Réglez la durée de séchage en appuyant sur la touche ☀.

- ❑ **i** Un séchage d'une durée de 15 minutes correspond au programme de refroidissement du linge. En cas d'interruption du séchage, veuillez sélectionner ce programme pour refroidir le linge avant d'ouvrir le hublot.

Paramètres conseillés pour la durée du séchage

Pour ne pas faire rétrécir ou froisser votre linge et pour éviter une consommation d'énergie superflue, évitez de faire sécher votre linge trop longtemps.

- ❑ **i** Le linge chaud semble plus humide que le linge froid, ce qui peut vous induire en erreur.

Cottons / coloureds (Blanc/couleurs) (coton, lin)					
Poids du linge sec (kg)	0.5	1.0	1.5	2.5	
	Durée de séchage recommandée (min)				Programme
Cupboard dry (Prêt à ranger)	50-60	60-70	70-80	90	Intensive Dry (Séchage) 
Iron dry (Prêt à repasser)	40-50	50-60	60-70	70-80	

Easy-Care / Synthetics (Textiles faciles d'entretien / synthétique)					
Poids du linge sec (kg)	0.5	1.0	1.5		
	Durée de séchage recommandée (min)				Programme
Easy-Care (Textiles faciles d'entretien)	30-35	40-45	50-55		Gentle Dry (Séchage délicat) 
Acrylics (Acrylique)		25	25-30		

i La durée de séchage recommandée est approximative et correspond aux charges de linge indiquées.

Programmes supplémentaires

Rinse (Rinçage)

Rinçage séparé suivi d'un essorage, pour rincer le linge lavé à la main ou pour amidonner.

Appuyez sur la touche **Extra Rinse** (Rinçage plus)  si vous souhaitez ajouter un cycle de rinçage.

Vitesse d'essorage réduite.

Spin (Essorage)

Séquence d'essorage après un programme comprenant le réglage « --- » (sans essorage final) à l'affichage, ou pour essorer le linge lavé à la main, en choisissant la vitesse d'essorage voulue. Avant l'essorage, l'appareil vidange le bain lessiviel ou l'eau de rinçage.

Empty (Vidange)









Vidange de l'eau de rinçage après un programme qui incluait le réglage « --- » (sans essorage final) pour ménager le linge délicat.

Touches des options

Intensive (Taches)

La durée de lavage s'allonge pour que le lavage du linge très sale ou de 5 kg de linge blanc / couleurs soit plus intense.

Appuyez sur cette touche, en plus du programme, lorsque vous êtes en présence des combinaisons suivantes de quantité de linge et de degré de salissure :

Quantité	Programme et touche 	Degré de salissure
5.0 kg	Cotons (Blanc/Couleurs)  cold-60 °C	légèrement à normalement sale
	Cotons Eco (Couleurs éco)  cold-60 °C	normalement sale avec taches
	Cotons (Blanc/Couleurs)  70-90 °C	normalement sale
	Sensitive (Spécial couleurs sombres)  cold-60 °C	normal à très sale
jusqu'à 5 kg	Cotons (Blanc/Couleurs)  cold-60 °C	normal à très sale
	Cotons Eco (Couleurs éco)  60 °C	normal à très sale avec taches
jusqu'à 2.5 kg	Easy-Care  (Synthétiques) cold-60 °C	normal à très sale
	Mix (Mix rapide)  cold-40 °C	
	Dark Wash (Spécial couleurs sombres) cold-40 °C	
	Sports, Fitness (Sport) cold-40 °C	
jusqu'à 2 kg	Delicate/Silk (Délicat/Soie) cold-30 °C	

Extra Rinse (Rinçage plus)

Rinçage supplémentaire du linge.

La durée du programme augmente en conséquence. Dans les régions à eau très douce.

Easyiron (Facile)

Essorage plus doux et plus court, suivi d'un défoulage du linge. Après l'essorage, le linge repose non tassé dans le tambour, ce qui réduit son risque de se froiser.

Prewash (Pré lavage)

Pour le linge résistant très sale, par ex. en coton ou en lin. La température du pré lavage se situe à 30 °C. Vous ne pouvez pas sélectionner la fonction Prewash (Pré lavage) pour les programmes **Wool** (Laine) et **SuperQuick** (Express).

Lavage / Séchage avec les réglages de base

Votre lave-linge séchant peut être utilisé de trois manières :

- lavage uniquement,
- séchage uniquement,
- lavage et séchage directs.

i Pour que le lavage et le séchage se fassent sans interruption, la charge de linge ne doit pas dépasser 2,5 kg pour le linge blanc et les couleurs, et 1,5 kg pour le linge facile d'entretien.

En outre, certains types de textiles ne seront pas séchés correctement s'ils sont séchés immédiatement après le lavage.

i Pour un lavage et un séchage corrects des tissus éponge, la charge de linge recommandée est de 4,0 kg pour le lavage et de 2,0 kg pour le séchage.

Les réglages de base fixés sont optimalement harmonisés avec le programme sélectionné.

Si vous ne voulez pas modifier ces réglages de base :

Lavage

Exemple pour le programme **Easy-Care** (Synthétiques) 
40 °C:

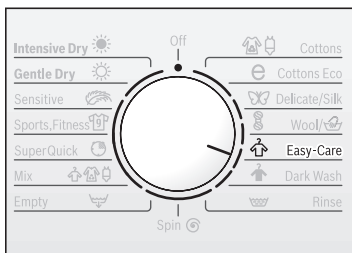

Ouvrez le robinet.
Réglez le programmateur sur le programme souhaité.

Le voyant **Start/Pause** (Départ/Pause)  commence à clignoter.

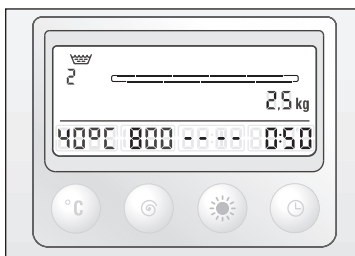

- ❑ L'écran affiche alors les paramètres suivants :
 - la jauge de déroulement,
 - le(s) cycle(s) de rinçage par défaut,
 - la charge de linge maximale (à ne pas dépasser),
 - la température de lavage par défaut,
 - la vitesse d'essorage par défaut,
 - la durée de séchage (l'écran affiche ---- soit 0 minute ; si vous souhaitez sécher le linge, veuillez consulter "Réglage de la durée de séchage"),
 - la durée du programme.

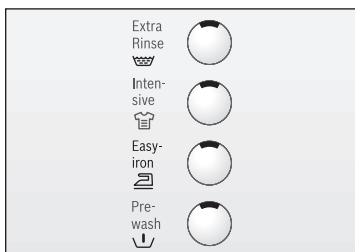

- ❑ Si vous souhaitez ajouter une option supplémentaire, appuyez sur la touche qui correspond à cette option. La durée du programme, le cycle de rinçage supplémentaire et les autres paramètres affichés à l'écran seront modifiés en conséquence.

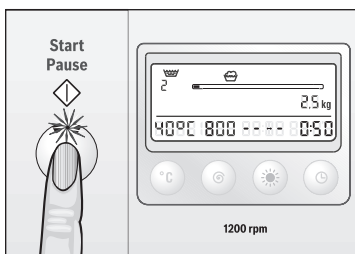

- ❑ Appuyez sur la touche **Start/Pause** (Départ/Pause) . Le programme démarre. Le voyant reste allumé pendant tout le programme.

- ❑ **i** La jauge de déroulement affichée est quasiment vide. Au fur et à mesure du déroulement du programme, l'appareil compte à rebours la durée du programme et la jauge de déroulement se remplit de segments. L'écran affiche le symbole correspondant à la séquence en cours du programme.

Séchage

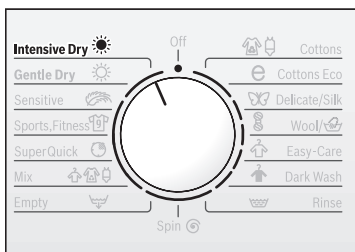

- ❑ Ouvrez le robinet.
- ❑ **i** Le principe de condensation étant utilisé lors du séchage, le robinet doit être ouvert pendant le séchage.
- ❑ Réglez le programmateur sur **Intensive Dry** (Séchage) ou **Gentle Dry** (Séchage délicat) .

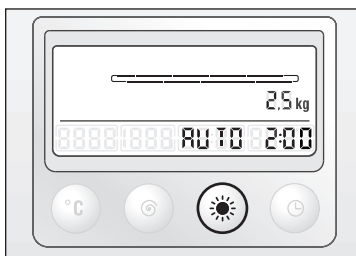

☐ Appuyez sur la touche ☀ (Séchage) pour paramétrer la durée de séchage souhaitée ou sélectionner le séchage automatique. L'écran affiche alors les paramètres suivants :

- la jauge de déroulement,
- la charge de linge maximale pour le séchage,
- la durée du séchage ou le voyant du séchage automatique,
- la durée du programme.

☐ Appuyez sur la touche **Start/Pause** (Départ/Pause) ◊. Le programme de séchage démarre.

i La jauge de déroulement affichée est quasiment vide. Au fur et à mesure du déroulement du programme, l'appareil compte à rebours la durée du programme et la jauge de déroulement se remplit de segments. L'écran affiche le voyant séchage ; pendant la séquence de refroidissement, il affiche le symbole du ventilateur.

Lavage suivi sans interruption d'un séchage

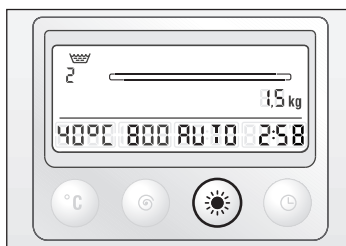

☐ Ouvrez le robinet.

☐ Sélectionnez le programme de lavage souhaité.

☐ Sélectionnez les options souhaitées.

☐ Appuyez sur la touche ☀ **Dry** (Séchage) pour régler la durée du séchage ou choisir le séchage automatique. Le programme enchaînera alors le lavage et le séchage du linge.

i La durée du programme est modifiée selon le programme de séchage que vous avez choisi. Voir page 31.

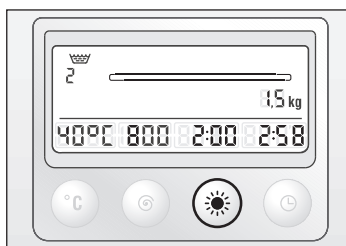

i N'interrompez pas le séchage et, en cas de besoin, veuillez sélectionner le programme de refroidissement d'une durée de 15 minutes avant d'ouvrir le hublot.

i L'écran affiche alors les paramètres suivants :

- la jauge de déroulement,

- le(s) cycle(s) de rinçage par défaut,
- la charge de linge maximale (à ne pas dépasser),
- la vitesse d'essorage par défaut,
- la température de lavage par défaut,
- la durée de séchage ou le voyant de séchage automatique,
- la durée du programme.

Appuyez sur la touche **Start/Pause** (Départ/Pause) . Le programme démarre.

i La jauge de déroulement affichée est quasiment vide. Au fur et à mesure du déroulement du programme, l'appareil compte à rebours la durée du programme et la jauge de déroulement se remplit de segments. L'écran affiche le symbole correspondant à la séquence en cours du programme.

Lavage / Séchage avec les réglages personnalisés

Vous pouvez adapter les réglages à vos exigences personnelles.

Voici pour commencer un récapitulatif rapide des réglages modifiables.

Aux pages suivantes figure une description détaillée des manipulations nécessaires pour modifier les réglages.

Récapitulatif rapide

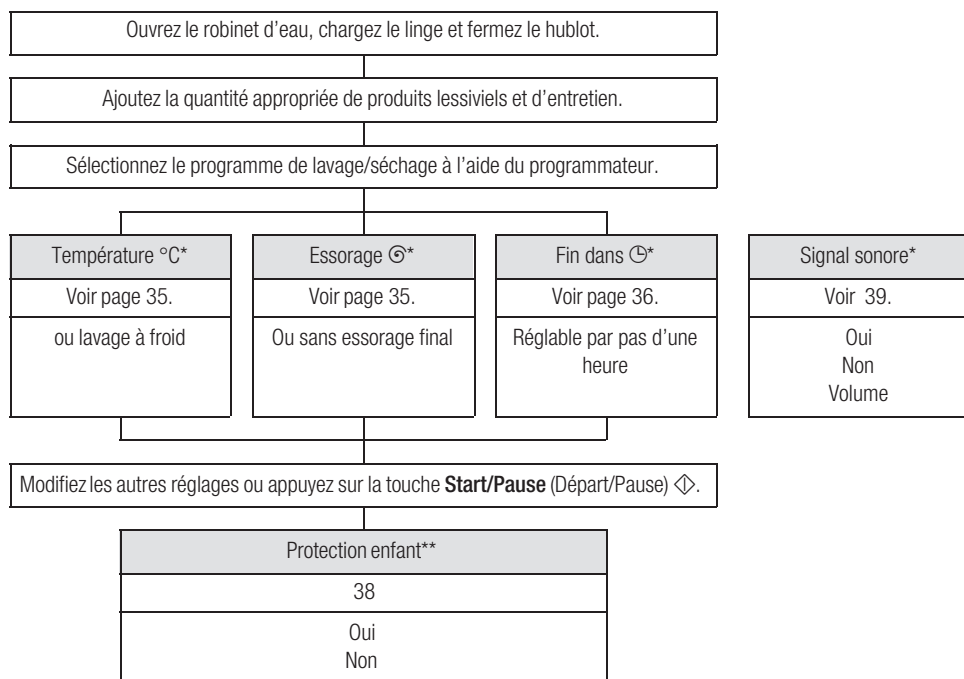

* Vous pouvez combiner les réglages personnalisés.

** Cette fonction est recommandée pour éviter toute fausse manipulation en appuyant sur les touches par inadvertance.

Température de lavage

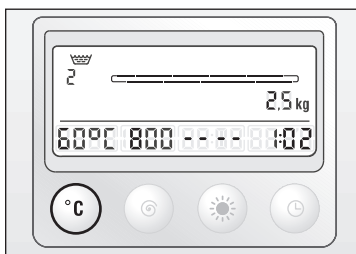
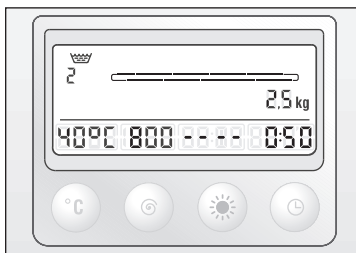

Vous pouvez modifier la température de lavage par défaut.

- ❑ Maintenez enfoncée la touche de réglage de la température °C jusqu'à ce que la température souhaitée s'affiche.
- ❑ A chaque tissu correspond un programme différent avec sa gamme de températures.

Vitesse d'essorage

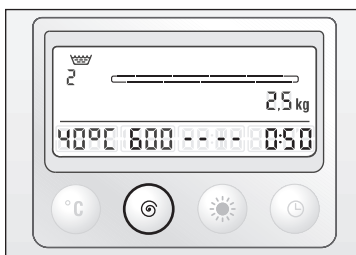
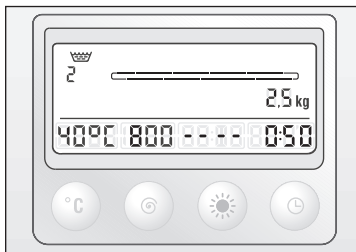



Vous pouvez modifier la vitesse d'essorage par défaut.

- ❑ Appuyez sur la touche 800 jusqu'à ce que la vitesse d'essorage souhaitée s'affiche.
- ❑ Si vous avez sélectionné --- (sans essorage final), le linge reste dans l'eau du dernier rinçage. Avant de retirer le linge, vous devez attendre la fin de la séquence du programme **Empty** (Vidange) ou **Spin** (Essorage). Appuyez sur la touche 800 pour sélectionner la vitesse d'essorage souhaitée ou appuyez directement sur la touche **Start/Pause** (Départ/Pause) pour démarrer l'essorage avec la vitesse par défaut.
- ❑ La vitesse d'essorage peut être modifiée à tout moment. Pour cela, appuyez sur la touche 800 jusqu'à ce que la nouvelle vitesse d'essorage s'affiche. Vous pouvez régler l'appareil sur « --- » (sans essorage final) tant que la séquence de programme Rinçage (rinse) n'a pas commencé.

Fin dans

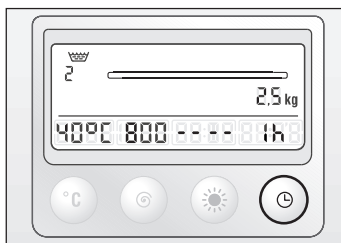
Exemple pour le programme
Easy-Care (Synthétiques) 
40 °C :



❑ Appuyez sur la touche  (**Fin dans**), l'écran affiche alors le nombre d'heures minimal dont la fin du programme sélectionné peut être différée, par exemple 1h pour 1 heure.

i Le nombre d'heures minimal dont la fin du programme peut être différée varie selon la durée du programme sélectionné.

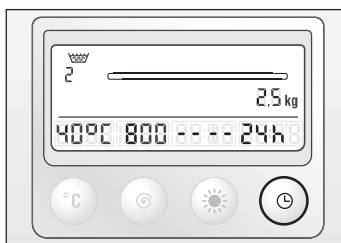

❑ Appuyez sur la touche  (**Fin dans**) jusqu'à ce que le nombre d'heures souhaité s'affiche.

i La fin d'un programme peut être différée par tranches d'une heure. La fin d'un programme peut être différée jusqu'à **24 h** maximum. Si la fin du programme a été différée de **24 h**, vous pouvez modifier la durée du programme en appuyant à nouveau sur la touche  (**Fin dans**).

Vous pouvez également modifier d'autres paramètres ou

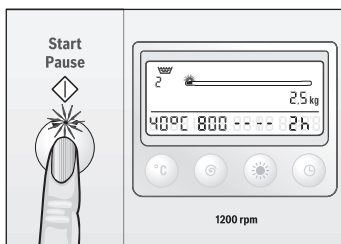

❑ vous pouvez appuyer sur la touche **Start/Pause** (Départ/Pause) .

L'appareil commence le compte à rebours pour la fin différée du programme et le premier segment de la jauge de déroulement clignote.

i L'appareil compte la durée du différé à rebours, par tranches d'une heure.

Une fois écoulée la période de différé, le programme démarre automatiquement et la durée du programme s'affiche.

i Vous pouvez modifier l'heure de départ ou programmer un démarrage immédiat. Pour ce faire :

- Appuyez sur la touche **Start/Pause** (Départ/Pause) ◊. La durée du programme s'affiche.
 - Appuyez sur la touche **Start/Pause** (Départ/Pause) ◊ pour démarrer le programme immédiatement. Si nécessaire, réglez à nouveau la fin différée.
- i** Si vous modifiez le déroulement d'un programme en tournant le programmateur ou si vous annulez un programme, l'appareil annule également l'option de fin différée pré-sélectionnée. La durée du programme nouvellement sélectionné apparaît à l'affichage. L'option de fin différée doit être à nouveau sélectionnée (voir aussi les chapitres **Modification d'un programme** (page 40) et **Abandon un programme** (page 40)).
- i** Pendant que s'écoule la période de différé, vous pouvez à tout moment rajouter du linge. Fermez le hublot.

Protection enfants

Vous pouvez verrouiller votre lave-linge séchant pour empêcher que les enfants n'en dérèglent les fonctions par inadvertance.

Si vous avez sélectionné la protection enfants



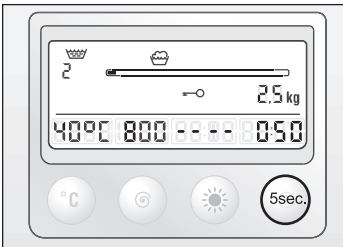

- vous ne pouvez modifier aucun réglage pendant le déroulement d'un programme,
- le symbole  clignote si par inadvertance vous avez modifié un réglage du programme,
- si vous éteignez puis rallumez l'appareil pendant un programme en cours, ce dernier reprend là où il avait été interrompu,
- A la fin du programme, la durée affichée est de 0:01, mais vous ne pouvez pas ouvrir le hublot tant que la protection enfants est encore activée et que l'écran n'affiche pas -0-.

Activation de la protection enfants

Exemple pour le programme **Easy-Care** (Synthétiques) 
40 °C :





Désactivation de la protection enfants

- Réglez le programmateur sur le programme voulu et choisissez d'autres réglages si vous le souhaitez.
- Introduisez le linge puis refermez le hublot.
- Appuyez sur la touche **Start/Pause** (Départ/Pause) . Le programme démarre.
- Relâchez la touche **Start/Pause** (Départ/Pause) .
- Appuyez sur la touche  et maintenez-la appuyée (env. 5 sec secondes) jusqu'à ce que le symbole G s'allume.
- Relâchez la touche , la protection enfants est activée, le symbole est allumé en permanence.

Avant d'apporter des modifications au programme et pour mettre fin aux programmes, vous devez désactiver la protection enfants.

La protection enfants peut être désactivée uniquement si le programme d'activation de la protection enfants a été sélectionné. Le symbole  clignote tant qu'un programme différent est sélectionné.

- Appuyez sur la touche  et maintenez-la appuyée (env. 5 sec secondes) jusqu'à ce que le symbole  s'éteigne.
- La protection enfants demeure active même après une coupure de courant.

Signal

Le signal sonore retentit

- en cas d'activation / désactivation d'options (touches),
- en cas de changement de séquence (p.ex. début du programme, fin du programme), défauts de fonctionnement et panne.

Activation du mode de signal sonore

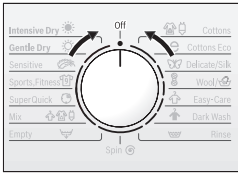

1. Positionnez le programmeur sur "Off (Arrêt)"

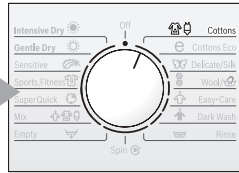

2. tournez-le d'une unité sur la droite

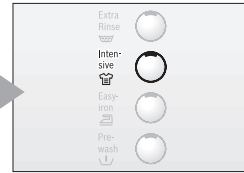

3. maintenez appuyé et en même temps

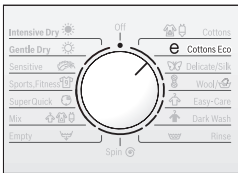

4. tournez-le programmeur d'une unité sur la droite



5. relâchez la touche et choisissez un chiffre de 0 à 4



Réglage du volume pour...



6. le signal sonore pour une fonction*

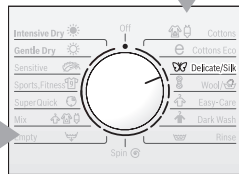

ou 6. tournez d'une unité sur la droite



7. le signal sonore à titre informatif*

- ❑ Après le réglage, positionnez le programmeur sur "Off (Arrêt)". Le volume du signal sonore est enregistré.

* Si nécessaire, effectuez à nouveau ce réglage..

Pendant le lavage / séchage





Modification du programme

Si par inadvertance vous n'avez pas réglé l'appareil sur le bon programme :

- Désactivez temporairement la protection enfants (voir page 38) si celle-ci était active.
- Réglez le programmeur sur un nouveau programme. Si vous le souhaitez, vous pouvez modifier d'autres réglages.
- Appuyez sur la touche **Start/Pause** (Départ/Pause) .
La durée du programme s'affiche.
- Si vous le souhaitez, vous pouvez réactiver la protection enfants (voir page 38).

Abandon d'un programme



Si vous mettez fin prématurément à un programme et souhaitez retirer du linge :

- Si la protection enfants était active, désactivez-la, voir page 38.
- Réglez le programmeur sur **Empty** (Vidange) , **Spin** (Essorage)  ou **Rinse** (Rinçage) . Le cas échéant, choisissez la vitesse d'essorage, mais ne réglez pas la vitesse d'essorage sur « --- » (sans essorage final).
- i** Si un programme s'interrompt tandis que le bain lessiviel se trouvait à une température élevée, nous vous conseillons de choisir **Rinse** (Rinçage)  pour refroidir le linge.
- Pour les programmes de séchage, sélectionnez le programme de refroidissement de 15 minutes pour refroidir le linge.
- Appuyez sur la touche **Start/Pause** (Départ/Pause) .
- Si nécessaire, réactivez la protection enfants.
- Attendez la fin du programme.

- ❑ Le cas échéant, désactivez la protection enfants.
- ❑ Réglez le programmeur sur **Off** (Arrêt).
- ❑ Ouvrez le hublot.
- ❑ Retirez le linge.
- ❑ Si un programme est interrompu à une température élevée, par exemple un programme de séchage, attendez toujours que l'équipement ait refroidi avant d'ouvrir le lave-linge/sèche-linge.

Interruption du programme

Si vous souhaitez interrompre un programme en cours sans en changer le déroulement :

- ❑ Appuyez sur la touche **Start/Pause** (Départ/Pause) ◊ pendant le lavage. L'écran affiche **||** et "PAUS" (pause) ; si le voyant d'ouverture du hublot  clignote à cet instant, vous pourrez ouvrir le hublot une minute après, quand le voyant  s'allume et "OPEN" s'affiche. Ouvrez le hublot si nécessaire, ajoutez ou retirez du linge, puis fermez le hublot.
- ❑ Pour continuer le programme, appuyez sur la touche **Start/Pause** (Départ/Pause) ◊ à nouveau.
- ❑ La fonction pause ne peut pas s'activer pendant le séchage et pendant l'estimation de la pression d'eau. Si vous avez interrompu un programme à un niveau élevé d'eau ou de température, le voyant d'ouverture du hublot ne s'affiche pas.

Après le lavage / séchage

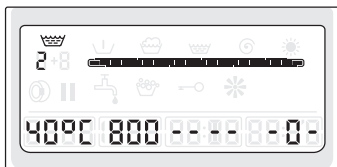

i Ecran d'affichage :

- tous les symboles renseignant sur le stade de déroulement du programme sont éteints, la jauge de déroulement pleine, la température de lavage, la vitesse d'essorage, la durée de séchage, les cycles de rinçage et la charge de linge recommandée sont affichés,
- La durée du programme est **-0-**.
- si vous avez activé la protection enfants, le voyant \rightarrow s'allume et la durée du programme est sur 0:01, veuillez alors désactiver la protection enfants, voir page 38.
- Si pendant le lavage l'appareil détecte un fort dégagement de mousse, le symbole ☼ s'affiche.

i Si le linge n'est pas sec lorsque l'indication de charge clignote en fin de séchage, la fois suivante,

- respectez la charge préconisée pour le séchage et
- Sélectionnez le programme **Spin** (Essorage) avec la vitesse d'essorage la plus élevée avant de procéder au séchage du linge.

Si la pression de l'eau est insuffisante, le voyant ☼ s'allume.

Réglez le programmateur sur **Off** (Arrêt).

ou



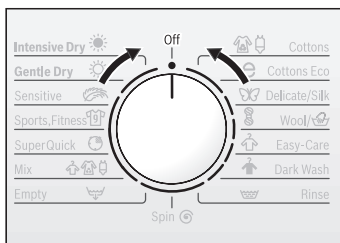

i Ecran d'affichage :

- le voyant ☼ , le rinçage, la jauge de déroulement pleine et la température de lavage sont affichés à l'écran,
- la durée du programme et la vitesse d'essorage indiquent "----".
- Si vous avez activé la protection enfants, le symbole \rightarrow est allumé.

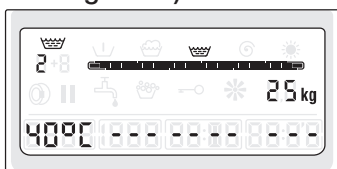

Vous avez choisi le réglage « ---- » (sans essorage final)





- Si, pendant le lavage, l'appareil détecte un fort dégagement de mousse, le symbole  s'affiche.
- Si la pression de l'eau est insuffisante, le voyant  s'allume.
- Le cas échéant, désactivez la protection enfants.
- Sélectionnez le programme **Empty** (Vidange) , **Spin** (Essorage)  ou appuyez directement sur la touche **Start/Pause** (Départ/Pause) .
- Le cas échéant, activez la protection enfants.

Une fois achevé le programme supplémentaire :

- Le cas échéant, désactivez la protection enfants.
- Réglez le programmateur sur **Off** (Arrêt).

- Ouvrez le hublot.

Si vous ne parvenez pas à ouvrir le hublot : attendez 2 minutes (la fonction de sécurité est active) ou si vous aviez choisi « --- » (sans essorage final) : il reste encore de l'eau dans la machine.

Sélectionnez le programme **Empty** (Vidange)  ou **Spin** (Essorage)  et appuyez sur la touche **Start/Pause** (Départ/Pause) .

- Retirez le linge.

Attention

Retirez les corps étrangers (par ex. pièces de monnaie, trombones) éventuellement présents dans le tambour de lavage et le joint en caoutchouc.

Risque de rouille !

- Laissez le hublot de remplissage et le bac à produit lessiviel ouvert afin que la cuve du lave-linge séchant puisse sécher.

Après le séchage :

- Retirez tout de suite le linge de la machine pour éviter qu'il ne se froisse. C'est très important pour les textiles synthétiques.

Coton et lin

Retrait du linge

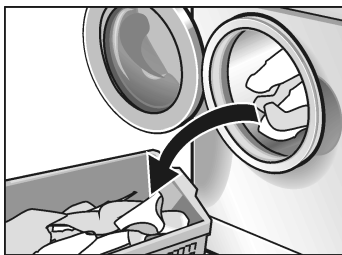



- Roulez ensemble les pièces de linge à **repasser humides** pour éviter qu'elles ne sèchent totalement avant d'être repassées.
- Les pièces de linge sèches et **prêtes à ranger** doivent être lissées et pliées.

Facile d'entretien / Synthétique

- Suspendez les chemises et chemisiers un par un sur des cintres.



Applications particulières

Trempage

- Placez du linge de même couleur dans le tambour.
- Mettez du produit de trempage dans le compartiment **II** en respectant les indications du fabricant du produit.
- Positionnez le programmeur sur **Cottons** (Blanc/ Couleurs)  et la température de lavage à **30 °C**.
- Appuyez sur la touche **Start/Pause** (Départ/ Pause) .
Le programme démarre.
- Au bout de 10 minutes environ, ramenez le programmeur sur la position **Off** (Arrêt).
Le linge baigne maintenant dans l'eau.
- Sélectionnez un programme selon le temps de trempage voulu. L'appareil vidange le bain lessiviel.
- i** Pour exécuter la séquence de lavage principale, ne mettez que peu de produit lessiviel.

Le linge ne doit pas avoir été préalablement traité avec un produit assouplissant.

Amidonage

- Introduisez du linge dans le tambour.
- Dosez la quantité d'amidon voulue pour env. 15 litres d'eau. Commencez par dissoudre la poudre d'amidon en respectant les instructions de son fabricant.
- Réglez le programmeur sur **Rinse** (Rinçage) .
- Réglez la vitesse d'essorage ; vous pouvez également choisir « --- » (sans essorage final).
- Appuyez sur la touche **Start/Pause** (Départ/ Pause) .

Dès que l'eau afflue dans la cuve :

- Ouvrez un peu le bac à produit lessiviel puis.

Teinture

Versez la solution amidonnée dans le compartiment **I**.

Refermez le bac à produit lessiviel.

Si vous avez choisi le réglage « --- » (sans essorage final), sélectionnez ensuite le programme **Empty** (Vidange) .

N'utilisez que des teintures écologiques et adaptées à une utilisation en lave-linge.

Attention

Nous ne pouvons pas entièrement exclure que la teinture agisse aussi sur le linge lavé immédiatement après la séance de teinture.

Utilisez la teinture en respectant les instructions de son fabricant.

Après avoir teinté le linge :

Dans le compartiment **II**, versez 1/2 gobelet gradué de produit lessiviel.

Démarrez le programme **Cottons** (Blanc/Couleurs)  à la température de **90 °C** sans linge dans le tambour.

Essuyez le joint en caoutchouc.

Décoloration

Attention

Les produits décolorants peuvent contenir du soufre ou du chlore. Ces substances peuvent corroder certaines pièces du lave-linge séchant. Ne décoloriez jamais de linge dans la machine.

Nettoyage et entretien

⚠ Risque d'électrocution !

Commencez toujours par débrancher l'appareil de l'alimentation électrique.

Ne nettoyez jamais le lave-linge séchant avec un jet d'eau.

⚠ Risque d'explosion !

N'utilisez jamais de solvants pour nettoyer l'appareil.

Nettoyage du corps, du bandeau et des conduites d'alimentation

Si nécessaire :

- Utilisez de l'eau savonneuse chaude ou un détergent non récurant.
- Séchez ensuite avec un chiffon doux.

Nettoyage du tambour

Si des taches de rouille sont apparues en raison de pièces métalliques restées dans le tambour (p. ex. pièces de monnaie, trombones, aiguilles, pointes) :

- Utilisez un détergent sans chlore ; respectez les instructions de son fabricant. N'utilisez jamais de laine d'acier.

Nettoyage du bac à produit lessiviel

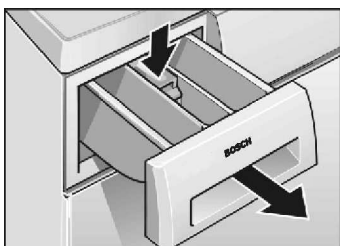

- Ouvrez le bac à produit lessiviel jusqu'à la butée,
- enfoncez l'insert et
- sortez entièrement le bac à produit lessiviel.

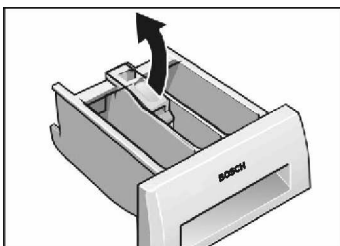

- Ouvrez l'insert.
- Nettoyez le bac à produit lessiviel et l'insert sous l'eau du robinet, séchez-les ensuite.

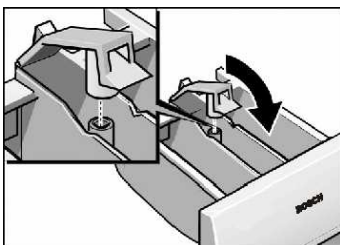

- Refermez l'insert puis enclenchez-le.
- i** Enfoncez le manchon sur la tige de guidage.
- Remettez le bac à produit lessiviel en place.

Nettoyage de la pompe

Vidange du bain lessiviel

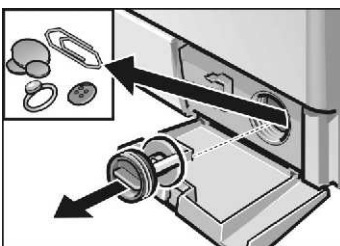
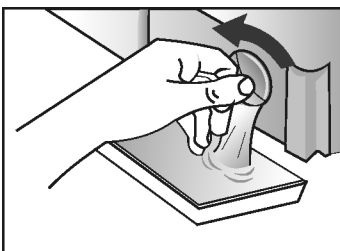
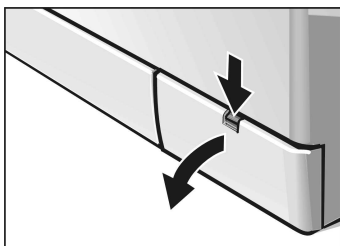

Si le bain lessiviel n'est pas complètement vidangé. Cela signifie que soit des corps étrangers bloquent la pompe, soit du linge peluchant fortement a été lavé. (Préparez un récipient d'une contenance de 20 litres)

⚠ Risque d'ébouillantage !

Si le bain lessiviel est très chaud, attendez d'abord qu'il refroidisse.

Eloignez les enfants et les animaux domestiques.

- Réglez le programmateur sur **Off** (Arrêt).
- Ouvrez la trappe de service.

- Dévissez le bouchon-couvercle avec précaution (ne le retirez pas complètement) et laissez le bain lessiviel s'écouler dans un récipient adéquat (laissez goutter le reste sur un chiffon). Recommencez l'opération jusqu'à ce que le lave-linge séchant soit vide.

- Retirez le bouchon-couvercle.
- Enlevez les corps étrangers / peluches présents dans le compartiment intérieur puis nettoyez ce dernier. La roue à ailettes de la pompe de vidange doit pouvoir tourner. Nettoyez les résidus de produit lessiviel et les peluches présents sur le filetage du bouchon-couvercle et sur le carter de la pompe.
- Remettez le couvercle de la pompe en place puis vissez-le à fond.
- Remettez la trappe de service en place puis refermez-la.

Pour empêcher que, lors du prochain lavage, du produit lessiviel passe directement à l'égout sans avoir servi :

- Versez un litre d'eau dans le compartiment de dosage **II**.
- Sélectionnez le programme **Empty** (Vidange) .

Nettoyage du tamis dans l'orifice d'arrivée d'eau

S'il n'arrive plus ou pas suffisamment d'eau dans le lave-linge séchant.

Supprimez d'abord la pression présente dans le flexible d'arrivée d'eau :

- Fermez le robinet d'eau.
- Réglez le programmateur sur un programme quelconque (sauf **Spin** (Essorage) Ⓢ / **Empty** (Vidange) Ⓢ).
- Appuyez sur la touche Ⓢ, laissez tourner le programme environ 40 secondes.
- Réglez le programmateur sur **Off** (Arrêt).

Nettoyage du tamis au niveau du robinet

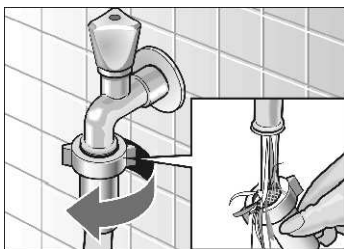

- Débranchez le flexible du robinet d'eau.
- Rincez le tamis à l'eau courante.
- Rebranchez le flexible.

Nettoyage du tamis au niveau de la machine

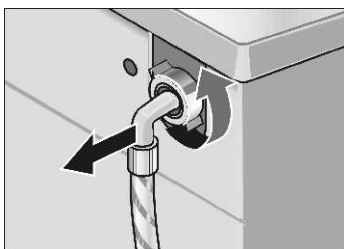

- Retirez le flexible à l'arrière de la machine.

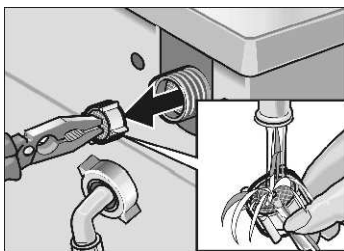

- Retirez le tamis et rincez-le à l'eau courante.
- Remplacez le tamis et raccordez le flexible.
- Ouvrez le robinet et vérifiez si de l'eau s'écoule. Si c'est le cas, vérifiez que le tamis est bien positionné.
- Fermez le robinet d'eau.

Détartrage du lave-linge séchant

Attention

Les produits détartrants contiennent des acides susceptibles d'attaquer des composants de la machine et de faire déteindre le linge.

Si vous dosez toujours le produit lessiviel correctement, vous n'aurez pas besoin de détartrer votre lave-linge.

Si malgré tout il faut le détartrer, veuillez respecter les instructions publiées par le fabricant du produit détartrant.

Remédier soi-même aux petites pannes

En cas de réparation ou si le tableau suivant ne vous permet pas de remédier à une défaillance :







- Réglez le programmeur sur **Off** (Arrêt).
- Débranchez le lave-linge séchant du secteur.
- Fermez le robinet d'eau.
- Appelez le service après-vente, voir page 58.

⚠ Risque d'électrocution !





Ne confiez les réparations qu'au service après-vente ou à des spécialistes dûment autorisés.

Affichage de défauts

Texte dans la zone d'affichage ; un signal retentit	Cause possible	Solution
F:16	Hublot pas fermé correctement.	Vérifier si une pièce de linge est coincée ; fermez le hublot.
F:17	Vous avez oublié d'ouvrir le robinet d'eau.	Ouvrez le robinet d'eau.
	Flexible d'arrivée d'eau plié ou coincé.	Supprimez-en la cause.
	tamis bouché dans l'arrivée d'eau.	Nettoyer le tamis, voir page 50.
F:18	Pression de l'eau insuffisante.	Supprimez-en la cause.
	Des corps étrangers bloquent la pompe.	Nettoyez la pompe, voir page 49.
	Tuyau d'écoulement et / ou flexible d'écoulement bouché(s).	Nettoyez le tuyau d'écoulement et / ou le flexible d'écoulement.
	Il y reste trop d'eau dans le tambour pendant le séchage.	Arrêtez le séchage et sélectionnez le programme Spin (Essorage)  avant de reprendre le séchage.

Problèmes	Cause	Solution
Le hublot refuse de s'ouvrir.	Il y a encore de l'eau dans la machine ; vous aviez choisi « --- » (sans essorage final).	Sélectionnez Empty (Vidange)  ou Spin (Essorage)  .
	La fonction de sécurité est active.	Attendez 2 minutes.
Résidus de produit lessiviel dans le bac à produit lessiviel.	Produit lessiviel humide ou grumeleux.	Nettoyez le bac à produit lessiviel puis le sécher. Voir page 48. Si vous utilisez un produit lessiviel liquide, utilisez l'accessoire de dosage.
	Vous avez utilisé des pastilles de produit lessiviel difficilement solubles.	Avant de verser ces pastilles dans le compartiment II , écrasez-les dans leur emballage.
Dégagement d'odeur dans l'appareil.	Vous lavez principalement à basses températures et / ou avec des produits lessiviels liquides.	Faites tourner le programme Cottons (Blanc/Couleurs)   90 °C à vide. Pour ce faire, utilisez un produit lessiviel normal.
Les voyants ne s'allument pas.	Fusible / disjoncteur domestique grillé / disjoncté.	Changez le fusible / réarmez le disjoncteur. Si le dérangement se reproduit, prévenez le service après-vente.
	Panne de courant.	Le programme réglé poursuit son déroulement une fois le courant revenu. Si vous voulez retirer du linge, procédez comme décrit à la section Nettoyage de la pompe . Voir aussi à partir de la page 49.
	Fiche mâle incorrectement branchée ou débranchée.	
Le programme ne démarre pas.	Le hublot n'est pas correctement fermé.	Vérifiez si une pièce de linge n'est pas coincée. Refermez le hublot (déclat audible).
	Vous n'avez pas appuyé sur la touche Start/Pause (Départ/Pause)  .	Appuyez sur la touche Start/Pause (Départ/Pause)  .

Problèmes	Cause	Solution
L'eau ne pénètre pas dans l'appareil ou le produit lessiviel ne gagne pas la cuve.	Vous avez oublié d'ouvrir le robinet d'eau.	Ouvrez le robinet d'eau.
	Flexible d'arrivée d'eau plié ou coincé.	
	Tamis bouché dans l'arrivée d'eau.	Nettoyez les tamis. Voir à partir de la page 50.
Le produit lessiviel ne passe pas du compartiment I à la cuve.	Vous avez choisi un programme sans pré-lavage.	Choisissez un programme avec Prewash (Pré-lavage)  .
Pas d'eau visible dans le tambour.	C'est normal.	
	Le niveau d'eau se situe en-dessous de la zone visible.	
L'appareil ne vidange pas complètement le bain lessiviel.	Des corps étrangers bloquent la pompe.	Nettoyez la pompe, voir page 49.
	Vous avez lavé du linge peluchant beaucoup. Tuyau ou flexible d'écoulement à l'égout bouché.	Nettoyez le tuyau d'écoulement et / ou le flexible d'écoulement.
De l'eau coule sous l'appareil.	Raccord du flexible d'arrivée d'eau pas étanche.	Vissez le raccord à fond.
	Flexible d'écoulement pas étanche.	Remplacez le flexible d'écoulement.
De la mousse sort par le bac à produit lessiviel. Le symbole  est affiché lorsque la machine détecte une quantité trop importante de lessive.	Vous avez utilisé trop de produit lessiviel ou un produit lessiviel non conçu pour le lavage en lave-linge.	Mélangez 1 cuiller à soupe de produit assouplissant dans ½ litre d'eau puis versez le mélange dans le compartiment II du bac à produit lessiviel.
		Lors du prochain lavage, réduisez le dosage du produit lessiviel, ou utilisez un produit lessiviel conçu pour le lavage en lave-linge.
Le linge n'a pas été correctement essoré.	De grosses pièces de linge se sont enroulées ensemble et ne sont pas uniformément réparties dans le tambour. Pour des raisons de sécurité, l'appareil a automatiquement empêché un essorage à grande vitesse.	Dans le tambour, ne mettez pas que de grosses pièces de linge.

Problèmes	Cause	Solution
Le résultat de l'essorage n'est pas satisfaisant.	Vous avez appuyé sur la touche Easyiron (Facile)  - vitesse d'essorage réduite, voir page 29. Programme Rinse (Rinçage)  ou Spin (Essorage)  sélectionné - vitesse d'essorage réduite, voir page 27.	
Démarrages répétitifs de l'essorage.	C'est normal. Le système de contrôle anti-balourd tente, en faisant démarrer plusieurs fois l'essorage, de mieux répartir le linge dans le tambour.	
Résultat de lavage pas satisfaisant.	Le linge est plus sale que vous ne le supposiez ou vous avez dépassé la charge de linge recommandée. Quantité de produit lessiviel insuffisante.	Sélectionnez le programme adapté et appuyez sur la touche  ou enlevez du linge. Versez une quantité de produit lessiviel conforme aux instructions de son fabricant.
Résidus de produit lessiviel sur le linge.	De nombreux produits lessiviels sans phosphate contiennent des résidus insolubles dans l'eau et susceptibles d'apparaître sous la forme de taches claires sur le linge.	Sélectionnez immédiatement Rinse (Rinçage)  ou brossez le linge une fois qu'il a séché.
Résidus gris sur le linge.	Salissement dû à des pommades, graisses ou huiles.	Au lavage suivant, versez la quantité maximale de produit lessiviel et réglez la température la plus élevée possible.
La durée du programme change pendant son déroulement.	C'est normal. Voir à ce sujet les explications au chapitre Zone d'affichage, Durée du programme , à partir de la page 12.	
Raccourcissement de la durée du programme.	C'est normal. Si vous avez mis de petites quantités de linge à laver, la durée du lavage peut se raccourcir d'env. 30 minutes.	

Problèmes	Cause	Solution
Allongement de la durée du programme.	En raison d'un surdosage du produit lessiviel, trop de mousse s'est dégagée. L'appareil a ajouté une séquence de rinçage et un essorage supplémentaires pour assurer un bon résultat de rinçage. Le symbole  est affiché lorsque la machine détecte une quantité trop importante de lessive.	Lors du lavage suivant, versez une moindre quantité de produit lessiviel.
	Si l'essorage engendre de fortes vibrations dues à un balourd excessif, l'appareil effectue plusieurs redémarrage pour mieux répartir le linge. La durée du lavage peut augmenter d'env. 10 minutes.	Pour réduire le balourd, lavez ensemble les grandes et petites pièces de linge.
	Si l'appareil doit faire chauffer de l'eau très froide, le programme peut durer jusqu'à 20 minutes supplémentaires.	
Le programme de séchage ne démarre pas.	Vous n'avez pas sélectionné le programme de séchage.	Sélectionnez le programme de séchage voulu.
	Vous n'avez pas réglé la durée et/ou le mode de séchage, ou la durée de séchage sélectionnée est trop courte.	Indiquez une durée et/ou un mode de séchage adéquats.
	Vous avez oublié d'ouvrir le robinet d'eau.	Ouvrez le robinet d'eau.
	Le hublot n'est pas correctement fermé.	Vérifiez si une pièce de linge n'est pas coincée. Refermez le hublot (déclit audible).
	La pompe est bloquée.	Nettoyez la pompe, voir page 49.

Si le dérangement se reproduit, prévenez le service après-vente. Voir page 58.

Paramètres de consommation

Programme normal	Option	Charge	Paramètres de consommation **		Durée du programme
			Electricité	Eau	
Cottons (Blanc/Couleurs) 40 °C	–	5 kg	0.46 kWh	51.6 l	1:08 h
Cottons (Blanc/Couleurs) 60 °C	–	5 kg	1.02 kWh	51.5 l	1:25 h
Cottons Eco (Couleurs éco) 60 °C	Intensive ☞*	5 kg	0.90 kWh	44.9 l	2:10 h
Cottons (Blanc/Couleurs) 90 °C (the hot washing solution is mixed with approx. 7 litres of cold water before being drained)	–	5 kg	1.72 kWh	58.6 l	1:50 h
Easy-Care (Synthétiques) 40 °C	–	2.5 kg	0.34 kWh	33.8 l	0:50 h
Delicate/Silk (Délicat/Soie) 30 °C	–	2 kg	0.32 kWh	39 l	0:37 h
Wool (Laine) ☞ 30 °C	–	2 kg	0.17 kWh	33.1 l	0:42 h
Dark Wash (Spécial couleurs sombres) 30 °C	–	2.5 kg	0.32 kWh	52.1 l	1:06 h
Sensitive (Spécial peaux sensibles) 40 °C	–	5 kg	0.81 kWh	73.5 l	1:23 h
Sports, Fitness (Sport) 30 °C	–	2.5 kg	0.21 kWh	38.6 l	0:41 h
SuperQuick (Express) 30 °C	–	2 kg	0.21 kWh	34.8 l	0:15 h
Mixed (Mix rapide) 40 °C	–	2.5 kg	0.60 kWh	36.2 l	0:50 h
Intensive Dry (Séchage) ☀	–	2.5 kg	1.83 kWh	30.6 l	1:51 h
Gentle Dry (Séchage délicat) ☀	–	1.5 kg	1.16 kWh	29 l	1:27 h
Cottons Eco 60 °C + Intensive Dry ☀ (2 cycles de séchage automatique)	Intensive ☞*	5 kg	4.56 kWh	106 l	5:52 h (2:10h + 3:42 h)

* Programme réglé avec l'option **Intensive** ☞ pour contrôler la conformité aux normes EN 50 229 et CEI 50 229.

** Les chiffres de consommation susmentionnés peuvent varier suivant la pression de l'eau, sa dureté, sa température d'arrivée, suivant la température ambiante, la nature et la quantité de linge et son salissement, suivant le produit lessiviel utilisé. Les variations de tension secteur et les options choisies influent également sur la consommation.

Service après-vente

Avant d'appeler le service après-vente, vérifiez si vous ne pouvez pas remédier vous-même au dérangement (voir page 52 et suivantes).

Rappelez-vous en effet que si vous faites appel à un technicien, son déplacement vous sera facturé même si le lave-linge se trouve encore sous garantie.

Le répertoire ci-joint vous permettra de trouver le service après-vente (SAV) le plus proche de votre domicile. Au technicien du SAV, veuillez indiquer le numéro de série (E-Nr.) et le numéro de fabrication (FD).

Plaque signalétique

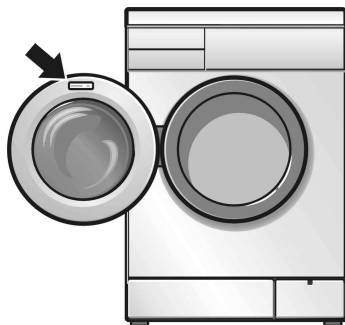

Ces indications figurent sur la plaque signalétique du hublot, visible lorsque celui-ci est ouvert. Elles figurent aussi dans l'encadré épais que comporte la seconde plaque signalétique, au dos de l'étiquette apposée à l'avant de l'appareil.

E-Nr. _____	FD _____
-------------	----------

Numéro de série

Numéro de fabrication

Reportez dans l'encadré ci-dessus les numéros correspondants que vous avez trouvés sur la plaque signalétique.

En nous indiquant le numéro de série et le numéro de fabrication, vous éviterez des déplacements inutiles et les frais qui y sont liés.

Installation, raccordement et transport

Consignes de sécurité

⚠ Risque de blessure !

Le lave-linge séchant est très lourd. Soyez prudent lorsque vous le soulevez.

Attention

Les flexibles gelés peuvent se déchirer / éclater. Ne rangez jamais le lave-linge séchant à un endroit menacé par le gel / en plein-air.

Ne le soulevez pas par ses pièces faisant saillie (par son hublot par exemple) - cela pourrait endommager l'appareil.

Outre les consignes énoncées ici, vous aurez peut-être à respecter aussi les prescriptions particulières énoncées par vos compagnies distributrices d'eau et d'électricité.

En cas de doute, confiez le raccordement du lave-linge à un spécialiste.

Etendue des fournitures

- Flexible d'écoulement d'eau.
- Flexible d'arrivée d'eau.
- Coude pour fixer le flexible d'écoulement par ex. sur une vasque de lavabo.
- Cordon d'alimentation électrique terminé par une fiche mâle.

L'humidité régnant dans le tambour du lave-linge séchant est due au contrôle subi par chaque lave-linge en fin de fabrication, avant qu'il ne quitte l'usine.

Suivant les impératifs architecturaux, les accessoires supplémentaires suivants pourront être nécessaires :

- 1 collier à vis, diamètre 24-40 mm (en vente dans le commerce spécialisé), permettant le raccordement à un siphon.

Dans le sachet :

Outillage utile

- Coiffes pour obstruer les orifices restants une fois les cales de transport enlevées.

Les outils suivants rendront service:

- Clé polygonale calibre 13 pour retirer la cale de transport.
- Niveau à bulle pour ajuster l'assiette de l'appareil.

Dimensions

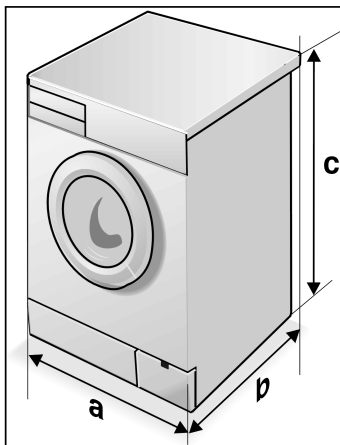

a = 600 mm

b = 560 mm

c = 850 mm

Poids 73 kg

Surface d'implantation

Le lave-linge séchant doit se trouver bien d'aplomb pour ne pas « se déplacer » pendant qu'il essore le linge.

La surface sur laquelle repose l'appareil doit être dure et plane. Les revêtements de sol mous sont inadaptés, p. ex. de même que les moquettes ou revêtements à dos en mousse.

Si la machine doit reposer sur un plancher en bois :

- Installez le lave-linge séchant de préférence dans un angle de la pièce.
- Sur le plancher, vissez une plaque en bois (épaisseur 30 mm) traitée inaltérable à l'eau.
- Immobilisez les pieds de l'appareil au moyen de pattes de fixation*.

Si la machine doit reposer sur un socle :

- Immobilisez les pieds de l'appareil au moyen de pattes de fixation*.

* Les pattes de fixation en kit sont disponibles auprès de votre revendeur ou du service après-vente sous la référence WMZ 2200.

Enlever les cales de transport

⚠ Attention

Avant d'utiliser l'appareil pour la première fois, retirez impérativement les cales de transport.

Conservez impérativement les cales de transport en vue d'un transport ultérieur (lors d'un déménagement par ex.).

- Dévissez les vis **A** à l'aide d'une clé de 13, de sorte que les douilles soient mobiles.
- Retirez les quatre cales de transport. Elles tombent sur le sol lorsque vous inclinez l'appareil.

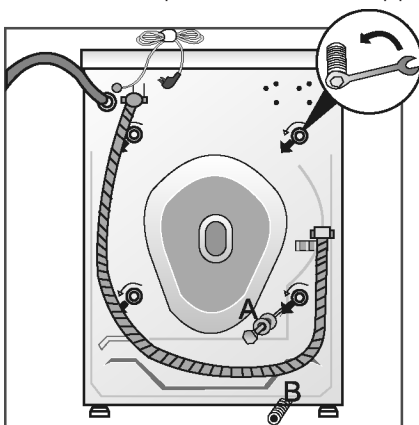

- Mettez les couvercles en place.

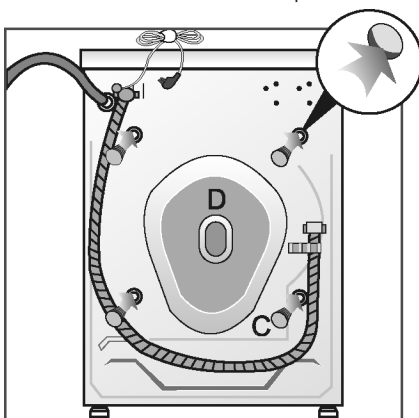

Installation

Le lave-linge séchant doit être installé avant d'être raccordé à l'alimentation électrique.

Il peut être intégré au mobilier d'une cuisine, dans un emplacement de 60 cm de large.

- Le lave-linge séchant ne doit être placé sous un plan de travail bien fixé aux éléments avoisinants.

Attention

Pour des raisons de sécurité, un recouvrement en tôle* doit être ajouté en cas d'installation sous d'autres éléments. Un spécialiste devra la monter à la place du couvercle supérieur du lave-linge séchant.

- * Le kit est disponible auprès de votre revendeur ou du service après-vente sous la référence WMZ 2420.

Longueurs des flexibles et du cordon d'alimentation

Raccordement à gauche

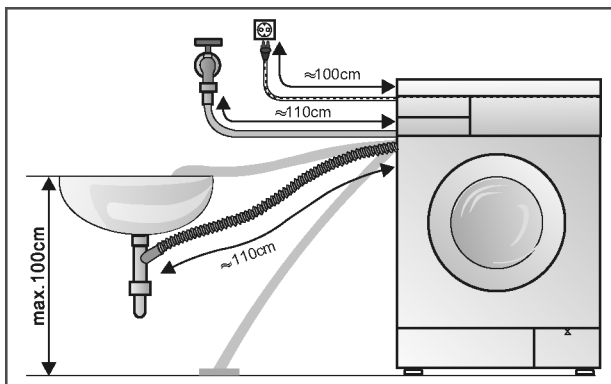

Raccordement à droite

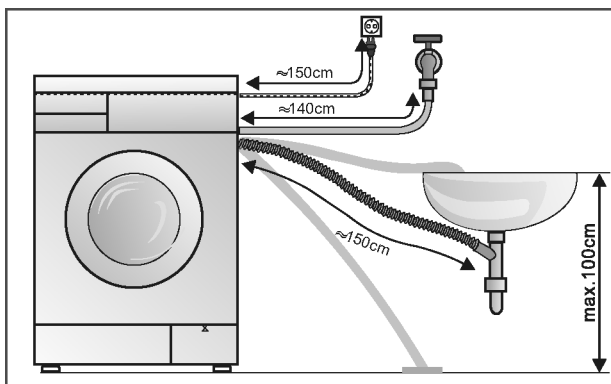

Flexible rallonge pour Aqua-stop

Accessoires fournis par votre revendeur spécialisé :

- Rallonge de flexible (env. 2,20 m).

Branchement de l'eau

Arrivée d'eau

⚠ Risque d'électrocution !

Pour éviter des fuites ou des dégâts des eaux, respectez impérativement les consignes contenues dans le présent chapitre.

Attention

Ne faites fonctionner le lave-linge séchant qu'avec de l'eau potable froide. Ne le raccordez jamais au mitigeur d'un chauffe eau accumulateur ouvert.

En cas de doute, confiez le raccordement du lave-linge à un spécialiste.

N'utilisez pas un tuyau d'arrivée qui a déjà servi. N'utilisez pas un tuyau d'arrivée qui a déjà servi. Utilisez uniquement le tuyau d'arrivée fourni ou bien un tuyau acheté auprès d'un revendeur spécialisé agréé.

Lors de la pose du flexible d'arrivée d'eau, veillez à

- ne pas le plier ni l'écraser,
- ne pas le modifier et ne pas le sectionner (la solidité de la jonction ne serait plus garantie).

Les filetages en plastique doivent être serrés à la main uniquement. Ne retirez pas les filtres du flexible d'arrivée d'eau.

Contrôlez la pression dans le réseau d'eau :

- La pression dans être comprise entre 1 et 10 bars (robinet ouvert, il doit couler au moins 8 litres d'eau par minute).
- Si la pression est plus élevée, il faudra intercaler un détendeur.

Raccordez le flexible d'arrivée d'eau :

- au dos du lave-linge séchant et ...

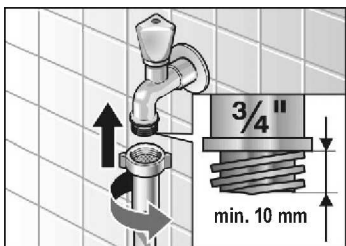
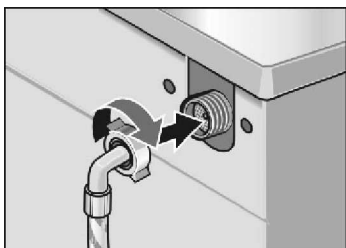

- au niveau du robinet.

Après avoir raccordé le flexible d'arrivée d'eau :

- Ouvrez complètement le robinet et contrôlez l'étanchéité des raccords.

Écoulement de l'eau

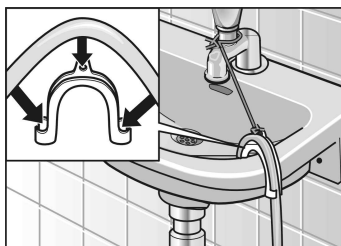
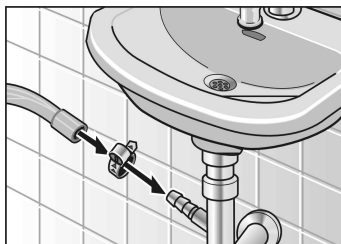

Attention

Ne pliez pas le flexible d'écoulement et ne le raccourcissez pas.

Différence de hauteur entre la surface d'implantation et l'orifice de sortie du flexible : 100 cm maximum.

Écoulement dans un siphon :

- ❑ Fixez le raccord avec un collier, Ø 24-40 mm (revendeurs spécialisés).

Écoulement dans une vasque de lavabo :

Attention

Veillez à ce que le bouchon du lavabo n'empêche pas l'écoulement de l'eau dans le siphon.

- ❑ Sécurisez le flexible pour l'empêcher de glisser hors du lavabo.
- ❑ Pendant la vidange, vérifiez que l'eau s'écoule du lave-linge avec une rapidité suffisante.

Adaptation de l'assiette

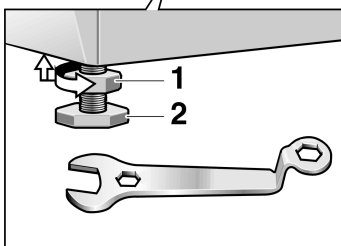
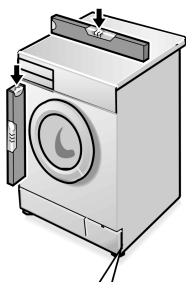

Les quatre pieds de l'appareil doivent reposer fermement sur sa base. Le lave-linge séchant ne doit pas vaciller.

Ajustez l'assiette du lave-linge au moyen de ses quatre pieds à vis réglables et d'un niveau à bulle :

- ❑ A l'aide de la clé à vis, tournez le contre-écrou **1** dans le sens des aiguilles d'une montre.
- ❑ Tournez le pied **2** de l'appareil pour modifier sa hauteur.
- ❑ Rebloquez le contre écrou **1** contre le corps de l'appareil.

Raccordement électrique

Attention

Ne branchez la fiche mâle de ce lave-linge séchant que dans une prise femelle installée réglementairement, reliée au secteur électrique alternatif et comportant des contacts de terre.

La tension débitée par le secteur et celle indiquée sur la plaque signalétique de l'appareil doivent concorder. La puissance raccordée et l'ampérage supportable par le fusible / disjoncteur domestique sont indiqués sur la plaque signalétique.

Assurez-vous que :

- La fiche mâle de l'appareil et la prise femelle s'emboîtent parfaitement l'une dans l'autre.
- Les fils du câble d'arrivée secteur ont une section suffisante.
- Le circuit domestique des fils de mise à la terre a été réglementairement posé.

Le cordon d'alimentation ne doit être remplacé (si nécessaire) que par un électricien spécialisé. Vous pouvez vous procurer un câble d'alimentation secteur de rechange auprès de votre SAV.

N'utilisez jamais de multiprises ni de raccords multiples, n'utilisez jamais de rallonge.

Si vous utilisez un disjoncteur différentiel, celui-ci doit impérativement arborer le symbole : .

Seule la présence de ce symbole garantit que ce disjoncteur satisfait aux prescriptions en vigueur.

Lorsque vous branchez la fiche mâle dans la prise de courant ou l'en débranchez, veillez à ne pas avoir les mains mouillées.

Ne débranchez la fiche mâle de la prise de courant qu'en saisissant la fiche, jamais en tirant sur le cordon.

Transport par ex. déménagement de l'appareil

Avant de transporter le lave-linge séchant :

- Fermez le robinet d'eau.
- Mettez le flexible d'arrivée d'eau hors pression (voir page 50).
- Vidangez le bain lessiviel encore présent dans l'appareil (voir page 49).
- Débranchez le lave-linge séchant du secteur.
- Démontez le flexible d'arrivée et le flexible d'évacuation.
- Montez les cales de transport.

Après le transport et une fois l'appareil correctement installé et branché, enclenchez d'abord le programme **Empty** (Vidange) avant d'exécuter le premier programme de lavage.

Transport du lave-linge séchant :

- Retirez les quatre caches **C**.
- Retirez les caches arrière **D** et préparez les cales de transport.
- Posez les cales de transport et vissez-les.

Préparation et montage des cales de transport

