

Bedienungsanleitung
Operating instructions
Instructions d'emploi
Instrucciones de servicio
Manual de instruções
Istruzioni d'uso
Gebruiksaanwijzing
Betjeningsvejledning
Bruksanvisning
Brukerveiledningen
Käyttöohje
Οδηγία χειρισμού
Kullanım kılavuzu

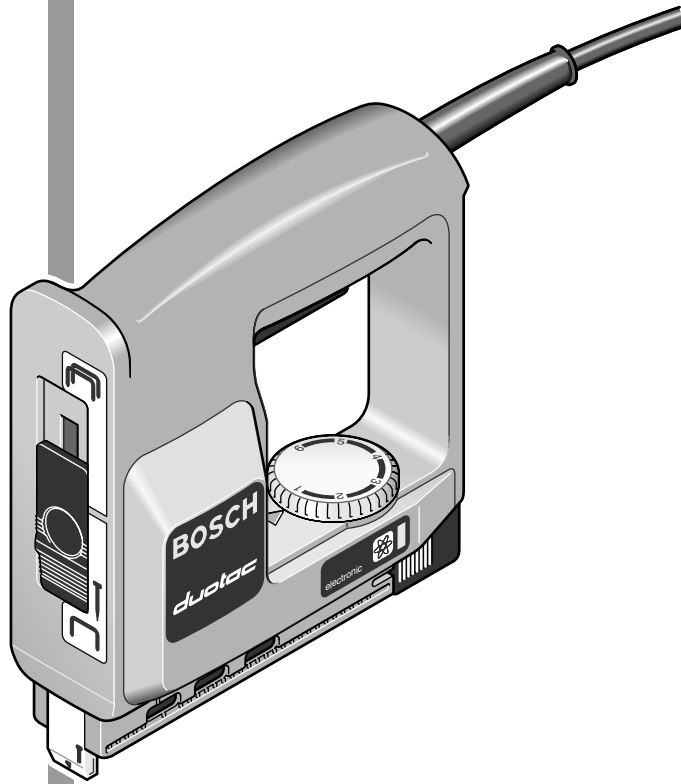

BOSCH

PTK 14 E



Deutsch
English
Français
Español
Português
Italiano
Nederlands
Dansk
Svenska
Norsk
Suomi
Ελληνικά
Türkçe



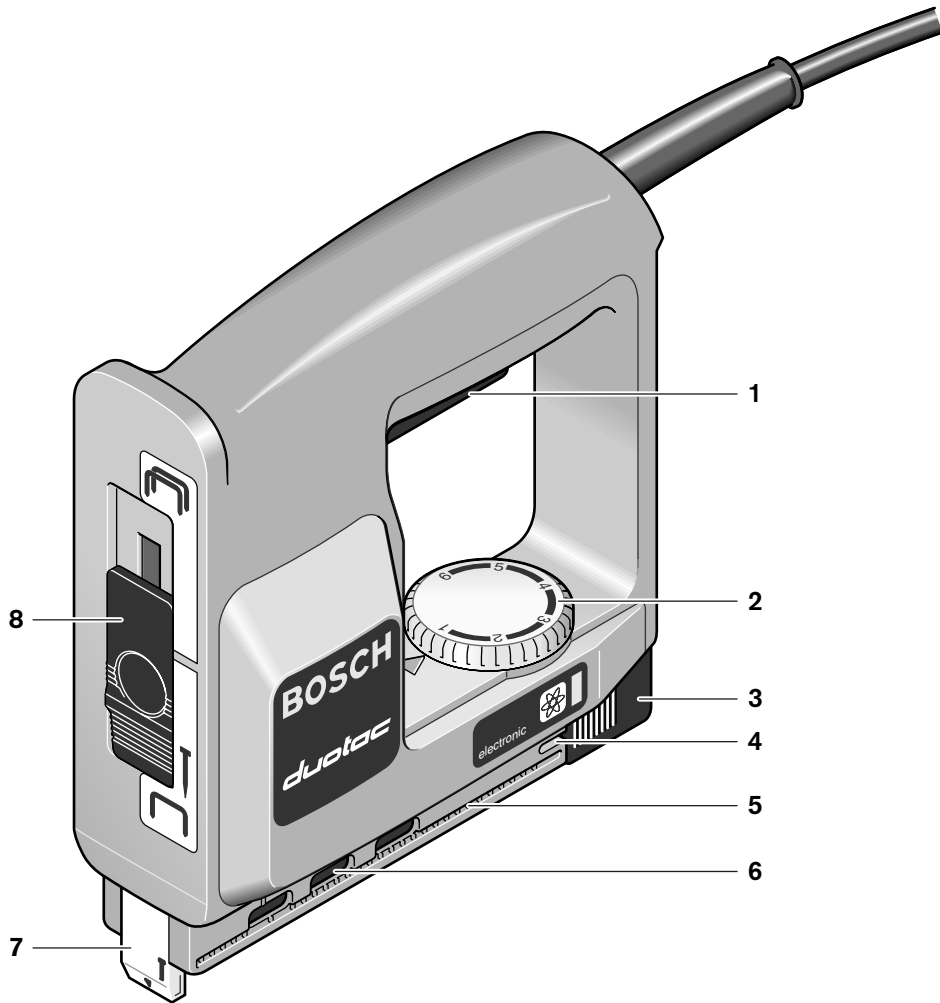

PTK 14 E

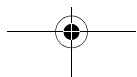
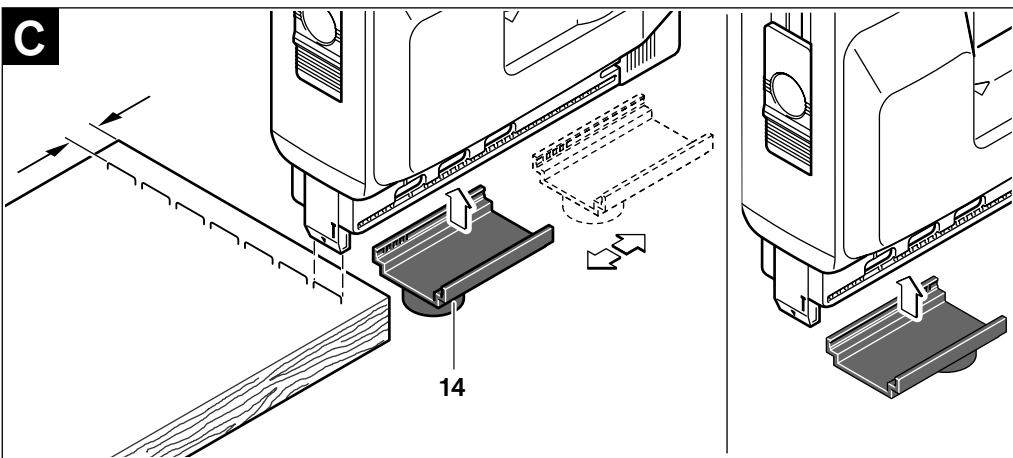
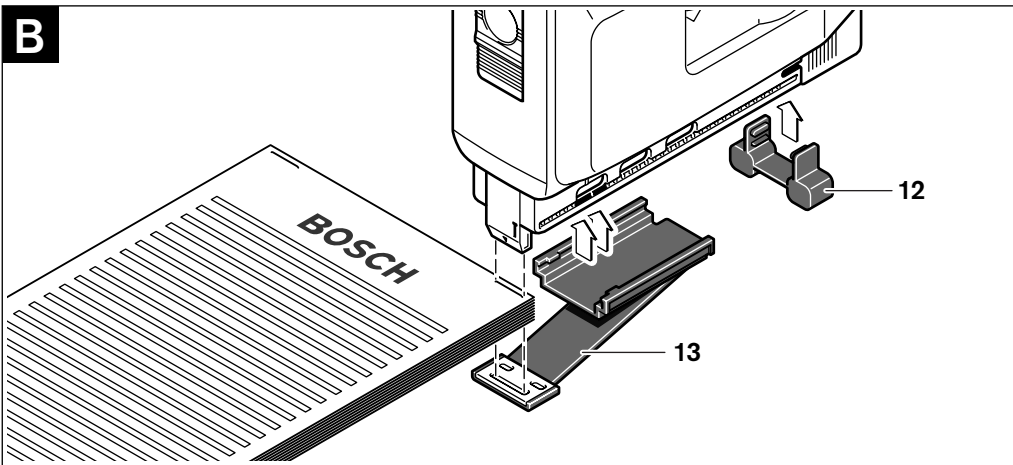
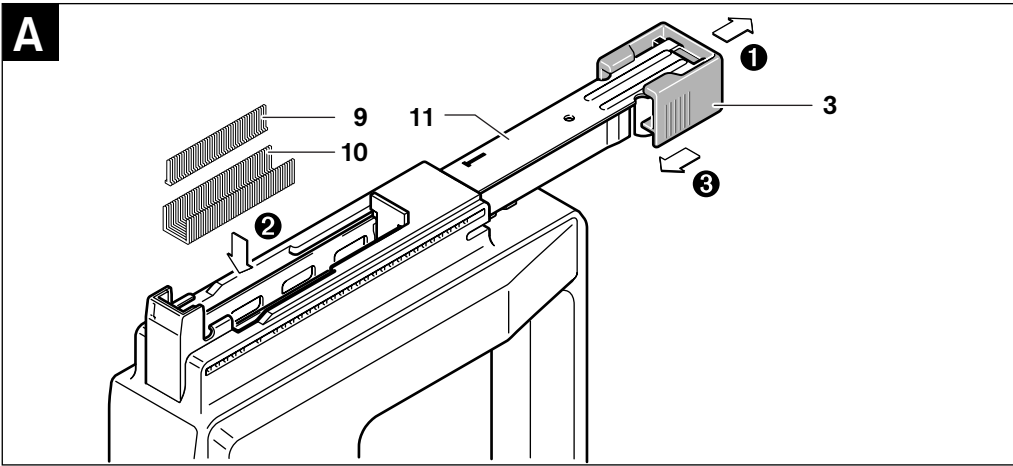

Allgemeine Sicherheitshinweise für Elektrowerkzeuge

⚠️ WARNUNG Lesen Sie alle Sicherheitshinweise und Anweisungen. Verstöße bei der Einhaltung der Sicherheitshinweise und Anweisungen können elektrischen Schlag, Brand und/oder schwere Verletzungen verursachen. **Bewahren Sie alle Sicherheitshinweise und Anweisungen für die Zukunft auf.**

Der in den Sicherheitshinweisen verwendete Begriff „Elektrowerkzeug“ bezieht sich auf netzbetriebene Elektrowerkzeuge (mit Netzkabel) und auf akkubetriebene Elektrowerkzeuge (ohne Netzkabel).

1) Arbeitsplatzsicherheit

- a) **Halten Sie Ihren Arbeitsbereich sauber und gut beleuchtet.** Unordnung oder unbeleuchtete Arbeitsbereiche können zu Unfällen führen.
- b) **Arbeiten Sie mit dem Elektrowerkzeug nicht in explosionsgefährdeter Umgebung, in der sich brennbare Flüssigkeiten, Gase oder Stäube befinden.** Elektrowerkzeuge erzeugen Funken, die den Staub oder die Dämpfe entzünden können.
- c) **Halten Sie Kinder und andere Personen während der Benutzung des Elektrowerkzeugs fern.** Bei Ablenkung können Sie die Kontrolle über das Gerät verlieren.

2) Elektrische Sicherheit

- a) **Der Anschlussstecker des Elektrowerkzeugs muss in die Steckdose passen. Der Stecker darf in keiner Weise verändert werden. Verwenden Sie keine Adapterstecker gemeinsam mit schutzgeerdeten Elektrowerkzeugen.** Unveränderte Stecker und passende Steckdosen verringern das Risiko eines elektrischen Schlages.
- b) **Vermeiden Sie Körperkontakt mit geerdeten Oberflächen wie Rohren, Heizungen, Herden und Kühlschränken.** Es besteht ein erhöhtes Risiko durch elektrischen Schlag, wenn Ihr Körper geerdet ist.
- c) **Halten Sie das Gerät von Regen oder Nässe fern.** Das Eindringen von Wasser in ein Elektrowerkzeug erhöht das Risiko eines elektrischen Schlages.
- d) **Zweckentfremden Sie das Kabel nicht, um das Elektrowerkzeug zu tragen, aufzuhängen oder um den Stecker aus der Steckdose zu ziehen. Halten Sie das Kabel fern von Hitze, Öl, scharfen Kanten oder sich bewegenden Geräteteilen.** Beschädigte oder verwickelte Kabel erhöhen das Risiko eines elektrischen Schlages.

- e) **Wenn Sie mit einem Elektrowerkzeug im Freien arbeiten, verwenden Sie nur Verlängerungskabel, die auch für den Außenbereich geeignet sind.** Die Anwendung eines für den Außenbereich geeigneten Verlängerungskabels verringert das Risiko eines elektrischen Schlages.
- f) **Wenn der Betrieb des Elektrowerkzeuges in feuchter Umgebung nicht vermeidbar ist, verwenden Sie einen Fehlerstromschutzschalter.** Der Einsatz eines Fehlerstromschutzschalters vermindert das Risiko eines elektrischen Schlages.

3) Sicherheit von Personen

- a) **Seien Sie aufmerksam, achten Sie darauf, was Sie tun und gehen Sie mit Vernunft an die Arbeit mit einem Elektrowerkzeug. Benutzen Sie kein Elektrowerkzeug, wenn Sie müde sind oder unter dem Einfluss von Drogen, Alkohol oder Medikamenten stehen.** Ein Moment der Unachtsamkeit beim Gebrauch des Elektrowerkzeuges kann zu ernsthaften Verletzungen führen.
- b) **Tragen Sie persönliche Schutzausrüstung und immer eine Schutzbrille.** Das Tragen persönlicher Schutzausrüstung, wie Staubmaske, rutschfeste Sicherheitsschuhe, Schutzhelm oder Gehörschutz, je nach Art und Einsatz des Elektrowerkzeuges, verringert das Risiko von Verletzungen.
- c) **Vermeiden Sie eine unbeabsichtigte Inbetriebnahme. Vergewissern Sie sich, dass das Elektrowerkzeug ausgeschaltet ist, bevor Sie es an die Stromversorgung und/oder den Akku anschließen, es aufnehmen oder tragen.** Wenn Sie beim Tragen des Elektrowerkzeuges den Finger am Schalter haben oder das Gerät eingeschaltet an die Stromversorgung anschließen, kann dies zu Unfällen führen.
- d) **Entfernen Sie Einstellwerkzeuge oder Schraubenschlüssel, bevor Sie das Elektrowerkzeug einschalten.** Ein Werkzeug oder Schlüssel, der sich in einem drehenden Geräteteil befindet, kann zu Verletzungen führen.
- e) **Vermeiden Sie eine abnormale Körperhaltung. Sorgen Sie für einen sicheren Stand und halten Sie jederzeit das Gleichgewicht.** Dadurch können Sie das Elektrowerkzeug in unerwarteten Situationen besser kontrollieren.
- f) **Tragen Sie geeignete Kleidung. Tragen Sie keine weite Kleidung oder Schmuck. Halten Sie Haare, Kleidung und Handschuhe fern von sich bewegenden Teilen.** Lockere Kleidung, Schmuck oder lange Haare können von sich bewegenden Teilen erfasst werden.

- g) Wenn Staubabsaug- und -auffangeinrichtungen montiert werden können, vergewissern Sie sich, dass diese angeschlossen sind und richtig verwendet werden.** Verwendung einer Staubabsaugung kann Gefährdungen durch Staub verringern.
- 4) Sorgfältiger Umgang mit und Gebrauch von Elektrowerkzeugen**
- a) Überlasten Sie das Gerät nicht. Verwenden Sie für Ihre Arbeit das dafür bestimmte Elektrowerkzeug.** Mit dem passenden Elektrowerkzeug arbeiten Sie besser und sicherer im angegebenen Leistungsbereich.
- b) Benutzen Sie kein Elektrowerkzeug, dessen Schalter defekt ist.** Ein Elektrowerkzeug, das sich nicht mehr ein- oder ausschalten lässt, ist gefährlich und muss repariert werden.
- c) Ziehen Sie den Stecker aus der Steckdose und/oder entfernen Sie den Akku, bevor Sie Geräteeinstellungen vornehmen, Zubehörteile wechseln oder das Gerät weglegen.** Diese Vorsichtsmaßnahme verhindert den unbeabsichtigten Start des Elektrowerkzeuges.
- d) Bewahren Sie unbenutzte Elektrowerkzeuge außerhalb der Reichweite von Kindern auf. Lassen Sie Personen das Gerät nicht benutzen, die mit diesem nicht vertraut sind oder diese Anweisungen nicht gelesen haben.** Elektrowerkzeuge sind gefährlich, wenn sie von unerfahrenen Personen benutzt werden.
- e) Pflegen Sie das Elektrowerkzeug mit Sorgfalt. Kontrollieren Sie, ob bewegliche Geräteteile einwandfrei funktionieren und nicht klemmen, ob Teile gebrochen oder so beschädigt sind, dass die Funktion des Elektrowerkzeuges beeinträchtigt ist. Lassen Sie beschädigte Teile vor dem Einsatz des Gerätes reparieren.** Viele Unfälle haben ihre Ursache in schlecht gewarteten Elektrowerkzeugen.
- f) Halten Sie Schneidwerkzeuge scharf und sauber.** Sorgfältig gepflegte Schneidwerkzeuge mit scharfen Schneidkanten verklemmen sich weniger und sind leichter zu führen.
- g) Verwenden Sie Elektrowerkzeug, Zubehör, Einsatzwerkzeuge usw. entsprechend diesen Anweisungen. Berücksichtigen Sie dabei die Arbeitsbedingungen und die auszuführende Tätigkeit.** Der Gebrauch von Elektrowerkzeugen für andere als die vorgesehenen Anwendungen kann zu gefährlichen Situationen führen.

5) Service

- a) Lassen Sie Ihr Elektrowerkzeug nur von qualifiziertem Fachpersonal und nur mit Original-Ersatzteilen reparieren.** Damit wird sichergestellt, dass die Sicherheit des Gerätes erhalten bleibt.

Gerätespezifische Sicherheitshinweise

- ▶ **Sichern Sie das Werkstück.** Ein mit Spannvorrichtungen oder Schraubstock festgehaltenes Werkstück ist sicherer gehalten als mit Ihrer Hand.
- ▶ **Benutzen Sie das Elektrowerkzeug nicht mit beschädigtem Kabel. Berühren Sie das beschädigte Kabel nicht und ziehen Sie den Netzstecker, wenn das Kabel während des Arbeitens beschädigt wird.** Beschädigte Kabel erhöhen das Risiko eines elektrischen Schlages.
- ▶ **Schließen Sie Elektrowerkzeuge, die im Freien verwendet werden, über einen Fehlerstrom-(FI-) Schutzschalter an.**
- ▶ **Halten Sie die Finger von der Tackernase 7 fern.** Bei unbeabsichtigtem Betätigen des Auslösers besteht Verletzungsgefahr.
- ▶ **Richten Sie das Elektrowerkzeug nie auf Personen oder Tiere.** Aus kurzer Distanz abgeschlossene Klammern oder Nägel können zu erheblichen Verletzungen führen.
- ▶ **Verwenden Sie das Elektrowerkzeug nicht zum Befestigen elektrischer Leitungen.** Kontakt mit Elektroleitungen kann zu Feuer und elektrischem Schlag führen.

Funktionsbeschreibung



Lesen Sie alle Sicherheitshinweise und Anweisungen. Versäumnisse bei der Einhaltung der Sicherheitshinweise und Anweisungen können elektrischen Schlag, Brand und/oder schwere Verletzungen verursachen.

Bestimmungsgemäßer Gebrauch

Das Gerät ist bestimmt zum Heften von Pappe, Isoliermaterial, Stoffen, Folien, Leder und ähnlichen Materialien auf einem Untergrund aus Holz oder holzähnlichem Material. Das Gerät ist nicht geeignet zum Befestigen von Wand- oder Deckenverkleidungen.

Abgebildete Komponenten

Die Nummerierung der abgebildeten Komponenten bezieht sich auf die Darstellung des Elektrowerkzeuges auf der Grafikseite.

- 1 Auslöser
- 2 Stellrad Schlagkraftvorwahl
- 3 Magazinschieber
- 4 Rastung für Auflagefuß
- 5 Rastung für Distanzhalter
- 6 Rastung für Heftschiene
- 7 Tackernase
- 8 Umschalter für Duotac-Automatik
- 9 Nagelstreifen*
- 10 Klammerstreifen*
- 11 Magazin
- 12 Auflagefuß*
- 13 Heftschiene*
- 14 Distanzhalter*

*Abgebildetes oder beschriebenes Zubehör gehört teilweise nicht zum Lieferumfang.

Technische Daten

Tacker		PTK 14 E
Sachnummer		0 603 265 2..
Schlagzahl	min ⁻¹	30
Kurzzeitbetrieb	min	15
Klammerbreite	mm	11,4
Klammerlänge	mm	6–14
Nägel	mm	14
max. Magazin-Fassungsvermögen		100
Gewicht entsprechend EPTA-Procedure 01/2003	kg	1,1
Schutzklasse		□/II

Angaben gelten für Nennspannungen [U] 230/240 V. Bei niedrigeren Spannungen und in länderspezifischen Ausführungen können diese Angaben variieren.

Bitte beachten Sie die Sachnummer auf dem Typenschild Ihres Elektrowerkzeugs. Die Handelsbezeichnungen einzelner Elektrowerkzeuge können variieren.

Geräusch-/Vibrationsinformation

Messwerte ermittelt entsprechend EN 50144.

Der A-bewertete Schalldruckpegel des Gerätes beträgt typischerweise 83 dB(A). Messunsicherheit K=3 dB.

Der Geräuschpegel beim Arbeiten kann 85 dB(A) überschreiten.

Gehörschutz tragen!

Die Hand-Arm-Vibration ist typischerweise niedriger als 2,5 m/s².

Konformitätserklärung

Wir erklären in alleiniger Verantwortung, dass dieses Produkt mit den folgenden Normen oder normativen Dokumenten übereinstimmt: EN 50144 gemäß den Bestimmungen der Richtlinien 89/336/EWG, 98/37/EG.

Dr. Egbert Schneider
Senior Vice President
Engineering

Dr. Eckerhard Strötgen
Head of Product
Certification

Dr. Egbert Schneider i.v. *Dr. Eckerhard Strötgen*

Robert Bosch GmbH, Power Tools Division

Montage

Magazin bestücken (siehe Bild A)

Ziehen Sie vor allen Arbeiten am Elektrowerkzeug den Netzstecker aus der Steckdose.

► Verwenden Sie nur Original Bosch-Zubehör.

Die Präzisionsteile des Tackers wie Magazin, Stößel und Schusskanal sind auf Klammern, Nägel und Stifte von Bosch abgestimmt. Andere Hersteller verwenden andere Stahlqualitäten und Abmessungen.

- 1 Drücken Sie seitlich auf die geriffelten Flächen des Magazinschiebers **3** und ziehen Sie das Magazin **11** heraus.
- 2 Legen Sie den Klammerstreifen **10** bzw. den Nagelstreifen **9** ein. Halten Sie beim Einlegen des Nagelstreifens **9** den Tacker leicht schräg, damit die Nägel an der Seitenwand anliegen.
- 3 Schieben Sie das Magazin **11** ein, bis der Verschluss am Magazinschieber **3** einrastet.

Betrieb

Inbetriebnahme

Beachten Sie die Netzspannung! Die Spannung der Stromquelle muss mit den Angaben auf dem Typenschild des Elektrowerkzeuges übereinstimmen. Mit 230 V gekennzeichnete Elektrowerkzeuge können auch an 220 V betrieben werden.

Ein-/Ausschalten

Setzen Sie die Tackernase **7** **zuerst** fest auf das Werkstück auf, bis diese einige Millimeter eingedrückt ist. Drücken Sie **anschließend** kurz den Auslöser **1** und lassen Sie ihn wieder los.

Die mit der beweglichen Tackernase **7** gekoppelte Auslösesperre verhindert eine unbeabsichtigte Schussauslösung bei versehentlich gedrücktem Auslöser **1**.

Zum schnellen Arbeiten können Sie den Auslöser **1** gedrückt halten. Drücken Sie die Tackernase **7** fest auf das Werkstück, bis der Schuss ausgelöst wird. Setzen Sie den Tacker an der nächsten Stelle auf und drücken Sie die Tackernase **7** erneut fest auf das Werkstück.







Schlagkraftvorwahl

Mit dem Stellrad Schlagkraftvorwahl **2** können Sie die benötigte Schlagkraft in Stufen vorwählen.

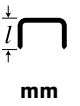
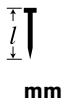
Die erforderliche Schlagkraft ist von Länge der Klammern bzw. Nägel und der Festigkeit des Materials abhängig. Die optimale Schlagkräfteeinstellung lässt sich am besten durch praktischen Versuch ermitteln.

Die Angaben in der nachfolgenden Tabelle sind empfohlene Werte.

Bei der Verarbeitung von 2 Klammern (Duotac-Funktion) muss am Stellrad Schlagkraftvorwahl **2** ca. eine Stufe höher gewählt werden.

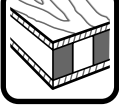
Untergrund	 mm	 mm	Position Stellrad 2	
				
Hartholz (Buche) 	6 8 10 12 14 –	– – – – – 14	3 3–4 4 4 4–5 6	4 4 5 5 5–6 –
Weichholz (Kiefer) 	6 8 10 12 14 –	– – – – – 14	1 2 2–3 3 3 3	2 2–3 3 3–4 4 –
Spanplatten 	6 8 10 12 14 –	– – – – – 14	2–3 3–4 3–4 4 4 4	4 4 4 5 5–6 –
Tischlerplatte 	6 8 10 12 14 –	– – – – – 14	2 3 3 3–4 3–4 4	4 4 4–5 5 5 –

Duotac-Automatik

Mit der Duotac-Automatik können wahlweise 2 Klammern gleichzeitig verarbeitet werden. Das gleichzeitige Setzen von 2 Klammern verhindert ein Ausreißen, z. B. bei feinen Stoffen oder Folien. Bei der Verarbeitung von Nägeln ist die Duotac-Funktion nicht möglich.

Schieben Sie den Umschalter für die Duotac-Automatik **8** nach oben, um 2 Klammern gleichzeitig zu verarbeiten. Schieben Sie den Umschalter für die Duotac-Automatik **8** nach unten, um eine Klammer oder einen Nagel zu verarbeiten.

Arbeitshinweise

Mit diesem Elektrowerkzeug können keine 19 mm-Klammern verarbeitet werden. Benutzen Sie deshalb das Elektrowerkzeug nicht zur Befestigung von Deckenverkleidungen mit Profilholz- oder Fugenkrallen.

Vermeiden Sie Leerschüsse, um den Verschleiß des Schlagstempels zu vermindern. Stellen Sie nach Abschluss der Arbeiten die Schlagkraft am Stellrad Schlagkraftvorwahl **2** auf einen niedrigen Wert, um die Spannfeder zu entlasten.

Das Elektrowerkzeug ist für den Kurzzeitbetrieb ausgelegt und erwärmt sich bei Dauerbetrieb. Mit zunehmender Erwärmung verringert sich die Leistung. Lassen Sie deshalb nach maximal 15 Minuten Dauereinsatz das Elektrowerkzeug abkühlen.

Heftschiene (siehe Bild B)

Mit der Heftschiene **13** können bis zu 8 mm starke Unterlagen, wie z. B. Notizpapier, Seminarunterlagen, dünnwandige Presspappe oder Stoffe, geheftet werden.

Je nach Aufsteckposition der Heftschiene **13** werden die Klammerspitzen nach innen oder außen gebogen.

Die Angaben in der nachfolgenden Tabelle sind empfohlene Werte. Ermitteln Sie die Einstellungen für die Zweiklammer-Anwendung (Duotac) durch praktischen Versuch. Die verwendeten Klammern müssen 3–4 mm länger sein als die Materialstärke.

Klammerlänge	mm	6	8	10	12
Materialstärke	mm	3	4	6	8
Position Stellrad 2					
Papier heften		3	3–4	5	6
Stoff heften		1	2	2–3	3

Auflagefuß (siehe Bild B)

Der Auflagefuß **12** ermöglicht das exakte rechteckige Aufsetzen des Elektrowerkzeuges.



Distanzhalter (siehe Bild C)

Der Distanzhalter **14** ermöglicht das Verarbeiten von Klammern bzw. Nägeln mit gleichbleibenden Abstand zu Werkstückkanten. Durch variable Aufsteckmöglichkeiten ergeben sich viele Abstands-Stufungen.

Wartung und Service

Wartung und Reinigung

Ziehen Sie vor allen Arbeiten am Elektrowerkzeug den Netzstecker aus der Steckdose.

Halten Sie das Elektrowerkzeug und die Lüftungsschlitze sauber, um gut und sicher zu arbeiten.

Sollte das Elektrowerkzeug trotz sorgfältiger Herstellungs- und Prüfverfahren einmal ausfallen, ist die Reparatur von einer autorisierten Kundendienststelle für Bosch-Elektrowerkzeuge ausführen zu lassen.

Geben Sie bei allen Rückfragen und Ersatzteilbestellungen bitte unbedingt die 10-stellige Sachnummer laut Typenschild des Elektrowerkzeuges an.

Service und Kundenberater

Explosionszeichnungen und Informationen zu Ersatzteilen finden Sie unter:

www.bosch-pt.com

www.powertool-portal.de, das Internetportal für Heimwerker und Gartenfreunde.

www.dha.de, das komplette Service-Angebot der Deutschen Heimwerker Akademie.

Deutschland

Robert Bosch GmbH
Servicezentrum Elektrowerkzeuge
Zur Luhne 2
37589 Kalefeld

☎ 0 18 05/70 74 10

Fax 0 18 05/70 74 11

Österreich

ABE Service GmbH
Jochen-Rindt-Straße 1
1232 Wien

☎ Service +43 (0)1/61 03 80

Fax +43 (0)1/61 03 84 91

☎ Kundenberater +43 (0)1/7 97 22 30 66

E-Mail: abe@abe-service.co.at

Schweiz

☎ 0 44/8 47 15 11

Fax 0 44/8 47 15 51

Luxemburg

☎ +32 (0)70/22 55 65

Fax +32 (0)70/22 55 75

E-Mail: outillage.gereedschap@be.bosch.com

Entsorgung

Elektrowerkzeuge, Zubehör und Verpackungen sollen einer umweltgerechten Wiederverwertung zugeführt werden.

Nur für EU-Länder:



Werfen Sie Elektrowerkzeuge nicht in den Hausmüll!

Gemäß der Europäischen Richtlinie 2002/96/EG über Elektro- und Elektronik-Altgeräte und ihrer Umsetzung in nationales Recht müssen nicht mehr

gebrauchsfähige Elektrowerkzeuge getrennt gesammelt und einer umweltgerechten Wiederverwertung zugeführt werden.

Änderungen vorbehalten.



Explosionszeichnungen und Informationen zu Ersatzteilen finden Sie unter:

www.bosch-pt.com

www.powertool-portal.de, das Internetportal für Heimwerker und Gartenfreunde.

www.dha.de, das komplette Service-Angebot der Deutschen Heimwerker Akademie.

Deutschland

Robert Bosch GmbH
Servicezentrum Elektrowerkzeuge
Zur Luhne 2
37589 Kalefeld

☎ 0 18 05/70 74 10

Fax 0 18 05/70 74 11

Österreich

ABE Service GmbH
Jochen-Rindt-Straße 1
1232 Wien

☎ Service +43 (0)1/61 03 80

Fax +43 (0)1/61 03 84 91

☎ Kundenberater +43 (0)1/7 97 22 30 66

E-Mail: abe@abe-service.co.at

Schweiz

☎ 0 44/8 47 15 11

Fax 0 44/8 47 15 51

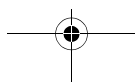

General Power Tool Safety Warnings

⚠ WARNING Read all safety warnings and all instructions. Failure to follow the warnings and instructions may result in electric shock, fire and/or serious injury.

Save all warnings and instructions for future reference.

The term "power tool" in the warnings refers to your mains-operated (corded) power tool or battery-operated (cordless) power tool.

1) Work area safety

- a) **Keep work area clean and well lit.** Cluttered or dark areas invite accidents.
- b) **Do not operate power tools in explosive atmospheres, such as in the presence of flammable liquids, gases or dust.** Power tools create sparks which may ignite the dust or fumes.
- c) **Keep children and bystanders away while operating a power tool.** Distractions can cause you to lose control.

2) Electrical safety

- a) **Power tool plugs must match the outlet. Never modify the plug in any way. Do not use any adapter plugs with earthed (grounded) power tools.** Unmodified plugs and matching outlets will reduce risk of electric shock.
- b) **Avoid body contact with earthed or grounded surfaces, such as pipes, radiators, ranges and refrigerators.** There is an increased risk of electric shock if your body is earthed or grounded.
- c) **Do not expose power tools to rain or wet conditions.** Water entering a power tool will increase the risk of electric shock.
- d) **Do not abuse the cord. Never use the cord for carrying, pulling or unplugging the power tool. Keep cord away from heat, oil, sharp edges or moving parts.** Damaged or entangled cords increase the risk of electric shock.
- e) **When operating a power tool outdoors, use an extension cord suitable for outdoor use.** Use of a cord suitable for outdoor use reduces the risk of electric shock.
- f) **If operating a power tool in a damp location is unavoidable, use a residual current device (RCD) protected supply.** Use of an RCD reduces the risk of electric shock.

3) Personal safety

- a) **Stay alert, watch what you are doing and use common sense when operating a power tool. Do not use a power tool while you are tired or under the influence of drugs, alcohol or medication.** A moment of inattention while operating power tools may result in serious personal injury.
- b) **Use personal protective equipment. Always wear eye protection.** Protective equipment such as dust mask, non-skid safety shoes, hard hat, or hearing protection used for appropriate conditions will reduce personal injuries.
- c) **Prevent unintentional starting. Ensure the switch is in the off-position before connecting to power source and/or battery pack, picking up or carrying the tool.** Carrying power tools with your finger on the switch or energising power tools that have the switch on invites accidents.
- d) **Remove any adjusting key or wrench before turning the power tool on.** A wrench or a key left attached to a rotating part of the power tool may result in personal injury.
- e) **Do not overreach. Keep proper footing and balance at all times.** This enables better control of the power tool in unexpected situations.
- f) **Dress properly. Do not wear loose clothing or jewellery. Keep your hair, clothing and gloves away from moving parts.** Loose clothes, jewellery or long hair can be caught in moving parts.
- g) **If devices are provided for the connection of dust extraction and collection facilities, ensure these are connected and properly used.** Use of dust collection can reduce dust-related hazards.

4) Power tool use and care

- a) **Do not force the power tool. Use the correct power tool for your application.** The correct power tool will do the job better and safer at the rate for which it was designed.
- b) **Do not use the power tool if the switch does not turn it on and off.** Any power tool that cannot be controlled with the switch is dangerous and must be repaired.
- c) **Disconnect the plug from the power source and/or the battery pack from the power tool before making any adjustments, changing accessories, or storing power tools.** Such preventive safety measures reduce the risk of starting the power tool accidentally.

- d) **Store idle power tools out of the reach of children and do not allow persons unfamiliar with the power tool or these instructions to operate the power tool.** Power tools are dangerous in the hands of untrained users.
 - e) **Maintain power tools. Check for misalignment or binding of moving parts, breakage of parts and any other condition that may affect the power tool's operation. If damaged, have the power tool repaired before use.** Many accidents are caused by poorly maintained power tools.
 - f) **Keep cutting tools sharp and clean.** Properly maintained cutting tools with sharp cutting edges are less likely to bind and are easier to control.
 - g) **Use the power tool, accessories and tool bits etc. in accordance with these instructions, taking into account the working conditions and the work to be performed.** Use of the power tool for operations different from those intended could result in a hazardous situation.
- 5) **Service**
- a) **Have your power tool serviced by a qualified repair person using only identical replacement parts.** This will ensure that the safety of the power tool is maintained.

Machine-specific Safety Warnings

- ▶ **Secure the workpiece.** A workpiece clamped with clamping devices or in a vice is held more secure than by hand.
- ▶ **Never use the machine with a damaged cable. Do not touch the damaged cable and pull the mains plug when the cable is damaged while working.** Damaged cables increase the risk of an electric shock.
- ▶ **Connect machines that are used in the open via a residual current device (RCD).**
- ▶ **Keep your fingers away from the tacker head 7.** There is danger of injury when unintentionally actuating the On/Off switch.
- ▶ **Never point the machine at persons or animals.** Staples or nails shot from a short distance can cause considerable injuries.
- ▶ **Do not use the machine to fasten electrical wiring.** Contact with electric lines can lead to fire and electric shock.

Functional Description



Read all safety warnings and all instructions. Failure to follow the warnings and instructions may result in electric shock, fire and/or serious injury.

Intended Use

The machine is intended for tacking of cardboard, insulating material, fabric, foils, leather and similar materials on surfaces of wood or materials similar to wood. The machine is not suitable for the attachment of wall and ceiling panelling.

Product Features

The numbering of the product features refers to the illustration of the machine on the graphics page.

- 1 Trigger
- 2 Thumbwheel for hammer-force preselection
- 3 Magazine slider
- 4 Latching aperture for support foot
- 5 Latching aperture for spacer clamp
- 6 Latching aperture for stapler plate
- 7 Tacker head
- 8 Duotac automatic selector switch
- 9 Nail strip*
- 10 Staple strip*
- 11 Magazine
- 12 Support foot*
- 13 Stapler plate*
- 14 Spacer clamp*

*Not all of the accessories illustrated or described are included as standard delivery.

Technical Data

Tacker		PTK 14 E
Article number		0 603 265 2..
Impact rate	bpm	30
Intermittent operation	min	15
Staple width	mm	11.4
Staple length	mm	6–14
Nails	mm	14
Magazine capacity, max.		100
Weight according to EPTA-Procedure 01/2003	kg	1.1
Protection class		□/II

The values given are valid for nominal voltages [U] of 230/240 V. For lower voltage and models for specific countries, these values can vary.

Please observe the article number on the type plate of your machine. The trade names of the individual machines may vary.

Noise/Vibration Information

Measured values determined according to EN 50144.

Typically the A-weighted sound pressure value of the machine is 83 dB(A). Measuring uncertainty K=3 dB. The noise level when working can exceed 85 dB(A).

Wear hearing protection!

The typical hand/arm vibration is below 2.5 m/s².

Declaration of Conformity

We declare under our sole responsibility that this product is in conformity with the following standards or standardization documents: EN 50144 according to the provisions of the directives 89/336/EEC, 98/37/EC.

Dr. Egbert Schneider
Senior Vice President
Engineering

Dr. Eckerhard Strötgen
Head of Product
Certification

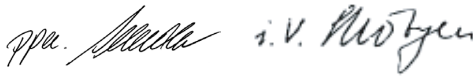

Robert Bosch GmbH, Power Tools Division

Assembly

Loading the Magazine (see figure A)

Before any work on the machine itself, pull the mains plug.

- ▶ **Use only original Bosch accessories.** The precision components of the tacker, such as magazine, striker and impact channel, are adapted for Bosch staples, nails or pins. Other manufacturers use different steel qualities and measures.
- ❶ Press on both sides of the magazine slider **3** and pull out the magazine **11**.
- ❷ Insert the staple strip **10** or the nail strip **9**. Hold the tacker at a slight angle when inserting the nail strip **9**, so that the nails face against the sidewall.
- ❸ Slide in the magazine **11** until the closure on the magazine slider **3** engages.

Operation

Starting Operation

Observe correct mains voltage! The voltage of the power source must agree with the voltage specified on the nameplate of the machine. Power tools marked with 230 V can also be operated with 220 V.

Switching On and Off

At **first**, firmly place the tacker head **7** against the workpiece until it is pushed in a few millimeters. **Afterwards**, briefly press the trigger **1** and then release again.

The trigger lock, which is connected with the movable tacker head **7**, prevents unintentional shot actuation when the trigger **1** is inadvertently pressed.

For rapid working, keep the trigger **1** pressed. Position the machine and press the tacker head **7** firmly against the workpiece until the shot is actuated. After the shot, move the tacker to the next location and press the tacker head **7** firmly onto the workpiece again.









Hammer-force Preselection

With the thumbwheel for hammer-force preselection **2**, it is possible to preselect the required hammer force in steps.

The required hammer force depends on the length of the staples or nails, and on the strength of the material. The optimal hammer-force setting is best determined through practical testing.

The data in the following table are recommended values.

When operating with two staples (Duotac function), the hammer-force preselection must be set approx. one level higher with the thumbwheel **2**.

Structural Material	 mm	 mm	Position of Thumb-wheel 2	
				
Hardwood (Beech) 	6	-	3	4
	8	-	3-4	4
	10	-	4	5
	12	-	4	5
	14	-	4-5	5-6
	-	14	6	-
Softwood (Pine) 	6	-	1	2
	8	-	2	2-3
	10	-	2-3	3
	12	-	3	3-4
	14	-	3	4
	-	14	3	-
Particle Board 	6	-	2-3	4
	8	-	3-4	4
	10	-	3-4	4
	12	-	4	5
	14	-	4	5-6
	-	14	4	-
Wood core plywood 	6	-	2	4
	8	-	3	4
	10	-	3	4-5
	12	-	3-4	5
	14	-	3-4	5
	-	14	4	-

Duotac-automatic

With the Duotac-automatic function, two staples are shot at the same time. Shooting two staples at the same time prevents tearing out, e.g., of thin fabrics or foils. The Duotac-function is not possible when working with nails.

To shoot two staples at the same time, push the selector switch for Duotac-automatic **8** upward. To shoot one stapel or one nail, push the selector switch for Duotac-automatic **8** downward.

Operating Instructions

This machine is not suitable for working with 19 mm staples. Therefore, do not use the machine to fasten ceiling panelling with profiled wood or grooves.

Avoid blank shots in order to reduce the wear of the impact striker. After finishing your work, set the hammer force with the thumbwheel for hammer-force preselection **2** to a low value, in order to relieve the tension spring.

The machine is designed only for intermittent operation and will warm up with continuous use. The tacking force is reduced as a result of heating up. Therefore, allow the machine to cool off after 15 minutes (maximum) of continuous operation.

Stapler Plate (see figure B)

With the stapler plate **13**, materials with a thickness of up to 8 mm, such as notepads, seminary paperwork, thin-walled pressboard or fabrics, can be stapled.

Depending on the click-on position of the stapler plate **13**, the stapler tips are bent toward the inside or outside.

The data in the following table are recommended values. Determine the settings for double-staple application (Duotac) through practical testing. The staples used must be 3-4 mm longer than the thickness of the material.

Staple length	mm	6	8	10	12
Material thickness	mm	3	4	6	8
Position of Thumb-wheel 2					
Stapling paper		3	3-4	5	6
Stapling fabric		1	2	2-3	3

Support Foot (see figure B)

The support foot **12** enables exact vertical placement of the machine.

Spacer Clamp (see figure C)

The spacer clamp **14** enables tacking of staples/nails with consistent clearance to the workpiece edges. The variable possibilities for clicking on allows for many clearance levels.

Maintenance and Service

Maintenance and Cleaning

Before any work on the machine itself, pull the mains plug.

For safe and proper working, always keep the machine and ventilation slots clean.

If the machine should fail despite the care taken in manufacturing and testing procedures, repair should be carried out by an after-sales service centre for Bosch power tools.

In all correspondence and spare parts order, please always include the 10-digit article number given on the type plate of the machine.

WARNING! Important instructions for connecting a new 3-pin plug to the 2-wire cable.

The wires in the cable are coloured according to the following code:

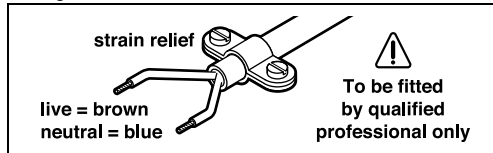

Do **not** connect the blue or brown wire to the earth terminal of the plug.

Important: If for any reason the moulded plug is removed from the cable of this power tool, it must be disposed of safely.

Service and Customer Assistance

Exploded views and information on spare parts can be found under:

www.bosch-pt.com

Great Britain

Robert Bosch Ltd. (B.S.C.)
P.O. Box 98
Broadwater Park
North Orbital Road
Denham-Uxbridge
Middlesex UB 9 5HJ

☎ Service: +44 (0) 18 95 / 83 87 82

☎ Advice line: +44 (0) 18 95 / 83 87 91

Fax: +44 (0) 18 95 / 83 87 89

Ireland

Beaver Distribution Ltd.
Greenhills Road
Tallaght-Dublin 24

☎ Service: +353 (0)1 / 4 14 94 00

Fax: +353 (0)1 / 4 59 80 30

Australia and New Zealand

Robert Bosch Australia Pty. Ltd.
RBAU/SPT

1555 Centre Road

P.O. Box 66

3168 Clayton/Victoria

☎ +61 (0)1 / 3 00 30 70 44

Fax: +61 (0)1 / 3 00 30 70 45

www.bosch.com.au

Disposal

The machine, accessories and packaging should be sorted for environmental-friendly recycling.

Only for EC countries:



Do not dispose of power tools into household waste!

According the European Guideline 2002/96/EC for Waste Electrical and Electronic Equipment and its implementation into national right, power tools

that are no longer usable must be collected separately and disposed of in an environmentally correct manner.

Subject to change without notice.

Indications générales de sécurité pour outils électroportatifs

⚠ AVERTISSEMENT Lire tous les avertissements et indications. Le non-respect des avertissements et instructions indiqués ci-après peut entraîner un choc électrique, un incendie et/ou de graves blessures sur les personnes. **Bien garder tous les avertissements et instructions.**

La notion d'« outil électroportatif » mentionnée dans les avertissements se rapporte à des outils électriques raccordés au secteur (avec câble de raccordement) et à des outils électriques à accu (sans câble de raccordement).

1) Sécurité à l'endroit de travail

- a) **Maintenez l'endroit de travail propre et bien éclairé.** Un lieu de travail en désordre ou mal éclairé augmente le risque d'accidents.
- b) **N'utilisez pas l'outil électroportatif dans un environnement présentant des risques d'explosion et où se trouvent des liquides, des gaz ou poussières inflammables.** Les outils électroportatifs génèrent des étincelles risquant d'enflammer les poussières ou les vapeurs.
- c) **Tenez les enfants et autres personnes éloignés durant l'utilisation de l'outil électroportatif.** En cas d'inattention vous risquez de perdre le contrôle sur l'appareil.

2) Sécurité relative au système électrique

- a) **La fiche de secteur de l'outil électroportatif doit être appropriée à la prise de courant. Ne pas modifier en aucun cas la fiche. Ne pas utiliser de fiches d'adaptateur avec des outils électroportatifs avec mise à la terre.** Les fiches non modifiées et les prises de courant appropriées réduisent le risque de choc électrique.
- b) **Eviter le contact physique avec des surfaces mises à la terre tels que tuyaux, radiateurs, fours et réfrigérateurs.** Il y a un risque élevé de choc électrique au cas où votre corps serait relié à la terre.
- c) **Ne pas exposer l'outil électroportatif à la pluie ou à l'humidité.** La pénétration d'eau dans un outil électroportatif augmente le risque d'un choc électrique.
- d) **Ne pas utiliser le câble à d'autres fins que celles prévues, ne pas utiliser le câble pour porter l'outil électroportatif ou pour l'accrocher ou encore pour le débrancher de la prise de courant. Maintenir le câble**

éloigné des sources de chaleur, des parties grasses, des bords tranchants ou des parties de l'appareil en rotation. Un câble endommagé ou torsadé augmente le risque d'un choc électrique.

- e) **Au cas où l'outil électroportatif serait utilisé à l'extérieur, utiliser une rallonge appropriée pour les applications extérieures.** L'utilisation d'une rallonge électrique appropriée pour les applications extérieures réduit le risque d'un choc électrique.
 - f) **Si une utilisation de l'outil électroportatif dans un environnement humide ne peut pas être évitée, utiliser un disjoncteur différentiel.** Un disjoncteur différentiel réduit le risque d'un choc électrique.
- ### 3) Sécurité des personnes
- a) **Rester vigilant, surveiller ce que vous faites. Faire preuve de bon sens en utilisant l'outil électroportatif. Ne pas utiliser un outil électroportatif lorsqu'on est fatigué ou après avoir consommé de l'alcool, des drogues ou avoir pris des médicaments.** Un moment d'inattention lors de l'utilisation de l'outil électroportatif peut entraîner de graves blessures sur les personnes.
 - b) **Porter des équipements de protection. Porter toujours des lunettes de protection.** Le fait de porter des équipements de protection personnels tels que masque anti-poussière, chaussures de sécurité antidérapantes, casque de protection ou protection acoustique suivant le travail à effectuer avec l'outil électroportatif, réduit le risque de blessures.
 - c) **Eviter toute mise en service accidentelle. S'assurer que l'outil électroportatif est effectivement éteint avant de le raccorder à l'alimentation en courant ou avant de raccorder l'accu, de soulever ou de porter l'outil électroportatif.** Le fait de porter l'outil électroportatif avec le doigt sur l'interrupteur ou de le brancher sur la source de courant lorsque l'outil électroportatif est en fonctionnement, peut entraîner des accidents.
 - d) **Enlever tout outil de réglage ou toute clé avant de mettre l'outil électroportatif en fonctionnement.** Une clé ou un outil se trouvant sur une partie en rotation peut causer des blessures.
 - e) **Eviter une position anormale du corps. Veiller à garder toujours une position stable et équilibrée.** Ceci vous permet de mieux contrôler l'outil électroportatif dans des situations inattendues.

f) Porter des vêtements appropriés. Ne pas porter de vêtements amples ni de bijoux. Maintenir cheveux, vêtements et gants éloignés des parties de l'appareil en rotation. Des vêtements amples, des bijoux ou des cheveux longs peuvent être happés par des pièces en mouvement.

g) Si des dispositifs servant à aspirer ou à recueillir les poussières doivent être utilisés, vérifier que ceux-ci soient effectivement raccordés et qu'ils sont correctement utilisés. L'utilisation d'un dispositif d'aspiration des poussières peut réduire les dangers dus aux poussières.

4) Utilisation et emploi soigneux d'outils électroportatifs

a) Ne pas surcharger l'appareil. Utiliser l'outil électroportatif approprié au travail à effectuer. Avec l'outil électroportatif approprié, vous travaillerez mieux et avec plus de sécurité à la vitesse pour laquelle il est prévu.

b) Ne pas utiliser un outil électroportatif dont l'interrupteur est défectueux. Un outil électroportatif qui ne peut plus être mis en ou hors fonctionnement est dangereux et doit être réparé.

c) Retirer la fiche de la prise de courant et/ou enlever l'accu avant d'effectuer des réglages sur l'appareil, de changer les accessoires, ou de ranger l'appareil. Cette mesure de précaution empêche une mise en fonctionnement de l'outil électroportatif par mégarde.

d) Garder les outils électroportatifs non utilisés hors de la portée des enfants. Ne pas permettre l'utilisation de l'appareil à des personnes qui ne se sont pas familiarisées avec celui-ci ou qui n'ont pas lu ces instructions. Les outils électroportatifs sont dangereux lorsqu'ils sont utilisés par des personnes non initiées.

e) Prendre soin de l'outil électroportatif. Vérifier que les parties en mouvement fonctionnent correctement et qu'elles ne soient pas coincées, et contrôler si des parties sont cassées ou endommagées de telle sorte que le bon fonctionnement de l'outil électroportatif s'en trouve entravé. Faire réparer ces parties endommagées avant d'utiliser l'appareil. De nombreux accidents sont dus à des outils électroportatifs mal entretenus.

f) Maintenir les outils de coupe aiguisés et propres. Des outils soigneusement entretenus avec des bords tranchants bien aiguisés se coincent moins souvent et peuvent être guidés plus facilement.

g) Utiliser les outils électroportatifs, les accessoires, les outils à monter etc. conformément à ces instructions. Tenir compte également des conditions de travail et du travail à effectuer. L'utilisation des outils électroportatifs à d'autres fins que celles prévues peut entraîner des situations dangereuses.

5) Travaux d'entretien

a) Ne faire réparer l'outil électroportatif que par un personnel qualifié et seulement avec des pièces de rechange d'origine. Ceci permet d'assurer la sécurité de l'appareil.

Instructions de sécurité spécifiques à l'appareil

► **Bloquer la pièce à travailler.** Une pièce à travailler serrée par des dispositifs de serrage ou dans un étau est fixée de manière plus sûre que tenue dans les mains.

► **Ne jamais utiliser un outil électroportatif dont le câble est endommagé. Ne pas toucher à un câble endommagé et retirer la fiche du câble d'alimentation de la prise du courant, au cas où le câble serait endommagé lors du travail.** Un câble endommagé augmente le risque d'un choc électrique.

► **Brancher les outils électroportatifs qui sont utilisés à l'extérieur sur un disjoncteur différentiel (FI).**

► **Tenir les doigts à l'écart du nez de l'agrafeuse 7.** Il y a risque de blessure lorsque le déclencheur est actionné par mégarde.

► **Ne pas diriger l'appareil électroportatif vers des personnes ou des animaux.** Les agrafes et clous tirés à partir d'une distance courte peuvent entraîner des blessures graves.

► **Ne pas utiliser cet appareil électroportatif pour fixer des fils électriques.** Un contact avec des fils d'électricité peut provoquer un incendie ou un choc électrique.

Description du fonctionnement



Lire tous les avertissements et indications. Le non-respect des avertissements et instructions indiqués ci-après peut entraîner un choc électrique, un incendie et/ou de graves blessures sur les personnes.

Utilisation conforme

L'appareil est conçu pour l'agrafage de carton, matériau isolant, tissus, feuilles, cuir ou similaires sur un fond en bois ou matériau similaire. Il n'est pas approprié à la fixation de lambris sur les murs ou les plafonds.

Éléments de l'appareil

La numérotation des éléments de l'appareil se réfère à la représentation de l'outil électroportatif sur la page graphique.

- 1 Déclencheur
- 2 Molette de présélection de la force de frappe
- 3 Tige-poussoir du magasin
- 4 Crantage pour pied-support
- 5 Crantage pour pièce d'écartement
- 6 Crantage pour glissière d'agrafes
- 7 Nez de l'agrafeuse
- 8 Commutateur pour automatique Duotac
- 9 Bande de clous*
- 10 Bande d'agrafes*
- 11 Magasin
- 12 Pied-support*
- 13 Glissière d'agrafes*
- 14 Pièce d'écartement*

*Une partie des accessoires décrits ou montrés ne sont pas compris dans l'emballage.

Caractéristiques techniques

Agrafeuse		PTK 14 E
N° d'article		0 603 265 2..
Nombre de chocs	tr/min	30
Service discontinu	min	15
Largeur d'agrafe	mm	11,4
Longueur d'agrafe	mm	6-14
Clous	mm	14
Capacité max. du magasin		100
Poids suivant EPTA-Procédure 01/2003	kg	1,1
Classe de protection		□/II

Ces indications sont valables pour des tensions nominales de [U] 230/240 V. Ces indications peuvent varier pour des tensions plus basses ainsi que pour des versions spécifiques à certains pays.

Respectez impérativement le numéro d'article se trouvant sur la plaque signalétique de l'outil électroportatif. Les désignations commerciales des différents outils électroportatifs peuvent varier.

Bruits et vibrations

Valeurs de mesure déterminées conformément à EN 50144.

Les mesures réelles (A) du niveau de pression acoustique de l'appareil sont 83 dB(A). Incertitude de mesure K=3 dB.

Lors du travail, le niveau sonore peut dépasser 85 dB(A).

Toujours porter une protection acoustique !

Les valeurs de vibration ressenties au niveau du bras et de la main sont en général inférieures à 2,5 m/s².

Déclaration de conformité

Nous déclarons sous notre propre responsabilité que ce produit est en conformité avec les normes ou documents normatifs suivants : EN 50144 conformément aux règlements des directives 89/336/CEE, 98/37/CE.

Dr. Egbert Schneider
Senior Vice President
Engineering

Dr. Eckerhard Strötgen
Head of Product
Certification

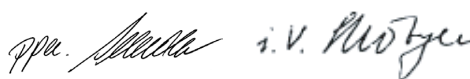

Robert Bosch GmbH, Power Tools Division

Montage

Remplir le magasin (voir figure A)

Avant d'effectuer des travaux sur l'outil électroportatif, retirer la fiche de la prise de courant.

► **N'utiliser que des accessoires d'origine Bosch.** Les éléments de précision de l'agrafeuse tels que magasin, coulisseau et canal de décochement sont adaptés aux agrafes, clous et goupilles de Bosch. D'autres fabricants utilisent d'autres qualités d'acier et dimensions.

- ❶ Appuyer latéralement sur les surfaces striées de la tige-poussoir du magasin **3** et retirer le magasin **11**.
- ❷ Monter la bande d'agrafes **10** ou la bande de clous **9**. Lors du montage de la bande de clous **9**, tenir l'agrafeuse légèrement en biais, pour que les clous touchent la paroi latérale.
- ❸ Enfoncer le magasin **11** jusqu'à ce que la fermeture s'encliquette dans la tige-poussoir du magasin **3**.

Mise en marche

Mise en service

Tenir compte de la tension du réseau ! La tension de la source de courant doit coïncider avec les indications se trouvant sur la plaque signalétique de l'outil électroportatif. Les outils électroportatifs marqués 230 V peuvent également être mis en service sous 220 V.

Mise en Marche/Arrêt

Placer le nez de l'agrafe **7 d'abord** fermement sur la pièce jusqu'à ce que celui-ci soit enfoncé de quelques millimètres. Appuyer **ensuite** brièvement sur le déclencheur **1** et le relâcher.

Le cran d'arrêt couplé au nez mobile de l'agrafeuse **7** évite tout décochement accidentel lorsque le déclencheur **1** est appuyé par mégarde.

Pour un travail rapide, il est possible de maintenir le déclencheur **1** appuyé. Appuyer le nez de l'agrafeuse **7** fermement sur la pièce jusqu'à ce que le décochement soit déclenché. Placer l'agrafeuse sur l'endroit suivant puis appuyer de nouveau le nez de l'agrafeuse fermement **7** sur la pièce.







Présélection de la force de frappe

A l'aide de la molette de présélection de la force de frappe **2**, la force de frappe souhaitée peut être présélectionnée par étapes.

La force de frappe nécessaire dépend de la longueur des agrafes ou des clous ainsi que de la rigidité du matériau. La force de frappe optimale peut être le mieux trouvée en effectuant des essais pratiques.

Les indications se trouvant dans le tableau ci-après sont des valeurs recommandées.

En travaillant avec deux agrafes (fonction Duotac), il faut régler la molette de présélection de la force de frappe sur une vitesse plus élevée. **2**.

Fond			Position molette de réglage 2	
	mm	mm		
Bois dur (hêtre)	6 8 10 12 14 –	– – – – 14	3 3–4 4 4 4–5 6	4 4 5 5 5–6 –
 Bois tendre (pin)	6 8 10 12 14 –	– – – – 14	1 2 2–3 3 3 3	2 2–3 3 3–4 4 –
 Panneaux d'agglomérés	6 8 10 12 14 –	– – – – 14	2–3 3–4 3–4 4 4 4	4 4 4 5 5–6 –
 Panneau latté	6 8 10 12 14 –	– – – – 14	2 3 3 3–4 3–4 4	4 4 4–5 5 5 –

Automatique Duotac

Avec l'automatique Duotac, il est possible de travailler 2 agrafes en même temps, si souhaité. Placer deux agrafes en même temps évite une déchirure par ex. de tissus fins ou de feuilles. Pour travailler des clous, la fonction Duotac n'est pas possible.

Pousser le commutateur de l'automatique Duotac **8** vers le haut pour travailler deux agrafes en même temps. Pousser le commutateur de l'automatique Duotac **8** vers le bas pour travailler une agrafe ou un clou.

Instructions d'utilisation

Il n'est pas possible d'utiliser des agrafes de 19 mm avec cet appareil électroportatif. C'est pourquoi l'appareil électroportatif ne doit pas être utilisé pour fixer des lambris de plafond avec des griffes pour bois profilé ou pour joints.

Eviter des décrochements vides pour réduire l'usure du tampon. Après la terminaison des travaux, régler la force de frappe sur la molette de présélection de la force de frappe **2** sur une valeur basse pour soulager le ressort de serrage.

L'appareil électroportatif est conçu pour une utilisation à courte durée et se réchauffe lors d'une utilisation continue. Plus l'appareil s'échauffe, plus la puissance est réduite. Laisser donc l'appareil électroportatif se refroidir après 15 minutes max. d'utilisation continue.

Glissière d'agrafes (voir figure B)

Avec la glissière d'agrafes **13**, il est possible d'agrafer des supports de jusqu'à 8 mm max., comme par ex. des bloc-notes, des documents de travail, du carton comprimé mince ou des tissus.

Suivant la position de montage de la glissière d'agrafes **13**, les pointes des agrafes sont tournées vers l'intérieur ou l'extérieur.

Les indications se trouvant dans le tableau ci-après sont des valeurs recommandées. Pour une utilisation avec deux agrafes (Duotac), déterminer les réglages en effectuant des essais pratiques. Les agrafes utilisées doivent toujours avoir 3–4 mm de longueur de plus que l'épaisseur du matériau à travailler.

Longueur d'agrafe	mm	6	8	10	12
Epaisseur du matériau	mm	3	4	6	8
Position molette de réglage 2					
Agrafer du papier		3	3–4	5	6
Agrafer du tissu		1	2	2–3	3

Pied-support (voir figure B)

Le pied-support **12** permet le positionnement exact de l'appareil électroportatif perpendiculairement.

Pièce d'écartement (voir figure C)

La pièce d'écartement **14** permet de travailler des agrafes ou des clous avec toujours la même distance vers les bords de la pièce. Les différentes possibilités de montage de la pièce d'écartement permettent de varier les écartements.

Entretien et service après-vente

Nettoyage et entretien

Avant d'effectuer des travaux sur l'outil électroportatif, retirer la fiche de la prise de courant.

Toujours tenir propres l'outil électroportatif ainsi que les ouïes de ventilation afin d'obtenir un travail impeccable et sûr.

Si, malgré tous les soins apportés à la fabrication et au contrôle de l'appareil, celui-ci devait avoir un défaut, la réparation ne doit être confiée qu'à une station de service après-vente agréée pour outillage Bosch.

Pour toute demande de renseignement ou commande de pièces de rechange, nous préciser impérativement le numéro d'article à dix chiffres de l'outil électroportatif indiqué sur la plaque signalétique.

Service après-vente

Vous trouverez des vues éclatées ainsi que des informations concernant les pièces de rechange sous : www.bosch-pt.com

France

Robert Bosch France S.A.S.
Service Après-vente/Outillage
126, rue de Stalingrad
93700 Drancy

☎ Centre d'appels SAV : 01 43 11 90 06

☎ N° vert Conseiller Bosch : 0 800 05 50 51

Belgique, Luxembourg

☎ +32 (0)70/22 55 65
Fax +32 (0)70/22 55 75
E-Mail : Outillage.Gereedschap@be.bosch.com

Suisse

☎ 0 44/8 47 15 12
Fax 0 44/8 47 15 52

Élimination des déchets

Les outils électroportatifs, ainsi que leurs accessoires et emballages, doivent pouvoir suivre chacun une voie de recyclage appropriée.

Seulement pour les pays de l'Union Européenne :



Ne pas jeter votre appareil électroportatif avec les ordures ménagères ! Conformément à la directive européenne 2002/96/CE relative aux déchets d'équipements électriques et électroniques et sa réalisation dans les lois nationales, les outils électroportatifs dont on ne peut plus se servir doivent être séparés et suivre une voie de recyclage appropriée.

Sous réserve de modifications.

Advertencias de peligro generales para herramientas eléctricas

⚠ ADVERTENCIA Lea íntegramente estas advertencias de peligro e instrucciones. En caso de no atenerse a las advertencias de peligro e instrucciones siguientes, ello puede ocasionar una descarga eléctrica, un incendio y/o lesión grave.

Guardar todas las advertencias de peligro e instrucciones para futuras consultas.

El término "herramienta eléctrica" empleado en las siguientes advertencias de peligro se refiere a herramientas eléctricas de conexión a la red (con cable de red) y a herramientas eléctricas accionadas por acumulador (o sea, sin cable de red).

1) Seguridad del puesto de trabajo

a) Mantenga limpio y bien iluminado su puesto de trabajo. El desorden o una iluminación deficiente en las áreas de trabajo pueden provocar accidentes.

b) No utilice la herramienta eléctrica en un entorno con peligro de explosión, en el que se encuentren combustibles líquidos, gases o material en polvo. Las herramientas eléctricas producen chispas que pueden llegar a inflamar los materiales en polvo o vapores.

c) Mantenga alejados a los niños y otras personas de su puesto de trabajo al emplear la herramienta eléctrica. Una distracción le puede hacer perder el control sobre la herramienta eléctrica.

2) Seguridad eléctrica

a) El enchufe de la herramienta eléctrica debe corresponder a la toma de corriente utilizada. No es admisible modificar el enchufe en forma alguna. No emplear adaptadores en herramientas eléctricas dotadas con una toma de tierra. Los enchufes sin modificar adecuados a las respectivas tomas de corriente reducen el riesgo de una descarga eléctrica.

b) Evite que su cuerpo toque partes conectadas a tierra como tuberías, radiadores, cocinas y refrigeradores. El riesgo a quedar expuesto a una sacudida eléctrica es mayor si su cuerpo tiene contacto con tierra.

c) No esponga la herramienta eléctrica a la lluvia y evite que penetren líquidos en su interior. Existe el peligro de recibir una descarga eléctrica si penetran ciertos líquidos en la herramienta eléctrica.

d) No utilice el cable de red para transportar o colgar la herramienta eléctrica, ni tire de él para sacar el enchufe de la toma de corriente. Mantenga el cable de red alejado del calor, aceite, esquinas cortantes o piezas móviles. Los cables de red dañados o enredados pueden provocar una descarga eléctrica.

e) Al trabajar con la herramienta eléctrica a la intemperie utilice solamente cables de prolongación apropiados para su uso en exteriores. La utilización de un cable de prolongación adecuado para su uso en exteriores reduce el riesgo de una descarga eléctrica.

f) Si fuese imprescindible utilizar la herramienta eléctrica en un entorno húmedo, es necesario conectarla a través de un fusible diferencial. La aplicación de un fusible diferencial reduce el riesgo a exponerse a una descarga eléctrica.

3) Seguridad de personas

a) Esté atento a lo que hace y emplee la herramienta eléctrica con prudencia. No utilice la herramienta eléctrica si estuviese cansado, ni tampoco después de haber consumido alcohol, drogas o medicamentos. El no estar atento durante el uso de la herramienta eléctrica puede provocarle serias lesiones.

b) Utilice un equipo de protección personal y en todo caso unas gafas de protección. El riesgo a lesionarse se reduce considerablemente si, dependiendo del tipo y la aplicación de la herramienta eléctrica empleada, se utiliza un equipo de protección adecuado como una mascarilla antipolvo, zapatos de seguridad con suela antideslizante, casco, o protectores auditivos.

c) Evite una puesta en marcha fortuita. Asegurarse de que la herramienta eléctrica esté desconectada antes de conectarla a la toma de corriente y/o al montar el acumulador, al recogerla, y al transportarla. Si transporta la herramienta eléctrica sujetándola por el interruptor de conexión/desconexión, o si introduce el enchufe en la toma de corriente con la herramienta eléctrica conectada, ello puede dar lugar a un accidente.

d) Retire las herramientas de ajuste o llaves fijas antes de conectar la herramienta eléctrica. Una herramienta de ajuste o llave fija colocada en una pieza rotante puede producir lesiones al poner a funcionar la herramienta eléctrica.

e) Evite posturas arriesgadas. Trabaje sobre una base firme y mantenga el equilibrio en todo momento. Ello le permitirá controlar mejor la herramienta eléctrica en caso de presentarse una situación inesperada.

f) Lleve puesta una vestimenta de trabajo adecuada. No utilice vestimenta amplia ni joyas. Mantenga su pelo, vestimenta y guantes alejados de las piezas móviles. La vestimenta suelta, el pelo largo y las joyas se pueden enganchar con las piezas en movimiento.

g) Siempre que sea posible utilizar unos equipos de aspiración o captación de polvo, asegúrese que éstos estén montados y que sean utilizados correctamente. El empleo de estos equipos reduce los riesgos derivados del polvo.

4) Uso y trato cuidadoso de herramientas eléctricas

a) No sobrecargue la herramienta eléctrica. Use la herramienta eléctrica prevista para el trabajo a realizar. Con la herramienta adecuada podrá trabajar mejor y más seguro dentro del margen de potencia indicado.

b) No utilice herramientas eléctricas con un interruptor defectuoso. Las herramientas eléctricas que no se puedan conectar o desconectar son peligrosas y deben hacerse reparar.

c) Saque el enchufe de la red y/o desmonte el acumulador antes de realizar un ajuste en la herramienta eléctrica, cambiar de accesorio o al guardar la herramienta eléctrica. Esta medida preventiva reduce el riesgo a conectar accidentalmente la herramienta eléctrica.

d) Guarde las herramientas eléctricas fuera del alcance de los niños. No permita la utilización de la herramienta eléctrica a aquellas personas que no estén familiarizadas con su uso o que no hayan leído estas instrucciones. Las herramientas eléctricas utilizadas por personas inexpertas son peligrosas.

e) Cuide la herramienta eléctrica con esmero. Controle si funcionan correctamente, sin atascarse, las partes móviles de la herramienta eléctrica, y si existen partes rotas o deterioradas que pudieran afectar al funcionamiento de la herramienta eléctrica. Haga reparar estas piezas defectuosas antes de volver a utilizar la herramienta eléctrica. Muchos de los accidentes se deben a herramientas eléctricas con un mantenimiento deficiente.

f) Mantenga los útiles limpios y afilados. Los útiles mantenidos correctamente se dejan guiar y controlar mejor.

g) Utilice la herramienta eléctrica, accesorios, útiles, etc. de acuerdo a estas instrucciones, considerando en ello las condiciones de trabajo y la tarea a realizar. El uso de herramientas eléctricas para trabajos diferentes de aquellos para los que han sido concebidas puede resultar peligroso.

5) Servicio

a) Únicamente haga reparar su herramienta eléctrica por un profesional, empleando exclusivamente piezas de repuesto originales. Solamente así se mantiene la seguridad de la herramienta eléctrica.

Instrucciones de seguridad específicas del aparato

► **Asegure la pieza de trabajo.** Una pieza de trabajo fijada con unos dispositivos de sujeción, o en un tornillo de banco, se mantiene sujeta de forma mucho más segura que con la mano.

► **No utilice la herramienta eléctrica si el cable está dañado. No toque un cable dañado, y desconecte el enchufe de la red, si el cable se daña durante el trabajo.** Un cable dañado comporta un mayor riesgo de electrocución.

► **Conecte las herramientas eléctricas empleadas a la intemperie a través de un fusible diferencial (FI).**

► **Mantenga alejados los dedos del cabezal de apoyo 7.** En caso contrario podría accidentarse al accionar fortuitamente el disparador.

► **Jamás apunte la herramienta eléctrica contra personas o animales.** Las grapas o clavos disparados a corta distancia pueden producir lesiones considerables.

► **No utilice la herramienta eléctrica para fijar conductores eléctricos.** El contacto con cables eléctricos puede electrocutarle o causar un incendio.

Descripción del funcionamiento



Lea íntegramente estas advertencias de peligro e instrucciones. En caso de no atenderse a las advertencias de peligro e instrucciones siguientes, ello puede ocasionar una descarga eléctrica, un incendio y/o lesión grave.

Utilización reglamentaria

El aparato ha sido diseñado para engrapar cartón, materiales aislantes, textiles, láminas, cuero y materiales similares sobre bases de madera o materiales afines a la madera. El aparato no es adecuado para fijar revestimientos a la pared o techo.

Componentes principales

La numeración de los componentes está referida a la imagen de la herramienta eléctrica en la página ilustrada.

- 1 Disparador
- 2 Rueda de ajuste de la fuerza de impacto
- 3 Corredera de empuje
- 4 Fijador para pie de apoyo
- 5 Fijador para distanciador
- 6 Fijador para regleta de encuadernar
- 7 Cabezal de apoyo
- 8 Selector de Duotac automático
- 9 Tira de clavos*
- 10 Tira de grapas*
- 11 Cargador
- 12 Pie de apoyo*
- 13 Regleta de encuadernar*
- 14 Distanciador*

*Los accesorios mostrados o descritos pueden no corresponder al material que se adjunta de serie con el aparato.

Datos técnicos

Grapadora		PTK 14 E
Nº de artículo		0 603 265 2..
Frecuencia de percusión	min ⁻¹	30
Funcionamiento breve	min	15
Anchura de las grapas	mm	11,4
Longitud de las grapas	mm	6-14
Clavos	mm	14
Capacidad del cargador máx		100
Peso según EPTA-Procedure 01/2003	kg	1,1
Clase de protección		□/II

Estos datos son válidos para tensiones nominales de [U] 230/240 V. Los valores pueden variar si la tensión fuese inferior, y en las ejecuciones específicas para ciertos países. Preste atención al nº de artículo en la placa de características de su aparato, ya que las denominaciones comerciales de algunos aparatos pueden variar.

Información sobre ruidos y vibraciones

Valores de medición determinados según EN 50144.

El nivel de presión de sonido típico del aparato, determinado con un filtro A, es de 83 dB(A). Inseguridad en la medición K=3 dB.

El nivel de ruido al trabajar puede sobrepasar circunstancialmente 85 dB(A).

¡Colóquese unos protectores auditivos!

La vibración típica en la mano/brazo es inferior a 2,5 m/s².

Declaración de conformidad

Declaramos bajo nuestra responsabilidad que este producto está en conformidad con las normas o documentos normalizados siguientes: EN 50144 de acuerdo con las regulaciones 89/336/CEE, 98/37/CE.

Dr. Egbert Schneider
Senior Vice President
Engineering

Dr. Eckerhard Strötgen
Head of Product
Certification

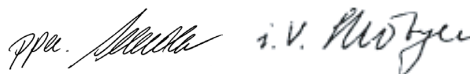

Robert Bosch GmbH, Power Tools Division

Montaje

Llenado del cargador (ver figura A)

Antes de cualquier manipulación en la herramienta eléctrica, sacar el enchufe de red de la toma de corriente.

► **Solamente utilice accesorios originales Bosch.** Las piezas de precisión de la grapadora como el cargador, el empujador y el canal de expulsión, han sido especialmente diseñados para grapas, clavos y puntas Bosch. Otros fabricantes emplean acero de una calidad y dimensiones diferentes.

- ❶ Presione lateralmente las superficies estriadas de la corredera de empuje **3** y saque el cargador **11**.
- ❷ Introduzca la tira de grapas **10** o la tira de clavos **9**. Al introducir la tira de clavos **9** incline ligeramente la grapadora con el fin de que los clavos asienten contra la pared lateral.
- ❸ Introduzca el cargador **11** de manera que enclave el cierre de la corredera de empuje **3**.

Operación

Puesta en marcha

¡Observe la tensión de red! La tensión de la fuente de energía deberá coincidir con las indicaciones en la placa de características de la herramienta eléctrica. Las herramientas eléctricas marcadas con 230 V pueden funcionar también a 220 V.

Conexión/desconexión

Primeramente oprima firmemente unos milímetros el cabezal de apoyo **7** contra la pieza de trabajo. A **continuación** accione brevemente el disparador **1** y suéltelo a continuación.

Al no ejercerse presión contra el cabezal de apoyo móvil **7** queda bloqueado el disparador **1** para evitar una descarga al accionarlo accidentalmente.

Para trabajar con mayor rapidez, puede Vd. mantener apretado el disparador **1**. Presione firmemente el cabezal de apoyo **7** contra la pieza hasta conseguir que se active un impacto. Aplique la grapadora sobre el siguiente punto y vuelva a presionar el cabezal de apoyo **7** contra la pieza.

Preselección de la fuerza de impacto

La rueda de ajuste para la fuerza de impacto **2** permite realizar un ajuste escalonado de la fuerza de impacto.

La fuerza de impacto requerida depende de la longitud de las grapas o clavos y de la resistencia del material. Se recomienda determinar probando la fuerza de impacto óptima.

Los valores indicados en la siguiente tabla son solamente orientativos.

Al procesar 2 grapas (función Duotac) deberá aumentarse en una etapa, aprox., la rueda de ajuste de la fuerza de impacto **2**.

Material base	 mm	 mm	Posición rueda de ajuste 2	
				
Madera dura (haya)	6 8 10 12 14 -	- - - - 14 -	3 3-4 4 4 4-5 6	4 4 5 5 5-6 -
				
Madera blanda (pino)	6 8 10 12 14 -	- - - - 14 -	1 2 2-3 3 3 3	2 2-3 3 3-4 4 -
				
Tableros de aglomerado de madera	6 8 10 12 14 -	- - - - 14 -	2-3 3-4 3-4 4 4 4	4 4 4 5 5-6 -
				
Tablero	6 8 10 12 14 -	- - - - 14 -	2 3 3 3-4 3-4 4	4 4 4-5 5 5 -
				

Función automática Duotac

La función automática Duotac le permite clavar opcionalmente 2 grapas. Al clavar simultáneamente 2 grapas se evitan rasgaduras en telas o láminas delgadas. La función Duotac no puede aplicarse para procesar clavos.

Empuje hacia arriba el selector de la función automática Duotac **8** para procesar simultáneamente 2 grapas. Empuje hacia abajo el selector de la función automática Duotac **8** si desea procesar una sola grapa o clavo.

Instrucciones para la operación

En esta herramienta eléctrica no pueden utilizarse grapas de 19 mm. Por ello, no deberá usarse esta herramienta eléctrica para fijar revestimientos a los techos con garras para madera perfilada o ensambladuras.

Evite disparar con el cargador vacío para evitar un mayor desgaste del percutor. Al terminar el trabajo ajuste una fuerza de impacto reducida en la rueda de ajuste **2** para destensar el muelle de presión.

La herramienta eléctrica ha sido diseñada para el funcionamiento breve y, por ello, se calienta al utilizarse prolongadamente. Al irse calentando se va reduciendo su potencia. Por ello, después de haberla utilizado de forma continua, como máx. unos 15 minutos, deje que se enfríe la herramienta eléctrica.

Regleta de encuadernar (ver figura B)

La regleta de encuadernar **13** le permite engrapar materiales de un grosor de hasta 8 mm, como por ejemplo, anotaciones, documentaciones, cartones delgados o telas.

Dependiendo de la posición de montaje de la regleta de encuadernar **13** las puntas de las grapas son dobladas hacia dentro o hacia fuera.

Los valores indicados en la siguiente tabla son solamente orientativos. Determine probando los ajustes necesarios para la función de doble engrapado (Duo-tac). Las grapas empleadas deberán ser 3 – 4 mm más largas que el grosor del material a engrapar.

Longitud de las grapas	mm	6	8	10	12
Grosor del material	mm	3	4	6	8
Posición rueda de ajuste 2					
Engrapado de papel		3	3-4	5	6
Engrapado de tela		1	2	2-3	3

Pie de apoyo (ver figura B)

El pie de apoyo **12** permite asentar perfectamente perpendicular la herramienta eléctrica.

Distanciador (ver figura C)

El distanciador **14** le permite clavar grapas o clavos manteniendo una separación uniforme respecto a los bordes de la pieza. Debido a las múltiples posibilidades de montaje se consigue una gran variedad de separaciones.

Mantenimiento y servicio

Mantenimiento y limpieza

Antes de cualquier manipulación en la herramienta eléctrica, sacar el enchufe de red de la toma de corriente.

Mantenga limpia la herramienta eléctrica y las rejillas de refrigeración para trabajar con eficacia y seguridad.

Si a pesar de los esmerados procesos de fabricación y control, la herramienta eléctrica llegase a averiarse, la reparación deberá encargarse a un servicio técnico autorizado para herramientas eléctricas Bosch.

Para cualquier consulta o pedido de piezas de repuesto es imprescindible indicar el n° de artículo de 10 dígitos que figura en la placa de características de la herramienta eléctrica.

Servicio técnico y asistencia al cliente

Los dibujos de despiece e informaciones sobre las piezas de repuesto las encontrará en internet bajo:

www.bosch-pt.com

España

Robert Bosch España, S.A.

Departamento de ventas

Herramientas Eléctricas

C/Hermanos García Noblejas, 19

28037 Madrid

☎ Asesoramiento al cliente..... +34 9 01 11 66 97

Fax..... +34 9 13 27 98 63

Venezuela

Robert Bosch S.A.

Final Calle Vargas. Edif. Centro Berimer P.B.

Boleíta Norte

Caracas 107

☎ +58 (0)2 / 2 07 45 11

México

Robert Bosch S.A. de C.V.

☎ Interior: +52 (0)1 / 80 06 27 12 86

☎ D.F.: +52 (0)1 / 52 84 30 62

E-Mail: arturo.fernandez@mx.bosch.com

Argentina

Robert Bosch Argentina S.A.

Córdoba 5160

1414 Buenos Aires (Capital Federal)

Atención al Cliente

☎ +54 (0)8 10 / 5 55 20 20

E-Mail: herramientas.bosch@ar.bosch.com



Perú

Autorex Peruana S.A.
República de Panamá 4045,
Lima 34
☎ +51 (0)1 / 4 75 – 54 53
E-Mail: vhe@autorex.com.pe

Chile

EMASA S.A.
Irrazaval 259 – Ñuñoa
Santiago
☎ +56 (0)2 / 5 20 31 00
E-Mail: emasa@emasa.cl

Eliminación

Recomendamos que las herramientas eléctricas, accesorios y embalajes sean sometidos a un proceso de recuperación que respete el medio ambiente.

Sólo para los países de la UE:



¡No arroje las herramientas eléctricas a la basura!

Conforme a la Directriz Europea 2002/96/CE sobre aparatos eléctricos y electrónicos inservibles, tras su transposición en ley nacional, deberán acumularse por separado las herramientas eléctricas para ser sometidas a un reciclaje ecológico.

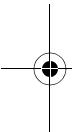

Reservado el derecho de modificación.

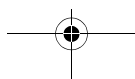
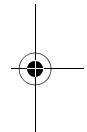

Indicações gerais de advertência para ferramentas eléctricas

ATENÇÃO Devem ser lidas todas as indicações de advertência e todas as instruções. O desrespeito das advertências e instruções apresentadas abaixo pode causar choque eléctrico, incêndio e/ou graves lesões.

Guarde bem todas as advertências e instruções para futura referência.

O termo "Ferramenta eléctrica" utilizado a seguir nas indicações de advertência, refere-se a ferramentas eléctricas operadas com corrente de rede (com cabo de rede) e a ferramentas eléctricas operadas com acumulador (sem cabo de rede).

1) Segurança da área de trabalho

a) Mantenha a sua área de trabalho sempre limpa e bem iluminada. Desordem ou áreas de trabalho insuficientemente iluminadas podem levar a acidentes.

b) Não trabalhar com a ferramenta eléctrica em áreas com risco de explosão, nas quais se encontrem líquidos, gases ou pós inflamáveis. Ferramentas eléctricas produzem faíscas, que podem inflamar pós ou vapores.

c) Manter crianças e outras pessoas afastadas da ferramenta eléctrica durante a utilização. No caso de distração é possível que perca o controlo sobre o aparelho.

2) Segurança eléctrica

a) A ficha de conexão da ferramenta eléctrica deve caber na tomada. A ficha não deve ser modificada de maneira alguma. Não utilizar uma ficha de adaptação junto com ferramentas eléctricas protegidas por ligação à terra. Fichas não modificadas e tomadas apropriadas reduzem o risco de um choque eléctrico.

b) Evitar que o corpo possa entrar em contacto com superfícies ligadas à terra, como tubos, aquecimentos, fogões e frigoríficos. Há um risco elevado devido a um choque eléctrico, se o corpo estiver ligado à terra.

c) Manter o aparelho afastado de chuva ou humidade. A infiltração de água numa ferramenta eléctrica aumenta o risco de choque eléctrico.

d) Não deverá utilizar o cabo para outras finalidades. Jamais utilizar o cabo para transportar a ferramenta eléctrica, para pendurá-la, nem para puxar a ficha da tomada. Manter o cabo afastado de calor, óleo, cantos afiados ou partes do aparelho em movimento. Cabos danificados ou emaranhados aumentam o risco de um choque eléctrico.

e) Se trabalhar com uma ferramenta eléctrica ao ar livre, só deverá utilizar cabos de extensão apropriados para áreas exteriores. A utilização de um cabo de extensão apropriado para áreas exteriores reduz o risco de um choque eléctrico.

f) Se não for possível evitar o funcionamento da ferramenta eléctrica em áreas húmidas, deverá ser utilizado um disjuntor de corrente de avaria. A utilização de um disjuntor de corrente de avaria reduz o risco de um choque eléctrico.

3) Segurança de pessoas

a) Esteja atento, observe o que está a fazer e tenha prudência ao trabalhar com a ferramenta eléctrica. Não utilizar uma ferramenta eléctrica quando estiver fatigado ou sob a influência de drogas, álcool ou medicamentos. Um momento de descuido ao utilizar a ferramenta eléctrica, pode levar a lesões graves.

b) Utilizar equipamento de protecção pessoal e sempre óculos de protecção. A utilização de equipamento de protecção pessoal, como máscara de protecção contra pó, sapatos de segurança antiderrapantes, capacete de segurança ou protecção auricular, de acordo com o tipo e aplicação da ferramenta eléctrica, reduz o risco de lesões.

c) Evitar uma colocação em funcionamento involuntária. Assegure-se de que a ferramenta eléctrica esteja desligada, antes de conectá-la à alimentação de rede e/ou ao acumulador, antes de levantá-la ou de transportá-la. Se tiver o dedo no interruptor ao transportar a ferramenta eléctrica ou se o aparelho for conectado à alimentação de rede enquanto estiver ligado, poderão ocorrer acidentes.

d) Remover ferramentas de ajuste ou chaves de boca antes de ligar a ferramenta eléctrica. Uma ferramenta ou chave que se encontre numa parte do aparelho em movimento pode levar a lesões.

e) Evite uma posição anormal. Mantenha uma posição firme e mantenha sempre o equilíbrio. Desta forma é mais fácil controlar a ferramenta eléctrica em situações inesperadas.

- f) Usar roupa apropriada. Não usar roupa larga nem jóias. Mantenha os cabelos, roupas e luvas afastadas de partes em movimento.** Roupas frouxas, cabelos longos ou jóias podem ser agarrados por peças em movimento.
- g) Se for possível montar dispositivos de aspiração ou de recolha, assegure-se de que estejam conectados e utilizados correctamente.** A utilização de uma aspiração de pó pode reduzir o perigo devido ao pó.
- 4) Utilização e manuseio cuidadoso de ferramentas eléctricas**
- a) Não sobrecarregue o aparelho. Utilize a ferramenta eléctrica apropriada para o seu trabalho.** É melhor e mais seguro trabalhar com a ferramenta eléctrica apropriada na área de potência indicada.
- b) Não utilizar uma ferramenta eléctrica com um interruptor defeituoso.** Uma ferramenta eléctrica que não pode mais ser ligada nem desligada, é perigosa e deve ser reparada.
- c) Puxar a ficha da tomada e/ou remover o acumulador antes de executar ajustes no aparelho, de substituir acessórios ou de guardar o aparelho.** Esta medida de segurança evita o arranque involuntário da ferramenta eléctrica.
- d) Guardar ferramentas eléctricas não utilizadas fora do alcance de crianças. Não permita que pessoas que não estejam familiarizadas com o aparelho ou que não tenham lido estas instruções, utilizem o aparelho.** Ferramentas eléctricas são perigosas se forem utilizadas por pessoas inexperientes.
- e) Tratar a ferramenta eléctrica com cuidado. Controlar se as partes móveis do aparelho funcionam perfeitamente e não emperram, e se há peças quebradas ou danificadas que possam prejudicar o funcionamento da ferramenta eléctrica. Permitir que peças danificadas sejam reparadas antes da utilização.** Muitos acidentes têm como causa, a manutenção insuficiente de ferramentas eléctricas.
- f) Manter as ferramentas de corte afiadas e limpas.** Ferramentas de corte cuidadosamente tratadas e com cantos de corte afiados emperram com menos frequência e podem ser conduzidas com maior facilidade.
- g) Utilizar a ferramenta eléctrica, acessórios, ferramentas de aplicação, etc. conforme estas instruções. Considerar as condições de trabalho e a tarefa a ser executada.** A utilização de ferramentas eléctricas para outras tarefas a não ser as aplicações previstas, pode levar a situações perigosas.
- 5) Serviço**
- a) Só permita que o seu aparelho seja reparado por pessoal especializado e qualificado e só com peças de reposição originais.** Desta forma é assegurado o funcionamento seguro do aparelho.

Instruções de serviço específicas do aparelho

- ▶ **Fixar a peça a ser trabalhada.** Uma peça a ser trabalhada fixa com dispositivos de aperto ou com torno de bancada está mais firme do que segurado com a mão.
- ▶ **Não utilizar a ferramenta eléctrica com um cabo danificado. Não tocar no cabo danificado e puxar a ficha da tomada, se o cabo for danificado durante o trabalho.** Cabos danificados aumentam o risco de um choque eléctrico.
- ▶ **As ferramentas eléctricas que forem utilizadas ao ar livre, devem ser conectadas através de um disjuntor de corrente de avaria.**
- ▶ **Manter os dedos afastados do nariz do agraçador 7.** Há risco de lesões se o gatilho for accionado involuntariamente.
- ▶ **Não apontar a ferramenta eléctrica na direcção de pessoas nem de animais.** Agraços e pregos disparados de curta distância podem causar graves lesões.
- ▶ **Não utilizar a ferramenta eléctrica para fixar cabos eléctricos.** O contacto com cabos eléctricos pode provocar fogo e choques eléctricos.

Descrição de funções



Devem ser lidas todas as indicações de advertência e todas as instruções. O desrespeito das advertências e instruções apresentadas abaixo pode causar choque eléctrico, incêndio e/ou graves lesões.

Utilização conforme as disposições

O aparelho é destinado para agrafar cartolina, material isolante, tecidos, folhas, couro e materiais semelhantes sobre uma base de madeira ou material semelhante a madeira. O aparelho não é apropriado para fixar revestimentos de parede nem de tectos.

Componentes ilustrados

A numeração dos componentes ilustrados refere-se à apresentação da ferramenta eléctrica na página de esquemas.

- 1 Gatilho
- 2 Roda de ajuste para préselecção de força de percussão
- 3 Corrediça do cartucho
- 4 Engate do pé de apoio
- 5 Engate do distanciador
- 6 Engate do carril de agrafos
- 7 Nariz do agrafador
- 8 Computador para sistema automático Duotac
- 9 Tiras de pregos*
- 10 Tiras de garras*
- 11 Carregador
- 12 Pé de apoio*
- 13 Carril de agrafos*
- 14 Distanciador*

* Acessórios apresentados ou descritos podem não pertencer ao volume de fornecimento.

Dados técnicos

Agrafador		PTK 14 E
Nº do produto		0 603 265 2..
Nº de percussão	min ⁻¹	30
Funcionamento intermitente	min	15
Largura da garra	mm	11,4
Comprimento da garra	mm	6–14
Pregos	mm	14
máx. capacidade do carregador		100
Peso conforme EPTA-Procedure 01/2003	kg	1,1
Classe de protecção		□/II

As indicações só valem para tensões nominais [U] 230/240 V. Estas indicações podem variar no caso de tensões inferiores e em modelos específicos dos países. Observar o número de produto na placa de características da sua ferramenta eléctrica. A designação comercial das ferramentas eléctricas individuais pode variar.

Informação sobre ruídos/vibrações

Valores de medição averiguados conforme EN 50144.

O nível de pressão acústica avaliado como A do aparelho é tipicamente 83 dB(A). Incerteza de medição K=3 dB.

O nível de ruído pode ultrapassar 85 dB(A) durante o trabalho.

Usar protecção auricular!

A vibração de mão e braço é tipicamente inferior a 2,5 m/s².

Declaração de conformidade

Declaramos sob nossa exclusiva responsabilidade, que este produto cumpre as seguintes normas ou documentos normativos: EN 50144 conforme as disposições das directivas 89/336/CEE, 98/37/CE.

Dr. Egbert Schneider
Senior Vice President
Engineering

Dr. Eckerhard Strötgen
Head of Product
Certification

Robert Bosch i.v. *Strötgen*

Robert Bosch GmbH, Power Tools Division

Montagem

Carregar o carregador (veja figura A)

Antes de todos trabalhos na ferramenta eléctrica deverá puxar a ficha de rede da tomada.

► **Só utilizar acessórios originais Bosch.** As peças de precisão do agrafador, como carregador, punção e canal de tiro são adaptados para grampos, pregos e pinos Bosch. Outros fabricantes utilizam outras qualidades de aço e outras dimensões.

- 1 Premir de ambos os lados sobre as superfícies serilhadas da corrediça do cartucho **3** e puxar o cartucho **11** para fora.
- 2 Introduzir as tiras de garras **10** ou as tiras de grampos **9**. Segurar o agrafador levemente inclinado ao introduzir a tira de pregos **9**, para que os pregos estejam enconstados na parede lateral.
- 3 Introduzir o cartucho **11**, até o fecho da corrediça do cartucho **3** engatar.

Funcionamento

Colocação em funcionamento

Observar a tensão de rede! A tensão da fonte de corrente deve coincidir com a indicada na chapa de identificação da ferramenta eléctrica. Ferramentas eléctricas marcadas para 230 V também podem ser operadas com 220 V.

Ligar e desligar

Apoiar o nariz do agrafador **7 primeiro** firmemente sobre a peça a ser trabalhada, até que este esteja alguns milímetros dentro do material. Premir **em seguida** por instantes o gatilho **1** e soltá-lo novamente.

O bloqueio de gatilho acoplado ao nariz móvel do agrafador **7** evita um disparo involuntário caso o gatilho for accionado sem querer **1**.

Para trabalhar com maior rapidez, poderá manter premido o gatilho **1**. Premir o nariz do agrafador **7** firmemente sobre a peça a ser trabalhada, até desencadear o impacto. Posicionar o agrafador sobre o próximo local e premir novamente o nariz do agrafador **7** com firmeza sobre a peça a ser trabalhada.









Pré-selecção da força de impacto

A força de impacto pode ser pré-seleccionada em níveis, com a roda de ajuste para pré-selecção da força de impacto **2**.

A força de impacto necessária depende dos grampos ou dos pregos e da rigidez do material. O ajuste optimizado da força de impacto pode ser preferivelmente averiguada através de um teste prático.

As indicações apresentadas na tabela seguinte são valores recomendados.

Para o trabalho com 2 garras (função Duotac), é necessário seleccionar um nível mais alto com a roda para a pré-selecção da força de impacto **2**.

Substrato	 mm	 mm	Posição da roda de ajuste 2	
				
Madeira de lei (Faia) 	6 8 10 12 14 -	- - - - 14	3 3-4 4 4 4-5 6	4 4 5 5 5-6 -
Madeira branca (Pinheiro) 	6 8 10 12 14 -	- - - - 14	1 2 2-3 3 3 3	2 2-3 3 3-4 4 -
Placas de aglomerado de madeira 	6 8 10 12 14 -	- - - - 14	2-3 3-4 3-4 4 4 4	4 4 4 5 5-6 -
Placa de marceneiro 	6 8 10 12 14 -	- - - - 14	2 3 3 3-4 3-4 4	4 4 4-5 5 5 -

Sistema automático Duotac

Com o sistema automático Duotac é possível trabalhar com 2 garras ao mesmo tempo. A aplicação simultânea de 2 garras evita que sejam arrancadas, p. ex. no caso de tecido e folhas finos. Com a função Duotac não é possível processar grampos.

Empurrar o comutador do sistema automático Duotac **8** para cima, para processar simultaneamente as 2 garras. Empurrar o comutador do sistema automático Duotac **8** para baixo, para processar simultaneamente as 2 garras ou um grampo.

Indicações de trabalho

Com esta ferramenta eléctrica não podem ser processadas garras de 19 mm. Portanto não deverá utilizar esta ferramenta eléctrica para fixar revestimentos de tectos com garras para madeira perfilada nem com garras para juntas.

Evitar disparos em vazio, para reduzir o desgaste do punção. Após o término dos trabalhos, deverá ajustar a força de impacto na roda de ajuste da pré-selecção da força de impacto **2** num valor reduzido, para aliviar a mola de tensão.

A ferramenta eléctrica foi elaborada para operação intermitente e se aquece durante o funcionamento prolongado. A potência é reduzida com o aumento do aquecimento. Por este motivo, permita que a ferramenta eléctrica arrefeça após no máximo 15 minutos de funcionamento contínuo.

Carril de agrafos (veja figura B)

Com o carril de agrafos **13** é possível agrafar substratos de até 8 mm de espessura, como por exemplo papéis de anotações, documentos de seminários, papelão fino ou tecidos.

As pontas das garras são dobradas para dentro ou para fora, de acordo com a posição que o carril de agrafos **13** foi introduzido.

Os dados apresentados na tabela seguinte são valores recomendados. Determinar o ajuste para aplicação de duas garras (Duotac) através de ensaios práticos. As garras utilizadas devem ser 3–4 mm mais longas do que a espessura do material.

Comprimento da garra	mm	6	8	10	12
Espessura do material	mm	3	4	6	8
Posição da roda de ajuste 2					
Agrafar papel		3	3–4	5	6
Agrafar tecido		1	2	2–3	3

Pé de apoio (veja figura B)

Com o pé de apoio **12** é possível posicionar a ferramenta eléctrica numa perfeita posição vertical.

Distanciador (veja figura C)

Com o distanciador **14** é possível processar garras e grampos com uma distância uniforme em relação aos cantos da peça a ser trabalhada. Devido às várias possibilidades de encaixe, resultam-se muitos níveis de distância.

Manutenção e serviço

Manutenção e limpeza

Antes de todos trabalhos na ferramenta eléctrica deverá puxar a ficha de rede da tomada.

Manter a ferramenta eléctrica e as aberturas de ventilação sempre limpas, para trabalhar bem e de forma segura.

Se a ferramenta eléctrica falhar apesar de cuidadosos processos de fabricação e de teste, a reparação deverá ser executada por uma oficina de serviço autorizada para ferramentas eléctricas Bosch.

Para todas as questões e encomendas de peças sobressalentes é imprescindível indicar o número de produto de 10 dígitos como consta no logotipo da ferramenta eléctrica.

Serviço e consulta ao cliente

Desenhos explodidos e informações sobre peças sobressalentes encontram-se em:

www.bosch-pt.com

Portugal

Robert Bosch LDA
Avenida Infante D. Henrique
Lotes 2E – 3E
1800 Lisboa

☎+351 21 / 8 50 00 00

Fax+351 21 / 8 51 10 96

Brasil

Robert Bosch Ltda.
Caixa postal 1195
13065-900 Campinas

☎ 08 00 / 7 04 54 46

E-Mail: sac@bosch-sac.com.br

Eliminação

Ferramentas eléctricas, acessórios e embalagens devem ser enviados a uma reciclagem ecológica de matérias primas.

Apenas países da União Européia:



Não deitar ferramentas eléctricas no lixo doméstico!

De acordo com a directiva europeia 2002/96/CE para aparelhos eléctricos e electrónicos velhos, e com as respectivas realizações nas leis nacionais, as

ferramentas eléctricas que não servem mais para a utilização, devem ser enviadas separadamente a uma reciclagem ecológica.

Sob reserva de alterações.

Avvertenze generali di pericolo per elettroutensili

⚠ AVVERTENZA Leggere tutte le avvertenze di pericolo e le istruzioni operative.

In caso di mancato rispetto delle avvertenze di pericolo e delle istruzioni operative si potrà creare il pericolo di scosse elettriche, incendi e/o incidenti gravi.

Conservare tutte le avvertenze di pericolo e le istruzioni operative per ogni esigenza futura.

Il termine «elettrotensile» utilizzato nelle avvertenze di pericolo si riferisce ad utensili elettrici alimentati dalla rete (con linea di allacciamento) ed ad utensili elettrici alimentati a batteria (senza linea di allacciamento).

1) Sicurezza della postazione di lavoro

a) **Tenere la postazione di lavoro sempre pulita e ben illuminata.** Il disordine oppure zone della postazione di lavoro non illuminate possono essere causa di incidenti.

b) **Evitare d'impiegare l'elettrotensile in ambienti soggetti al rischio di esplosioni nei quali si abbia presenza di liquidi, gas o polveri infiammabili.** Gli elettrotensili producono scintille che possono far infiammare la polvere o i gas.

c) **Tenere lontani i bambini ed altre persone durante l'impiego dell'elettrotensile.** Eventuali distrazioni potranno comportare la perdita del controllo sull'elettrotensile.

2) Sicurezza elettrica

a) **La spina di allacciamento alla rete dell'elettrotensile deve essere adatta alla presa. Evitare assolutamente di apportare modifiche alla spina. Non impiegare spine adattatrici assieme ad elettrotensili dotati di collegamento a terra.** Le spine non modificate e le prese adatte allo scopo riducono il rischio di scosse elettriche.

b) **Evitare il contatto fisico con superfici collegate a terra, come tubi, riscaldamenti, cucine elettriche e frigoriferi.** Sussiste un maggior rischio di scosse elettriche nel momento in cui il corpo è messo a massa.

c) **Custodire l'elettrotensile al riparo dalla pioggia o dall'umidità.** La penetrazione dell'acqua in un elettrotensile aumenta il rischio di una scossa elettrica.

d) **Non usare il cavo per scopi diversi da quelli previsti ed, in particolare, non usarlo per trasportare o per appendere l'elettrotensile oppure per estrarre la spina dalla presa di corrente. Non avvicinare il cavo a**

fonti di calore, olio, spigoli taglienti e neppure a parti della macchina che siano in movimento. I cavi danneggiati o aggrovigliati aumentano il rischio d'insorgenza di scosse elettriche.

e) **Qualora si voglia usare l'elettrotensile all'aperto, impiegare solo ed esclusivamente cavi di prolunga che siano adatti per l'impiego all'esterno.** L'uso di un cavo di prolunga omologato per l'impiego all'esterno riduce il rischio d'insorgenza di scosse elettriche.

f) **Qualora non fosse possibile evitare di utilizzare l'elettrotensile in ambiente umido, utilizzare un interruttore di sicurezza.** L'uso di un interruttore di sicurezza riduce il rischio di una scossa elettrica.

3) Sicurezza delle persone

a) **È importante concentrarsi su ciò che si sta facendo e maneggiare con giudizio l'elettrotensile durante le operazioni di lavoro. Non utilizzare mai l'elettrotensile in caso di stanchezza oppure quando ci si trovi sotto l'effetto di droghe, bevande alcoliche e medicinali.** Un attimo di distrazione durante l'uso dell'elettrotensile può essere causa di gravi incidenti.

b) **Indossare sempre equipaggiamento protettivo individuale, nonché guanti protettivi.** Indossando abbigliamento di protezione personale come la maschera per polveri, scarpe di sicurezza che non scivolino, elmetto di protezione oppure protezione acustica a seconda del tipo e dell'applicazione dell'elettrotensile, si riduce il rischio di incidenti.

c) **Evitare l'accensione involontaria dell'elettrotensile. Prima di collegarlo alla rete di alimentazione elettrica e/o alla batteria ricaricabile, prima di prenderlo oppure prima di iniziare a trasportarlo, assicurarsi che l'elettrotensile sia spento.** Tenendo il dito sopra l'interruttore mentre si trasporta l'elettrotensile oppure collegando la macchina accesa all'alimentazione di corrente si creano situazioni in cui possono verificarsi incidenti.

d) **Prima di accendere l'elettrotensile togliere gli attrezzi di regolazione o la chiave inglese.** Un utensile accessorio oppure una chiave che si trovi in una parte rotante della macchina può provocare seri incidenti.

e) **Evitare una posizione anomala del corpo. Avere cura di mettersi in posizione sicura e di mantenere l'equilibrio in ogni situazione.** In questo modo è possibile controllare meglio l'elettrotensile in caso di situazioni inaspettate.

f) Indossare vestiti adeguati. Non indossare vestiti larghi, né portare bracciali e catenine. Tenere i capelli, i vestiti ed i guanti lontani da pezzi in movimento. Vestiti lenti, gioielli o capelli lunghi potranno impigliarsi in pezzi in movimento.

g) In caso fosse previsto il montaggio di dispositivi di aspirazione della polvere e di raccolta, assicurarsi che gli stessi siano collegati e che vengano utilizzati correttamente. L'utilizzo di un'aspirazione polvere può ridurre lo svilupparsi di situazioni pericolose dovute alla polvere.

4) Trattamento accurato ed uso corretto degli elettroutensili

a) Non sottoporre la macchina a sovraccarico. Per il proprio lavoro, utilizzare esclusivamente l'elettroutensile previsto per il caso. Con un elettroutensile adatto si lavora in modo migliore e più sicuro nell'ambito della sua potenza di prestazione.

b) Non utilizzare mai elettroutensili con interruttori difettosi. Un elettroutensile con l'interruttore rotto è pericoloso e deve essere aggiustato.

c) Prima di procedere ad operazioni di regolazione sulla macchina, prima di sostituire parti accessorie oppure prima di posare la macchina al termine di un lavoro, estrarre sempre la spina dalla presa della corrente e/o estrarre la batteria ricaricabile. Tale precauzione eviterà che l'elettroutensile possa essere messo in funzione involontariamente.

d) Quando gli elettroutensili non vengono utilizzati, conservarli al di fuori del raggio di accesso di bambini. Non fare usare l'elettroutensile a persone che non siano abituate ad usarlo o che non abbiano letto le presenti istruzioni. Gli elettroutensili sono macchine pericolose quando vengono utilizzati da persone non dotate di sufficiente esperienza.

e) Eseguire la manutenzione dell'elettroutensile operando con la dovuta diligenza. Accertarsi che le parti mobili della macchina funzionino perfettamente, che non s'inceppino e che non ci siano pezzi rotti o danneggiati al punto da limitare la funzione dell'elettroutensile stesso. Prima di iniziare l'impiego, far riparare le parti danneggiate. Numerosi incidenti vengono causati da elettroutensili la cui manutenzione è stata effettuata poco accuratamente.

f) Mantenere gli utensili da taglio sempre affilati e puliti. Gli utensili da taglio curati con particolare attenzione e con taglienti affilati s'inceppano meno frequentemente e sono più facili da condurre.

g) Utilizzare l'elettroutensile, gli accessori opzionali, gli utensili per applicazioni specifiche ecc., sempre attenendosi alle presenti istruzioni. Così facendo, tenere sempre presente le condizioni di lavoro e le operazioni da eseguire. L'impiego di elettroutensili per usi diversi da quelli consentiti potrà dar luogo a situazioni di pericolo.

5) Assistenza

a) Fare riparare l'elettroutensile solo ed esclusivamente da personale specializzato e solo impiegando pezzi di ricambio originali. In tale maniera potrà essere salvaguardata la sicurezza dell'elettroutensile.

Istruzioni di sicurezza specifiche per la macchina

► **Assicurare il pezzo in lavorazione.** Un pezzo in lavorazione può essere bloccato con sicurezza in posizione solo utilizzando un apposito dispositivo di serraggio oppure una morsa a vite e non tenendolo con la semplice mano.

► **Mai utilizzare l'elettroutensile con un cavo danneggiato. Non toccare il cavo danneggiato ed estrarre la spina di rete in caso che si dovesse danneggiare il cavo mentre si lavora.** Cavi danneggiati aumentano il rischio di una scossa di corrente elettrica.

► **In caso di elettroutensili che vengono utilizzati all'aperto, collegarli attraverso un interruttore di protezione (FI) a corrente di apertura.**

► **Non avvicinare le dita al nasello di graffatura 7.** In caso di azionamento involontario del dispositivo di disinnesto si viene a creare un serio pericolo di incidenti.

► **Mai dirigere l'elettroutensile verso persone o animali.** Graffe oppure chiodi sparati da breve distanza possono comportare gravi incidenti.

► **Non utilizzare l'elettroutensile per fissare linee elettriche.** Un contatto con linee elettriche può provocare lo sviluppo di incendi e di scosse elettriche.

Descrizione del funzionamento



Leggere tutte le avvertenze di pericolo e le istruzioni operative. In caso di mancato rispetto delle avvertenze di pericolo e delle istruzioni operative si potrà creare il pericolo di scosse elettriche, incendi e/o incidenti gravi.

Uso conforme alle norme

La macchina è idonea per graffiare cartone, materiale isolante, tessuti, fogli protettivi, pelle e materiali simili su una base adatta in legno o in materiale simile al legname. La macchina non è adatta per il fissaggio di rivestimenti per pareti o soffitti.

Componenti illustrati

La numerazione dei componenti illustrati si riferisce all'illustrazione dell'elettrotensile che si trova sulla pagina con la rappresentazione grafica.

- 1 Dispositivo di disinnesto
- 2 Rotellina di regolazione della preselezione della potenza dei colpi
- 3 Cursore del caricatore
- 4 Tacca per piedino di appoggio
- 5 Tacca d'arresto per distanziali
- 6 Tacca d'arresto per guida di graffatura
- 7 Nasello di graffatura
- 8 Selettore per Duotac-Automatik
- 9 Nastro di chiodi*
- 10 Nastro di graffe*
- 11 Caricatore
- 12 Piedino di appoggio*
- 13 Guida di graffatura*
- 14 Distanziale*

*Gli accessori illustrati o descritti nelle istruzioni per l'uso non sono sempre compresi nella fornitura.

Dati tecnici

Graffatrice		PTK 14 E
Codice prodotto		0 603 265 2..
Frequenza colpi	min ⁻¹	30
Per impieghi brevi	min	15
Larghezza punto	mm	11,4
Lunghezza punto	mm	6-14
Chiodi	mm	14
Capacità max. del caricatore		100
Peso in funzione della EPTA-Procedure 01/2003	kg	1,1
Classe di sicurezza		□/II

Le caratteristiche si riferiscono a tensioni nominali [U] 230/240 V. In caso di tensioni minori ed in caso di modelli speciali a seconda dei Paesi, le caratteristiche riportate possono essere divergenti.

Si prega di tenere presente il codice prodotto applicato sulla targhetta di costruzione del Vostro elettrotensile. Le descrizioni commerciali di singoli elettrotensili possono variare.

Informazioni sulla rumorosità e sulla vibrazione

Valori misurati conformemente alla norma EN 50144.

Il livello di pressione acustica stimato A della macchina è solitamente di 83 dB(A). Incertezza della misura K=3 dB.

Il livello di esposizione quotidiana al rumore (Lep, d) può superare 85 dB(A).

Usare la protezione acustica!

La vibrazione su mano-braccio è inferiore a 2,5 m/s².

Dichiarazione di conformità

Dichiariamo sotto la nostra esclusiva responsabilità, che questo prodotto è conforme alle norme o ai documenti normativi seguenti: EN 50144 in base alle prescrizioni delle direttive 89/336/CEE, 98/37/CE.

Dr. Egbert Schneider
Senior Vice President
Engineering

Dr. Eckerhard Strötgen
Head of Product
Certification

Dr. Egbert Schneider *Dr. Eckerhard Strötgen*

Robert Bosch GmbH, Power Tools Division

Montaggio

Ricaricare il caricatore (vedi figura A)

Prima di qualunque intervento sull'elettrotensile estrarre la spina di rete dalla presa.

► **Utilizzare esclusivamente accessori originali Bosch.** Le componenti di precisione della graffatrice come il caricatore, il punzone ed il canale di sparo sono adattate a graffe, chiodi e punti metallici Bosch. Altre case costruttrici utilizzano altri tipi di acciaio e dimensioni.

- ❶ Premere lateralmente sulle superfici scanalate del cursore del caricatore **3** ed estrarre il caricatore **11**.
- ❷ Applicarvi il nastro di graffe **10** oppure il nastro di chiodi **9**. Inserendo il nastro di chiodi **9** tenere la graffatrice in posizione leggermente obliqua in modo che i chiodi aderiscano alla parete laterale.
- ❸ Inserire il caricatore **11** fino a far scattare il sistema di blocco del cursore del caricatore **3**.

Uso

Messa in funzione

Osservare la tensione di rete! La tensione della rete deve corrispondere a quella indicata sulla targhetta dell'elettrotensile. Gli elettrotensili con l'indicazione di 230 V possono essere collegati anche alla rete di 220 V.

Accendere/spegnere

Esercitando la dovuta pressione, applicare il nasello di graffatura **7** prima sul pezzo in lavorazione in modo che faccia presa per alcuni millimetri. **Una volta terminata questa operazione** premere brevemente il dispositivo di disinnesto **1** e rilasciarlo nuovamente.

Il meccanismo di blocco accoppiato con il nasello mobile di graffatura **7** ha la funzione di impedire un'attivazione involontaria del colpo in caso di dispositivo di disinnesto premuto per sbaglio **1**.

Per lavorare velocemente è possibile premere il dispositivo di disinnesto **1** e tenerlo premuto. Esercitando la dovuta pressione, premere il nasello di graffatura **7** sul pezzo in lavorazione fino a far scattare il colpo. Applicare la graffatrice alla posizione successiva e premere nuovamente il nasello di graffatura **7** sul pezzo in lavorazione esercitando la dovuta pressione.







Preselezione della potenza dei colpi

Con la rotellina di regolazione della preselezione della potenza dei colpi **2** è possibile preimpostare gradualmente la potenza del colpo.

La richiesta potenza del colpo dipende dalla lunghezza delle graffe oppure dei chiodi e dalla resistenza del materiale. Per determinare quale sia la registrazione ottimale della potenza del colpo è preferibile eseguire delle prove pratiche.

Le indicazioni riportate nella seguente tabella sono da considerare come valori consigliati.

In caso di lavorazione di 2 graffe (funzione Duotac) la rotellina di regolazione della preselezione della potenza dei colpi **2** deve essere regolata ca. di uno stadio più in alto.

Base	↓ ↑ mm	↑ ↓ mm	Posizione rotellina selezione numero di giri 2	
				
Legno duro (faggio) 	6	-	3	4
	8	-	3-4	4
	10	-	4	5
	12	-	4	5
	14	-	4-5	5-6
-	14	6	-	
Legno dolce (pino) 	6	-	1	2
	8	-	2	2-3
	10	-	2-3	3
	12	-	3	3-4
	14	-	3	4
-	14	3	-	
Pannelli di masonite 	6	-	2-3	4
	8	-	3-4	4
	10	-	3-4	4
	12	-	4	5
	14	-	4	5-6
-	14	4	-	
Paniforte listellare 	6	-	2	4
	8	-	3	4
	10	-	3	4-5
	12	-	3-4	5
	14	-	3-4	5
-	14	4	-	

Duotac-Automatik

Con la funzione Duotac-Automatik è possibile lavorare a scelta con 2 graffe contemporaneamente. Applicando contemporaneamente 2 graffe si impediscono gli strappi p. es. in caso di stoffe delicate o pellicole di cellofan. La funzione Duotac non può essere utilizzata in caso di applicazione di chiodi.

Per l'applicazione contemporanea di 2 graffe spingere il selettore per Duotac-Automatik **8** verso l'alto. Per l'applicazione di una graffa o di un chiodo, spingere il selettore per il Duotac-Automatik **8** verso il basso.

Indicazioni operative

Con questo elettrotensile non è possibile utilizzare graffe da 19 mm. Per questo non utilizzare l'elettrotensile per il fissaggio di rivestimenti per soffitti con graffe per profilati di legno e scannature.

Per ridurre al minimo l'azione di usura del punzone di percussione evitare di far scattare colpi a vuoto. Una volta terminati i lavori, scaricare la pressione sulla molla di fissaggio impostando la potenza del colpo su un valore basso tramite la rotellina di regolazione per la preselezione della potenza dei colpi **2**.

L'elettrotensile è stato concepito per esercizi di breve durata e si riscalda in caso di esercizio continuo. Con un aumento del riscaldamento diminuisce la potenza. Per questo motivo, dopo un esercizio continuo di massimi 15 minuti, far raffreddare l'elettrotensile.

Guida di graffatura (vedi figura B)

Con la guida di graffatura **13** è possibile graffare documenti con uno spessore fino a 8 mm, come p. es. blocchi notes, documentazioni relative ad una conferenza, sottili fogli di cartone pressato oppure tessuti.

A seconda della posizione di inserimento della guida di graffatura **13** le punta delle graffe vengono arcuate verso l'interno o verso l'esterno.

Le indicazioni riportate nella seguente tabella sono da considerare come valori consigliati. Rilevare le regolazioni adatte per l'applicazione di coppia di graffe (Duotac) eseguendo delle prove pratiche. Le graffe utilizzate devono essere sempre 3 - 4 mm più lunghe dello spessore del materiale.

Lunghezza punto	mm	6	8	10	12
Spessore del materiale	mm	3	4	6	8
Posizione rotellina selezione numero di giri 2					
Graffare carta		3	3-4	5	6
Graffare stoffa		1	2	2-3	3

Piedino di appoggio (vedi figura B)

Il piedino di appoggio **12** permette di applicare l'elettrotensile esattamente ad angolo retto.

Distanziale (vedi figura C)

Il distanziale **14** permette di applicare le graffe o i chiodi con una distanza uniforme rispetto al bordo di un pezzo in lavorazione. Grazie alle possibilità di applicazione variabile è possibile regolarlo su molte diverse distanze.

Manutenzione ed assistenza

Manutenzione e pulizia

Prima di qualunque intervento sull'elettrotensile estrarre la spina di rete dalla presa.

Per poter garantire buone e sicure operazioni di lavoro, tenere sempre puliti l'elettrotensile e le fessure di ventilazione.

Se nonostante gli accurati procedimenti di produzione e di controllo l'elettrotensile dovesse guastarsi, la riparazione va fatta effettuare da un punto di assistenza autorizzato per gli elettrotensili Bosch.

In caso di richieste o di ordinazione di pezzi di ricambio, comunicare sempre il codice prodotto a 10 cifre riportato sulla targhetta di fabbricazione dell'elettrotensile!

Servizio post-vendita

Per prendere visione dei disegni in vista esplosa e delle informazioni relative ai pezzi di ricambio consultare il sito:

www.bosch-pt.com

Italia

Robert Bosch S.p.A.
Via Giovanni da Udine 15
20156 Milano

☎ +39 02 / 36 96 26 63

Fax +39 02 / 36 96 26 62

☎ Filo diretto con Bosch: +39 02 / 36 96 23 14

www.Bosch.it

Svizzera

☎ 0 44 / 8 47 15 13

Fax 0 44 / 8 47 15 53

Smaltimento

Avviare ad un riciclaggio rispettoso dell'ambiente gli imballaggi, gli elettrotensili e gli accessori dismessi.

Solo per i Paesi della CE:



Non gettare elettrotensili dismessi tra i rifiuti domestici!

Conformemente alla norma della direttiva CE 2002/96 sui rifiuti di apparecchiature elettriche ed elettroniche (RAEE) ed all'attuazione del recepimento nel diritto nazionale, gli elettrotensili diventati inservibili devono essere raccolti separatamente ed essere inviati ad una riutilizzazione ecologica.

Con ogni riserva di modifiche tecniche.

Algemene veiligheidswaarschuwingen voor elektrische gereedschappen

⚠ WAARSCHUWING Lees alle veiligheids-
waarschuwingen en alle
voorschriften. Als de waarschuwingen en voorschriften niet worden opgevolgd, kan dit een elektrische schok, brand of ernstig letsel tot gevolg hebben.
Bewaar alle waarschuwingen en voorschriften voor toekomstig gebruik.

Het in de waarschuwingen gebruikte begrip „elektrisch gereedschap” heeft betrekking op elektrische gereedschappen voor gebruik op het stroomnet (met netsnoer) en op elektrische gereedschappen voor gebruik met een accu (zonder netsnoer).

1) Veiligheid van de werkomgeving

a) Houd uw werkomgeving schoon en goed verlicht. Een rommelige of onverlichte werkomgeving kan tot ongevallen leiden.

b) Werk met het elektrische gereedschap niet in een omgeving met explosiegevaar waarin zich brandbare vloeistoffen, brandbare gassen of brandbaar stof bevinden. Elektrische gereedschappen veroorzaken vonken die het stof of de dampen tot ontsteking kunnen brengen.

c) Houd kinderen en andere personen tijdens het gebruik van het elektrische gereedschap uit de buurt. Wanneer u wordt afgeleid, kunt u de controle over het gereedschap verliezen.

2) Elektrische veiligheid

a) De aansluitstekker van het elektrische gereedschap moet in het stopcontact passen. De stekker mag in geen geval worden veranderd. Gebruik geen adapterstekkers in combinatie met geaarde elektrische gereedschappen. Onveranderde stekkers en passende stopcontacten beperken het risico van een elektrische schok.

b) Voorkom aanraking van het lichaam met geaarde oppervlakken, bijvoorbeeld van buizen, verwarmingen, fornuizen en koelkasten. Er bestaat een verhoogd risico door een elektrische schok wanneer uw lichaam geaard is.

c) Houd het gereedschap uit de buurt van regen en vocht. Het binnendringen van water in het elektrische gereedschap vergroot het risico van een elektrische schok.

d) Gebruik de kabel niet voor een verkeerd doel, om het elektrische gereedschap te dragen of op te hangen of om de stekker uit het stopcontact te trekken. Houd de kabel uit de buurt van hitte, olie, scherpe randen en bewegende gereedschapsdelen. Beschadigde of in de war geraakte kabels vergroten het risico van een elektrische schok.

e) Wanneer u buitenshuis met elektrisch gereedschap werkt, dient u alleen verlengkabels te gebruiken die voor gebruik buitenshuis zijn goedgekeurd. Het gebruik van een voor gebruik buitenshuis geschikte verlengkabel beperkt het risico van een elektrische schok.

f) Als het gebruik van het elektrische gereedschap in een vochtige omgeving onvermijdelijk is, dient u een aardlekschakelaar te gebruiken. Het gebruik van een aardlekschakelaar vermindert het risico van een elektrische schok.

3) Veiligheid van personen

a) Wees alert, let goed op wat u doet en ga met verstand te werk bij het gebruik van het elektrische gereedschap. Gebruik geen elektrisch gereedschap wanneer u moebent of onder invloed staat van drugs, alcohol of medicijnen. Een moment van onoplettendheid bij het gebruik van het elektrische gereedschap kan tot ernstige verwondingen leiden.

b) Draag persoonlijke beschermende uitrusting. Draag altijd een veiligheidsbril. Het dragen van persoonlijke beschermende uitrusting zoals een stofmasker, slipvaste werkschoenen, een veiligheidshelm of gehoorbescherming, afhankelijk van de aard en het gebruik van het elektrische gereedschap, vermindert het risico van verwondingen.

c) Voorkom per ongeluk inschakelen. Controleer dat het elektrische gereedschap uitgeschakeld is voordat u de stekker in het stopcontact steekt of de accu aansluit en voordat u het gereedschap oppakt of draagt. Wanneer u bij het dragen van het elektrische gereedschap uw vinger aan de schakelaar hebt of wanneer u het gereedschap ingeschakeld op de stroomvoorziening aansluit, kan dit tot ongevallen leiden.

d) Verwijder instelgereedschappen of schroefslutels voordat u het elektrische gereedschap inschakelt. Een instelgereedschap of sleutel in een draaiend deel van het gereedschap kan tot verwondingen leiden.

- e) **Voorkom een onevenwichtige lichaams-houding. Zorg ervoor dat u stevig staat en steeds in evenwicht blijft.** Daardoor kunt u het elektrische gereedschap in onverwachte situaties beter onder controle houden.
- f) **Draag geschikte kleding. Draag geen loshangende kleding of sieraden. Houd haren, kleding en handschoenen uit de buurt van bewegende delen.** Loshangende kleding, lange haren en sieraden kunnen door bewegende delen worden meegenomen.
- g) **Wanneer stofzuigings- of stofopvangvoorzieningen kunnen worden gemonteerd, dient u zich ervan te verzekeren dat deze zijn aangesloten en juist worden gebruikt.** Het gebruik van een stofzuiging beperkt het gevaar door stof.
- 4) **Zorgvuldige omgang met en zorgvuldig gebruik van elektrische gereedschappen**
- a) **Overbelast het gereedschap niet. Gebruik voor uw werkzaamheden het daarvoor bestemde elektrische gereedschap.** Met het passende elektrische gereedschap werkt u beter en veiliger binnen het aangegeven capaciteitsbereik.
- b) **Gebruik geen elektrisch gereedschap waarvan de schakelaar defect is.** Elektrisch gereedschap dat niet meer kan worden in- of uitgeschakeld, is gevaarlijk en moet worden gerepareerd.
- c) **Trek de stekker uit het stopcontact of neem de accu uit het elektrische gereedschap voordat u het gereedschap instelt, toebehoren wisselt of het gereedschap weglegt.** Deze voorzorgsmaatregel voorkomt onbedoeld starten van het elektrische gereedschap.
- d) **Bewaar niet-gebruikte elektrische gereedschappen buiten bereik van kinderen. Laat het gereedschap niet gebruiken door personen die er niet mee vertrouwd zijn en deze aanwijzingen niet hebben gelezen.** Elektrische gereedschappen zijn gevaarlijk wanneer deze door onervaren personen worden gebruikt.
- e) **Verzorg het elektrische gereedschap zorgvuldig. Controleer of bewegende delen van het gereedschap correct functioneren en niet vastklemmen en of onderdelen zodanig gebroken of beschadigd zijn dat de werking van het elektrische gereedschap nadelig wordt beïnvloed. Laat deze beschadigde onderdelen voor het gebruik repareren.** Veel ongevallen hebben hun oorzaak in slecht onderhouden elektrische gereedschappen.
- f) **Houd snijdende inzetgereedschappen scherp en schoon.** Zorgvuldig onderhouden snijdende inzetgereedschappen met scherpe snijkanten klemmen minder snel vast en zijn gemakkelijker te geleiden.
- g) **Gebruik elektrisch gereedschap, toebehoren, inzetgereedschappen en dergelijke volgens deze aanwijzingen. Let daarbij op de arbeidsomstandigheden en de uit te voeren werkzaamheden.** Het gebruik van elektrische gereedschappen voor andere dan de voorziene toepassingen kan tot gevaarlijke situaties leiden.
- 5) **Service**
- a) **Laat het elektrische gereedschap alleen repareren door gekwalificeerd en vakkundig personeel en alleen met originele vervangingsonderdelen.** Daarmee wordt gewaarborgd dat de veiligheid van het gereedschap in stand blijft.

Gereedschapspecifieke veiligheidsvoorschriften

- ▶ **Zet het werkstuk vast.** Een met spanvoorzieningen of een bankschroef vastgehouden werkstuk wordt beter vastgehouden dan u met uw hand kunt doen.
- ▶ **Gebruik het elektrische gereedschap niet met een beschadigde kabel. Raak de beschadigde kabel niet aan en trek de stekker uit het stopcontact als de kabel tijdens de werkzaamheden wordt beschadigd.** Beschadigde kabels vergroten het risico van een elektrische schok.
- ▶ **Sluit elektrische gereedschappen die buitenshuis worden gebruikt aan via een aardlekschakelaar.**
- ▶ **Houd uw vingers uit de buurt van de tackerneus 7.** Bij onbedoeld bedienen van de schakelaar bestaat verwondingsgevaar.
- ▶ **Richt het elektrische gereedschap nooit op personen of dieren.** Van korte afstand afgeschoten nieten en nagels kunnen tot ernstige verwondingen leiden.
- ▶ **Gebruik het elektrische gereedschap niet voor het bevestigen van elektrische leidingen.** Contact met elektrische leidingen kan tot brand of een elektrische schok leiden.

Functiebeschrijving



Lees alle veiligheidswaarschuwingen en alle voorschriften. Als de waarschuwingen en voorschriften niet worden opgevolgd, kan dit een elektrische schok, brand of ernstig letsel tot gevolg hebben.

Gebruik volgens bestemming

Het gereedschap is bestemd voor het hechten van karton, isolatiemateriaal, stof, folie, leer en vergelijkbare materialen op een ondergrond van hout of met hout vergelijkbaar materiaal. Het gereedschap is niet geschikt voor het bevestigen van muur- of plafondbetimmering.

Afgebeelde componenten

De componenten zijn genummerd zoals op de afbeelding van het elektrische gereedschap op de pagina met afbeeldingen.

- 1 Schakelaar
- 2 Stelwiel vooraf instelbare slagkracht
- 3 Magazijnschuif
- 4 Blokkering voor steunvoet
- 5 Blokkering voor afstandhouder
- 6 Blokkering voor hechtrail
- 7 Tackerneus
- 8 Omschakelaar voor automatische Duotac-functie
- 9 Nagelstrips*
- 10 Nietstrips*
- 11 Magazijn
- 12 Steunvoet*
- 13 Hechtrail*
- 14 Afstandhouder*

*Niet elk afgebeeld en beschreven toebehoren wordt meegeleverd.

Technische gegevens

Tacker		PTK 14 E
Zaaknummer		0 603 265 2..
Aantal slagen	min ⁻¹	30
Gebruik van korte duur	min	15
Nietbreedte	mm	11,4
Nietlengte	mm	6-14
Nagels	mm	14
Max. inhoud magazijn		100
Gewicht volgens EPTA-Procedure 01/2003	kg	1,1
Isolatieklasse		□/II

Gegevens gelden voor nominale spanningen [U] 230/240 V. Bij lagere spanningen en bij per land verschillende uitvoeringen kunnen deze gegevens afwijken.

Let op het zaaknummer op het typeplaatje van het elektrische gereedschap. De handelsbenamingen van sommige elektrische gereedschappen kunnen afwijken.

Informatie over geluid en trillingen

Meetwaarden bepaald volgens EN 50144.

Het A-gewogen geluidsdrukkniveau van de machine bedraagt kenmerkend 83 dB(A). Meetonzekerheid K=3 dB.

Het geluidsniveau kan tijdens de werkzaamheden 85 dB(A) overschrijden.

Draag een gehoorbescherming.

De hand/arm-trilling is kenmerkend minder dan 2,5 m/s².

Conformiteitsverklaring **CE**

Wij verklaren als alleen verantwoordelijke dat dit product voldoet aan de volgende normen en normatieve documenten: EN 50144 volgens de bepalingen van de richtlijnen 89/336/EEG en 98/37/EG.

Dr. Egbert Schneider
Senior Vice President
Engineering

Dr. Eckerhard Strötgen
Head of Product
Certification

Dr. Egbert Schneider i.v. *Dr. Eckerhard Strötgen*

Robert Bosch GmbH, Power Tools Division

Montage

Magazijn vullen (zie afbeelding A)

Trek altijd voor werkzaamheden aan het elektrische gereedschap de stekker uit het stopcontact.

- ▶ **Gebruik uitsluitend origineel Bosch-toebehoren.** De precisie-onderdelen van de tackler, zoals magazijn, stoter en nietkanaal, zijn afgestemd op nieten, nagels en stiften van Bosch. Andere fabrikanten gebruiken andere staalkwaliteiten en afmetingen.
 - ❶ Druk aan de zijkant op het geribbelde vlak van de magazijnschuif **3** en trek het magazijn **11** naar buiten.
 - ❷ Leg de nietstrip **10** of de nagelstrip **9** in het magazijn. Houd bij het inleggen van de nagelstrip **9** de tackler iets schuin zodat de nagels tegen de zijwand liggen.
 - ❸ Duw het magazijn **11** naar binnen tot de sluiting van de magazijnschuif **3** vastklikt.

Gebruik

Ingebruikneming

Let op de netspanning! De spanning van de stroombron moet overeenkomen met de gegevens op het typeplaatje van het elektrische gereedschap. Met 230 V aangeduide elektrische gereedschappen kunnen ook met 220 V worden gebruikt.

In- en uitschakelen

Zet de tackerneus **7** eerst stevig op het werkstuk tot dit enkele millimeters wordt ingedrukt. Druk **vervolgens** kort op de schakelaar **1** en laat deze weer los.

De aan de beweegbare tackerneus **7** gekoppelde nietblokkering voorkomt dat er onbedoeld wordt geniet als de schakelaar **1** per ongeluk wordt ingedrukt.

Om snel te werken, kunt u de schakelaar **1** ingedrukt houden. Druk de tackerneus **7** stevig op het werkstuk tot het schot gelost wordt. Zet de tackler op de volgende plaats neer en duw de tackerneus **7** opnieuw stevig op het werkstuk.









Vooraf instelbare slagkracht

Met het stelwiel voor vooraf instelbare slagkracht **2** kunt u de benodigde slagkracht trapsgewijs vooraf instellen.

De vereiste slagkracht is afhankelijk van de lengte van de nieten of nagels en de sterkte van het materiaal. De optimale slagkrachtinstelling kunt u het best proefondervindelijk bepalen.

De gegevens in de volgende tabel zijn geadviseerde waarden.

Bij de verwerking van twee nieten (Duotac-functie) moet u het stelwiel voor vooraf instelbare slagkracht **2** ca. één stand hoger instellen.

Ondergrond	 mm	 mm	Positie stelwiel 2	
				
Hardhout (beuken) 	6	–	3	4
	8	–	3-4	4
	10	–	4	5
	12	–	4	5
	14	–	4-5	5-6
	–	14	6	–
Zachthout (grenen) 	6	–	1	2
	8	–	2	2-3
	10	–	2-3	3
	12	–	3	3-4
	14	–	3	4
	–	14	3	–
Spaanplaat 	6	–	2-3	4
	8	–	3-4	4
	10	–	3-4	4
	12	–	4	5
	14	–	4	5-6
	–	14	4	–
Meubelplaat 	6	–	2	4
	8	–	3	4
	10	–	3	4-5
	12	–	3-4	5
	14	–	3-4	5
	–	14	4	–

Automatische Duotac-functie

Met de automatische Duotac-functie kunt u twee nieten tegelijkertijd verwerken. Het tegelijkertijd inslaan van twee nieten voorkomt uitscheuren, bijvoorbeeld bij fijne stoffen en folie. Bij de verwerking van nagels is de Duotac-functie niet mogelijk.

Duw de omschakelknop voor de automatische Duotac-functie **8** omhoog om twee nieten tegelijk te verwerken. Duw de omschakelknop voor de automatische Duotac-functie **8** omlaag om één niet of één nagel te verwerken.

Tips voor de werkzaamheden

Met dit elektrische gereedschap kunnen geen nieten van 19 mm worden verwerkt. Gebruik daarom het elektrische gereedschap niet voor het bevestigen van plafondbetimmering met profielhout- of voegkrammen.

Voorkom het bedienen van de tacker zonder nieten of nagels om de slijtage van de slagstempel te beperken. Stel na afsluiting van de werkzaamheden de slagkracht met het stelwiel voor vooraf instelbare slagkracht **2** op een lage waarde in om de spanveer te ontlasten.

Het elektrische gereedschap is geconstrueerd voor gebruik van korte duur en wordt bij continu gebruik warm. Bij toenemende verwarming wordt het vermogen minder. Laat het elektrische gereedschap daarom na maximaal 15 minuten continu gebruik afkoelen.

Hechtrail (zie afbeelding B)

Met de hechtrail **13** kunt u materiaal hechten met een dikte tot 8 mm, zoals notitiepapier, cursusmappen, dun geperst karton en stoffen.

Afhankelijk van de vaststeekpositie van de hechtrail **13** worden de nietpunten naar binnen of naar buiten gebogen.

De gegevens in de volgende tabel zijn geadviseerde waarden. Bepaal de instellingen voor het gebruik van twee nieten (Duotac) proefondervindelijk. De gebruikte nieten moeten 3 – 4 mm langer dan de materiaaldikte zijn.

Nietlengte	mm	6	8	10	12
Materiaaldikte	mm	3	4	6	8
Positie stelwiel 2					
Papier hechten		3	3-4	5	6
Stof hechten		1	2	2-3	3

Steunvoet (zie afbeelding B)

Met de steunvoet **12** kunt u het elektrische gereedschap nauwkeurig haaks neerzetten.

Afstandhouder (zie afbeelding C)

Met de afstandhouder **14** kunt u nieten en nagels op een constante afstand tot de rand van een werkstuk verwerken. Door de variabele vaststeekmogelijkheden zijn er veel verschillende afstanden mogelijk.

Onderhoud en service

Onderhoud en reiniging

Trek altijd voor werkzaamheden aan het elektrische gereedschap de stekker uit het stopcontact.

Houd het elektrische gereedschap en de ventilatieopeningen altijd schoon om goed en veilig te werken.

Mocht het elektrische gereedschap ondanks zorgvuldige fabricage- en testmethoden toch defect raken, dient de reparatie te worden uitgevoerd door een erkende klantenservice voor Bosch elektrische gereedschappen.

Vermeld bij vragen en bestellingen van vervangingsonderdelen altijd het uit tien cijfers bestaande zaaknummer volgens het typeplaatje van het elektrische gereedschap.

Technische dienst en klantenservice

Explosietekeningen en informatie over vervangingsonderdelen vindt u op:

www.bosch-pt.com

Nederland

☎ +31 (0)76/579 54 54

Fax +31 (0)76/579 54 94

E-mail: Gereedschappen@nl.bosch.com

België en Luxemburg

☎ +32 (0)70/22 55 65

Fax +32 (0)70/22 55 75

E-mail: Outillage.Gereedschap@be.bosch.com

Afvalverwijdering

Elektrische gereedschappen, toebehoren en verpakkingen moeten op een voor het milieu verantwoorde wijze worden hergebruikt.

Alleen voor landen van de EU:



Gooi elektrische gereedschappen niet bij het huisvuil.

Volgens de Europese richtlijn 2002/96/EG over elektrische en elektronische oude apparaten en de omzetting van de richtlijn in nationaal recht

moeten niet meer bruikbare elektrische gereedschappen apart worden ingezameld en op een voor het milieu verantwoorde wijze worden hergebruikt.

Wijzigingen voorbehouden.

Generelle advarselshenvisninger for el-værktøj

ADVARSEL Læs alle advarselshenvisninger og instrukser.

I tilfælde af manglende overholdelse af advarselshenvisningerne og instrukserne er der risiko for elektrisk stød, brand og/eller alvorlige kvæstelser.

Opbevar alle advarselshenvisninger og instrukser til senere brug.

Det i advarselshenvisningerne benyttede begreb „el-værktøj“ refererer til netdrevet el-værktøj (med netkabel) og akkudrevet el-værktøj (uden netkabel).

1) Sikkerhed på arbejdspladsen

- a) **Sørg for, at arbejdsområdet er rent og rigtigt belyst.** Uorden eller uoplyste arbejdsområder øger faren for uheld.
- b) **Brug ikke el-værktøjet i eksplosionsfarlige omgivelser, hvor der findes brændbare væsker, gasser eller støv.** El-værktøj kan slå gnister, der kan antænde støv eller dampe.
- c) **Sørg for, at andre personer og ikke mindst børn holdes væk fra arbejdsområdet, når maskinen er i brug.** Hvis man distraheres, kan man miste kontrollen over maskinen.

2) Elektrisk sikkerhed

- a) **El-værktøjets stik skal passe til kontakten. Stikket må under ingen omstændigheder ændres. Brug ikke adapterstik sammen med jordforbundet el-værktøj.** Uændrede stik, der passer til kontakterne, nedsætter risikoen for elektrisk stød.
- b) **Undgå kropskontakt med jordfødne overflader som f.eks. rør, radiatorer, komfurer og køleskabe.** Hvis din krop er jordforbundet, øges risikoen for elektrisk stød.
- c) **Maskinen må ikke udsættes for regn eller fugt.** Indtrængning af vand i et el-værktøj øger risikoen for elektrisk stød.
- d) **Brug ikke ledningen til formål, den ikke er beregnet til (f.eks. må man aldrig bære el-værktøjet i ledningen, hænge el-værktøjet op i ledningen eller rykke i ledningen for at trække stikket ud af kontakten).** Beskyt ledningen mod varme, olie, skarpe kanter eller maskindele, der er i bevægelse. Beskadede eller udviklede ledninger øger risikoen for elektrisk stød.
- e) **Hvis el-værktøjet benyttes i det fri, må der kun benyttes en forlængerledning, der er egnet til udendørs brug.** Brug af forlængerledning til udendørs brug nedsætter risikoen for elektrisk stød.

- f) **Hvis det ikke kan undgås at bruge el-værktøjet i fugtige omgivelser, skal der bruges et HFI-relæ.** Brug af et HFI-relæ reducerer risikoen for at få elektrisk stød.

3) Personlig sikkerhed

- a) **Det er vigtigt at være opmærksom, se, hvad man laver, og bruge el-værktøjet fornuftigt. Brug ikke noget el-værktøj, hvis du er træt, har nydt alkohol eller er påvirket af medikamenter eller euforiserende stoffer.** Få sekundær opmærksomhed ved brug af el-værktøjet kan føre til alvorlige personskader.
 - b) **Brug beskyttelsesudstyr og hav altid beskyttelsesbriller på.** Brug af sikkerhedsudstyr som f.eks. støvmaske, skridsikkert fodtøj, beskyttelseshjelm eller høreværn afhængig af maskintype og anvendelse nedsætter risikoen for personskader.
 - c) **Undgå utilsigtet igangsætning. Kontrollér, at el-værktøjet er slukket, før du tilslutter det til strømtilførslen og/eller akkuen, løfter eller bærer det.** Undgå at bære el-værktøjet med fingeren på afbryderen og sørg for, at el-værktøjet ikke er tændt, når det sluttes til nettet, da dette øger risikoen for personskader.
 - d) **Gør det til en vane altid at fjerne indstillingsværktøj eller skruenøgle, før el-værktøjet tændes.** Hvis et stykke værktøj eller en nøgle sidder i en roterende maskindel, er der risiko for personskader.
 - e) **Undgå en anormal legemsposition. Sørg for at stå sikkert, mens der arbejdes, og kom ikke ud af balance.** Dermed har du bedre muligheder for at kontrollere el-værktøjet, hvis der skulle opstå uventede situationer.
 - f) **Brug egnet arbejdstøj. Undgå løse beklædningsgenstande eller smykker. Hold hår, tøj og handsker væk fra dele, der bevæger sig.** Dele, der er i bevægelse, kan gribe fat i løstsiddende tøj, smykker eller langt hår.
 - g) **Hvis støvudsugnings- og opsamlingsudstyr kan monteres, er det vigtigt, at dette tilsluttes og benyttes korrekt.** Brug af en støvopsugning kan reducere støvmængden og dermed den fare, der er forbundet støv.
- #### 4) Omhyggelig omgang med og brug af el-værktøj
- a) **Undgå overbelastning af maskinen. Brug altid et el-værktøj, der er beregnet til det stykke arbejde, der skal udføres.** Med det passende el-værktøj arbejder man bedst og mest sikkert inden for det angivne effektområde.
 - b) **Brug ikke et el-værktøj, hvis afbryder er defekt.** Et el-værktøj, der ikke kan startes og stoppes, er farlig og skal repareres.

c) **Træk stikket ud af stikkontakten og/eller fjern akkuen, inden maskinen indstilles, der skiftes tilbehørsdele, eller maskinen lægges fra.** Disse sikkerhedsforanstaltninger forhindrer utilsigtet start af el-værktøjet.

d) **Opbevar ubenyttet el-værktøj uden for børns rækkevidde. Lad aldrig personer, der ikke er fortrolige med maskinen eller ikke har gennemlæst disse instrukser, benytte maskinen.** El-værktøj er farligt, hvis det benyttes af ukyndige personer.

e) **El-værktøjet bør vedligeholdes omhyggeligt. Kontroller, om bevægelige maskindele fungerer korrekt og ikke sidder fast, og om delene er brækket eller beskadiget, således at el-værktøjets funktion påvirkes. Få beskadigede dele repareret, inden maskinen tages i brug.** Mange uheld skyldes dårligt vedligeholdte el-værktøjer.

f) **Sørg for, at skæreværktøjer er skarpe og rene.** Omhyggeligt vedligeholdte skæreværktøjer med skarpe skærekanten sætter sig ikke så hurtigt fast og er nemmere at føre.

g) **Brug el-værktøj, tilbehør, indsatsværktøj osv. iht. disse instrukser. Tag hensyn til arbejdsforholdene og det arbejde, der skal udføres.** Anvendelse af el-værktøjet til formål, som ligger uden for det fastsatte anvendelsesområde, kan føre til farlige situationer.

5) Service

a) **Sørg for, at el-værktøj kun repareres af kvalificerede fagfolk og at der kun benyttes originale reservedele.** Dermed sikres størst mulig maskinsikkerhed.

Værktøjsspecifikke sikkerhedsinstruktioner

- ▶ **Sikre emnet.** Et emne holdes bedre fast med spændeanordninger eller skruestik end med hånden.
- ▶ **El-værktøjet må ikke benyttes, hvis ledningen er beskadiget. Berør ikke den beskadigede ledning og træk netstikket ud, hvis ledningen beskadiges under arbejdet.** Beskadigede ledninger øger risikoen for elektrisk stød.
- ▶ **Tilslut el-værktøjer, som benyttes ude i det fri, via et HFI-relæ.**
- ▶ **Hold fingrene væk fra maskinnæsen 7.** Utilsigtet aktivering af udløseren er forbundet med kvæstelsesfare.

- ▶ **Ret aldrig el-værktøjet mod personer eller dyr.** Klammer eller søm, der hæftes fast med kort afstand, kan føre til alvorlige kvæstelser.
- ▶ **Brug ikke el-værktøjet til at fastgøre elektriske ledninger.** Kontakt med elektriske ledninger kan føre til brand og elektrisk stød.

Funktionsbeskrivelse



Læs alle advarselshenvisninger og instrukser. I tilfælde af manglende overholdelse af advarselshenvisningerne og instrukserne er der risiko for elektrisk stød, brand og/eller alvorlige kvæstelser.

Beregnet anvendelse

Værktøjet er beregnet til at hæfte pap, isoleringsmateriale, stoffer, folie, læder og lignende materialer på en undergrund af træ eller træliggende materiale. Værktøjet er ikke egnet til at fastgøre væg- eller loftsbeklædninger.

Illustrerede komponenter

Nummereringen af de illustrerede komponenter refererer til illustrationen af el-værktøjet på illustrationssiden.

- 1 Udløser
- 2 Hjul til indstilling af slagkraft
- 3 Magasinskubber
- 4 Stop til fod
- 5 Stop til afstandsholder
- 6 Stop til hæfteskinne
- 7 Maskinnæse
- 8 Omskifter til Duotac-Automatik
- 9 Sømækker*
- 10 Klammerækker*
- 11 Magasin
- 12 Fod*
- 13 Hæfteskinne*
- 14 Afstandsholder*

*Tilbehør, som er illustreret og beskrevet i betjeningsvejledningen, er ikke altid indeholdt i leveringen.

Tekniske data

Hæftemaskine		PTK 14 E
Typenummer		0 603 265 2..
Slagtal	min ⁻¹	30
Kortvarig drift	min	15
Klammebredden	mm	11,4
Klammelængde	mm	6–14
Søm	mm	14
max. magasin-volumen		100
Vægt svarer til		
EPTA-Procedure 01/2003	kg	1,1
Beskyttelsesklasse		□/II
Angivelserne gælder for nominelle spændinger [U] 230/240 V. Disse angivelser kan variere ved lavere spændinger og i landespecifikke udførelser.		
Se typenummer på el-værktøjets typeskilt. Handelsbetegnelserne for de enkelte el-værktøjer kan variere.		

Støj-/vibrationsinformation

Måleværdier er beregnet iht. EN 50144.

Værktøjets A-vægtede lydtrykniveau er typisk 83 dB(A). Måleusikkerhed K=3 dB.

Støjniveauet kan overstige 85 dB(A), når maskinen er i brug.

Brug høreværn!

Hånd-arm-vibrationen er typisk under 2,5 m/s².

Overensstemmelseserklæring

Vi erklærer under almindeligt ansvar, at dette produkt er i overensstemmelse med følgende standarder eller normative dokumenter: EN 50144 iht. bestemmelserne i direktiverne 89/336/EØF, 98/37/EF.

Dr. Egbert Schneider
Senior Vice President
Engineering

Dr. Eckerhard Strötgen
Head of Product
Certification

Dr. Egbert Schneider *Dr. Eckerhard Strötgen*

Robert Bosch GmbH, Power Tools Division

Montering

Magasin fyldes op (se billede A)

Træk stikket ud af stikkontakten, før der udføres arbejde på el-værktøjet.

► **Brug kun originalt tilbehør fra Bosch.** Præcisionsdelene på hæftemaskinen som f.eks. magasin, støder og skudkanal er afstemt efter klammer, søm og stifter fra Bosch. Andre fabrikanter benytter andre stål kvaliteter og dimensioner.

- Tryk i siden på de riflede flader på magasinskubberen **3** og træk magasinet **11** ud.
- Læg klammerækken **10** eller sømrækken **9** i. Hold hæftemaskinen en smule på skrå, når sømrækken lægges i **9**, så sømmene ligger op ad sidevæggen.
- Skub magasinet **11** i, til låsen på magasinskubberen **3** falder i hak.

Brug

Ibrugtagning

Kontrollér netspændingen! Strømkildens spænding skal stemme overens med angivelserne på el-værktøjets typeskilt. El-værktøj til 230 V kan også tilsluttes 220 V.

Tænd/sluk

Anbring **først** maskinnæsen **7** fast på emnet, til denne er trykket et par millimeter ind. Tryk **herefter** kort på udløseren **1** og slip den igen.

Udløserespærren, der er koblet med den bevægelige maskinnæse **7**, forhindrer en utilsigtet udløsning af skud, hvis man ved et tilfælde skulle komme til at trykke på udløseren **1**.

Til hurtigt arbejde holdes udløseren **1** trykket ned. Tryk maskinnæsen **7** fast mod emnet, til skuddet udløses. Anbring hæftemaskinen det næste sted og tryk maskinnæsen **7** fast mod emnet.









Indstilling af slagkraft

Stillehjulet til indstilling af slagkraft **2** bruges til at forindstille den nødvendige slagkraft i trin.

Den nødvendige slagkraft afhænger af, hvor lang klammerne og sømmene er og hvor fast materialet er. Den optimale indstilling af slagkraften finder man bedst frem til ved at prøve sig frem.

Angivelserne i efterfølgende tabel er anbefalede værdier.

Til hæftning af 2 klammer (Duotac-funktion) skal der indstilles ca. et trin højere på hjulet til indstilling af slagkraft **2**.

Undergrund	 mm	 mm	Position stillehjul 2	
				
Hårdt træ (bøg) 	6 8 10 12 14 -	- - - - 14	3 3-4 4 4 4-5 6	4 4 5 5 5-6 -
Blødt træ (fyrretræ) 	6 8 10 12 14 -	- - - - 14	1 2 2-3 3 3 3	2 2-3 3 3-4 4 -
Spånplader 	6 8 10 12 14 -	- - - - 14	2-3 3-4 3-4 4 4 4	4 4 4 5 5-6 -
Lamelplade 	6 8 10 12 14 -	- - - - 14	2 3 3 3-4 3-4 4	4 4 4 4-5 5 5 -

Duotac-Automatik

Duotac-Automatik bruges til at klemme f.eks. 2 hæfteklammer. Samtidig hæftning af 2 klammer forhindrer, at f.eks. fine stoffer eller folie rives i stykker. Duotac-Funktion er ikke beregnet til hæftning af søm.

Skub omskifteren til Duotac-Automatik **8** op for at hæfte 2 klammer på samme tid. Skub omskifteren til Duotac-Automatik **8** ned for at hæfte en klamme eller et søm.

Arbejdsvejledning

Til dette el-værktøj kan man ikke bruge 19 mm-klammer. Brug derfor ikke el-værktøjet til at fastgøre loftsbeklædninger med profiltræ-/fugebeslag.

Undgå tomme skud, da slagstempet ellers slides hurtigere. Når arbejdet er færdigt, stilles slagkraften på en lavere værdi med hjulet til indstilling af slagkraft **2** for at aflaste spændefjederen.

El-værktøjet er beregnet til kort drift og bliver varm under konstant drift. Ydelsen reduceres i takt med at maskinen opvarmes. Sørg derfor for at el-værktøjet afkøles efter max. 15 minutters konstant brug.

Hæfteskinne (se billede B)

Med hæfteskinnen **13** kan der hæftes i underlag med en tykkelse på op til 8 mm (f.eks. notatpapir, undervisningsmateriale, tyndvægget presset karton eller stof).

Klammerspidserne bøjes ind- eller udad afhængigt af hæfteskinnens påstikningsposition **13**.

Angivelserne i efterfølgende tabel er anbefalede værdier. Find frem til indstillingerne for toklamme-anvendelsen (Duotac) ved at prøve sig frem i et praktisk forsøg. De benyttede klammer skal 3-4 mm længere end materialetykkelsen.

Klammelængde	mm	6	8	10	12
Materialetykkelse	mm	3	4	6	8
Position stillehjul 2					
Papir hæftes		3	3-4	5	6
Stof hæftes		1	2	2-3	3

Fod (se billede B)

Foden **12** bruges til at anbringe el-værktøjet i en nøjagtig ret vinkel.

Afstandsholder (se billede C)

Afstandsholderen **14** bruges til at forarbejde hæfteklammer og søm med uændret afstand til emnekanterne. De variable påsætningsmuligheder gør det muligt at opnå mange afstandstrin.



Vedligeholdelse og service

Vedligeholdelse og rengøring

Træk stikket ud af stikkontakten, før der udføres arbejde på el-værktøjet.

El-værktøj og el-værktøjets ventilationsåbninger skal altid holdes rene for at sikre et godt og sikkert arbejde.

Skulle el-værktøjet trods omhyggelig fabrikation og kontrol holde op med at fungere, skal reparationen udføres af et autoriseret serviceværksted for Bosch-elektroværktøj.

El-værktøjets 10-cifrede typenummer (se typeskilt) skal altid angives ved forespørgsler og bestilling af reservedele.

Service og kunderådgivning

Reserveledstegninger og informationer om reservedele findes under:

www.bosch-pt.com

Bosch Service Center for el-værktøj
Telegrafvej 3
2750 Ballerup

☎ Service: +45 44 89 88 55

Fax: +45 44 89 87 55

☎ Teknisk vejledning: +45 44 89 88 56

☎ Den direkte linje: +45 44 68 35 60

Bortskaffelse

El-værktøj, tilbehør og emballage skal genbruges på en miljøvenlig måde.

Gælder kun i EU-lande:



Smid ikke el-værktøj ud sammen med det almindelige husholdningsaffald! Iht. det europæiske direktiv 2002/96/EF om affald af elektrisk og elektronisk udstyr skal kasseret elektrisk udstyr indsamles separat og genbruges iht. gældende miljøforskrifter.

Ret til ændringer forbeholdes.



Allmänna säkerhetsanvisningar för elverktyg

⚠ VARNING Läs noga igenom alla anvisningar. Fel som uppstår till följd av att anvisningarna nedan inte följts kan orsaka elstöt, brand och/eller allvarliga kroppsskador.

Förvara alla varningar och anvisningar för framtida bruk.

Nedan använt begrepp "Elverktyg" hänför sig till nät-drivna elverktyg (med nätsladd) och till batteridrivna elverktyg (sladdlösa).

1) Arbetsplats säkerhet

- a) **Håll arbetsplatsen ren och välbelyst.** Oordning på arbetsplatsen och dåligt belyst arbetsområde kan leda till olyckor.
- b) **Använd inte elverktyget i explosionsfarlig omgivning med brännbara vätskor, gaser eller damm.** Elverktygen alstrar gnistor som kan antända dammet eller gaserna.
- c) **Håll under arbetet med elverktyget barn och obehöriga personer på betryggande avstånd.** Om du störs av obehöriga personer kan du förlora kontrollen över elverktyget.

2) Elektrisk säkerhet

- a) **Elverktygets stickpropp måste passa till vägguttaget. Stickproppen får absolut inte förändras. Använd inte adapterkontakter tillsammans med skyddsjordade elverktyg.** Oförändrade stickproppar och passande vägguttag reducerar risken för elstöt.
- b) **Undvik kroppskontakt med jordade ytor som t. ex. rör, värmeelement, spisar och kylskåp.** Det finns en större risk för elstöt om din kropp är jordad.
- c) **Skydda elverktyget mot regn och väta.** Tränger vatten in i ett elverktyg ökar risken för elstöt.
- d) **Missbruka inte nätsladden och använd den inte för att bära eller hänga upp elverktyget och inte heller för att dra stickproppen ur vägguttaget. Håll nätsladden på avstånd från värme, olja, skarpa kanter och rörliga maskindelar.** Skadade eller tilltrasslade ledningar ökar risken för elstöt.
- e) **När du arbetar med ett elverktyg utomhus använd endast förlängningssladdar som är avsedda för utomhusbruk.** Om en lämplig förlängningssladd för utomhusbruk används minskar risken för elstöt.
- f) **Använd ett felströmsskydd om det inte är möjligt att undvika elverktygets användning i fuktig miljö.** Felströmsskyddet minskar risken för elstöt.

3) Person säkerhet

- a) **Var uppmärksam, kontrollera vad du gör och använd elverktyget med förnuft. Använd inte elverktyg när du är trött eller om du är påverkad av droger, alkohol eller mediciner.** Under användning av elverktyg kan även en kort uppmärksamhet leda till allvarliga kroppsskador.
 - b) **Bär alltid personlig skyddsutrustning och skyddsglasögon.** Användning av personlig skyddsutrustning som t. ex. dammfiltermask, halkfria säkerhetsskor, skyddshjälm och hörsel skydd reducerar alltefter elverktygets typ och användning risken för kroppsskada.
 - c) **Undvik oavsiktlig igångsättning. Kontrollera att elverktyget är fränkopplat innan du ansluter stickproppen till vägguttaget och/eller ansluter/tar bort batteriet, tar upp eller bär elverktyget.** Om du bär elverktyget med fingret på strömställaren eller ansluter påkopplat elverktyg till nätströmmen kan olycka uppstå.
 - d) **Ta bort alla inställningsverktyg och skruvnycklar innan du kopplar på elverktyget.** Ett verktyg eller en nyckel i en roterande komponent kan medföra kroppsskada.
 - e) **Undvik onormala kroppsställningar. Se till att du står stadigt och håller balansen.** I detta fall kan du lättare kontrollera elverktyget i oväntade situationer.
 - f) **Bär lämpliga arbetskläder. Bär inte löst hängande kläder eller smycken. Håll håret, kläderna och handskarna på avstånd från rörliga delar.** Löst hängande kläder, långt hår och smycken kan dras in av roterande delar.
 - g) **Vid elverktyg med dammutsugnings- och uppsamlingsutrustning, se till att denna är rätt monterade och används på korrekt sätt.** Användning av dammutsugning minskar de risker damm orsakar.
- ### 4) Korrekt användning och hantering av elverktyg
- a) **Överbelasta inte elverktyget. Använd för aktuellt arbete avsett elverktyg.** Med ett lämpligt elverktyg kan du arbeta bättre och säkrare inom angivet effektområde.
 - b) **Ett elverktyg med defekt strömställare får inte längre användas.** Ett elverktyg som inte kan kopplas in eller ur är farligt och måste repareras.
 - c) **Dra stickproppen ur vägguttaget och/eller ta bort batteriet innan inställningar utförs, tillbehör delar byts ut eller elverktyget lagras.** Denna skyddsåtgärd förhindrar oavsiktlig inkoppling av elverktyget.

d) Förvara elverktygen oåtkomliga för barn. Låt elverktyget inte användas av personer som inte är förtrogna med dess användning eller inte läst denna anvisning. Elverktygen är farliga om de används av oerfarna personer.

e) Sköt elverktyget omsorgsfullt. Kontrollera att rörliga komponenter fungerar felfritt och inte kärvar, att komponenter inte brustit eller skadats; orsaker som kan leda till att elverktygets funktioner påverkas menligt. Låt skadade delar repareras innan elverktyget tas i bruk. Många olyckor orsakas av dåligt skötta elverktyg.

f) Håll skärverktygen skarpa och rena. Omsorgsfullt skötta skärverktyg med skarpa egg kommer inte så lätt i kläm och går lättare att styra.

g) Använd elverktyget, tillbehör, insatsverktyg osv. enligt dessa anvisningar. Ta hänsyn till arbetsvillkoren och arbetsmomenten. Om elverktyget används på ett sätt som det inte är avsett för kan farliga situationer uppstå.

5) Service

a) Låt endast kvalificerad fackpersonal reparera elverktyget och endast med originalreservdelar. Detta garanterar att elverktygets säkerhet upprätthålls.

Verktygsspecifika säkerhetsanvisningar

- ▶ **Säkra arbetsstycket.** Ett arbetsstycke som är fastspänt i en uppspänningsanordning eller ett skruvstycke hålls säkrare än med handen.
- ▶ **Elverktyget får inte användas med defekt sladd. Berör inte skadad nätsladd, dra sladden ur vägguttaget om den skadats under arbetet.** Skadade nätsladdar ökar risken för elstöt.
- ▶ **Anslut elverktyg som används utomhus via läckströmsskyddsbrytare (FI).**
- ▶ **Håll fingrarna på betryggande avstånd från häftnosen 7.** Risk finns för kroppsskada vid oavsiktlig påkoppling.
- ▶ **Rikta aldrig elverktyget mot personer eller djur.** På kort distans utskjutna klamrar eller spikar kan orsaka allvarliga skador.
- ▶ **Elverktyget får inte användas för häftning av elledningar.** Kontakt med elledningar kan förorsaka brand och elstöt.

Funktionsbeskrivning



Läs noga igenom alla anvisningar.

Fel som uppstår till följd av att anvisningarna nedan inte följts kan orsaka elstöt, brand och/eller allvarliga kroppsskador.

Ändamålsenlig användning

Elverktyget är avsett för häftning av papp, isoleringsmaterial, tyg, folier, läder och liknande material på trä eller träliknande material. Elverktyget är inte lämpligt för fastsättning av vägg- eller innertakpaneler.

Illustrerade komponenter

Numreringen av komponenterna hänvisar till illustration av elverktyget på grafiksida.

- 1 Avtryckare
- 2 Ställratt för slagkraftsförval
- 3 Magasinslid
- 4 Jack för stödfot
- 5 Jack för distanshållare
- 6 Jack för häftskena
- 7 Häftnos
- 8 Omkopplare för Duotac-automatik
- 9 Spikremsa*
- 10 Klammerremsa*
- 11 Magasin
- 12 Stödfot*
- 13 Häftskena*
- 14 Distanshållare*

*Avbildat eller beskrivet tillbehör ingår inte alltid i leveransen.

Tekniska data

Häftmaskin	PTK 14 E	
Produktnummer	0 603 265 2..	
Slagtal	min ⁻¹	30
Korttidsdrift	min	15
Klammerbredd	mm	11,4
Klammerlängd	mm	6–14
Spikar	mm	14
max. magasinvolym	100	
Vikt enligt EPTA-Procedure 01/2003	kg	1,1
Skyddsklass	□/II	
Uppgifterna gäller för märkspänningar [U] 230/240 V. Vid låg spänning och utföranden i vissa länder kan uppgifterna variera.		
Beakta produktnumret på elverktygets typskylt. Handelsbeteckningarna för enskilda elverktyg kan variera.		

Buller-/vibrationsdata

Mätvärdena har tagits fram baserade på EN 50144.

Maskinens A-vägda ljudtrycksnivå uppnår i typiska fall 83 dB (A). Mätosäkerhet K=3 dB.

Ljudnivån kan under arbete överskrida 85 dB (A).

Använd hörselskydd!

Vibrationen i hand-arm underskrider i typiska fall 2,5 m/s².

Försäkran om överensstämmelse

Vi försäkrar härmed under exklusivt ansvar att denna produkt överensstämmer med följande normer och harmoniserade standarder: EN 50144 enligt bestämmelserna i direktiven 89/336/EEG, 98/37/EG.

Dr. Egbert Schneider
Senior Vice President
Engineering

Dr. Eckerhard Strötgen
Head of Product
Certification

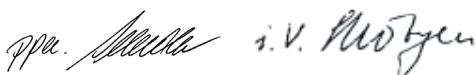

Robert Bosch GmbH, Power Tools Division

Montage

Påfyllning av magasin (se bild A)

Dra stickproppen ur nätuttaget innan arbeten utförs på elverktyget.

► **Använd endast original Bosch tillbehör.** Häftapparaten's precisionsdelar såsom magasin, kolv, avlossningskanal är anpassade till klammer, spik och stift som levereras av Bosch. Andra tillverkare använder andra stålqualiteter och dimensioner.

- ❶ Tryck från sidorna mot de räfflade ytorna på magasinslåden **3** och dra ut magasinet **11**.
- ❷ Lägg in klammerremsan **10** resp. spikremsan **9**. Luta lätt häftapparaten när du lägger in spikremsan **9** så att spikarna ligger an mot sidoväggen.
- ❸ Skjut in magasinet **11** tills spärren på magasinslåden **3** snäpper fast.

Drift

Driftstart

Beakta nätspänningen! Kontrollera att strömkällans spänning överensstämmer med uppgifterna på elverktygets typskylt. Elverktyg märkta med 230 V kan även anslutas till 220 V.

In- och urkoppling

Tryck häftnosen **7** först stadigt mot arbetsstycket tills nosen körs in några millimeter. Tryck **därefter** kort på avtryckaren **1** och släpp den igen.

Utlösningsspärren som är kopplad till den rörliga häftnosen **7** förhindrar oavsiktlig skottavlossning vid eventuellt nedtryckt avtryckare **1**.

För snabb häftning kan avtryckaren **1** hållas nedtryckt. Tryck häftnosen **7** kraftigt mot arbetsstycket innan skottet utlöses. Lägg an häftmaskinen på nästa ställe och tryck igen häftnosen **7** kraftigt mot arbetsstycket.



Förval av slagkraft

Med ställratten slagkraftsförval **2** kan erforderlig slagkraft stegvis förväljas.

Erforderlig slagkraft är beroende av klamrarnas resp. spikarnas längd och materialets hårdhet. Den bästa slagkraftsställningen kan man endast prova sig fram till.

Värdena i tabellen nedan är riktvärden.

När 2 klamrar (Duotac-funktion) skjuts, måste slagkraften **2** ställas in ungefär ett steg högre.

Basmaterial	 mm	 mm	Ställrattens 2 läge	
				
Hårt trä (bok)	6 8 10 12 14 –	– – – – – 14	3 3–4 4 4 4–5 6	4 4 5 5 5–6 –
Mjukt trä (tall)	6 8 10 12 14 –	– – – – – 14	1 2 2–3 3 3 3	2 2–3 3 3–4 4 –
Spånskivor	6 8 10 12 14 –	– – – – – 14	2–3 3–4 3–4 4 4 4	4 4 4 5 5–6 –
Lamellskiva	6 8 10 12 14 –	– – – – – 14	2 3 3 3–4 3–4 4	4 4 4–5 5 5 –

Duotac-automatik

Med funktionen Duotac-automatik kan 2 klamrar skjutas in samtidigt. Samtidig insättning av 2 klamrar förhindrar t. ex. att tunna tyg eller folier rivs sönder. Duotac-funktionen kan inte användas för inskjutning av spik.

Skjut omkopplaren för Duotac-automatikfunktionen **8** uppåt för samtidig inskjutning av 2 klamrar. Skjut omkopplaren för Duotac-automatikfunktionen **8** nedåt för inskjutning av 1 klammer eller en spik.

Arbetsanvisningar

I detta elverktyg kan 19 mm klamrar inte användas. Elverktyget får därför inte användas för uppsättning av innertakpanel med profilträ- eller fogkrampor.

Undvik tomskott för att reducera slagstämpelns slitage. Efter avslutat arbete ställ med ställratten slagkraftsövern **2** slagkraften på ett lägre värde för att avlasta spännfjädern.

Elverktyget är konstruerat för korttidsdrift och blir varmt vid kontinuerlig drift. Med tilltagande uppvärmning reduceras effekten. Låt därför elverktyget avkylas efter en kontinuerlig användning på högst 15 minuter.

Häftskena (se bild B)

Med hjälp av häftskenan **13** kan upp till 8 mm tjocka handlingar som t. ex. anteckningsblock, seminarieunderlag, tunt pressat papp eller tyg häftas.

Häftskenan **13** kan sättas fast på två olika sätt och detta medför att klammerspetsarna kan riktas inåt eller utåt.

Uppgifterna i tabellen nedan är rekommenderade värden. Prova dig fram till bästa inställning för användning av 2 klamrar (Duotac). Använda klamrar måste vara 3–4 mm längre än materialets tjocklek.

Klammerlängd	mm	6	8	10	12
Materialtjocklek	mm	3	4	6	8
Ställrattens 2 läge					
Häftning av papper		3	3–4	5	6
Häftning av tyg		1	2	2–3	3

Stödfot (se bild B)

Med stödfoten **12** kan elverktyget ställas i exakt rät vinkel.

Distanshållare (se bild C)

Med distanshållaren **14** kan klamrar resp. spikar slås in på lika avstånd till arbetsstyckets kanter. Genom flera insticksmöjligheter kan avstånden varieras.

Underhåll och service

Underhåll och rengöring

Dra stickproppen ur nätuttaget innan arbeten utförs på elverktyget.

Håll elverktyget och dess ventilationsöppningar rena för bra och säkert arbete.

Om i elverktyget trots exakt tillverkning och sträng kontroll störning skulle uppstå, bör reparation utföras av auktoriserad serviceverkstad för Bosch elverktyg.

Ange alltid vid förfrågningar och reservdelsbeställningar det 10-siffriga produktnumret som finns på elverktygets typskylt.

Service och kundrådgivare

Sprängskissar och information om reservdelar lämnas under:

www.bosch-pt.com

☎ +46 (0)20 41 44 55

Fax +46 (0)11 18 76 91

Avfallshantering

Elverktyg, tillbehör och förpackning ska omhändertas på miljövänligt sätt för återvinning.

Endast för EU-länder:



Släng inte elverktyg i hushållsavfall!
Enligt europeiska direktivet 2002/96/EG för kasserade elektriska och elektroniska apparater och dess modifiering till nationell rätt måste obrukbara elverktyg omhändertas separat och på miljövänligt sätt lämnas in för återvinning.

Ändringar förbehålles.

Generelle advarsler for elektroverktøy

⚠ ADVARSEL Les gjennom alle advarslene og anvisningene. Feil ved overholdelsen av advarslene og nedenstående anvisninger kan medføre elektriske støt, brann og/eller alvorlige skader. **Ta godt vare på alle advarslene og informasjonene.**

Det nedenstående anvendte uttrykket «elektroverktøy» gjelder for strømdrevne elektroverktøy (med ledning) og batteridrevne elektroverktøy (uten ledning).

1) Sikkerhet på arbeidsplassen

- a) **Hold arbeidsområdet rent og ryddig og sørg for bra belysning.** Rotete arbeidsområder eller arbeidsområder uten lys kan føre til ulykker.
- b) **Ikke arbeid med elektroverktøyet i eksplosjonsutsatte omgivelser – der det befinner seg brennbare væsker, gass eller støv.** Elektroverktøy lager gnister som kan antenne støv eller damper.
- c) **Hold barn og andre personer unna når elektroverktøyet brukes.** Hvis du blir forstyrret under arbeidet, kan du miste kontrollen over elektroverktøyet.

2) Elektrisk sikkerhet

- a) **Støpselet til elektroverktøyet må passe inn i stikkontakten. Støpselet må ikke forandres på noen som helst måte. Ikke bruk adapterstøpsler sammen med jordede elektroverktøy.** Bruk av støpsler som ikke er forandret på og passende stikkontakter reduserer risikoen for elektriske støt.
- b) **Unngå kroppskontakt med jordede overflater slik som rør, ovner, komfyrer og kjøleskap.** Det er større fare ved elektriske støt hvis kroppen din er jordet.
- c) **Hold elektroverktøyet unna regn eller fuktighet.** Dersom det kommer vann i et elektroverktøy, øker risikoen for elektriske støt.
- d) **Ikke bruk ledningen til andre formål, f. eks. til å bære elektroverktøyet, henge det opp eller trekke det ut av stikkontakten. Hold ledningen unna varme, olje, skarpe kanter eller verktøydeler som beveger seg.** Med skadede eller opphopede ledninger øker risikoen for elektriske støt.
- e) **Når du arbeider utendørs med et elektroverktøy, må du kun bruke en skjøteledning som er egnet til utendørs bruk.** Når du bruker en skjøteledning som er egnet for utendørs bruk, reduseres risikoen for elektriske støt.

- f) **Hvis det ikke kan unngås å bruke elektroverktøyet i fuktige omgivelser, må du bruke en jordfeilbryter.** Bruk av en jordfeilbryter reduserer risikoen for elektriske støt.

3) Personssikkerhet

- a) **Vær oppmerksom, pass på hva du gjør, gå fornuftig frem når du arbeider med et elektroverktøy. Ikke bruk elektroverktøy når du er trett eller er påvirket av narkotika, alkohol eller medikamenter.** Et øyeblikks uoppmerksomhet ved bruk av elektroverktøyet kan føre til alvorlige skader.
- b) **Bruk personlig verneutstyr og husk alltid å bruke vernebriller.** Bruk av personlig sikkerhetsutstyr som støvmaske, sklifaste arbeidssko, hjelm eller hørselvern – avhengig av type og bruk av elektroverktøyet – reduserer risikoen for skader.
- c) **Unngå å starte verktøyet ved en feiltagelse. Forviss deg om at elektroverktøyet er slått av før du kobler det til strømmen og/eller batteriet, løfter det opp eller bærer det.** Hvis du holder fingeren på bryteren når du bærer elektroverktøyet eller kobler elektroverktøyet til strømmen i innkoblet tilstand, kan dette føre til uhell.
- d) **Fjern innstillingsverktøy eller skrunøkler før du slår på elektroverktøyet.** Et verktøy eller en nøkkel som befinner seg i en roterende verktøydell, kan føre til skader.
- e) **Unngå en unormal kroppsholdning. Sørg for å stå stødig og i balanse.** Dermed kan du kontrollere elektroverktøyet bedre i uventede situasjoner.
- f) **Bruk alltid egnede klær. Ikke bruk vide klær eller smykker. Hold hår, tøy og hansker unna deler som beveger seg.** Løstsittende tøy, smykker eller langt hår kan komme inn i deler som beveger seg.
- g) **Hvis det kan monteres støvavsug- og oppsamlingsinnretninger, må du forvise deg om at disse er tilkoblet og brukes på korrekt måte.** Bruk av et støvavsug reduserer faren på grunn av støv.

4) Omhyggelig bruk og håndtering av elektroverktøy

- a) **Ikke overbelast verktøyet. Bruk et elektroverktøy som er beregnet til den type arbeid du vil utføre.** Med et passende elektroverktøy arbeider du bedre og sikrere i det angitte effektområdet.
- b) **Ikke bruk elektroverktøy med defekt på-/av-bryter.** Et elektroverktøy som ikke lenger kan slås av eller på, er farlig og må repareres.
- c) **Trekk støpselet ut av stikkontakten og/eller fjern batteriet før du utfører innstillinger på elektroverktøyet, skifter tilbehørsdeler eller legger maskinen bort.** Disse tiltakene forhindrer en utilsiktet startung av elektroverktøyet.
- d) **Elektroverktøy som ikke er i bruk må oppbevares utilgjengelig for barn. Ikke la maskinen brukes av personer som ikke er fortrolig med dette eller ikke har lest disse anvisningene.** Elektroverktøy er farlige når de brukes av uerfarne personer.
- e) **Vær nøye med vedlikeholdet av elektroverktøyet. Kontroller om bevegelige verktøydeler fungerer feilfritt og ikke klemmes fast, og om deler er brukt eller skadet, slik at dette innvirker på elektroverktøyets funksjon. La disse skadede delene repareres før elektroverktøyet brukes.** Dårlig vedlikeholdte elektroverktøy er årsaken til mange uhell.
- f) **Hold skjæreverktøyene skarpe og rene.** Godt stelte skjæreverktøy med skarpe skjær setter seg ikke så ofte fast og er lettere å føre.
- g) **Bruk elektroverktøy, tilbehør, verktøy osv. i henhold til disse anvisningene. Ta hensyn til arbeidsforholdene og arbeidet som skal utføres.** Bruk av elektroverktøy til andre formål enn det som er angitt kan føre til farlige situasjoner.

5) Service

- a) **Elektroverktøyet ditt skal alltid kun repareres av kvalifisert fagpersonale og kun med originale reservedeler.** Slik opprettholdes verktøyets sikkerhet.

Maskinavhengig sikkerhetsinformasjon

- ▶ **Sikre arbeidsstykket.** Et arbeidsstykke som holdes fast med spenninnretninger eller en skrustikke, holdes sikrere enn med hånden.
- ▶ **Bruk aldri elektroverktøyet med skadet ledning. Ikke berør den skadede ledningen og trekk støpselet ut hvis ledningen skades i løpet av arbeidet.** Med skadet ledning øker risikoen for elektriske støt.
- ▶ **Elektroverktøy som brukes utendørs må tilkobles via en jordfeilbryter.**
- ▶ **Hold fingrene unna stiftepistolspissen 7.** Ved utilsiktet trykking på utløseren er det fare for skader.
- ▶ **Rett elektroverktøyet aldri mot personer eller dyr.** Klammer eller nagler som skytes ut på kort avstand kan medføre store skader.
- ▶ **Ikke bruk elektroverktøyet til å feste elektriske ledninger.** Kontakt med elektriske ledninger kan medføre brann og elektrisk støt.

Funksjonsbeskrivelse



Les gjennom alle advarslene og anvisningene. Feil ved overholdelsen av advarslene og nedenstående anvisninger kan medføre elektriske støt, brann og/eller alvorlige skader.

Formålmessig bruk

Maskinen er beregnet til hefting av papp, isolasjonsmaterialer, stoff, folier, lær og lignende materialer på et underlag av tre eller trelignende material. Maskinen er ikke egnet til festing av vegg- eller takpaneler.

Illustrerte komponenter

Nummereringen av de illustrerte komponentene gjelder for bildet av elektroverktøyet på illustrasjonssiden.

- 1 Utløser
- 2 Stillhjul for slagkraftforvalg
- 3 Magasinskyver
- 4 Feste for støttefot
- 5 Feste for avstandsholder
- 6 Feste for hefteskinne
- 7 Stiftepistolspiss
- 8 Omkopler for Duotac-automatikk
- 9 Nagleskinne*
- 10 Klammerskinne*
- 11 Magasin
- 12 Fot*
- 13 Hefteskinne*
- 14 Distanseholder*

*Illustrert eller beskrevet tilbehør inngår delvis ikke i leveransen.

Tekniske data

Stiftepistol		PTK 14 E
Produktnummer		0 603 265 2..
Slagfall	min ⁻¹	30
Korttidsdrift	min	15
Klammerbredde	mm	11,4
Klammerlengde	mm	6–14
Nagler	mm	14
Max. magasin-størrelse		100
Vekt tilsvarende EPTA-Procedure 01/2003	kg	1,1
Beskyttelsesklasse		□/II

Informasjonene gjelder for nominell spenning [U] 230/240 V. Ved lavere spenning og på visse nasjonale modeller kan disse informasjonene variere noe.

Legg merke til produktnummeret på typeskiltet til elektroverktøyet ditt. Handelsbetegnelsene for de enkelte elektroverktøyene kan variere.

Støy-/vibrasjonsinformasjon

Måleverdier funnet i henhold til EN 50144.

Maskinens typiske A-bedømte lydtryknivå er 83 dB(A).

Måleusikkerhet K=3 dB.

Støynivået kan ved arbeid overskride 85 dB(A).

Bruk hørselvern!

Den typiske hånd-arm-vibrasjonen er lavere enn 2,5 m/s².

Samsvarserklæring CE

Vi erklærer som eneansvarlig at dette produktet stemmer overens med følgende normer eller normative dokumenter: EN 50144 jf. bestemmelsene i direktivene 89/336/EØF, 98/37/EF.

Dr. Egbert Schneider
Senior Vice President
Engineering

Dr. Eckerhard Strötgen
Head of Product
Certification

Dr. Egbert Schneider i.v. *Dr. Eckerhard Strötgen*

Robert Bosch GmbH, Power Tools Division

Montering

Påfylling av magasinet (se bilde A)

Før alle arbeider på elektroverktøyet utføres må støpselet trekkes ut av stikkkontakten.

- ▶ **Bruk kun originalt Bosch-tilbehør.** Presisjonsdelene til stiftepistolen som magasin, stempel og skuddkanal er tilpasset for klammer, nagler og stifter fra Bosch. Andre produsenter bruker andre stålkvalliteter og mål.
- ① Trykk fra siden på de riflede flatene til magasinskyveren **3** og trekk magasinet **11** ut.
- ② Legg klammerskinne **10** hv. nableskinne **9** inn. Ved innlegging av nableskinne **9** må du holde stiftepistolen litt på skrå, slik at naglene ligger mot sideveggen.
- ③ Skyv magasinet **11** inn til låsen på magasinskyveren **3** går i lås.

Bruk

Igangsetting

Ta hensyn til strømspenningen! Spenningen til strømkilden må stemme overens med angivelsene på elektroverktøyet typeskilt. Elektroverktøy som er merket med 230 V kan også brukes med 220 V.

Inn-/utkobling

Sett stiftepistolspissen **7** først godt på arbeidsstykket til den er trykt inn noen millimeter. Trykk **deretter** kort på utløseren **1** og slipp den igjen.

Utløsningssperren som er koblet til den bevegelige spissen på stiftepistolen **7** forhindrer en skuddutløsning ved trykt utløser **1**.

Til hurtig arbeid kan du holde utløseren **1** trykt inne. Trykk stiftepistolspissen **7** godt på arbeidsstykket til skuddet utløses. Sett stiftepistolen på neste sted og trykk spissen **7** igjen på arbeidsstykket.









Slagkraftforvalg

Med stillhjulet for slagkraftforvalg **2** kan du forhåndsinnstille den nødvendige slagkraften i trinn.

Den nødvendige slagkraften er avhengig av lengden på klammerne hhv. naglene og fastheten til materialet. Den optimale slagkraftinnstillingen finnes best med praktiske forsøk.

Informasjonene i nedenstående tabell er anbefalte verdier.

Ved bearbeidelse av to klammer (Duotac-funksjon) må slagkraftforvalget innstilles ca. ett trinn høyere på stillhjulet **2**.

Underlag	 mm	 mm	Posisjon stillhjul 6	
				
Hardt tre (bøk) 	6	-	3	4
	8	-	3-4	4
	10	-	4	5
	12	-	4	5
	14	-	4-5	5-6
-	14	-	6	-
Mykt tre (furu) 	6	-	1	2
	8	-	2	2-3
	10	-	2-3	3
	12	-	3	3-4
	14	-	3	4
-	14	-	3	-
Sponplater 	6	-	2-3	4
	8	-	3-4	4
	10	-	3-4	4
	12	-	4	5
	14	-	4	5-6
-	14	-	4	-
Møbelplate 	6	-	2	4
	8	-	3	4
	10	-	3	4-5
	12	-	3-4	5
	14	-	3-4	5
-	14	-	4	-

Duotac-automatikk

Med Duotac-automatikken kan du valgfritt bearbeide 2 klammer samtidig. Samtidig setting av 2 klammer forhindrer revning, f. eks. på fine stoffer eller folier. Ved bearbeidelse av nagler er Duotac-funksjonen ikke mulig.

Skyv omkopleren for Duotac-automatikken **8** oppover for å bearbeide 2 klammer samtidig. Skyv omkopleren for Duotac-automatikken **8** nedover for å bearbeide en klammer eller nagle.

Arbeidshenvisninger

Med dette elektroverktøyet kan det ikke brukes 19 mm-klammer. Bruk derfor ikke elektroverktøyet til festing av takpaneler med panel- eller fugeklips.

Unngå tomskudd for å redusere slitassen på slagstempelet. Når arbeidet er ferdig innstiller du slagkraften på stillhjulet for slagkraftforvalg **2** på en mindre verdi, for å avlaste spennfjæren.

Elektroverktøyet er beregnet til korttidsdrift og oppvarmes ved kontinuerlig bruk. Effekten reduseres med økende varme. La elektroverktøyet derfor avkjøle etter maksimalt 15 minutters kontinuerlig bruk.

Heftskinne (se bilde B)

Med heftskinnen **13** kan det heftes opp til 8 mm tykke underlag, slik som notisepapir, seminardokumenter, tynn presspapp eller stoffe.

Avhengig av påsettingsposisjonen til heftskinnen **13** bøyes klammerspissene enten innover eller utover.

Informasjonene i nedenstående tabell er anbefalte verdier. Finn ut innstillingene for to-klammer-anvendelsene (Duotac) med praktiske forsøk. De anvendte klammerne må være 3 – 4 mm lenger enn materialtykkelsen.

Klammerlengde	mm	6	8	10	12
Materialtykkelse	mm	3	4	6	8
Posisjon stillhjul 6					
Hefte papir		3	3-4	5	6
Hefte stoff		1	2	2-3	3

Støttefot (se bilde B)

Støttefoten **12** muliggjør en nøyaktig rettvinglet påsetting av elektroverktøyet.

Avstandsholder (se bilde C)

Avstandsholderen **14** muliggjør bearbeidelse av klammer hhv. nagler med samme avstand til arbeidsstykke-kanten. Med variable påsettingsmuligheter får du mange avstands-trinn.



Service og vedlikehold

Vedlikehold og rengjøring

Før alle arbeider på elektroverktøyet utføres må støpselet trekkes ut av stikkkontakten.

Hold elektroverktøyet og ventilasjonsspaltene alltid rene, for å kunne arbeide bra og sikkert.

Hvis elektroverktøyet til tross for omhyggelige produktjons- og kontrollmetoder en gang skulle svikte, må reparasjonen utføres av et autorisert serviceverksted for Bosch-elektroverktøy.

Ved alle forespørsler og reservedelsbestillinger må du oppgi det 10-sifrede produktnummeret som er angitt på elektroverktøyets typeskilt.

Service og kundesrådgiver

Eksplisjons tegninger og informasjon om reservedeler finner du under:

www.bosch-pt.com

Robert Bosch A/S

Trollaasveien 8

Postboks 10

1414 Trollaasen

☎ Kundekonsulent: +47 66 81 70 00

Fax: +47 66 81 70 97

Deponering

Elektroverktøy, tilbehør og emballasje må leveres inn til miljøvennlig gjenvinning.

Kun for EU-land:



Ikke kast elektroverktøy i vanlig søppel! Jf. det europeiske direktivet 2002/96/EF vedr. gamle elektriske og elektroniske apparater og tilpassingen til nasjonale lover må gammelt elektroverktøy som ikke lenger kan brukes samles inn og leveres inn til en miljøvennlig resirkulering.

Rett til endringer forbeholdes.



Sähkötyökalujen yleiset turvallisuusohjeet

VAROITUS Lue kaikki turvallisuus- ja muut ohjeet. Turvallisuusohjeiden noudattamisen laiminlyönti saattaa johtaa sähköiskuun, tulipaloon ja/tai vakavaan loukkaantumiseen.

Säilytä kaikki turvallisuus- ja muut ohjeet tulevaisuutta varten.

Turvallisuusohjeissa käytetty käsite "sähkötyökalu" käsittää verkkokäyttöisiä sähkötyökaluja (verkkojohdolla) ja akkukäyttöisiä sähkötyökaluja (ilman verkkojohdtoa).

1) Työpaikan turvallisuus

- Pidä työskentelyalue puhtaana ja hyvin valaistuna.** Työpaikan epäjärjestys tai valaismattomat työalueet voivat johtaa tapaturmiin.
- Älä työskentele sähkötyökalulla räjähdysalttiissa ympäristössä, jossa on palavaa nestettä, kaasua tai pölyä.** Sähkötyökalu muodostaa kipinöitä, jotka saattavat sytyttää pölyn tai höyryt.
- Pidä lapset ja sivulliset loitolla sähkötyökalua käyttäessäsi.** Voit menettää laitteesi hallinnan, huomiosi suuntautuessa muualle.

2) Sähköturvallisuus

- Sähkötyökalun pistotulpan tulee sopia pistorasiaan. Pistotulppaa ei saa muuttaa millään tavalla. Älä käytä mitään pistorasia-adaptoreita maadoitettujen sähkötyökalujen kanssa.** Alkuperäisessä kunnossa olevat pistotulpat ja sopivat pistorasiat vähentävät sähköiskun vaaraa.
- Vältä koskettamasta maadoitettuja pintoja, kuten putkia, pattereita, liesiä tai jääkaappeja.** Sähköiskun vaara kasvaa, jos kehosi on maadoitettu.
- Älä aseta sähkötyökalua alttiiksi sateelle tai kosteudelle.** Veden tunkeutuminen sähkötyökalun sisään kasvattaa sähköiskun riskiä.
- Älä käytä verkkojohtoa väärin. Älä käytä sitä sähkötyökalun kantamiseen, ripustamiseen tai pistotulpan irrottamiseen pistorasiasta vetämällä. Pidä johto loitolla kuumuudesta, öljystä, terävistä reunoista ja liikkuvista osista.** Vahingoittuneet tai sotkeutuneet johdot kasvattavat sähköiskun vaaraa.
- Käyttäessäsi sähkötyökalua ulkona, käytä ainoastaan ulkokäyttöön soveltuvaa jatkojohtoa.** Ulkokäyttöön soveltuvan jatkojohdon käyttö pienentää sähköiskun vaaraa.
- Jos sähkötyökalun käyttö kosteassa ympäristössä ei ole vältettävissä, tulee käyttää vikavirtasuojakytkintä.** Vikavirtasuojakytimen käyttö vähentää sähköiskun vaaraa.

3) Henkilöturvallisuus

- Ole valpas, kiinnitä huomiota työskentelyysi ja noudata tervettä järkeä sähkötyökalua käyttäessäsi. Älä käytä mitään sähkötyökalua, jos olet väsynyt tai huumaiden, alkoholin tahi lääkkeiden vaikutuksen alaisena.** Hetken tarkkaamattomuus sähkötyökalua käytettäessä, saattaa johtaa vakavaan loukkaantumiseen.
- Käytä suojavarusteita. Käytä aina suoja-laseja.** Henkilökohtaisen suojavarustuksen käyttö, kuten pölynaamarin, luistamattomien turvakengien, suojakypärän tai kuulonsuojaimien, riippuen sähkötyökalun lajista ja käyttötavasta, vähentää loukkaantumisriskiä.
- Vältä tahatonta käynnistämistä. Varmista, että sähkötyökalu on poiskytkettynä, ennen kuin liität sen sähköverkkoon ja/tai liität akun, otat sen käteen tai kannat sitä.** Jos kannat sähkötyökalua sormi käynnistyskytkimellä tai kytket sähkötyökalun pistotulpan pistorasiaan, käynnistyskytkimen ollessa käyntiasennossa, altistat itsesi onnettomuuksille.
- Poista kaikki säätötyökalut ja ruuvitaltat, ennen kuin käynnistät sähkötyökalun.** Työkalu tai avain, joka sijaitsee laitteen pyörivässä osassa, saattaa johtaa loukkaantumiseen.
- Vältä epänormaalia kehon asentoa. Huolehdi aina tukevasta seisoma-asennosta ja tasapainosta.** Täten voit paremmin hallita sähkötyökalua odottamattomissa tilanteissa.
- Käytä tarkoitukseen soveltuvia vaatteita. Älä käytä löysiä työvaatteita tai koruja. Pidä hiukset, vaatteet ja käsineet loitolla liikkuvista osista.** Väljät vaatteet, korut ja pitkät hiukset voivat takertua liikkuviin osiin.
- Jos pölynimu- ja keräilylaitteita voidaan asentaa, tulee sinun tarkistaa, että ne on liitetty ja että ne käytetään oikealla tavalla.** Pölynimulaitteiston käyttö vähentää pölyn aiheuttamia vaaroja.

4) Sähkötyökalujen huolellinen käyttö ja käsittely

- Älä ylikuormita laitetta. Käytä kyseiseen työhön tarkoitettua sähkötyökalua.** Sopivaa sähkötyökalua käyttäen työskentelet paremmin ja varmemmin tehoalueella, jolle sähkötyökalu on tarkoitettu.
- Älä käytä sähkötyökalua, jota ei voida käynnistää ja pysäyttää käynnistyskytkimestä.** Sähkötyökalu, jota ei enää voida käynnistää ja pysäyttää käynnistyskytkimellä, on vaarallinen ja se täytyy korjata.

c) **Irrota pistotulppa pistorasiasta, ennen kuin suoritat säätöjä, vaihdat tarvikkeita tai siirrät sähkötyökalun varastoitavaksi.** Nämä turvatoimenpiteet estävät sähkötyökalun tahattoman käynnistytksen.

d) **Säilytä sähkötyökalut poissa lasten ulottuvilta, kun niitä ei käytetä. Älä anna sellaisten henkilöiden käyttää sähkötyökalua, jotka eivät tunne sitä tai jotka eivät ole lukeneet tätä käyttöohjetta.** Sähkötyökalut ovat vaarallisia, jos niitä käyttävät kokemattomat henkilöt.

e) **Hoida sähkötyökalusi huolella. Tarkista, että liikkuvat osat toimivat moitteettomasti, eivätkä ole puristuksessa sekä, että siinä ei ole murtuneita tai vahingoittuneita osia, jotka saattaisivat vaikuttaa haitallisesti sähkötyökalun toimintaan. Anna korjata nämä vioittuneet osat ennen käyttöä.** Monen tapaturman syyt löytyvät huonosti huolletuista laitteista.

f) **Pidä leikkausterät terävinä ja puhtaina.** Huolellisesti hoidetut leikkaustyökalut, joiden leikkausreunat ovat teräviä, eivät tartu helposti kiinni ja niitä on helpompi hallita.

g) **Käytä sähkötyökaluja, tarvikkeita, vaihtotyökaluja jne. näiden ohjeiden mukaisesti. Ota tällöin huomioon työolosuhteet ja suoritettava toimenpide.** Sähkötyökalun käyttö muuhun kuin sille määrättyyn käyttöön, saattaa johtaa vaarallisiin tilanteisiin.

5) Huolto

a) **Anna ainoastaan koulutettujen ammattihenkilöiden korjata sähkötyökalusi ja hyväksy korjauksiin vain alkuperäisiä varaosia.** Täten varmistat, että sähkötyökalu säilyy turvallisena.

Laitekohtaiset turvallisuusohjeet

- ▶ **Varmista työkappale.** Kiinnityslaitteilla tai ruuvi-penkissä kiinnitetty työkappale pysyy tukevammin paikoillaan, kuin kädessä pidettynä.
- ▶ **Älä koskaan käytä sähkötyökalua, jonka verkkojohto on viallinen. Älä kosketa vaurioitunutta johtoa ja irrota pistotulppa pistorasiasta, jos johto vaurioituu työn aikana.** Vahingoittunut johto kasvattaa sähköiskun vaaraa.
- ▶ **Liitä laitteet, joita käytetään ulkona, vikavirtasuojajytkimen (FI-) kautta.**

▶ **Älä pidä sormeja lähellä sinkiläpistoolin nokkaa 7.** Muutoin laukaisin tahaton painallus muodostaa loukkaantumisvaaran.

▶ **Älä suuntaa sähkötyökalua ihmisiin tai eläimiin.** Lähietäisyydeltä laukaistut sinkilät tai naulat voivat johtaa huomattaviin loukkaantumisiin.

▶ **Älä käytä sähkötyökalua sähköjohtojen kiinnittämiseen.** Kosketus sähköjohtoon saattaa johtaa tulipaloon ja sähköiskuun.

Toimintaselostus



Lue kaikki turvallisuus- ja muut ohjeet. Turvallisuusohjeiden noudattamisen laiminlyönti saattaa johtaa sähköiskuun, tulipaloon ja/tai vakavaan loukkaantumiseen.

Määräyksenmukainen käyttö

Laite on tarkoitettu pahvin, eristysaineiden, kankaan, kalvojen, nahan ja vastaavien aineiden kiinnittämiseen puuhun tai puuntapaiseen materiaaliin. Laite ei sovellu seinä- tai kattolaudoituksen kiinnitykseen.

Kuvassa olevat osat

Kuvassa olevien osien numerointi viittaa grafiikkasivussa olevaan sähkötyökalun kuvaan.

- 1 Laukaisin
- 2 Iskuvoiman asetuksen säätöpyörä
- 3 Lippaan luisti
- 4 Tukijalan lovi
- 5 Välikappaleen lovi
- 6 Kiinnityskiskon lovi
- 7 Sinkiläpistoolin nokka
- 8 Duotac-Automatik-vaihtokytkin
- 9 Naulanauha*
- 10 Sinkilänauha*
- 11 Lipas
- 12 Tukijalka*
- 13 Sinkilän taittokisko*
- 14 Välikappale*

*Kuvatut tai selostetut lisätarvikkeet eivät kaikki kuulu toimitukseen.

Tekniset tiedot

Sinkiläpistooli	PTK 14 E
Tuotenumero	0 603 265 2..
Iskuluku	min ⁻¹ 30
Hetkelliskäyttö	min 15
Sinkilän leveys	mm 11,4
Sinkilän pituus	mm 6–14
Naulat	mm 14
Lippaan suurin tilavuus	100
Paino vastaa	
EPTA-Procedure 01/2003	kg 1,1
Suojausluokka	□/II

Tiedot koskevat 230/240 V nimellisjännitettä [U]. Alhaisemalla jännitteellä ja maakohtaisissa malleissa nämä tiedot voivat vaihdella.

Ota huomioon sähkötyökalusi mallikilvessä oleva tuotenumero. Yksittäisten koneiden kaupanimitys saattaa vaihdella.

Melu-/tärinätiedot

Mittausarvot määritetty EN 50144 mukaan.

Laitteen tyypillinen A-painotettu äänen painetaso on 83 dB (A). Mittausepävarmuus K=3 dB.

Työpaikalla melutaso saattaa ylittää 85 dB (A).

Käytä kuulonsuojaimia!

Tyypillinen käteen ja käsivarteen kohdistuva tärinä on alle 2,5 m/s².

Standardinmukaisuusvakuutus

Vakuutamme yksin vastaavamme siitä, että tämä tuote vastaa seuraavia standardeja tai standardoituja asiakirjoja: EN 50144 direktiivien 89/336/ETY, 98/37/EY määräysten mukaan.

Dr. Egbert Schneider
Senior Vice President
Engineering

Dr. Eckerhard Strötgen
Head of Product
Certification

Dr. Egbert Schneider *Dr. Eckerhard Strötgen*

Robert Bosch GmbH, Power Tools Division

Asennus

Lippaan täyttö (katso kuva A)

Irrota pistotulppa pistorasiasta ennen kaikkia sähkötyökaluun kohdistuvia töitä.

► Käytä vain alkuperäisiä Bosch-lisätarvikkeita.

Sinkiläpistoolin tarkkuusosat kuten lipas, työnin ja laukaisukanava on tarkoitettu Bosch'in sinkilöille, nauloille ja nastoille. Muut valmistajat käyttävät muita teräslaatuja ja mittoja.

- 1 Paina sivusta lippaan luistin **3** uritettuja pintoja ja vedä lipas **11** ulos.
- 2 Aseta sinkilänauha **10** tai naulanauha **9** paikoilleen. Pidä naulanauhaa **9** asennettaessa sinkiläpistoolia vähän kallellaan, jotta naulat nojaavat sivuseinään.
- 3 Työnnä lipasta **11** sisään, kunnes lippaan luistin **3** lukkiutuu paikoilleen.

Käyttö

Käyttöönotto

Ota huomioon verkkojännite! Virtalähteen jännitteen tulee vastata laitteen tyypikilvessä olevia tietoja. 230 V merkityjä laitteita voidaan käyttää myös 220 V verkoissa.

Käynnistys ja pysäytys

Aseta **ensin** sinkiläpistoolin nokka **7** tukevasti työkapalletta vasten, kunnes se antaa periksi muutama millimetri. Paina **seuraavaksi** lyhyesti laukaisinta **1** ja päästä se taas vapaaksi.

Sinkiläpistoolin liikkuvaan nokkaan **7** liitetty laukaisimen lukko estää laukaisun laukaisinta **1** tahattomasti painettaessa.

Nopeaa työskentelyä varten pidät laukaisinta **1** painettuna. Paina sinkiläpistoolin nokka **7** tiukasti työkapalletta vasten, kunnes pistooli laukeaa. Aseta sinkiläpistooli seuraavaan kohtaan ja paina sinkiläpistoolin nokka **7** uudelleen tiukasti työkapalletta vasten.







Iskuvoiman asetus

Iskuvoiman asetuksen säätöpyörällä **2** voit asettaa tarvittavan iskuvoiman portaittain.

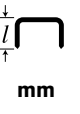
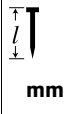
Tarvittava iskuvoima riippuu sinkilöiden tai nauhojen pituudesta ja materiaalin kovuudesta. Sopivin iskuvoiman asetus määritetään parhaiten käytännön kokein.

Seuraavan taulukon tiedot ovat suosituksia.

Käytettäessä kahta sinkilää (Duotac-toiminto) on iskuvoima asetettava n. yksi porras suuremmaksi.

Alusta	 mm	 mm	Säätöpyörän asento 2	
				
Kovapuu (pyökki) 	6	–	3	4
	8	–	3–4	4
	10	–	4	5
	12	–	4	5
	14	–	4–5	5–6
	–	14	6	–
Pehmeä puu (mänty) 	6	–	1	2
	8	–	2	2–3
	10	–	2–3	3
	12	–	3	3–4
	14	–	3	4
	–	14	3	–
Lastulevyt 	6	–	2–3	4
	8	–	3–4	4
	10	–	3–4	4
	12	–	4	5
	14	–	4	5–6
	–	14	4	–
Huonekalulevy 	6	–	2	4
	8	–	3	4
	10	–	3	4–5
	12	–	3–4	5
	14	–	3–4	5
	–	14	4	–

Duotac-automaattikka

Duotac-automaattikan avulla voit valinnaisesti työstää 2 sinkilää samanaikaisesti. Kahden sinkilän samanaikainen asetus estää esim. hienon kankaan tai kalvon repeytymisen. Duotac-toiminto ei ole mahdollinen naujoja käytettäessä.

Työnnä Duotac-Automatik **8** vaihtokytkin ylöspäin kahden sinkilän samanaikaista työstöä varten. Työnnä Duotac-Automatik **8** vaihtokytkin alaspäin yhden sinkilän tai naulan käyttöä varten.

Työskentelyohjeita

Tässä sinkiläpistoolissa ei voida käyttää 19-mm-sinkilöitä. Tämän takia ei sähkötyökalua saa käyttää panelikiinnikkein tai saumakiinnikkein varustettujen sisäkattopaneelien kiinnitykseen.

Vältä tyhjiä laukaisuja, iskumeistin kulumisen vähentämiseksi. Aseta työn jälkeen iskuvoima asetuksen säätöpyörästä **2** pieneen arvoon, jousen kuormituksen pienentämiseksi.

Sähkötyökalu on tarkoitettu hetkelliskäyttöön ja se kuumenee jatkuvassa käytössä. Laitteen kuumetessa sen teho pienenee. Anna sen tähden sähkötyökalun jäähtyä korkeintaan 15 minuutin jatkuneen käytön jälkeen.

Sinkilän taittokisko (katso kuva B)

Sinkilän taittokiskolla **13** voidaan jopa 8 mm paksuja asiakirjoja, kuten muistiinpanopapereita, seminaarimusteita, ohuita puristepahveja ja kankaita nittoa yhteen.

Riippuen sinkilän taittokiskon **13** kiinnitysasennosta sinkilöiden päät taittuvat sisään- tai ulospäin.

Seuraavan taulukon tiedot ovat suosituksia. Käytettäessä kahta sinkilää (Duotac), on arvot määriteltävä käytännön kokein. Käytettyjen sinkilöiden tulee aina olla 3–4 mm materiaalin paksuutta pidempiä.

Sinkilän pituus	mm	6	8	10	12
Materiaalin paksuus	mm	3	4	6	8
Säätöpyörän asento 2					
Paperin nitominen		3	3–4	5	6
Kankaan nitominen		1	2	2–3	3

Tukijalka (katso kuva B)

Tukijalka **12** mahdollistaa sähkötyökalun täsmälleen suorakulmaisen asennon.

Välikappale (katso kuva C)

Välikappale **14** mahdollistaa sinkilöiden/naulojen ampuamisen vakioetäisyydelle työkappaleen reunasta. Erilaisella kiinnityksellä saadaan useita eri etäisyyssportaita.



Hoito ja huolto

Huolto ja puhdistus

Irota pistotulppa pistorasiasta ennen kaikkia sähkötyökaluun kohdistuvia töitä.

Pidä aina sähkötyökalua ja sähkötyökalun tuuletusaukkoja puhtaana, jotta voit työskennellä hyvin ja turvallisesti.

Jos sähkötyökalussa, huolellisesta valmistuksesta ja koestusmenettelystä huolimatta esiintyy vikaa, tulee korjaus antaa Bosch sopimushuollon tehtäväksi.

Ilmoita kaikissa kyselyissä ja varaosatilauksissa 10-numeroinen tuotenumero, joka löytyy laitteen mallikilvestä.

Huolto ja asiakasneuvonta

Räjähdyspiirustuksia ja tietoja varaosista löydät osoitteesta:

www.bosch-pt.com

Bosch-keskushuolto

Pakkalantie 21A

01510 Vantaa

☎+358 (0)9 / 43 59 – 91

Faksi:+358 (0)9 / 8 70 23 18

Hävitys

Sähkötyökalu, lisätarvikkeet ja pakkaukset tulee toimittaa ympäristöystävälliseen uusiokäyttöön.

Vain EU-maita varten:



Älä heitä sähkötyökaluja talousjätteisiin! Eurooppalaisen vanhoja sähkö- ja elektroniikkalaitteita koskevan direktiivin 2002/96/EY ja sen kansallisten lakien muunnosten mukaan, tulee käyttökelpottomat sähkötyökalut kerätä erikseen ja toimittaa ympäristöystävälliseen uusiokäyttöön.

Oikeus teknisiin muutoksiin pidätetään.

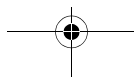

Γενικές προειδοποιητικές υποδείξεις για ηλεκτρικά εργαλεία

⚠ ΠΡΟΕΙΔΟΠΟΙΗΣΗ Διαβάστε όλες τις προειδοποιητικές υποδείξεις. Αμέλειες κατά την τήρηση των προειδοποιητικών υποδείξεων μπορεί να προκαλέσουν ηλεκτροπληξία, κίνδυνο πυρκαγιάς ή/και σοβαρούς τραυματισμούς. **Φυλάξτε όλες τις προειδοποιητικές υποδείξεις και οδηγίες για κάθε μελλοντική χρήση.** Ο ορισμός «Ηλεκτρικό εργαλείο» που χρησιμοποιείται στις προειδοποιητικές υποδείξεις αναφέρεται σε ηλεκτρικά εργαλεία που τροφοδοτούνται από το ηλεκτρικό δίκτυο (με ηλεκτρικό καλώδιο) καθώς και σε ηλεκτρικά εργαλεία που τροφοδοτούνται από μπαταρία (χωρίς ηλεκτρικό καλώδιο).

1) Ασφάλεια στο χώρο εργασίας

- Διατηρείτε τον τομέα που εργάζεστε καθαρό και καλά φωτισμένο.** Αταξία ή μη φωτισμένες περιοχές εργασίας μπορεί να οδηγήσουν σε ατυχήματα.
- Μην εργάζεστε με το ηλεκτρικό εργαλείο σε περιβάλλον όπου υπάρχει κίνδυνος έκρηξης, στο οποίο υπάρχουν εύφλεκτα υγρά, αέρια ή σκόνης.** Τα ηλεκτρικά εργαλεία δημιουργούν σπινθηρισμό ο οποίος μπορεί να αναφλέξει τη σκόνη ή τις αναθυμιάσεις.
- Όταν χρησιμοποιείτε το ηλεκτρικό εργαλείο κρατάτε μακριά απ' αυτό τα παιδιά κι άλλα τυχόν παρευρισκόμενα άτομα.** Σε περίπτωση απόσπασης της προσοχής σας μπορεί να χάσετε τον έλεγχο του μηχανήματος.

2) Ηλεκτρική ασφάλεια

- Το φως του ηλεκτρικού εργαλείου πρέπει να ταιριάζει στην πρίζα. Δεν επιτρέπεται με κανέναν τρόπο η μετατροπή του φως. Μη χρησιμοποιείτε προσαρμοστικά φως σε συνδυασμό με γειωμένα ηλεκτρικά εργαλεία.** Μη μεταποιημένα φως και κατάλληλες πρίζες μειώνουν τον κίνδυνο ηλεκτροπληξίας.
- Αποφεύγετε την επαφή του σώματός σας με γειωμένες επιφάνειες όπως σωλήνες, θερμαντικά σώματα (καλοριφέρ), κουζίνες ή ψυγεία.** Όταν το σώμα σας είναι γειωμένο αυξάνεται ο κίνδυνος ηλεκτροπληξίας.
- Μην εκθέτετε τα μηχανήματα στη βροχή ή την υγρασία.** Η διείσδυση νερού σ' ένα ηλεκτρικό εργαλείο αυξάνει τον κίνδυνο ηλεκτροπληξίας.

d) **Μη χρησιμοποιείτε το ηλεκτρικό καλώδιο για να μεταφέρετε ή να αναρτήσετε το ηλεκτρικό εργαλείο, ή για να βγάλετε το φως από την πρίζα. Κρατάτε το ηλεκτρικό καλώδιο μακριά από υπερβολικές θερμοκρασίες, κοφτερές ακμές και/ή από κινητά εξαρτήματα.** Τυχόν χαλασμένα ή περιπλεγμένα ηλεκτρικά καλώδια αυξάνουν τον κίνδυνο ηλεκτροπληξίας.

e) **Όταν εργάζεστε μ' ένα ηλεκτρικό εργαλείο στο ύπαιθρο χρησιμοποιείτε καλώδια επιμήκυνσης (μπαλαντέζες) που είναι κατάλληλα και για χρήση στο ύπαιθρο.** Η χρήση καλωδίων επιμήκυνσης κατάλληλων για υπαίθριους χώρους ελαττώνει τον κίνδυνο ηλεκτροπληξίας.

f) **Όταν η χρήση του ηλεκτρικού εργαλείου σε υγρό περιβάλλον είναι αναπόφευκτη, τότε χρησιμοποιήστε έναν προστατευτικό διακόπτη διαρροής (διακόπτη FI).** Η χρήση ενός προστατευτικού διακόπτη διαρροής ελαττώνει τον κίνδυνο ηλεκτροπληξίας.

3) Ασφάλεια προσώπων

- Να είστε πάντοτε προσεκτικός/προσεκτική, να δίνετε προσοχή στην εργασία που κάνετε και να χειρίζεστε το μηχάνημα με περίσκεψη. Μη χρησιμοποιήσετε ένα ηλεκτρικό εργαλείο όταν είστε κουρασμένος/κουρασμένη ή όταν βρίσκεστε υπό την επιρροή ναρκωτικών, οινόπνεύματος ή φαρμάκων.** Μια στιγμιαία απροσεξία κατά το χειρισμό του ηλεκτρικού εργαλείου μπορεί να οδηγήσει σε σοβαρούς τραυματισμούς.
- Φοράτε έναν κατάλληλο για σας προστατευτικό εξοπλισμό και πάντοτε προστατευτικά γυαλιά.** Όταν φοράτε έναν κατάλληλο προστατευτικό εξοπλισμό όπως μάσκα προστασίας από σκόνη, αντιολισθητικά υποδήματα ασφαλείας, προστατευτικό κράνος ή ωτασπίδες, ανάλογα με εκάστοτε εργαλείο και τη χρήση του, ελαττώνεται ο κίνδυνος τραυματισμών.
- Αποφεύγετε την αθέλητη εκκίνηση. Βεβαιωθείτε ότι το ηλεκτρικό εργαλείο έχει αποζευχτεί πριν το συνδέσετε με το ηλεκτρικό δίκτυο ή/και με την μπαταρία καθώς και πριν το παραλάβετε ή το μεταφέρετε.** Όταν μεταφέρετε το ηλεκτρικό εργαλείο έχοντας το δάχτυλό σας στο διακόπτη ή όταν συνδέσετε το μηχάνημα με την πηγή ρεύματος όταν αυτό είναι ακόμη συζευγμένο, τότε δημιουργείται κίνδυνος τραυματισμών.



- d) Αφαιρείτε από τα ηλεκτρικά εργαλεία τυχόν συναρμολογημένα εργαλεία ρύθμισης ή κλειδιά πριν θέσετε το ηλεκτρικό εργαλείο σε λειτουργία.** Ένα εργαλείο ή κλειδί συναρμολογημένο σ' ένα περιστρεφόμενο τμήμα ενός μηχανήματος μπορεί να οδηγήσει σε τραυματισμούς.
- e) Μην υπερεκτιμάτε τον εαυτό σας. Φροντίστε για την ασφάλη στάση του σώματός σας και διατηρείτε πάντοτε την ισορροπία σας.** Έτσι μπορείτε να ελέγξετε καλύτερα το μηχάνημα σε περιπτώσεις απροσδόκητων περιστάσεων.
- f) Φοράτε κατάλληλα ενδύματα. Μη φοράτε φαρδιά ρούχα ή κοσμήματα. Κρατάτε τα μαλλιά σας, τα ρούχα σας και τα γάντια σας μακριά από κινούμενα εξαρτήματα.** Χαλαρή ενδυμασία, κοσμήματα ή μακριά μαλλιά μπορεί να εμπλακούν στα κινούμενα εξαρτήματα.
- g) Όταν υπάρχει η δυνατότητα συναρμολόγησης διατάξεων αναρρόφησης ή συλλογής σκόνης, βεβαιωθείτε ότι αυτές είναι συνδεδεμένες με το μηχάνημα καθώς και ότι χρησιμοποιούνται σωστά.** Η χρήση μιας αναρρόφησης σκόνης μπορεί να ελαττώσει τον κίνδυνο που προκαλείται από τη σκόνη.
- 4) Επιμελής χειρισμός και χρήση ηλεκτρικών εργαλείων**
- a) Μην υπερφορτώνετε το μηχάνημα.** Χρησιμοποιείτε για την εκάστοτε εργασία το ηλεκτρικό εργαλείο που προορίζεται γι' αυτήν. Με το κατάλληλο ηλεκτρικό εργαλείο εργάζεστε καλύτερα και ασφαλέστερα στην αναφερόμενη περιοχή ισχύος.
- b) Μη χρησιμοποιήσετε ποτέ ένα μηχάνημα που έχει χαλασμένο διακόπτη.** Ένα ηλεκτρικό εργαλείο που δεν μπορείτε πλέον να το θέσετε σε λειτουργία και/ή εκτός λειτουργίας είναι επικίνδυνο και πρέπει να επισκευαστεί.
- c) Βγάζετε το φως από την πρίζα και/ή αφαιρέστε την μπαταρία πριν διεξάγετε στο μηχάνημα μια οποιαδήποτε εργασία ρύθμισης, πριν αλλάξετε ένα εξάρτημα ή όταν πρόκειται να διαφυλάξετε/να αποθηκεύσετε το μηχάνημα.** Αυτά τα προληπτικά μέτρα ασφαλείας μειώνουν τον κίνδυνο από τυχόν αθέλητη εκκίνηση του ηλεκτρικού εργαλείου.
- d) Διαφυλάξτε τα ηλεκτρικά εργαλεία που δε χρησιμοποιείτε μακριά από παιδιά. Μην επιτρέψετε τη χρήση του μηχανήματος σε άτομα που δεν είναι εξοικειωμένα μ' αυτό ή δεν έχουν διαβάσει τις παρούσες οδηγίες.** Τα ηλεκτρικά εργαλεία είναι επικίνδυνα όταν χρησιμοποιούνται από άπειρα πρόσωπα.
- e) Να περιποιείστε προσεκτικά το ηλεκτρικό εργαλείο. Ελέγχετε, αν τα κινούμενα εξαρτήματα λειτουργούν άψογα, χωρίς να μπλοκάρουν, ή μήπως έχουν σπάσει ή φθαρεί τυχόν εξαρτήματα τα οποία επηρεάζουν τον τρόπο λειτουργίας του ηλεκτρικού εργαλείου. Δώστε αυτά τα χαλασμένα εξαρτήματα για επισκευή πριν τα ξαναχρησιμοποιήσετε.** Η κακή συντήρηση των ηλεκτρικών εργαλείων αποτελεί αιτία πολλών ατυχημάτων.
- f) Διατηρείτε τα εργαλεία κοπής κοφτερά και καθαρά.** Προσεκτικά συντηρημένα κοπτικά εργαλεία σφηνώνουν δυσκολότερα και οδηγούνται ευκολότερα.
- g) Χρησιμοποιείτε ηλεκτρικά εργαλεία, εξαρτήματα, παρελκόμενα εργαλεία κτλ. σύμφωνα με τις παρούσες οδηγίες. Λαμβάνετε επίσης υπόψη σας τις εκάστοτε συνθήκες και την υπό εκτέλεση εργασία.** Η χρησιμοποίηση των ηλεκτρικών εργαλείων για εργασίες που δεν προβλέπονται γι' αυτά μπορεί να δημιουργήσει επικίνδυνες καταστάσεις.
- 5) Service**
- a) Δώστε το ηλεκτρικό σας εργαλείο σας για επισκευή από άριστα εκπαιδευμένο προσωπικό και με γνήσια ανταλλακτικά.** Έτσι εξασφαλίζετε τη διατήρηση της ασφάλειας του μηχανήματος.

Ειδικές ως προς το μηχάνημα υποδείξεις ασφαλείας

- ▶ **Ασφαλίστε το υπό κατεργασία τεμάχιο.** Ένα υπό κατεργασία τεμάχιο συγκρατείται ασφαλέστερα με μια διάταξη σύσφιγξης ή με μια μέγγενη παρά με το χέρι σας.
- ▶ **Μη χρησιμοποιήσετε το ηλεκτρικό εργαλείο όταν το ηλεκτρικό καλώδιό του είναι χαλασμένο. Μη αγγίξετε το χαλασμένο καλώδιο και βγάλτε το φως από την πρίζα όταν το καλώδιο υποστεί βλάβη/χαλάσει κατά τη διάρκεια της εργασίας σας.** Τυχόν χαλασμένα καλώδια αυξάνουν τον κίνδυνο ηλεκτροπληξίας.
- ▶ **Ηλεκτρικά εργαλεία που χρησιμοποιούνται σε υπαίθριους χώρους πρέπει να συνδέονται με το ηλεκτρικό δίκτυο δια μέσου ενός προστατευτικού διακόπτη διαρροής (FI).**

- ▶ **Κρατάτε το δάκτυλό σας μακριά από τη μύτη του καρφωτικού 7.** Σε περίπτωση αθέλητης ενεργοποίησης της σκανδάλης υπάρχει κίνδυνος τραυματισμού.
- ▶ **Μην κατευθύνετε ποτέ το ηλεκτρικό εργαλείο επάνω σε πρόσωπα ή ζώα.** Δίχλα ή καρφιά που εκτοξεύονται από μικρή απόσταση μπορεί να προκαλέσουν σοβαρούς τραυματισμούς.
- ▶ **Μη χρησιμοποιείτε το ηλεκτρικό εργαλείο για να στερεώσετε ηλεκτρικές γραμμές.** Η επαφή με τις ηλεκτρικές γραμμές μπορεί να οδηγήσει σε ηλεκτροπληξία και να προκαλέσει πυρκαγιά.

Περιγραφή λειτουργίας



Διαβάστε όλες τις προειδοποιητικές υποδείξεις. Αμέλειες κατά την τήρηση των προειδοποιητικών υποδείξεων μπορεί να προκαλέσουν ηλεκτροπληξία, κίνδυνο πυρκαγιάς ή/και σοβαρούς τραυματισμούς.

Χρήση σύμφωνα με τον προορισμό

Το μηχάνημα προορίζεται για το κάρφωμα χαρτονιών, μονωτικού υλικού, υφασμάτων, λεπτών φύλλων, δερμάτων και παρόμοιων υλικών επάνω σε ξύλινες ή παρόμοιες επιφάνειες. Το μηχάνημα δεν είναι κατάλληλο για το στερέωμα επενδύσεων τοίχων ή οροφών.

Απεικονιζόμενα στοιχεία

Η απαρίθμηση των απεικονιζόμενων στοιχείων αναφέρεται στην απεικόνιση του ηλεκτρικού εργαλείου στη σελίδα γραφικών.

- 1 Σκανδάλη
- 2 Τροχίσκος ρύθμισης της προεπιλογής ισχύος κρούσης
- 3 Έμβολο γεμιστήρα
- 4 Εγκοπή για πόδι στήριξης
- 5 Εγκοπή για εξάρτημα απόστασης
- 6 Εγκοπή για ράγα καρφώματος
- 7 Μύτη καρφωτικού
- 8 Διακόπτης για Duotac-Automatik
- 9 Δέσμη καρφιών*
- 10 Δέσμη διχάλων*
- 11 Γεμιστήρας
- 12 Πόδι στήριξης*
- 13 Ράγα καρφώματος*
- 14 Εξάρτημα απόστασης*

*Εξάρτηματα που απεικονίζονται ή περιγράφονται δεν είναι υποχρεωτικό να συνοδεύουν το μηχάνημα.

Τεχνικά χαρακτηριστικά

Ηλεκτροκαρφωτικό		PTK 14 E
Αριθμός ευρετηρίου		0 603 265 2..
Αριθμός κρούσεων	min ⁻¹	30
Σύντομη λειτουργία	min	15
Πλάτος διχάλων	mm	11,4
Μήκος διχάλων	mm	6-14
Καρφιά	mm	14
Μέγιστο περιεχόμενο γεμιστήρα		100
Βάρος σύμφωνα με EPTA-Procedure 01/2003	kg	1,1
Μόνωση		□/II

Τα στοιχεία ισχύουν για ονομαστικές τάσεις [U] 230/240 V. Υπό χαμηλότερες τάσεις και σε εκδόσεις ειδικές για τις διάφορες χώρες τα στοιχεία αυτό μπορεί να διαφέρουν.

Παρακαλούμε να προσέξετε τον αριθμό ευρετηρίου στην πινακίδα κατασκευαστή του ηλεκτρικού εργαλείου σας. Οι εμπορικοί χαρακτηρισμοί ορισμένων ηλεκτρικών εργαλείων μπορεί να διαφέρουν.

Πληροφορίες για θόρυβο και δονήσεις

Οι τιμές μέτρησης εξακριβώθηκαν σύμφωνα με την προδιαγραφή EN 50144.

Η σύμφωνα με την καμπύλη A εκτιμηθείσα χαρακτηριστική στάθμη θορύβου ανέρχεται σε 83 dB(A). Ανορθότητα μέτρησης K=3 dB.

Η στάθμη θορύβου κατά την εργασία μπορεί να ξεπεράσει τα 85 dB(A).

Φοράτε ωτασπίδες!

Η χαρακτηριστική δόνηση χεριού-μπράτσου είναι μικρότερη από 2,5 m/s².

Δήλωση συμβατότητας **CE**

Δηλώνουμε υπευθύνως ότι αυτό το προϊόν εκπληρώνει τους εξής κανονισμούς ή κατασκευαστικές συστάσεις: EN 50144
Σύμφωνα με τις διατάξεις των Οδηγιών 89/336/EOK, 98/37/EK.

Dr. Egbert Schneider
Senior Vice President
Engineering

Dr. Eckerhard Strötgen
Head of Product
Certification

Dr. Egbert Schneider i.v. Strötgen

Robert Bosch GmbH, Power Tools Division

Συναρμολόγηση

Γέμισμα του γεμιστήρα (βλέπε εικόνα A)

Βγάξτε το φινι από την πρίζα πριν από οποιαδήποτε εργασία στο ηλεκτρικό εργαλείο.

- ▶ **Χρησιμοποιείτε πάντοτε γνήσια εξαρτήματα της Bosch.** Τα τμήματα ακριβείας του καρφωτικού, όπως γεμιστήρας, ωστήρας και κάνη, είναι εναρμονισμένα με τα δίχαλα, τα καρφιά και τις κοπίλιες της Bosch. Οι άλλοι κατασκευαστές χρησιμοποιούν διαφορετικές ποιότητες χάλυβα και διαστάσεις.
 - ❶ Πατήστε τις αυλακωτές επιφάνειες στις πλευρές του εμβόλου (ωστήρα) του γεμιστήρα **3** και τραβήξτε έξω το γεμιστήρα **11**.
 - ❷ Περάστε τη δέσμη διχάλων **10** ή τη δέσμη καρφιών **9**. Όταν περνάτε τη δέσμη καρφιών **9** να κρατάτε το ηλεκτροκαρφωτικό λίγο λοξά για να ακουμπούν τα καρφιά στην πλευρά.
 - ❸ Εισάγετε το γεμιστήρα **11**, μέχρι το καπάκι να ασφαλίσει στο έμβολο του γεμιστήρα **3**.

Λειτουργία

Εκκίνηση

Δώστε προσοχή στην τάση δικτύου! Η τάση της ηλεκτρικής πηγής πρέπει να ταυτίζεται με την τάση που είναι αναγραφμένη στην πινακίδα κατασκευαστή του ηλεκτρικού εργαλείου. Ηλεκτρικά εργαλεία με χαρακτηριστική τάση 230 V λειτουργούν και με τάση 220 V.

Θέση σε λειτουργία κι εκτός λειτουργίας
Ακουμπήστε τη μύτη του καρφωτικού **7** πρώτα σταθερά επάνω στο υπό κατεργασία τεμάχιο μέχρι να βυθιστεί λίγα χιλιοστά. Πατήστε **ακολουθώς** σύντομα τη σκανδάλη **1** κι αφήστε την πάλι ελεύθερη.

Με την κινητή μύτη του καρφωτικού **7** είναι συνδεδεμένος ένας αποκλεισμός μιας τυχόν αθέλητης ενεργοποίησης σύνδεσης σε περίπτωση κατά λάθος πατήματος της σκανδάλης **1**.

Για να μπορέσετε να εργαστείτε γρήγορα μπορείτε να κρατήσετε πατημένη τη σκανδάλη **1**. Πατήστε τη μύτη του καρφωτικού **7** γερά επάνω στο υπό κατεργασία τεμάχιο μέχρι να ενεργοποιηθεί η σύνδεση/το κάρφωμα. Θέστε το καρφωτικό στην επόμενη θέση και πατήστε πάλι τη μύτη του **7** γερά επάνω στο υπό κατεργασία τεμάχιο.









Προεπιλογή ισχύος κρούσης

Με τον τροχίσκο ρύθμισης ισχύος κρούσης **2** μπορείτε να προεπιλέξετε βαθμίδων την επιθυμητή ισχύ κρούσης.

Η απαιτούμενη ισχύς κρούσης εξαρτάται από το μήκος των διχάλων ή των καρφιών και την ανθεκτικότητα του υλικού. Ο καλύτερος τρόπος για να εξακριβώσετε τη βέλτιστη ρύθμιση της ισχύος κρούσης είναι η πρακτική δοκιμή.

Τα στοιχεία στον πίνακα που ακολουθεί αποτελούν μόνο προτεινόμενες τιμές.

Κατά την κατεργασία 2 διχάλων (λειτουργία DuoTac) πρέπει να ρυθμίσετε το τροχίσκο ρύθμισης της προεπιλογής ισχύος κρούσης **2** περίπου μια βαθμίδα υψηλότερα.

Υπόστρωμα	 mm	 mm	Θέση τροχίσκου 2	
				
Σκληρό ξύλο (οξιιά) 	6	–	3	4
	8	–	3–4	4
	10	–	4	5
	12	–	4	5
	14	–	4–5	5–6
–	14	6	–	
Μαλακό ξύλο (πεύκο) 	6	–	1	2
	8	–	2	2–3
	10	–	2–3	3
	12	–	3	3–4
	14	–	3	4
–	14	3	–	
Μορισσανίδες 	6	–	2–3	4
	8	–	3–4	4
	10	–	3–4	4
	12	–	4	5
	14	–	4	5–6
–	14	4	–	
Πλάκα Ξυλουργού 	6	–	2	4
	8	–	3	4
	10	–	3	4–5
	12	–	3–4	5
	14	–	3–4	5
–	14	4	–	

Duotac-Automatik

Με το Duotac-Automatik μπορείτε να καρφώσετε συγχρόνως επιλεκτικά ένα ή 2 δίχαλα. Η ταυτόχρονη τοποθέτηση 2 διχάλων εμποδίζει το σχίσιμο, π. χ. σε λεπτά υλικά ή υμένες. Όταν καρφώνετε καρφιά δεν είναι εφικτή η λειτουργία Duotac.

Ωθήστε το διακόπτη για το Duotac-Automatik 8 προς τα επάνω για να καρφώσετε συγχρόνως 2 δίχαλα. Ωθήστε το διακόπτη για το Duotac-Automatik 8 προς τα κάτω για να καρφώσετε ένα δίχαλο ή ένα καρφί.

Υποδείξεις εργασίας

Μ' αυτό το ηλεκτρικό εργαλείο δεν μπορείτε να κατεργαστείτε δίχαλα 19 mm. Γ' αυτό να μη χρησιμοποιήσετε το ηλεκτρικό εργαλείο για τη στερέωση επενδύσεων οροφών με συνδετήρες προφίλ ή με αρμοσυνδετήρες.

Μην ενεργοποιείτε το ηλεκτρικό εργαλείο με άδειο γεμιστήρα. Έτσι αποφεύγετε τη φθορά του επικρουστήρα. Όταν τελειώνετε την εργασία σας να ρυθμίζετε με τον τροχίσκο προεπιλογής ισχύος κρούσης 2 μια χαμηλή τιμή για να ελαττώσετε την τάση του ελατηρίου.

Το ηλεκτρικό εργαλείο είναι κατασκευασμένο για σύντομη λειτουργία και θερμαίνεται όταν λειτουργεί διαρκώς. Όσο μεγαλώνει η θερμοκρασία του τόσο μειώνεται η ισχύς του. Γι' αυτό να αφήνετε το ηλεκτρικό εργαλείο να κρυώνει το αργότερο μετά από 15 λεπτά συνεχούς λειτουργίας.

Ράγα καρφώματος (βλέπε εικόνα B)

Με τη ράγα καρφώματος 13 μπορείτε να καρφώσετε φύλλα, π. χ. χαρτιά σημειώσεων, έγγραφα σεμιναρίων, λεπτά χαρτόνια ή υφάσματα πάχους έως 8 mm.

Ανάλογα με την τοποθέτηση της ράγας καρφώματος 13 οι μύτες των διχάλων κάμπτονται προς τα μέσα ή προς τα έξω.

Τα στοιχεία στον πίνακα που ακολουθεί αποτελούν προανατολιστικές τιμές. Να εξακριβώνετε τις ρυθμίσεις για το κάρφωμα δυο διχάλων (Duotac) με πρακτική δοκιμή. Τα δίχαλα που χρησιμοποιείτε πρέπει να είναι 3–4 mm μακρύτερα από το πάχος του υλικού.

Μήκος διχάλων	mm	6	8	10	12
Πάχος υλικού	mm	3	4	6	8
Θέση τροχίσκου 2					
Σύνδεση χαρτιών		3	3–4	5	6
Σύνδεση υφασμάτων		1	2	2–3	3

Πόδι στήριξης (βλέπε εικόνα B)

Το πόδι στήριξης 12 επιτρέπει την ακριβή ορθογώνια τοποθέτηση του ηλεκτρικού εργαλείου.

Εξάρτημα απόστασης (βλέπε εικόνα C)

Το εξάρτημα απόστασης 14 επιτρέπει το κάρφωμα διχάλων ή, ανάλογα, καρφιών με σταθερή απόσταση από τις ακμές του υπό κατεργασία τρεμαχίου. Χάρη στη δυνατότητα μιας σειράς διαφορετικών τοποθετήσεων του εξαρτήματος απόστασης μπορείτε να επιλέξετε επίσης μεταξύ μιας μεγάλης σειράς διαφορετικών αποστάσεων.

Συντήρηση και Service

Συντήρηση και καθαρισμός

Βγάζετε το φιν από την πρίζα πριν από οποιαδήποτε εργασία στο ηλεκτρικό εργαλείο.

Διατηρείτε το ηλεκτρικό εργαλείο και τις σχισμές αερισμού καθαρές για να μπορείτε να εργάζεσθε καλά και ασφαλώς.

Αν παρ' όλες τις επιμελημένες μεθόδους κατασκευής κι ελέγχου το ηλεκτρικό εργαλείο σταματήσει κάποτε να λειτουργεί, τότε η επισκευή του πρέπει να ανατεθεί σ' ένα εξουσιοδοτημένο συνεργείο για ηλεκτρικά εργαλεία της Bosch.

Όταν ζητάτε διασαφητικές πληροφορίες καθώς και όταν παραγγέλνετε ανταλλακτικά πρέπει να αναφέρετε οπωσδήποτε το 10ψήφιο αριθμό ευρετηρίου που αναγράφεται στην πινακίδα κατασκευαστή.



Service και Σύμβουλος πελατών

Λεπτομερή σχέδια και πληροφορίες για ανταλλακτικά θα βρείτε στη ηλεκτρονική διεύθυνση:

www.bosch-pt.com

Robert Bosch A.E.
Κηφισσού 162
12131 Περιστέρι-Αθήνα

☎ +30 21 05 70 12 00 ΚΕΝΤΡΟ

☎ +30 21 05 77 00 81 – 83 ΚΕΝΤΡΟ

Fax: +30 21 05 70 12 63

Fax: +30 21 05 77 00 80

www.bosch.gr

ABZ Service A.E.

☎ +30 2 10 57 01 375 – 378 SERVICE

Fax: +30 21 05 77 36 07

Απόσυρση

Τα ηλεκτρικά εργαλεία, τα εξαρτήματα και οι συσκευασίες πρέπει να ανακυκλώνονται με τρόπο φιλικό προς το περιβάλλον.

Μόνο για χώρες της ΕΕ:



Μην ρίχνετε τα ηλεκτρικά εργαλεία στα απορρίμματα του σπιτιού σας!
Σύμφωνα με την Κοινοτική Οδηγία 2002/96/ΕΚ σχετικά με τις παλαιές ηλεκτρικές και ηλεκτρονικές συσκευές και τη μεταφορά της οδηγίας αυτής σε εθνικό δίκαιο δεν είναι πλέον υποχρεωτικό τα άχρηστα ηλεκτρικά εργαλεία να συλλέγονται ξεχωριστά για να ανακυκλωθούν με τρόπο φιλικό προς το περιβάλλον.

Τηρούμε το δικαίωμα αλλαγών.

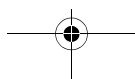

Elektrikli El Aletleri İçin Genel Uyarı Talimatı

UYARI Bütün uyarıları ve talimat hükümlerini okuyun. Açıklanan uyarılara ve talimat hükümlerine uyulmadığı takdirde elektrik çarpmalarına, yangınlara ve/veya ağır yaralanmalara neden olunabilir.

Bütün uyarıları ve talimat hükümlerini ileride kullanmak üzere saklayın.

Uyarı ve talimat hükümlerinde kullanılan "Elektrikli El Aleti" kavramı, akım şebekesine bağlı (şebeke bağlantı kablosu ile) aletlerle akü ile çalışan aletleri (akım şebekesine bağlantısı olmayan aletler) kapsamaktadır.

1) Çalışma yeri güvenliği

- Çalıştığınız yeri temiz tutun ve iyi aydınlatın.** Çalıştığınız yer düzensiz ise ve iyi aydınlatılmamışsa kazalar ortaya çıkabilir.
- Yakınında patlama tehlikesi maddelerin, yanıcı sıvı, gaz veya tozların bulunduğu yerlerde elektrikli el aleti ile çalışmayın.** Elektrikli el aletleri, toz veya buharların tutuşmasına neden olabilecek kıvılcımlar çıkarırlar.
- Elektrikli el aleti ile çalışırken çocukları ve başkalarını uzakta tutun.** Dikkatiniz dağılacak olursa aletin kontrolünü kaybedebilirsiniz.

2) Elektrik Güvenliği

- Elektrikli el aletinin bağlantı fişi prize uymalıdır. Fişi hiçbir zaman değiştirmeyin. Koruyucu topraklanmış elektrikli el aletleri ile birlikte adaptör fiş kullanmayın.** Değiştirilmemiş fiş ve uygun priz elektrik çarpması tehlikesini azaltır.
- Borular, kalorifer petekleri, ısıtıcılar ve buzdolapları gibi topraklanmış yüzeylerle bedensel temasa gelmekten kaçınınız.** Bedeniniz topraklandığı anda büyük bir elektrik çarpması tehlikesi ortaya çıkar.
- Aleti yağmur altında veya nemli yerlerde bırakmayın.** Suyun elektrikli el aleti içine sızması elektrik çarpması tehlikesini yükseltir.
- Elektrikli el aletini kablosundan tutarak taşımayın, kabloyu kullanarak asmayın veya kablodan çekerek fişi çıkarmayın. Kabloyu ısıdan, yağdan, keskin kenarlı cisimlerden veya aletin hareketli parçalarından uzak tutun.** Hasarlı veya dolaşmış kablo elektrik çarpması tehlikesini yükseltir.

- Bir elektrikli el aleti ile açık havada çalışırken, mutlaka açık havada kullanılmaya uygun uzatma kablosu kullanın.** Açık havada kullanılmaya uygun uzatma kablosunun kullanılması elektrik çarpması tehlikesini azaltır.

- Elektrikli el aletinin nemli ortamlarda çalıştırılması şartsa, mutlaka arıza akımı koruma şalteri kullanın.** Arıza akımı koruma şalterinin kullanımı elektrik çarpması tehlikesini azaltır.

3) Kişilerin Güvenliği

- Dikkatli olun, ne yaptığınıza dikkat edin, elektrikli el aleti ile işinizi makul bir tempo ve yöntemle yürütün.** Yorgunsanız, aldığınız hapların, ilaçların veya alkolün etkisinde iseniz elektrikli el aleti kullanmayın. Aleti kullanırken bir anki dikkatsizlik önemli yaralanmalara neden olabilir.
- Daima kişisel koruyucu donanım ve bir koruyucu gözlük kullanın.** Elektrikli el aletinin türü ve kullanımına uygun olarak; toz maskesi, kaymayan iş ayakkabıları, koruyucu kask veya koruyucu kulaklık gibi koruyucu donanım kullanımı yaralanma tehlikesini azaltır.
- Aleti yanlışlıkla çalıştırmaktan kaçınınız. Akım ikmal şebekesine ve/veya aküye bağlamadan, elinize alıp taşımadan önce elektrikli el aletinin kapalı durumda olduğundan emin olun.** Elektrikli el aletini parmağınız şalter üzerinde durursa ve alet açıkken fişi prize sokarsanız kazalara neden olabilirsiniz.
- Elektrikli el aletini çalıştırmadan önce ayar aletlerini veya anahtarları aletten çıkarın.** Aletin dönen parçaları içinde bulunabilecek bir yardımcı alet yaralanmalara neden olabilir.
- Çalışırken bedeniniz anormal durumda olmasın. Çalışırken duruşunuz güvenli olsun ve dengeyi her zaman sağlayın.** Bu sayede aleti beklenmedik durumlarda daha iyi kontrol edebilirsiniz.
- Uygun iş elbiseleri giyin. Geniş giysiler giymeyin ve takı takmayın. Saçlarınızı, giysilerinizi ve eldivenlerinizi aletin hareketli parçalarından uzak tutun.** Bol giysiler, uzun saçlar veya takılar aletin hareketli parçaları tarafından tutulabilir.
- Toz emme donanımı veya toz tutma tertibatı kullanırken, bunların bağlı olduğundan ve doğru kullanıldığından emniyetli olun.** Toz emme donanımının kullanımı tozdan kaynaklanabilecek tehlikeleri azaltır.

4) Elektrikli el aletlerinin özenle kullanımı ve bakımı

- a) **Aleti aşırı ölçüde zorlamayın. Yaptığınız işe uygun elektrikli el aletleri kullanın.** Uygun performanslı elektrikli el aleti ile, belirlenen çalışma alanında daha iyi ve güvenli çalışırsınız.
- b) **Şalteri bozuk olan elektrikli el aletini kullanmayın.** Açılıp kapanamayan bir elektrikli el aleti tehlikelidir ve onarılmalıdır.
- c) **Alette bir ayarlama işlemine başlamadan ve/veya aküyü çıkarmadan önce, herhangi bir aksesuarı değiştirirken veya aleti elinizden bırakırken fişi prizden çekin.** Bu önlem, elektrikli el aletinin yanlışlıkla çalışmasını önler.
- d) **Kullanım dışı duran elektrikli el aletlerini çocukların ulaşamayacağı bir yerde saklayın. Aleti kullanmayı bilmeyen veya bu kullanım kılavuzunu okumayan kişilerin aletle çalışmasına izin vermeyin.** Deneyimsiz kişiler tarafından kullanıldığında elektrikli el aletleri tehlikelidir.
- e) **Elektrikli el aletinizin bakımını özenle yapın. Elektrikli el aletinizin kusursuz olarak işlev görmesini engelleyebilecek bir durumun olup olmadığını, hareketli parçaların kusursuz olarak işlev görüp görmediklerini ve sıkışıp sıkışmadıklarını, parçaların hasarlı olup olmadığını kontrol edin. Aleti kullanmaya başlamadan önce hasarlı parçaları onartın.** Birçok iş kazası elektrikli el aletlerinin kötü bakımından kaynaklanır.
- f) **Kesici uçları daima keskin ve temiz tutun.** Özenle bakımı yapılmış keskin kenarlı kesme uçlarının malzeme içinde sıkışma tehlikesi daha azdır ve daha rahat kullanım olanağı sağlarlar.
- g) **Elektrikli el aletini, aksesuarı, uçları ve benzerlerini, bu özel tip alet için öngörülen talimata göre kullanın. Bu sırada çalışma koşullarını ve yaptığınız işi dikkate alın.** Elektrikli el aletlerinin kendileri için kullanılan alanın dışında kullanılması tehlikeli durumlara neden olabilir.

5) Servis

- a) **Elektrikli el aletinizi sadece yetkili personele ve orijinal yedek parça kullanma koşulu ile onartın.** Bu sayede aletin güvenliğini sürekli hale getirirsiniz.

Alete özgü güvenlik talimatı

- ▶ **İş parçasını emniyete alın.** Bir germe tertibatı veya mengene ile sabitlenen iş parçası elle tutmaya oranla daha güvenli tutulur.
- ▶ **Elektrikli el aletinizi hasarlı kablo ile kullanmayın. Çalışma sırasında kablo hasar göreceğ olursa, dokunmayın ve kabloyu hemen prizden çekin.** Hasarlı kablolar elektrik çarpmaya tehlikesini artırır.
- ▶ **Açık havada kullanılan elektrikli el aletlerini koruyucu bir hatalı akım (FI) şalteri üzerinden akım şebekesine bağlayın.**
- ▶ **Parmaklarınızı döşeme tabancasının ucundan 7 uzak tutun.** Tetiğe yanlışlıkla basıldığında yaralanmalar ortaya çıkabilir.
- ▶ **Elektrikli el aletini hiçbir zaman başkalarına veya hayvanlara doğrultmayın.** Kısa mesafeden atılan kanca veya çiviler ağır yaralanmalara neden olabilir.
- ▶ **Elektrikli el aletini elektrik kablolarını tespit etmek için kullanmayın.** Elektrik kabloları halinde çarpmasına ve yangın çıkmasına neden olabilir.

Fonksiyon tanımı



Bütün uyarıları ve talimat hükümlerini okuyun. Açıklanan uyarılara ve talimat hükümlerine uyulmadığı takdirde elektrik çarpmalarına, yangınlara ve/veya ağır yaralanmalara neden olunabilir.

Usulüne uygun kullanım

Bu alet; ahşap veya ahşap türevi bir yüzeye karton, kumaş, folyo, deri veya benzeri malzemenin tespit edilmesi için geliştirilmiştir. Duvar veya tavan kaplama malzemelerinin tespitine uygun değildir.

Şekli gösterilen elemanlar

Şekli gösterilen elemanların numaraları grafik sayfasındaki elektrikli el aleti resmindeki numaralarla aynıdır.

- 1 Tetik
- 2 Darbe kuvveti ön seçim düğmesi
- 3 Magazin sürgüsü
- 4 Yerleştirme ayağı kilidi
- 5 Aralık tutucusu kilidi
- 6 Kılavuz ray kilidi
- 7 Döşemeci tabancası ucu
- 8 Duotac-Automatik çevrim şalteri
- 9 Çivi şeridi*
- 10 Kanca şeridi*
- 11 Magazin
- 12 Yerleştirme ayağı*
- 13 Kılavuz ray*
- 14 Mesafe tutucusu*

*Şekilde gösterilen veya tanımlanan aksesuarın bir kısmı teslimat kapsamında değildir.

Teknik veriler

Döşemeci tabancası	PTK 14 E
Ürün kodu	0 603 265 2..
Darbe sayısı dev/dak	30
Kısa süreli işletim dak	15
Kanca genişliği mm	11,4
Kanca uzunluğu mm	6–14
Çiviler mm	14
Maksimum magazin kapasitesi	100
Ağırlığı	
EPTA-Procedure 01/2003'e göre kg	1,1
Koruma sınıfı	□/II

Veriler [U] 230/240 V'luk anma gerilimleri için geçerlidir. Daha düşük gerilimlerde ve ülkelere özgü tiplerde bu veriler değişebilir.

Lütfen elektrikli el aletinizin tip etiketi üzerindeki ürün koduna dikkat edin. Tek tek aletlerin ticari kodları değişik olabilir.

Gürültü/Titreşim bilgisi

Ölçme değerleri EN 50144'e göre tespit edilmiştir.

Aletin A olarak değerlendirilen gürültü basınç seviyesi tipik olarak 83 dB(A)'dır. Ölçme güvenliği K=3 dB.

Çalışma sırasında gürültü seviyesi 85 dB(A)'yı aşabilir.

Koruyucu kulaklık kullanın!

El-Kol titreşimi tipik olarak 2,5 m/s'den daha azdır.

Uygunluk beyanı CE

Tek sorumlu olarak bu ürünün aşağıdaki norm veya norm belgelerine uygun olduğunu beyan ederiz: 89/336/AET, 98/37/AT yönetmeliği uyarınca EN 50144 hükümleri.

Dr. Egbert Schneider
Senior Vice President
Engineering

Dr. Eckerhard Strötgen
Head of Product
Certification

Dr. Egbert Schneider i.v. *Dr. Eckerhard Strötgen*

Robert Bosch GmbH, Power Tools Division

Montaj

Magazinin doldurulması (Bakınız: Şekil A)

Elektrikli el aletinin kendinde bir çalışma yapmadan önce her defasında fişi prizden çekin.

- ▶ **Sadece orijinal Bosch aksesuarı kullanın.** Döşeme tabancasının magazin, itici ve atma kanalı gibi hassas parçaları Bosch'un orijinal kanca, çivi ve pimlerine uygun olarak geliştirilmiştir. Diğer üreticiler farklı çelik kaliteleri ve ölçüler kullanmaktadır.
- ❶ Magazin sürgüsünün 3 tırtıllı yüzeyine yan taraftan bastırın ve magazini 11 çekerek çıkarın.
- ❷ Kanca şeridini 10 veya çivi şeridini 9 yeleştirin. Çivilerin kenara dayanması için çivi şeridini 9 yerleştirirken döşemeci tabancasını hafifçe eğit tutun.
- ❸ Magazini 11 magazin sürgüsündeki 3 kapak kilitleme yapıncaya kadar içeri itin.

İşletim

Çalıştırma

Şebeke gerilimine dikkat edin! Akım kaynağının gerilimi elektrikli el aletinin tip etiketi üzerindeki verilere uygun olmalıdır. 230 V ile işaretlenmiş elektrikli el aletleri 220 V ile de çalıştırılabilir.

Açma/kapama

Döşeme tabancasının ucunu 7 önce birkaç milimetre içeri girecek biçimde iş parçasına kuvvetlice bastırın. **Daha sonra** kısa bir süre tetiğe 1 basın ve sonra tetiği bırakın.

Döşemeci tabancasının hareketli ucu 7 ile kuplajlı olan tetik 1 emniyeti, tetiğe yanlışlıkla basındığında atma işlemi yapılmasını önler.

Hızlı çalışmak için tetiği 1 basılı tutabilirsiniz. Atış yapılıncaya kadar döşemeci tabancası ucunu 7 iş parçasına sıkıca basılı tutun. Döşemeci tabancasını bir sonraki yere yerleştirin ve tabancanın ucunu 7 yeniden iş parçası üzerine sıkıca bastırın.









Darbe kuvveti ön seçimi

Ayar düğmesi yardımı ile size gerekli olan darbe kuvvetini 2 kademeli olarak önceden seçip ayarlayabilirsiniz.

Gerekli olan darbe kuvveti kanca veya çivilerin uzunluğu ile işlenen malzemenin sertliğine bağlıdır. Optimum darbe kuvveti ayarı en iyi biçimde deneme yoluyla bulunabilir.

Aşağıdaki tablodaki veriler tavsiye edilen değerlerdir.

2 kancalı çalışmada (Duotac-Funktion) darbe kuvveti ön seçim düğmesi 2 yaklaşık bir kademe yüksek ayarlanmalıdır.

Zemin	 mm	 mm	Ayar düğmesinin pozisyonu 2	
				
Sert ahşap (Kayın) 	6	–	3	4
	8	–	3–4	4
	10	–	4	5
	12	–	4	5
	14	–	4–5	5–6
–	14	6	–	–
Yumuşak ahşap (Çam) 	6	–	1	2
	8	–	2	2–3
	10	–	2–3	3
	12	–	3	3–4
	14	–	3	4
–	14	3	–	–
Yonga levhalar 	6	–	2–3	4
	8	–	3–4	4
	10	–	3–4	4
	12	–	4	5
	14	–	4	5–6
–	14	4	–	–
Masa tablaları 	6	–	2	4
	8	–	3	4
	10	–	3	4–5
	12	–	3–4	5
	14	–	3–4	5
–	14	4	–	–

Duotac-Aomatik

Duotac-Aomatik ile 2 kanca aynı anda işlenebilir. 2 kancanın aynı anda yerleştirilmesi yırtılmayı önler; örneğin ince kumaş veya folyelerde. Çiviler işlenirken Duotac-Funktion mümkün değildir.

2 kancayı aynı anda işleyebilmek için Duotac-Aomatik çevrim şalterini 8 yukarı itin. Bir kanca veya bir çivi işlemek için Duotac-Aomatik çevrim şalterini 8 aşağıya itin.

Çalışırken dikkat edilecek hususlar

Bu aletle 19 mm'lik kancalar işlenemez. Bu nedenle döşemeci tabancasını profil tahtalı veya ekberi kancalı duvar ve tavan kaplamaları için kullanmayın.

Darbeleme parçasının aşınmaması için boş atışlar yapmayın. Germe yayının üzerindeki yükü azaltmak üzere, aleti kullandıktan sonra darbe kuvvetini 2 ayar düğmesi yardımı ile düşük bir değere ayarlayın.

Bu elektrikli el aleti kısa süreli işletim için tasarlanmıştır olup, sürekli işletimde ısınır. Isınma arttıkça performans düşer. Bu nedenle en fazla 15 dakikalık sürekli işletimden sonra elektrikli el aletini soğumaya bırakın.

Kılavuz ray (Bakınız: Şekil B)

Kılavuz ray 13 yardımı ile 8 mm kalınlığında iş parçaları, örneğin not kağıtları, seminer belgeleri, ince pres mukavvalar veya kumaşlar birbirine zımbalanabilir.

Kılavuz rayın 13 pozisyonuna göre kanca uçları içeri veya dışarı kıvrılır.

Aşağıdaki tabloda görülen veriler tavsiye edilen değerlerdir. İki kancalı kullanımda (Duotac) gerekli olan ayarı deneme yoluyla belirleyin. Kullanılan kancalar malzeme kalınlığından 3–4 mm uzun olmalıdır.

Kanca uzunluğu	mm	6	8	10	12
Malzeme kalınlığı	mm	3	4	6	8
Ayar düğmesinin pozisyonu 2					
Kağıtların zımbalanması		3	3–4	5	6
Kumaşların zımbalanması		1	2	2–3	3

Yerleştirme ayağı (Bakınız: Şekil B)

Yerleştirme ayağı 12 elektrikli el aletinin iş parçası üzerine tam dik açıyla yerleştirilmesini sağlar.

Mesafe tutucusu (Bakınız: Şekil C)

Mesafe tutucusu 14 kanca veya çivilerin iş parçası kenarına sabit uzaklıkta işlenmesini sağlar. Değişken takma olanağı sayesinde çok sayıda mesafe kademesi sağlanır.



Bakım ve servis

Bakım ve temizlik

Elektrikli el aletinin kendinde bir çalışma yapmadan önce her defasında fişi prizden çekin.

İyi ve güvenli çalışabilmek için elektrikli el aletini ve havalandırma deliklerini daima temiz tutun.

Dikkatli biçimde yürütülen üretim test yöntemlerine rağmen elektrikli el aleti arıza yapacak olursa, onarım Bosch elektrikli aletleri için yetkili bir serviste yapılmalıdır.

Bütün başvuru ve yedek parça siparişlerinizde mutlaka aletinizin tip etiketindeki 10 haneli ürün kodunu belirtiniz.

Servis ve müşteri danışmanı

Dağıtık görünüş şekillerini ve yedek parçalara ait bilgileri şu adreste bulabilirsiniz:

www.bosch-pt.com

Bosch San. ve Tic. A.S.
Ahi Evran Cad. No:1 Kat:22
Polaris Plaza
80670 Maslak/Istanbul

Müşteri Danışmanı:+90 (0)2 12 / 3 35 06 66
Müşteri Servis Hattı:+90 (0)2 12 / 3 35 07 52

Tasfiye

Elektrikli el aleti, aksesuar ve ambalaj malzemesi çevre dostu bir yöntemle tasfiye edilmek üzere tekrar kazanım merkezine gönderilmelidir.

Sadece AB üyesi ülkeler için:



Elektrikli el aletini evsel çöplerin içine atmayın!



Elektrikli el aletleri ve eski elektronik aletlere ilişkin 2002/96/AT sayılı Avrupa Birliği yönetmeliği ve bunların tek tek ülkelerin hukuklarına

uyarlanması uyarınca, kullanım ömrünü tamamlamış elektrikli el aletleri ayrı ayrı toplanmak ve çevre dostu bir yöntemle tasfiye edilmek üzere yeniden kazanım merkezlerine gönderilmek zorundadır.

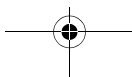
Değişiklik haklarımız saklıdır.



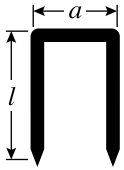
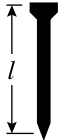
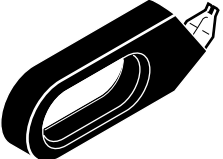

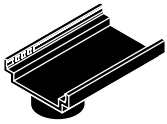
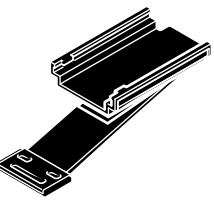
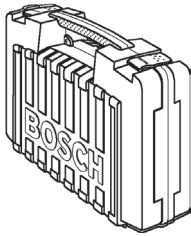
	mm	mm
	<i>a</i>	<i>l</i>
	11,4	6
	11,4	8
	11,4	10
	11,4	12
	11,4	14
		14
		2 608 110 002
		2 607 000 098
		
		
		1 605 438 044

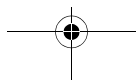
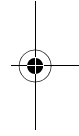
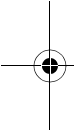

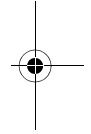
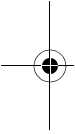
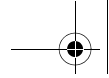

BOSCH

Robert Bosch GmbH
Power Tools Division
70745 Leinfelden-Echterdingen
www.bosch-pt.com

1 609 929 J42 (06.02) O / 71

