



FRANÇAIS

MANUEL D'UTILISATION

SXS

REFRIGERATEUR

Veillez lire attentivement ces instructions avant d'utiliser votre appareil et les conserver pour une future utilisation.



# Table des matières

## Introduction

Inscription	3
Consignes de sécurité importantes	3
Identification des pièces	5

## Installation

Lieu d'installation	7
Démontage des portes	8
Remontage des portes	9
Installation du tuyau d'arrivée d'eau	9
Réglage de la hauteur	10

## Utilisation

Mise en service	12
Réglage des températures et fonctions	12
Balconnet de la contre-porte du congélateur (partie deux étoiles)	22
Home Bar (certains modèles uniquement)	22
Réservoir d'eau (certains modèles uniquement)	23
Clayette (certains modèles uniquement)	24
Casier à bouteilles (certains modèles uniquement)	24
Boîte à œufs	24
Contrôle de l'humidité dans le bac à légumes	25
Désodoriseur (certains modèles uniquement)	25
V Fresh (Option disponible seulement pour les modèles choisis)	25
Fresh 0 Zone (certains modèles uniquement)	26
Utilisation de l'étagère supplémentaire de la porte (option)	26
Angle de changement de température de Opti Temp/Miracle Zone (certains modèles uniquement)	27
Changement de température dans Opti Temp/Miracle Zone (certains modèles uniquement)	27
Opti Temp/Miracle Zone (certains modèles uniquement)	27
Emplacement des aliments	28
Rangement des aliments	29
Recommandations pour les économies d'énergie	29

## Suggestions de conservation des aliments

## Entretien

Démontage des pièces	30
Informations générales	32
Nettoyage	32
Dépannage	34



## Inscription

Les numéros de modèle et de série figurent à l'intérieur ou à l'arrière du compartiment réfrigérateur de cet appareil. Ces numéros sont spécifiques de cet appareil et ne s'appliquent à aucun autre. Notez les informations demandées ci-dessous et conservez ce manuel comme preuve de votre achat.

Agrafez votre reçu ici.

Date d'achat :  
 Revendeur :  
 Adresse du revendeur :  
 N° de téléphone du revendeur :  
 N° de modèle :  
 N° de série :

## Consignes de sécurité importantes

Avant d'être mis en service, ce réfrigérateur doit être correctement installé et placé conformément aux instructions d'installation fournies dans ce manuel.

Ne tirez jamais sur le cordon d'alimentation pour débrancher votre réfrigérateur. Saisissez toujours la fiche fermement pour la sortir de la prise.

Lorsque vous déplacez votre réfrigérateur, veillez à ne pas écraser le cordon d'alimentation ni à l'endommager de quelque façon que ce soit.

Une fois que votre réfrigérateur est en service, ne touchez pas les surfaces froides du compartiment congélateur, notamment si vous avez les mains humides. Votre peau pourrait rester collée à ces surfaces extrêmement froides.

Débranchez le cordon d'alimentation de la prise secteur avant de procéder au nettoyage du réfrigérateur ou à d'autres opérations. Ne touchez jamais le cordon avec les mains humides, vous risqueriez de recevoir un choc électrique ou de vous blesser.

Veillez à ne jamais endommager, raccourcir, tirer ou tordre le cordon d'alimentation. Cela pourrait provoquer un incendie ou un choc électrique. Consultez un électricien qualifié si vous avez des doutes quant à la mise à la terre correcte de votre appareil.

Ne placez jamais de produits en verre dans le congélateur, car ils risqueraient d'exploser en raison de la dilatation de leur contenu lors de la congélation.

N'introduisez jamais les mains dans la réserve à glaçons de la fabrique de glace. Vous pourriez être blessé par le fonctionnement de la fabrique.

Cet appareil n'est pas destiné à être utilisé par de jeunes enfants ou des personnes invalides sans surveillance.

Surveillez les jeunes enfants pour vous assurer qu'ils ne jouent pas avec l'appareil.

Ne laissez jamais personne monter, s'asseoir ou se suspendre à la porte de l'espace Home Bar. Cela pourrait endommager le réfrigérateur, voire le faire basculer, provoquant de graves blessures.

Dans la mesure du possible, branchez le réfrigérateur seul sur la prise secteur pour éviter que la combinaison avec d'autres appareils ou lampes ne provoque une surcharge pouvant entraîner une coupure de courant.

Le réfrigérateur-congélateur doit être placé de telle sorte que la prise d'alimentation soit accessible pour le débrancher rapidement en cas d'incident.

Si le cordon d'alimentation est endommagé, il doit être remplacé par le fabricant, son service après-vente ou une personne qualifiée autre pour éviter tout danger.

Ne rallongez pas ou ne modifiez pas le cordon d'alimentation.

- Cela pourrait entraîner un choc électrique ou un incendie.



N'utilisez pas  
de rallonge

Accessibilité de la  
prise secteur

Remplacement du  
cordon d'alimentation

⚠ Avertissement

3

**Avertissement  
concernant les  
enfants****Avertissement**

DANGER : risque d'enfermement des enfants.

Avant de jeter votre ancien réfrigérateur ou congélateur, retirez les portes, mais laissez en place les clayettes pour que les enfants ne puissent pas se glisser facilement à l'intérieur.

Cet appareil ne doit pas être utilisé par des personnes (y compris des enfants) souffrant de capacités physiques, sensorielles ou mentales réduites, ou manquant d'expérience et de connaissances, sauf sous la surveillance d'une personne responsable de leur sécurité leur ayant indiqué comment utiliser l'appareil. Surveillez les enfants : ils ne doivent pas jouer avec l'appareil.

**Stockage déconseillé****Avertissement**





Ne stockez pas et n'utilisez pas de l'essence ni d'autres gaz et liquides inflammables à proximité de ce réfrigérateur ou d'autres appareils électroménagers.

**Mise à la terre****Avertissement**

En cas de court-circuit électrique, la mise à la terre diminue le risque de choc électrique en permettant au courant électrique de s'échapper par la terre.

Pour prévenir un éventuel choc électrique, cet appareil doit être relié à la terre. Toute utilisation inadéquate de la prise de mise à la terre peut provoquer un choc électrique. Consultez un électricien qualifié si vous ne comprenez pas bien les instructions de mise à la terre ou si vous avez des doutes quant à la mise à la terre correcte de votre appareil.

**Avertissement**

-  N'obstruez pas les ouvertures d'aération pratiquées dans les parois de l'appareil ou dans la structure intégrée.
-  N'utilisez pas d'appareils mécaniques ni aucun autre moyen que ceux recommandés par le fabricant pour accélérer le processus de dégivrage.
-  N'endommagez pas le circuit de réfrigération.
-  N'utilisez pas d'appareils électriques à l'intérieur des compartiments destinés à la conservation des aliments, sauf s'ils correspondent au type recommandé par le fabricant.
-  Le réfrigérant et le gaz d'expansion isolant utilisés dans l'appareil nécessitent des procédures de mise au rebut spécifiques.  
Pour procéder à la mise au rebut, contactez votre service après-vente ou une personne qualifiée.



Cet appareil renferme une petite quantité d'isobutane réfrigérant (R600a), un gaz naturel non polluant mais néanmoins inflammable. Pendant le transport et l'installation de l'appareil, des soins particuliers doivent être pris pour s'assurer qu'aucune pièce du circuit de réfrigération ne soit endommagée. L'écoulement du réfrigérant hors des tuyaux peut déclencher un incendie ou provoquer des blessures à l'œil. Si vous détectez une fuite, tenez l'appareil à l'écart des flammes ou de toute source potentielle d'incendie, et aérez la pièce dans laquelle il se trouve pendant plusieurs minutes.

Pour éviter la formation d'un mélange air-gaz inflammable en cas de fuite dans le circuit frigorifique, la taille de la pièce dans laquelle l'appareil peut être installé dépend de la quantité de réfrigérant utilisée. La pièce doit avoir 1 m<sup>2</sup> de surface pour 8 g de réfrigérant R600a contenu dans l'appareil. La quantité de gaz réfrigérant est indiquée sur la plaque signalétique à l'intérieur du réfrigérateur. Ne mettez jamais en marche un appareil qui semble endommagé. En cas de doute, contactez votre revendeur.

## Identification des pièces

\*Modèle sans distributeur -Type 1

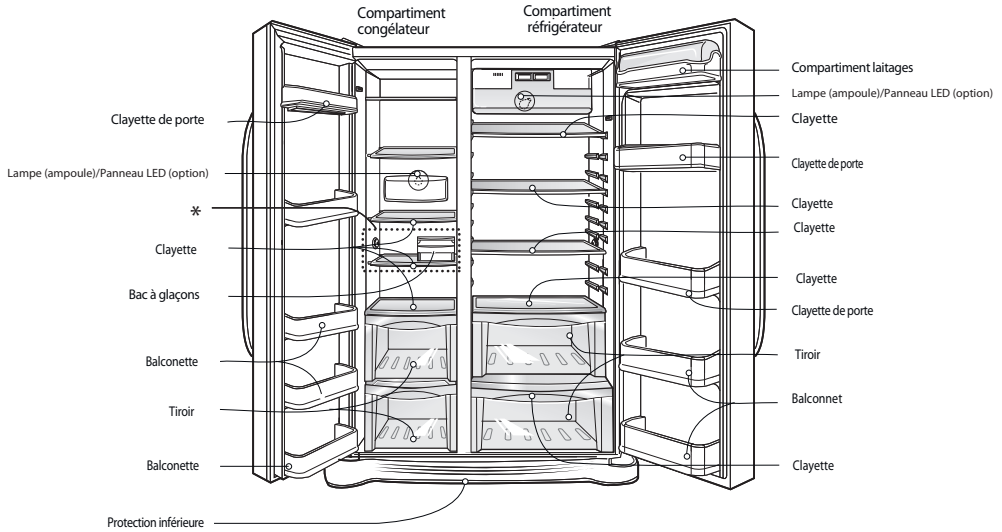

### NOTE

Si vous constatez que certaines pièces manquent sur votre appareil, il se peut que ce soient des pièces uniquement présentes sur d'autres modèles (ex. le compartiment fraîcheur n'existe pas dans tous les modèles).

FRANÇAIS

\*Modèle sans distributeur -Type 2

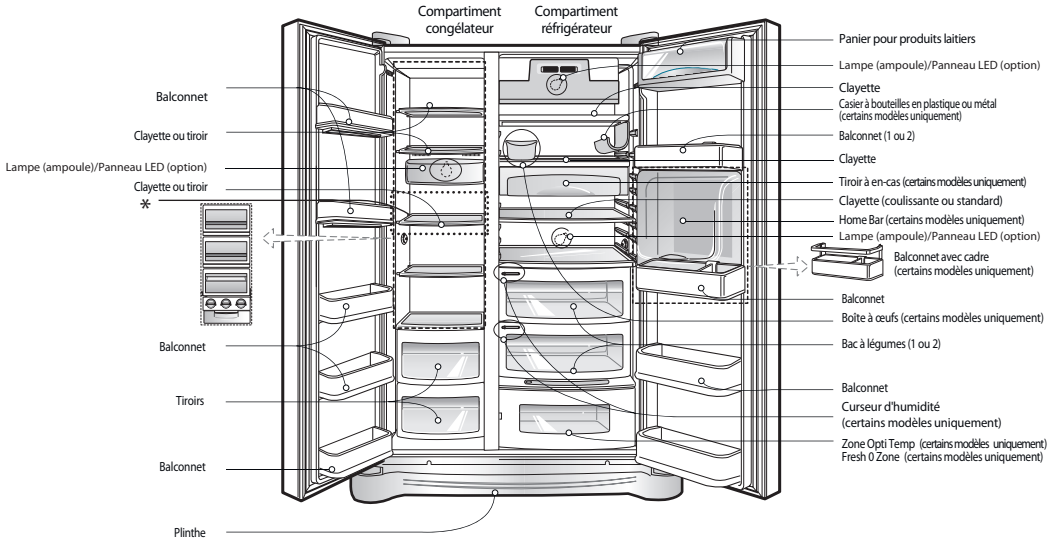

### NOTE

Si vous constatez que certaines pièces manquent sur votre appareil, il se peut que ce soient des pièces uniquement présentes sur d'autres modèles (ex. le compartiment fraîcheur n'existe pas dans tous les modèles).

5

\* Le processus de congélation survient au plus vite sur l'étagère signalée.

## \*Modèle avec distributeur -Type 1

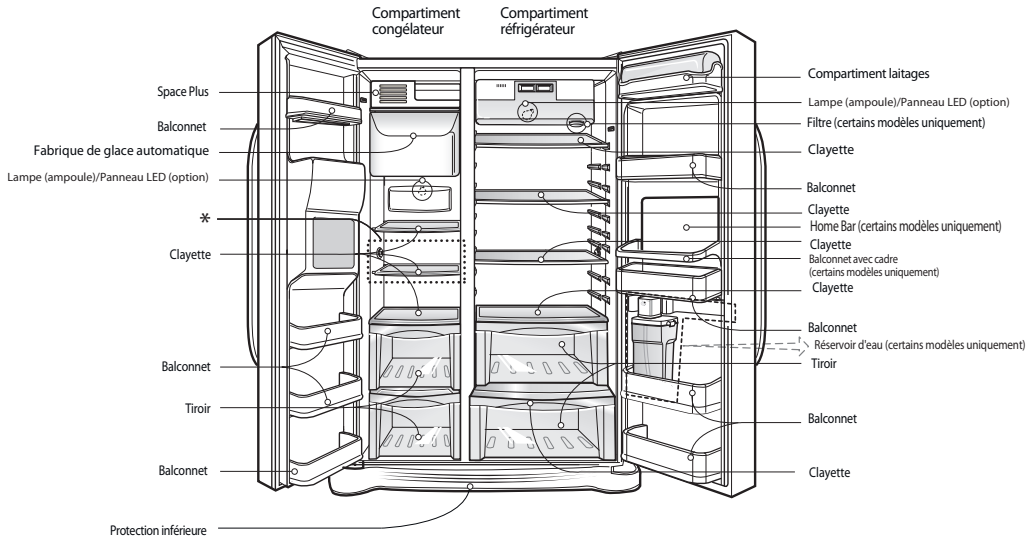

## \*Modèle avec distributeur -Type 2

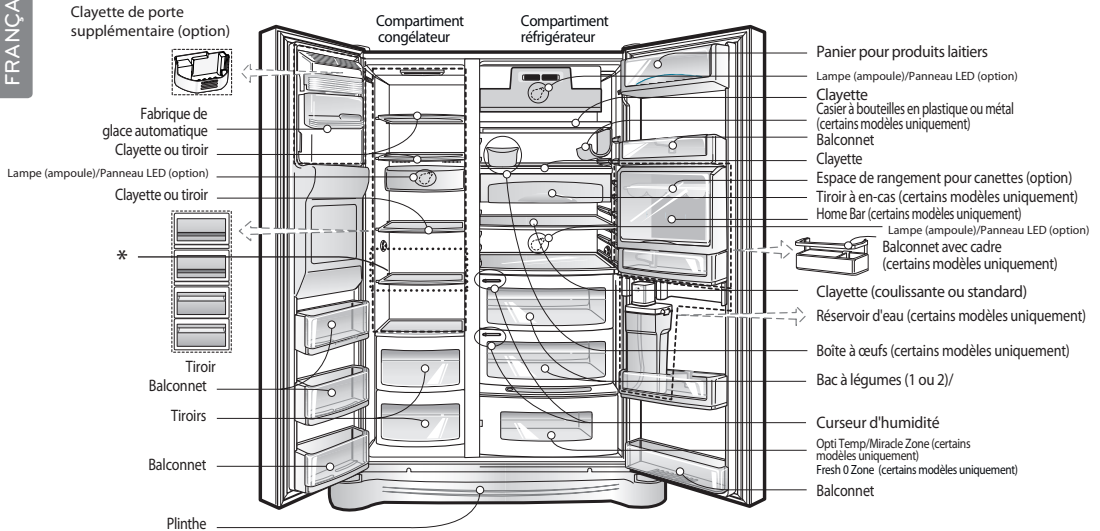
**NOTE**

Si vous constatez que certaines pièces manquent sur votre appareil, il se peut que ce soient des pièces uniquement présentes sur d'autres modèles (ex. le compartiment fraîcheur n'existe pas dans tous les modèles).

Choisissez un emplacement adéquat

## Lieu d'installation

1. Placez votre appareil à un endroit où il peut être utilisé facilement.
2. Évitez de placer l'appareil près de sources de chaleur et à un endroit où il serait exposé aux rayons directs du soleil ou à l'humidité.
3. Pour assurer une bonne circulation de l'air autour du réfrigérateur-congélateur, laissez suffisamment d'espace de chaque côté et en haut et au moins 5cm entre l'arrière et le mur.
4. Pour éviter les vibrations, l'appareil doit être mis à niveau.
5. N'exposez pas l'appareil à une température inférieure à 5 °C.

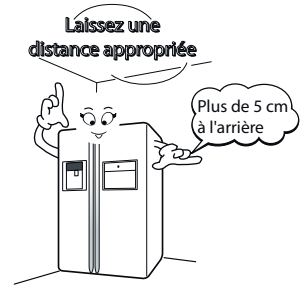

Mise au rebut de votre appareil usagé

Cet appareil contient des fluides (réfrigérant, lubrifiant) et des pièces et matériaux réutilisables et/ou recyclables.

Tous les matériaux importants doivent être transmis au centre de collecte des déchets et peuvent être réutilisés après recyclage. Contactez votre agence locale pour leur enlèvement.

## ⚠ Avertissement

Retirez la plinthe, puis le tuyau d'arrivée d'eau

Démontez la porte du compartiment congélateur

Enlevez la porte du compartiment réfrigérateur

## Démontage des portes

Risque de choc électrique

Débranchez la fiche d'alimentation du réfrigérateur avant l'installation.

Vous risquez sinon de vous blesser gravement voire mortellement.

Si l'embrasure de porte est trop étroite pour le réfrigérateur, démontez la porte du réfrigérateur et faites-le passer dans le sens latéral. Dévissez toutes les vis afin de démonter le couvercle inférieur. Ensuite, il faut faire sortir le tuyau d'alimentation en eau, tout en appuyant en même temps sur la droite de la place présentée sur le dessin comme ①.

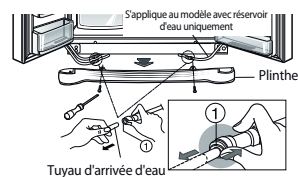

### REMARQUE

- Si l'extrémité du tuyau est déformée ou abîmée, coupez-la.

- 1) Retirez le capot de la charnière en dévissant les vis. Séparez tous les fils de raccordement, le fil de terre en dernier.
- 2) Retirez le cache en le faisant pivoter dans le sens inverse des aiguilles d'une montre ①, puis en soulevant la charnière supérieure ②.

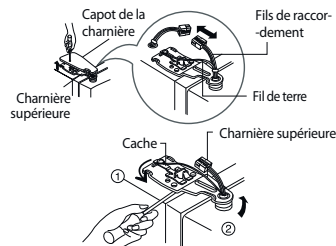

### REMARQUE

- En enlevant la charnière supérieure, veillez à ce que la porte ne tombe pas vers l'avant.

- 3) Retirez la porte du compartiment congélateur en la soulevant. Soulevez suffisamment la porte pour que le tuyau d'arrivée d'eau soit complètement dégagé.

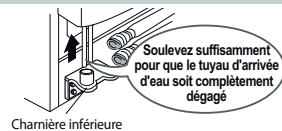

### REMARQUE

- Passez la porte du compartiment réfrigérateur par la porte du local et déposez-la à terre en veillant à ne pas endommager le tube d'alimentation en eau.

- 1) Dévissez les vis du capot de la charnière et retirez-le. Débranchez les fils de raccordement, le fil de terre en dernier.
- 2) Retirez le cache en le faisant pivoter dans le sens des aiguilles d'une montre ①, puis en soulevant la charnière supérieure ②.
- 3) Retirez la porte du compartiment réfrigérateur en la soulevant.

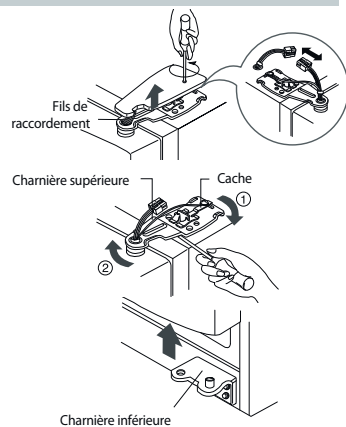



Faites passer le réfrigérateur

Faites passer le réfrigérateur par l'embrasure de la porte dans le sens latéral, comme illustré dans la figure de droite.

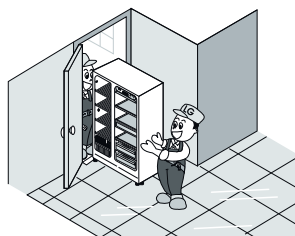

## Remontage des portes

Une fois le réfrigérateur en place, remontez les portes dans l'ordre inverse du démontage.

## Installation du tuyau d'arrivée d'eau

(\*Modèle avec distributeur seulement)

Avant l'installation

- Pour fonctionner, la fabrique de glace automatique nécessite une pression d'eau de 147 à 834 kPa (1,5 à 8,5 kg/cm<sup>2</sup>). Autrement dit, un gobelet en plastique (18 cl) sera entièrement rempli en 3 secondes.
- Si la pression d'eau est inférieure à 147 kPa (1,5 kg/cm<sup>2</sup>), vous devrez acheter une pompe de surpression pour obtenir une alimentation normale en eau froide et en glaçons. Veillez à ce que la longueur totale du tuyau d'arrivée d'eau ne dépasse pas 8 m et à ce qu'il ne soit pas entortillé. S'il était plus long, des problèmes d'arrivée d'eau pourraient se poser en raison de la pression de l'eau d'écoulement.
- Installez le tuyau d'arrivée d'eau à un endroit préservé de la chaleur.

 Avertissement

- Ne raccordez le tuyau d'arrivée d'eau qu'à une alimentation en eau potable.
- Reportez-vous aux instructions d'installation accompagnant le système de filtre à eau.

## Réglage de la hauteur

Si la porte du compartiment congélateur est plus basse que la porte du compartiment réfrigérateur

Mettez la porte à niveau en insérant un tournevis plat dans la rainure de la vis de réglage de la hauteur à gauche pour la faire tourner dans le sens des aiguilles d'une montre ①.

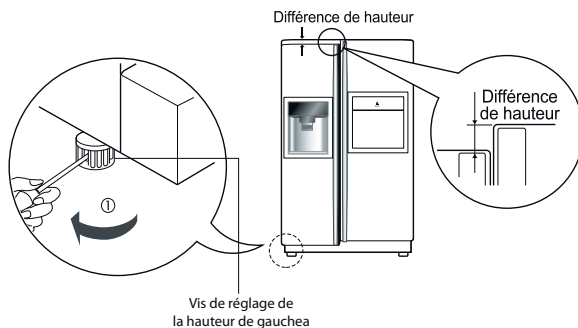

Si la porte du compartiment congélateur est plus haute que la porte du compartiment réfrigérateur

Mettez la porte à niveau en insérant un tournevis plat dans la rainure de la vis de réglage de la hauteur à droite pour la faire tourner dans le sens des aiguilles d'une montre ①.

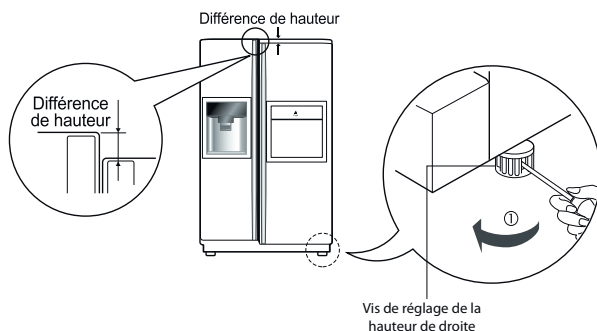

Après avoir mis à niveau la hauteur des portes

Les portes du réfrigérateur se fermeront plus facilement si l'avant est légèrement plus élevé que l'arrière ; procédez au réglage adéquat à l'aide des pieds de réglage. Si les portes ne ferment pas correctement, les performances du réfrigérateur risquent d'être altérées.

Ensuite

1. Essuyez la poussière qui s'est déposée lors de la livraison et nettoyez à fond votre réfrigérateur.
2. Mettez en place les accessoires tels que le bac à glaçons, le plateau d'évaporation, etc. Ils sont emballés ensemble pour éviter tout endommagement au cours de la livraison.
3. Raccordez le cordon d'alimentation à la prise secteur. Ne raccordez pas d'autres appareils sur la même prise.

## Réglage de la hauteur (certains modèles uniquement)

Si la porte du compartiment congélateur est plus basse que la porte du compartiment réfrigérateur

Insérez la feuille transparente fournie avec l'appareil lorsque la porte du congélateur est plus basse que celle du réfrigérateur.

Séparez la porte la plus basse des deux. Pour ce faire, utilisez le tournevis cruciforme afin de retirer la vis située sur la charnière inférieure, comme illustré à la figure (1). Insérez la feuille transparente entre la charnière et le support inférieur, puis fixez-la avec la vis comme illustré à la figure (2).

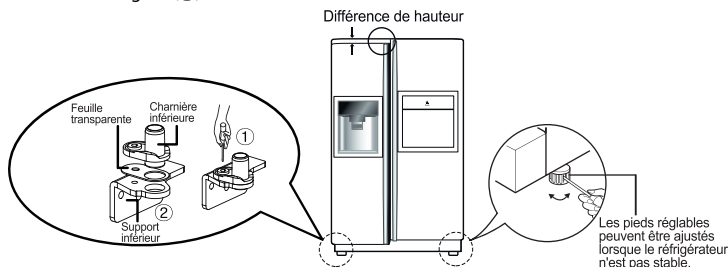

Si la porte du compartiment congélateur est plus haute que la porte du compartiment réfrigérateur

Effectuez les réglages nécessaires lorsque la porte du réfrigérateur est plus basse que celle du congélateur.

Utiliser l'outil de réglage (1) pour faire tourner l'axe de charnière de réglage (2) dans le sens des aiguilles d'une montre ou l'inverse pour mettre au même niveau la hauteur du réfrigérateur et celle du congélateur.

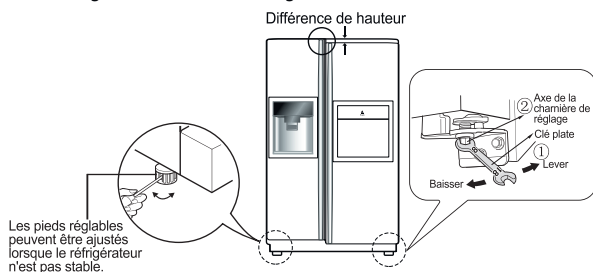

### Avertissement

Après avoir mis à niveau la hauteur des portes

Ne réglez pas la porte trop haut. L'axe de la charnière pourrait se désolidariser. (Marge de réglage de la hauteur: 5 mm maximum.)

Les portes du réfrigérateur se fermeront plus facilement si l'avant est légèrement plus élevé que l'arrière ; procédez au réglage adéquat à l'aide des pieds de réglage. Si les portes ne ferment pas correctement, les performances du réfrigérateur risquent d'être altérées.

Ensuite

1. Essuyez la poussière qui s'est déposée lors de la livraison et nettoyez à fond votre réfrigérateur.
2. Mettez en place les accessoires tels que le bac à glaçons, le plateau d'évaporation, etc. Ils sont emballés ensemble pour éviter tout endommagement au cours de la livraison.
3. Raccordez le cordon d'alimentation à la prise secteur. Ne raccordez pas d'autres appareils sur la même prise.

## Mise en service

Une fois votre réfrigérateur installé et mis en service, attendez 2 à 3 heures qu'il se stabilise aux températures de fonctionnement avant d'y introduire des aliments frais ou congelés. En cas d'interruption du fonctionnement, attendez 5 minutes avant de le remettre en service.

## Réglage des températures et fonctions

\*Modèle sans distributeur - Type 1

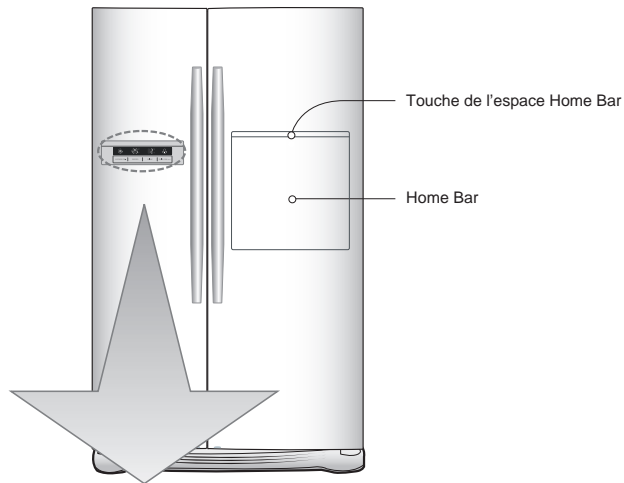

Panel indicador de funciones

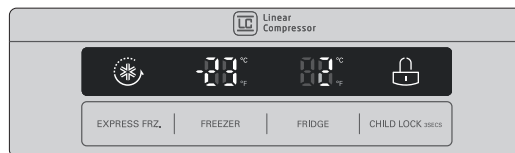

### ATTENTION

L'afficheur est commandé tactilement. Une humidité excessive sur l'afficheur peut causer son fonctionnement inconvenable. Entretien l'afficheur dans un état propre et sec. Votre modèle peut ne pas posséder toutes les fonctions.

\*Modèle sans distributeur - Type 2

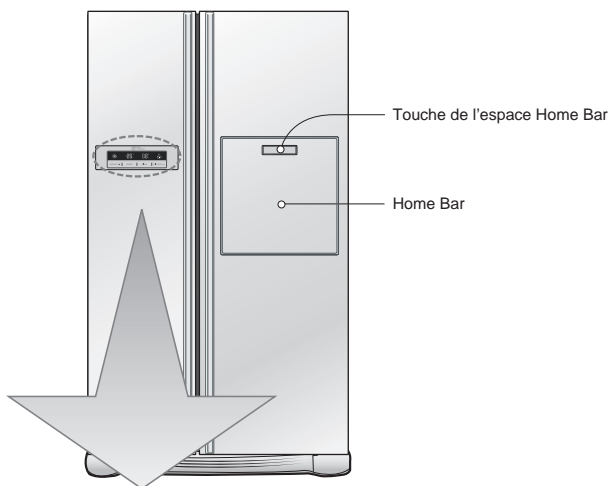

Panel indicador de funciones

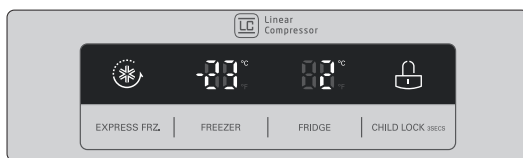

**ATTENTION**

L'afficheur est commandé tactilement. Une humidité excessive sur l'afficheur peut causer son fonctionnement inconvenable. Entretien l'afficheur dans un état propre et sec. Votre modèle peut ne pas posséder toutes les fonctions.

## \*Modèle avec distributeur - Type 1

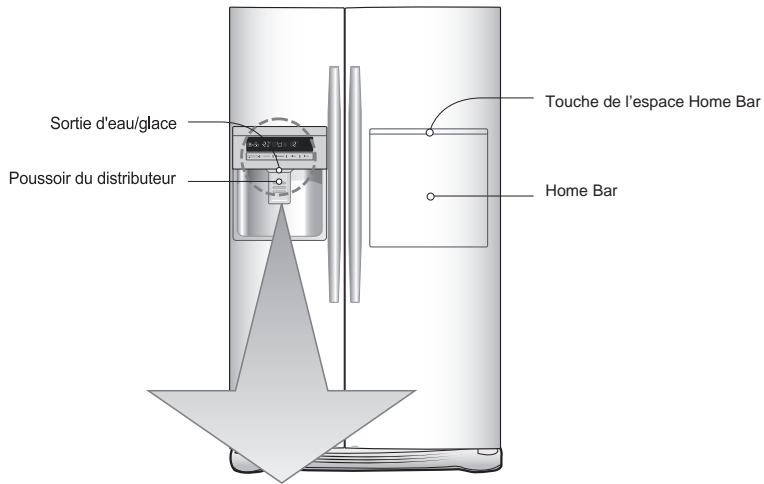

Opcional	Panel indicador de funciones
Type-1	<p>EXPRESS FRZ. CHILD LOCK... FREEZER   DISPENSER   FRIDGE   FILTER</p>
Type-2	<p>EXPRESS FRZ. CHILD LOCK... FREEZER   DISPENSER   FRIDGE   NO PLUMBING</p>

**ATTENTION**

L'afficheur est commandé tactilement. Une humidité excessive sur l'afficheur peut causer son fonctionnement inconvenable. Entretien l'afficheur dans un état propre et sec. Votre modèle peut ne pas posséder toutes les fonctions.

\*Modèle avec distributeur - Type 2

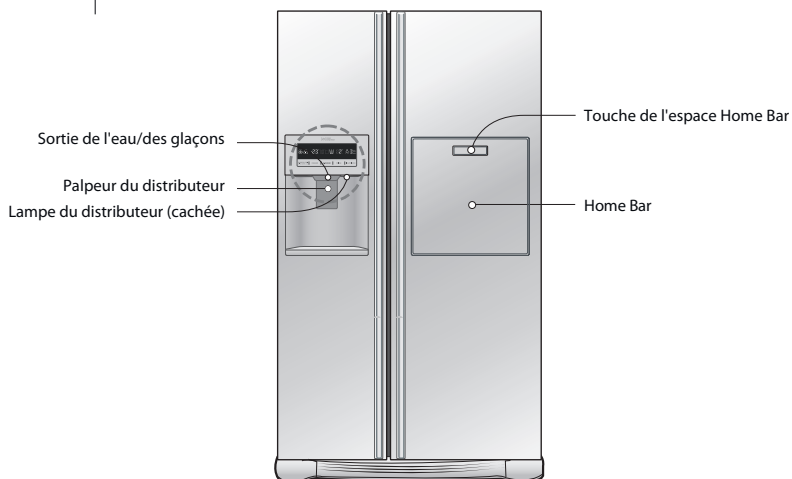

Opcional	Panel indicador de funciones
Type-1	
Type-2	

**ATTENTION**

L'afficheur est commandé tactilement. Une humidité excessive sur l'afficheur peut causer son fonctionnement inconvenable. Entretien l'afficheur dans un état propre et sec. Votre modèle peut ne pas posséder toutes les fonctions.

## \*Modèle avec distributeur - Type 3

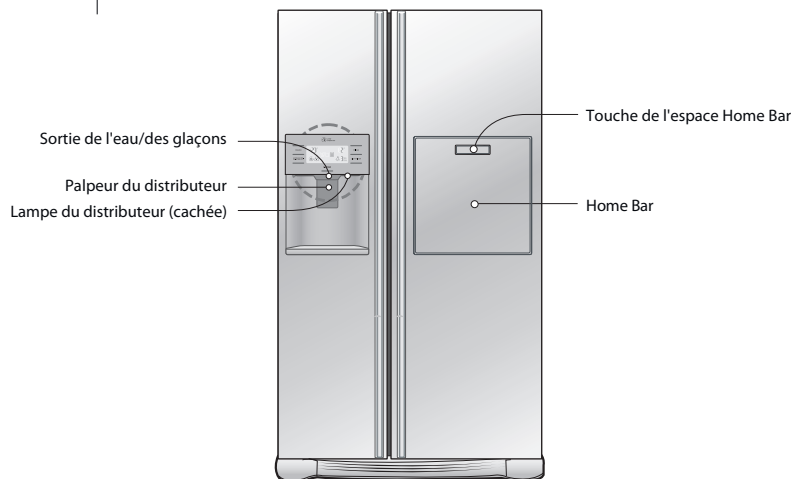

Opcional	Panel indicador de funciones
Type-1	
Type-2	

16

**ATTENTION**

L'afficheur est commandé tactilement. Une humidité excessive sur l'afficheur peut causer son fonctionnement inconvenable. Entretien l'afficheur dans un état propre et sec. Votre modèle peut ne pas posséder toutes les fonctions.



## Mode d'économie d'énergie de l'afficheur

Cette fonction est activée automatiquement 20 secondes après la mise sous tension. En mode économie d'énergie, tout l'écran LED / LCD restera éteint jusqu'à la prochaine ouverture de porte. Ensuite, il se rallumera chaque fois qu'une porte est ouverte ou qu'on appuie sur un bouton et restera allumé 20 secondes après la dernière ouverture de porte ou en appuyant sur un bouton.

Vous pouvez régler la température des compartiments congélateur et réfrigérateur.

Réglage de la température dans le compartiment congélateur



Réglage de la température dans le compartiment réfrigérateur



\* Chaque fois que vous appuyez sur la touche, le réglage alterne entre les valeurs suivantes : (Moyenne) → (Moyennement élevée) → (Élevée) → (Basse) → (Moyennement basse).

- La température interne réelle varie selon l'état des aliments ; elle ne correspond pas nécessairement à la température affichée, qui est celle à atteindre.
- La fonction de réfrigération n'est pas très puissante dans les premiers temps. Réglez la température comme indiqué ci-dessus après avoir utilisé le réfrigérateur pendant au moins 2-3 jours.

## Utilisation du distributeur (certains modèles uniquement)

- Choisissez entre la glace pilée, l'eau et les glaçons, puis appuyez sur le palpeur avec un verre ou un autre récipient.

### Glaçons en cube

L'indicateur lumineux pour les glaçons en cube s'allumera en appuyant sur le bouton choisi.



DISPENSER



### Eau

Allumez l'indicateur d'eau en appuyant sur la touche de sélection.



DISPENSER



### Glaçons

Allumez l'indicateur de glaçons en appuyant sur la touche de sélection.



DISPENSER



- Remarque : laissez votre verre en place quelques secondes après vous être servi en eau ou en glaçons afin que les dernières gouttes tombent dans le verre plutôt qu'au sol.

## Fabrique de glace automatique (certains modèles uniquement)

FRANÇAIS

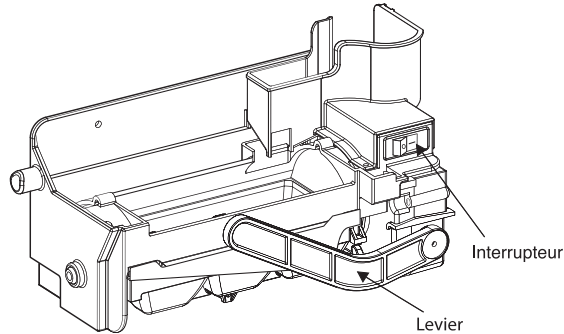

- La fabrication de glace automatique peut produire automatiquement 6 glaçons à la fois, entre 50 et 60 glaçons par jour. Cette quantité peut varier selon la température ambiante, l'ouverture de la porte, la charge du congélateur, etc.
- La fabrication de glaçons s'arrête lorsque la réserve à glaçons est pleine.
- Si vous ne voulez pas utiliser la fabrique de glace automatique, mettez l'interrupteur en position arrêt (OFF). Pour l'utiliser, mettez l'interrupteur en position marche (ON).

### REMARQUE

- Il est normal qu'un bruit soit émis lorsque les glaçons tombent dans la réserve à glaçons.

### AVERTISSEMENT

- N'introduisez pas les mains dans la fabrique de glace pendant son fonctionnement.

### AVERTISSEMENT

- Ne conservez pas les glaçons plus de deux semaines.

## Précautions dans l'utilisation du distributeur (sur quelques modèles)

### Pour avoir de l'eau froide

L'eau distribuée n'est pas glacée, mais seulement froide.  
Si vous désirez de l'eau plus froide, mettez de la glace avant de mettre l'eau.

### Si vous avez quelques difficultés à remettre en place le conteneur de glace

Tournez le dispositif tournant de 1/4 de cycle comme montré sur la figure, et ensuite poussez-le vers l'arrière.

Type ①



Type ②



### Quand le distributeur de glace ne fonctionne pas bien

C'est normal quand il reste seulement un peu de glace. Attendez environ un jour pour que le producteur de glace en produise suffisamment.

Si la glace forme un bloc qui interrompt le fonctionnement du producteur automatique, enlevez le conteneur de glace, éliminez le bloc de glace et remettez les glaçons dans le conteneur. Une distribution intermittente de glace est normale. Mais, étant donné que la glace peut s'attacher et bloquer la chute de glace, contrôlez régulièrement la chute de glace pour éliminer les obstacles.

Type ①



Type ②



#### ATTENTION

- Ne mettez jamais les mains ou tout autre objet dans la trappe de sortie de la glace. Cela pourrait vous blesser ou endommager des pièces.
- Quand la glace est décolorée, arrêtez d'utiliser le distributeur et appelez le service d'assistance technique.

#### CAUTION

- Ne touchez pas la lame ① ②, puisque vous risquez de vous blesser.
- Ne pas mettre vos mains dans le distributeur de glaçons en fonctionnement. Vous pourriez vous blesser ②.
- Ne laissez pas vos enfants se suspendre au distributeur de glace, ni au bac de stockage de glaçons, puisqu'ils peuvent se faire mal.

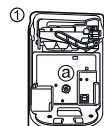

Les glaçons sont consolidés

- Lorsque les glaçons sont consolidés, sortez le bloc de glace de la réserve à glaçons, cassez-le en petits morceaux et remettez-les dans la réserve à glaçons.
- Si la fabrique de glace produit des glaçons trop petits ou consolidés, la quantité d'eau qu'elle reçoit doit être réglée. Contactez votre service après-vente.

\* Si vous ne vous servez pas souvent de glaçons, ils risquent de se consolider.

Coupure de courant

- Il se peut que la glace tombe dans le compartiment congélateur. Retirez la réserve à glaçons, videz-la complètement, puis essuyez-la avant de la remettre en place. À la suite d'une coupure de courant, la fonction glace pilée sera automatiquement sélectionnée.

Première installation

- Il faut environ 12 heures pour qu'un réfrigérateur qui vient d'être installé produise de la glace dans le compartiment congélateur.

Si la fabrique de glace ne fonctionne pas correctement

## Congélation rapide

Sélectionnez cette fonction pour obtenir une congélation rapide.

- Chaque pression de la touche  permet d'activer (ON) ou de désactiver (OFF) cette fonction.
- Le symbole de flocon reste allumé après avoir clignoté 4 fois lorsque vous activez la congélation rapide.
- La fonction de congélation rapide s'arrête automatiquement après une durée définie.

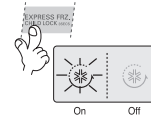

## Verrouillage

Cette fonction empêche d'actionner les autres touches.

- Appuyez sur la touche  pendant plus de 3 secondes pour activer ou désactiver le verrouillage.

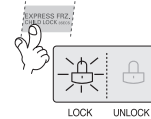

## Affichage de l'état du filtre (cycle de remplacement du filtre) (certains modèles uniquement)

- Une fois le verrouillage activé, vous ne pouvez pas utiliser d'autres touches que la touche de verrouillage tant que vous ne déverrouillez pas l'appareil.
- Un indicateur de remplacement de la cartouche du filtre à eau figure sur le distributeur.
- Le filtre à eau doit être remplacé tous les six mois.
- Le voyant du filtre s'allume lorsque vous devez remplacer le filtre.
- Après avoir remplacé le filtre, maintenez la touche du filtre enfoncée pendant plus de 3 secondes pour réinitialiser l'indicateur.

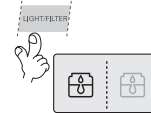

## Lumière du distributeur (certains modèles uniquement)

Cette touche permet d'allumer et d'éteindre la lumière dans le distributeur.

- Appuyez sur la touche Light/Filter / Light pour allumer (ON) ou éteindre (OFF) la lumière dans le distributeur.

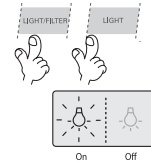

- Sur certains modèles, l'icône  est toujours sur MARCHÉ, à l'exception du mode d'affichage à économie d'énergie.



## Autres fonctions

## Alarme d'ouverture de porte

- Une tonalité retentit 3 fois à intervalles de 30 secondes si la porte du réfrigérateur ou du Home Bar reste ouverte pendant une minute.
- Contactez votre service après-vente local si la tonalité continue de retentir même après la fermeture des portes.

## Fonction de diagnostic (détection des défaillances)

- La fonction de diagnostic détecte automatiquement toute défaillance lors de l'utilisation du réfrigérateur.
- En cas de défaillance, le réfrigérateur ne réagira à aucune pression sur les touches et les indications normales ne s'afficheront pas. Dans ce cas, ne débranchez pas l'appareil, mais contactez immédiatement votre service après-vente local. Il faudra beaucoup de temps à un technicien pour détecter la défaillance si vous coupez l'alimentation.

## Mode de production de l'eau froide et des glaçons

La glace est produite dans la fabrique de glace automatique, puis envoyée au distributeur qui fournira de la glace pilée ou des glaçons.

## REMARQUE

- Il est normal que l'eau ne soit pas très froide au début. Si vous voulez de l'eau plus froide, ajoutez des glaçons dans votre verre.

## Attention

**Jetez les premiers glaçons (une vingtaine) et l'eau (environ 7 verres) après l'installation du réfrigérateur.**

L'eau et les glaçons produits après la mise en service peuvent inclure des particules ou des odeurs provenant de l'arrivée d'eau ou de la réserve d'eau. Procédez de même si vous n'avez pas utilisé le réfrigérateur pendant une longue période.

**Éloignez les enfants du distributeur.**

Les enfants risquent de mal enfoncer le palpeur ou d'endommager les lampes.

**Vérifiez qu'aucun aliment ne bloque le passage de glace.**

Si des aliments obstruent la goulotte à glaçons, ces derniers risquent de ne pas pouvoir tomber.

La goulotte à glaçons peut également être couverte de poudre de glace si vous utilisez uniquement la glace pilée. Dans ce cas, essuyez la poudre de glace qui s'est accumulée.

**N'introduisez jamais de canettes ou d'autres aliments dans la réserve à glaçons pour les faire refroidir plus vite.**

Vous pourriez endommager la fabrique de glace automatique.

**N'utilisez jamais un verre ou un récipient en cristal fin pour récolter les glaçons.**

Il pourrait se briser.

**Mettez d'abord les glaçons dans le verre avant d'y verser la boisson.**

Vous risquez de recevoir des éclaboussures si vous ajoutez des glaçons dans un verre déjà rempli.

**Ne placez jamais les mains ou un outil sur l'orifice du distributeur de glaçons.**

Vous pourriez vous blesser ou endommager une pièce.

**Ne retirez jamais le couvercle de la fabrique de glace.****De temps en temps, égalisez la surface de glace de sorte que la réserve à glaçons soit entièrement remplie.**

La glace est pilée juste à côté de la fabrique de glace. En conséquence, si vous n'égalisez pas la surface, la fabrique de glace peut considérer que la réserve à glaçons est pleine et arrêter la fabrication.

**Si les glaçons produits sont décolorés, contactez immédiatement le service après-vente et cessez de les utiliser.****N'utilisez pas un verre trop étroit ou profond.**

Les glaçons risquent de s'accumuler dans la goulotte, ce qui pourrait provoquer une défaillance du réfrigérateur.

**Placez le verre à une distance appropriée de l'orifice du distributeur.**

Si le verre est trop proche, les glaçons risquent de ne pas pouvoir tomber.

Balconnet de la contre-porte du congélateur (partie deux étoiles)

## Partie deux étoiles **\*\*** (certains modèles uniquement)

- La partie deux étoiles permet de conserver les aliments à une température de -12 °C à -18 °C.
- Convient aux produits congelés pour une conservation de courte durée.

## Home Bar (certains modèles uniquement)

Utilisation

Ouvrez la porte de l'espace Home Bar.

- Vous pouvez accéder à l'espace Home Bar sans ouvrir la porte du réfrigérateur, ce qui permet d'économiser de l'électricité.
- Lorsque vous ouvrez la porte de l'espace Home Bar, la lampe interne du compartiment réfrigérateur s'allume. Vous pouvez ainsi identifier aisément le contenu.

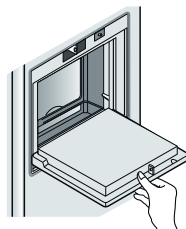

Utilisez la porte de l'espace Home Bar comme support

- N'utilisez jamais la porte de l'espace Home Bar comme planche à découper et veillez à ne pas l'endommager avec des outils acérés.
- N'appuyez pas vos bras sur la porte et ne la soumettez pas à une trop forte pression.

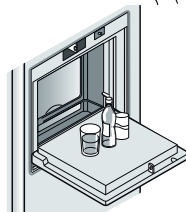

Ne retirez jamais le capot de l'espace Home Bar

- L'espace Home Bar ne peut pas fonctionner normalement sans le capot. (Modèles avec capot uniquement)



Ne posez jamais d'objets lourds sur la porte de l'espace Home Bar et ne laissez pas les enfants s'y suspendre

- La porte du compartiment fraîcheur risque d'être endommagée et l'enfant risque de se blesser.

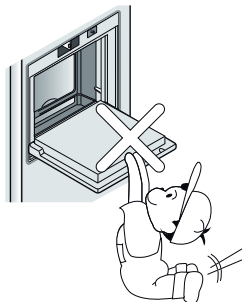



## Réservoir d'eau (certains modèles uniquement)

Vous pouvez utiliser l'eau du réservoir ou d'une bouteille standard pour la fonction de distribution d'eau et de glaçons, sans avoir à raccorder le tuyau d'arrivée d'eau au réfrigérateur.

### Utilisation

Mettez la manette de sécurité en position « OPEN » comme fig. ① l'indique. Ensuite saisissez le réservoir d'eau et tirez son couvercle (fig. ②) afin de desserrer le réservoir d'eau.

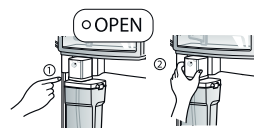

### Remplissage du réservoir d'eau

Soulevez les attaches des deux côtés pour ouvrir le couvercle, puis remplissez le réservoir d'eau. Une fois le réservoir rempli, remettez le couvercle en fixant les attaches des deux côtés. Remplissez le réservoir jusqu'au trait (3ℓ / 2.1ℓ (option)).

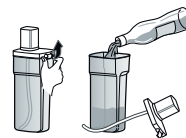

### Remise en place du réservoir d'eau

Mettez le couvercle sur le réservoir d'eau en posant le tuyau de pompe au centre. Ensuite, positionnez et appuyez fermement sur le réservoir comme fig. ③ l'indique. Mettez la manette de sécurité en position « CLOSE » ④

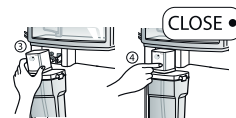

### Utilisation d'une bouteille d'eau

#### Si vous utilisez une bouteille d'eau

Vous pouvez raccorder le capuchon à une bouteille d'eau standard si vous souhaitez l'utiliser à la place du réservoir d'eau fourni. Tournez le capuchon du réservoir d'eau vers la droite pour l'ouvrir. Ouvrez la bouteille d'eau et raccordez le capuchon. Seules les bouteilles d'eau de 1,5 à 2 l (35cm) peuvent être utilisées. Certaines bouteilles ne sont par ailleurs pas compatibles.

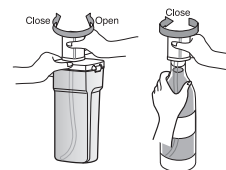

#### REMARQUE

- Pendant la mise en place ou le retrait du réservoir d'eau, veillez à ne pas exercer une trop grande force, sous peine d'endommager le réservoir.
- Si le réservoir ne contient pas d'eau, vous ne pourrez pas utiliser la fonction de distribution d'eau et de glaçons.
- L'utilisation de liquides autres que de l'eau peut entraîner des problèmes avec la pompe.
- Lorsque le niveau d'eau dans le réservoir est bas, les glaçons peuvent être plus petits que d'habitude.
- Avant de remplir le réservoir d'eau, il est conseillé de vider l'eau restante au préalable.
- Le mode d'utilisation du distributeur d'eau et de glaçons est le même que pour les autres modèles avec distributeur.
- Conservez le réservoir, même si vous utilisez une bouteille d'eau à la place.
- Le réservoir d'eau peut être très lourd, aussi ne laissez pas des enfants le manipuler, particulièrement d'une seule main.
- 9~10 fois par jour vous pouvez entendre le bruit de la pompe en mode de marche.



Étagère pliante

## Clayette (certains modèles uniquement)

Vous pouvez ranger des articles plus hauts tels que des bouteilles en poussant simplement la moitié avant de la clayette sous la moitié arrière. Tirez la partie coulissante vers vous pour retrouver une clayette entière.

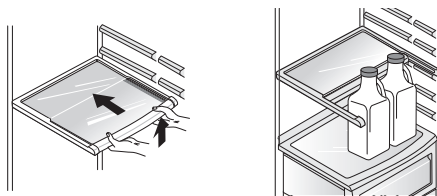

## Casier à bouteilles (certains modèles uniquement)

Réglage du casier à bouteilles (Type 1)

Ce casier à bouteilles vous permet de stocker des bouteilles à l'horizontale. Vous pouvez le fixer à n'importe quelle clayette.

Insertion du casier à bouteilles:  
Insérez le casier à bouteilles dans la partie à encoches sur le côté de la clayette en le levant comme illustré en ①, puis abaissez-le comme illustré en ②.

Retrait du casier à bouteilles:  
Levez le casier à bouteilles comme illustré en ③ et sortez-le comme illustré en ④.

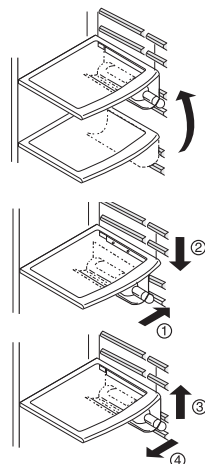

(Type 2)

Ce range-bouteilles vous permet de stocker des bouteilles à l'horizontale.

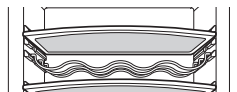

## Boîte à œufs (certains modèles uniquement)

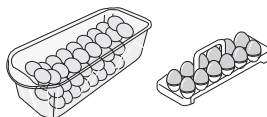

### REMARQUE

- N'utilisez jamais la boîte à œufs pour stocker des glaçons. Elle pourrait se briser.
- Ne placez jamais la boîte à œufs dans le compartiment congélateur ni le compartiment fraîcheur.



## Contrôle de l'humidité dans le bac à légumes (certains modèles uniquement)

Vous pouvez contrôler l'humidité en déplaçant le curseur d'humidité vers la gauche ou la droite lorsque vous conservez des fruits ou légumes.

### Forte humidité



### Faible humidité

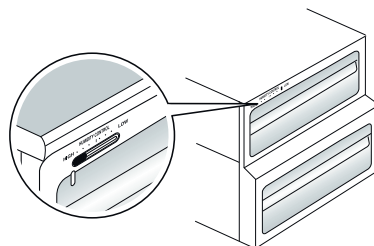
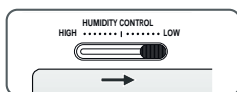

## Désodoriseur (certains modèles uniquement)

Ce système absorbe les odeurs fortes à l'aide d'un catalyseur optique. Il n'a aucun impact sur les aliments conservés.

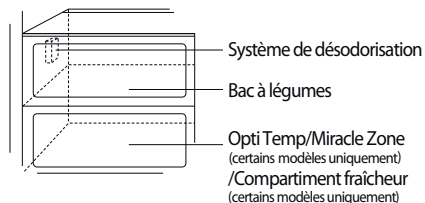

### Utilisation du désodoriseur

- Le désodoriseur étant déjà installé sur le conduit d'arrivée d'air froid du compartiment réfrigérateur, vous n'avez pas besoin de procéder à une installation distincte.
- Utilisez des récipients fermés pour stocker les aliments qui dégagent une odeur âcre. Cette odeur pourrait sinon être absorbée par d'autres aliments dans le compartiment.

## V Fresh (Option disponible seulement pour les modèles choisis)

L'utilisation régulière du bouton V Fresh conserve les légumes et les fruits plus longtemps. Une partie de l'air est temporairement évacuée hors du compartiment, ce qui crée un vide dans le tiroir du tiroir partiellement scellé.

### Instructions d'emploi

- En appuyant sur le bouton du tiroir, une partie de l'air est évacuée, réduisant ainsi temporairement la pression interne de l'air.
- Pour ouvrir le tiroir, ① tenez la poignée de déverrouillage et pressez vers l'extérieur puis ② tirez le tiroir. Pour fermer le tiroir, poussez le tiroir vers l'intérieur jusqu'à ce que vous entendiez un clic. Puis appuyez le bouton V Fresh.

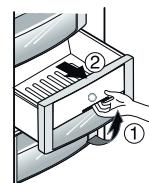

## Fresh 0 Zone (certains modèles uniquement)

Vous pouvez modifier la température de "Zone fraîcheur 0" selon les réglages répertoriés ci-dessous.

Si la température du compartiment réfrigérateur est réglée sur 6°C, celle de la Zone fraîcheur '0' est  $4 \pm 2^\circ\text{C}$ .

Si la température du compartiment réfrigérateur est réglée sur 3°C, celle de la Zone fraîcheur '0' est  $0 \pm 2^\circ\text{C}$ .

Si la température du compartiment réfrigérateur est réglée sur 0°C, celle de la Zone fraîcheur '0' est  $-3 \pm 2^\circ\text{C}$ .

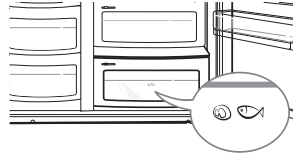

### REMARQUE

Utilisez cette zone uniquement pour conserver de la viande et du poisson. Si vous introduisez des fruits ou légumes, ils risquent de geler.

## Utilisation de l'étagère supplémentaire de la porte (option)

Si vous n'utilisez pas de machine à glaçons, vous pouvez profiter de l'espace de rangement supplémentaire.

- Démontez et videz la machine à glaçons automatique.
- Éteignez la machine à glaçons ①
- Installez soigneusement l'étagère sur la porte.
- Insérez ② dans la fente basse ③.
- Évitez de mettre des objets instables sur l'étagère. Ils risquent de tomber au moment d'ouverture de la porte.

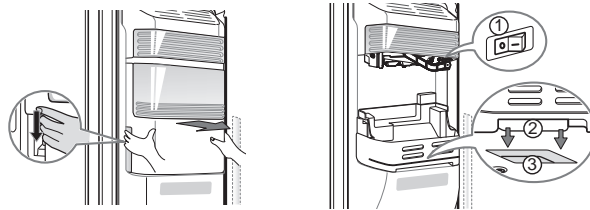

## Compartiment congélateur (Option disponible seulement pour les modèles choisis)

Si un plus grand nombre d'aliments est mis dans le congélateur:

sortir le tiroir du milieu afin de garantir un plus grand volume de stockage. L'intérieur est également équipé d'un tiroir permettant le stockage de la viande humide en état semi-liquide.

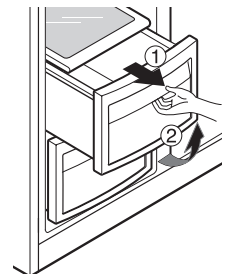

## Transition de la température dans la Opti Temp/Miracle Zone (certains modèles uniquement)

Appuyez sur la touche pour décongeler les aliments stockés dans le compartiment, tels que légumes, fruits, viande, poisson cru, etc.



## Changement de température dans la Opti Temp/Miracle Zone (certains modèles uniquement)

### Utilisation

Vous pouvez sélectionner la température optimale en fonction du type d'aliments stockés.

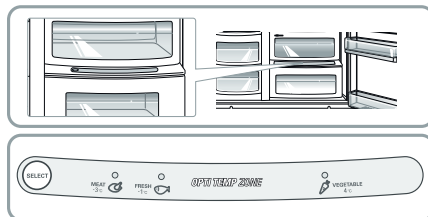

- Vous disposez de trois crans de température : -3 °C, -1 °C et 4 °C.

Vous pouvez ainsi optimiser la conservation des aliments selon que vous stockez des fruits et légumes ou autres aliments nécessitant un maintien de l'humidité, ou bien de la viande ou du poisson qui doivent rester frais.

- Lorsque vous utilisez la Opti Temp/Miracle Zone pour conserver de la viande, si vous introduisez des fruits ou légumes, ils risquent de geler.
- Lorsque vous utilisez la Opti Temp /Miracle Zone pour conserver de la viande ou du poisson, placez la touche de sélection sur le réglage correspondant pour éviter qu'ils ne s'abiment.
- Lorsque vous ouvrez la porte du compartiment réfrigérateur, la lampe s'allume automatiquement et s'éteint lorsque vous refermez la porte.
- Lorsque vous appuyez plusieurs fois sur la touche de sélection, le réglage alterne entre Fruits/légumes → Stockage froid avec maintien de l'humidité → Viande.

## Opti Temp/Miracle Zone (certains modèles uniquement)

Retrait de la Opti Temp/Miracle Zone

- Retirez d'abord le bac à légumes.
- Soulevez légèrement le compartiment de la Opti Temp/Miracle Zone ①, puis tirez-le vers vous de l'intérieur ②.

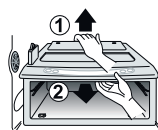

Installation de la Opti Temp/Miracle Zone

- Placez le compartiment de la Opti Temp/Miracle Zone sur la glissière ①, puis glissez-le délicatement à l'intérieur ②.
- Ne forcez pas, vous risqueriez d'endommager les raccords.

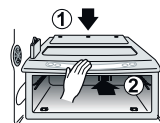

## Emplacement des aliments

(Reportez-vous à l'identification des pièces.)

Casier à bouteilles

Permet de conserver les bouteilles d'eau, de jus et de sodas.

Tiroir à en-cas

Permet de conserver de petits aliments tels que petits-pains, sandwichs, etc.

Clayette du compartiment congélateur

Permet de conserver divers aliments surgelés, tels que viande, poisson, glaces, plats congelés, etc.

Balconnet de la contre-porte du congélateur

- Permet de conserver des aliments congelés en petite quantité.
- La température augmente généralement à chaque ouverture de la porte. Par conséquent, n'y placez pas des aliments de longue conservation tels que des glaces.

Tiroir du compartiment congélateur

- Permet de conserver de la viande, du poisson, un poulet, etc., une fois les aliments emballés dans du film transparent.
- Les aliments à conserver doivent être secs.

Panier pour produits laitiers

Permet de conserver des produits laitiers tels que beurre, fromages, etc.

Boîte à œufs

Placez la boîte à œufs à l'endroit recommandé.

Espace Home Bar

Permet de conserver des aliments fréquemment utilisés, comme des boissons.

Clayette du compartiment réfrigérateur

Permet de conserver des plats et d'autres aliments en les espaçant correctement.

Balconnet de la contre-porte du réfrigérateur

Permet de conserver des petits récipients ou des boissons telles que lait, jus de fruits, bières, etc.

Bac à légumes

Permet de conserver des légumes ou des fruits.

Tiroir Fresh Zone

Permet de conserver des légumes, des fruits, de la viande à décongeler, du poisson cru, etc., en réglant le commutateur de conversion selon les aliments stockés. Vérifiez le réglage du commutateur de conversion avant d'introduire des aliments.

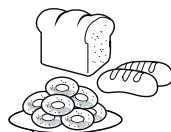

**Compartment réfrigérateur****Rangement des aliments**

- Rangez les aliments frais dans le compartiment réfrigérateur. Le mode de congélation et de décongélation des aliments est important pour préserver leur fraîcheur et leur goût.
  - Ne stockez pas des aliments qui ne supportent pas bien les basses températures, tels que des bananes ou des melons.
  - Laissez les aliments chauds refroidir à température ambiante avant de les mettre au réfrigérateur, sinon ils pourraient abîmer d'autres aliments et entraîner une hausse de la consommation d'énergie.
  - Couvrez les aliments avec du film transparent ou mettez-les dans un récipient avec couvercle.
  - Vous éviterez ainsi que l'humidité ne s'évapore et contribuerez à préserver le goût et les qualités nutritives des aliments.
  - Ne placez pas d'aliments devant les ouvertures d'aération. La libre circulation de l'air refroidi permet de maintenir une température stable dans le réfrigérateur.
  - N'ouvrez pas la porte trop fréquemment. L'ouverture de la porte laisse pénétrer de l'air chaud dans le réfrigérateur et entraîne une hausse de la température.
  - Ne placez pas trop d'aliments dans les balconnets de la contre-porte, car ils pourraient empêcher la porte de fermer correctement.
  - Ne placez pas de bouteilles dans le compartiment congélateur ; elles risquent d'exploser à la congélation.
  - Ne recongelez pas des aliments décongelés. Ils perdraient leur goût et leurs qualités nutritives.
  - Lorsque vous stockez des aliments congelés tels que des glaces pendant une longue période, placez-les sur la clayette du congélateur, et non dans le balconnet de la contre-porte.
  - Ne touchez pas les aliments froids ni les récipients (notamment métalliques) avec les mains mouillées et ne placez pas de récipients en verre dans le compartiment congélateur.
    - Vous risqueriez de vous faire des engelures et les récipients en verre risquent d'exploser lors de la congélation de leur contenu, provoquant des blessures.
  - Évitez de placer des aliments humides sur les clayettes supérieures du réfrigérateur, car ils pourraient geler au contact direct de l'air refroidi. Nettoyez toujours les aliments avant de les mettre au réfrigérateur.
  - Lavez et essuyez les fruits et légumes et essuyez les emballages pour éviter que les aliments adjacents ne soient abîmés.
- Lorsque vous rangez des œufs dans la boîte à œufs, assurez-vous qu'ils sont frais et placez-les toujours en position verticale pour les conserver plus longtemps.

**REMARQUE**

- Si votre réfrigérateur se trouve dans une pièce chaude et humide, l'ouverture fréquente de la porte ou la conservation d'une grande quantité de légumes peut provoquer la formation de gouttelettes de condensation, qui n'ont pas d'impact sur les performances du réfrigérateur. Essayez ces gouttelettes à l'aide d'un chiffon doux.

**Recommandations pour les économies d'énergie**

- Ne laissez pas la porte ouverte trop longtemps, mais refermez-la le plus vite possible.
- N'introduisez pas trop d'aliments dans le réfrigérateur. Laissez suffisamment d'espace pour que l'air frais puisse circuler librement.
- Ne réglez pas la température du réfrigérateur-congélateur plus bas que nécessaire. Ne placez pas d'aliments à côté du capteur de température. Il faut conserver une distance de 5 mm au minimum entre eux.
- Laissez les aliments chauds refroidir à température ambiante avant de les mettre au réfrigérateur. Si vous introduisez des aliments chauds dans le réfrigérateur-congélateur, ils pourraient abîmer d'autres aliments et entraîner une hausse de factures de consommation électrique.
- Ne placez pas d'aliments devant les ouvertures d'aération. La libre circulation de l'air frais permet de maintenir une température stable dans le réfrigérateur-congélateur.
- N'ouvrez pas la porte trop fréquemment. L'ouverture de la porte laisse pénétrer de l'air chaud dans le réfrigérateur-congélateur et entraîne une hausse de la température.
- Pour maintenir l'emplacement des pièces intérieures comme des paniers, des tiroirs (réfrigérateur), des clayettes et des clayettes grillagées. Fourni par le fabricant constitue l'usage le plus efficace pour économiser de l'énergie.



## Démontage des pièces

### REMARQUE

- Le démontage s'effectue dans l'ordre inverse du montage.  
Veillez à débrancher le cordon d'alimentation avant tout montage et démontage.  
Ne forcez pas en démontant les pièces, vous risqueriez de les endommager.

### Ampoule du compartiment congélateur

Appuyez légèrement ① sur le cache de la lampe, faites-le pivoter ② et sortez l'ampoule ③.

OPTION 1. Il faut utiliser une ampoule 40 Watt (maximum) que l'on peut acheter dans le centre de service.

OPTION 2 - LED. Il faut utiliser uniquement une ampoule LED 12VDC que l'on peut acheter dans le centre de service.

OPTION 1. Afin d'enlever la protection de la lampe; il faut pousser vers l'avant la saillie se trouvant sous la protection de la lampe, ensuite il faut l'enlever.

Tourner l'ampoule dans le sens inverse des aiguilles d'une montre. Utiliser une ampoule 40 Watt (maximum) que l'on peut acheter dans le centre de service.

OPTION 2 - LED. Afin de changer le panneau LED, il faut contacter son centre de service.

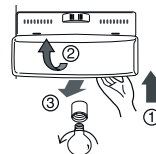

### Ampoule du compartiment réfrigérateur

### REMARQUE

- Les ampoules ne sont pas toutes compatibles avec votre réfrigérateur.  
Veillez à remplacer l'ampoule par une autre de même taille, forme et puissance.
- Les lumières du distributeurs sont des LED qui ne peuvent pas être remplacées.

### Clayette du compartiment congélateur

Pour retirer une clayette, poussez-la sur la gauche ①, soulevez légèrement la clayette à gauche ② et à droite ③, puis sortez-la.

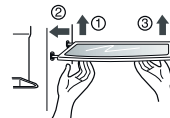

### Balçonnet et support

Soulevez le balçonnet en le maintenant des deux côtés ① et sortez-le ②.

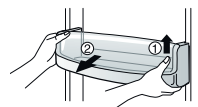

### Réserve à glaçons (certains modèles uniquement)

Saisissez la réserve à glaçons comme illustré à droite et retirez-la ① tout en la soulevant légèrement ②.

- Ne retirez la réserve à glaçons que lorsque cela est nécessaire.
- Servez-vous des deux mains pour retirer la réserve, afin d'éviter de la laisser tomber.



### Après l'utilisation du distributeur (certains modèles uniquement)

Le collecteur d'eau ne comporte pas de système d'écoulement. Vous devez le nettoyer régulièrement. Retirez le couvercle du collecteur d'eau en le tirant vers l'avant et essuyez-le avec un chiffon.

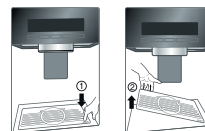

### Espace Home Bar (certains modèles uniquement)

- Retirez le balconnet ① en le soulevant.
- Commencez par enlever le balconnet situé au dessus du Home Bar, puis retirez le capot de l'espace Home Bar ②.
- Vous pouvez retirer le Home Bar en le soulevant.

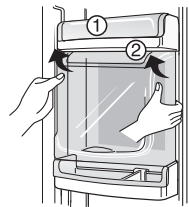

#### REMARQUE

- Lorsque vous démontez le bac à légumes, le tiroir à en-cas et le capot de l'espace Home Bar, veillez à retirer les pièces de la porte du réfrigérateur.

### Couvercle du bac à légumes

- Pour retirer le couvercle du bac à légumes, tirez un peu le bac à légumes vers l'avant ①, soulevez la partie avant du couvercle ② et retirez-le.

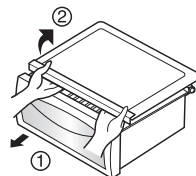

### V Fresh (certains modèles uniquement)

- Pour enlever le bac à légumes, tirez le bac à moitié ①, ensuite, soulevez la partie supérieure de la chambre extérieure, en extrayant en même temps ② le bac.

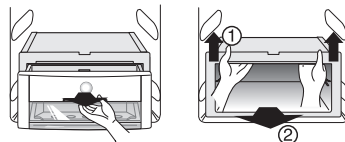

### Space plus (certains modèles uniquement)

- Il faut soulever « space plus » ① et tirer en direction ②).

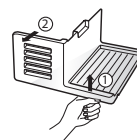

### Bac à glaçons (certains modèles uniquement)

- Il faut tenir le bac à glaçons comme indiqué sur le dessin et tirer ②), en soulevant un peu ①).

- Il est déconseillé de démonter le bac à glaçons si ce n'est pas nécessaire
- Il faut tenir le bac à glaçons entre ses mains pour éviter sa chute lors de son démontage.
- Si le bac à glaçons n'entre pas sur les glissières, il faut tourner un peu la partie rotative.

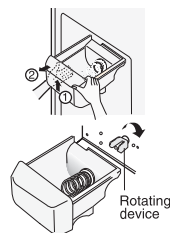

### Machine à glaçons (certains modèles uniquement)

- Si vous n'utilisez pas la fonction de distribution de glaçons pendant longtemps, il faut débrayer la machine à glaçons après avoir sorti le « space plus ». Si vous aurez besoin des glaçons, il suffira de remettre en marche la machine.

## Informations générales

Période de vacances	Si vous prenez des vacances de durée moyenne, vous préférerez probablement laisser votre réfrigérateur en service. Dans ce cas, placez les aliments que vous pouvez congeler dans le congélateur pour les conserver plus longtemps. Dans le cas contraire, sortez tous les aliments, débranchez le cordon d'alimentation, nettoyez soigneusement l'intérieur et laissez chaque porte OUVVERTE pour éviter la formation d'odeurs.
Coupure de courant	La plupart des coupures de courant qui sont rétablies en une ou deux heures n'auront pas d'impact sur la température de votre réfrigérateur. Néanmoins, évitez le plus possible d'ouvrir la porte pendant la coupure de courant.
Déménagement	Retirez ou fixez soigneusement toutes les pièces mobiles à l'intérieur du réfrigérateur. Pour éviter d'endommager les pieds de réglage de la hauteur, tournez-les à fond dans l'armoire du réfrigérateur.
Tuyau anti-condensation	La paroi externe de l'armoire du réfrigérateur peut parfois chauffer, particulièrement juste après l'installation. Ne vous inquiétez pas. Ce phénomène est dû au tuyau anti-condensation qui aspire l'air chaud du réfrigérateur pour éviter la condensation sur la paroi externe.
Les bruits émanant de l'appareil pendant son fonctionnement – compréhension.	<p>Contrairement à votre réfrigérateur plus ancien, il est possible que la machine neuve puisse émettre du bruit. Lorsque les émissions sonores sont toutes nouvelles pour vous, elles peuvent vous inquiéter. Cependant, la plupart de bruits nouveaux est normal. En raison de proximité des surfaces dures comme plancher, murs et placards, le niveau sonore de votre réfrigérateur peut paraître plus élevé qu'en réalité. Les descriptions suivantes indiquent le genre de bruits et leur origine :</p> <ul style="list-style-type: none"> <li>-La minuterie de dégivrage fait un dé clic au début et à la fin d'un cycle de dégivrage automatique. Des dé clics se font entendre lorsque le contrôle du thermostat (ou contrôle du réfrigérateur, dépendamment du modèle) fait s'allumer ou s'éteindre le moteur.</li> <li>-Les claquements bruyants – c'est bruit est dû à la circulation du liquide réfrigérant, à l'écoulement de l'eau dans les tuyaux, ou au déplacement des objets accumulés au dessus de réfrigérateur.</li> <li>-Votre réfrigérateur est conçu pour fonctionner plus efficacement afin d'assurer une température adéquate de rangement de vos aliments. Grâce au compresseur à haut rendement, votre nouveau réfrigérateur peut fonctionner plus longtemps que l'ancien, qui ensuite peut entraîner des bruits vibrants et aigus.</li> <li>-Vous pouvez entendre le bruit du moteur de ventilateur d'évaporation qui fait circuler l'air dans le réfrigérateur et les sections du congélateur.</li> <li>-A la fin du chaque cycle, vous pouvez entendre un bruit de bouillonnement attribuable à la circulation du éfrigérant dans votre réfrigérateur. Le bruit de claquement peut se produire lorsqu'il y a une contraction ou l'expansion des parois à l'intérieur du réfrigérateur.</li> <li>-Pendant le cycle de dégivrage l'eau qui goutte sur le radiateur de dégivrage peut produire un bruit de grésillement.</li> <li>-Vous pouvez entendre le bruit de l'air forcé sur le condenseur par le ventilateur de condenseur.</li> <li>-Vous pouvez entendre l'écoulement de l'eau dans le plat de récupération d'eau pendant le cycle de dégivrage.</li> </ul>
	<h3>Nettoyage</h3> <p>Il est important que votre réfrigérateur reste propre pour éviter les odeurs indésirables. Si des aliments coulent, vous devez les essuyer immédiatement, car ils risquent d'acidifier et de tacher les surfaces en plastique s'ils s'incruster.</p>
Extérieur	Utilisez une solution tiède de savon ou détergent doux pour nettoyer l'extérieur de votre réfrigérateur. Essuyez avec un chiffon humide propre, puis avec un chiffon sec.
Intérieur	Lavez tous les compartiments à l'aide d'une solution de bicarbonate de soude ou un détergent doux et de l'eau chaude.
Après le nettoyage	Vérifiez que le cordon d'alimentation n'est pas endommagé, que la fiche d'alimentation n'a pas surchauffé et qu'elle est bien enfoncée dans la prise secteur.
Avertissement	<p>Débranchez toujours le cordon d'alimentation de la prise secteur avant de nettoyer à proximité des pièces électriques (lampes, commutateurs, touches, etc.).</p> <p>Essuyez l'humidité en excès à l'aide d'une éponge ou d'un chiffon pour empêcher que de l'eau ou un autre liquide ne pénètre dans les pièces électriques et ne provoque un choc électrique.</p> <p>Ne nettoyez jamais les surfaces avec un tampon à récureur métallique, une brosse, un nettoyeur abrasif, une solution alcaline forte ou un produit de nettoyage inflammable ou toxique.</p> <p>Ne touchez pas les surfaces congelées avec les mains humides, car votre peau restera collée à ces surfaces extrêmement froides.</p>



## Nettoyage du distributeur d'eau et du réservoir d'eau.

Fréquence de nettoyage : tous les 2 mois ou quand nécessaire.

### Procédure :

Procédure :

1. Avant de nettoyer, déverser l'eau du réservoir d'eau.
2. Mélanger 0,5l d'eau avec une quantité adéquate de produit de nettoyage du distributeur (puis le verser dans le réservoir d'eau). Ne pas utiliser de produits chimiques agressifs.
3. Dispenser 1 tasse de solution et laisser le reste dans le système de distribution pendant la durée indiquée sur l'étiquette du produit de nettoyage. Ne pas boire l'eau du distributeur pendant tout le processus de nettoyage !
4. Dispenser le reste de la solution jusqu'à ce que le réservoir soit vide.
5. Nettoyer le réservoir d'eau à l'aide d'une éponge douce et rincer à l'eau du robinet.
6. Remplir le réservoir d'eau avec de l'eau fraîche. Dispenser 3 tasses d'eau l'une après l'autre par intervalles de 20 secondes. Remplir le réservoir d'eau avec de l'eau bouillie et dispenser une tasse.
7. Vérifier le goût de l'eau. Si le goût n'est pas bon, répéter l'action n°6 jusqu'à ce que l'eau ait un goût non suspect.

Nous recommandons de NE PAS laisser d'eau dans le réservoir d'eau pendant plus de 2 jours.

Problème	Cause possible	Solution
Sédiments visibles à l'intérieur du réservoir d'eau	Le type d'approvisionnement d'eau ou le distributeur d'eau a besoin d'être nettoyé	Nettoyer le réservoir d'eau. Toujours bouillir l'eau avant de la verser dans le réservoir d'eau.
Mauvaise odeur et mauvais goût de l'eau	Eau non écoulée pendant une période prolongée	Déverser l'ancienne eau. Nettoyer le réservoir d'eau. Remplir le réservoir d'eau avec de l'eau fraîche.

## Dépannage

Avant de faire appel au service après-vente, passez cette liste en revue. Elle peut vous permettre de gagner du temps et de l'argent. Cette liste répertorie les problèmes courants qui ne résultent pas d'un défaut de fabrication ni de matériaux défectueux dans cet appareil.

Problème	Cause possible	Solution
<b>Fonctionnement du réfrigérateur</b>		
Le compresseur du réfrigérateur ne fonctionne pas	La commande du réfrigérateur est éteinte.	Réglez la commande du réfrigérateur. Reportez-vous à la section relative au réglage des fonctions.
	Le réfrigérateur est en cycle de dégivrage.	Ce phénomène est normal pour un réfrigérateur à dégivrage entièrement automatique.
	La fiche d'alimentation est débranchée de la prise secteur.	Vérifiez que la fiche est bien enfoncée dans la prise secteur.
Le réfrigérateur se met en marche trop souvent ou trop longtemps	Il y a une coupure de courant. Vérifiez les lumières de votre habitation.	Appelez votre compagnie d'électricité.
	Ce réfrigérateur est plus volumineux que le précédent que vous possédiez.	Ce phénomène est normal. Les appareils plus volumineux et plus efficaces se mettent en marche plus longtemps.
	Il fait chaud dans la pièce ou à l'extérieur.	Dans ces conditions, il est normal que le réfrigérateur se mette en marche plus longtemps.
	Le réfrigérateur a été récemment débranché pendant un certain temps.	Il faut plusieurs heures pour que le réfrigérateur refroidisse complètement.
	Vous avez introduit récemment de grandes quantités d'aliments chauds ou tièdes.	Les aliments chauds allongent la durée de fonctionnement du réfrigérateur jusqu'à ce qu'il atteigne la température souhaitée.
	Les portes sont ouvertes trop souvent ou restent ouvertes trop longtemps.	Le réfrigérateur se met en marche pendant plus longtemps lorsque de l'air chaud pénètre à l'intérieur. Ouvrez la porte moins souvent.
	La porte du réfrigérateur ou du congélateur est légèrement ouverte.	Assurez-vous que le réfrigérateur est à niveau. Il est normal que le réfrigérateur soit légèrement incliné vers l'arrière. Vérifiez que des aliments et des récipients n'empêchent pas la fermeture correcte de la porte. Reportez-vous à la section relative aux problèmes lors de l'ouverture et la fermeture des portes.
	La température du réfrigérateur est réglée à une valeur trop basse.	Augmentez la température du réfrigérateur jusqu'au niveau satisfaisant.
Le joint du réfrigérateur ou du congélateur est sale, usé, craquelé ou mal ajusté.	Nettoyez ou changez le joint. Si le joint de porte présente des fuites, le réfrigérateur se mettra en marche plus longtemps pour maintenir les températures souhaitées.	

Problème	Cause possible	Solution
Le compresseur du réfrigérateur ne fonctionne pas	Le thermostat maintient le réfrigérateur à une température constante.	Ce phénomène est normal. Le réfrigérateur se met en marche et s'arrête pour garder la température constante.
<b>Les températures sont trop froides</b>		
La température dans le congélateur est trop froide, mais celle du réfrigérateur est satisfaisante	La température du congélateur est réglée à une valeur trop basse.	Augmentez la température du congélateur jusqu'au niveau satisfaisant.
La température dans le réfrigérateur est trop froide, mais celle du congélateur est satisfaisante	La température du réfrigérateur est réglée à une valeur trop basse.	Augmentez la température du réfrigérateur.
Les aliments conservés dans les tiroirs gèlent	La température du réfrigérateur est réglée à une valeur trop basse.	Reportez-vous à la solution ci-dessus.
La viande conservée dans le bac à viande gèle	La viande doit être conservée à une température juste en dessous du point de congélation de l'eau (0 °C) pour avoir une durée de conservation maximale à l'état frais.	Il est normal que des cristaux de glace se forment en raison de la teneur en humidité de la viande.
<b>Les températures sont trop élevées</b>		
Les températures dans le réfrigérateur ou le congélateur sont trop élevées	La température du congélateur est réglée à une valeur trop élevée.	Diminuez la température du congélateur ou du réfrigérateur jusqu'au niveau satisfaisant.
	La température du réfrigérateur est réglée à une valeur trop élevée. La température du réfrigérateur a un impact sur celle du congélateur.	Diminuez la température du congélateur ou du réfrigérateur jusqu'au niveau satisfaisant.
	Les portes sont ouvertes trop souvent ou restent ouvertes trop longtemps.	De l'air chaud pénètre dans le réfrigérateur et le congélateur chaque fois que leur porte est ouverte. Ouvrez la porte moins souvent.
	La porte est légèrement ouverte.	Fermez la porte complètement.
	Vous avez introduit récemment de grandes quantités d'aliments chauds ou tièdes.	Attendez que le réfrigérateur ou le congélateur ait le temps d'atteindre la température sélectionnée.
	Le réfrigérateur a été récemment débranché pendant un certain temps.	Il faut plusieurs heures pour que le réfrigérateur refroidisse complètement.
La température dans le réfrigérateur est trop élevée, mais celle du congélateur est satisfaisante	La température du réfrigérateur est réglée à une valeur trop élevée.	Diminuez la température du réfrigérateur.

Problème	Cause possible	Solution
<b>Bruit</b>		
Le niveau sonore est élevé lorsque le réfrigérateur est en marche	Les réfrigérateurs ont aujourd'hui une capacité de stockage accrue et maintiennent des températures plus égales.	Il est normal que le niveau sonore soit plus élevé.
Le niveau sonore est élevé lorsque le compresseur se met en marche	Le réfrigérateur fonctionne à des pressions plus élevées au début du cycle de mise en marche.	Ce phénomène est normal. Le niveau sonore diminuera à mesure que le réfrigérateur fonctionnera.
L'appareil émet des bruits de vibration ou de cliquetis	Le sol est inégal ou instable. Le réfrigérateur bouge légèrement sur le sol.	Assurez-vous que le sol est nivelé et suffisamment stable pour supporter le poids du réfrigérateur.
	Les objets placés sur le dessus du réfrigérateur vibrent.	Enlevez les objets.
	Les récipients vibrent sur les clayettes dans le réfrigérateur.	Il est normal que les plats vibrent légèrement. Déplacez-les quelque peu. Vérifiez que le réfrigérateur est bien à niveau et solidement supporté par le sol. Il est normal que le réfrigérateur soit légèrement incliné vers l'arrière.
	Le réfrigérateur est en contact avec le mur ou des placards.	Déplacez le réfrigérateur de sorte qu'il ne soit pas en contact avec le mur ou les placards.
<b>Eau, humidité ou glace à l'intérieur du réfrigérateur</b>		
De l'humidité s'accumule sur les parois internes du réfrigérateur	Le temps est chaud et humide, ce qui augmente le taux de formation de givre et de condensation interne.	Ce phénomène est normal.
	La porte est légèrement ouverte.	Reportez-vous à la section relative aux problèmes lors de l'ouverture et la fermeture des portes.
	La porte est ouverte trop souvent ou reste ouverte trop longtemps.	Ouvrez la porte moins souvent.
<b>Eau, humidité ou glace à l'intérieur du réfrigérateur</b>		
De l'humidité se forme à l'extérieur du réfrigérateur ou entre les portes	Le temps est humide.	Ce phénomène est normal par temps humide.
	Lorsque le temps sera moins humide, l'humidité diminuera. La porte est légèrement ouverte, de sorte que l'air froid de l'intérieur du réfrigérateur rencontre l'air chaud de l'extérieur.	Fermez la porte complètement.

Problème	Cause possible	Solution	
Odeurs dans le réfrigérateur	L'intérieur a besoin d'être nettoyé.	Nettoyez l'intérieur avec une éponge, de l'eau chaude et du bicarbonate de soude.	
	Des aliments dégageant une odeur forte sont conservés dans le réfrigérateur.	Couvrez les aliments de façon hermétique.	
	Certains récipients et matériaux d'emballage produisent des odeurs.	Utilisez un autre récipient ou matériau d'emballage.	
Ouverture/fermeture des portes ou tiroirs	La porte ne ferme pas	Des récipients gênent la fermeture de la porte.	Déplacez les récipients qui gênent la fermeture de la porte.
		La porte a été fermée trop brusquement, au point que l'autre porte s'est légèrement ouverte.	Fermez les portes avec douceur.
		Le réfrigérateur n'est pas à niveau. Il bouge légèrement sur le sol.	Réglez la hauteur à l'aide des pieds de réglage
		Le sol est inégal ou instable. Le réfrigérateur bouge légèrement sur le sol.	Assurez-vous que le sol est nivelé et peut supporter le poids du réfrigérateur. Adressez-vous à un spécialiste pour corriger un sol affaissé ou incliné. Il est normal que le réfrigérateur soit légèrement incliné vers l'arrière.
		Le réfrigérateur est en contact avec le mur ou des placards.	Il est normal que le réfrigérateur soit légèrement incliné vers l'arrière. Déplacez le réfrigérateur.
Il est difficile de tirer les tiroirs	Des aliments sont en contact avec la clayette au-dessus du tiroir.	Mettez moins d'aliments dans le tiroir.	
	Les rails sur lesquels coulisse le tiroir sont sales.	Nettoyez le tiroir et les rails.	
Distributeur			
Le distributeur ne fournit pas de glaçons	La réserve à glaçons est vide.	Une fois que des glaçons auront été fabriqués et seront tombés dans la réserve, le distributeur devrait fonctionner.	
	La température du congélateur est trop élevée.	Diminuez la température du congélateur de sorte que les glaçons puissent être fabriqués. Une fois les glaçons fabriqués, le distributeur devrait fonctionner.	
	La vanne d'arrivée d'eau du domicile est fermée.	Ouvrez la vanne d'arrivée d'eau du domicile et attendez suffisamment de temps que les glaçons puissent être fabriqués. Une fois les glaçons fabriqués, le distributeur devrait fonctionner.	
	La porte du réfrigérateur ou du congélateur est ouverte.	Vérifiez que les deux portes sont fermées.	

Problème	Cause possible	Solution
<b>Le distributeur ne fournit pas de glaçons</b>	La glace a fondu et gelé en raison d'une utilisation peu fréquente, de fluctuations de la température et/ou de coupures de courant.	Retirez la réserve à glaçons et laissez fondre le contenu. Nettoyez la réserve, essuyez-la et remettez-la en place. Une fois de nouveaux glaçons fabriqués, le distributeur devrait fonctionner.
<b>Le distributeur de glaçons est bouché</b>	Des glaçons se sont accumulés entre le levier de la fabrique de glace et l'arrière de la réserve.	Retirez les glaçons qui gênent le fonctionnement du distributeur.
	Les glaçons se sont consolidés.	Utilisez le distributeur plus souvent de sorte que les glaçons ne se consolident pas.
	Des glaçons achetés ou produits par un autre biais ont été utilisés dans le distributeur.	Seuls les glaçons fabriqués par la fabrique de glace doivent être utilisés avec le distributeur.
<b>Le distributeur ne fournit pas d'eau</b>	La vanne d'arrivée d'eau du domicile est fermée. Reportez-vous à la section "Le distributeur ne fournit pas de glaçons".	Ouvrez la vanne d'arrivée d'eau de votre domicile.
	La porte du réfrigérateur ou du congélateur est ouverte.	Vérifiez que les deux portes sont fermées.
<b>L'eau a un goût et/ou une odeur étrange</b>	L'eau est dans le réservoir depuis trop longtemps.	Faites couler et jetez 7 verres d'eau pour rafraîchir l'alimentation. Faites couler et jetez 7 verres supplémentaires pour rincer complètement le réservoir.
	L'appareil n'est pas raccordé correctement à l'arrivée d'eau froide.	Raccordez l'appareil à l'arrivée d'eau froide qui alimente en eau le robinet de la cuisine.
<b>Bruit de glace qui tombe</b>	Ce bruit est normal ; il est émis lorsque les glaçons fabriqués automatiquement tombent dans la réserve à glaçons. Le volume sonore peut varier en fonction de l'emplacement du réfrigérateur.	
<b>Bruit d'arrivée d'eau</b>	Ce bruit est normal ; il est émis lorsque la fabrique de glace est alimentée en eau après que les glaçons fabriqués sont tombés dans la réserve.	
<b>Autre</b>	Lisez attentivement la section consacrée à la fabrique de glace automatique et au distributeur.	

L'afficheur montre le mot OFF. (Le mot OFF disparaît après 20 secondes, mais le frigidaire reste encore dans le mode DEMO).

Le frigo reste en mode de démonstration. Le mode de démonstration éteint le système de refroidissement, seuls l'éclairage et l'afficheur travaillent normalement. Afin d'éteindre le mode de démonstration, il faut ouvrir la porte et, en tenant appuyer le bouton Fridge, il faut appuyer trois fois sur le bouton EXPRESS F. Le mode de démonstration une fois éteint, les valeurs précédemment établies apparaissent.

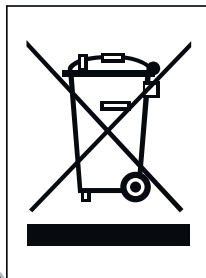

#### MISE AU REBUT DES PRODUITS

1. Le pictogramme d'une poubelle barrée sur le produit indique que le produit est conforme à la Directive européenne 2002/96/CE.
2. Tous les déchets électriques et électroniques doivent être collectés séparément et transportés par les services de voirie municipaux vers des installations spécifiques de collecte des déchets, identifiées en conséquence par le gouvernement ou par les autorités locales.
3. Le traitement correct de votre vieux appareil contribue à protéger l'environnement et la santé des personnes.
4. Pour plus d'informations sur le traitement de votre appareil en fin de vie, merci de bien vouloir vous adresser à votre mairie, au service de la voirie ou au magasin où vous avez acheté le produit.

38

Cet appareil contient des gaz fluorés à effet de serre couverts par le protocole de Kyoto (option). Informations concernant les gaz à effet de serre fluorés utilisés comme réfrigérant de ce réfrigérateur.

Nom chimique	Composition des gaz	Total GWP (kgCO <sub>2</sub> -eq)
R-134a	100% HFC-134a	1300