

MANUEL D'UTILISATION RÉFRIGÉRATEUR -CONGÉLATEUR

Veuillez lire ce manuel d'utilisation avec attention avant d'utiliser votre appareil et gardez-le à portée de la main pour futures références.

Enregistrement

Ce modèle et le numéro de série sont trouvés sur l'arrière de l'unité. Ce numéro est unique à cette unité et n'est disponible pour aucune autre. Vous devriez enregistrer ces informations et les garder avec le guide comme preuve de votre achat. Agrafez le reçu ici.

Date de l'achat : _____

Vendeur : _____

Adresse du vendeur : _____

Téléphone du vendeur : _____

Numéro du modèle : _____

Numéro de série : _____

Table des Matières

Introduction	Importantes mesures de sécurité	4
	Identifications des pièces	9
Installation	Installation	11
	Démarrage	11
Fonctionnement	Thermostat	12
	Miracle zone (Compartiment fraîcheur)	13
	Congélation Express	14
	Fonction vacances	14
	Test automatique	14
	Fermeture	15
	Marche / Arrêt	15
	Compartiment réfrigérateur	15
	Lumière Vita	15
	Alarme de la porte	16
	Boîte à glaçons	16
	Décongélation	16
	Distributeur d'eau	17
	Range-bouteilles	18
	Clayette en verre amovible	18
Compartiment congélateur	18	
Suggestion sur le Stockage de la nourriture	Stockage de la nourriture	19
Soins et Entretien	Information générale	20
	Inversement des portes	20
	Nettoyage	20
Dépannage	Dépannage	21

Importantes Mesures de sécurité

PRÉCAUTIONS ÉLÉMENTAIRES DE SÉCURITÉ

Ce guide contient plusieurs messages de sécurité très importants. Lisez-les tous et obéissez-les toujours.

▲ Voici le symbole d'avertissement pour votre sécurité. Il sert de repère des messages de sécurité qui vous renseignent sur les dangers de mort ou de blessure que vous ou d'autres personnes risquent, ou bien sur ce qui peut endommager cet appareil. Tous les messages de sécurité seront précédés de ce symbole d'avertissement pour votre sécurité et de mots qui signalent DANGER, PRUDENCE ou AVERTISSEMENT. Ces mots signifient :

▲ **DANGER** Vous serez mort ou sérieusement blessé si vous ne suivez pas ces instructions.

▲ **PRUDENCE** Vous risquez la mort ou des blessures sérieuses si vous ne suivez pas ces instructions.

▲ **AVERTISSEMENT** Indique une situation de risque imminent qui, en cas d'accomplissement, peut aboutir à des blessures secondaires ou modérées, ou simplement endommager l'appareil.

Tous les messages de sécurité identifieront le risque, vous diront comment diminuer les possibilités de blessure et vous expliqueront ce qui peut arriver en cas de non respect des instructions.

▲ PRUDENCE

Pour réduire le risque de feu, de choc électrique ou de blessure humaine pendant l'utilisation de votre appareil, vous devez suivre les précautions élémentaires de sécurité ci-dessous. Lisez toutes les instructions avant d'utiliser cet appareil.

1. Lors de la connexion d'électricité

Il faut utiliser une prise réservée.

- L'utilisation de plusieurs appareils avec une seule prise peut provoquer du feu.
- L'interrupteur de fuite d'électricité peut détériorer les aliments et le distributeur peut présenter des fuites.



Veillez à ce que la prise d'alimentation ne soit pas orientée vers le haut ou bien coincée derrière le réfrigérateur.

De l'eau peut entrer dans la prise ou celle-ci peut résulter endommagée, ce qui provoquerait du feu ou un choc électrique.

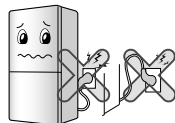

Une fois la fiche d'alimentation sortie pendant l'installation, veillez à ce que le cordon d'alimentation ne soit pas comprimé ou écrasé pendant la mise en place du réfrigérateur.

Cela pourrait entraîner un choc électrique ou un incendie. Lorsque vous bougez votre unité du mur, faites attention de ne pas rouler ou d'endommager le cordon.

Veillez à ce que le câble d'alimentation ne se torde pas ou ne soit pas pressé par un objet lourd qui puisse l'endommager.

Ceci peut endommager le câble d'alimentation et provoquer du feu ou un choc électrique.



Veillez à ne pas modifier ni augmenter la longueur du câble d'alimentation.

Ceci entraînera un choc électrique ou du feu suite à l'endommagement électrique du câble d'alimentation ou d'autres parties.



Débranchez la prise d'alimentation lors du nettoyage, la manipulation ou le remplacement de la lampe intérieure du réfrigérateur.

- Ceci peut provoquer un choc électrique ou des blessures.
- Lors du remplacement de la lampe intérieure du réfrigérateur, assurez-vous que l'anneau en caoutchouc qui prévient les étincelles électriques dans la douille n'a pas été enlevé.



Ne tirez pas du câble et ne touchez pas la prise d'alimentation avec les mains humides.

Cela peut provoquer un choc électrique ou des blessures.

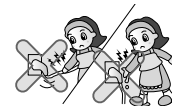

Enlevez l'eau et la poussière de la prise d'alimentation et insérez-la avec les bouts des broches connectés avec sécurité.

La poussière, l'eau ou une connexion instable peut provoquer du feu ou un choc électrique.



Enlevez la prise d'alimentation non pas en tirant du câble mais en prenant directement la prise.

Ceci peut provoquer un choc électrique ou un court-circuit, et entraîner un incendie.



Assurez-vous de la mise à la terre. Consultez un électricien qualifié si vous n'avez bien compris les instructions de mise à terre ou si vous avez quelques doutes sur le fait que l'appareil a été correctement mis à terre.

Une mise à la terre incorrecte peut produire une panne et un choc électrique.

Veillez à brancher la fiche d'alimentation dans une prise mise à la terre de la tension appropriée.

Sinon, cela pourrait entraîner un incendie.

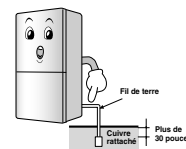

Importantes Mesures de sécurité

Si le câble ou la prise d'alimentation sont endommagés ou si les trous de la prise murale sont lâches, ne les utilisez pas.

Ceci peut provoquer un choc électrique, ou bien le court-circuit peut provoquer du feu.

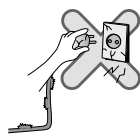

Attendez 5 minutes minimum après avoir rebranché la prise de courant.

Ceci peut faire échouer le fonctionnement du congélateur.



2. Lors de l'utilisation du réfrigérateur

Ne placez pas d'objets lourds ou dangereux (récipients contenant du liquide) sur le réfrigérateur.

Ils peuvent tomber et produire des blessures, du feu ou un choc électrique au moment d'ouvrir ou fermer la porte.



Ne vous cramponnez pas à la porte, aux clayettes ou au distributeur du réfrigérateur.

Ceci peut renverser le réfrigérateur ou blesser les mains. Veuillez notamment à ce que les enfants ne s'accrochent pas.



Empêchez les enfants de pénétrer à l'intérieur du réfrigérateur.

Ils pourraient mettre leur vie en danger.

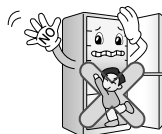

Évitez d'ouvrir et de fermer la porte du réfrigérateur trop brusquement. Les aliments contenus dans les balconnets de la contreporte du réfrigérateur pourraient basculer et vous blesser.

N'installez pas le réfrigérateur dans un endroit humide ou susceptible d'éclaboussures d'eau ou de pluie.

La détérioration de l'isolement des parties électriques peut produire des fuites électriques.



Veuillez à ne pas utiliser ni stocker des matériaux inflammables (éther, benzène, alcool, médecines, gaz propane, spray ou cosmétiques) dans le réfrigérateur ou près de celui-ci.

Cela peut provoquer du feu ou voire des explosions.



Ne placez pas de bougie allumée dans le réfrigérateur pour déodoriser.

N'utilisez pas un sèche-cheveux pour sécher l'intérieur et n'allumez pas une bougie pour éliminer les odeurs.

Ceci peut provoquer des explosions ou du feu.



Ne stockez ni des médicaments ni des matériaux de recherche dans le réfrigérateur.

Les produits qui exigent une température stricte au stockage peuvent se détériorer, ou bien provoquer des effets adverses ou risqués.

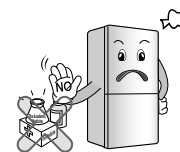

N'utilisez pas de spray combustible près du réfrigérateur.

Ceci peut provoquer du feu.

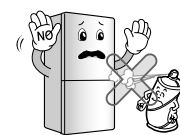

Évitez les appareils chauffants. Installez le réfrigérateur à l'abri d'un risque d'incendie, par exemple éloigné d'un endroit qui présente une fuite de gaz inflammable.

Ceux-ci peuvent provoquer du feu.

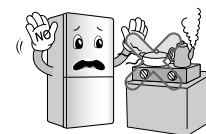

Ne placez pas de vases à fleurs, de tasses, de cosmétiques, de médicaments ou de récipients avec de l'eau sur le réfrigérateur.

Ceci peut provoquer du feu, un choc électrique ou des blessures en cas d'égouttement.

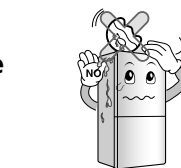

En cas d'orage, ou si le réfrigérateur reste inutilisé pendant un certain temps, débranchez la fiche d'alimentation.

Il existe un risque de choc électrique ou d'incendie.

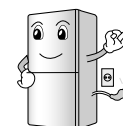

Importantes Mesures de sécurité

Utilisez le réfrigérateur submerge après l'avoir vérifié.

Ceci peut provoquer du feu ou un choc électrique.

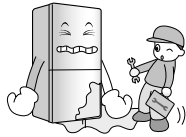

Lors qu'il y a une fuite de gaz, ne touchez ni le réfrigérateur ni la prise et ventilez la salle immédiatement.

- Une étincelle peut provoquer une explosion et aboutir à un incendie.
- Etant donné que le réfrigérateur utilise du gaz naturel (isobutane, R600a), un réfrigérant ami de l'environnement, même en quantité minimale (80-90 g) il représente un combustible. Si une fuite de gaz se présente lors du transport, l'installation ou l'utilisation du réfrigérateur, la moindre étincelle peut provoquer du feu et voire un incendie.

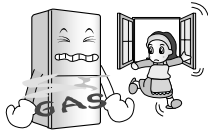

N'arrosez pas de l'eau ni à l'extérieur ou ni à l'intérieur du réfrigérateur et ne le nettoyez pas avec du benzène ou un diluant.

La détérioration de l'isolation des parties électriques peut provoquer un choc électrique ou de feu.

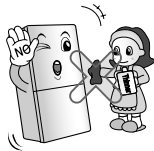

Lorsque vous détectez une odeur étrange ou de la fumée provenant du réfrigérateur, débranchez immédiatement la prise d'alimentation et contactez le centre de service.

Ceci peut provoquer du feu.



Ne permettez pas que de personnes autre qu'un ingénieur qualifié désassemble, répare ou altère le réfrigérateur.

Ceci peut provoquer une blessure, un choc électrique ou du feu.

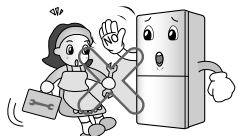

N'utilisez pas le réfrigérateur à des fins non-domestiques (conservation de médicaments ou de matériel de recherche, utilisation comme contenant, etc.).

Ceci peut provoquer des risques inattendus comme du feu, un choc électrique, la détérioration du matériel stocké ou une réaction chimique.

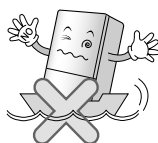

Lors du rejet du réfrigérateur, enlevez le matériel emballant de la porte.

Ceci peut faire que les enfants soient bloqués.



Cet appareil ne doit pas être utilisé par des personnes (y compris des enfants) souffrant de capacités physiques, sensorielles ou mentales réduites, ou manquant d'expérience et de connaissances, sauf sous la surveillance d'une personne responsable de leur sécurité leur ayant indiqué comment utiliser l'appareil.

Surveillez les enfants d'une doivent pas jouer avec l'appareil.

Installez le réfrigérateur sur un plancher solide et bien nivelé.

L'installation sur une superficie instable peut provoquer le renversement du réfrigérateur lors de l'ouverture ou la fermeture de la porte, ce qui entraînerait la mort.



N'insérez ni les mains ni des éléments pointus dans la sortie d'air réfrigérant, la couverture, la partie inférieure du réfrigérateur, la grille de résistance (trou épuisé) du derrière.

Ceci peut provoquer un choc électrique ou une blessure.

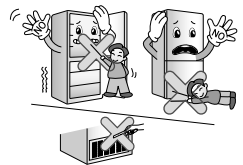

⚠ AVERTISSEMENT

La violation de cette directive peut provoquer des blessures ou bien endommager la maison ou le mobilier. Soyez toujours prudent, s'il vous plaît.

Ne touchez pas les aliments et les récipients dans le congélateur avec les mains mouillées.

Ceci peut provoquer la gelure.



Ne placez pas les aliments n'importe comment à l'intérieur du réfrigérateur.

Ils pourraient tomber lors de l'ouverture ou de la fermeture de la porte du réfrigérateur et blesser quelqu'un.

Ne mettez pas de bouteilles dans le congélateur.

Ceci peut provoquer la congélation des liquides et faire casser ainsi la bouteille, provoquant des blessures.



Importantes Mesures de sécurité

N'insérez pas les mains dans la partie inférieure du réfrigérateur.

La plaque en fer du fond peut provoquer des blessures.



Prenez le réfrigérateur par la poignée frontale d'en bas et par celle d'arrière en haut.

Autrement, vos mains peuvent glisser et provoquer des blessures. Le réfrigérateur étant lourd, ne le transportez pas seul sous peine de vous blesser ou de provoquer un accident.

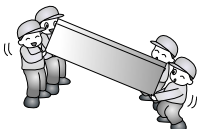

L'ouverture ou la fermeture de la porte du réfrigérateur-congélateur pouvant provoquer des blessures aux personnes à proximité, prenez les précautions nécessaires.

L'ouverture ou la fermeture de la porte peut faire que les pieds ou les mains soient attrapés dans la fissure de la porte ou que les enfants se fassent mal avec l'angle.



Ne mettez pas d'animaux vivants dans le réfrigérateur.

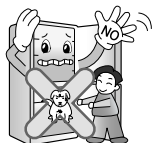

Précaution

▲ Prudence

- Ce réfrigérateur doit être correctement installé et placé selon les instructions d'installation avant de l'utiliser.
- Ne jamais débrancher votre réfrigérateur en tirant sur le cordon électrique. Agrippez fermement la prise et débranchez-la de la prise murale.
- Après que votre réfrigérateur-congélateur est en fonction, ne touchez pas les surfaces froides dans le compartiment de congélation, particulièrement lorsque vos mains sont mouillées. La peau peut rester coller à ces surfaces froides.

L'accessibilité de la Prise d'alimentation

Le réfrigérateur-congélateur doit être positionné pour que la prise d'alimentation est accessible pour la déconnexion en cas d'accident.

Remplacement de la Corde d'Alimentation

Si la corde d'alimentation est endommagée, elle doit être remplacée par le fabricant ou par l'agent de service ou par quelqu'un qualifié similaire pour éviter le hasard.

Danger

Risque d'enfermer un enfant.
Avant de jeter votre vieux réfrigérateur ou congélateur, enlevez les portes.
Laissez les étagères en place pour que les enfants ne puissent pas se glisser facilement à l'intérieur.

Ne pas Conserver

N'emmagazinez pas ou n'utilisez pas de l'essence ou d'autres produits inflammables en proximité de cet appareil ou d'autres appareils.

Mise à Terre

Dans le cas d'un court-circuit électrique, la mise à terre réduit le risque de chocs électriques en fournissant un câble de fuite au courant électrique. Pour prévenir tout choc électrique, l'appareil doit être mis à terre. Une utilisation impropre de la fiche de terre peut provoquer un choc électrique.

Importantes Mesures de sécurité

▲ Prudence

- ▲ Faites attention à ce que les ouvertures d'aération de votre unité ne soient pas obstruées.
- ▲ Ne pas utiliser de dispositif mécanique ou autres moyens pour accélérer le procédé de décongélation.
- ▲ Ne pas endommager le circuit réfrigérant.
- ▲ Ne pas utiliser de dispositifs électriques à l'intérieur des compartiments du stockage de nourriture, excepté s'ils sont du même type recommandé par le fabricant.
- ▲ Le réfrigérant ainsi que le gaz d'isolation utilisé dans l'unité demande des procédures spéciales de destruction. Lors de la destruction de l'unité consultez un agent de service ou une personne similaire qualifiée.



Cet appareil contient du réfrigérant d'isobutane (R600a), gaz naturel avec la compatibilité environnementale élevée, mais également combustible. Au cours du transport et de l'installation de l'appareil, des soins particuliers devraient être pris pour s'assurer qu'aucune pièce du circuit de réfrigération n'est endommagée. Le réfrigérant renversé hors des pipes pourrait mettre le feu ou causer des blessures à l'oeil. Si une fuite est détectée, évitez tout contact avec des flammes ou des sources potentielles d'incendie et aérez la salle dans laquelle l'appareil est localisé pendant plusieurs minutes.

Afin d'éviter la création d'un gaz inflammable si une fuite dans le circuit de frigorification se produit, aérez la pièce.

La pièce dans laquelle l'appareil est localisé dépend de la quantité de réfrigérant utilisée. La salle doit être de 1 m² pour chaque 8 g de réfrigérant de R600a à l'intérieur de l'appareil. La quantité de réfrigérant dans votre appareil est indiquée sur la plaque d'identité à l'intérieur de l'appareil. Ne faites jamais fonctionner un appareil montrant des signes de mauvais fonctionnement. Dans le doute, consultez votre revendeur.

▲ Avertissement

- Si la prise murale est lache, n'insérez pas la prise. Cela peut provoquer une décharge électrique.
- Ne débranchez jamais votre réfrigérateur en tirant sur le cordon. Saisissez toujours la prise fermement et tirez-la directement. Vous pouvez débrancher un fil et causer un court circuit.
- N'employez pas un tissu mouillé ou humide en nettoyant la prise. Enlevez n'importe quels corps étrangers des goupilles de la prise électrique. Autrement, il y a un risque d'incendie.
- Après avoir débranché l'appareil, attendez au moins cinq minutes avant de le rebrancher à la prise murale. Le mauvais fonctionnement du congélateur peut provoquer des dégats.
- Si l'appareil ne doit pas être employé pendant longtemps, débranchez-le. N'importe quelle détérioration de l'isolation peut causer un incendie.
- Ne laissez pas les enfants toucher ou jouer avec le panneau de commande sur l'avant de l'appareil.
- Le réfrigérant utilisé dans le réfrigérateur/ congélateur et le gaz dans le matériel d'isolation exigent une procédure spéciale de destruction. Assurez-vous qu'aucune des pipes derrière l'appareil n'est endommagée avant la destruction.

▲ Prudence

Veuillez ne pas laver les tiroirs inférieurs au lave-vaisselle; les températures élevées pourraient endommager les paniers et les rendre inutilisables.

Identification des pièces

Nom du modèle : GR-*499****

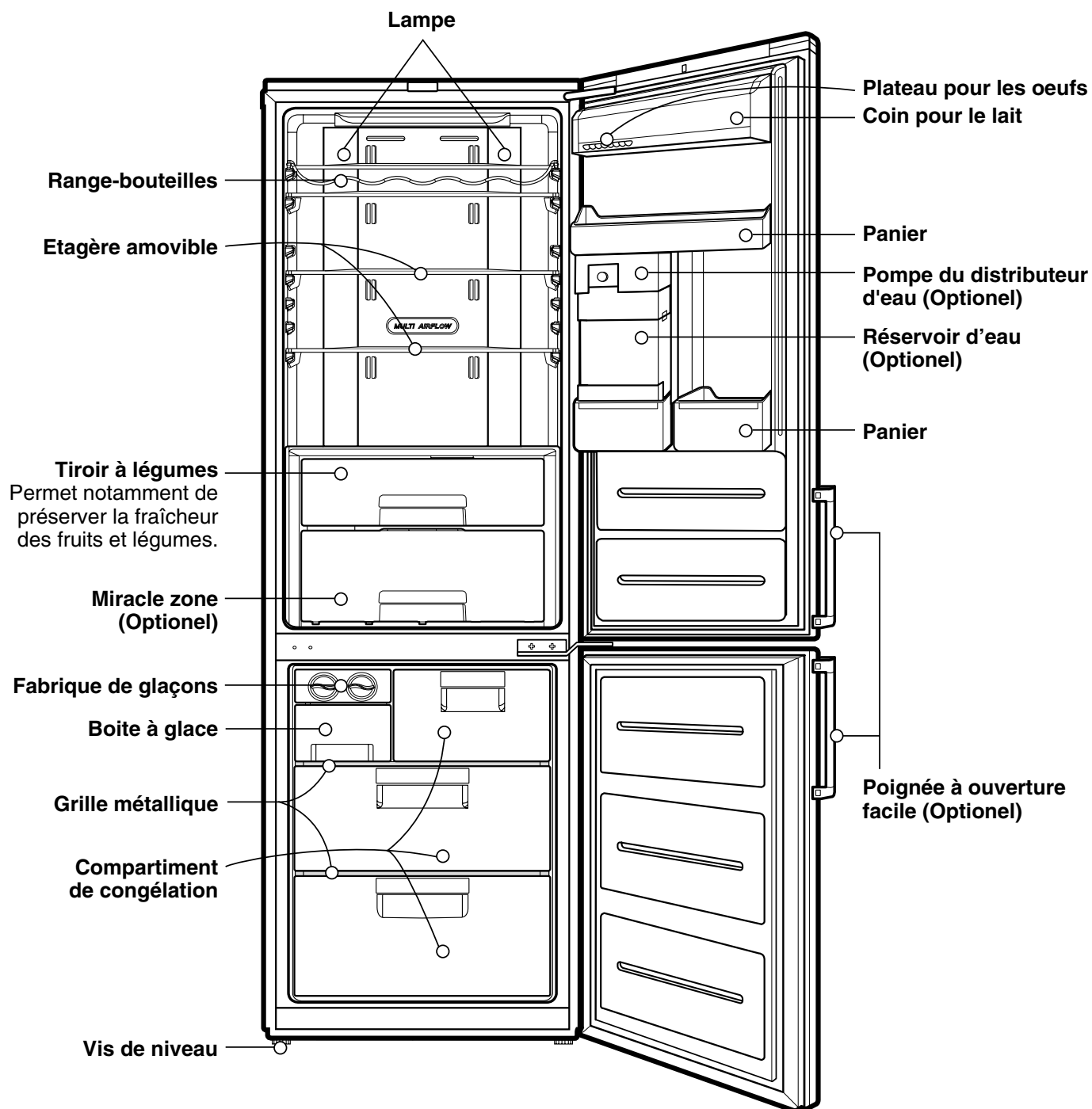

Remarque

Si vous trouvez quelques pièces manquantes de votre unité, ce sont des pièces seulement utilisées dans d'autres modèles (i.e. la "Miracle zone" n'est pas incluse dans tous les modèles)

Nom du modèle : GR-*479****

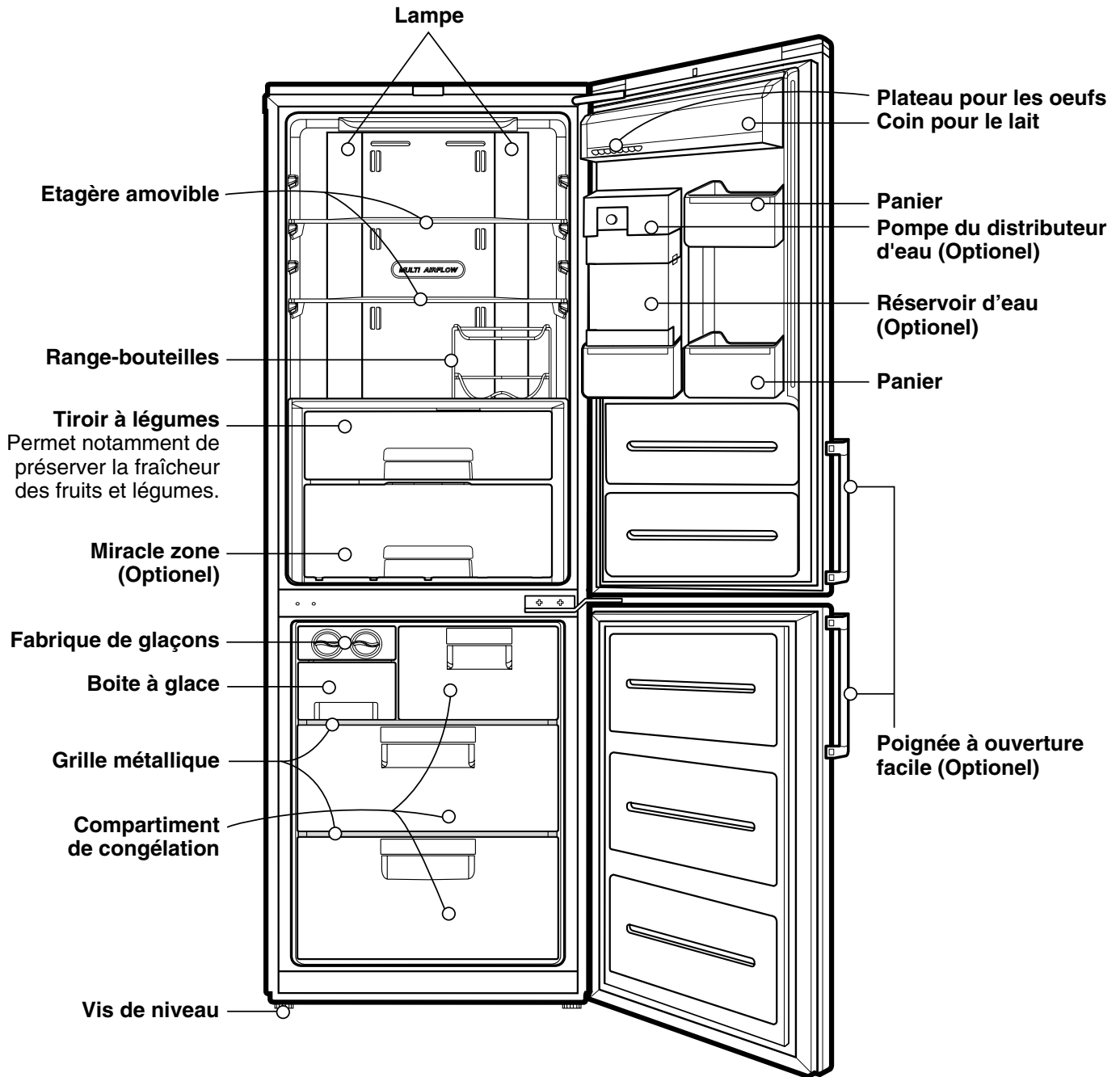

Installation

1. Choisissez un bon emplacement.
Placez votre réfrigérateur-congélateur dans un endroit où il est facile à utiliser.
2. Evitez de placer l'appareil à côté d'une source de chaleur, de la lumière directe du soleil ou d'une source d'humidité.
3. Pour garantir une bonne circulation de l'air autour du réfrigérateur, veuillez aménager suffisamment d'espace des deux côtés comme au-dessus de l'appareil et conserver un intervalle de 5 cm entre l'arrière de l'unité et le mur.
4. Pour éviter des vibrations, l'appareil doit être nivelé.
Si nécessaire, réglez les vis de nivellement pour compenser un plancher inégal.
L'avant doit être légèrement plus élevé que l'arrière pour faciliter la fermeture de la porte.
Des vis de nivellement peuvent être utilisées pour incliner légèrement le corps du réfrigérateur.
Vissez les vis de nivellement dans le sens contraire des aiguilles d'une montre (↺) pour soulever l'appareil, dans le sens contraire des aiguilles d'une montre (↻) pour l'abaisser.
5. Nettoyez complètement votre réfrigérateur-congélateur et enlever toute la poussière accumulée pendant le transport.
6. Installez les accessoires comme les barquettes à glaçons, etc. dans leurs emplacements. Ils sont emballés ensemble pour prévenir de possibles dommages pendant le transport.
7. Branchez le câble d'alimentation à une prise. Ne branchez pas d'autres appareils à la même prise.

Démarrage

Quand votre réfrigérateur-congélateur est installé, il a besoin de 2-3 heures pour se stabiliser à la température normale de fonctionnement avant de le remplir avec de la nourriture fraîche ou congelée.

Si la fiche d'alimentation est débranchée, attendez 5 minutes avant de le remettre en marche.

Votre réfrigérateur-congélateur est maintenant prêt à l'utilisation.

Thermostat

Votre réfrigérateur congélateur possède des boutons pour vous permettre de régler la température dans le réfrigérateur et dans le compartiment de coagulation.

Panneau d'affichage pour la commande de Température

Réglage de la température et des fonctions

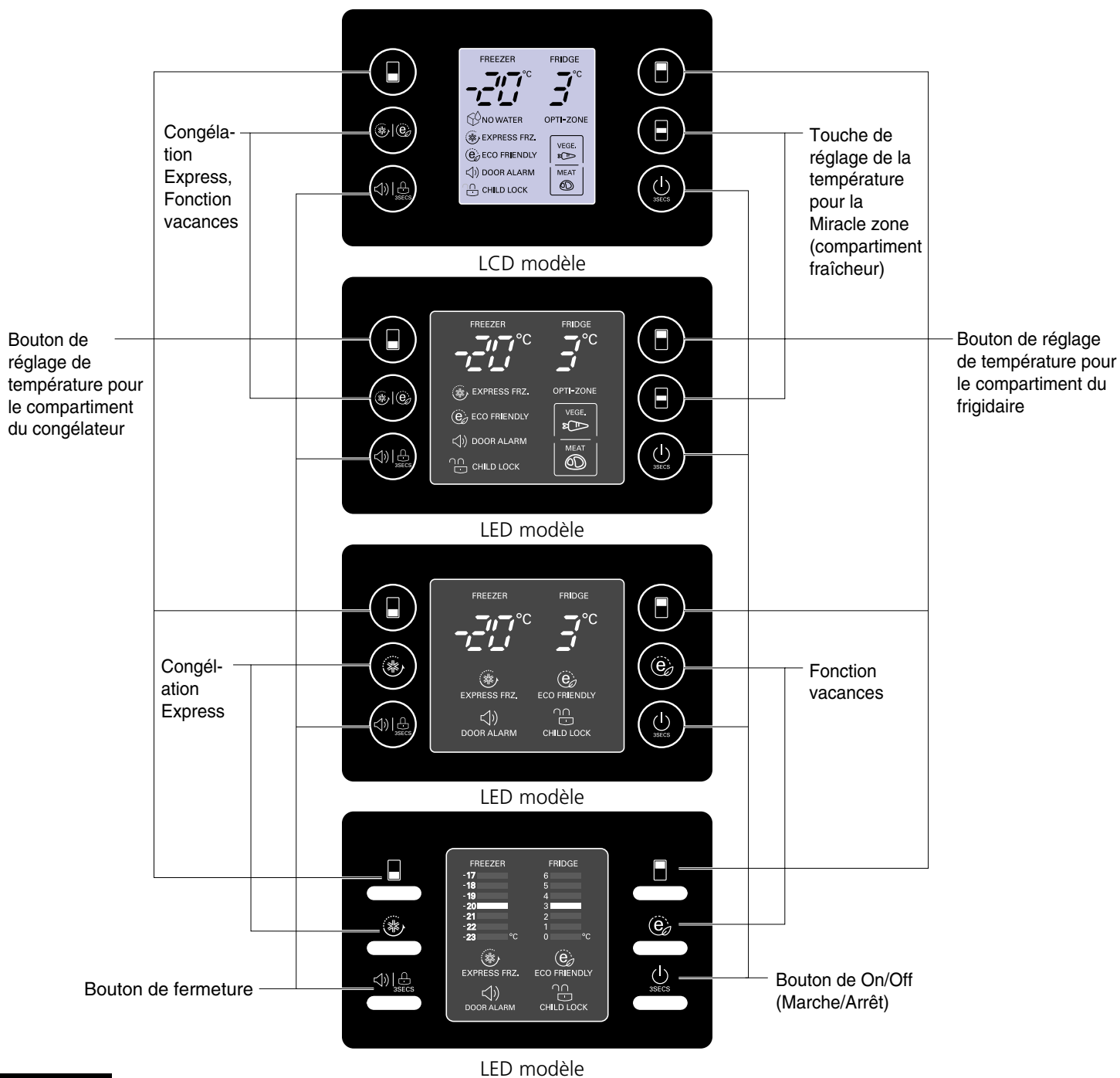

Remarque

Toute fonction de réglage du LCD modèle est actionnée après avoir appuyé sur n'importe quel bouton.

Comment régler la température dans le compartiment de réfrigérateur et du congélateur

- La température initiale du compartiment de congélateur et de réfrigérateur est respectivement -20°C et 3°C . Vous pouvez maintenant ajuster la température des compartiments comme vous le voulez.



LCD modèle



LED modèle

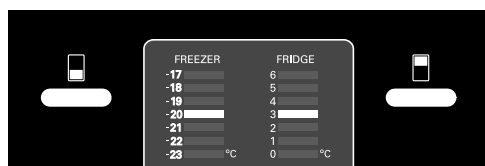

LED modèle

Remarque

La température intérieure réelle change selon le statut de la nourriture, la température de réglage indiquée est une température de cible, qui n'est pas la température réelle dans le réfrigérateur.

La fonction de réfrigération est faible au début du fonctionnement. Veuillez régler la température comme ci-dessus après utilisation du réfrigérateur pendant les jours 2~3 minimum.

Miracle zone (Compartiment fraîcheur) (Optionel)

- En appuyant sûr le bouton, stockez les légumes, les fruits (à température relativement basse de conservation) ou d'autres types de nourriture tels que la viande à dégivrer.

Méthode d'utilisation

- Vous pouvez choisir la gamme de température optimale selon des types de nourriture stockés.

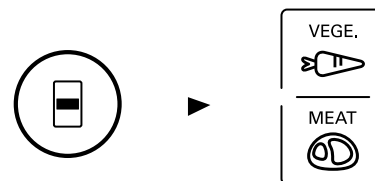

- Deux réglages de température disponibles : 2°C pour les fruits et légumes, -1°C pour la viande et le poisson.
- Vous pouvez ainsi optimiser la conservation des aliments selon que vous stockez des fruits et légumes ou d'autres aliments nécessitant un maintien de l'humidité, ou bien de la viande ou du poisson qui doivent rester frais.
- Lorsque le voyant de la touche "VEGE." est allumé, la Miracle zone se transforme en compartiment fraîcheur.
- La température du compartiment fraîcheur est maintenue entre -2°C et 3°C , quelle que soit la température ambiante.

Le compartiment fraîcheur permet de conserver les aliments à une température spéciale.

OPTI-ZONE



Congélateur Express

- Sélectionnez cette fonction pour obtenir une congélation rapide.
- Cette fonction est employée quand vous voulez geler les nourritures rapidement. Appuyez sur la touche Express Frz. (congélation rapide) une fois ; la congélation rapide entre alors en fonction et le voyant s'allume.
- Cette opération prend environ 24 heures. Lorsqu'elle est finie, elle revient automatiquement à la position de température précédente. Si vous voulez arrêter l'opération, appuyez sûr le bouton Express Frz. une fois de plus, la lampe s'éteint, et l'opération de Express Frz. s'arrête et le réfrigérateur revient à la température précédente.

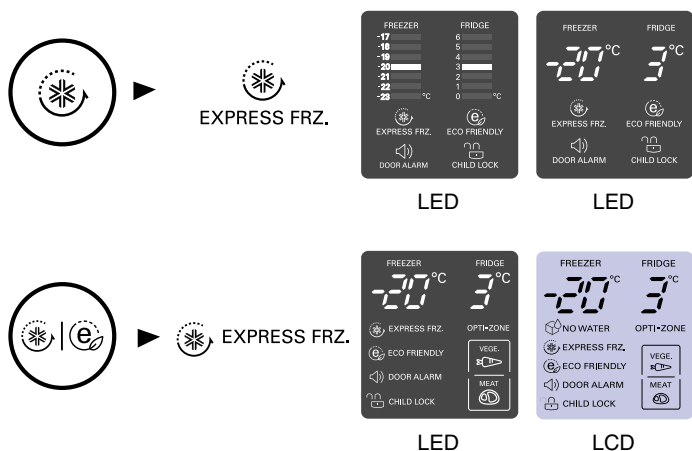

- La flèche demeure sur le statut "on" après avoir clignotée 4 fois lorsque Express Frz. est sur "On".

Fonction vacances

- Cette fonction fait passer le réfrigérateur-congélateur en mode économie d'énergie en réduisant la consommation d'énergie, ce qui est utile lorsque vous partez en vacances. En appuyant SUR 'FONCTION VACANCES' l'opération commence avec la lampe allumée, en appuyant à nouveau la fonction s'arrête.

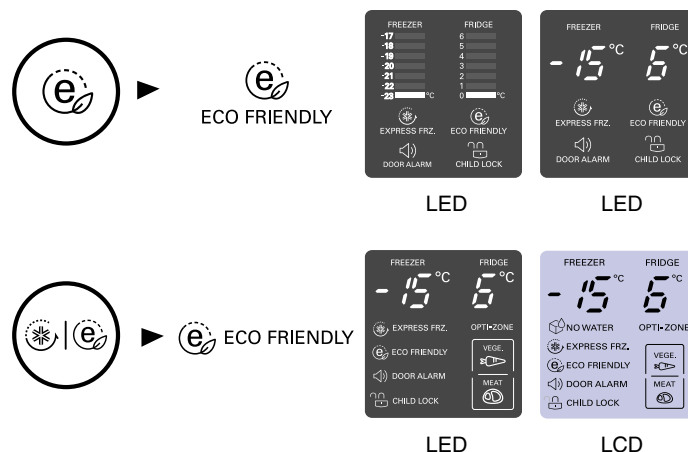

Remarque

Lorsque la fonction vacances est activée, les autres touches sont inopérantes. Pour désactiver la fonction vacances, appuyez sur la touche Eco Friendly. Les autres touches sont à nouveau actives et le réfrigérateur revient au réglage de température précédent.

Test automatique

- Cette fonction détecte automatiquement la panne. Lorsque celle-ci est localisée dans le produit pendant l'utilisation du réfrigérateur.
- Si la panne se produit et que l'appareil ne fonctionne pas en appuyant sur n'importe quel bouton et que l'indication normale n'est pas faite, ne coupez pas le courant pas la puissance et immédiatement contactez le centre commercial local.
- Beaucoup de temps est nécessaire pour que le technicien détecte la pièce défectueuse en arrêtant l'appareil.

Fermeture

Pour le LED Modèle

- Appuyer sur ce bouton arrête le fonctionnement des autres boutons.
- "Locking" (fermer) ou "Un-Locking" "Ouvrir" est répété toutes les fois que le bouton LOCK est appuyé. (Pour "verrouiller", appuyez sur la touche 'VERROU' pendant 3 secondes. Pour "débloquer", appuyez sur la même touche pendant 3 seconde.)
- Lorsque "LOCK" est activé, les autres boutons ne peuvent être actionnés.

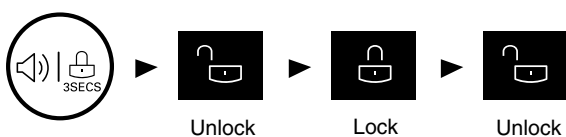

Marche / Arrêt

- Appuyez sur cette touche du pour allumer ou éteindre le réfrigérateur.
- Les positions ON et OFF s'alternent à chaque fois que vous appuyez sur la touche MARCHE / ARRÊT. (Pour éteindre, appuyez sur la même touche pendant 3 seconde. Pour allumer, appuyez sur la touche ON/OFF pendant 1 secondes.)

Compartiment réfrigérateur (Certains modèles uniquement)

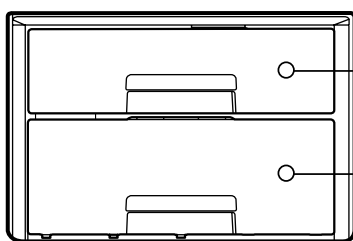

1. Fresh 0 zone

2. Bac à légumes

1. Fresh 0 zone

Utilisez cette zone uniquement pour conserver de la viande et du poisson. Si vous introduisez des fruits ou légumes, ils risquent de geler.



2. Bac à légumes

Permet de conserver des légumes et des fruits.



Retrait du tiroir Miracle zone

Pour les modèles sur rails

Pour retirer le bac à légumes, tirez-le vers vous et soulevez-le.

1. Soulevez légèrement l'avant du tiroir et tirez-le vers vous.
2. Penchez légèrement le tiroir d'un côté.
3. Sortez le tiroir.

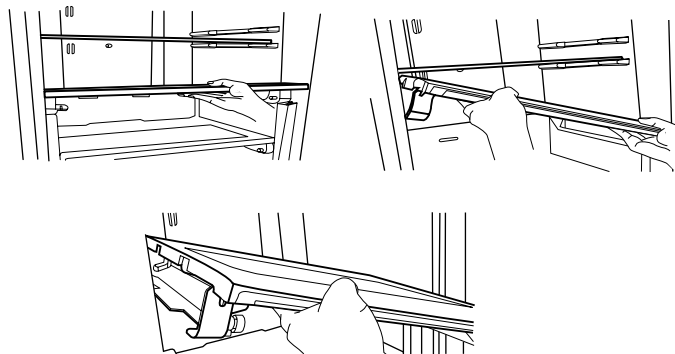

Lumière Vita (Optionel)

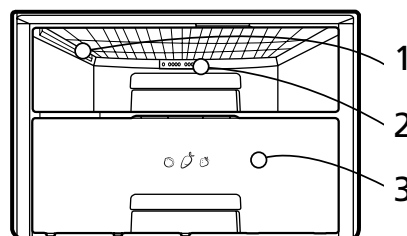

1. Bac à légumes

Permet de conserver des légumes et des fruits.



2. La DEL est allumée toute la journée automatiquement.

Cela permet aux légumes de se photo synthétiser. It may makes vegetable to photosynthesize. Les Lumière Vitas sont situées à l'arrière du bas à légumes.

- Le visionnement du laser sans aucuns instruments optiques (par exemple télescopes, jumelles, lunettes ou verre grossissant) peut causer des dommages aux yeux.

- Les DELs sont actionnées automatiquement. Ne pas découvrir les DELs. Contactez un technicien qualifié en cas de panne d'une DEL.

3. Miracle zone (Optionel)

La Miracle zone est un compartiment qui permet de choisir entre deux températures. Voir page 12.

⚠ Avertissement

- L'utilisation de commandes ou de réglages ou de performance des procédures autres que ceux spécifiés dans ce manuel, peut provoquer des expositions dangereuses aux radiations.

Retrait du bac à légumes ou de la Miracle zone (Optionel)

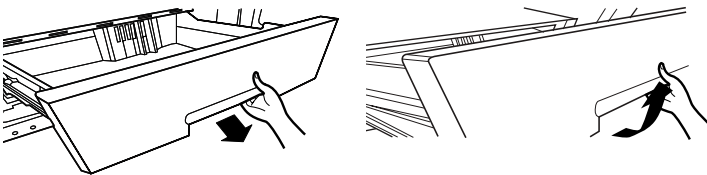

Pour les modèles sur rails

Pour retirer le bac à légumes et la Miracle zone, tirez le compartiment vers vous et soulevez-le.

Alarme de la porte

- Lorsque la porte du réfrigérateur reste ouverte un certain temps, le signal sonore retentit. Entrez en contact svp avec le centre commercial local si l'alarme continue même après que la porte soit fermée.
- Vous pouvez activer ou désactiver ce signal sonore en appuyant brièvement sur la touche "DOOR ALARM".



Boite à glaçons

- Sortez le compartiment de fabrication des glaçons, remplissez-le d'eau et remettez-le dans sa position d'origine.

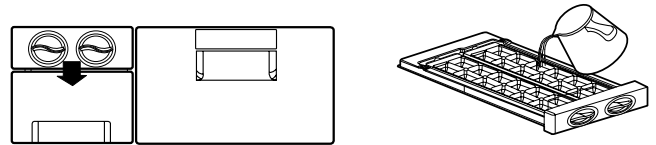

- Les glaçons tomberont dans le casier d'entreposage de la glace en tournant la poignée de séparation de glace du compartiment de fabrication de glace.

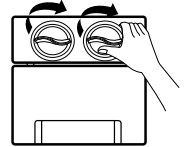

- Vous pouvez fabriquer des glaçons ou utiliser cet espace pour conserver des aliments congelés. Pour cela, il vous suffit de retirer le compartiment de fabrication des glaçons (1), comme illustré.

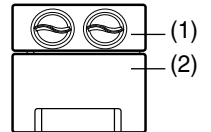

Remarque

- Tournez la poignée de séparation de la glace avant que la glace ne soit entièrement gelée peut faire couler l'eau dans le casier d'entreposage de la glace et coller les glaçons entre eux.
- Retirez les glaçons du réservoir pour les utiliser mais ne pas mettre d'eau dans ce réservoir pour la geler. La réserve à glaçons pourrait geler et se briser.
- Lorsque le réservoir est plein, les glaçons tombent au fond si vous ne pouvez pas retirer le réservoir. Assurez-vous de ne pas conserver le réservoir trop plein.

Décongélation

- Le dégivrage à lieu automatiquement.
- L'eau de dégivrage coule dans le plateau d'évaporation et est évaporée automatiquement.

Distributeur d'eau (Optionel)

Dispositifs

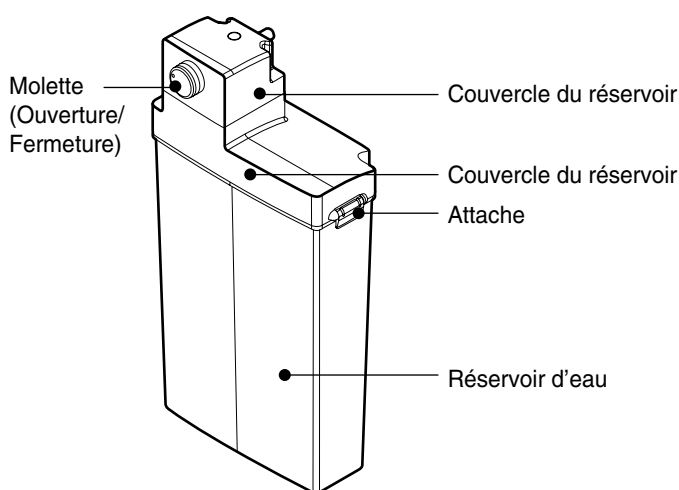
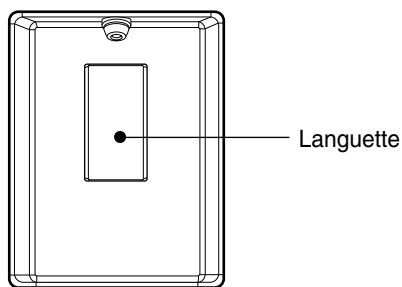

Remplir le réservoir d'eau

1. Tournez la molette en position d'ouverture.
Sortez le réservoir d'eau. Libérez l'attache, ouvrez le couvercle du réservoir, puis remplissez le réservoir d'eau à l'aide d'un pichet, par exemple.
2. Une fois le réservoir rempli d'eau potable, remettez le couvercle en place et refermez l'attache.
3. Si vous utilisez le réservoir d'eau pour la première fois ou si vous ne vous en êtes pas servi depuis longtemps, remplissez-le avec au moins 1L d'eau.

Remplissage d'une bouteille en plastique

Vous pouvez relier le capuchon du réservoir à une bouteille d'eau standard si vous souhaitez l'utiliser à la place du réservoir d'eau fourni.

1. Tournez le capuchon en position d'ouverture pour séparer le couvercle du réservoir. Ouvrez la bouteille d'eau et introduisez l'embout à l'intérieur.

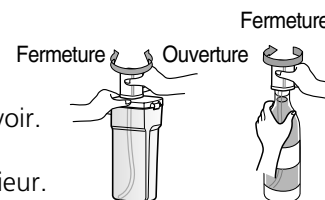

2. Tournez le capuchon en position de fermeture pour fixer la bouteille. (La hauteur de la bouteille d'eau doit être comprise entre 30 et 35 cm). N'oubliez pas de remettre en place le balconnet amovible. Certains types de bouteilles ne sont pas compatibles.

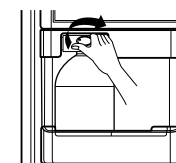

3. Placez la bouteille dans la contre-porte.

⚠ Avertissement

- Utilisez une bouteille d'eau plate.
 - Si vous utilisez des boissons gazeuses, du lait, des jus de fruits, ou encore une eau de source (à haute teneur en calcium, magnésium, silice, etc.) ou non filtrée, cela peut entraîner un dysfonctionnement.
- Si vous remplissez le réservoir d'eau avec de l'eau chaude, laissez-la refroidir avant de remettre le réservoir dans le réfrigérateur.
 - L'eau chaude peut entraîner un dysfonctionnement.
- Lorsque vous installez le réservoir d'eau dans le réfrigérateur, celui-ci doit pouvoir entrer parfaitement dans son compartiment, et la molette de sécurité doit être en position de fermeture.
 - Si le réservoir d'eau n'est pas correctement inséré, le distributeur risque de ne pas fonctionner ou le réservoir risque de tomber par terre.
- Si vous voulez retirer le réservoir d'eau pour le remplir à nouveau ou pour le nettoyer, vous devez saisir et tirer sur la partie supérieure du réservoir, puis tourner la molette de sécurité sur la position d'ouverture.

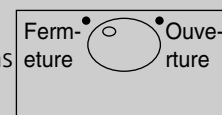

Pour Boire

1. Appuyez sur le coussinet du distributeur avec une tasse.
2. En appuyant sur le coussinet, l'eau du distributeur coulera.
3. En retirant lentement la tasse du coussinet, l'eau s'arrêtera de couler.
4. Le bruit que vous entendez après avoir utilisé le distributeur d'eau est celui de l'eau restant dans le tuyau qui est absorbée pour des raisons d'hygiène.

⚠ Avertissement

Ne pas utiliser d'autre liquide (lait, jus de fruit, des boissons gazeuses etc) puis de l'eau minérale. Spécialement les boissons contenant des graines ne peuvent pas être utilisées.

⚠ Prudence

Utilisez de l'eau potable uniquement.

Range-bouteilles

Nom du modèle : GR-*499****

- Des bouteilles peuvent être stockées latéralement dans ce coin à vin. Alors vous pouvez inverser le support de vin et le placer sur l'étagère. Ceci permettra d'avoir plus de place de stockage.

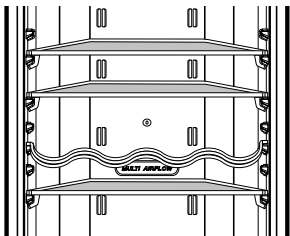

ex) pendant l'utilisation

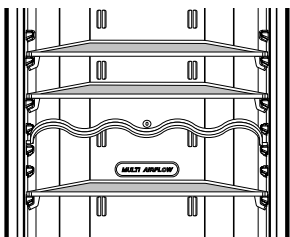

ex) pendant la non utilisation

Nom du modèle : GR-*479****

- Ce casier à bouteilles vous permet de stocker des bouteilles à l'horizontale. Vous pouvez le changer de place et le mettre juste au-dessus de la Miracle zone.

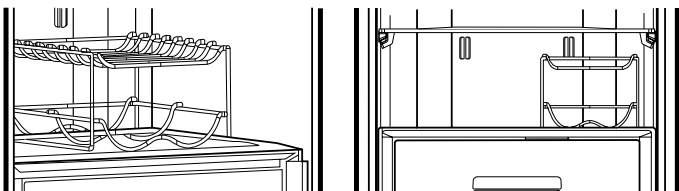

Clayette en verre amovible

1. Soulevez l'avant de la clayette en verre amovible.
2. Tirez-la vers vous jusqu'à ce qu'elle soit sortie d'une dizaine de centimètres.
3. Penchez légèrement la clayette en verre d'un côté.
4. Retirez la clayette en verre.

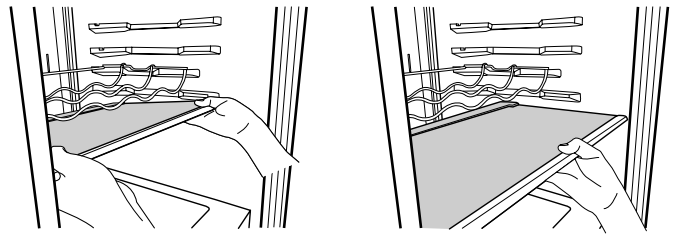

Compartiment congélateur

Si vous devez conserver de grandes quantités d'aliments dans le compartiment congélateur, procédez comme suit.

1. Vous pouvez retirer le tiroir supérieur du compartiment congélateur ainsi que le compartiment de fabrication des glaçons et placer la nourriture directement sur la grille métallique.
2. Vous pouvez retirer le tiroir du milieu du compartiment congélateur et placer la nourriture directement sur la grille métallique.

Le compartiment congélateur contient par défaut une grille de séparation métallique pour maximiser la capacité de stockage des aliments.

De plus, le tiroir est conçu pour faciliter le stockage des aliments gorgés d'eau ou semi-liquides.

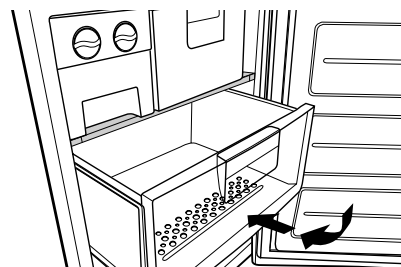

Stockage de la nourriture

▲ Avertissement

- Ne pas stocker de nourriture qui périt à basse température, tels que les bananes et les melons.
- Laissez la nourriture chaude se refroidir avant de la stocker. Mettre de la nourriture chaude dans le réfrigérateur peut gâter les autres aliments et entraîner une augmentation de la facture de l'électricité.
- Pour stocker la nourriture utilisez un conteneur avec un couvercle. Ceci évite l'humidité de s'évaporer et aide à garder la nourriture fraîche plus longtemps.
- N'obstruez pas les bouches d'aération avec de la nourriture. La circulation d'air garde une température ambiante équilibrée.
- Ne pas ouvrir la porte souvent. Car cela laisse l'air chaud entrer et provoque la hausse de la température.
- Ne jamais surcharger les étagères de nourriture, cela peut empêcher la fermeture de la porte.
- Ne pas stocker de bouteilles de verre dans le compartiment du congélateur, elles peuvent se briser.
- Ne pas recongeler de la nourriture qui a été décongelée. Cela peut entraîner une perte du goût et une perte de la valeur nutritive es aliments.
- Ne stockez pas les produits pharmaceutiques, les matériaux scientifiques ou d'autres produits thermo-sensibles dans le réfrigérateur. Des produits qui exigent des températures réglementées ne doivent pas être stockés dans le réfrigérateur.
- Si vous voulez geler rapidement de la nourriture, vous la mettez dans le tiroir du compartiment de congélateur du milieu, puis appuyez sur le bouton superbe de congélateur EXPRESS FRZ.
- Pour assurer une bonne circulation de l'air dans l'appareil, insérez complètement les tiroirs du congélateur.

Information générale

Coupure d'électricité

- 1-2 heure de panne d'électricité ne gênera pas la nourriture stockée. Essayez de ne pas ouvrir la porte trop souvent.

Si vous déménagez

- Sortez toute la nourriture du réfrigérateur congélateur et attachez les articles qui ne sont fixes avec du ruban adhésif.
- Tournez les vis de niveau complètement. Sinon les vis peuvent rayer le plancher ou bien le réfrigérateur congélateur ne peut pas être bougé.

Pipe d'anti-condensation

- Le tuyau anti-condensation est installé autour de la partie avant du réfrigérateur et du congélateur, ainsi qu'au niveau de la séparation entre le compartiment réfrigérateur et le compartiment congélateur pour empêcher la condensation.

Pipe d'anti-condensation

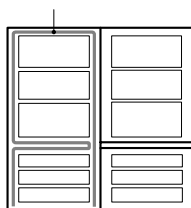

- Spécialement après l'installation ou lorsque la température est élevée, le réfrigérateur-congélateur peut sembler chaud, ce qui est normal.

Inversement des portes

- Votre réfrigérateur-congélateur est conçu avec des portes réversibles, il peut s'ouvrir de l'un ou de l'autre côté pour s'adapter à votre cuisine.

⚠ Avertissement

Toutefois, si vous souhaitez inverser le sens d'ouverture des portes, contactez le service après-vente. L'inversion des portes n'est pas couverte par la garantie.

Nettoyage

Avant de nettoyer

Assurez-vous de débrancher l'appareil.

Extérieur

Nettoyez l'intérieur avec un chiffon doux à l'eau chaude et savonneuse. Si vous utilisez un détergent, assurez-vous de l'essuyer avec un chiffon humide.

Intérieur

Voir précédemment.

Après le nettoyage

Vérifiez que le cordon n'est pas endommagé et que la prise n'est pas surchauffée, qu'elle est correctement branchée dans la prise murale.

⚠ Prudence

Assurez-vous de sécher l'appareil après l'avoir nettoyé à l'eau. Ne pas utiliser de produits abrasifs tels que le pétrole, l'essence et diluant, d'acide chlorée ou de l'eau bouillante, de brosse abrasive etc. cela peut endommager les surfaces.

Plateau de récupération

Essayez l'humidité autour de la porte et du plateau d'égouttement en utilisant un chiffon propre.

Distributeur Extérieur

Essayez l'humidité sur le distributeur et sur la languette à l'aide d'un chiffon.

Réservoir d'eau

1. Tournez la molette en position d'ouverture. Sortez le réservoir d'eau.
2. Après avoir libéré l'attache et retiré le réservoir d'eau, nettoyez l'intérieur et l'extérieur du réservoir à l'aide d'un produit nettoyant neutre et rincez-le bien.

Capuchon et couvercle du réservoir

Nettoyez le capuchon et le couvercle du réservoir à l'aide d'un produit nettoyant neutre et rincez-les bien. Spécialement dans les cannelures du réservoir, utilisez une petite brosse.

⚠ Avertissement

Ne retirez pas les vis et le tuyau du capuchon du réservoir. Nettoyez la surface extérieure.

Avant d'appeler le réparateur, vérifiez cette liste.

Cela peut vous faire gagner du temps et de l'argent.

Cette liste inclut les problèmes fréquents pouvant survenir. Ces problèmes ne sont pas le résultat d'une mauvaise fabrication ou d'une défectuosité de l'appareil.

Problème	Causes possibles
Le réfrigérateur-congélateur ne fonctionne pas	<ul style="list-style-type: none"> • La prise peut ne pas être débrancher. Branchez-la correctement. • Le fusibles ont sautés ou le disjoncteur a disjoncté. Vérifiez et remplacez les fusibles et remettez le disjoncteur. • Panne d'électricité. Vérifiez les lumières de la maison.
Le compartiment de la réfrigérateur congélateur est trop chaude	<ul style="list-style-type: none"> • Le thermostat n'est pas programmé sur la position correcte. Référez-vous à la section de contrôle de température. • L'appareil est placé pres d'une source de chaleur. • Porte ouverte trop fréquemment. • La porte est laissée ouverte trop longtemps. • Des paquets empêchent la fermeture de la porte. Ou bloquent les bouches d'air dans le compartiment du congélateur.
Vibration ou cliquetis	<ul style="list-style-type: none"> • Le plancher sur lequel l'appareil est installé peut ne pas être plat ou l'appareil n'est pas à niveau. Mettez-le à niveau en utilisant les vis de niveau. • Il peut y avoir des objets placés d'une façon involontaire derrière l'appareil.
Formation de glace ou de givre sûr la nourriture congelée	<ul style="list-style-type: none"> • Les portes sont peut être restées ouvertes par un bocal ou un paquet. • Ouvertures trop fréquentes et prolongées. • Le gel à l'intérieur du paquet est normal.
Formation de condensation sur la surface du cabinet	<ul style="list-style-type: none"> • Ce phénomène a des chances de se produire dans un endroit humide. Essayez la condensation avec un chiffon sec.
Collection d'humidité à l'intérieur	<ul style="list-style-type: none"> • Ouvertures des portes trop fréquentes et prolongées. • Lorsque le temps est humide, l'air apporte de l'humidité à l'intérieur lorsque les portes sont ouvertes.
Le réfrigérateur a des odeurs	<ul style="list-style-type: none"> • Les aliments avec des odeurs fortes devraient être couverts ou emballés correctement. • Vérifiez la nourriture avariée. • L'intérieur a besoin d'être nettoyé. Les portes ne se fermentent correctement.
Référez-vous à la section du nettoyage	<ul style="list-style-type: none"> • Des paquets peuvent empêcher la fermeture de la porte. Déplacez les emballages de manière à permettre la fermeture de la porte. • Le réfrigérateur n'est à niveau. Réglez les vis de niveau. • Le plancher sur lequel l'appareil est installé peut ne pas être plat ou l'appareil n'est pas à niveau. Relever l'avant avec les vis de niveau.
La lumière intérieure ne fonctionne pas.	<ul style="list-style-type: none"> • Pas de courant à l'intérieur. • Pour remplacer la lampe, contactez le service après-vente.

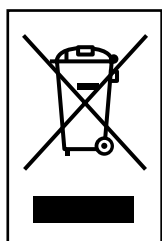

ÉLIMINATION DE VOTRE ANCIEN APPAREIL

1. Ce symbole, représentant une poubelle sur roulettes barrée d'une croix, signifie que le produit est couvert par la directive européenne 2002/96/EC.
2. Les éléments électriques et électroniques doivent être jetés séparément, dans les vide-ordures prévus à cet effet par votre municipalité.
3. Une élimination conforme aux instructions aidera à réduire les conséquences négatives et risques éventuels pour l'environnement et la santé humaine.
4. Pour plus d'information concernant l'élimination de votre ancien appareil, veuillez contacter votre mairie, le service des ordures ménagères ou encore la magasin où vous avez acheté ce produit.

AVERTISSEMENT IMPORTANT

RÉFRIGÉRATEURS a <FROID VENTILÉ>

Afin d'éviter tous risques de contamination générés par une mauvaise conservation des produits frais, nous vous recommandons de lire les précautions élémentaires suivantes.

RÉGLAGE DU THERMOSTAT

Le compartiment fraîcheur doit être maintenu à une température maximale de 4 °C.

Le thermomètre fourni, vous permettra de régler cette température et de la contrôler régulièrement.

Positionnement du Contrôleur de température

Mettre le thermomètre dans le compartiment fraîcheur de votre appareil Le schéma, ci-après vous permettra de positionner convenablement.

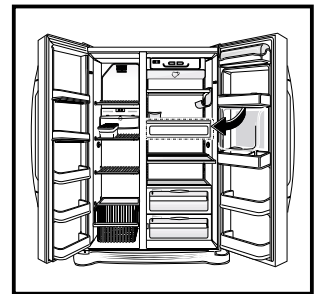
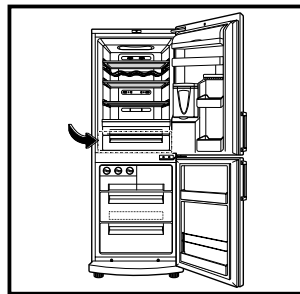
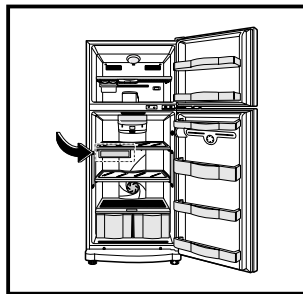
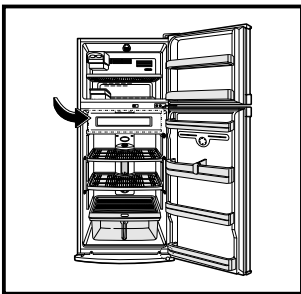

Le compartiment fraîcheur est repéré en couleur, Mettre le thermomètre à l'emplacement indiqué par la flèche.

Modalité de réglage

Les indications communiquées ci-après vous permettront d'ajuster la température du compartiment fraîcheur de votre appareil.

Le réglage de la température de votre appareil devra être effectué <Réfrigérateur chargé>.

- Positionner le témoin de température comme indiqué sur le schéma ci-dessus.

- Attendre que la température des aliments soient homogènes (12 heures).

Nous vous recommandons d'effectuer le réglage du thermostat le matin de bonne heure car votre réfrigérateur n'a pas été chargé ou ouvert pendant la nuit.

- Ajuster le thermostat du réfrigérateur de façon à voir apparaître l'information <OK> dans la fenêtre du thermomètre.

- Recommencer l'opération plusieurs fois jusqu'à atteindre la température idéale de conservation des denrées fragiles (<4 °C).

Remarque

Le thermomètre a une certaine inertie et l'ouverture de la porte du réfrigérateur engendre des variations de température importantes, aussi nous vous demandons d'ajuster le réglage du thermostat en respectant un délai de quelques heures entre deux tentatives de réglage (durant ce laps de temps, les portes du réfrigérateur resteront fermées).

Contrôle périodique du réglage de température

Même si vous estimez avoir réglé convenablement le thermostat de votre réfrigérateur,

A / Laissez en permanence le thermomètre dans votre réfrigérateur.

B / Vérifiez régulièrement si le symbole <OK> est affiché (température inférieure à +4 °C).

C / Au besoin modifiez le réglage du thermostat de façon à faire apparaître le symbole <OK> dans la fenêtre du thermomètre.

RESPECT DE LA CHAÎNE DU FROID

Tous les acteurs intervenant entre les producteurs et les consommateurs doivent impérativement préserver la basse température des aliments qu'ils transportent ou conservent.

Vous aussi, vous devez impérativement.

- Ecourter au maximum le temps de transport des aliments tels que viande, poisson ou aliments cuisinés à base de ...
- Garder au frais, les aliments durant le trajet Distributeur /Domicile.
- Conserver les aliments dans un emplacement réfrigéré à une température inférieure à +4 °C.

Attention

La température d'un véhicule peut facilement atteindre 30 °C.

De ce fait, l'augmentation de la température des aliments transportés peut influencer sur leur fraîcheur.

Au besoin et afin d'éviter tous risques liés à l'augmentation de température des aliments sensibles nous vous recommandons d'utiliser des sacs ou récipients isothermes.

Si vous insérez un bloc réfrigérant dans un sac isotherme, le risque d'élévation de température des aliments sera réduit (si le trajet est court).

RESPECT D'HYGIÈNE et de SÉCURITÉ

Votre réfrigérateur conserve des denrées périssables, qui peuvent entrer en contact entre elles ou avec les parois de l'appareil.

Vous devez impérativement respecter les dates de péremption (indiquées sur la majorité des emballage des denrées périssables) et jeter les aliments ayant tournés, rassis ou suspectés comme tel (couleur d'origine modifiée, moisi apparaissant en surface, odeur suspecte ...)

Toutes les surfaces du compartiment réfrigérateur de votre appareil doivent être régulièrement nettoyées et désinfectées.

Vous pouvez utiliser des lingettes (imbibées d'un produit nettoyant et désinfectant spécifique) ou un chiffon doux imbibé de produit nettoyant (solvants à proscrire).

DERNIÈRES RECOMMANDATIONS

Utilisez exclusivement le thermomètre fourni par le constructeur et respectez scrupuleusement les consignes qui vous ont été données. Réclamez un thermomètre à votre distributeur si votre réfrigérateur en est dépourvu.



LG Customer Information Center

☎ LG SERVICE : (FRANÇAIS) 0825-825-592

🌐 Web Site : (FRANÇAIS) [Http://www.lge.com/fr](http://www.lge.com/fr)

LG Twin Tower, 20, Yoido-Dong, Youngdungpo-Gu, Seoul, 150-721, Korea.

Printed in Korea