

## Précautions importantes

**Cet appareil est conçu et fabriqué pour assurer votre sécurité. Cependant, un mauvais usage peut entraîner des risques d'électrocution ou d'incendie. Afin de garantir un fonctionnement correct de toutes les protections présentes dans ce moniteur, veillez à observer les règles d'installation, d'utilisation et d'entretien énoncées ci-dessous.**

### Sécurité générale

Utilisez uniquement le cordon d'alimentation fourni avec l'appareil. Si vous deviez néanmoins en utiliser un autre, assurez-vous qu'il est conforme aux normes du pays. Si le cordon d'alimentation présente un défaut, veuillez contacter le fabricant ou le service de réparation agréé le plus proche afin de vous procurer un cordon fonctionnel.

Le cordon d'alimentation constitue le dispositif principal de déconnexion. Assurez-vous que la prise électrique reste facilement accessible après l'installation.

Ne faites fonctionner le moniteur qu'à partir d'une des sources d'alimentation électrique spécifiées dans ce manuel ou affichées sur le moniteur. Si vous n'êtes pas certain du type d'installation et d'alimentation électrique dont votre local est équipé, consultez votre distributeur.

La surcharge en courant alternatif des prises, fiches et câbles de raccordement est dangereuse. Il en va de même pour les cordons d'alimentation endommagés et les prises/fiches électriques cassées. Toutes ces conditions peuvent causer des chocs électriques et des incendies. Pour tout remplacement de ces matériels, faites appel à un technicien de maintenance.

N'ouvrez pas le moniteur.

- Il ne contient aucun élément qui puisse faire l'objet d'une intervention de l'utilisateur.
- Il recèle des hautes tensions dangereuses, même lorsque l'alimentation est coupée.
- S'il ne fonctionne pas correctement, contactez le distributeur.

Pour éviter les risques de blessure physique :

- Ne placez pas le moniteur sur un plan incliné, à moins de l'y fixer solidement.
- Utilisez uniquement les supports recommandés par le fabricant.

Pour éviter les risques d'incendie ou de sinistre :

- Éteignez toujours le moniteur lorsque vous quittez la pièce pour un temps prolongé. Ne le laissez jamais allumé lorsque vous sortez de chez vous.
- Veillez à ce que les enfants ne fasse pas tomber le moniteur ou n'insèrent d'objets dans les ouvertures du boîtier. Certains composants internes renferment des tensions électriques dangereuses.
- N'ajoutez pas d'accessoires non prévus pour le moniteur.
- En cas d'orage ou lorsque vous devez laisser le moniteur longtemps sans surveillance, débranchez le cordon d'alimentation de la prise secteur.

## Précautions importantes

### Installation

Ne faites reposer ou rouler aucun objet sur le cordon d'alimentation et placez le moniteur de façon à protéger le cordon.

N'utilisez pas le moniteur en milieu humide, par exemple à côté d'une baignoire, d'un lavabo, d'un évier, d'un lave-linge, dans un sous-sol ou près d'une piscine. Les moniteurs disposent d'orifices de ventilation destinés à évacuer la chaleur générée par leur fonctionnement. Si ces orifices sont obturés, cette chaleur peut nuire au fonctionnement du moniteur et causer un incendie. Vous ne devez donc JAMAIS :

- Placer le moniteur sur un lit, un divan, un tapis : les événements placés sous le moniteur doivent rester libres.
- Encastrer le moniteur dans un espace clos, à moins qu'une ventilation adaptée soit installée.
- Couvrir les orifices de ventilation avec des vêtements ou autres tissus.
- Placer le moniteur à proximité d'un radiateur ou d'une source de chaleur.

Ne jamais frotter ou gratter l'écran LCD à matrice active avec un objet dur. Vous risquez de rayer ou d'endommager définitivement l'écran.

N'appuyez jamais sur l'écran LCD longtemps avec le doigt, car cela peut créer des images rémanentes.

L'écran peut comporter des pixels défectueux. Ils apparaissent sous la forme de tâches rouges, vertes ou bleues. Cependant, ces pixels n'ont aucune influence sur les performances de l'écran.

Si possible, utilisez les résolutions recommandées pour obtenir une qualité d'image optimale. Lorsque vous utilisez une résolution différente de celles recommandées, les images affichées peuvent être de mauvaise qualité. Cette caractéristique est due à la technologie LCD.

### Nettoyage

- Débranchez le moniteur avant de nettoyer l'écran.
- Utilisez un linge légèrement humide. N'utilisez pas d'aérosol directement sur l'écran : le produit risque de couler dans l'écran et de provoquer un choc électrique.

### Réemballage

- Conservez le carton et le matériel d'emballage. Ils représentent le moyen de transport idéal de l'appareil. En cas de déménagement ou d'expédition, réutilisez l'emballage d'origine.

## Connexion du moniteur

- Avant de mettre en service le moniteur, assurez-vous qu'il est éteint, et que le l'ordinateur et les autres périphériques sont également éteints.

### Positionnement de votre écran

#### 1. Enlevez le ruban.

<Figure 1>

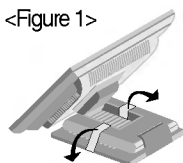

Pour retirer le ruban adhésif, procédez comme le présente la figure ci-dessous <Figure 1>.

<Figure 2>

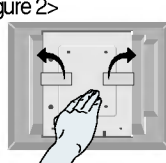

Lorsque vous retirez le ruban, l'écran ne doit pas se trouver en position retournée comme le présente la <Figure 2>. Le socle peut se déplier brutalement et entraîner des blessures aux mains.

#### 2. Ajustez la position de l'écran selon vos préférences pour une utilisation optimale.

- Inclinaison du socle :  $-24^{\circ} \sim 145^{\circ}$

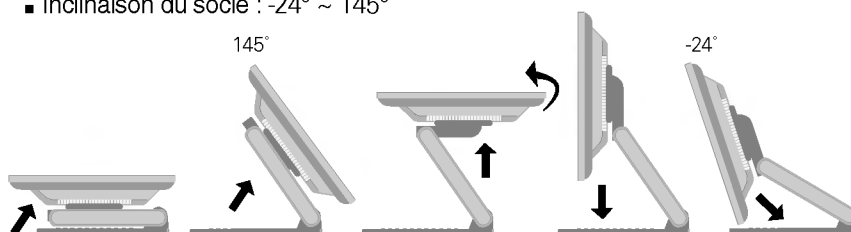

- Amplitude verticale: maximum 3,39 pouces (86,1 mm)

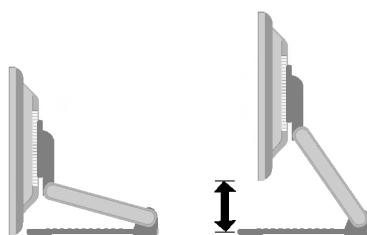

- Paysage et portrait : Vous pouvez faire tourner l'écran à  $90^{\circ}$  dans le sens des aiguilles d'une montre.

(\* Pour plus d'informations, référez-vous au CD Pivot Software fourni.)

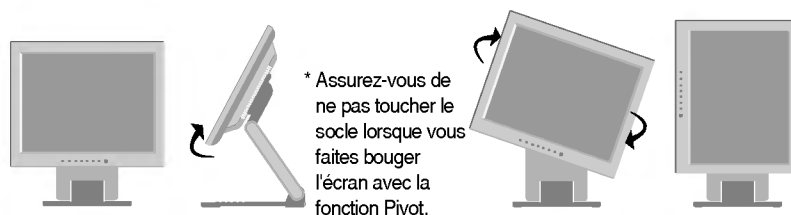

#### Ergonomie

Il est recommandé d'incliner le moniteur vers l'avant d'un angle qui ne doit pas excéder 5 degrés afin de garder une position ergonomique et confortable.

## Connexion du moniteur

### Connexion à l'ordinateur

1. Connectez le câble vidéo. Une fois le câble connecté, serrez les vis papillon pour assurer une bonne connexion.
2. Branchez le cordon d'alimentation dans une prise secteur facilement accessible et proche du moniteur.

#### REMARQUE

- La vue arrière de l'appareil est volontairement simplifiée.
- Elle représente un modèle général ; il se peut que votre moniteur soit différent.

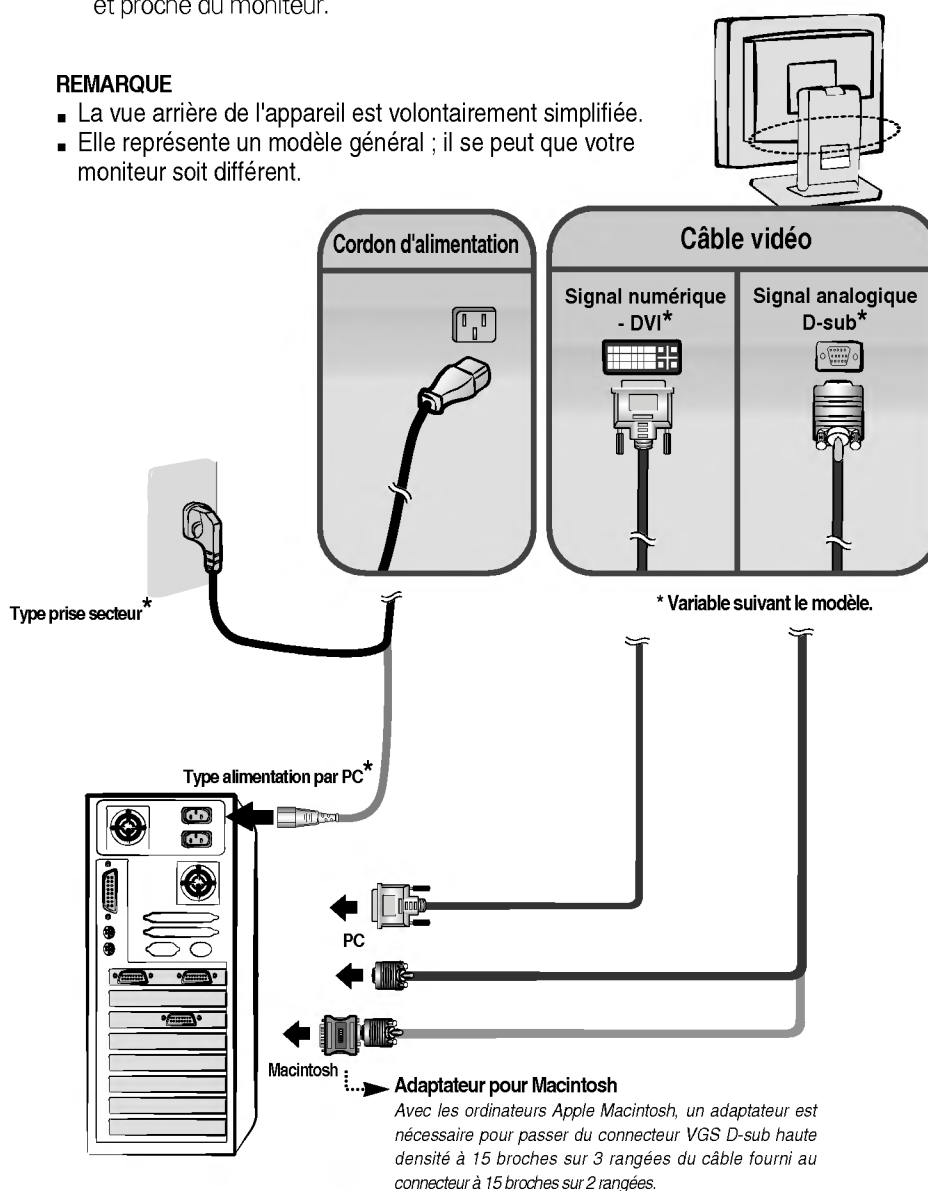



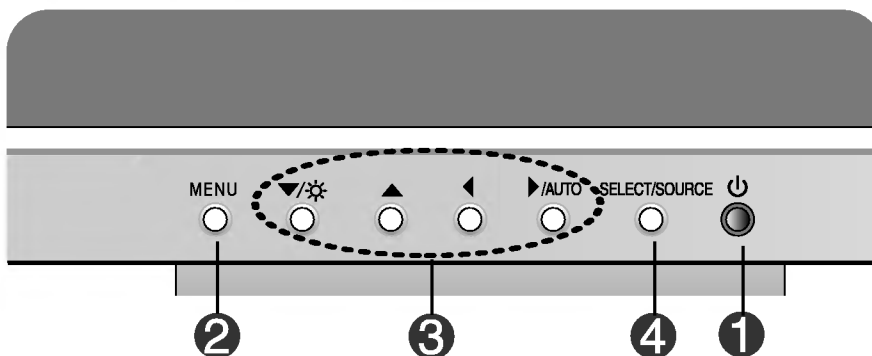

## Fonctions du panneau de commande

### Commandes du panneau

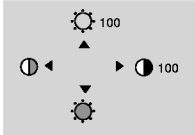

Commande	Fonction
<b>1</b> Bouton d'alimentation	Ce bouton permet d'allumer et d'éteindre le moniteur.
Témoin d'alimentation (DPMS)	Cette diode lumineuse est verte lorsque le moniteur est en mode de fonctionnement normal. Si le moniteur passe en mode DPM (économie d'énergie), la diode devient orange.
<b>2</b> Bouton MENU	Ce bouton permet de faire apparaître et disparaître l'affichage du menu à l'écran.
<b>3</b> Boutons ▼▲◀▶	Ces boutons permettent de sélectionner et de paramétrer les éléments du menu affiché.
<b>4</b> Bouton SELECT/SOURCE	Ce bouton permet de saisir et de valider les valeurs choisies dans le menu affiché.

## Fonctions du panneau de commande

Commande	Fonction à accès direct
	<b>3</b> ▼▲ Accès au réglage du contraste et de la luminosité.
	<b>Fonction de réglage AUTO</b> Lorsque vous réglez le moniteur, appuyez sur le bouton ▲ /AUTO pour entrer dans le menu à l'écran. Cette option permet de régler automatiquement l'affichage suivant la résolution en cours. L'affichage optimal est <b>1024x768</b> .
	<b>4</b> SOURCE Ce bouton permet d'activer le connecteur Dsub ou DVI. Cette fonction est utilisée lorsque deux ordinateurs sont connectés au moniteur. L'option sélectionnée par défaut est Dsub.
 	<b>VEROULLAGE CONTROLLÉ/DE VEROULLAGE CONTROLLÉ</b> : MENU et ► Cette fonction permet de protéger les réglages en cours. Appuyez sur les boutons MENU et ► pendant 3 secondes : le message " <b>VEROULLAGE CONTROLLÉ</b> " Vous pouvez débloquer les contrôles du menu à l'écran en appuyant sur les boutons MENU et ► pendant 3 secondes : le message " <b>DE VEROULLAGE CONTROLLÉ</b> " (Contrôles déverrouillés) s'affiche.

## Réglages du menu à l'écran (OSD)

### Réglage de l'affichage

Grâce au système de menu à l'écran OSD, vous pouvez en quelques instants régler la taille de l'image, sa position, ainsi que d'autres paramètres. Le bref exemple ci-dessous vous permettra de vous familiariser avec ces commandes. La section qui suit définit dans ses lignes générales le fonctionnement des réglages et des sélections que vous pouvez effectuer avec l'OSD.

#### REMARQUE

- Avant de procéder au réglage de l'image, laissez le moniteur se stabiliser pendant une trentaine de minutes.

Pour effectuer des réglages dans l'OSD, procédez comme suit :

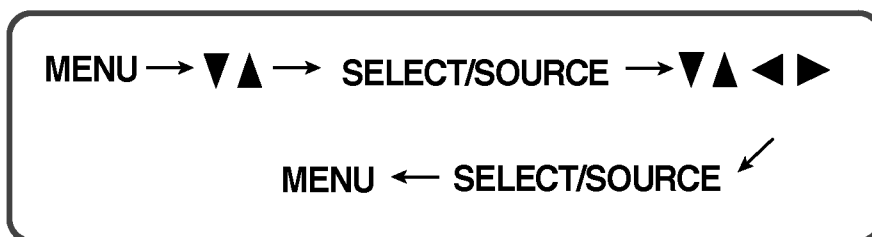

- 1** Appuyez sur le bouton **MENU**. Le menu principal de l'OSD apparaît.
- 2** Pour accéder aux commandes, utilisez les boutons ▼ ou ▲. Lorsque l'icône de votre choix apparaît en surbrillance, appuyez sur le bouton **SELECT/SOURCE**.
- 3** Utilisez les boutons ▼ ▲ ◀ ▶ pour amener l'élément au niveau voulu.
- 4** Pour accepter les modifications, appuyez sur le bouton **SELECT/SOURCE**.
- 5** Pour sortir de l'OSD, appuyez sur le bouton **MENU**.

## Sélection et réglage de l'OSD

Le tableau ci-dessous détaille les menus de commande, de réglage et de paramétrage de l'OSD.

Menu principal	Sous-menu	A	D	Référence
LUMINOSITÉ	LUMINOSITÉ	●	●	To adjust the brightness and contrast of the screen
CONTRASTE	CONTRASTE	●	●	
COULEUR	PRÉDÉF	9300K	●	To customize the color of the screen
		6500K	●	
	R/V/B (couleurs utilisateur)	●	●	
POSITION	POSITION V	●		To adjust the position of the screen
	POSITION H	●		
CHEMINEMENT	HORLOGE	●		To improve the clarity and stability of the screen
	PHASE	●		
INSTALLATION	LANGUE*	●	●	To customize the screen status for a user's operating environment
	TAILLE IMAGE*			
	POSITION OSD*	●	●	
	SIGNAL*	●	●	
<p>● : Adjustable  A : Analog Input  D : Digital Input</p>				

### REMARQUE



- L'ordre des icônes est différent suivant le modèle (C8~C10).
- \* | Cette fonction est disponible uniquement sur certains modèles.



## Sélection et réglage de l'OSD

Maintenant que vous connaissez la procédure de sélection et de réglage des éléments à l'aide du système OSD, voici la liste de tous les icônes (ainsi que leur nom et description) présents dans le menu OSD.

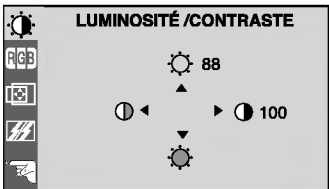

### Pour régler la luminosité et le contraste de l'image

Réglage OSD	Description
	 <b>LUMINOSITÉ</b> Réglage de la luminosité de l'écran.
	 <b>CONTRASTE</b> Réglage du contraste de l'écran.

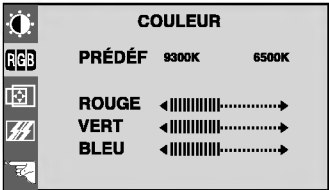
### Pour personnaliser la couleur de l'écran

Réglage OSD	Description
	<b>PRÉDÉF</b> <b>9300K/6500K</b> Sélection de la couleur de votre choix. <ul style="list-style-type: none"><li>• 9300K Blanc tirant sur le bleu.</li><li>• 6500K Blanc tirant sur le rouge.</li></ul>
	<b>ROUGE</b> <b>VERT</b> <b>BLEU</b> Définition des niveaux de couleur de votre choix.

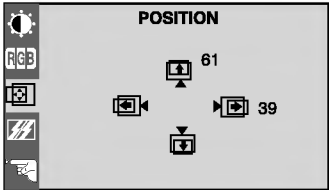
### Pour régler la position de l'écran

Réglage OSD	Description
	 <b>Position V</b> Positionnement de l'image de haut en bas.
	 <b>Position H</b> Positionnement de l'image de droite à gauche.

## Sélection et réglage de l'OSD

### Pour optimiser la clarté et la stabilité de l'image

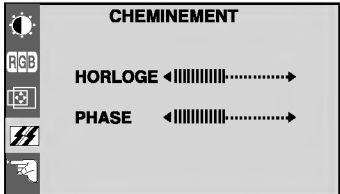
Réglage OSD	Description
	<p><b>HORLOGE</b> Réduction des barres ou bandes verticales visible à l'arrière-plan. La taille horizontale de l'écran est également modifiée.</p> <p><b>PHASE</b> Réglage de la netteté de l'écran. Cet élément permet de supprimer tout bruit numérique vertical ainsi que d'améliorer la netteté des caractères.</p>

### Pour personnaliser l'écran en fonction de l'environnement de l'utilisateur

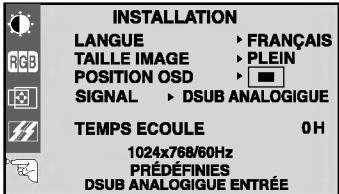
Réglage OSD	Description
	<p><b>LANGUE*</b> Choix de la langue d'affichage des noms des commandes.</p> <p><b>TAILLE IMAGE*</b> Cette fonction permet d'afficher l'image à sa taille d'origine, ou de l'agrandir, afin qu'elle remplisse l'écran LCD.</p> <p><b>POSITION OSD*</b> Réglage de la position de l'OSD à l'écran.</p> <p><b>SIGNAL*</b> Sélection de l'entrée active : DSUB analogique, DVI numérique ou DVI analogique. Cette fonction est utilisée lorsque deux ordinateurs sont connectés à l'écran. Le moniteur détecte automatiquement l'entrée adaptée lorsqu'une seule source vidéo est connectée.</p> <p><b>TEMPS ECOULE</b> Affichage du temps d'utilisation du moniteur.</p>

#### REMARQUE

\* Cette fonction est disponible uniquement sur certains modèles.

PAGE C8

## Résolution des problèmes

Avant de demander une intervention, vérifiez les points suivants.

Absence d'image	
<ul style="list-style-type: none"><li>● Le cordon d'alimentation du moniteur est-il branché ?</li><li>● La diode témoin d'alimentation est-elle allumée ?</li><li>● L'appareil est-il sous tension et la diode témoin d'alimentation est-elle verte ?</li><li>● La diode témoin d'alimentation est-elle orange ?</li><li>● L'écran affiche-t-il le message "SIGNAL ÉNERGIE COUPURE"?</li><li>● L'écran affiche-t-il le message "PAS DE SIGNAL"?</li></ul>	<ul style="list-style-type: none"><li>• Vérifiez le branchement du cordon d'alimentation à la prise secteur.</li><li>• Appuyez sur le bouton de mise sous tension.</li><li>• Réglez la luminosité et le contraste.</li><li>• Si le moniteur est en mode d'économie d'énergie, bougez la souris ou appuyez sur une touche du clavier. L'image doit alors réapparaître.</li><li>• Ce message apparaît lorsque le signal du PC (émis par la carte vidéo) est déphasé par rapport à la fréquence horizontale ou verticale du moniteur. Reportez-vous à la section 'Spécifications' du manuel pour reconfigurer le moniteur.</li><li>• Ce message apparaît lorsque le câble vidéo reliant votre PC au moniteur est débranché. Vérifiez le câble et essayez à nouveau.</li></ul>

Avez-vous installé le pilote d'affichage ?	
<ul style="list-style-type: none"><li>● Avez-vous installé le pilote d'affichage ?</li></ul>	<ul style="list-style-type: none"><li>• Assurez-vous d'installer les pilotes d'affichage à partir de la disquette ou du CD fourni avec le moniteur. Vous pouvez aussi télécharger le pilote à partir de notre site Web : <a href="http://www.lge.com">http://www.lge.com</a>.</li></ul>

## Résolution des problèmes

### L'image ne s'affiche pas correctement

● **L'image est mal positionnée**

- Appuyez sur le bouton ◀▶ /**AUTO** pour régler automatiquement l'image de façon idéale.  
Si le résultat ne vous convient pas, réglez la position de l'image à l'aide des icônes H Position (position horizontale) et V Position (position verticale) dans le menu OSD.



● **Des barres ou des bandes verticales apparaissent en arrière-plan.**

- Appuyez sur le bouton ◀▶ /**AUTO** pour régler automatiquement l'image de façon idéale. Si le résultat ne vous convient pas, utilisez l'icône **HORLOGE** dans le menu OSD pour résoudre le problème.

● **Un bruit numérique horizontal est visible, ou les caractères ne sont pas clairs.**

- Appuyez sur le bouton ◀▶ /**AUTO** pour régler automatiquement l'image de façon idéale.  
Si le résultat ne vous convient pas, utilisez l'icône **PHASE** dans le menu OSD pour résoudre le problème.

## Spécifications

<b>Écran</b>	Écran plat LCD TFT à matrice active de 15 pouces (38,1 cm) Traitement anti-éblouissement Zone visualisable de 15 pouces Pas de masque 0,3 mm		
<b>Entrée sync</b>	Fréquence horiz.	31 - 63 kHz (automatique)	
	Fréquence vertic.	56 - 75 kHz (automatique)	
	Forme	TTL séparé, positif/négatif TTL composite positif/négatif SOG (Synchro. sur le vert) Numérique	
<b>Entrée vidéo</b>	Entrée signal	connecteur D-Sub à 15 broches Connecteur DVI - I (numérique/analogique)	
	Forme	RVB analogique (0,7 Vp-p/75 ohm), numérique	
<b>Résolution</b>	Maxi	Numérique : VESA 1024 x 768@60 Hz Analogique : VESA 1024 x 768@75 Hz	
	Recommandée	VESA 1024 x 768 @ 60 Hz	
<b>Plug &amp; Play</b>	DDC 2B		
<b>Consommation</b>	Normal	: 30W	
	Veille/économie	≤ 3W	
	Hors tension	≤ 3W	
<b>Dimensions et poids (Avec socle pivotant)</b>	<b>Position dépliée</b>		
			
	<b>Position pliée</b>		
			
	Largeur	35,60 cm / 14,02 pouces	35,60 cm / 14,02 pouces
	Hauteur	38,00 cm / 14,96 pouces	10,33 cm / 4,07 pouces
	Profondeur	22,90 cm / 9,02 pouces	29,14 cm / 11,47pouces
Net	5,1 kg (11,24 lbs)		
<b>Inclinaison du socle</b>	Inclinaison du socle	-24° ~ 145° (maxi)	
	Amplitude verticale	3,89 pouces (86,1mm)	
	Rotation	90° dans le sens des aiguilles d'une montre (paysage->portrait)	
<b>Alimentation</b>	CA 100-240 V 50/60 Hz 0,6 A		
<b>Environnement</b>	<b>Conditions de fonctionnement</b>		
	Température	10° C à 35° C	
	Humidité	10 % à 80% sans condensation	
	<b>Conditions de stockage</b>		
	Température	-20° C à 60° C	
	Humidité	5 % à 95 % sans condensation	
<b>Socle pivotant</b>	Fixe ( O ), mobile ( )		
<b>Câble vidéo</b>	Fixe ( ), mobile ( O )		
<b>Cordon d'alimentation</b>	Prise secteur ou prise PC		
<b>Réglémentations</b>	TCO99		

### REMARQUE

- Les informations du présent document sont passibles de modification sans préavis.

## Spécifications

### Modes prédéfinis (résolution)

	Modes prédéfinis (résolution)	Fréquence horiz. (kHz)	Fréquence vertic. (Hz)
1	VGA 640 x 350	31,468	70
2	VGA 720 x 400	31,468	70
3	VGA 640 x 480	31,469	60
4	VESA 640 x 480	35,000	66,67
5	VESA 640 x 480	37,861	72,8
6	VESA 640 x 480	37,500	75
7	VESA 800 x 600	35,156	56,25
8	VESA 800 x 600	37,879	60
9	VESA 800 x 600	48,077	72
10	VESA 800 x 600	46,875	75
11	MAC 832 x 624	49,725	75
*12	VESA 1024 x 768	48,363	60
13	VESA 1024 x 768	56,476	70
14	VESA 1024 x 768	60,023	75

#### \* Recommandé

Contrairement aux moniteurs CRT qui nécessitent une fréquence d'actualisation élevée pour minimiser le scintillement, la technologie TFT assure un affichage sans scintillement. Si possible, configurez votre ordinateur pour une adressabilité de 1024 x 768 avec une fréquence d'actualisation verticale de 60 Hz.

#### Support mural VESA

Connecté à un autre objet (montage sur socle et montage mural. ce moniteur accepte les supports compatibles VESA.)

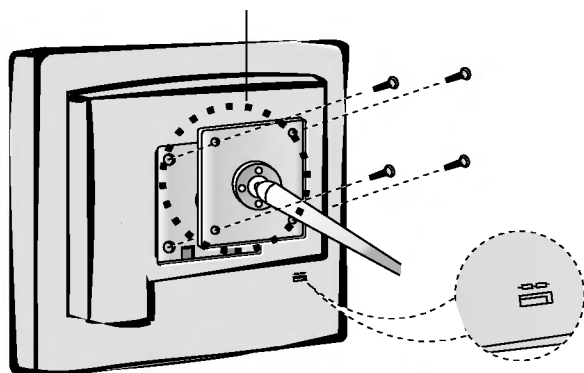

#### Fixation de sécurité Kensington - en option

Relié à un câble de blocage vendu séparément dans tout magasin informatique.

## Spécifications

### Placement des broches du connecteur de signal

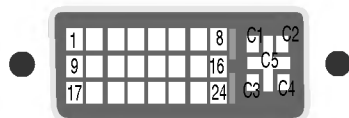

#### ■ Connecteur DVI-I

Broche	Signal (DVI-I)	Broche	Signal (DVI-I)
1	T. M. D. S. Données 2-	16	Détection à chaud
2	T. M. D. S. Données 2+	17	T. M. D. S. Données 0-
3	T. M. D. S. Données 2/4 blindé	18	T. M. D. S. Données 0+
4	T. M. D. S. Données 4-	19	T. M. D. S. Données 0/5 blindé
5	T. M. D. S. Données 4+	20	T. M. D. S. Données 5-
6	Horloge DDC	21	T. M. D. S. Données 5+
7	Données DDC	22	T. M. D. S. Horloge blindé
8	Synchro verticale analogique.	23	T. M. D. S. Horloge+
9	T. M. D. S. Données 1-	24	T. M. D. S. Horloge-
10	T. M. D. S. Données 1+	C1	Rouge analogique
11	T. M. D. S. Données 1/3 blindé	C2	Vert analogique
12	T. M. D. S. Données 3-	C3	Bleu analogique
13	T. M. D. S. Données 3+	C4	Synchro horizontale analogique.
14	+5V	C5	Terre analogique
15	Terre (retour de synchro H et V +5V.)		

T. M. D. S. (Transition Minimized Differential Signaling, signal différentiel de transition réduit)

## Utilisation du bus USB (Universal Serial Bus) - en option

La technologie USB (Universal Serial Bus) est une innovation dans le domaine de la connectique informatique. Grâce à cette technologie, vous pouvez connecter rapidement et en toute simplicité une souris, un clavier ou tout autre périphérique à votre moniteur sans passer par l'ordinateur. Votre système gagne ainsi en flexibilité. Sous USB, vous pouvez connecter « à chaud » (lorsque l'ordinateur fonctionne) jusqu'à 120 périphériques à partir d'un seul port sans perdre aucune configuration ni gêner le processus de détection automatique. Ce moniteur dispose d'un concentrateur USB alimenté, permettant la connexion de deux périphériques USB.

### Connexion USB

1. Connectez le port USB ascendant du moniteur sur le port descendant d'un PC compatible USB ou sur un autre concentrateur à l'aide du câble. (L'ordinateur doit disposer d'un port USB)
2. Connectez les périphériques compatibles USB sur les ports descendants du moniteur.

■ La vue arrière de l'appareil est volontairement simplifiée.

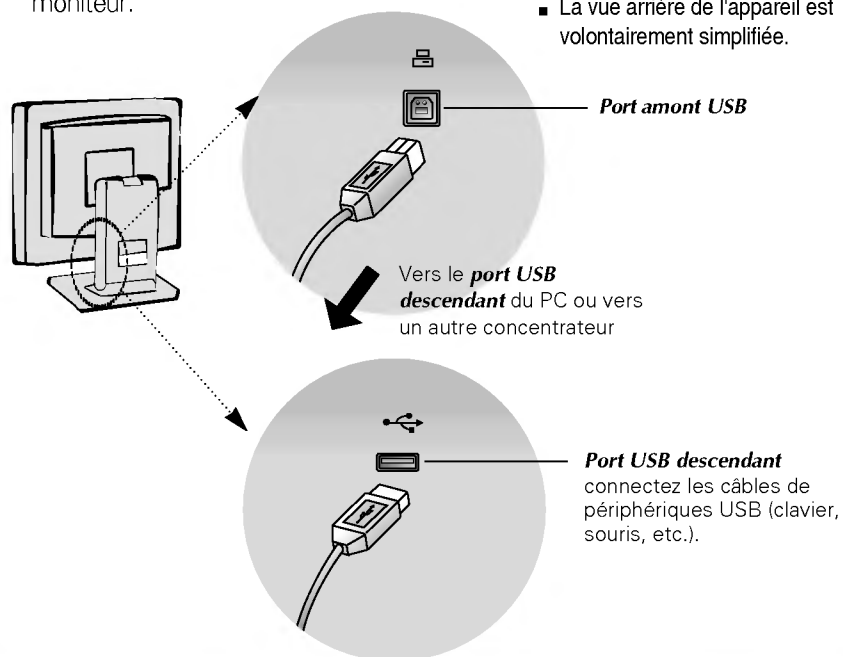

#### REMARQUE

- Pour activer le concentrateur USB, le moniteur doit être connecté à un PC compatible USB (le système d'exploitation doit être compatible) ou à un autre concentrateur à l'aide du câble USB livré.
- Lorsque vous connectez le câble USB, vérifiez que la forme du connecteur à l'extrémité du câble correspond bien à la forme de la prise.
- Même si le moniteur est en mode d'économie d'énergie, les périphériques compatibles USB fonctionnent (ports descendant et ascendant) lorsqu'ils sont connectés au concentrateur intégré.



## Utilisation du bus USB (Universal Serial Bus) - en option

### Spécifications USB

<b>Norme USB</b>	Concentrateur USB rév 1,1 alimenté
<b>Alimentation du port descendant</b>	100 mA chacun (MAX)
<b>Vitesse de communication</b>	12 Mbps (maxi), 1,5 Mbps (mini)
<b>Ports USB</b>	1 port ascendant 2 ports descendants

**IMPORTANT** : Ces connecteurs USB ne sont pas conçus pour être utilisés avec des périphériques USB réclamant beaucoup d'électricité, comme les caméras vidéo, les scanners, etc. LGE vous recommande de connecter ce type de périphérique directement sur votre ordinateur.