



## **FRIDGE-FREEZER**

### **User's Guide**

Please read this User's Guide carefully before operating and keep it handy for reference at all times.

## **REFRIGERATEUR- CONGELATEUR**

### **Manuel de l'utilisateur**

Lisez avec attention ce Manuel de l'utilisateur avant d'utiliser le réfrigérateur et gardez-le toujours pour toute référence.

## **FRIGORIFICO- CONGELADOR**

### **Instrucciones de uso**

Lea estas instrucciones de uso con atención antes de poner el aparato en funcionamiento y manténgalo siempre a mano para que pueda consultarlo en cualquier momento.



### (In the UK Only)

#### Important

The wires in this mains lead are coloured in accordance with the following code:

GREEN AND YELLOW: EARTH

BLUE: NEUTRAL

BROWN: LIVE

This appliance must be earthed

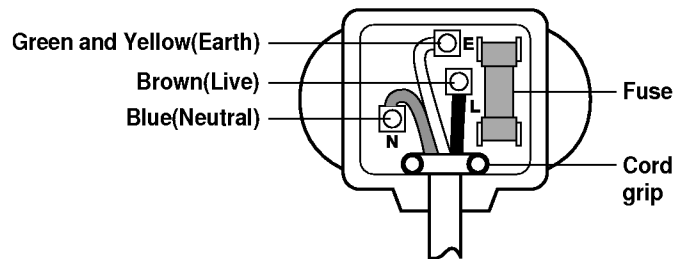

As the colours of the wires in the mains lead of this apparatus may not correspond with the coloured markings identifying the terminals in your plug, proceed as follows:

The wire which is coloured Green and Yellow must be connected to the terminal in the plug which is marked with the letter E or by the earth symbol ( $\equiv$ ) or coloured Green or Green and Yellow.

The wire which is coloured Blue must be connected to the terminal which is marked with the letter N or coloured Black.

The wire which is coloured Brown must be connected to the terminal which is marked with the letter L or coloured Red.

If a 13 amp (BS 1363) plug is used, fit a 13 amp BS 1362 fuse.

## Table of Contents

<b>Introduction</b>	<b>Registration</b> ..... 4
	<b>Important Safety Instruction</b> ..... 4
	<b>Identification of Parts</b> ..... 6
<b>Installation</b>	<b>Installation</b> ..... 7
	<b>Starting</b> ..... 7
<b>Operation</b>	<b>Temperature Control</b> ..... 8
	<b>Quick Freeze</b> ..... 8
	<b>Vacation</b> ..... 9
	<b>Self Test</b> ..... 9
	<b>Door Alarm</b> ..... 9
	<b>Ice Making</b> ..... 9
	<b>Defrosting</b> ..... 9
<b>Suggestion On Food storage</b>	<b>Storing Food</b> ..... 10
<b>Care and Maintenance</b>	<b>General Information</b> ..... 11
	<b>Lamp Replacement</b> ..... 11
	<b>Cleaning</b> ..... 12
<b>Trouble Shooting</b>	<b>Trouble Shooting</b> ..... 13

### Introduction

## Registration

The model and serial number are found on the rear of this unit. This number is unique to this unit and not available to others. You should record requested information here and retain this guide as a permanent record of your purchase. Staple your receipt here.

Date of Purchase : \_\_\_\_\_

Dealer Purchased From : \_\_\_\_\_

Dealer Address : \_\_\_\_\_

Dealer Phone No. : \_\_\_\_\_

Model No. : \_\_\_\_\_

Serial No. : \_\_\_\_\_

## Important Safety Instruction

### Precaution

This fridge-freezer must be properly installed and located in accordance with the Installation Instruction before it is used.

Never unplug your fridge-freezer by pulling on the power cord. Always grip plug firmly and pull straight out from the outlet.

When moving your appliance away from the wall, be careful not to roll over or damage the power cord.

After your fridge-freezer is in operation, do not touch the cold surfaces in the freezer compartment, particularly when hands are damp or wet. Skin may adhere to these extremely cold surfaces.

## Important Safety Instruction

**Precaution**

Pull out the power plug prior to cleaning the fridge-freezer.

Never damage, severely bend, pull out, or twist the power cord because power cord damage may cause a fire or electronic shock.

Never place glass products in the freezer because they may be broken when their inner contents are frozen.

**Don't Use an Extension Cord**

If possible, connect the fridge-freezer to its own individual electrical outlet to prevent it and other appliances or household lights from causing an overload.

**Power Cord Replacement**

If the supply cord is damaged, it must be replaced by a special cord or assembly from the manufacturer or its service agent.

**Danger**

Risk of child entrapment.  
Before you throw away your old refrigerator or freezer:  
Take off the doors.  
Leave the shelves in place so that children may not easily climb inside.

**Don't store**

Don't store or use gasoline or other flammable vapors and liquids in the vicinity of this or any other appliance.

**Grounding (Earthing)**

In the event of an electric short circuit, grounding (earthing) reduces the risk of electric shock by providing an escape wire for the electric current. In order to prevent possible electric shock, this appliance must be grounded. Improper use of the grounding plug can result in an electric shock. Consult a qualified electrician or service person if the grounding instructions are not completely understood, or if you have doubts on whether the appliance is properly grounded.

## Introduction

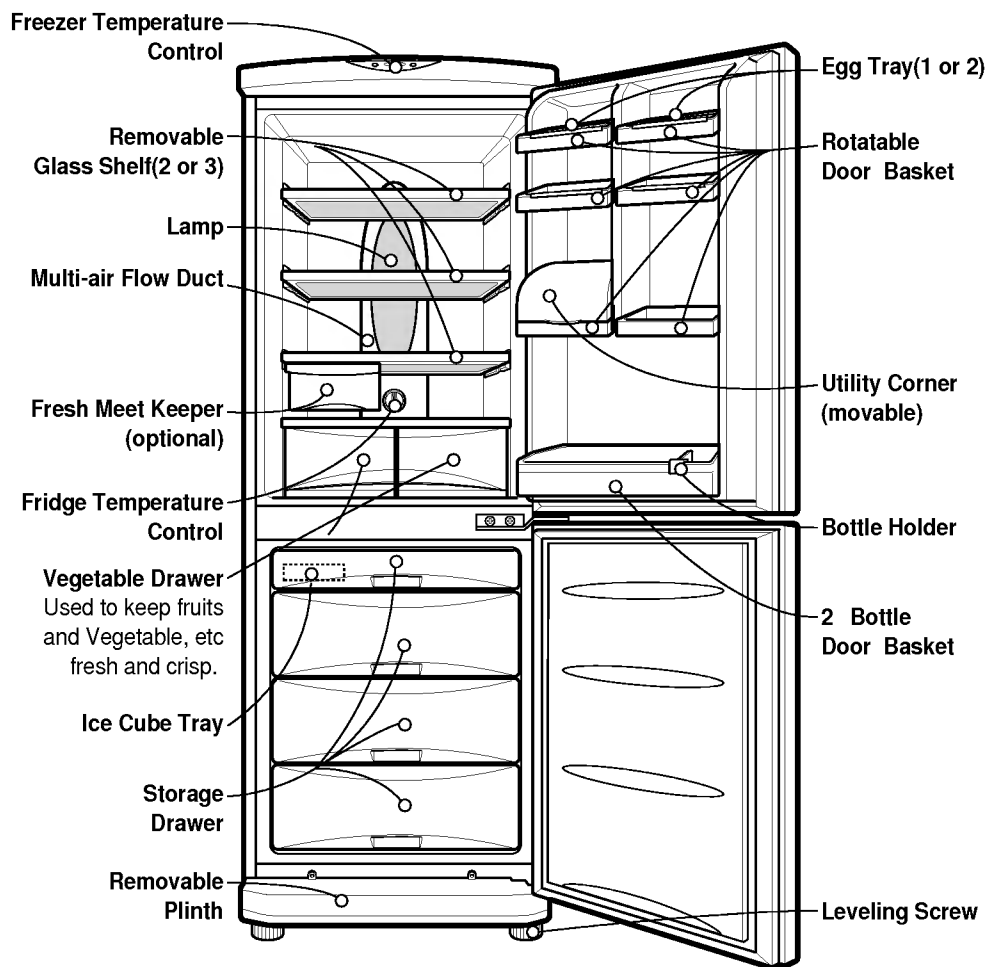

## Identification of Parts



### Note

If you found some parts missing from your unit, they may be parts only used in other models.

### Installation

1. Select a good location.  
Place your fridge-freezer where it is easy to use.
2. Avoid placing the unit near heat sources, direct sunlight or moisture.
3. There must be proper air circulation around your fridge-freezer to keep it operating efficiently.  
If your fridge-freezer is placed in a recessed area in the wall, allow at least 2 inches(5 cm) above.
4. To avoid vibration, the unit must be leveled.  
If required, adjust the leveling screws to compensate for the uneven floor.  
The front should be slightly higher than the rear to aid in door closing.  
Leveling screws can be turned easily by tipping the cabinet slightly.  
Turn the leveling screws counterclockwise(  ) to raise the unit, clockwise(  ) to lower it.
5. Clean your fridge-freezer thoroughly and wipe off all dust accumulated during shipping.
6. Install accessories such as ice cube box, etc., in their proper places.They are packed together to prevent possible damage during shipment.
7. Connect the power supply cord (or plug) to the outlet.  
Don't double up with other appliances on the same outlet.

### Starting

When your fridge-freezer is installed, allow it 2-3 hours to stabilize at normal operating temperature prior to filling it with fresh or frozen foods.  
If power plug is disconnected, allow 5 minutes delay before restarting.  
Your fridge-freezer is now ready for use.

## Temperature Control

Your fridge-freezer has two controls that let you regulate the temperature in the fridge and freezer compartments.

### Fridge

- Initially set the TEMP. CONTROL at "4". Then adjust the compartment temperature according to your desire.

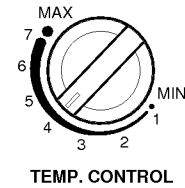

- If you want an inside temperature slightly less cold or colder, turn the knob towards MIN or MAX, respectively. When the surrounding temperature is low, adjust the TEMP. CONTROL 'MIN'.

### Freezer

- Freezer temperature control is on the top of the fridge-freezer. Initially set the Freeze Temp at mid-point. By pressing the Freezer Temp button, you can adjust the temperature of the Freezer as indicated by the numbers of lamps lit. (the setting is composed of five steps, 5 lamps lit indicates coldest.)
- When you starting the Fridge-Freezer or connecting the power plug to the outlet, temperature setting is automatically set to the mid-point.

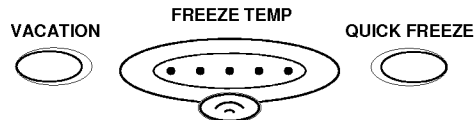

### Quick Freeze

- This function is used when you want to freeze the foods quickly. Press the 'QUICK FREEZE' button once, and then the quick freeze operation starts with the lamp lit.

The quick freeze operation takes about 3 hours.

When its operation ends, it automatically returns to the normal state.

If you want to stop the quick freeze operation, press the 'QUICK FREEZE' button once more, the lamp goes out, and the quick freeze operation stops and the refrigerator returns to the normal state.





### Vacation

This function makes the fridge-freezer work in a power saving mode which is useful for when you are away on holiday, by reducing energy consumption as much as possible. Pressing 'VACATION' starts operation with lamp ON and pressing it again stops the operation. For better functioning, you should set the TEMP. CONTROL to "MIN".



### Self Test

This function allows you to check for operational problems. If you think you have a problem with your fridge-freezer, then press the temperature control button:

- If the indicate lights move up or down, then there is no problem with your fridge-freezer.
- If the indicate lights do not move up or down, then please leave the power connected and call your nearest service agent.

### Door Alarm

When the door of the fridge-freezer or the freezer is left opened for a while, the alarm sounds.

### Ice Making

- To make ice cubes, fill the ice tray to the water level and place it in the freezer.
- If ice cubes are required fast, press the 'QUICK FREEZE' button.
- To remove ice cubes, hold the tray at its ends and twist gently.

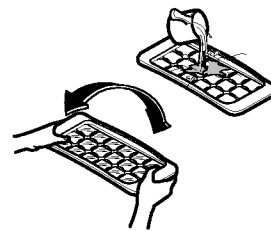

### Tip

To remove ice cubes easily, run water on the tray before twisting.

### Defrosting

Defrosting takes place automatically. The defrosting water flows down to the evaporating tray and is evaporated automatically.

### Storing Food

- Do not store food which goes bad easily at low temperature, such as banana, and melon.
- Allow hot food to cool prior to storing. Placing hot food in the fridge-freezer could spoil other food, and lead to higher electric bills.
- When storing the food, use a container with a lid. This prevents moisture from evaporating, and helps food to keep its taste and nutrients.

- **It is desirable to store moist food (especially vegetable and fruit) in the vegetable storage compartment. If it is necessary to store on a shelf of the refrigerator, put it close to the door away from the back wall of the refrigerator to avoid being frozen by the cool circulating in the refrigerator.**

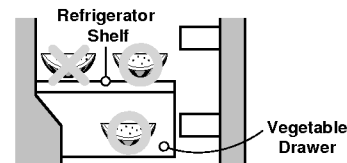

- Do not block air vents with food. Smooth circulation of cold air keeps fridge-freezer temperature even.
- Do not open the door frequently. Opening the door lets warm air enter the fridge-freezer, and cause temperature to rise.
- To adjust the temperature control easily, do not store food near the temperature control dial.
- Never keep too many foods in door rack, as this may stop the door from fully closing.
- Do not store bottles in the freezer compartment - they may break when frozen.
- Do not refreeze food that has been thawed. This causes loss of taste and nutrition.

#### Note

If you keep the fridge-freezer in a hot, and humid place, frequently open its door or put a lot of vegetables in it, dew may form in it, which has no effect on its performance.  
Remove the dew with dust cloth free from care.

### General Information

#### Power Failure

- 1~2 hour power failure does no harm to the foods stores. Try to avoid opening and closing the door too frequently.

#### If You Move

- Take out foods from the fridge-freezer and firmly fix the loose items with tape.
- Turn the leveling screws until they stop before moving the fridge-freezer. Otherwise the screw may scratch the floor or the fridge-freezer cannot move.

#### Anti Condensation Pipe

- The Anti-Condensation pipe is installed around the front side of fridge-freezer as well as on the partition between fridge compartment and freezer compartment to prevent dewing.
- Especially after installation or when ambient temperature is high, the fridge-freezer may feel hot, which is quite normal.

Anti-Condensation Pipe

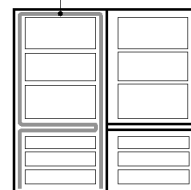

### Lamp Replacement

1. Unplug the power cord from the outlet.
2. Remove fridge shelves.
3. To remove the lamp cover, insert ⊖ type driver in the underside of the lamp cover and pull it out forwards.
4. Turn the lamp counterclockwise.
5. Assemble in reverse order of disassembly.  
Replacement lamp must be the same specification as original.

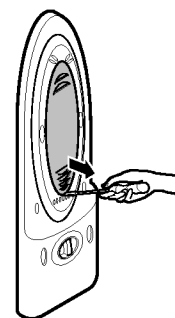

### Cleaning

#### Before Cleaning

Be sure to unplug the power.

#### Exterior

Clean the outside of the fridge-freezer with a soft cloth soaked with hot water or liquid detergent. If you use a detergent, be sure to wipe it with a clean wet cloth.

#### Interior

As above.

#### After Cleaning

Check that the power cord is not damaged, power plug has not overheated, and that the power plug is tightly inserted into the outlet.

#### Warning

Be sure to dry the appliance with a cloth after washing it with water.

Do not use abrasive, petroleum, benzene, thinner, hydrochloride acid, boiling water, rough brush, etc, as they may damage parts of the fridge-freezer.

## Trouble Shooting

**Before calling for service, check this list. It may save you both time and expense. This list includes common occurrences that are not the result of defective workmanship or materials in this appliance.**

<b>Problem</b>	<b>Possible Causes</b>
<b>Fridge-Freezer does not operate</b>	<ul style="list-style-type: none"><li>• Power plug may be unplugged from the electric outlet. Plug it in securely.</li><li>• House fuse has blown or circuit breaker has tripped. Check and/or replace fuse and reset circuit breaker.</li><li>• Power cut. Check house lights.</li></ul>
<b>Fridge or Freezer Compartment Temperature too warm</b>	<ul style="list-style-type: none"><li>• Temperature control not set on proper position. Refer to Temperature Control section.</li><li>• Appliance is placed close to heat source.</li><li>• Warm weather-frequent door openings.</li><li>• Door left open for a long time.</li><li>• Package holding door open or blocking air duct in freezer compartment.</li></ul>
<b>Vibration or Rattling or Abnormal Noise</b>	<ul style="list-style-type: none"><li>• The floor on which the fridge-freezer is installed may be uneven or the fridge-freezer may be unstable. Make it even by rotating the leveling screw.</li><li>• Unnecessary objects placed in the back side of the fridge-freezer.</li></ul>
<b>Frost or Ice Crystals on frozen Food</b>	<ul style="list-style-type: none"><li>• Door may have been left ajar or package holding door open.</li><li>• Too frequent or too long door openings.</li><li>• Frost within package is normal.</li></ul>
<b>Moisture forms on Cabinet Surface</b>	<ul style="list-style-type: none"><li>• This phenomenon is likely to occur in a wet space. Wipe it with a dry towel.</li></ul>

# Trouble Shooting

<b>Problem</b>	<b>Possible Causes</b>
<b>Moisture collects inside</b>	<ul style="list-style-type: none"><li>• Too frequent or too long door openings.</li><li>• In humid weather, air carries moisture into fridge when doors are opened.</li></ul>
<b>Fridge has odor</b>	<ul style="list-style-type: none"><li>• Foods with strong odors should be tightly covered or wrapped.</li><li>• Check for spoiled food.</li><li>• Interior needs cleaning. Refer to CLEANING section</li></ul>
<b>Door not closing properly</b>	<ul style="list-style-type: none"><li>• Food package is keeping door open. Move packages that keep door from closing.</li><li>• Fridge-freezer is not level. Adjust the leveling screws.</li><li>• The floor on which the fridge-freezer is installed may be uneven or the fridge-freezer may be unstable. Slightly raise the front side with the leveling screw.</li></ul>
<b>Interior light does not work</b>	<ul style="list-style-type: none"><li>• No power at outlet.</li><li>• Light lamp needs replacing. Refer to the Lamp Replacement section</li></ul>

## To Reverse the Doors

Your fridge-freezer is designed with reversible doors, so that they may open from either the left or right hand side to suit your kitchen design.

### Precaution

1. Before reversing the door, first of all, you should take out food and accessories like shelves or trays which are not fixed in the fridge-freezer.
2. Use Torque Wrench or Spanner to fix or remove the bolt.
3. Do not lay the fridge-freezer down. This will cause problems.
4. Be careful not to drop the doors in disassembling or assembling.

### How to Reverse the Doors

1. Remove screw ② and remove Cover ① and move Cap Cover ③. And, remove screw ④, Hinge-L ⑤, and remove pin ⑥. Remove the Freezer Door ⑭, and move the position of the cap ⑦. Move the position of bracket door ⑧ and screw ⑨.

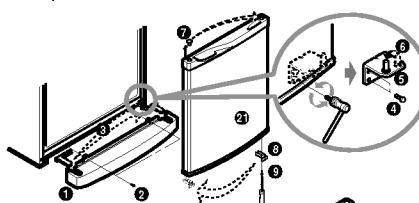

2. Remove bolt ⑩ and remove the Hinge-C ⑪ and the Fridge Door ⑫. Move the position of the cap ⑬. Move the position of bracket door ⑭ and screw ⑮.

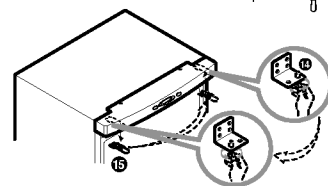
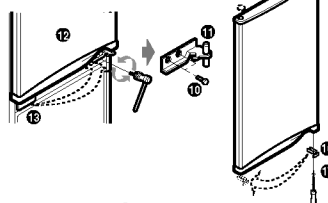

3. Move the position of Hinge-U pin ⑬, and Cap, Top cover ⑮. Assemble the Fridge Door ⑫. Assemble Hinge-C ⑪ and bolt ⑩. Assemble F-Door ⑭. Assemble the Hinge-L ⑤ and bolt ④. Assemble Low Cover ① and screw ②.

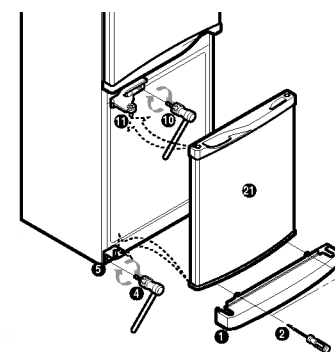
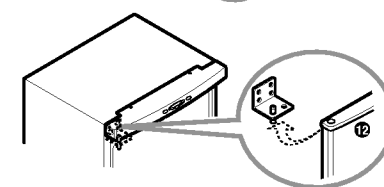

### Note

Reversing the doors is not covered by the warranty.

15

— |

— |



## Table des matières

<b>Introduction</b>	<b>Enregistrement</b> ..... 18
	<b>Importantes instructions pour la sécurité</b> ..... 18
	<b>Identification des pièces</b> ..... 20
<b>Installation</b>	<b>Installation</b> ..... 21
	<b>Mise en marche</b> ..... 21
<b>Opération</b>	<b>Contrôle de la Température</b> ..... 22
	<b>Congélation rapide</b> ..... 22
	<b>Vacation</b> ..... 23
	<b>Self Test</b> ..... 23
	<b>Alerte de la porte</b> ..... 23
	<b>Faire les glaçons</b> ..... 23
	<b>Dégivrage</b> ..... 23
<b>Suggestion sur la Conservation des Aliments</b>	<b>Conservation des aliments</b> ..... 24
<b>Soin et Entretien</b>	<b>Informations Générales</b> ..... 25
	<b>Remplacement Lampe</b> ..... 26
	<b>Nettoyage</b> ..... 26
<b>Trouver les Pannes</b>	<b>Trouver les pannes</b> ..... 27

### Introduction

## Enregistrement

Le modèle et le numéro de série se trouvent à l'arrière de l'unité. Ce numéro est unique pour l'unité et ne se trouve pas sur d'autres. Vous pouvez enregistrer ici les informations nécessaires et conserver ce manuel comme un enregistrement permanent de votre achat. Mettez ici votre reçu.

Date d'achat : \_\_\_\_\_

Acheté auprès du vendeur : \_\_\_\_\_

Adresse du vendeur : \_\_\_\_\_

Numéro de téléphone du vendeur : \_\_\_\_\_

Modèle No. : \_\_\_\_\_

Série No. : \_\_\_\_\_

## Importantes Instructions de Sécurité

### Précautions

Ce réfrigérateur-congélateur doit être installé correctement et placé selon les Instructions d'installation avant d'être utilisé.

Ne débranchez jamais votre réfrigérateur congélateur en tirant sur le câble d'alimentation. Prenez fortement la fiche pour l'enlever de la prise.

Quand vous déplacez votre appareil, faites attention à ne pas passer sur le câble d'alimentation et à ne pas l'endommager.

Quand votre réfrigérateur-congélateur est en marche, ne touchez pas les surfaces froides du compartiment congélateur, surtout avec les mains humides ou mouillées. La peau pourrait se coller à ces surfaces extrêmement froides.

## Importantes Instructions de Sécurité

### Précautions

Débranchez la fiche d'alimentation avant de nettoyer le réfrigérateur-congérateur.  
N'endommagez pas, ne pliez pas, ne tirez pas, ne tordez pas le câble d'alimentation car un câble d'alimentation endommagé peut causer un incendie ou une décharge électrique.  
Ne mettez jamais des produits en verre dans le congélateur parce qu'ils pourraient se casser quand leur contenu est congelé.

### Ne pas Utiliser une Rallonge

Si possible, branchez seulement le réfrigérateur-congérateur à une prise électrique pour le protéger et pour protéger d'autres appareils ou des lampes d'une surcharge.

### Câble d'alimentation Remplacement

Si le câble d'alimentation est endommagé, vous devez le remplacer par un câble spécial ou assemblé par le fabricant ou par son service.

### Danger

Risque d'enfermer un enfant.  
Avant de jeter votre vieux réfrigérateur ou congélateur :  
Enlevez les portes.  
Laissez les étagères en place pour que les enfants ne puissent pas se glisser facilement à l'intérieur.

### Ne pas Conserver

N'emmagasinez pas ou n'utilisez pas de l'essence ou d'autres produits inflammables en proximité de cet appareil ou d'autres appareils.

### Mise à Terre

Dans le cas d'un court-circuit électrique, la mise à terre réduit le risque de chocs électriques en fournissant un câble de fuite au courant électrique. Pour prévenir tout choc électrique, l'appareil doit être mis à terre.  
Une utilisation impropre de la fiche de terre peut provoquer un choc électrique.  
Consultez un électricien qualifié si vous n'avez bien compris les instructions de mise à terre ou si vous avez quelques doutes sur le fait que l'appareil a été correctement mis à terre.

## Introduction

## Identification des Pièces

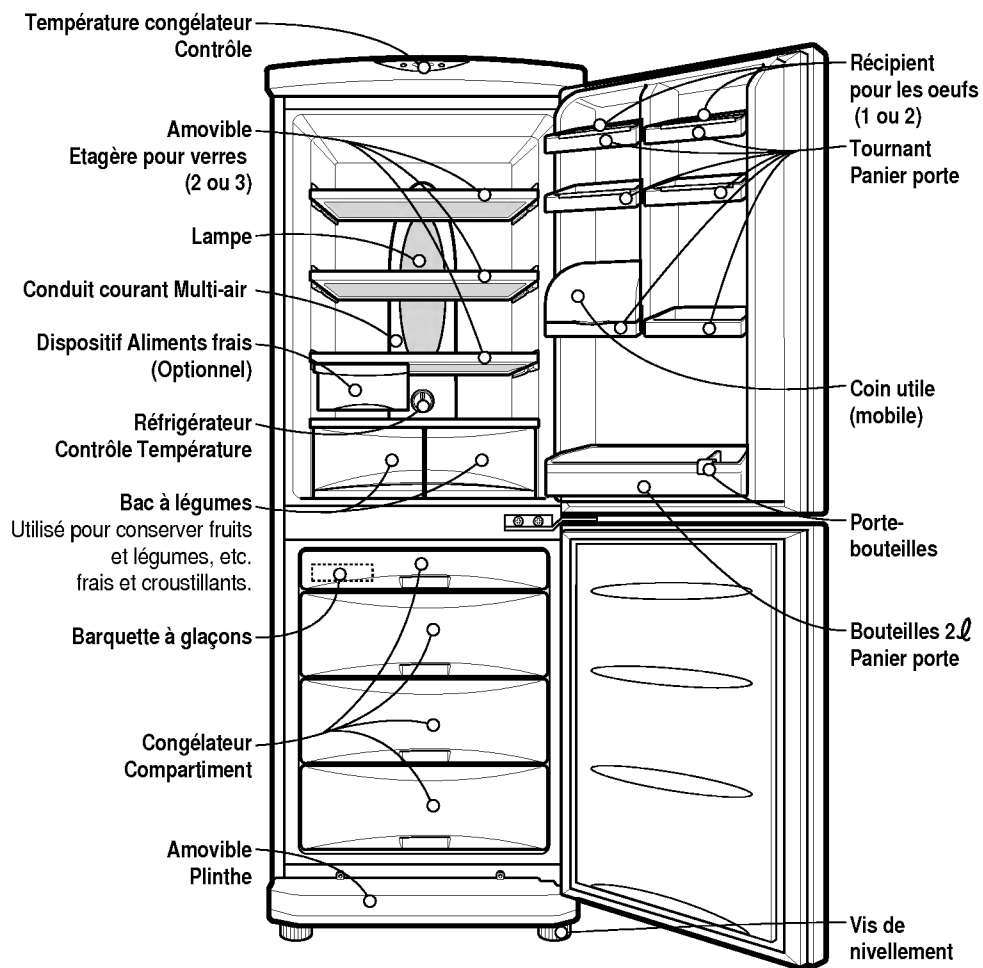

### Note

Si vous avez trouvé quelques pièces pour votre appareil, celles-ci pourraient être des pièces utilisées sur d'autres modèles.

### Installation

1. Choisissez un bon emplacement.  
Placez votre réfrigérateur-congérateur dans un endroit où il est facile à utiliser.
2. Évitez de placer l'appareil à côté d'une source de chaleur, de la lumière directe du soleil ou d'une source d'humidité.
3. Il doit y avoir une bonne circulation d'air autour de votre réfrigérateur-congérateur pour qu'il fonctionne bien.  
Si votre réfrigérateur-congérateur est placé dans une niche dans le mur, laissez au moins 2 pouces (5 cm) au-dessus de l'appareil.
4. Pour éviter des vibrations, l'appareil doit être nivelé.  
Si nécessaire, réglez les vis de nivellement pour compenser un plancher inégal.  
L'avant doit être légèrement plus élevé que l'arrière pour faciliter la fermeture de la porte.  
Des vis de nivellement peuvent être utilisées pour incliner légèrement le corps du réfrigérateur.  
Vissez les vis de nivellement dans le sens contraire des aiguilles d'une montre (↺) pour soulever l'appareil, dans le sens contraire des aiguilles d'une montre (↻) pour l'abaisser.
5. Nettoyez complètement votre réfrigérateur-congérateur et enlever toute la poussière accumulée pendant le transport.
6. Installez les accessoires comme les barquettes à glaçons, etc. dans leurs emplacements. Ils sont emballés ensemble pour prévenir de possibles dommages pendant le transport.
7. Branchez le câble d'alimentation à une prise.  
Ne branchez pas d'autres appareils à la même prise.

### Mise en Marche

Quand votre réfrigérateur-congérateur est installé, il a besoin de 2-3 heures pour se stabiliser à la température normale de fonctionnement avant de le remplir avec de la nourriture fraîche ou congelée.  
Si la fiche d'alimentation est débranchée, attendez 5 minutes avant de le remettre en marche.  
Votre réfrigérateur-congérateur est maintenant prêt à l'utilisation.

## Contrôle de la Température

Votre réfrigérateur-congélateur possède deux contrôles où vous pouvez régler la température dans le réfrigérateur et dans le congélateur.

### Réfrigérateur

- Réglez d'abord le TEMP. CONTROL à "4". Puis réglez la température du compartiment comme vous le désirez.
- Si vous désirez une température légèrement plus élevée ou plus basse, tournez la poignée respectivement sur MIN ou MAX.

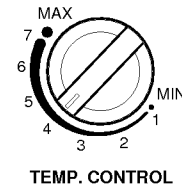

Quand la température ambiante est basse, réglez le contrôleur du réfrigérateur sur l'option 'Min'.

### Congélateur

- Le contrôle de température du congélateur est situé au sommet du réfrigérateur-congélateur. Réglez d'abord la FREEZE TEMP à un niveau moyen. En appuyant sur le bouton de contrôle de la température du congélateur vous pouvez régler la température du congélateur comme indiqué par les chiffres illuminés de la lampe. (le réglage est composé de cinq mesures, 5 chiffres illuminés indiquent la température la plus froide.)
- Quand vous allumez le Réfrigérateur-congélateur ou quand vous branchez la fiche à la prise, le réglage de la température se fait automatiquement sur une valeur moyenne.

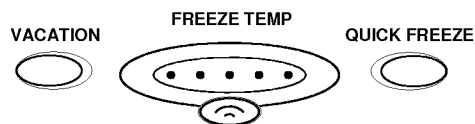

### Congélation Rapide

- Cette fonction est utilisée quand vous désirez congeler rapidement la nourriture. Appuyez sur le bouton 'QUICK FREEZE' une fois, et l'opération de congélation rapide commence. Cette opération a besoin de 3 heures. Quand elle est terminée, l'appareil retourne automatiquement à son état normal. Si vous voulez arrêter l'opération de congélation rapide, appuyez une autre fois sur le bouton 'QUICK FREEZE', la lampe s'éteint, l'opération de congélation rapide s'arrête et le réfrigérateur retourne à l'état normal.



**Vacances**

Cette fonction permet de faire passer le réfrigérateur-congélateur à un mode économie d'énergie qui est utile quand vous partez en vacances et qui réduit la consommation d'énergie le plus possible.



En appuyant sur 'VACATION' l'opération se met en marche avec la lampe ON et en appuyant de nouveau l'opération s'arrête. Pour un meilleur fonctionnement, vous pouvez régler le TEMP. CONTROL sur "MIN".

**Self Test**

Cette fonction vous permet de contrôler les problèmes pendant les opérations. Si vous pensez avoir un problème avec votre réfrigérateur-congélateur, appuyez sur la touche de contrôle de la température :

- Si l'indicateur se déplace vers le haut ou vers le bas, votre réfrigérateur-congélateur n'a pas de problème.
- Si l'indicateur ne se déplace pas vers le haut ou vers le bas, laissez le courant branché et appelez l'agent d'assistance le plus proche.

**Alerte Porte**

Quand la porte du réfrigérateur-congélateur ou du congélateur est laissée ouverte pendant un moment, une alerte sonne.

**Dégivrage**

- Pour faire des glaçons, remplissez la barquette d'eau et placez-la dans le congélateur.
- Si vous désirez rapidement des glaçons, appuyez sur le bouton 'QUICK FREEZE'.
- Pour enlever les glaçons, tenez la barquette à ses extrémités et tordez-la délicatement.

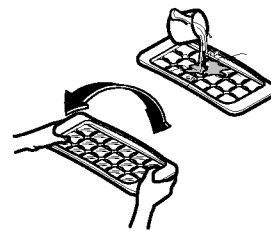
**Vacances**

Pour enlever facilement les glaçons, faites couler un peu d'eau sur la barquette avant de la tordre.

**Faire les Glaçons**

Le dégivrage commence automatiquement. L'eau de dégivrage tombe dans le récipient d'évaporation et s'évapore automatiquement.

## Conservation des Aliments

- Ne conservez pas de nourriture qui est périssable à de basses températures, comme les bananes ou le melon.
- Laissez refroidir la nourriture chaude avant de la mettre au réfrigérateur. Mettre les aliments chauds dans le réfrigérateur-congélateur pourrait gâcher les autres aliments, et augmenter la facture d'électricité.
- Quand vous conservez les aliments, utilisez un récipient avec un couvercle. Cela empêche l'humidité de s'évaporer et aide les aliments à conserver leur goût et leur pouvoir nutritif.

- **Il est désirable de réserver les aliments humides (en particulier le légume et le fruit) dans le compartiment du légume. S'il est nécessaire de les réserver sur le rayon du réfrigérateur, mettez-les près de la porte loin du fond du réfrigérateur pour éviter d'être gelés par le froid circulant dans le réfrigérateur.**

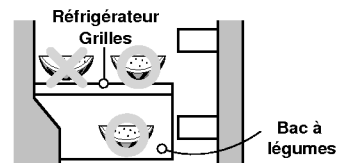

- Ne bloquez pas la ventilation d'air avec des aliments. Une bonne circulation d'air froid permet de bien conserver la température de votre réfrigérateur-congélateur.
- N'ouvrez pas fréquemment la porte. Ouvrir la porte fait entrer de l'air chaud dans le réfrigérateur-congélateur, et fait augmenter la température.
- Pour pouvoir régler facilement le contrôle de température, ne conservez pas d'aliments à côté du cadran de réglage de la température.
- Ne mettez jamais trop d'aliments dans le récipient sur la porte, s'il est trop plein il pourrait bloquer la porte.
- Ne conservez pas de bouteilles dans le compartiment congélateur, elles pourraient se casser quand elles se congèlent.
- Ne recongelez pas des aliments décongelés. Cela provoque une perte de goût et de pouvoir nutritif.

### Note

Si vous placez votre réfrigérateur-congélateur dans un endroit chaud et humide, si vous ouvrez fréquemment sa porte ou si vous conservez beaucoup de légumes, de la rosée pourrait se former, ce qui n'influence pas ses performances. Enlevez la rosée avec un chiffon.



### Informations Générales

#### Manque de Courant

- 1~2 heures de manque de courant ne font aucun mal aux aliments conservés. Essayez d'éviter d'ouvrir et de fermer la porte trop fréquemment.

#### Si vous Déplacez

- Enlevez les aliments du réfrigérateur-congérateur et fixez les aliments libres avec un ruban.
- Tournez les vis de nivellement jusqu'au bout de leur course avant de déplacer le réfrigérateur-congérateur. Sinon, les vis pourraient érafler le plancher ou bien empêcher le déplacement du réfrigérateur-congérateur.

#### le tuyau anti-condensation

- Le tuyau anti-condensation est installé autour du panneau avant du réfrigérateur-congérateur ce qui sépare le compartiment réfrigérateur du compartiment congélateur pour éviter la formation de rosée.

Tuyau anti-Condensation

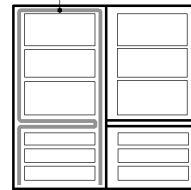

- Surtout après l'installation ou quand la température de la pièce est élevée, le réfrigérateur-congérateur peut devenir chaud, ce qui est tout à fait normal.

### Remplacement des lampes

1. Débranchez le câble d'alimentation de la prise.
2. Enlevez les étagères du réfrigérateur.
3. Pour enlever le couvercle de la lampe, insérez un tournevis dans la partie inférieure du couvercle et retirez le couvercle.
4. Tournez la lampe dans le sens contraire des aiguilles d'une montre.
5. Remontez le tout en sens inverse.  
La lampe remplacée doit avoir les mêmes spécifications que l'original.

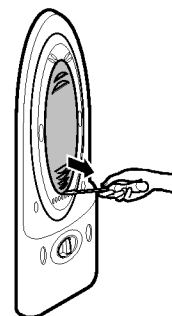

## Nettoyage

### Avant de nettoyer

Débranchez le courant.

### Extérieur

Nettoyez l'extérieur du réfrigérateur-congélateur avec un chiffon souple imbibé d'eau chaude ou de liquide détergent. Si vous utilisez un détergent, faites attention de l'essuyer avec un chiffon propre et sec.

### Intérieur

Nettoyez l'intérieur du réfrigérateur-congélateur avec un chiffon souple imbibé d'eau chaude ou de liquide détergent. Si vous utilisez un détergent, faites attention de l'essuyer avec un chiffon propre et sec.

### Après le nettoyage

Contrôlez que le câble d'alimentation ne soit pas endommagé, que la fiche ne soit pas surchauffée et que la fiche soit fermement insérée dans la prise.

### ⚠ Attention

Faites attention de bien sécher l'appareil avec un chiffon après l'avoir lavé avec de l'eau. N'utilisez pas de détergents abrasifs, de pétrole, de benzène, de solvants, d'acide chlorhydrique, d'eau bouillante, de brosses rugueuses, etc., cela pourrait endommager des pièces de votre réfrigérateur-congélateur.

## Trouver les Pannes

**Avant d'appeler l'assistance, contrôlez cette liste. Cela pourrait vous permettre d'économiser du temps et de l'argent. Cette liste contient des événements courants qui ne sont pas le résultat de défaut de main-d'oeuvre ou de matériel de cet appareil.**

### Problème

### Causes possibles

**Réfrigérateur-congélateur ne marche pas**

- La fiche d'alimentation pourrait être débranchée de la prise électrique. Branchez-la mieux.
- Le fusible de l'appartement a sauté ou le coupe-circuit s'est déclenché. Contrôlez etou remplacez le fusible et remettez en fonction le coupe-circuit.
- Coupure courant. Contrôlez les lampes de la maison.

**La température du compartiment réfrigérateur ou congélateur est trop élevée**

- Le contrôle de température n'est pas réglé sur la bonne position. Faites référence à la section Contrôle Température.
- L'appareil est placé trop près d'une source de chaleur.
- Temps chaud - ouvertures trop fréquentes de la porte.
- La porte est restée ouverte trop longtemps.
- Emballages bloquent la porte ouverte ou bloquent le conduit d'air dans le compartiment congélateur.

**Vibrations ou craquements ou bruits anormaux**

- Le plancher sur lequel est installé le réfrigérateur-congélateur est inégal ou bien le réfrigérateur-congélateur est instable. Nivelez-le en tournant les vis de nivellement.
- Des objets non nécessaires sont placés derrière le réfrigérateur-congélateur.

**Cristaux de gel ou de glace sur les aliments**

- La porte est restée légèrement ouverte ou les emballages la bloquent ouverte.
- La porte a été ouverte trop souvent ou pendant trop longtemps.
- le gel sans emballages est normal.

## Trouber les Pannes

<b>Problème</b>	<b>Causes possibles</b>
<b>Formation d'humidité sur la surface de l'appareil</b>	<ul style="list-style-type: none"><li>• Ce phénomène se produit dans un espace humide. Essayez avec une serviette sèche.</li></ul>
<b>Humidité se recueille à l'intérieur</b>	<ul style="list-style-type: none"><li>• Ouvertures de la porte trop fréquentes ou pendant trop longtemps.</li><li>• Avec un temps humide, l'air transporte de l'humidité dans le réfrigérateur quand la porte est ouverte.</li></ul>
<b>Odeurs dans le Réfrigérateur</b>	<ul style="list-style-type: none"><li>• Les aliments avec une forte odeur peuvent être couverts ou emballés.</li><li>• Contrôlez les aliments gâchés.</li><li>• L'intérieur doit être nettoyé. Faites référence à la section NETTOYAGE</li></ul>
<b>La porte ne ferme pas bien</b>	<ul style="list-style-type: none"><li>• Des emballages d'aliments laissent la porte ouverte. Déplacez-les pour permettre la fermeture de la porte.</li><li>• Réfrigérateur-congélateur n'est pas nivelé. Réglez les vis de nivellement.</li><li>• Le plancher sur lequel est installé le réfrigérateur-congélateur est inégal ou bien le réfrigérateur-congélateur est installé de manière instable. Soulevez légèrement l'avant grâce aux vis de nivellement.</li></ul>
<b>La lampe interne ne s'allume pas</b>	<ul style="list-style-type: none"><li>• Le courant n'arrive pas à la prise.</li><li>• Les lampes doivent être remplacées. Faites référence à la section Remplacement des lampes.</li></ul>

## Pour Inverser le Sens des Portes

Votre réfrigérateur-congélateur a été projeté avec des portes réversibles pour que vous puissiez les ouvrir sur la gauche ou sur la droite selon votre cuisine.

### Précautions

1. Avant d'inverser le sens de la porte, avant tout, vous devez enlever les aliments et les accessoires, comme les étagères ou les récipients qui ne sont pas fixés dans le réfrigérateur-congélateur.
2. Utilisez une clé torsiométrique ou une clé pour fixer ou enlever le boulon.
3. Ne placez pas le réfrigérateur-congélateur par terre. Cela causerait des problèmes.
4. Faites attention de ne pas laisser tomber les portes quand vous les démontez ou les remontez.

### Comment Inverser le Sens des Portes

1. Dévissez **2** et enlevez le couvercle **1** et déplacez le haut du couvercle **3**. dévissez la vis **4**, le gond-L **5**, et enlevez le pivot **6**. Enlevez la porte du congélateur **21** et déplacez le couvercle **7**. Dévissez la vis **8** et la bride **9**.

2. Dévissez la vis **10** enlevez le gond-C **11** et la porte du réfrigérateur **12**. Déplacez le couvercle **13**. Dévissez la vis **16** et la bride **17**.

3. Déplacez le gond-U **15**, le couvercle, le couvercle supérieur **14**. Assemblez la porte-R **12**. Assemblez le gond-C **11** et le boulon **10**. Assemblez la porte-F **21** et assemblez le gond-L **5**, et le boulon **4** et le couvercle inférieur **1** et la vis **2**.

#### Note

Inverser le sens des portes n'est pas couvert par la garantie.

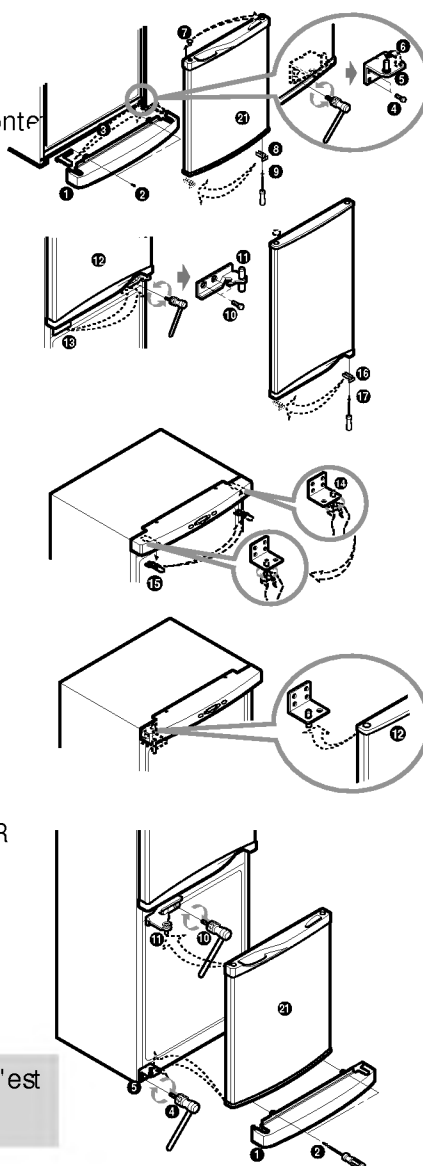



# ÍNDICE

<b>Introducción</b>	Registro	32
	Medidas de seguridad	32
	Identificación de las piezas	34
<b>Instalación</b>	Instalación	35
	Puesta en marcha	35
<b>Funcionamiento</b>	Control de temperatura	36
	Congelación rápida	36
	Inactividad	37
	Autocomprobación	37
	Alarma de la puerta	37
	Producción de hielo	37
	Descongelación	37
<b>Recomendaciones para el almacenamiento de alimentos</b>	Almacenamiento de comida	38
<b>Cuidado y mantenimiento</b>	Información general	39
	Sustitución de la lámpara	39
	Limpieza	40
<b>Localización y reparación de averías</b>	Localización y reparación de averías	41

### Introducción

## Registro

El modelo y el número de serie figuran en la parte de atrás de este aparato. Este número fue asignado especialmente para este aparato y no está disponible para otros. Se aconseja indicar los datos que se solicitan a continuación y guardar esta guía como registro permanente de su compra.

Fecha de Compra : \_\_\_\_\_

Distribuidor : \_\_\_\_\_

Dirección del Distribuidor : \_\_\_\_\_

Nº de Teléfono del Distribuidor : \_\_\_\_\_

Nº de Modelo : \_\_\_\_\_

Nº de Serie : \_\_\_\_\_

### Advertencias

## Medidas de Seguridad Importantes

Este frigorífico-congelador no debe utilizarse hasta que se haya instalado y colocado adecuadamente de acuerdo con las Instrucciones de instalación.

No desenchufe nunca su frigorífico-congelador tirando del cable de potencia. Agarre siempre el enchufe con fuerza y tire de la toma de corriente.

Cuando separe su electrodoméstico de la pared, tenga cuidado de no enrollar o deteriorar el cable de potencia.

Una vez que su frigorífico-congelador esté en funcionamiento, no toque las superficies frías del compartimento del congelador, especialmente cuando las manos estén húmedas o mojadas, ya que la piel puede adherirse a estas superficies tan frías.



## Medidas de Seguridad Importantes

### Advertencias

Desenchufe la clavija de toma de corriente antes de limpiar el frigorífico-congelador.

Evite deteriorar, doblar excesivamente, retorcer el cable de potencia o tirar de él, ya que si éste se estropea se puede provocar un incendio o un electrochoque.

No coloque nunca envases de vidrio en el congelador porque pueden romperse cuando sus contenidos se congelen.

### No utilice prolongadores

Si es posible, conecte el frigorífico-congelador a una toma de corriente individual para impedir que éste y otros aparatos o las luces domésticas provoquen una sobrecarga.

### Sustitución del cable de potencia

Si el cable de alimentación está deteriorado, éste debe sustituirse por un cable o unidad completa recomendados por el fabricante o su distribuidor.

### Peligro

Para evitar que los niños queden atrapados en su antiguo frigorífico, retire sus puertas antes de tirarlo y deje las parrillas en su sitio para que los niños no puedan meterse dentro fácilmente.

### Inflamables

No almacene ni use gasolina u otros productos inflamables cerca de este electrodoméstico u otros.

### Conexión a tierra

En caso de un corto-circuito, la conexión a tierra reduce el riesgo de un electrochoque ya que proporciona a la corriente eléctrica un cable de descarga. Para evitar un posible electrochoque, este aparato debe estar conectado a tierra. Un uso inadecuado del enchufe de conexión puede dar lugar a un electrochoque. Acuda a un electricista cualificado o a personal de mantenimiento si no entiende totalmente las instrucciones relativas a la conexión a tierra o si no está seguro de que el aparato está debidamente conectado a tierra.

## Introducción

## Identificación de las piezas

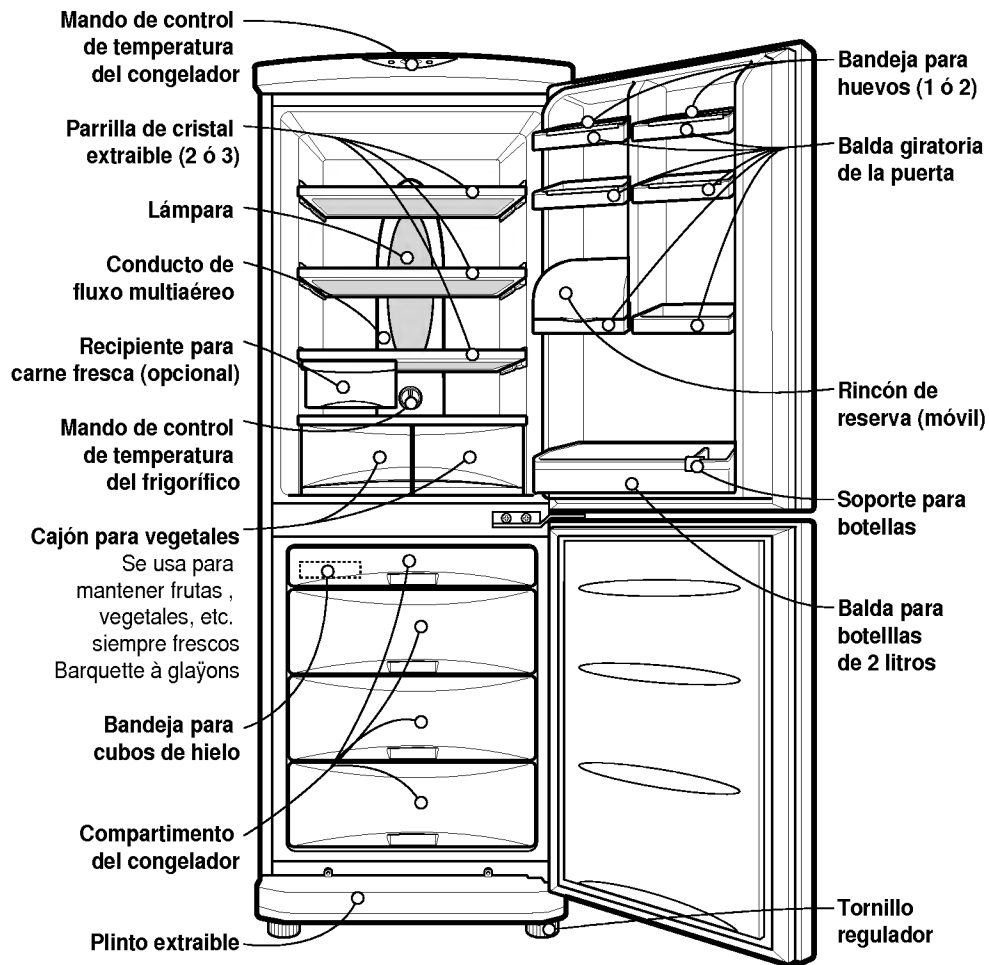

### Nota

Si no encuentra alguna de estas piezas en su aparato, debe tener en cuenta que pueden ser piezas que sólo se utilizan en otros modelos.

1. Busque un lugar apropiado.  
Coloque su frigorífico-congelador donde tenga un acceso fácil.
2. Evite colocar el aparato cerca de fuentes de calor, luz del sol directa o humedad.
3. Debe haber una circulación de aire apropiada en su frigorífico-congelador para que éste funcione eficazmente. Si su frigorífico-congelador está situado en una zona ahuecada de la pared, mantenga una distancia mínima de 5 cm en la parte superior.
4. Para evitar vibraciones, asegúrese de que el aparato está perfectamente nivelado. Si es el suelo no es uniforme, adapte los tornillos reguladores para compensar la falta de uniformidad.  
La parte frontal debe estar ligeramente más alta que la parte de atrás para facilitar el cierre de la puerta. Los tornillos reguladores se pueden girar fácilmente inclinando ligeramente el aparato. Gire los tornillos reguladores en sentido (↶) contrario a las agujas del reloj para elevar el aparato y en el mismo sentido (↷) de las agujas del reloj para bajarlo.
5. Limpie su frigorífico-congelador completamente y retire todo el polvo acumulado durante el envío.
6. Instale los accesorios, como la caja para los cubos de hielo, en su lugar apropiado. Se emban juntos para impedir que se deterioren durante el envío.
7. Conecte el cable de alimentación (o enchufe) a la toma de corriente. No utilice la misma toma de corriente para otros aparatos.

### Puesta en marcha

Una vez que su frigorífico-congelador esté instalado, deje que se estabilice durante 2-3 horas a una temperatura de funcionamiento normal antes de introducir en él alimentos frescos o congelados.

Si se desconecta la clavija de toma de corriente, espere 5 minutos antes de la nueva puesta en marcha.

Su frigorífico-congelador ya está listo para su uso.

## Control de temperatura

Su frigorífico-congelador tiene dos mandos que le permiten regular la temperatura de los compartimentos del frigorífico y del congelador.

### Frigorífico

- Primero, sitúe el mando de TEMP. CONTROL en "4". Después regule la temperatura del compartimento a su gusto.

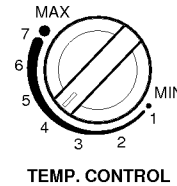

- Si desea una temperatura interior ligeramente más fría o menos fría, gire el mando hacia MÁX. Cuando la temperatura de alrededor sea boga, ajuste el controlador de temperatura de la refrigeradora a 'Min'.

### Congelador

- El mando de temperatura del congelador se encuentra en la parte de arriba del frigorífico-congelador. Primero, sitúe el mando de control de Temperatura de Congelación en el punto medio. Presionando el mando de la Temperatura del Congelador podrá regular la Temperatura del Congelador según el número de lámparas encendidas (se dispone de 5 niveles para el proceso de regulación; 5 lámparas encendidas indican el nivel más frío).
- Cuando se pone en marcha el frigorífico-congelador o se conecta la clavija a la toma de corriente, la regulación de temperatura se lleva a cabo automáticamente y el mando se sitúa en el punto medio.

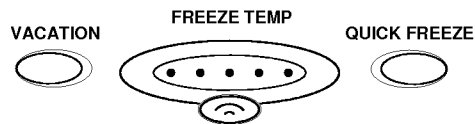

### Congelación rápida (quick freeze)

- Haga uso de esta función cuando quiera congelar los alimentos rápidamente. Presione el botón "QUICK FREEZE" una vez y así la operación de congelación rápida comenzará al tiempo que se enciende la lámpara.

### QUICK FREEZE

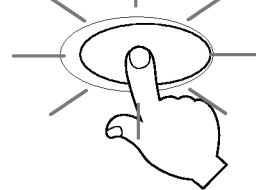

La operación de congelación rápida dura 3 horas aproximadamente. Cuando finaliza esta operación, el aparato vuelve al estado normal. Si desea interrumpir el proceso de congelación rápida, vuelva a presionar el botón "QUICK FREEZE"; la lámpara se apagará y el proceso de congelación rápida se interrumpirá y el refrigerador volverá al estado normal.

### Inactividad

Gracias a esta función el frigorífico-congelador podrá seguir funcionando en el modo de ahorro de energía, lo cual es muy ventajoso cuando se sale de vacaciones, ya que el consumo de energía se reduce al máximo.

Al presionar " VACATION" comienza el proceso y se activa la lámpara ON y para interrumpir el proceso hay que volver a presionar. Para un mejor funcionamiento se debe colocar el mando de temperatura " TEMP. CONTROL" en " MIN" .



### Autocomprobación

Esta función le permite detectar problemas en el funcionamiento. Si cree que tiene un problema con su frigorífico-congelador pulse el mando de control de temperatura:

- Si las luces indicadoras se mueven hacia arriba y hacia abajo, su frigorífico-congelador no presenta ningún problema.
- Si las luces indicadoras no se mueven hacia arriba y hacia abajo, deje el aparato enchufado y diríjase a su servicio de asistencia técnica más próximo.

### Alarma de la puerta

La alarma sonará cuando la puerta del frigorífico-congelador o del congelador se deje abierta durante un rato.

### Producción de hielo

- Para hacer cubos de hielo, llene la bandeja de hielo hasta el nivel del agua indicado y colóquela en el congelador.
- Si es necesario que los cubos de hielo se hagan rápidamente, presione el botón " QUICK FREEZE" .

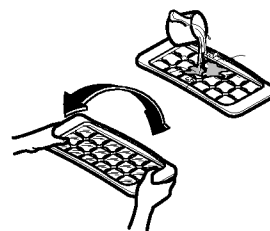

- Para retirar los cubos de hielo, sujete la bandeja por los extremos y retuerza suavemente.

### Consejo

Para retirar fácilmente los cubos de hielo, pase la bandeja por agua corriente antes de retorcer.

### Descongelación

La descongelación se lleva a cabo automáticamente. El agua de la descongelación converge en la bandeja de evaporización y se evapora automáticamente.

## Almacenamiento de alimentos

- No almacene alimentos que se estropeen fácilmente a bajas temperaturas, como el plátano y el melón.
- Deje enfriar la comida caliente antes de guardarla. Si se guarda comida caliente en el frigorífico-congelador, se pueden estropear otros alimentos y además el consumo de energía es mucho mayor.
- Para almacenar alimentos, utilice recipientes con tapas. Esto impide que se evapore la humedad y contribuye a mantener el sabor y el valor nutritivo de los alimentos.

• **Es conveniente almacenar los alimentos húmedos (especialmente los vegetales y frutas) dentro del compartimiento de almacenamiento de vegetales. Si se requiere ser almacenado fuera del compartimiento, colocarlo cerca de la puerta, lejos de la pared del refrigerador para evitar que sean congelados por la circulación de enfriamiento del refrigerador.**

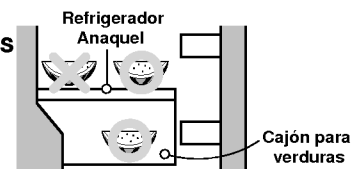

- No bloquee con comida los tubos ventiladores. La circulación constante de aire frío mantiene uniforme la temperatura del frigorífico-congelador.
- No abra la puerta constantemente. Cuando se abre la puerta entra aire caliente en el frigorífico-congelador y esto conlleva un aumento de la temperatura.
- Para poder regular fácilmente el mando de la temperatura, evite almacenar comida cerca de la esfera del mando de la temperatura.
- No guarde demasiados alimentos en las baldas de la puerta, ya que esto puede impedir que la puerta se cierre totalmente.
- No ponga botellas en el compartimiento del congelador ya que cuando se congelan pueden estallar.
- No vuelva a congelar comida que ha sido descongelada. Esto hace que los alimentos pierdan sabor y valor nutritivo.

### Nota

Cuando el frigorífico-congelador está situado en un lugar caliente y húmedo, si se guardan muchos vegetales en el mismo o su puerta se abre constantemente se pueden formar gotas de agua en su interior sin que esto afecte a su rendimiento. Retire las gotas de agua con un paño seco.

### Información General

#### Corte de energía

- Un corte de energía de 1-2 horas no perjudica la conservación de los alimentos. Procure evitar abrir y cerrar la puerta con mucha frecuencia.

#### En caso de mudanza

- Retire toda la comida del frigorífico-congelador y precinte con firmeza todos los accesorios sueltos.
- Gire los tornillos reguladores hasta el tope antes de retirar el aparato; en caso contrario los tornillos pueden rayar el suelo o impedir el desplazamiento del frigorífico-congelador.

#### Tubo anticondensación

- El tubo anticondensación está instalado por toda la parte delantera del frigorífico-congelador así como en la línea divisoria entre el compartimento frigorífico y el compartimento congelador con el fin de evitar la formación de gotas.
- Es normal que el frigorífico-congelador se caliente, especialmente después de la instalación o cuando la temperatura ambiente es alta.

Anti-Condensation Pipe

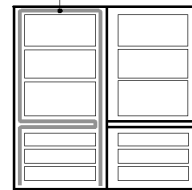

### Sustitución de la lámpara

1. Desenchufe el cable de potencia de la toma.
2. Retire las parrillas del frigorífico.
3. Para retirar el protector de la lámpara, introduzca el destornillador modelo q en la parte inferior de la cubierta de la lámpara y tire hacia adelante.
4. Gire la lámpara en sentido contrario a las agujas del reloj.
5. Vuelva a instalar operando a la inversa.

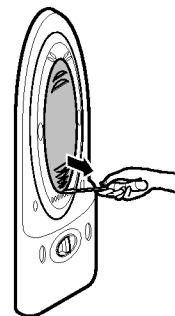

La nueva lámpara debe tener las mismas características que la original.

## Limpieza

### Antes de limpiar

No olvide desenchufar el aparato.

### Exterior

Limpie la parte exterior del aparato con un paño suave humedecido con agua caliente o detergente líquido. Si utiliza detergente, no olvide retirarlo con un paño húmedo limpio.

### Interior

Siga las instrucciones del apartado anterior.

### Después de limpiar

Compruebe que el cable de potencia no está deteriorado, que la clavija no esté sobrecalentada y que esté bien introducida en la toma de corriente.

### Advertencia

No se olvide de secar el aparato con un paño después de lavarlo con agua.

No utilice abrasivos, petróleo, benceno, disolvente, ácido clorhídrico, agua hirviendo, cepillos ásperos, etc, ya que pueden deteriorar las piezas del frigorífico-congelador.



## Localización y reparación de averías

**Antes de acudir a la asistencia técnica, consulte la lista de abajo.**

**Esto supondrá un ahorro de tiempo y dinero.**

**Esta lista incluye los incidentes más frecuentes que no son debidos a la fabricación o materiales defectuosos de este aparato.**

### Problema

### Posibles causas

**El frigorífico-congelador no funciona**

- Puede que la clavija esté desenchufada de la toma de corriente.  
Enchúfela con firmeza.
- El fusible doméstico se ha quemado o ha saltado el interruptor.  
Compruebe el fusible y sustitúyalo si es necesario, y vuelva a conectar el interruptor.
- Corte de energía.  
Compruebe las luces de la casa.

**Temperatura del Frigorífico o del Congelador demasiado caliente**

- El mando de la temperatura no está situado en la posición adecuada.  
Remítase a la sección Control de Temperatura.
- El aparato está próximo a una fuente de calor.
- Medio cálido – apertura frecuente de puertas.
- La puerta se mantiene abierta durante mucho tiempo.
- Algún envase impide que se cierre la puerta o bloquea el conducto de aire del compartimento congelador.

**Vibración, traqueteo o ruidos anormales**

- Puede que el suelo en el que el aparato está instalado no sea uniforme o que el frigorífico-congelador no esté firme.  
Nivélelo girando el tornillo regulador.
- Presencia de objetos innecesarios en la parte trasera del aparato.

**Escarcha o cristales de hielo en comida congelada**

- Puede que se haya dejado la puerta entreabierta o que un envase impide que ésta se cierre.
- Apertura de puerta prolongada o muy frecuente.
- Es normal que se formen escarchas dentro de los envases.

Problema	Posibles causas
<b>Acumulación de humedad en el aparato</b>	<ul style="list-style-type: none"><li>• Es probable que esto suceda en un espacio húmedo. Limpie con un paño seco.</li></ul>
<b>Acumulación de humedad en el interior</b>	<ul style="list-style-type: none"><li>• Apertura de puerta prolongada o muy frecuente.</li><li>• Cuando el ambiente es húmedo, al abrir las puertas el aire lleva la humedad hacia el frigorífico.</li></ul>
<b>El frigorífico desprende mal olor</b>	<ul style="list-style-type: none"><li>• Los alimentos que despiden mucho olor deben guardarse herméticamente o envolverse.</li><li>• Compruebe si hay comida estropeada.</li><li>• El interior necesita limpieza. Remítase a la sección LIMPIEZA.</li></ul>
<b>La puerta no cierra adecuadamente</b>	<ul style="list-style-type: none"><li>• Hay algún envase que impide que la puerta se cierre. Retírelos.</li><li>• El frigorífico-congelador no está nivelado. Ajuste los tornillos reguladores.</li><li>• Puede que el suelo en el que el aparato está instalado no sea uniforme o que el frigorífico-congelador no esté firme. Eleve ligeramente la parte delantera con el tornillo regulador.</li></ul>
<b>La luz del interior no funciona</b>	<ul style="list-style-type: none"><li>• No hay corriente en la toma.</li><li>• Hay que cambiar la lámpara. Remítase a la sección Sustitución de lámpara</li></ul>

## Puertas reversibles

Su frigorífico-congelador está diseñado con puertas reversibles para que puedan abrirse por la derecha o por la izquierda y adaptarse al diseño de su cocina.

### Advertencia

1. Antes de invertir la dirección de la puerta, primero debe retirar los alimentos y accesorios como parrillas o bandejas que no estén fijados en el frigorífico-congelador.
2. Utilice una llave torsiométrica o inglesa para fijar o retirar el perno.
3. No ponga el frigorífico-congelador de forma horizontal ya que esto puede ocasionar problemas.
4. Procure que no le caigan las puertas al desmontar o montar las mismas.

### Cómo invertir la dirección de las puertas

1. Retire el tornillo 2 y retire la cubierta 1 y desplace la cubierta superior 3. Y, retire el tornillo 4. Y la bisagra en forma de L 5, y retire la espiga 6. Retire la puerta del congelador 21 y cambie la posición de la cubierta 7. Retire el tornillo 8 y la abrazadera 9.

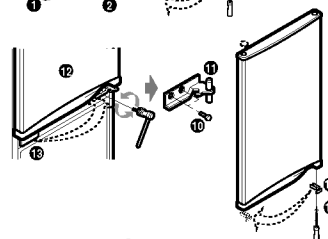
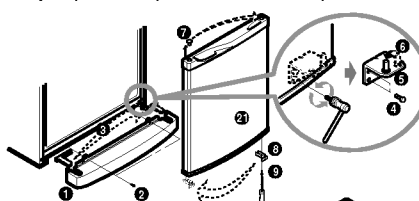

2. Retire la bisagra en forma de C 10 y la puerta del frigorífico 11. Cambie la posición de la cubierta 12. Cambie la posición del tornillo 13. Retire el tornillo 16 y de la abrazadera 17.

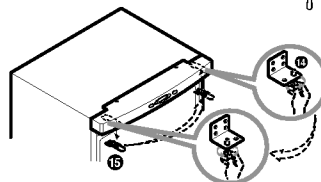

3. Cambie la posición de la bisagra en forma de U 15, y de la cubierta 14. Monte la puerta del frigorífico 12. Monte la bisagra 11 en forma de C 10 y el perno 21. Monte la bisagra en forma de C 5 y la puerta del congelador y la cubierta inferior 4. Monte la cubierta 1 y el tornillo 2.

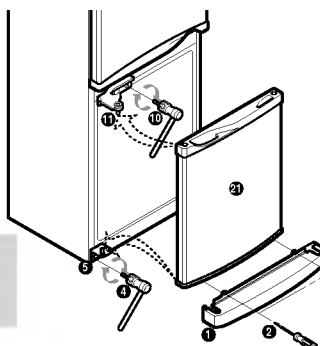
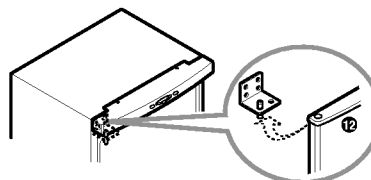

### Nota

La garantía no cubra la inversión de la dirección de las puertas.



**LG Electronics Inc.**

LG Twin Tower, 20, Yoido-Dong, Youngdungpo-Gu,  
Seoul, 150-721, Korea.  
<http://www.lge.co.kr>