

Sommaire

Introduction	Introduction	C1
	Consignes de Sécurité	C2
Installation	Branchement du Moniteur	C4
	Utilisation du USB (Bus en série universel)	C6
Fonctionnement	Nomenclature et Fonctions	C8
	Fonctions du Panneau de Commande	C9
	Réglage des Commandes Affichage Écran	C10
	Options de Sélection et de Réglage OSD (affichage écran)	C11
Informations techniques	Caractéristique D'économie D'énergie	C13
	Conformité aux Normes Sur les Radiations (MPRII), Messages d'auto-diagnostic et DDC (Display Data Channel)	C14
	Mise en Mémoire de Modes Vidéo	C15
	Quelques Conseils en Cas D'incident	C16
	Maintenance du Moniteur	C17
	Spécifications D'entrée	C18
	Annexe	Informations sur la réglementation relative aux communications
Étiquetage des ordinateurs individuels relatif à l'environnement		— Voir dos du manuel

Caractéristiques

* Pour des informations détaillées, veuillez utiliser le CD fourni avec le manuel.

Enregistrement de Votre Moniteur

La référence du modèle et le numéro de série de votre moniteur se trouvent sur le panneau arrière de votre moniteur. Ces indications sont propres à cette unité et ne sont pas applicables à d'autres appareils. Nous vous recommandons de reporter ci-après les informations suivantes, de conserver ce mode d'emploi en tant que preuve d'achat et d'agrafer votre reçu à cette page.

Date d'achat : _____
Nom du distributeur : _____
Adresse du distributeur : _____
N° de tél. du distributeur : _____
N° du modèle : _____
N° de série : _____

Introduction

Le moniteur à panneau plat FLATRON LCD 577LM fait appel à une matrice active, à un transistor de type TFT à film mince et à un affichage à cristaux liquides. Ce moniteur, de par sa conception, s'utilise dans les petites zones de travail ou est destiné à ceux qui ont besoin d'une aire de travail plus importante sur leur bureau.

- Le FLATRON LCD 577LM est un moniteur de 15,1 pouces (15,1 pouces visible) intelligent faisant appel à des microprocesseurs.
- L'arrière du moniteur est équipé de ports USB (Bus en série universel) pour recevoir le câble et le nœud de raccordement USB. Vous pouvez facilement connecter au moniteur des périphériques compatibles USB, tels qu'un clavier, une souris, une imprimante afin d'obtenir une véritable fonction Plug and Play.
- L'autobalayage à contrôle numérique est fait par microprocesseur, pour les fréquences de balayage horizontal comprises entre 31 et 69kHz, et pour les fréquences de balayage vertical entre 56 et 85Hz. Ce moniteur intelligent à microprocesseur peut fonctionner dans chaque mode de fréquences avec la précision d'un moniteur à fréquence fixe.
- Ce moniteur comporte une fonction audio. L'intégration de cette fonction au haut-parleur vous permet de séparer sans problème les haut-parleurs du moniteur et de les placer à l'endroit qui vous convient.
- Vous pouvez régler la hauteur de l'écran et le faire pivoter à 90° dans le sens des aiguilles d'une montre (fonction Portrait*).
- Nous nous efforçons d'adapter toute conception et toute technologie avancées à nos moniteurs. Les boutons de type touche sur le panneau sont simples d'emploi et vous permettent de faire aisément les réglages divers de l'image. L'écran entièrement plat et le traitement de la surface éliminent les problèmes de reflets gênants.
- Il supporte des résolutions maximales de 1024 x 768 et a un grand angle de vision : +/- 60 degrés sur le plan horizontal et +/- 45 degrés sur le plan vertical.
- Le moniteur est livré avec 16 modes vidéo préprogrammés en usine qui sont résidents de façon permanente. De plus, 10 modes peuvent être mis en mémoire par l'utilisateur pour donner un total de 26 modes en mémoire.
- Pour une plus grande sécurité et pour la santé, ce moniteur est conforme aux exigences de TCO'99 suédoises pour une basse émission de radiation.
- Pour réduire le coût de fonctionnement du moniteur, ce dernier a été conçu en conformité avec les normes EPA d'économie d'énergie, et utilise le protocole VESA DPMS (Display Power Management System) qui permet d'économiser de l'énergie pendant les périodes de non-utilisation.

Consignes de Sécurité

Cet appareil a été conçu et fabriqué de façon à vous garantir une sécurité optimale, mais une utilisation inadéquate peut entraîner des risques de décharges électriques ou d'incendie. Afin de conserver intacts les dispositifs de sécurité incorporés à ce moniteur, nous vous recommandons de respecter les règles de base suivantes concernant son installation, son utilisation et sa maintenance, ainsi que les avertissements et consignes apposés directement sur votre moniteur.

Pour Votre Sécurité

Utilisez uniquement le cordon d'alimentation fourni avec votre moniteur. Si vous utilisez un autre cordon d'alimentation, au cas où le fournisseur n'en aurait pas procuré, assurez-vous qu'il est conforme aux normes nationales en vigueur. Si le câble d'alimentation est défectueux, adressez-vous au fabricant ou au plus proche mainteneur agréé afin de le changer.

N'utilisez, pour l'utilisation de votre moniteur, que la source d'alimentation indiquée dans les spécifications techniques de ce manuel ou directement sur le moniteur. Si vous n'êtes pas sûr de votre type de source d'alimentation, demandez conseil à votre distributeur.

Il est dangereux de surcharger les prises secteur et les rallonges. Les cordons secteur dénudés et les prises cassées présentent également un danger. Ils peuvent entraîner des décharges électriques ou un incendie. Si tel est le cas de vos prises ou cordons secteur, demandez à votre technicien de maintenance de vous les remplacer.

N'ouvrez Pas le Moniteur.

- Il ne contient pas d'éléments utiles à l'utilisateur pour le fonctionnement de l'appareil.
- Il contient en revanche une haute tension dangereuse, même lorsque le moniteur est à l'arrêt.
- S'il ne fonctionne pas normalement, contactez votre distributeur.

Pour Votre Sécurité Personnelle, Respectez les Consignes Suivantes :

- Ne placez pas le moniteur sur une surface inclinée, à moins de l'avoir solidement fixé.
- Ne l'installez que sur les supports recommandés par le fabricant.
- Ne tentez pas de le déplacer sur une table roulante avec des pas de porte à franchir ou des tapis épais.

Pour éviter les risques d'incendie ou de décharges électriques :

- Veillez à mettre votre moniteur en position d'arrêt si vous quittez la pièce plus d'un court moment. Ne laissez jamais le moniteur en position de marche lorsque vous partez.
- Ne laissez pas des enfants faire tomber ou enfoncer des objets dans les ouvertures du boîtier de votre moniteur. Certaines pièces internes ont une haute tension dangereuse.
- N'ajoutez pas d'accessoires qui n'auraient pas été conçus pour ce moniteur.
- En cas d'orage, ou si vous ne vous servez pas du moniteur pendant une période prolongée, débranchez la prise murale.
- N'approchez pas d'appareils magnétiques tels que des aimants ou des moteurs électriques à proximité du tube-image.

Consignes D'installation

Consignes de Sécurité

Ne placez aucun objet sur le cordon d'alimentation, et ne placez pas le moniteur à un endroit où le cordon d'alimentation risque d'être endommagé.

Ne placez pas le moniteur à proximité d'endroits humides, par exemple baignoire, lavabo, évier de cuisine, machine à laver, dans un sous-sol humide ou à proximité d'une piscine.

Les moniteurs sont équipés d'ouvertures de ventilation dans le boîtier, qui lui permettent d'évacuer la chaleur générée par le fonctionnement de l'appareil. Si ces ouvertures sont obturées, l'accumulation de chaleur peut provoquer des défaillances allant jusqu'au risque d'incendie. Par conséquent, ne JAMAIS:

- obturer les trous de ventilation en plaçant le moniteur sur un lit, un canapé, une couverture, etc.
- placer le moniteur sur un support encastré si l'aération requise n'est pas assurée.
- recouvrir les ouvertures d'une étoffe ou de tout autre matière.
- placer le moniteur à proximité ou au dessus d'un radiateur ou d'une source de chaleur.

Ne passez pas un produit ou objet dur (dureté supérieure à HB) sur l'écran à cristaux liquides à matrice active et ne heurtez pas ce dernier avec un produit similaire, car cela risquerait de rayer, d'abîmer ou d'endommager de façon permanente cet écran.

N'appuyez pas pendant longtemps avec les doigts sur l'écran à cristaux liquides car cela risquerait de provoquer l'apparition d'images fantômes.

Certains défauts ponctuels peuvent apparaître sur l'écran. Des points rouges, verts ou bleus peuvent ainsi faire leur apparition. Cependant, cela n'a aucun impact ou effet sur les performances du moniteur.

Dans la mesure du possible, utilisez le mode vidéo VESA 1024x768 à 60 Hz qui offre une qualité d'image optimale pour votre moniteur à cristaux liquides (LCD). Si vous utilisez un autre mode, certaines images mises à l'échelle ou traitées peuvent apparaître. Ceci est typique de l'écran à cristaux liquides car il a une résolution fixe de 1024x768 à 60 Hz.

Consignes de Nettoyage

- Débranchez ce moniteur avant de nettoyer l'écran d'affichage à cristaux liquides.
- Dépoussiérez ce moniteur en essuyant l'écran et le coffret avec un chiffon doux et propre. Si l'écran a besoin d'un nettoyage supplémentaire, passez-y un chiffon propre et humide.
- N'utilisez pas de liquide ou bombe aérosol de nettoyage.

Consignes de Transport

- Ne jetez pas le carton et l'emballage d'origine de votre moniteur. Ils peuvent vous servir pour le transport de l'appareil, ils sont par faitement indiqués en cas de déplacement du moniteur vers un autre site.

Connexion à tout PC IBM VGA et APPLE Macintosh

Branchement du Moniteur

Pour installer le moniteur, assurez-vous que le moniteur, l'ordinateur et les autres périphériques qui s'y rattachent sont éteints, puis suivez les étapes suivantes:

Eteignez le moniteur et l'ordinateur.

Pour régler la hauteur de votre moniteur, desserrez la vis de blocage en haut du support. Poussez le support à l'endroit indiqué par les flèches (figure A).

Connectez l'une des extrémités du câble de signal du moniteur au connecteur d'entrée à l'arrière du moniteur.

Branchez l'autre extrémité sur le connecteur à 15 broches à l'arrière de l'ordinateur et vissez bien. Assurez-vous que le câble de signaux est bien dans le prolongement du connecteur à 15 broches.

4) Branchez l'autre extrémité du câble de signaux du moniteur sur le panneau arrière de l'ordinateur Macintosh avec un adaptateur Macintosh puis vissez bien.

Branchez la fiche de l'adaptateur c.a. sur la base du moniteur. 1) Branchez une extrémité du câble d'alimentation c.a. sur l'adaptateur c.a. 2) et branchez l'autre extrémité sur une prise c.a. correctement mise à la terre, facile d'accès et à proximité du moniteur 3).

Allumez le moniteur et l'ordinateur.

Si vous voyez apparaître le message PAS DE SIGNAL, vérifiez le câble de signalisation et les connecteurs.

En fin d'utilisation, mettez le moniteur hors tension, puis le ordinateur.

Remarque : Si le message "COUPURE" s'affiche, assurez-vous que votre système est réglé sur l'un des modes prédéfinis en usine (voir page C15), ou que sa résolution et son taux de rafraîchissement respectent les caractéristiques limites de ce moniteur.

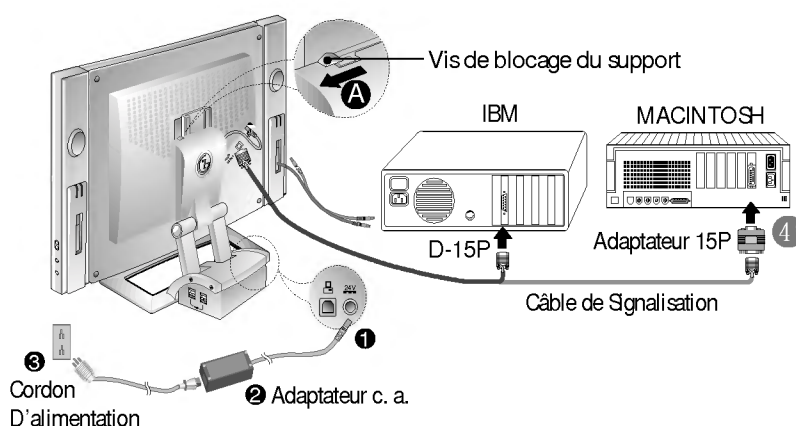

Branchement du Moniteur

Connexion le Audio

1. Connectez le haut-parleur comme le montre la figure ci-dessous.
2. Connectez l'extrémité du câble d'alimentation CC audio reliée au haut-parleur au connecteur AUDIO DC OUT ❶ et l'autre extrémité au connecteur DC 24V ❷ à l'arrière du haut-parleur. Connectez ensuite le port du câble audio directement relié au haut-parleur au port AUDIO L-OUT ❸.
3. Connectez le câble audio qui part du port AUDIO IN ❹ du haut-parleur au port de sortie de la carte son de votre ordinateur.

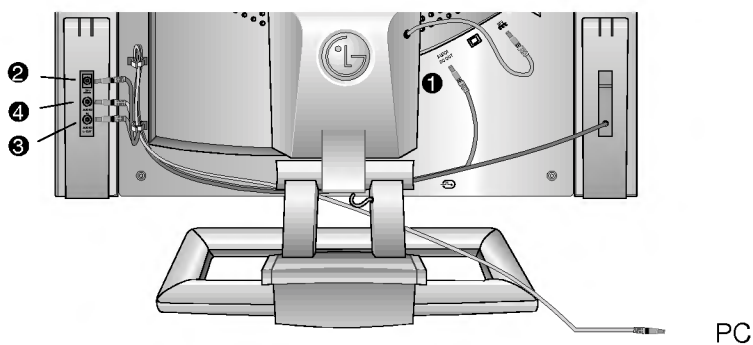

4. Une fois les deux câbles connectés, attachez-les au support de fixation des câbles (Des supports de fixation de câbles supplémentaires sont livrés avec le haut-parleur.).

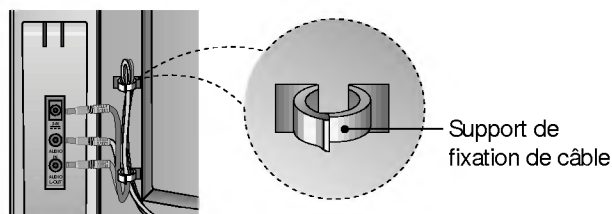

5. Allumez le haut-parleur à l'aide du bouton de mise sous tension (Power) et réglez le volume au niveau qui vous convient.

Bouton Volume — Pour régler le volume.
Bouton Mute — Pour activer/désactiver la fonction de coupure du son.
Bouton Power — Pour allumer/éteindre le système audio.

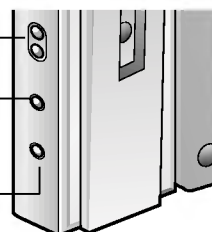

Utilisation du USB (Bus en série universel)

USB (Universal Serial Bus) est une nouvelle connexion novatrice permettant de brancher facilement vos périphériques de bureau sur l'ordinateur. En utilisant le USB, vous serez en mesure de connecter votre moniteur à votre souris, votre clavier, votre imprimante ou autres périphériques au lieu de les connecter à votre ordinateur. Vous aurez ainsi une plus grande flexibilité pour configurer votre système. USB permet de connecter en série jusqu'à 120 périphériques sur un seul port USB. Vous pouvez en outre les remplacer "à chaud" (c'est-à-dire les connecter alors que l'ordinateur est sous tension) ou les déconnecter tout en conservant active la fonction de détection et de configuration automatique Plug and Play. Ce moniteur est équipé d'un concentrateur USB intégré à alimentation électrique autonome, auquel peuvent être connectés 4 périphériques USB supplémentaires.

Connexion USB

1. Connectez le port amont du moniteur au port aval du PC compatible USB ou à un autre noeud de raccordement, à l'aide du câble USB (Votre ordinateur doit être muni d'un port USB).
2. Connectez les périphériques compatibles USB aux ports avals du moniteur.

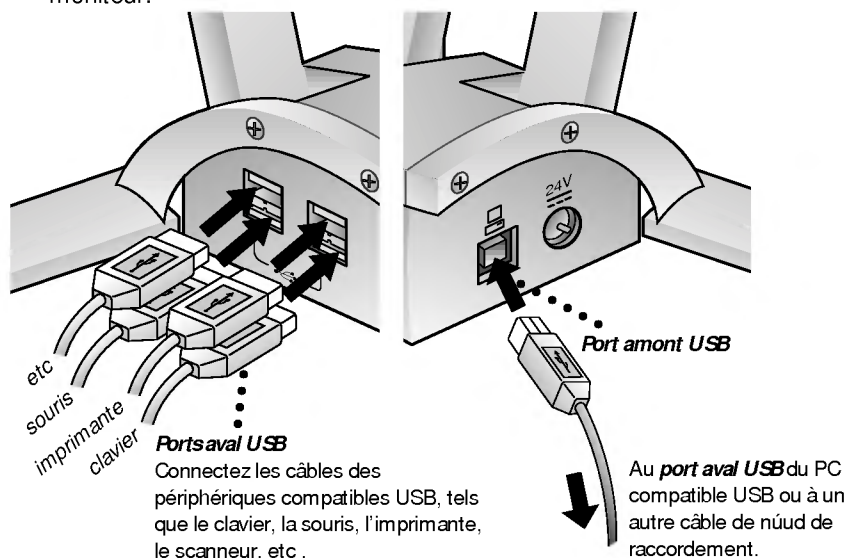

Connecteur aval USB

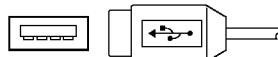

Connecteur amont USB

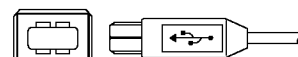

Utilisation du USB (Bus en série universel) *

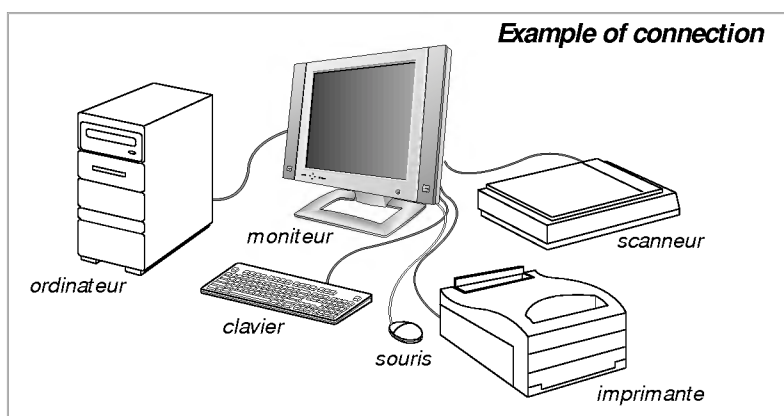

Remarque

- Pour activer la fonction de nœud de raccordement USB, le moniteur doit être connecté à un PC(OS) compatible USB ou à un autre nœud de raccordement avec le câble USB (fourni).
- Si vous connectez le câble USB, vérifiez que la forme du connecteur du câble s'adapte au point de connexion.
- Lorsque le moniteur n'est pas branché sur le secteur, les périphériques connectés aux ports en amont ne fonctionnent pas.
- Même si le moniteur est en mode économie, les périphériques compatibles USB fonctionneront s'ils sont connectés aux ports USB (amont et aval) du moniteur.

Spécifications USB

Standard USB	Nœud de raccordement autonome compatible Rev. 1,1
Blocs d'alimentation aval	500 mA chacun (MAX)
Vitesse de communication	12 Mbps (pleine charge), 1,5 Mbps (basse charge)
Port USB	1 port amont 4 ports aval

Nomenclature et Fonctions

Panneau Avant

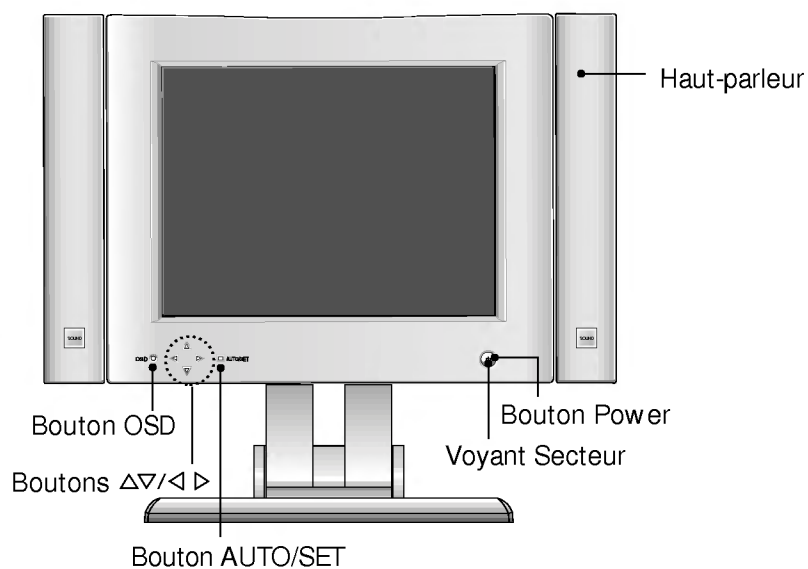

Panneau Arrière

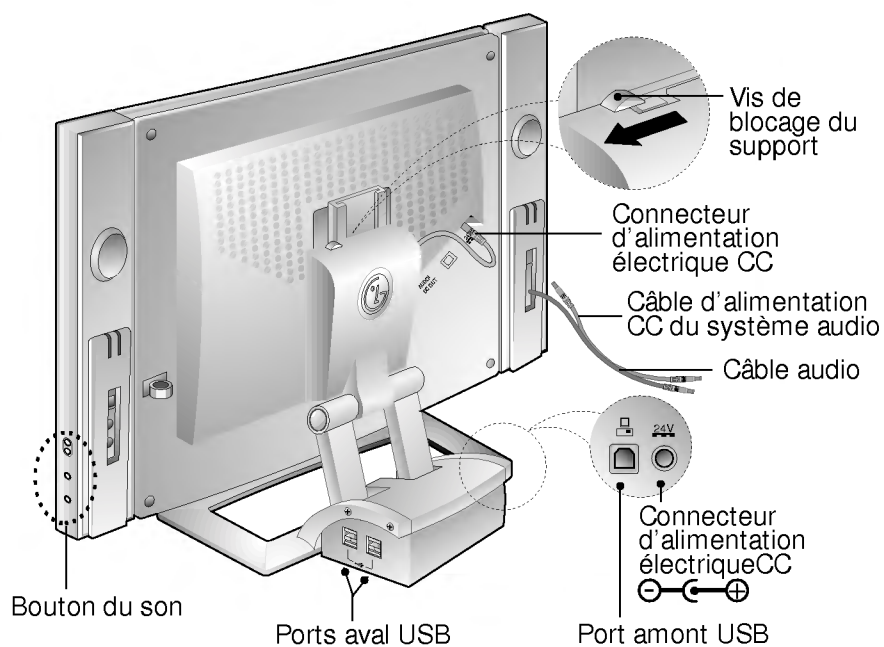

Fonctions du Panneau de Commande

Commandes Avant de Panneau

Bouton OSD

Ce bouton sert à visualiser au à quitter l'écran.

Voyant Secteur

Le voyant lumineux de mise sous tension figure sur le bouton Marche/arrêt. Ce voyant lumineux est vert lorsque le moniteur fonctionne normalement. Si le moniteur est en mode économie d'énergie (DPM) (attente/susp/hors tension), ce voyant passe à la couleur ambre.

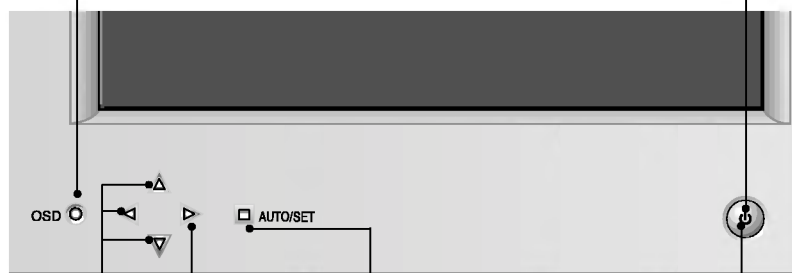

* Fonction AUTO

Lorsque vous appuyez sur le bouton AUTO/SET avant d'utiliser le menu de réglage en ligne (OSD), l'écran est momentanément occulté, puis il est automatiquement réglé selon une configuration optimisée.

**AUTO CONFIGURATION
EN COURS**

Si vous devez régler la configuration de l'écran, utilisez les fonctions Position H/V, Horloge, Phase, du menu de réglage en ligne (OSD) pour obtenir une meilleure qualité d'écran (voir C10 à C12).

Boutons ▲▼/◀▶

Ces boutons servent à choisir ou à ajuster des articles à l'écran.

Bouton AUTO/SET

Ce bouton sert à entrer une sélection à l'écran.

Bouton Power

Ce bouton sert à mettre le moniteur en marche au à l'éteindre

Réglage des Commandes Affichage Écran



Les réglages de la taille et de la position de l'image et des paramètres de fonctionnement du moniteur sont rapides et faciles grâce au système de Réglage à l'écran (On Screen Display - OSD). Vous trouverez ci-dessous un bref exemple pour vous familiariser avec ces réglages. Cette section est suivie par un aperçu des réglages et sélections à votre disposition avec l'OSD.

Remarque

- avant de pouvoir régler l'image, le moniteur doit se stabiliser pendant au moins 30 minutes.

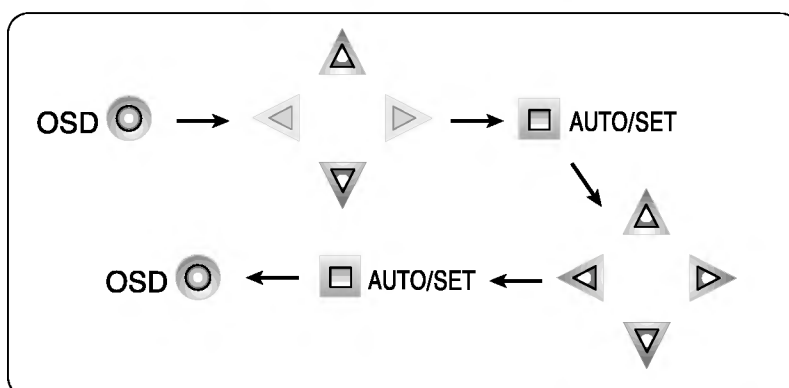
Pour effectuer des ajustements à l'écran, suivez ces étapes :



Fonction d'accès direct	
	<p>Luminosité</p> <p>Permet de régler la luminosité de l'écran.</p>
	<p>Contraste</p> <p>Permet de régler le contraste souhaité de l'affichage.</p>

- 1 Appuyez sur le Bouton OSD, le menu principal de l'OSD(DTF) apparaît.
- 2 Pour accéder à une commande, utilisez les Boutons Δ ou ∇ . Lorsque l'icône désirée apparaît en surbrillance, appuyez sur le Bouton AUTO/SET.
- 3 Utilisez les Boutons Δ / ∇ / \triangleleft \triangleright pour ajuster l'élément au niveau souhaité.
- 4 Validez les changements en appuyant sur le Bouton AUTO/SET.
- 5 Quittez l'OSD en appuyant sur le Bouton OSD.

Options de sélection et de Réglage OSD (affichage écran)

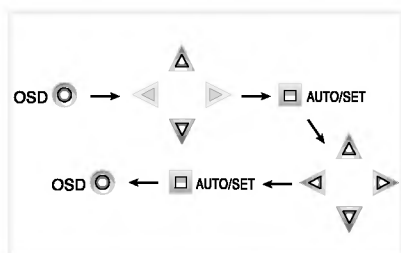

Au chapitre précédent, nous vous présentions la procédure de sélection et de Réglage d'une option en utilisant le système OSD (affichage écran).

La liste ci-dessous reprend les icônes, les noms d'icônes et les descriptions d'icônes, pour les options figurant dans le Menu Principal d'affichage écran (OSD) :

LUMINOSITÉ/CONTRASTE

Réglage OSD	Description
	<p>Luminosité Permet de régler la luminosité de l'écran.</p> <p>Contraste Permet de régler le contraste souhaité de l'affichage.</p>

COULEUR

	<p>PRÉDÉF 9300K/ 6500K Pour faire apparaître la température de couleur à l'affichage. • 9300K : Blanc rougeâtre clair • 6500K : Blanc bleuâtre clair.</p> <p>ROUGE Pour programmer vos niveaux de couleurs.</p> <p>VERT Pour programmer vos niveaux de couleurs.</p> <p>BLEU Pour programmer vos niveaux de couleurs.</p>
--	---

POSITION

	<p>Position V Pour déplacer l'image vers le haut et vers le bas.</p> <p>Position H Pour déplacer l'image vers la gauche ou vers la droite.</p>
--	--

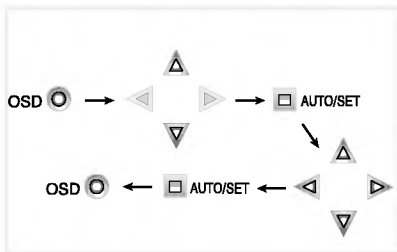

CHEMINEMENT

INSTALLATION

Options de sélection et de Réglage OSD (affichage écran)

Réglage OSD	Description
<div style="border: 1px solid black; padding: 5px;"> <p>CHEMINEMENT</p> <p>HORLOGE ◀■■■■■■■■■■▶</p> <p>PHASE ◀■■■■■■■■■■▶</p> </div>	<p>HORLOGE Permet de minimiser les bandes ou barres verticales visibles sur l'écran. La taille de l'écran horizontal changera également.</p> <p>PHASE Pour ajuster la mise au point d'affichage. Cette fonction vous permet d'augmenter la clarté et la netteté des caractères à l'écran.</p>
<div style="border: 1px solid black; padding: 5px;"> <p>INSTALLATION</p> <p>LANGUE ▶ FRANÇAIS</p> <p>TAILLE IMAGE ▶ PLEIN</p> <p>POSITION OSD ▶ </p> <p>BIP ▶ OUI</p> <p>TOURNENT OSD ▶ NON</p> <p>48.3kHz / 60.0Hz PRÉDÉFINIES</p> </div>	<p>LANGUE Pour choisir la langue dans laquelle sont affichées les noms des boutons.</p> <p>TAILLE IMAGE Cette fonction affiche la taille originale de l'image ou la taille agrandie de façon à couvrir toute la surface du panneau d'affichage à cristaux liquides.</p> <p>POSITION OSD Pour ajuster la position de la fenêtre d'affichage en ligne OSD (On Screen Display).</p> <p>BIP Sélection du Mode Bip-Marche ou Bip-Arrêt.</p> <p>TOURNENT OSD Utilisez cette fonction pour faire pivoter le OSD à 90°. Si vous sélectionnez NON, le OSD effectue une rotation de 90° dans le sens des aiguilles d'une OSD, et si vous sélectionnez OUI, une rotation de 90° dans le sens inverse.</p>

Caractéristique D'économie D'énergie

Ce moniteur a été conçu en conformité avec le programme Energy Star de l'EPA, qui est un programme destiné aux fabricants d'équipement informatique, les incitant à construire des systèmes internes de réduction de la consommation pendant les périodes de non-utilisation.

Ce moniteur se place également en mode économie d'énergie si vous dépassez ses limites de fonctionnement, comme la résolution maximale de 1024x768, ou la vitesse de régénération de 31-69kHz (fréquence de ligne) ou 56-85Hz (fréquence de balayage). Lorsque ce moniteur est utilisé avec un PC Vert ou Energy Star EPA, ou avec un PC équipé d'un logiciel économisateur d'écran conforme au protocole VESA DPMS (Display Power Management Signalling), ce moniteur peut économiser une grande quantité d'énergie en réduisant la consommation pendant les périodes de non-utilisation. Lorsque le PC est en mode économie d'énergie, le moniteur est en état de suspension de fonctionnement, indiquée par le changement de couleur du voyant électroluminescent : de vert il passe à ambre. Après une longue période en mode de suspension de fonctionnement, le moniteur passe en mode de demi-mise hors tension, pour économiser davantage d'énergie. En mode de demi-mise hors tension, ou mode DPMS-hors tension selon la terminologie utilisée dans nos spécifications techniques, le voyant sera encore de couleur ambre. Lorsque vous relancez votre PC en appuyant sur une touche ou en bougeant la souris, le moniteur se remettra lui aussi en mode de fonctionnement normal, indiqué par la couleur verte du voyant électroluminescent. Grâce à ces conventions, la consommation peut être réduite pour atteindre les niveaux indiqués ci-dessous :

Consommation Électrique

Mode	Sync Hori.	Sync Verti.	Vidéo	Consommation Électrique	Couleur du Voyant DEL
Normal(Max.)	On	On	Normal	≤ 48W	Vert
Attente	Off	On	Off	≤ 3W	Ambre
Suspension	On	Off	Off	≤ 3W	Ambre
Off	Off	Off	Off	≤ 3W	Ambre

Conformité aux Normes Sur les Radiations (MPR II), Messages d'auto-diagnostic et DDC (Display Data Channel)

Conformité aux Normes Sur les Radiations (MPR II)

Ce moniteur est conforme aux exigences sévères d'aujourd'hui concernant le bas niveau d'émission de la radiation, ce qui offre à l'utilisateur une protection additionnelle et un revêtement d'écran statique. Ces exigences, mises en place en premier par une agence gouvernementale de Suède, limitent le niveau d'émission permis dans Extremely Low Frequency (ELF) et Very Low Frequency (VLF) selon les données électromagnétiques.

Messages d'auto-diagnostic

Des messages spéciaux d'auto-diagnostic s'affichent lorsque les conditions suivantes sont constatées sur le moniteur :

■ PAS DE SIGNAL



Ce OSD peut apparaître tout d'un coup lorsqu'il est On mais aucun signal n'est détecté. Dans ce cas-là, le message PAS DE SIGNAL va s'allumer, vous prévenant de vérifier les connexions du câble de signal.

■ COUPURE

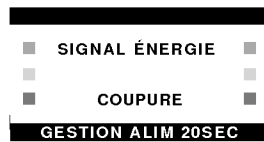

L'écran de réglage en ligne s'affiche afin de vous indiquer que les signaux transmis au moniteur ne sont pas compris dans sa plage de fréquences. Dans ce cas, vous devez vérifier la résolution et le taux de rafraîchissement de votre carte graphique et si nécessaire, modifier ces paramètres afin qu'ils respectent la plage admise par le moniteur.

DDC (Display Data Channel)

DDC est une chaîne de communication par le biais de laquelle le moniteur prévient automatiquement le système central (PC) de ces capacités. Ce moniteur a DDC fonctions; DDC2B. DDC2B possède une communication uni-directionnelle entre le PC et le moniteur. Dans ces situations, le PC envoie des données d'affichage au moniteur mais ne commande pas pour contrôler les informations du moniteur.

Remarque

- Le PC doit posséder les fonctions DDC pour cela.
- Si votre moniteur affiche une image monochrome ou une résolution incorrecte, sélectionnez la fonction DDC ARRÊT.

Modes D'affichage (Résolution)

Mise en Mémoire de Modes Vidéo

Ce moniteur a 26 emplacements en mémoire pour l'affichage des modes ; 16 d'entre eux sont programmés en usine sur les modes vidéos les plus populaires.

Modes D'affichage(Résolution)	Fréquence Horizontale(kHz)	Fréquence Verticale(Hz)
1 VGA 640 x 350	31,47	70
2 VGA 720 x 400	31,47	70
3 VGA 640 x 480	31,47	60
4 MAC 640 x 480	35,00	67
5 VESA 640 x 480	37,50	75
6 VESA 640 x 480	43,27	85
7 VESA 800 x 600	35,16	56
8 VESA 800 x 600	37,88	60
9 MAC 800 x 600	48,08	72
10 VESA 800 x 600	46,88	75
11 VESA 800 x 600	53,67	85
12 MAC 832 x 624	49,73	75
13 VESA 1024 x 768	48,36	60
14 VESA 1024 x 768	56,48	70
15 VESA 1024 x 768	60,02	75
16 VESA 1024 x 768	68,67	85

Remarque : Ce moniteur à cristaux liquides (LCD) est prééglé sur le mode vidéo VESA 1024x768 à 60 Hz.

Modes Utilisateur

- Les modes 17 à 26 sont vides et peuvent accepter de nouvelles données vidéos. Si le moniteur détecte un nouveau mode vidéo qui n'a jamais été présent auparavant ou qui n'est pas l'un des modes programmés, il mémorise automatiquement ce nouveau mode dans l'un des modes vides en commençant par le mode 17.

Si vous utilisez les 10 modes vides et s'il y a encore d'autres nouveaux modes vidéos, le moniteur remplace les informations que contiennent les modes utilisateurs à commencer par le mode 17.

Quelques Conseils en Cas D'incident

Vérifiez ce qui suit avant de contacter le service d'entretien.

La Position d'Affichage sur l'écran est incorrecte.

- Appuyez sur le bouton AUTO/SET.
- Si les résultats ne sont pas satisfaisants, réglez la position de l'image à l'aide de l'icône Position H et Position V sur l'OSD.

Des bandes ou barres verticales sont visibles sur l'écran.

- Appuyez sur le bouton AUTO/SET.
- Si les résultats ne sont pas satisfaisants, réduisez les bandes ou barres verticales à l'aide de l'icône HORLOGE (CLOCK) sur l'OSD.

Any horizontal noise appearing in any image or characters are not clearly portraid.

- Appuyez sur le bouton AUTO/SET.
- Si les résultats ne sont pas satisfaisants, réduisez les barres horizontales à l'aide de l'icône PHASE (PHASE) sur l'OSD.

Message d'PAS DE SIGNAL.

- Le câble signaux n'est pas branché ou n'est pas bien assujetti Vérifiez la connexion.

Le message COUPURE a'affiche.

L'image est vide.

- La fréquence des signaux envoyés par la carte graphique n'est pas comprise dans la plage de fonctionnement du moniteur.

* Horizontale Fréquence: 31kHz-69kHz

* Verticale Fréquence: 56Hz-85Hz

Utilisez le logiciel utilitaire de la carte graphique pour modifier le réglage de la fréquence.(Consultez le manuel d'utilisation de la carte graphique).

Vous pouvez changer la programmation pour l'amener sur la résolution supportée en utilisant le Mode sûr (Safe mode). Pour cela, appuyez sur la touche F8 lors du lancement du système.

Power LED est allumé en Ambre.

- Le moniteur est en mode d'affichage du mode de gestion de l'alimentation.
- L'ordinateur n'envoie aucun signal d'activité.
- L'ordinateur n'est pas branché.

Le moniteur n'entre pas en mode d'économie d'énergie (Ambre).

- Le signal vidéo de l'ordinateur n'est pas VESA DPMS standard. Soit le PC ou la carte contrôleur vidéo n'utilise pas la fonction d'économie de courant VESA DPMS.

Remarque

- Si le témoin d'alimentation électrique (DEL) clignote et est de couleur orange, cela indique probablement l'existence d'une situation anormale au niveau du moniteur.
- Appuyez alors sur le bouton MARCHE/ARRET du panneau avant des commandes et consultez votre technicien chargé de l'entretien pour obtenir des renseignements plus complets.

Maintenance du Moniteur

Débranchez le moniteur (prise murale) et contactez un technicien qualifié de maintenance de ce type d'équipement dans les cas suivants:

- Le cordon d'alimentation ou la prise est endommagé(e) ou dénudé.
- Du liquide a coulé à l'intérieur du moniteur.
- Le moniteur a été exposé à la pluie ou à l'humidité.
- Le moniteur ne fonctionne pas normalement lorsque vous suivez les instructions du mode d'emploi. Ne réglez que les éléments décrits dans le mode d'emploi. Un Réglage inadapté d'autres éléments peut entraîner une détérioration de l'appareil et nécessite souvent un important travail du technicien qualifié pour remettre le moniteur en bon état de fonctionnement.
- Le moniteur est tombé ou son boîtier a été endommagé.
- Le moniteur présente un changement net dans ses capacités de fonctionnement.
- Des bruits secs ou des bruits d'encliquetage 'clic' se font entendre en continu ou fréquemment en cours de fonctionnement du moniteur. Il est normal que certains moniteurs fassent des bruits occasionnels lorsqu'ils sont mis sous tension ou hors tension, ou lors de changements de mode vidéo.

Ne tentez pas de réparer vous-même votre moniteur, car ouvrir le moniteur ou retirer son boîtier peut vous exposer à des décharges électriques dangereuses et présente par ailleurs d'autres risques. Pour toute réparation du moniteur, contactez un technicien qualifié.

Spécifications D'entree

Types de Signal de Sync

Priorité	Type	H. Sync.	V. sync.
1	Sync. Séparé	H. Sync.	V. Sync.

(N.C : Pas de Connection)

Broches du Connecteur Signal

Connecteur D-SUB 15 Broches

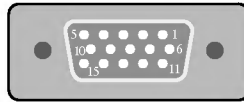

Broche	Signal(D-Sub)	Broche	Signal(D-Sub)
1	Rouge	9	N.C
2	Vert	10	Fond
3	Bleu	11	Fond
4	Fond	12	SDA
5	Test Automatique	13	Sync. H.
6	Fond Rouge	14	Sync. V.
7	Fond Vert	15	SCL
8	Fond Bleu		

Remarque

- La broche n° 5 doit être raccordée à la terre sur le côté du PC.

Adaptateur c.a.

Entrée

c.a. 100-240V, 50-60Hz, 1,2A - 0,6A

Sortie

c.c. 24V \equiv 2,0A $\ominus \text{---} \oplus$

Utilisez uniquement l'adaptateur c.a. qui accompagne ce moniteur.

Spécifications D'entree

Display	Type	panneau plat de 15,1 pouces (38,35 cm), matrice active, transistor TFT à film mince, affichage à cristaux liquides, revêtement anti-éblouissement
	Image affichable	15,1pouces visible (38,35cm)
	Pas fixe	0,3 x 0,3mm
	Couleur vraie	16,7millions
Entrée Sync	Fréqu. de lignes	31kHz - 69kHz (Automatique)
	Fréqu. de balayage	56Hz - 85Hz (Automatique)
	Forme d'entrée	Séparé TTL, Positif/Négatif
	Entrée signal	Connecteur D-SUB 15 broches
Entrée Vidéo	Zone d'affichage	307 x 230mm / 12,1 x 9,1pouces (HxV)
	Forme d'entrée	Séparée, Analogique RGB, 0,714Vp-p/75 ohms, Positive
	Résolution(max.)	VESA 1024 x 768 @85Hz
Audio	Sortie audio RMS	2W(G+D)
	Sensibilité en Entrée	0,7Vrms
	Haut-parleurs	8Ω
Dimensions	Largeur(Sans haut-parleur)	39,4 cm / 15,5 pouces
	Hauteur	39,78 cm / 15,7 pouces (élévation min) 47,28 cm / 18,6 pouces (élévation max)
	Profondeur	21,47 cm / 8,45 pouces
	C.C.	24V 1,8A
Alimentation		
Poids	Net	5,7 kg / 12,57 lbs (Sans haut-parleur) 6,7 kg / 14,8 lbs
Plage d'inclinaison	Vers le bas	0 degrés
	Vers le haut	30 degrés
Critères d'exploitation	Conditions d'exploitation	
	Température	10 à 35°C
	Humidité relative	10 à 80% sans condensation
	Conditions de stockage	
	Température	- 20 à 60°C
Humidité relative	5 à 95% sans condensation	

Remarque

- Les informations contenues dans ce document sont sujettes à modification sans préavis et ne constituent pas un engagement de la part de LG Electronics Inc.