

## Introduction

**Le moniteur à panneau plat FLATRON LCD 575LM fait appel à une matrice active, à un transistor de type TFT à film mince et à un affichage à cristaux liquides. Ce moniteur, de par sa conception, s'utilise dans les petites zones de travail ou est destiné à ceux qui ont besoin d'une aire de travail plus importante sur leur bureau.**

### Caractéristiques

- Le FLATRON LCD 575LM est un moniteur de 15,1 pouces (15,1 pouces visible) intelligent faisant appel à des microprocesseurs.
- L'autobalayage à contrôle numérique est fait par microprocesseur, pour les fréquences de balayage horizontal comprises entre 31 et 69kHz, et pour les fréquences de balayage vertical entre 56 et 85Hz.
- Ce moniteur comporte une fonction audio. L'intégration de cette fonction au haut-parleur vous permet de séparer sans problème les haut-parleurs du moniteur et de les placer à l'endroit qui vous convient.
- Nous nous efforçons d'adapter toute conception et toute technologie avancées à nos moniteurs. Les boutons de type touche sur le panneau sont simples d'emploi et vous permettent de faire aisément les réglages divers de l'image. L'écran entièrement plat et le traitement de la surface éliminent les problèmes de reflets gênants.
- Il supporte des résolutions maximales de 1024 x 768 et a un grand angle de vision : +/- 60 degrés sur le plan horizontal et +/- 45 degrés sur le plan vertical.
- Possibilité de plug and play si votre système prend en charge cette fonctionnalité.
- Ce moniteur a DDC 2B fonction.\*
- Compatible avec les spécifications réglementaires suivantes : \*
  - FCC Compliance Statement
  - CE Conformity Notice
  - EPA ENERGY STAR
  - Swedish MPR II
  - Swedish TCO'99

FRANÇAIS

\* Pour des informations détaillées, veuillez utiliser le Reference Guide fourni avec le manuel.

## Branchement du Moniteur

**Pour installer le moniteur, assurez-vous que le moniteur, l'ordinateur et les autres périphériques qui s'y rattachent sont éteints, puis suivez les étapes suivantes:**

Eteignez le moniteur et l'ordinateur.

Appuyez légèrement sur la languette de verrouillage du couvercle du support et soulevez celui-ci.

Connectez l'une des extrémités du câble de signal du moniteur au connecteur d'entrée à l'arrière du moniteur.

Branchez l'autre extrémité sur le connecteur à 15 broches à l'arrière de l'ordinateur et vissez bien. Assurez-vous que le câble de signaux est bien dans le prolongement du connecteur à 15 broches.

- 4 Branchez l'autre extrémité du câble de signaux du moniteur sur le panneau arrière de l'ordinateur Macintosh avec un adaptateur Macintosh puis vissez bien.

Branchez la fiche de l'adaptateur c.a. sur la base du moniteur 1. Branchez une extrémité du câble d'alimentation c.a. sur l'adaptateur c.a. 2 et branchez l'autre extrémité sur une prise c.a. correctement mise à la terre, facile d'accès et à proximité du moniteur 3.

Allumez le moniteur et l'ordinateur.

Si vous voyez apparaître le message PAS DE SIGNAL, vérifiez le câble de signalisation et les connecteurs.

En fin d'utilisation, mettez le moniteur hors tension, puis le ordinateur.

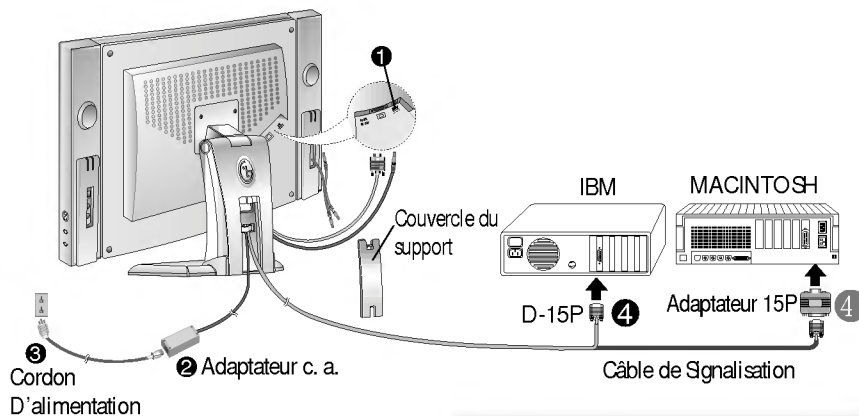

**Remarque :** Si le message "COUPURE" s'affiche, assurez-vous que votre système est réglé sur l'un des modes prédéfinis en usine (voir page C9), ou que sa résolution et son taux de rafraîchissement respectent les caractéristiques limites de ce moniteur.

## Branchement du Moniteur

### Connexion le Audio

1. Connectez le haut-parleur comme le montre la figure ci-dessous.
2. Connectez l'extrémité du câble d'alimentation CC audio reliée au haut-parleur au connecteur AUDIO DC OUT ❶ et l'autre extrémité au connecteur DC 24V ❷ à l'arrière du haut-parleur. Connectez ensuite le port du câble audio directement relié au haut-parleur au port AUDIO L-OUT ❸.
3. Connectez le câble audio qui part du port AUDIO IN ❹ du haut-parleur au port de sortie de la carte son de votre ordinateur.

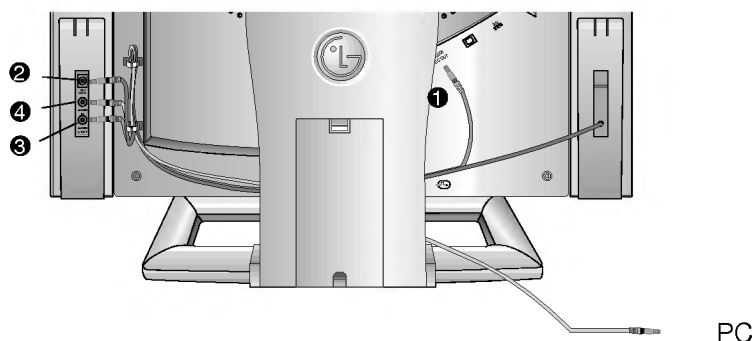

4. Une fois les deux câbles connectés, attachez-les au support de fixation des câbles (Des supports de fixation de câbles supplémentaires sont livrés avec le haut-parleur.).

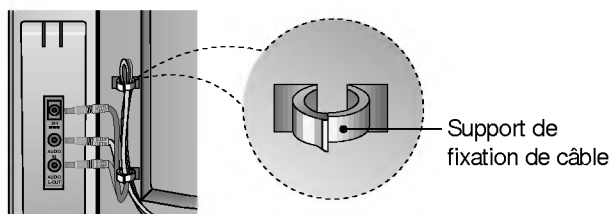

5. Allumez le haut-parleur à l'aide du bouton de mise sous tension (Power) et réglez le volume au niveau qui vous convient.

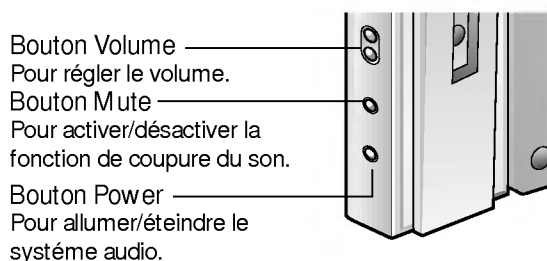

# Nomenclature et Fonctions

## Panneau Avant

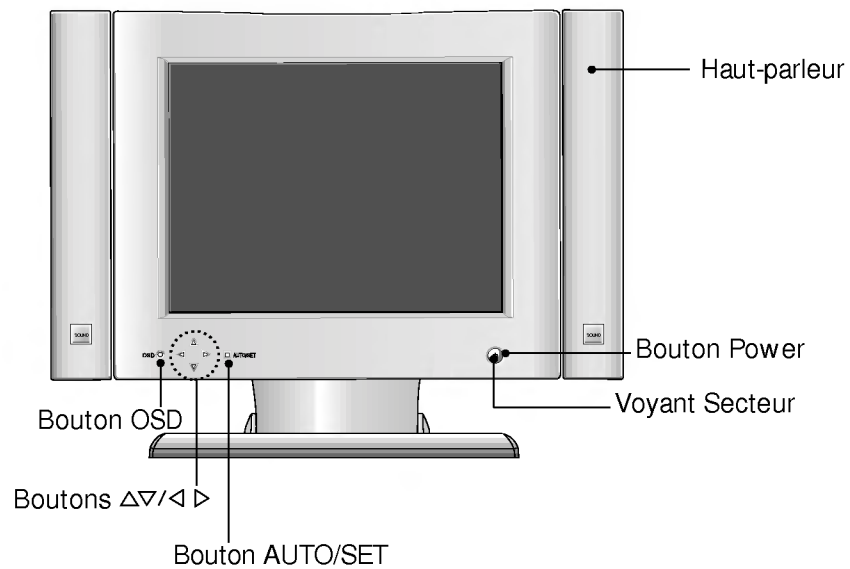



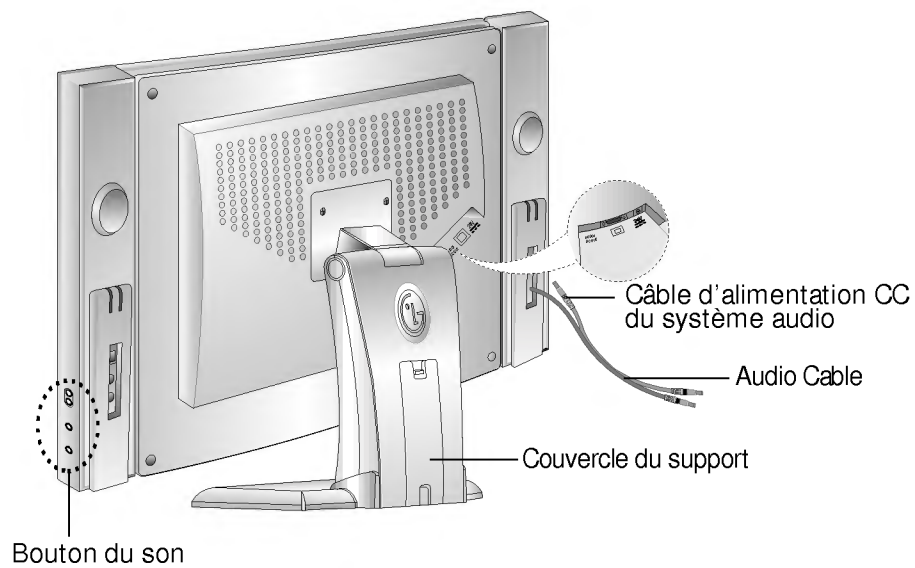

## Panneau Arrière

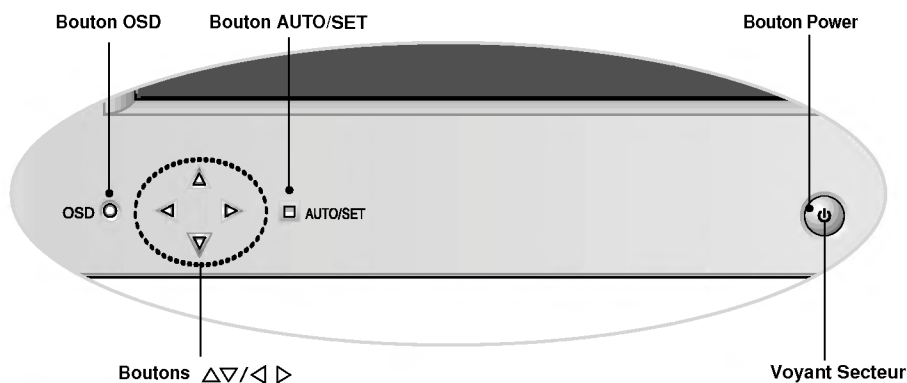

# Fonctions du Panneau de Commande

## Commandes Avant de Pannel



Contrôle	Fonctions
 <b>Bouton OSD</b>	Ce bouton sert à visualiser au à quitter l'écran.
 <b>Boutons Δ▽/◀▷</b>	Ces boutons servent à choisir ou à ajuster des articles à l'écran. <b>&lt;Touches de raccourci&gt;</b> <ul style="list-style-type: none"><li>La luminosité et le contraste peuvent être réglés directement sans passer par le système de réglage en ligne (OSD). Appuyez sur les boutons &lt;◀▷/Δ▽ pour régler les paramètres, puis sur le <b>bouton OSD</b> pour enregistrer toutes les modifications. Les fonctions Luminosité et Contraste sont également disponibles dans le menu de réglage en ligne (OSD).</li></ul>
 <b>Bouton AUTO/SET</b>	Ce bouton sert à entrer une sélection à l'écran. <b>* Fonction AUTO</b> Cliquez sur le bouton <b>AUTO/SET</b> avant d'utiliser le menu de réglage en ligne(OSD). Ce bouton permet le réglage automatique de la position de l'écran, de l'Horloge et de la Phase. <b>Remarque:</b> Certains signaux provenant de certaines cartes graphiques pourraient ne pas fonctionner correctement. <b>Si les résultats ne sont pas satisfaisants</b> , réglez manuellement les paramètres de Position, d'Horloge et de Phase du moniteur.
 <b>Bouton Power</b>	Ce bouton sert à mettre le moniteur en marche au à l'éteindre
<b>Voyant Secteur</b>	Le voyant lumineux de mise sous ten-sion figure sur le bouton Marche/arrêt. Ce voyant lumineux est vert lorsque le moniteur fonctionne normalement. Si le moniteur est en mode économie d'énergie (DPM) (attente/susp/hors tension), ce voyant passe à la couleur ambre.

## Réglage des Commandes Affichage Écran

Les réglages de la taille et de la position de l'image et des paramètres de fonctionnement du moniteur sont rapides et faciles grâce au système de Réglage à l'écran (On Screen Display - OSD). Vous trouverez ci-dessous un bref exemple pour vous familiariser avec ces réglages. Cette section est suivie par un aperçu des réglages et sélections à votre disposition avec l'OSD.

### Remarque

- Avant de pouvoir régler l'image, le moniteur doit se stabiliser pendant au moins 30 minutes.

Pour effectuer des ajustements à l'écran, suivez ces étapes :

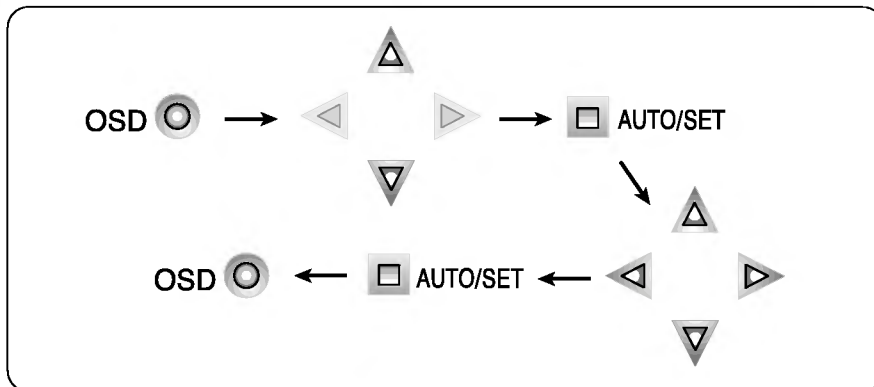







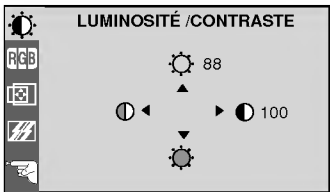

- 1 Appuyez sur le Bouton OSD, le menu principal de l'OSD(DTF) apparaît.
- 2 Pour accéder à une commande, utilisez les Boutons  $\Delta$  ou  $\nabla$ . Lorsque l'icône désirée apparaît en surbrillance, appuyez sur le Bouton AUTO/SET.
- 3 Utilisez les Boutons  $\Delta/\nabla/\leftarrow/\rightarrow$  pour ajuster l'élément au niveau souhaité.
- 4 Validez les changements en appuyant sur le Bouton AUTO/SET.
- 5 Quittez l'OSD en appuyant sur le Bouton OSD.

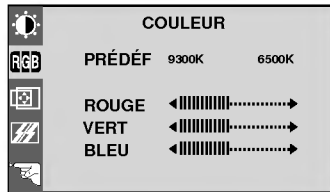
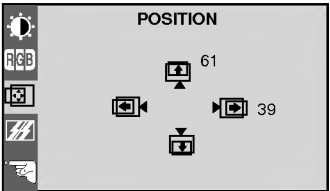

## Options de sélection et de Réglage OSD (affichage écran)

Au chapitre précédent, nous vous présentions la procédure de sélection et de Réglage d'une option en utilisant le système OSD (affichage écran).

La liste ci-dessous reprend les icônes, les noms d'icônes et les descriptions d'icônes, pour les options figurant dans le Menu Principal d'affichage écran (OSD) :

Réglage OSD	Description
	<p>  <b>Luminosité</b> Permet de régler la luminosité de l'écran.</p> <p>  <b>Contraste</b> Permet de régler le contraste souhaité de l'affichage.</p>
	<p><b>PRÉDÉF</b> 9300K/ 6500K Pour faire apparaître la température de couleur à l'affichage.</p> <ul style="list-style-type: none"> <li>• 9300K : Blanc rougeâtre clair</li> <li>• 6500K : Blanc bleuâtre clair.</li> </ul> <p><b>ROUGE</b> Pour programmer vos niveaux de couleurs.</p> <p><b>VERT</b> Pour programmer vos niveaux de couleurs.</p> <p><b>BLEU</b> Pour programmer vos niveaux de couleurs.</p>
	<p>  <b>Position V</b> Pour déplacer l'image vers le haut et vers le bas.</p> <p>  <b>Position H</b> Pour déplacer l'image vers la gauche ou vers la droite.</p>

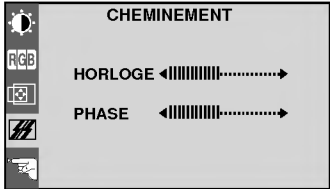
## Options de sélection et de Réglage OSD (affichage écran)

Réglage OSD	Description
 <p><b>CHEMINEMENT</b></p> <p>HORLOGE ◀       ▶</p> <p>PHASE ◀       ▶</p>	<p><b>HORLOGE</b> Permet de minimiser les bandes ou barres verticales visibles sur l'écran. La taille de l'écran horizontal changera également.</p> <p><b>PHASE</b> Pour ajuster la mise au point d'affichage. Cette fonction vous permet d'augmenter la clarté et la netteté des caractères à l'écran.</p>
 <p><b>INSTALLATION</b></p> <p>LANGUE ▶ FRANÇAIS</p> <p>TAILLE IMAGE ▶ PLEIN</p> <p>POSITION OSD ▶</p> <p>BIP ▶ OUI</p> <p>48.3kHz / 60.0Hz PRÉDÉFINIES</p>	<p><b>LANGUE</b> Pour choisir la langue dans laquelle sont affichées les noms des boutons.</p> <p><b>TAILLE IMAGE</b> Cette fonction affiche la taille originale de l'image ou la taille agrandie de façon à couvrir toute la surface du panneau d'affichage à cristaux liquides.</p> <p><b>POSITION OSD</b> Pour ajuster la position de la fenêtre d'affichage en ligne OSD (On Screen Display).</p> <p><b>BIP</b> Sélection du Mode Bip-Marche ou Bip-Arrêt.</p>



## Mise en Mémoire de Modes Vidéo

Ce moniteur a 26 emplacements en mémoire pour l'affichage des modes ; 16 d'entre eux sont programmés en usine sur les modes vidéos les plus populaires.

### Modes D'affichage (Résolution)

Modes D'affichage(Résolution)			Fréquence Horizontale(kHz)	Fréquence Verticale(Hz)
1	VGA	640 x 350	31,47	70
2	VGA	720 x 400	31,47	70
3	VGA	640 x 480	31,47	60
4	MAC	640 x 480	35,00	67
5	VESA	640 x 480	37,50	75
6	VESA	640 x 480	43,27	85
7	VESA	800 x 600	35,16	56
8	VESA	800 x 600	37,88	60
9	MAC	800 x 600	48,08	72
10	VESA	800 x 600	46,88	75
11	VESA	800 x 600	53,67	85
12	MAC	832 x 624	49,73	75
13	VESA	1024 x 768	48,36	60
14	VESA	1024 x 768	56,48	70
15	VESA	1024 x 768	60,02	75
16	VESA	1024 x 768	68,67	85

**Remarque :** Ce moniteur à cristaux liquides (LCD) est pré-réglé sur le mode vidéo VESA 1024x768 à 60 Hz.

### Modes Utilisateur

- Les modes 17 à 26 sont vides et peuvent accepter de nouvelles données vidéos. Si le moniteur détecte un nouveau mode vidéo qui n'a jamais été présent auparavant ou qui n'est pas l'un des modes programmés, il mémorise automatiquement ce nouveau mode dans l'un des modes vides en commençant par le mode 17.

Si vous utilisez les 10 modes vides et s'il y a encore d'autres nouveaux modes vidéos, le moniteur remplace les informations que contiennent les modes utilisateurs à commencer par le mode 17.

## Quelques Conseils en Cas D'incident

### Vérifiez ce qui suit avant de contacter le service d'entretien.

La Position d'Affichage sur l'écran est incorrecte.

- Appuyez sur le bouton AUTO/SET.
- Si les résultats ne sont pas satisfaisants, réglez la position de l'image à l'aide de l'icône Position H et Position V sur l'OSD.

Des bandes ou barres verticales sont visibles sur l'écran.

- Appuyez sur le bouton AUTO/SET.
- Si les résultats ne sont pas satisfaisants, réduisez les bandes ou barres verticales à l'aide de l'icône HORLOGE (CLOCK) sur l'OSD.

Any horizontal noise appearing in any image or characters are not clearly portraid.

- Appuyez sur le bouton AUTO/SET.
- Si les résultats ne sont pas satisfaisants, réduisez les barres horizontales à l'aide de l'icône PHASE (PHASE) sur l'OSD.

Message d' PAS DE SIGNAL.

- Le câble signaux n'est pas branché ou n'est pas bien assujetti Vérifiez la connexion.

Le message COUPURE a' affiche.

L'image est vide.

- La fréquence des signaux envoyés par la carte graphique n'est pas comprise dans la plage de fonctionnement du moniteur.

Horizontale Fréquence: 31kHz-69kHz

Verticale Fréquence: 56Hz-85Hz

\* Utilisez le logiciel utilitaire de la carte graphique pour modifier le réglage de la fréquence.(Consultez le manuel d'utilisation de la carte graphique).

\* Vous pouvez changer la programmation pour l'amener sur la résolution supportée en utilisant le Mode sûr (Safe mode). Pour cela, appuyez sur la touche F8 lors du lancement du système.

Power LED est allumé en Ambre.

- Le moniteur est en mode d'affichage du mode de gestion de l'alimentation.
- L'ordinateur n'envoie aucun signal d'activité.
- L'ordinateur n'est pas branché.

Le moniteur n'entre pas en mode d'économie d'énergie (Ambre).

- Le signal vidéo de l'ordinateur n'est pas VESA DPMS standard. Soit le PC ou la carte contrôleur vidéo n'utilise pas la fonction d'économie de courant VESA DPMS.

### Remarque

- Si le témoin d'alimentation électrique (DEL) clignote et est de couleur orange, cela indique probablement l'existence d'une situation anormale au niveau du moniteur.
- Appuyez alors sur le bouton MARCHE/ARRET du panneau avant des commandes et consultez votre technicien chargé de l'entretien pour obtenir des renseignements plus complets.

## Spécifications D'écran

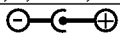
<b>Display</b>	Type	panneau plat de 15,1 pouces (38,35 cm), matrice active, transistor TFT à film mince, affichage à cristaux liquides, revêtement anti-éblouissement
	Image affichable	15,1pouces visible (38,35cm)
	Pas fixe	0,3 x 0,3mm
	Couleur vraie	16,7millions
<b>Entrée Sync</b>	Fréq. de lignes	31kHz - 69kHz (Automatique)
	Fréq. de balayage	56Hz - 85Hz (Automatique)
	Forme d'entrée	Séparé TTL, Positif/Négatif
	Entrée signal	Connecteur D-SUB 15 broches
<b>Entrée Vidéo</b>	Zone d'affichage	307 x 230mm / 12,1 x 9,1pouces (HxV)
	Forme d'entrée	Séparée, Analogique RGB, 0,714Vp-p/75 ohms, Positive
	Résolution(max.)	VESA 1024 x 768 @85Hz
<b>Audio</b>	Sortie audio RMS	2W(G+D)
	Sensibilité en Entrée	0,7Vrms
	Haut-parleurs	8Ω
<b>Consommation Électrique</b>	Normal(Max.)	≤36W
	Attente/Suspension	≤ 3W
	Off	≤ 3W
<b>Dimensions</b>	Largeur	39,4 cm / 15,5 pouces(Sans haut-parleur) 52,2 cm / 20,6 pouces
	Hauteur	37,87 cm / 14,9 pouces
	Profondeur	16,18 cm / 6,37 pouces
<b>Alimentation</b>	DC 24V 1,5A	
<b>Adaptateur c.a.</b>	Entrée	c.a. 100-240V, 50-60Hz, 1,2A - 0,6A
	Sortie	DC 24V  1,5A 
<b>Poids</b>	Net	5,1 kg / 11,24 lbs (Sans haut-parleur) 6,1 kg / 13,4 lbs
	<b>Plage d'inclinaison</b>	Vers le bas
Vers le haut		30 degrés
<b>Critères d'exploitation</b>	Conditions d'exploitation	
	Température	10 à 35°C
	Humidité relative	10 à 80% sans condensation
	Conditions de stockage	
	Température	- 20 à 60°C
Humidité relative	5 à 95% sans condensation	

### Remarque

- Les informations contenues dans ce document sont sujettes à modification sans préavis et ne constituent pas un engagement de la part de LG Electronics Inc.