

## Introduction

**Nous vous remercions d'avoir choisi le moniteur haute résolution. Il vous fera bénéficier des performances haute résolution et des fonctions adaptées à une vaste gamme de modes de fonctionnement vidéo.**

### Caractéristiques

- Le moniteur est un moniteur de 19 pouces (18,0 pouces visualisable) à microprocesseur, compatible avec la plupart des standards analogiques RVB (Rouge, Vert, Bleu), y compris IBM PC®, PS/2®, Apple®, Macintosh®, Centris®, Quadra®, et la famille Macintosh II.
- Ce moniteur produit texte et graphiques en modes VGA, SVGA, XGA, VESA (non entrelacé), et avec la plupart des cartes vidéo couleur compatibles Macintosh, lorsqu'elles sont utilisées avec l'adaptateur approprié. La grande compatibilité du moniteur permet l'extensibilité de cartes vidéo ou de logiciels sans qu'il soit nécessaire d'acheter un nouveau moniteur.
- L'autobalayage à contrôle numérique est fait par microprocesseur, pour les fréquences de balayage horizontal comprises entre 30 et 96kHz, et pour les fréquences de balayage vertical entre 50 et 160Hz.
- Ce moniteur est capable de produire une résolution horizontale maximale de 1600 points, et une résolution verticale maximale de 1200 lignes.
- Les contrôles numériques commandés par microprocesseur vous permettent de régler de nombreux paramètres d'image en utilisant le système OSD (On-Screen Display - système d'affichage écran).
- Possibilité de plug and play si votre système prend en charge cette fonctionnalité.
- Ce moniteur a DDC 1 et DDC 2B fonction.\*
- Compatible avec les spécifications réglementaires suivantes : \*
  - EPA ENERGY STAR
  - Swedish MPR II
  - Swedish TCO'99

FRANÇAIS

\* Pour des informations détaillées, veuillez utiliser le *Reference Guide* fourni avec le manuel.

## Branchement du Moniteur

Sur le panneau arrière de votre moniteur, vous trouverez trois prises enfichables : une pour le cordon secteur, et les deux autres pour le câble de signalisation et pour la carte vidéo.

- 1 Mettez hors tension le moniteur et le PC.
  - 2 Branchez le connecteur VGA 15 broches du câble de signalisation (fourni) sur la prise de sortie vidéo VGA du PC. Les connecteurs ne peuvent être insérés que d'une seule façon. Si vous ne parvenez pas à brancher le câble sans forcer, tournez-le et essayez à nouveau avec l'autre extrémité. Lorsqu'il est branché, resserez les vis pour bien fixer le connecteur.
  - 2 Procurez-vous l'adaptateur MAC/VGA (vous le trouverez chez votre détaillant de matériel informatique). Cet adaptateur permet de transformer le connecteur haute densité 3 rangées 15 broches VGA en branchement 15 broches 2 rangées adapté à votre MAC. Reliez l'autre extrémité du câble de signalisation au côté de l'adaptateur présentant 3 rangées.
- Branchez le câble de signalisation avec adaptateur à la sortie vidéo de votre MAC.
- 3 Une extrémité du cordon secteur est branchée dans le connecteur d'alimentation secteur situé à l'arrière du moniteur. L'autre extrémité est enfichée dans une prise de courant à trois broches, mise à la terre.
  - 4 Mettez sous tension le PC, puis le moniteur.
  - 5 Si vous voyez apparaître le message **AUTO DIAGNOSTIC**, vérifiez le câble de signalisation et les connecteurs.
  - 6 En fin d'utilisation, mettez le moniteur hors tension, puis le PC.

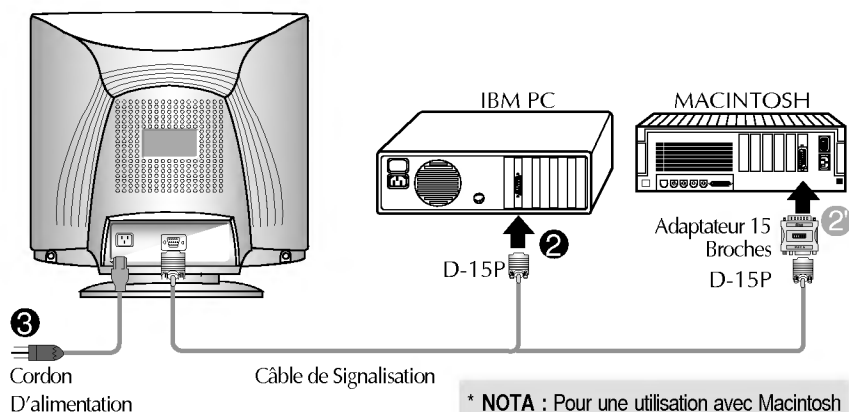

\* **NOTA** : Pour une utilisation avec Macintosh d'Apple, vous devez utiliser un adaptateur de prise pour transformer le connecteur VGA 15 broches haute densité (3 rangées) du câble fourni en connecteur 15 broches 2 rangées.

## Nomenclature et Fonctions

### Panneau Avant

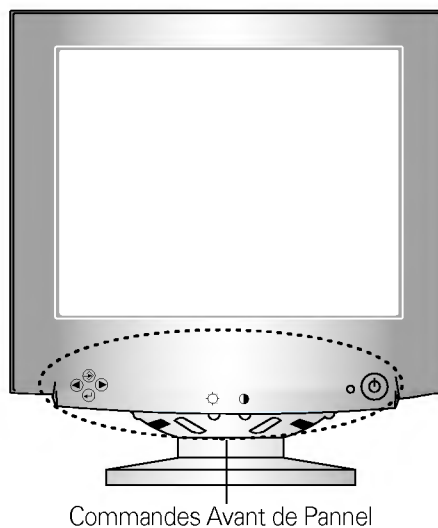



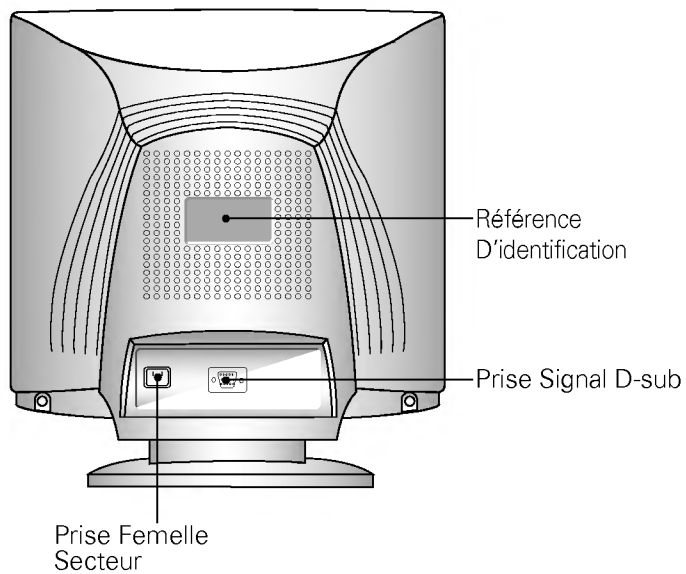



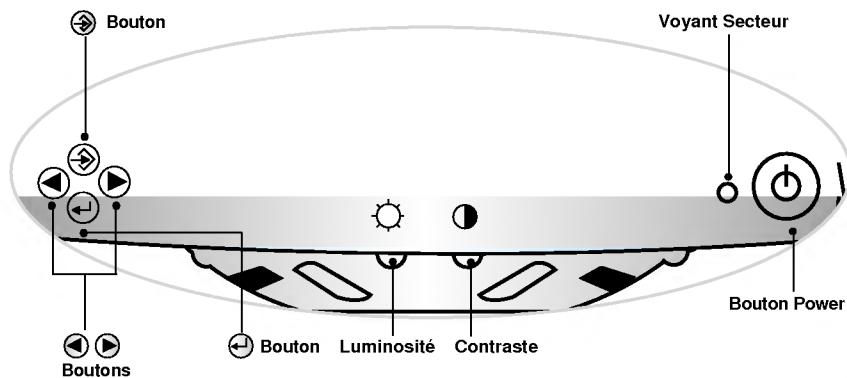

### Panneau Arrière



## Fonctions du Panneau de Commande

### Commandes Avant de Pannel



Contrôle	Fonctions
 <b>Bouton</b>	Ce bouton sert à visualiser au à quitter l'écran.
 <b>Boutons</b>	Ces boutons servent à choisir ou à ajuster des articles à l'écran.
 <b>Bouton</b>	Ce bouton sert à entrer une sélection à l'écran.
 <b>Luminosité</b>	Utilisée pour régler la luminosité de l'écran.
 <b>Contraste</b>	Permet de régler le contraste souhaité de l'affichage.
 <b>Voyant Secteur</b>	Le voyant lumineux de mise sous tension figure sur le bouton Marche/arrêt. Ce voyant lumineux est vert lorsque le moniteur fonctionne normalement. Si le moniteur est en mode économie d'énergie (DPM) (attente/susp/ hors tension), ce voyant passe à la couleur ambre.
 <b>Bouton Power</b>	Ce bouton sert à mettre le moniteur en marche au à l'éteindre

## Réglage des Commandes Affichage Écran







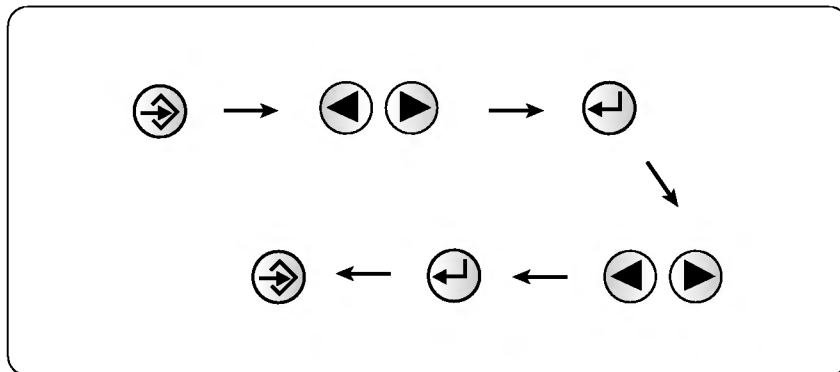

Les réglages de la taille et de la position de l'image et des paramètres de fonctionnement du moniteur sont rapides et faciles grâce au système de Réglage à l'écran (On Screen Display - OSD). Vous trouverez ci-dessous un bref exemple pour vous familiariser avec ces réglages. Cette section est suivie par un aperçu des réglages et sélections à votre disposition avec l'OSD.

### Remarque

- Avant de pouvoir régler l'image, le moniteur doit se stabiliser pendant au moins 30 minutes.











Pour effectuer des ajustements à l'écran, suivez ces étapes :







- 1 Appuyez sur le **Bouton** , le menu principal de l'OSD(DTF) apparaît.
- 2 Pour accéder à une commande, utilisez les **Boutons**  ou . Lorsque l'icône désirée apparaît en surbrillance, appuyez sur le **Bouton** .
- 3 Utilisez les **Boutons**   pour ajuster l'élément au niveau souhaité.
- 4 Validez les changements en appuyant sur le **Bouton**  .
- 5 Quittez l'OSD en appuyant sur le **Bouton**  .

## Options de sélection et de Réglage OSD (affichage écran)







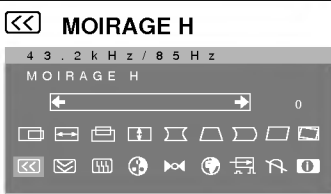
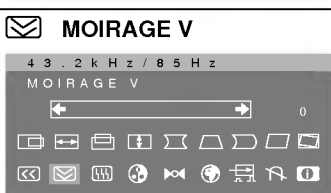

Au chapitre précédent, nous vous présentions la procédure de sélection et de Réglage d'une option en utilisant le système OSD (affichage écran). La liste ci-dessous reprend les icônes, les noms d'icônes et les descriptions d'icônes, pour les options figurant dans le Menu Principal d'affichage écran (OSD) :

Réglage OSD	Description
 <b>POSITION H</b> 	<p>Pour déplacer l'image vers la gauche ou vers la droite.</p> <ul style="list-style-type: none"><li>◀ Déplace l'image-écran vers la gauche.</li><li>▶ Déplace l'image-écran vers la droite.</li></ul>
 <b>TAILLE H</b> 	<p>Pour ajuster la largeur de l'image.</p> <ul style="list-style-type: none"><li>◀ Diminue la taille de l'image.</li><li>▶ Augmente la taille de l'image.</li></ul>
 <b>POSITION V</b> 	<p>Pour déplacer l'image vers le haut et vers le bas.</p> <ul style="list-style-type: none"><li>◀ Déplace l'image-écran vers le bas.</li><li>▶ Déplace l'image-écran vers le haut.</li></ul>
 <b>TAILLE V</b> 	<p>Pour ajuster la hauteur de l'image.</p> <ul style="list-style-type: none"><li>◀ Diminue la taille de l'image.</li><li>▶ Augmente la taille de l'image.</li></ul>
 <b>COUSSIN LATÉRAL</b> 	<p>Pour corriger la déformation de l'image.</p> <ul style="list-style-type: none"><li>◀ Courbe les bords de l'image vers l'intérieur.</li><li>▶ Courbe les bords de l'image vers l'extérieur.</li></ul>

## Options de sélection et de Réglage OSD (affichage écran)









Réglage OSD	Description
 <p><b>TRAPÈZE</b></p> <p>4 3 . 2 k H z / 8 5 H z</p> <p>TRAPÈZE</p> <p>← [Slider] → 50</p> <p>Icons: [Left/Right], [Up/Down], [Source], [Mute], [Trapeze], [Cushion Balance], [Parallelogram], [Tilt], [Moire H], [Moire V], [Reset], [Exit]</p>	<p>Pour corriger la distorsion géométrique.</p> <ul style="list-style-type: none"> <li>◀ Rétrécit la partie supérieure de l'image.</li> <li>▶ Elargit la partie supérieure de l'image.</li> </ul>
 <p><b>COUSSIN BALANCE</b></p> <p>4 3 . 2 k H z / 8 5 H z</p> <p>COUSSIN BALANCE</p> <p>← [Slider] → 50</p> <p>Icons: [Left/Right], [Up/Down], [Source], [Mute], [Trapeze], [Cushion Balance], [Parallelogram], [Tilt], [Moire H], [Moire V], [Reset], [Exit]</p>	<p>Pour corriger l'effet de coussinet.</p> <ul style="list-style-type: none"> <li>◀ Bordures de la zone d'affichage courbées à droite.</li> <li>▶ Bordures de la zone d'affichage courbées à gauche.</li> </ul>
 <p><b>PARALLÉLOGRAMME</b></p> <p>4 3 . 2 k H z / 8 5 H z</p> <p>PARALLÉLOGRAMME</p> <p>← [Slider] → 50</p> <p>Icons: [Left/Right], [Up/Down], [Source], [Mute], [Trapeze], [Cushion Balance], [Parallelogram], [Tilt], [Moire H], [Moire V], [Reset], [Exit]</p>	<p>Cette commande permet de régler l'inclinaison de l'image.</p> <ul style="list-style-type: none"> <li>◀ Incline l'image vers la droite.</li> <li>▶ Incline l'image vers la gauche.</li> </ul>
 <p><b>INCLINAISON</b></p> <p>4 3 . 2 k H z / 8 5 H z</p> <p>INCLINAISON</p> <p>← [Slider] → 50</p> <p>Icons: [Left/Right], [Up/Down], [Source], [Mute], [Trapeze], [Cushion Balance], [Parallelogram], [Tilt], [Moire H], [Moire V], [Reset], [Exit]</p>	<p>Pour corriger la rotation de l'image.</p> <ul style="list-style-type: none"> <li>◀ Incline l'image-écran vers la gauche.</li> <li>▶ Incline l'image-écran vers la droite.</li> </ul>
 <p><b>MOIRAGE H</b></p> <p>4 3 . 2 k H z / 8 5 H z</p> <p>MOIRAGE H</p> <p>← [Slider] → 0</p> <p>Icons: [Left/Right], [Up/Down], [Source], [Mute], [Trapeze], [Cushion Balance], [Parallelogram], [Tilt], [Moire H], [Moire V], [Reset], [Exit]</p>	<p>Réduisez le moiré horizontal lorsque des parasites se présentant sous la forme de traits noirs permanents et ondulés apparaissent à l'écran. Ces ajustements du moiré peuvent affecter la mise au point de l'image à l'écran.</p>
 <p><b>MOIRAGE V</b></p> <p>4 3 . 2 k H z / 8 5 H z</p> <p>MOIRAGE V</p> <p>← [Slider] → 0</p> <p>Icons: [Left/Right], [Up/Down], [Source], [Mute], [Trapeze], [Cushion Balance], [Parallelogram], [Tilt], [Moire H], [Moire V], [Reset], [Exit]</p>	<p>Réduisez le moiré vertical lorsque des parasites se présentant sous la forme de traits noirs permanents et ondulés apparaissent à l'écran. Ces ajustements du moiré peuvent affecter la mise au point de l'image à l'écran.</p>

## Options de sélection et de Réglage OSD (affichage écran)

Réglage OSD	Description
<p> <b>CONVERGENCE H</b></p> 	<p>Cette option vous permet de régler la convergence horizontale. Cette commande de convergence horizontale règle l'alignement des champs horizontaux rouges et bleus.</p>
<p> <b>COULEUR</b></p>  	<ul style="list-style-type: none"> <li>• <b>9300</b> : Pour faire apparaître la température de couleur à l'affichage. Blanc bleuâtre clair.</li> <li>• <b>6500</b> : Pour faire apparaître la température de couleur à l'affichage. Blanc rougeâtre clair.</li> <li>• <b>K</b> : Courbe : la plage de température se situe entre 5000K et 10000K. L'utilisateur peut ainsi régler facilement les couleurs sans procéder à un ajustement du rouge, du vert et du bleu (R/V/B).</li> <li>• <b>RGB</b> : Pour programmer vos niveaux de couleurs, procédez à des ajustements spécifiques du rouge, du vert et du bleu (R/V/B)</li> <li>•  : Pour quitter l'écran de réglage des couleurs (COLOR OSD)</li> </ul>
<p> <b>RAPPELER</b></p> 	<p>Vous pouvez utiliser cette fonction lorsque vous souhaitez revenir à l'écran d'affichage de l'heure d'achat de ce produit après l'avoir réglé pour le modifier en Mode prédéfini. En mode Utilisateur, vous pouvez rappeler uniquement les éléments . Après avoir utilisé la fonction Rappel, réglez l'affichage si nécessaire.</p> <p>Pour plus d'informations sur le Mode prédéfini, consultez la page C10.</p>

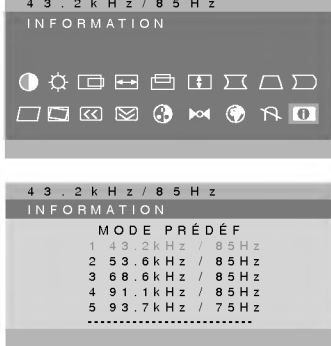

## Options de sélection et de Réglage OSD (affichage écran)

Réglage OSD	Description
<p> <b>LANGUE</b></p> 	<p>Pour choisir la langue dans laquelle sont affichées les noms des boutons. Les Menus du Système d’Affichage sont disponibles en 8 langues : <b>English, Deutsch, Français, Español, Italiano, Svenska, Suomi et Portuguais.</b></p>
<p> <b>NIVEAU VIDÉO</b></p> 	<p>Sélection du Niveau des Signaux D’entrée (0,7V / 1,0V). Si l’écran devient soudainement flou ou si la brillance devient excessive, sélectionnez 1,0V et ré-essayez.</p>
<p> <b>DÉMAGNÉTISER</b></p> 	<p>Pour démagnétiser manuellement l’écran si l’affichage de l’image ou de la couleur est incorrect.</p>
<p> <b>INFORMATION</b></p> 	<p>Pour indiquer aux utilisateurs les données des modes pré-réglé et utilisateur.</p> <p>  : MODE USAGER   : MODE PRÉDÉF         </p>

## Mise en Mémoire de Modes Vidéo

Ce moniteur a 30 emplacements en mémoire pour l'affichage des modes ; 5 d'entre eux sont programmés en usine sur les modes vidéos les plus populaires.

### Modes D'affichage (Résolution)

Modes D'affichage(Résolution)	Fréquence Horizontale(kHz)	Fréquence Verticale(Hz)
1 VESA 640 x 480	43,269	85
2 VESA 800 x 600	53,674	85
3 VESA 1024 x 768	68,677	85
4 VESA 1280 x 1024	91,146	85
5 VESA 1600 x 1200	93,750	75

### Modes Utilisateur

- Les modes 6 à 30 sont vides et peuvent accepter de nouvelles données vidéos. Si le moniteur détecte un nouveau mode vidéo qui n'a jamais été présent auparavant ou qui n'est pas l'un des modes programmés, il mémorise automatiquement ce nouveau mode dans l'un des modes vides en commençant par le mode 6.

Si vous utilisez les 25 modes vides et s'il y a encore d'autres nouveaux modes vidéos, le moniteur remplace les informations que contiennent les modes utilisateurs à commencer par le mode 6.

### Rappel des Modes D'affichage

- Lorsque votre moniteur détecte un mode qu'il a vu auparavant, il rappelle automatiquement les réglages de l'image que vous avez peut-être effectués la dernière fois que vous vous êtes servi de ce mode.

Cependant, vous pouvez forcer manuellement un rappel de chacun des 5 modes programmés à l'avance en appuyant sur le bouton Rappel. Tous les modes programmés à l'avance sont automatiquement rappelés dès que le moniteur détecte le signal d'arrivée.

Cette capacité de rappel des modes programmés à l'avance dépend du signal en provenance de la carte vidéo ou du système vidéo de votre ordinateur personnel PC. Si ce signal ne correspond pas à l'un des modes programmés en usine, le moniteur se règle automatiquement de façon à afficher cette image.

## Quelques Conseils en Cas D'incident

### **Vérifiez ce qui suit avant de contacter le service d'entretien.**

#### **Message d'AUTO DIAGNOSTIC.**

- Le câble signaux n'est pas branché ou n'est pas bien assujetti Vérifiez la connexion.

#### **Le message HORS FRÉQUENCE a'affiche.**

- La fréquence de Input synchro est en dehors des capacités du moniteur

\*Horizontale Fréquence: 30-96kHz





\*Verticale Fréquence: 50-160Hz

Utilisez le logiciel utilitaire de la carte graphique pour modifier le réglage de la fréquence.(Consultez le manuel d'utilisation de la carte graphique).

#### **Power LED est allumé en Ambre.**

- Affichage de la mise en veille.
- Le signal n'est pas synchronisé.
- L'ordinateur n'est pas branché.

#### **L'image sur l'écran n'est pas au milieu ou trop petite ou n'est pas rectangle.**

- L'ajustement d'image n'est pas encore fait. Utilisez les boutons  ,  et   pour régler l'image à votre convenance.

#### **Le moniteur n'entre pas en mode d'économie d'énergie (Ambre).**

- Le signal vidéo de l'ordinateur n'est pas VESA DPMS standard. Soit le PC ou la carte contrôleur vidéo n'utilise pas la fonction d'économie de courant VESA DPMS.

## Spécifications D'entree

<b>Tube Image</b>	19 pouces (18,0 pouces visualisable) FST
	Déflexion 90 degrés
	Pas de masque: 0,26 mm.
	Enduit anti-réflexion et anti-statique arrière - ASC, Revêtement universel
<b>Entrée Sync</b>	Fréquence de Lignes 30 - 96kHz (Automatique)
	Fréquence de Balayage 50 - 160Hz (Automatique)
	Forme D'entrée Séparé, TTL, Positif/Négatif Composite, TTL, Positif/Négatif SOG (Sync sur le Vert)
	Entrée Signal Connecteur D-SUB 15 Broches
<b>Entrée Vidéo</b>	Forme D'entrée Séparée, Analogique RGB, 0,7Vp-p/75 ohms, Positive
	Résolution(max) 1600 x 1200@75Hz
<b>Consommation Électrique</b>	Normal(Max.) ≤ 110W
	Attente/Suspension ≤ 8W
	Off ≤ 3W
<b>Dimensions (Avec support inclinable et pivotant)</b>	Largeur 45,8 cm / 18,0 pouces
	Hauteur 46,8 cm / 18,4 pouces
	Profondeur 47,9 cm / 18,9 pouces
<b>Alimentation</b>	Europe AC 200-240V 50Hz 1,5A
	Autres pays AC 100-240V 50/60Hz 2,0A
	L'utilisation des produits doit respecter la puissance requise indiquée sur chaque ETIQUETTE D'IDENTIFICATION.
<b>Poids</b>	Filet 22,5 kg (49,60 lbs)
<b>Critères d'exploitation</b>	Conditions d'exploitation
	Température 10 à 40°C
	Humidité relative 10 à 90% sans condensation
	Conditions de stockage
	Température 0 à 60°C
	Humidité relative 5 à 90% sans condensation

### Remarque

- Les informations contenues dans ce document sont sujettes à modification sans préavis.