

MAXIGRILL

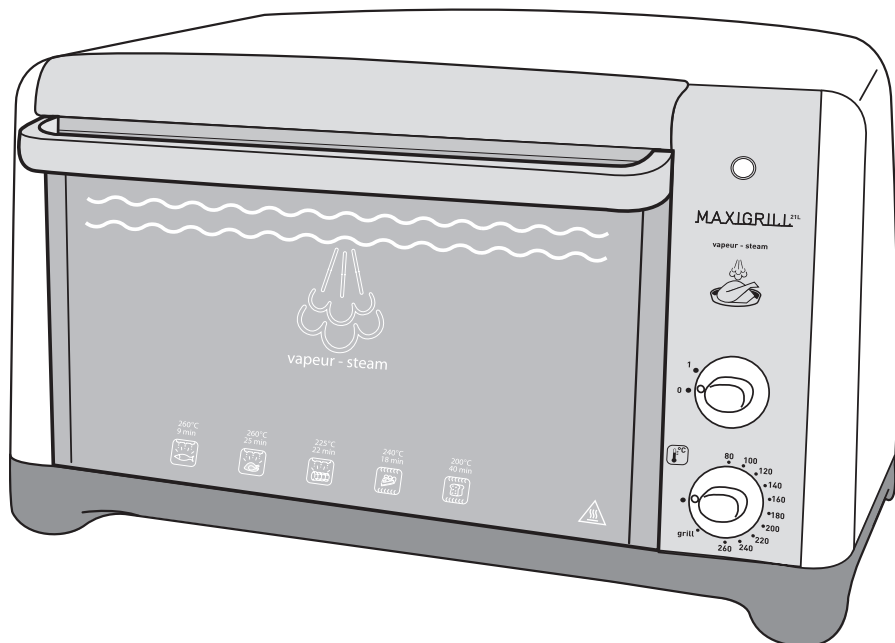

Guide d'utilisation • Gebruikershandleiding • Betriebsanleitung

www.groupeseb.com

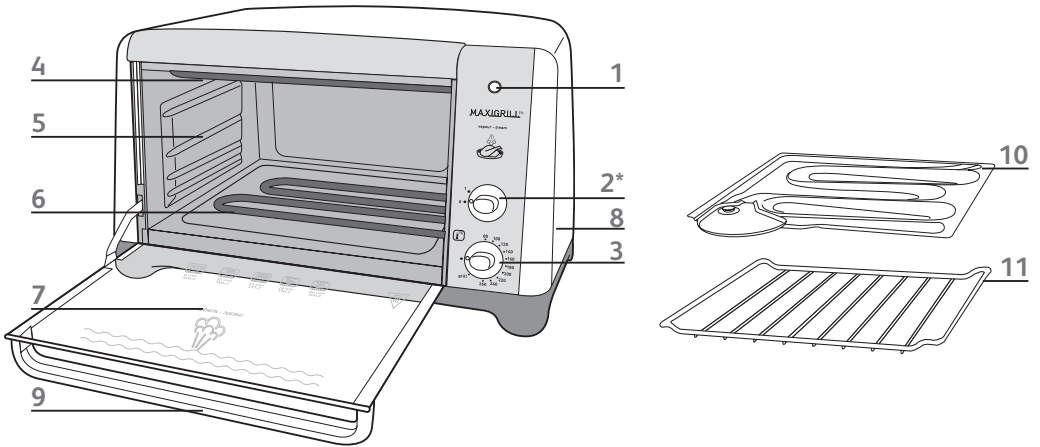

OV 1510



OV 2110

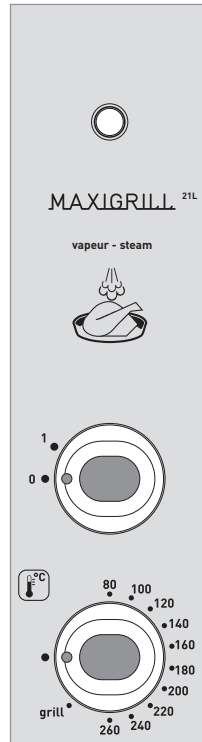

Description

1. Voyant lumineux de fonctionnement
2. Bouton Marche / Arrêt*
3. Bouton de réglage de température
4. Résistance supérieure rabattable
5. Parois intérieures aluminium
6. Résistance inférieure relevable*
7. Porte
8. Parois extérieures en habillage plastique
9. Poignée isolante
10. Bac à eau diffuseur de vapeur avec coupelle de remplissage
11. Grille réversible

Avant toute utilisation, lire les précautions importantes

Omschrijving

1. Controlelampje
2. Timer of Aan/uit-knop*
3. Knop voor instellen temperatuur
4. Inklapbaar verwarmingselement
5. Gealuminiseerde binnenwanden
6. Onderelement*
7. Deur
8. Kunststof buitenwanden
10. Isolerende handgreep
11. Waterbak voor dampverspreiding met vulbakje
12. Omkeerbaar rooster

Lees voor ieder gebruik de belangrijke technische aandachtspunten

Beschreibung

1. Betriebskontrolllampe
2. Zeitschaltuhr Ausschaltknopf*
3. Knopf zur Temperatureinstellung
4. Oberes herunterklappbares Grellelement
5. Aluminiumoxyd beschichtete Innenwände
6. Aufstellbares unteres Grellelement*
7. Tür
8. Außenwände aus Kunststoffbekleidung
10. Isoliergriff
11. Dampfverteiler mit Füllschale
12. Beidseitig verwendbares Einhägegitter

Vor dem Gebrauch die wichtigen Vorsichtsmaßnahmen lesen

Précautions importantes • Belangrijke instructies • Wichtige sicherheitshinweise

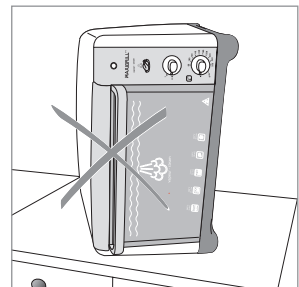
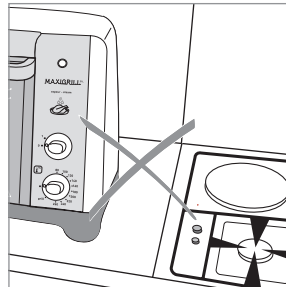
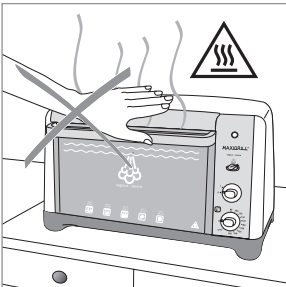
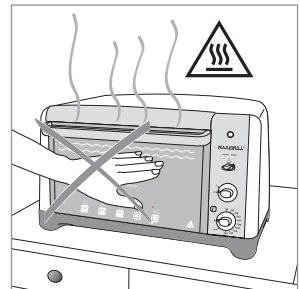
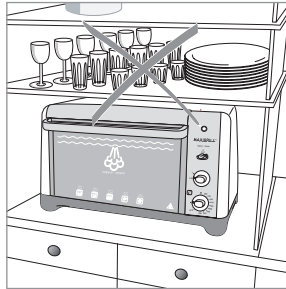
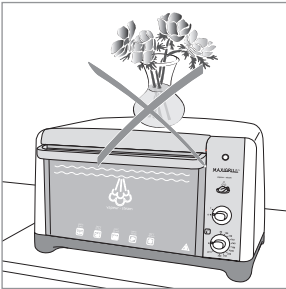

OV 2110*

Marche • Start • Start

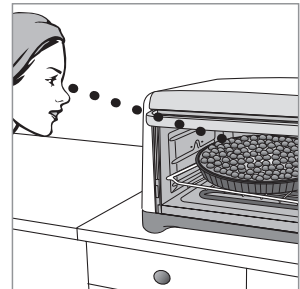
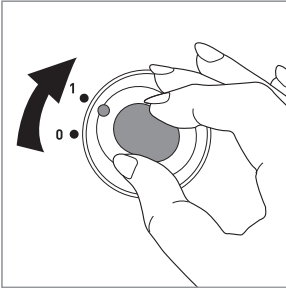

Arrêt • Stop • Stop

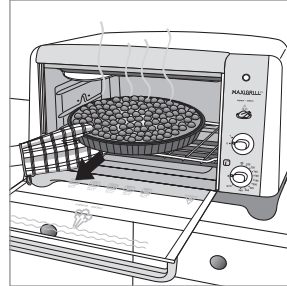
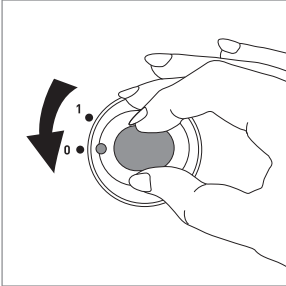

OV 1510*

Marche • Start • Start

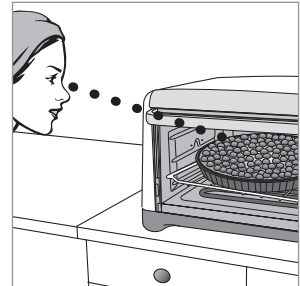
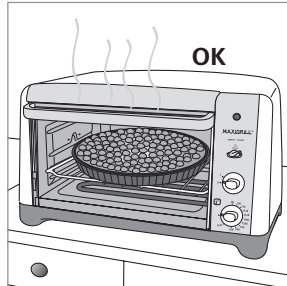
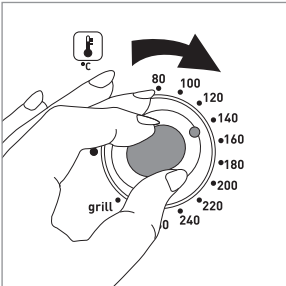

Arrêt • Stop • Stop

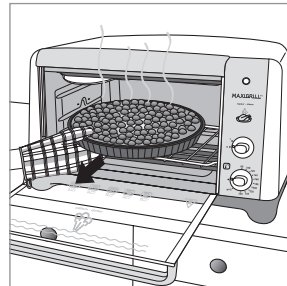
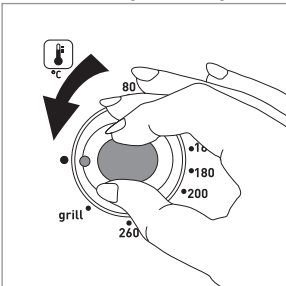

Avant la première utilisation • Vóór de eerste ingebruikname •
Vor der ersten Inbetriebnahme

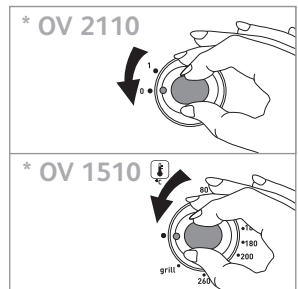
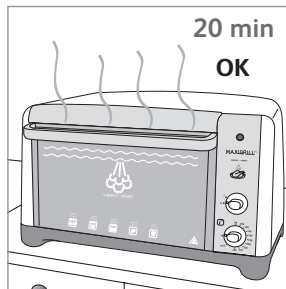
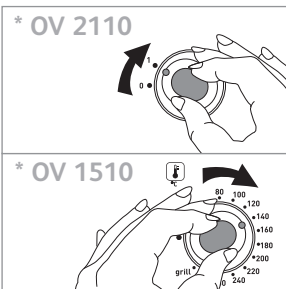
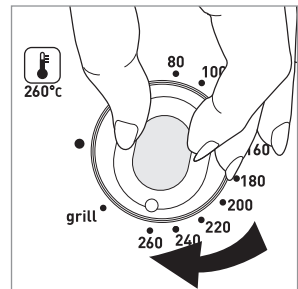
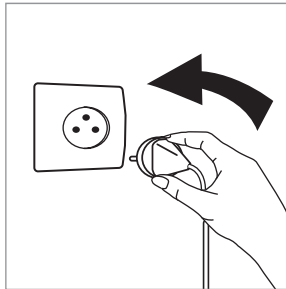
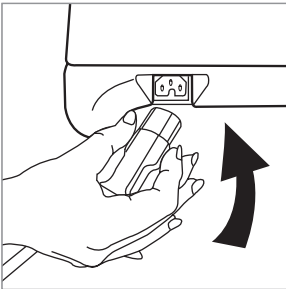
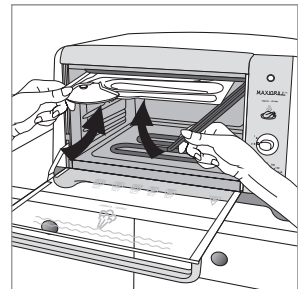
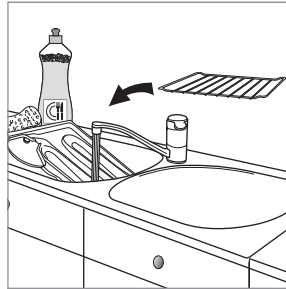
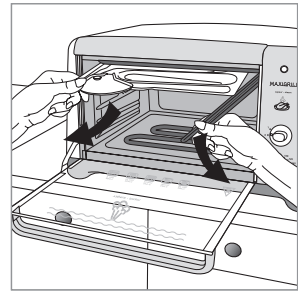
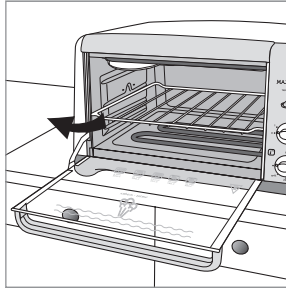
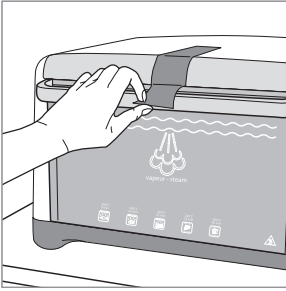



Fonction four • Ovenfunctie • Funktion Ofen

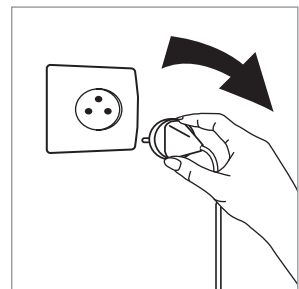
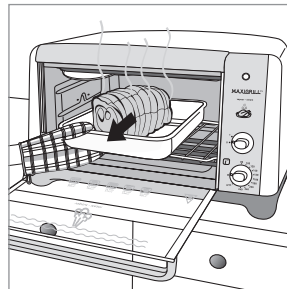
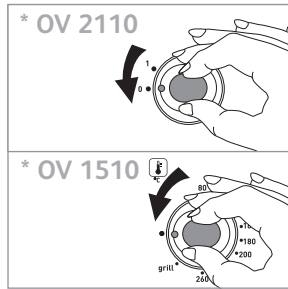
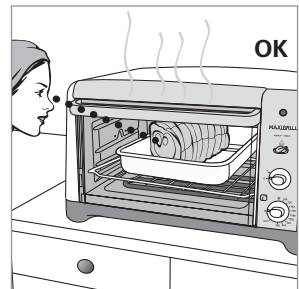
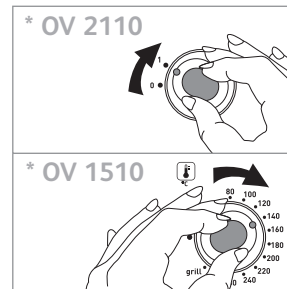
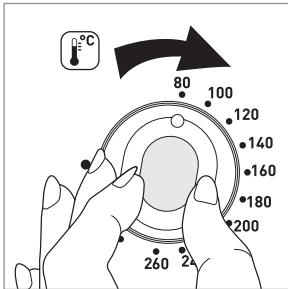
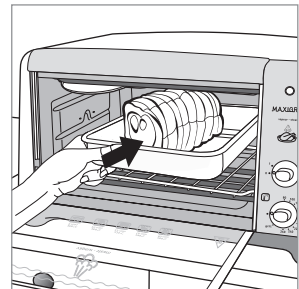
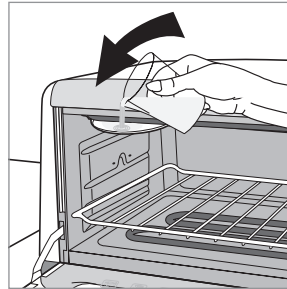
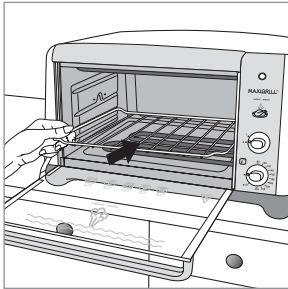
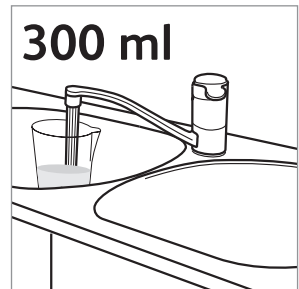
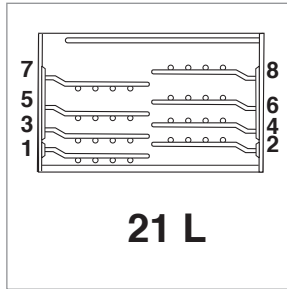
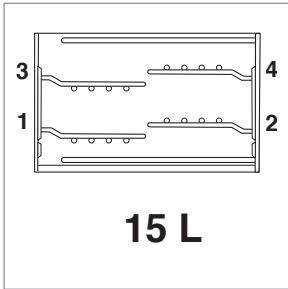



Fonction Grill • Grilfunctie • Funktion Grill

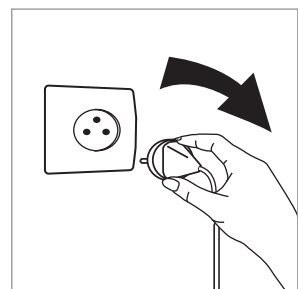
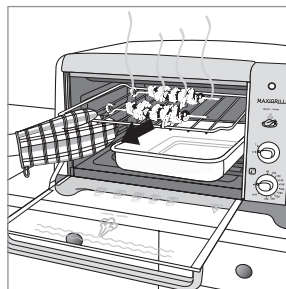
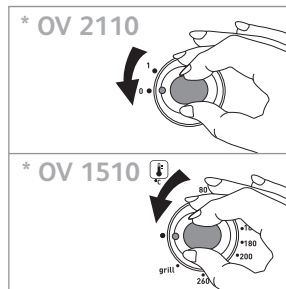
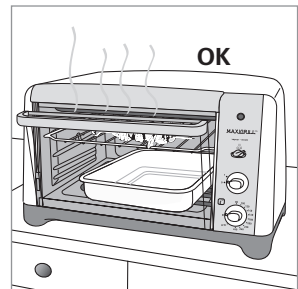
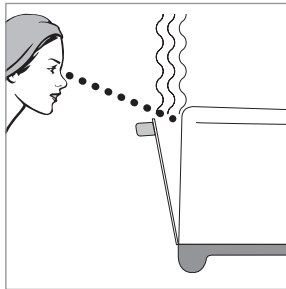
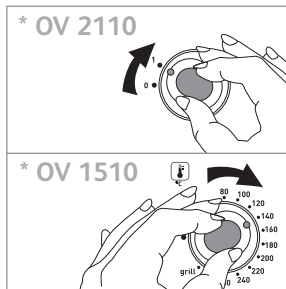
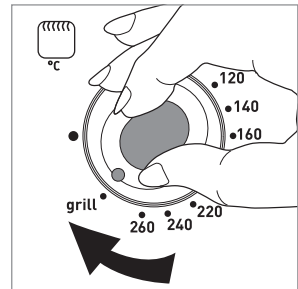
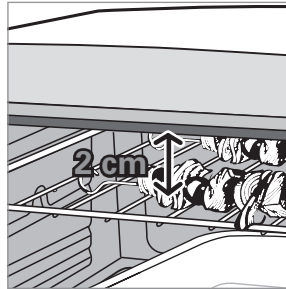
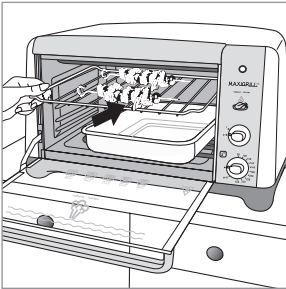
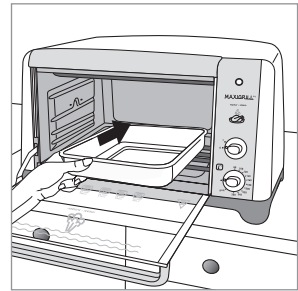
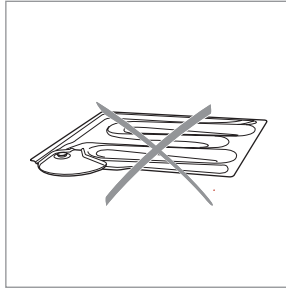
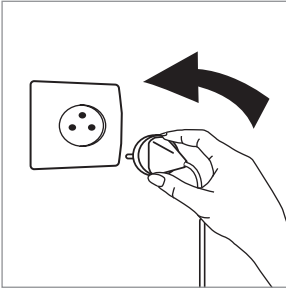

Nettoyage • Reiniging • Reinigung

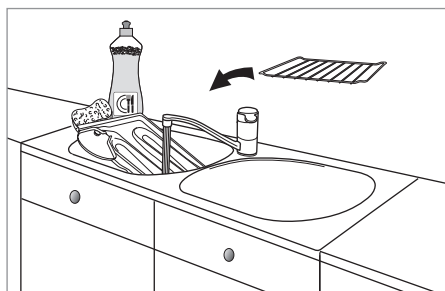
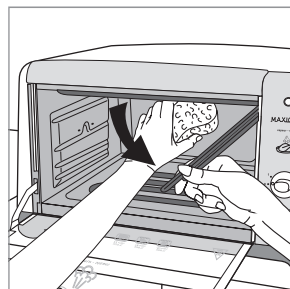
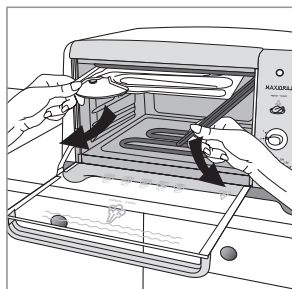
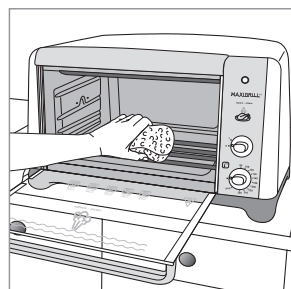
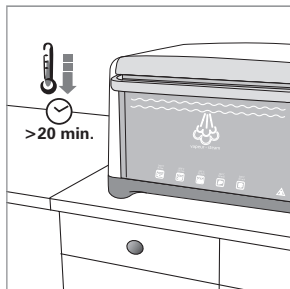
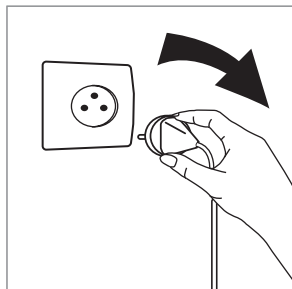









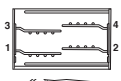
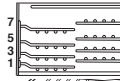







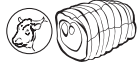

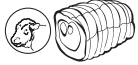

Nous vous conseillons de vider et de nettoyer votre bac après chaque utilisation. Détartrez-le toutes les 25 utilisations en le faisant tremper dans un mélange d'eau et de vinaigre blanc (50/50) pendant 1 heure. Dans le cas où un dépôt apparaît, détartrez-le plus souvent.

Wij raden u aan uw bak na ieder gebruik te ledigen en te reinigen. Ontkalk deze na 25 beurten door hem gedurende 1 uur te laten weken in een mengsel van water en huishoudazijn (50/50). In geval van kalkaanslag vaker ontkalken.

Wir raten Ihnen an den Behälter nach jedem Gebrauch zu leeren und zu reinigen. Entfernen Sie den Kesselstein alle 25 Anwendungen indem Sie ihn in ein Gemisch aus Wasser und weißem Essig (50/50) legen während 1 Stunde. Falls sich eine Ablagerung bildet entfernen Sie den Kesselstein öfter.

Recettes • Recepten • Rezepte

		15 L 	21 L 	 °C	 min.
				15 L/21 L	15 L/21 L
 Pizza, Pizza, Pizza		3	5	260°C	25-30 min.
 Poisson, Vis, Fisch		2	4	240°C	25-30 min.
 Poulet, Kip, Huhn		1	2	260°C	75-80 min.
 Rôti de boeuf, Ledenbiefstück, Rumsteack		2	3	260°C	50-55 min.
 Rôti d'agneau, Lamsbout, Lammkeule		2	3	260°C	70-80 min.
 Rôti de porc, Varkensrollade, Schweinebraten		2	3	260°C	80-90 min.
 Rôti de veau, Kalfsrollade, Kalbsbraten		2	3	260°C	80-90 min.
 Tarte aux pommes, Appeltaart, Apfeltorte		3	5	240°C	30-35 min.
 Gâteau, Mousselinetaart, Mürbegebäck		1	1	160°C 180°C	35-40 min.
 Saucisses, Worstjes, Würstchen		4	8		11+8 min.

PRECAUTIONS IMPORTANTES

Consignes de sécurité

Prenez le temps de lire toutes les instructions et reportez vous au "guide de l'utilisateur".

- Cet appareil est conforme aux règles et conditions de sécurité en vigueur.
- Compte-tenu de la diversité des normes en vigueur, si cet appareil est utilisé dans un pays différent de celui où il a été acheté, faites-le vérifier par une station service agréée.
- Cet appareil n'est pas destiné à être utilisé par des enfants ou d'autres personnes sans assistance et supervision si leurs capacités physiques, sensorielles ou mentales les empêchent d'utiliser l'appareil en toute sécurité.
- Les enfants doivent être surveillés de façon à ce qu'ils ne jouent pas avec l'appareil.
- Ne déplacez pas l'appareil pendant son utilisation.
- Cet appareil n'est pas prévu pour être encastré. Placez votre four sur un plan de travail stable ou sur un meuble de cuisine qui supporte une température d'au moins 90°C. Laissez une libre circulation de l'air tout autour de votre appareil.
- Le bac doit uniquement contenir de l'eau. Ne mettez jamais d'eau ailleurs que dans le bac à eau.
- Prévoyez une distance de 2 cm au minimum entre les aliments et la résistance supérieure
- Il est normal qu'un léger dégagement de fumée ou odeurs de neuf se dégagent lorsque vous utilisez votre appareil pour la première fois, ce phénomène tout à fait normal disparaîtra rapidement.
- Nous vous conseillons de faire fonctionner la première fois votre four à vide (sans grille), thermostat sur +/- 260°C pendant 15 à 20 minutes environ.
- Vérifiez que la tension du réseau correspond bien à celle indiquée sur l'appareil (courant alternatif seulement).
- N'utilisez pas l'appareil si :
 - celui-ci a un cordon défectueux ou endommagé,
 - l'appareil est tombé et présente des détériorations visibles ou des anomalies de fonctionnement.
 Dans chacun de ces cas, l'appareil doit être envoyé au centre de service après-vente agréé le plus proche afin d'éviter tout danger.
- Assurez-vous que l'installation électrique est suffisante pour alimenter un appareil de cette puissance.
- Branchez toujours l'appareil sur une prise reliée à la terre.
- Ne laissez pas le cordon pendre ou toucher les parties chaudes du four.
- Ne débranchez pas l'appareil en tirant sur le cordon.
- N'utilisez qu'une rallonge en bon état, avec une prise reliée à la terre, et avec un fil conducteur de section au moins égale au fil fourni avec le produit.
- Débranchez l'appareil lorsqu'il ne sert pas et avant de le nettoyer.
- Afin d'éviter les chocs électriques, ne plongez pas le fil électrique, la prise de courant ou l'appareil dans l'eau ou un autre liquide.
- Ne placez pas l'appareil à proximité d'une source de chaleur ou à proximité d'éléments électriques. Ne le mettez pas sur d'autres appareils.
- Cet appareil électrique fonctionne avec des températures élevées qui pourraient occasionner des brûlures. Malgré la haute protection thermique, ne pas toucher les parties métalliques ni la vitre.
- La température de la porte et de la surface extérieure peut être élevée lorsque l'appareil fonctionne.
- Utilisez les poignées et boutons. Utilisez des gants, si nécessaire.
- Manipulez avec précaution la porte de votre four : tout choc brutal ou contraintes thermiques excessives peuvent générer la casse de la vitre. Celle-ci est en verre trempé afin d'éviter tout risque de projection et, donc tout danger pour l'utilisateur.
- Ne touchez pas les résistances lorsqu'elles sont chaudes.
- Ne laissez pas la graisse s'accumuler dans votre four.
- S'il arrivait que certaines parties du produit s'enflamment, ne tentez jamais de les éteindre avec de l'eau. Éteuffez les flammes avec un linge humide. Débranchez l'appareil et n'ouvrez pas la porte.
- Ne rangez pas de produits inflammables à proximité ou sous le meuble où est placé l'appareil.
- Ne faites pas fonctionner l'appareil sous un meuble mural, une étagère, ou à proximité de matériaux inflammables tels que stores, rideaux, tentures...
- N'utilisez pas l'appareil comme source de chaleur.
- Ne placez jamais de papier, carton ou plastique dans l'appareil et ne posez rien dessus (*ustensiles, grille, objets...*).
- Ne pas mettre de feuille d'aluminium sous l'appareil pour protéger le plan de travail, ni entre les éléments chauffants, ni en contact avec les parois intérieures ou les résistances, vous risqueriez d'endommager gravement le fonctionnement du four ou **dégrader le plan de travail**.
- N'introduisez rien dans les ouïes de ventilation, ne les obstruez pas.
- N'utilisez ni produit d'entretien agressif (*notamment les décapants à base de soude*), ni éponge grattoir, ni tampon abrasif. N'utilisez pas de produit d'entretien spécifique pour métaux.
- Pour votre sécurité, ne démontez jamais l'appareil par vous-même ; faites appel à un centre de service agréé.
- Cet appareil a été conçu pour un usage domestique uniquement, toute utilisation professionnelle, non appropriée ou non conforme au mode d'emploi n'engage ni la responsabilité, ni la garantie du fabricant.

Conservez ces instructions

BELANGRIJKE INSTRUCTIES

Veiligheidsvoorschriften

Neem de tijd voor het doorlezen van alle instructies en raadpleeg de “gebruikershandleiding”.

- Dit apparaat voldoet aan de geldende veiligheidsvoorschriften en -voorwaarden.
- Rekening houdend met de grote verscheidenheid aan geldende normen, dient u het apparaat door een erkende servicedienst te laten controleren als u het in een ander land gebruikt dan waar u het gekocht heeft.
- Dit apparaat is niet bedoeld om zonder hulp en toezicht gebruikt te worden door kinderen of andere personen indien hun fysieke, zintuiglijke of mentale vermogens hen niet in staat stellen dit apparaat op veilige wijze te gebruiken.
- Er moet toezicht op kinderen zijn, zodat zij niet met het apparaat kunnen spelen."
- Verplaats het apparaat niet als het aanstaat.
- Dit apparaat is niet geschikt voor inbouw.
- Plaats uw oven op een stabiel werkblad of op een keukenmeubel dat bestendig is tegen een temperatuur van minstens 90°C. Zorg dat de lucht rond het apparaat vrij kan circuleren.
- Zorg voor een afstand van minstens 2 cm tussen het voedsel en de bovenste weerstand.
- Het is normaal dat bij het eerste gebruik van uw apparaat rook vrijkomt, dit is een volkomen normaal verschijnsel dat snel verdwijnen zal.
- Wij raden u aan de oven de eerste keer leeg te gebruiken (zonder rooster), met de thermostaat op +/- 260°C, gedurende ca. 15 tot 20 minuten.
- Controleer of de netspanning overeenkomt met die op het apparaat vermeld staat (uitsluitend wisselstroom).
- Gebruik het apparaat niet indien:
 - het snoer hiervan defect of beschadigd is,
 - het apparaat gevallen is en zichtbaar beschadigd is of niet goed meer functioneert.
 In al deze gevallen moet het apparaat naar de dichtst zijnde servicedienst gestuurd worden om ieder gevaar uit te sluiten.
- Controleer of de elektrische installatie voldoende vermogen heeft voor de voeding van een apparaat met dit vermogen.
- Steek de stekker altijd in een geaard stopcontact.
- Laat het snoer niet hangen en raak de hete delen van de oven niet aan.
 - Trek niet aan het snoer om de stekker uit het stopcontact te trekken.
- Gebruik alleen in goede staat verkerende verlengsnoeren met een geaarde stekker en een geleidingsdraad waarvan de doorsnede minstens gelijk is aan die van het product.
- Haal de stekker uit het stopcontact wanneer het apparaat niet gebruikt wordt en alvorens dit te reinigen.
- Dompel de elektriciteitsdraden, de stekker of het apparaat niet in het water of een andere vloeistof, teneinde elektrische schokken te voorkomen.
- Zet het apparaat niet in de buurt van een hittebron of in de buurt van elektrische elementen. Plaats het niet op andere apparaten.
- Dit elektrische apparaat werkt met hoge temperaturen die brandwonden kunnen veroorzaken. Ondanks de hoge thermische bescherming dient u de metalen onderdelen en het venster niet aan te raken.
- Wees voorzichtig met de deur van uw oven: door een harde schok of thermische overbelasting kan het venster breken. Dit is van gehard glas, om wegschieten te voorkomen, wat gevaarlijk voor de gebruiker zou kunnen zijn.
- Wanneer het apparaat werkt, kan de temperatuur van de deur en van de buitenkant van de oven hoog oplopen. Gebruik de handgrepen en de knoppen. Gebruik, indien nodig, ovenwanten.
- Probeer bij brand nimmer de vlammen te blussen met water.
 - Doof de vlammen met een vochtige doek. Haal de stekker uit het apparaat en houd de deur gesloten.
- Bewaar geen ontvlambare producten in de buurt of onder het meubel waarop het apparaat geplaatst is.
- Gebruik het apparaat niet onder een muurkastje, een keukenrek of in de buurt van ontvlambare materialen, zoals zonneschermen, gordijnen, wandbekleding...
- Gebruik dit apparaat niet als hittebron.
- Nimmer papier, karton of plastic in het apparaat plaatsen en er niets op plaatsen (*keukengerei, roosters, voorwerpen...*).
- Geen vel aluminiumfolie onder het apparaat leggen om het werkblad te beschermen, noch tussen de verwarmingselementen, noch tegen de binnenwanden of de weerstanden, de werking van de oven zou zo ernstig in gevaar gebracht kunnen worden en het werkblad zou beschadigd kunnen worden.
- Niets in de ventilatiegaten stoppen en ze niet afdichten.
- Gebruik geen agressief reinigingsmiddel (*met name schuurmiddelen op basis van soda*), afkrabbers of schuurponsjes. Gebruik geen reinigingsmiddelen voor metaal.
- Voor uw eigen veiligheid dient u het apparaat nimmer zelf te demonteren; roep hiervoor de hulp van een erkende servicedienst in.
- Dit apparaat is uitsluitend bestemd voor huishoudelijk gebruik, in geval van bedrijfsmatig gebruik of een gebruik waarvoor het apparaat niet geschikt is, of dat niet overeenkomt met de gebruiksaanwijzing, kan de aansprakelijkheid van de fabrikant niet in het geding zijn en is de garantie niet geldig.

WICHTIGE SICHERHEITSHINWEISE

Sicherheitsanweisungen

Bitte nehmen Sie sich die Zeit, alle Anweisungen genau durchzulesen und beziehen Sie sich auf das Benutzerhandbuch.

- Dieses Gerät entspricht den gültigen Regeln und Sicherheitsbestimmungen.
- Da die Normen sehr unterschiedlich sind, muss das Gerät bei Verwendung in einem Land, in dem es nicht gekauft wurde, in einem anerkannten Kundendienstzentrum überprüft werden.
- Dieses Gerät darf nicht von Kindern oder anderen Personen benutzt werden, deren körperliche, sensorische oder geistige Fähigkeiten nicht zum gefahrlosen Betrieb des Geräts geeignet sind.
- Das Gerät muss bei Betrieb in der Nähe von Kindern überwacht werden, um zu verhindern, dass diese damit spielen.
- Das Gerät darf während des Betriebs nicht verstellt werden.
- Dieses Gerät darf nicht eingebaut werden.
- Stellen Sie Ihren Ofen auf eine stabile Arbeitsfläche oder auf ein Küchenelement, das für Temperaturen von mindestens 90°C geeignet ist. Die Luft muss um das Gerät herum zirkulieren können.
- Zwischen den Lebensmitteln und der oberen Heizspirale muss ein Abstand von etwa 2 cm gewahrt werden.
- Es kann zu leichter Rauchentwicklung oder zu Geruch nach neuem Gerät kommen. Dieses Phänomen ist ganz normal und legt sich schnell von selbst.
- Der Ofen sollte bei der ersten Benutzung leer (ohne Rost) bei Thermostat +/- 260°C etwa 15 bis 20 Minuten lang in Betrieb gesetzt werden.
- Versichern Sie sich, dass die Netzspannung der auf dem Gerät angegebenen Spannung entspricht (nur Wechselspannung).
- Das Gerät darf nicht benutzt werden, wenn:
 - das Kabel schadhaft oder beschädigt ist,
 - das Gerät heruntergefallen ist und dabei sichtbare Schäden davongetragen hat oder Funktionsstörungen auftreten.
 In diesen Fällen muss das Gerät zur Sicherheit der Benutzer bei einem anerkannten Kundendienstzentrum überprüft werden.
- Versichern Sie sich, dass Ihre elektrische Installation für die Stromversorgung eines Gerätes dieser Leistungstärke geeignet ist.
- Das Gerät darf nur an geerdete Steckdosen angeschlossen werden.
- Lassen Sie das Kabel nicht herunterhängen oder mit den heißen Teilen des Ofens in Berührung geraten. Ziehen Sie nicht am Stromkabel, um das Gerät auszustecken.
- Verwenden Sie nur Verlängerungskabel in gutem Zustand, die über einen geerdeten Stecker verfügen. Ihr Durchmesser muss mindestens ebenso groß sein wie der des Gerätekabels.
- Das Gerät muss zur Reinigung und bei Nichtgebrauch ausgesteckt werden.

- Zur Vermeidung von Stromschlägen dürfen das Kabel, der Netzstecker und das Gerät nie in Wasser oder andere Flüssigkeiten getaucht werden.
- Das Gerät darf nicht in der Nähe von Wärmequellen und elektrischen Elemente aufgestellt werden. Stellen Sie ihn nicht auf andere Geräte.
- Dieses Elektrogerät erreicht beim Betrieb hohe Temperaturen, die eventuell Verbrennungen hervorrufen könnten. Berühren Sie deshalb trotz der guten Isolierung weder die Metallteile noch die Scheibe des Geräts.
- Die Tür und das Gehäuse des Geräts können beim Betrieb sehr heiß werden. Fassen Sie das Gerät an seinen Griffen und Knöpfen an und benutzen Sie gegebenenfalls Topfhandschuhe.
- Gehen Sie vorsichtig mit der Tür Ihres Ofens um: brutale Stöße und exzessive Temperaturunterschiede können das Zerbrechen der Scheibe zur Folge haben. Diese besteht aus Sicherheitsglas, das nicht zerspringt und deshalb keine Gefahr für den Benutzer darstellt.
- Falls Teile des Geräts Feuer fangen, versuchen Sie auf keinen Fall, diese mit Wasser zu löschen. Ersticken Sie die Flammen mit einem nassen Tuch. Stecken Sie das Gerät anschließend aus und machen Sie die Tür nicht auf.
- Bewahren Sie keine brennbaren Produkte in der Nähe des Geräts oder unter dem Möbelstück, auf dem das Gerät steht, auf.
- Das Gerät darf nicht unter Wandschränken und Regalen oder in der Nähe von brennbaren Materialien wie Stores, Vorhängen, Wandbehängen etc. in Betrieb genommen werden.
- Das Gerät darf nicht als Wärmequelle eingesetzt werden.
- Geben Sie kein Papier, Karton oder Plastik in das Gerät und stellen Sie nichts auf dem Gerät ab (*Utensilien, Roste, Objekte...*).
- Legen Sie kein Aluminiumpapier unter das Gerät, um die Arbeitsfläche zu schützen. Legen Sie kein Aluminiumpapier zwischen die Heizelemente und lassen Sie es nicht in Kontakt mit den Innenwänden oder Heizspiralen geraten. Dies würde die Funktionstüchtigkeit des Ofens schwer beeinträchtigen oder die Arbeitsfläche beschädigen.
- Die Belüftungsschlitze dürfen nicht verstopft oder verstellt werden.
- Benutzen Sie weder aggressive Putzmittel (besonders keine natronhaltigen Ofenreinigungsmittel) noch Scheuerschwämme oder Scheuerpads. Benutzen Sie keine Spezialreinigungsmittel für Metall.
- Nehmen Sie zu Ihrer eigenen Sicherheit das Gerät nie selbst auseinander; dies darf nur in einem anerkannten Kundendienstzentrum vorgenommen werden.
- Dieses Gerät ist ausschließlich für den Hausgebrauch bestimmt. Sein Einsatz zu professionellen Zwecken, nicht bestimmungsgemäßen oder von der Bedienungsanleitung abweichenden Verwendung hat das Erlöschen der Haftung und der Herstellergarantie zur Folge.



FR Participons à la protection de l'environnement !

- ① Votre appareil contient de nombreux matériaux valorisables ou recyclables.
- ↳ Confiez celui-ci dans un point de collecte pour que son traitement soit effectué.

BE Participons à la protection de l'environnement !

- ① Votre appareil contient de nombreux matériaux valorisables ou recyclables.
- ↳ Confiez celui-ci dans un point de collecte ou à défaut dans un centre service agréé pour que son traitement soit effectué.

Samen het milieu beschermen !

- ① Uw toestel bevat meerdere recycleerbare materialen
- ↳ Breng deze naar een containerpark of naar een erkend service center, bevoegd voor de recyclage.

NL Wees vriendelijk voor het milieu !

- ① Uw apparaat bevat materialen die geschikt zijn voor hergebruik.
- ↳ Lever het in bij het milieustation in uw gemeente of bij onze technische dienst.

DE-AT Denken Sie an den Schutz der Umwelt !

- ① Ihr Gerät enthält wertvolle Rohstoffe, die wieder verwertet werden können.
- ↳ Geben Sie Ihr Gerät deshalb bitte bei einer Sammelstelle Ihrer Stadt oder Gemeinde ab.

