

|            |            |
|------------|------------|
| <b>F</b>   | p. 1 - 4   |
| <b>GB</b>  | p. 5 - 8   |
| <b>D</b>   | p. 9 - 12  |
| <b>NL</b>  | p. 13 - 16 |
| <b>E</b>   | p. 17 - 20 |
| <b>P</b>   | p. 21 - 24 |
| <b>GR</b>  | p. 25 - 29 |
| <b>TR</b>  | p. 30 - 35 |
| <b>RUS</b> | p. 36 - 39 |
| <b>UA</b>  | p. 40 - 43 |
| <b>VN</b>  | p. 44 - 47 |
| <b>MAL</b> | p. 48 - 51 |
| <b>ARA</b> | p. 52 - 55 |
| <b>IR</b>  | p. 56 - 59 |

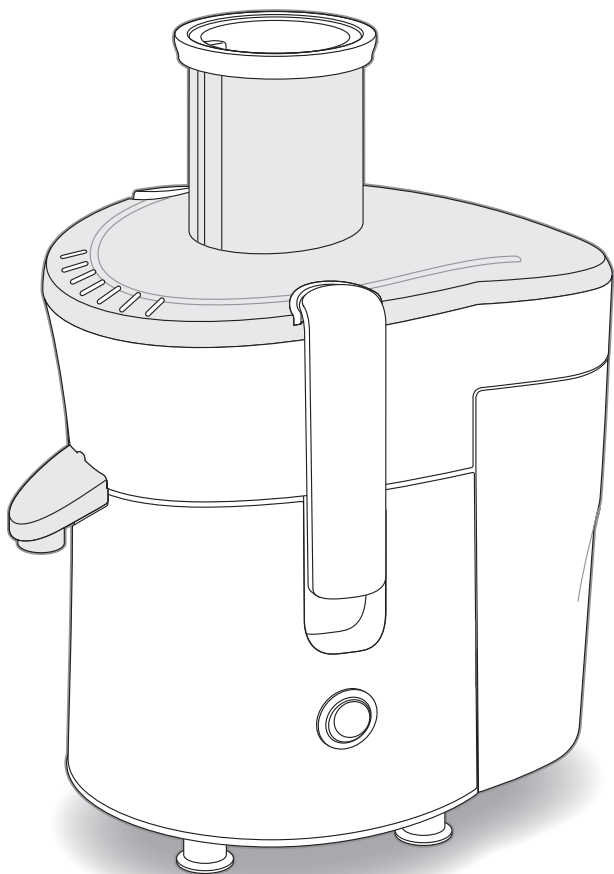

F

GB

D

NL

E

P

GR

TR

RUS

UA

VN

MAL

ARA

IR

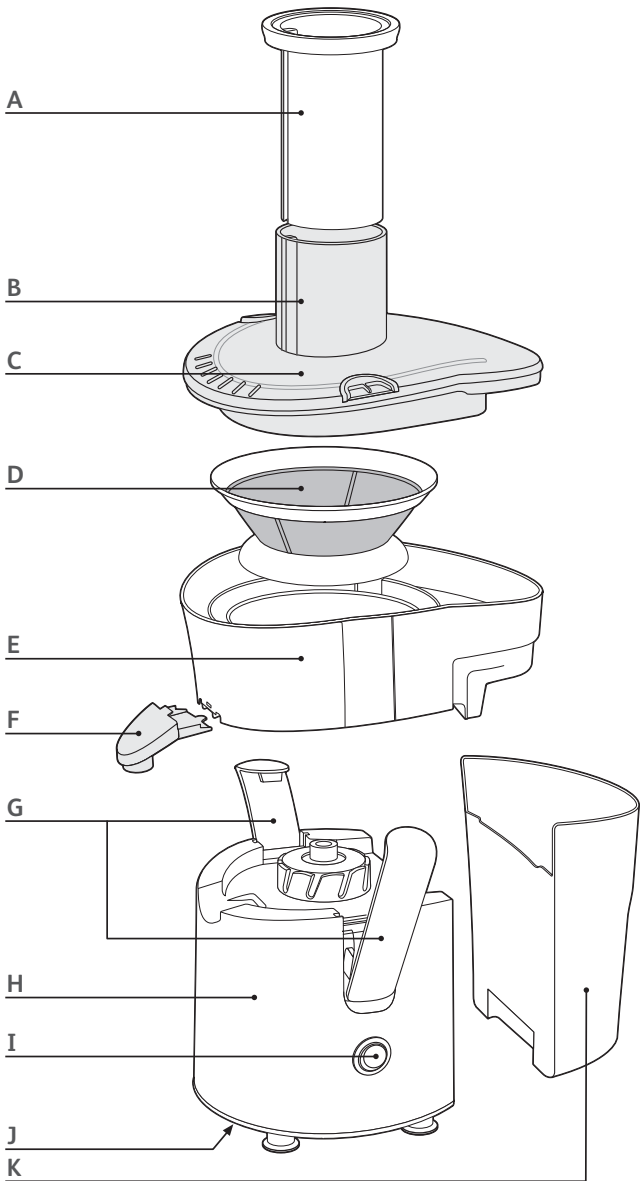

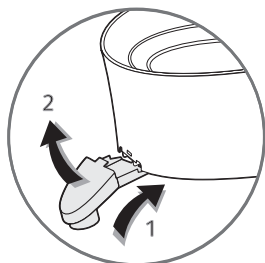

fig.1

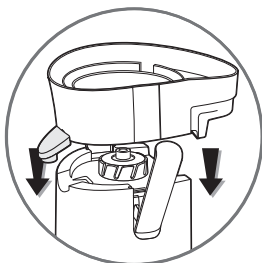

fig.2

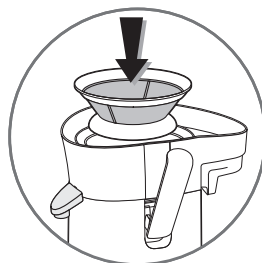

fig.3

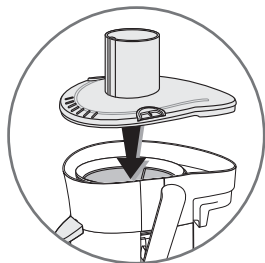

fig.4

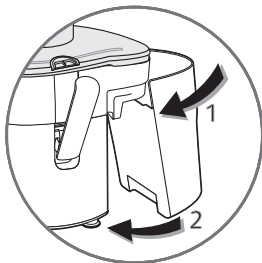

fig.5

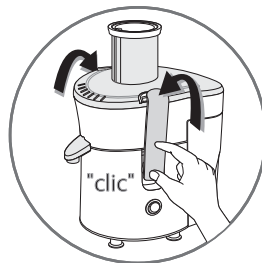

fig.6a

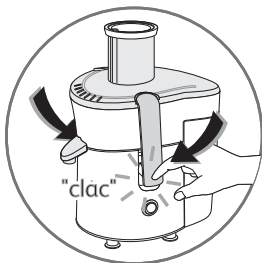

fig.6b



# 1. Consignes de sécurité

- Vérifiez toujours le panier râpe (**D**) avant utilisation : n'utilisez jamais la centrifugeuse si le panier est cassé, s'il est défectueux, si vous voyez des craquelures, fêlures ou si le panier est déchiré. Si c'est le cas, contactez un Centre Service Agréé ou votre revendeur. Manipuler le panier avec précaution (risque de coupure).
- Manipulez le panier râpe (**D**) avec précaution, les dents et la lame centrales sont très coupantes.
- Pour votre sécurité, cet appareil est conforme aux normes et réglementations applicables.
- Vérifier que la tension d'alimentation indiquée sur l'étiquette signalétique sous l'appareil correspond bien à celle de votre installation électrique. Toute erreur de branchement annule la garantie.
- Ne pas poser, ni utiliser cet appareil sur une plaque chaude ou à proximité d'une flamme (cuisinière à gaz).
- Ne pas immerger le bloc moteur, ne pas le passer sous l'eau.
- Si le câble d'alimentation est endommagé, il doit être remplacé par le fabricant, son service après-vente ou une personne de qualification similaire afin d'éviter un danger.
- N'utilisez ce produit que sur un plan de travail stable à l'abri des projections d'eau. Ne le retournez pas.
- Ne démontez jamais l'appareil. Vous n'avez pas d'intervention autre que le nettoyage à effectuer.
- La centrifugeuse doit être débranchée:
  - s'il y a une anomalie pendant son fonctionnement,
  - avant chaque montage, démontage ou nettoyage.
- Ne jamais débrancher l'appareil en tirant sur le cordon.
- N'utilisez un prolongateur qu'après avoir vérifié que celui-ci est en parfait état.
- Un appareil électroménager ne doit pas être utilisé :
  - s'il est tombé par terre,
  - s'il est détérioré ou incomplet.
- Dans ces cas ou pour toutes autres réparations IL EST NECESSAIRE de vous adresser à un Centre Service Agréé.
- Le produit a été conçu pour un usage domestique, il ne doit en aucun cas être l'objet d'une utilisation professionnelle pour laquelle nous n'engageons ni notre garantie ni notre responsabilité.
- Cet appareil n'est pas prévu pour être utilisé par des personnes (y compris des enfants) dont les capacités physiques, sensorielles ou mentales sont réduites, ou des personnes dénuées d'expérience ou de connaissance, sauf si elles ont pu bénéficier, par l'intermédiaire d'une personne responsable de leur sécurité, d'une surveillance ou d'instructions préalables concernant l'utilisation de l'appareil.
- Il convient de surveiller les enfants pour s'assurer qu'ils ne jouent pas avec l'appareil.
- N'utilisez jamais des accessoires ou des composants autres que ceux d'origine. Nous déclinons toute responsabilité si ce n'était pas le cas.
- Ne mettez jamais vos doigts ou tout autre objet dans la cheminée de remplissage pendant le fonctionnement de l'appareil. Utilisez toujours le poussoir prévu à cet effet.
- N'ouvrez jamais le couvercle (**C**) avant l'arrêt complet du panier râpe (**D**).
- Ne retirez pas le collecteur de pulpe (**K**) pendant le fonctionnement de l'appareil.
- Débranchez toujours l'appareil après utilisation.

## 2. Description de l'appareil

|   |   |
|---|---|
| <b>A.</b> Poussoir<br><b>B.</b> Cheminée de remplissage<br><b>C.</b> Couvercle<br><b>D.</b> Filtre râpe (ou panier)<br><b>E.</b> Collecteur de jus<br><b>F.</b> Bec verseur | <b>G.</b> Brides de verrouillage<br><b>H.</b> Bloc moteur<br><b>I.</b> Interrupteur Marche/Arrêt<br><b>J.</b> Range-cordon<br><b>K.</b> Réservoir à pulpe |
|---|---|

## 3. Système de sécurité

Cet appareil est équipé d'un système de sécurité. Pour mettre en marche la centrifugeuse, le couvercle (C) doit être parfaitement verrouillé par les deux brides de verrouillage (G).

En fin de cycle, positionnez l'interrupteur (I) sur « 0 » et attendez l'arrêt complet du panier râpe (D) avant de retirer le couvercle (C).

## 4. Avant la première utilisation

- Nous vous recommandons de laver les pièces démontables (pièces **A, C, D, E, F, K**) avant la première utilisation (**voir chap. 7**).
- Déballiez l'appareil de son emballage puis posez-le sur un plan de travail stable, enlevez le couvercle (C), retirez le carton de protection qui se trouve sur le panier râpe (D).

## 5. Mise en marche

- Placez le bec verseur (F) sur le collecteur de jus (E) (**fig. 1**).
- Placez le collecteur de jus (E) sur le bloc moteur (H) (**fig. 2**).
- Mettez le filtre râpe (D) dans le collecteur de jus (E). Assurez-vous que le panier râpe est correctement positionné sur l'axe d'entraînement (**fig 3**).
- Positionnez le couvercle (C) sur le bloc moteur (H) (**fig. 4**).
- Placez le réservoir à pulpe (K) à l'arrière de l'appareil (**fig. 5**).
- Verrouillez les 2 brides (G) sur le couvercle (C) (**fig. 6a et 6b**) : remontez d'abord les 2 brides (G) et enclenchez-les jusqu'à entendre un premier « clic » (**fig. 6a**) ; appuyez ensuite sur le bas de chacune des 2 brides (G) jusqu'à entendre un « clac » signifiant qu'elles sont bien verrouillées (**fig. 6b**).
- Positionnez un verre sous le bec verseur (F) à l'avant de l'appareil.
- Coupez les fruits ou légumes en morceaux si nécessaire en retirant les noyaux.
- Branchez l'appareil. Le range cordon (J) vous permet d'adapter la longueur du cordon.
- Mettez l'appareil en marche en actionnant l'interrupteur (I).
- Introduisez les fruits ou les légumes par la cheminée (B).
- Utilisez le poussoir (A) sans forcer pour pousser les aliments.

N'utilisez aucun autre ustensile. Les fruits et les légumes doivent être introduits moteur en marche. N'exercez pas une pression trop forte sur le poussoir (A). Ne poussez SURTOUT PAS avec vos doigts.

- Lorsque vous avez terminé, arrêtez l'appareil en actionnant l'interrupteur (I) et attendez l'arrêt complet du filtre râpe (D).
- Lorsque le réservoir à pulpe (K) est plein ou que le débit de jus ralentit, videz le réservoir et nettoyez le filtre râpe (D).

| Ingrédients | Poids approximatif (en kg) | Quantité de jus obtenue en cl (*)<br>1 verre = 20 cl<br>(approximativement) |
|-------------|----------------------------|---|
| Pommes      |                            | 70  |
| Poires      | 1                          | 60  |
| Carottes    | 1                          | 55  |
| Concombres  | 1 (environ 2 concombres)   | 60  |
| Ananas      | 1                          | 30  |
| Raisins     | 1                          | 45  |
| Tomates     | 1                          | 60  |
| Céleri      | 1                          | 60  |

(\*) La qualité et la quantité des jus varient beaucoup selon la date de récolte et la variété de chaque légume ou fruit. Les quantités de jus indiquées ci-dessus sont donc approximatives.

## 6. Conseils pratiques

- Lavez soigneusement les fruits avant d'en retirer les noyaux.
- Vous n'êtes pas obligé d'enlever les peaux ou les pelures. Vous devez éplucher seulement les fruits à peau épaisse (amertume) : agrumes, ananas (ôtez la partie centrale).
- Il est difficile d'extraire du jus de banane, avocat, mûres, figues, aubergine, framboise...
- Il est déconseillé d'utiliser la centrifugeuse pour la canne à sucre et des fruits trop durs, ou fibreux.
- Choisissez des fruits et des légumes mûrs et frais, ils vous donneront plus de jus. Cet appareil est approprié pour les fruits comme les pommes, poires, oranges, raisins, grenades, ananas, etc... et les légumes comme les carottes, concombres, tomates, betteraves, céleri, etc...
- Si vous centrifugez des fruits trop mûrs le panier risque de s'obstruer plus rapidement. **Important** : Tous les jus doivent être consommés immédiatement. En effet, au contact de l'air, ils s'oxydent très rapidement, ce qui peut altérer leur goût, leur couleur et leur valeur nutritive. Les jus de pommes ou de poires prennent rapidement une couleur brune, ajoutez quelques gouttes de citron ils bruniront moins vite.



## 7. Nettoyage et entretien

- Toutes les pièces démontables (pièces **A, C, D, E, F, K**) peuvent être lavées au lave-vaisselle.
- Cet appareil est plus facile à nettoyer si vous le faites immédiatement après son utilisation.
- N'utilisez pas de tampons à récurer, d'acétone, d'alcool, etc. pour nettoyer l'appareil.
- Le panier râpe (**D**) doit être traité avec soin. Évitez toute mauvaise manipulation pouvant l'endommager.  
Changez votre panier râpe dès les premiers signes d'usure ou de détérioration.
- Nettoyez le bloc moteur à l'aide d'un chiffon humide.

## -8. Si votre appareil ne fonctionne pas, que faire ?

| PROBLEMES  | CAUSES  | SOLUTIONS  |
|--|---|--|
| Le produit ne fonctionne pas.  | La prise n'est pas branchée, l'interrupteur n'est pas sur "1".                                  | Branchez l'appareil sur une prise de même voltage, actionnez l'interrupteur. |
|  | Le collecteur de jus ( <b>E</b> ) n'est pas correctement positionné.                            | Vérifiez le bon positionnement du collecteur de jus ( <b>E</b> ).            |
|  | Les brides ( <b>G</b> ) ne sont pas correctement verrouillées.                                  | Vérifiez le bon verrouillage des brides ( <b>Fig. 6 et 6b</b> ).             |
| Le produit dégage une odeur ou est très chaud au toucher, s'il émane de la fumée ou fait un bruit anormal. | Le filtre râpe ( <b>D</b> ) n'est pas correctement positionné.                                  | Vérifiez le bon positionnement du filtre râpe ( <b>D</b> ).                  |
|  | Les quantités d'aliments traitées sont trop importantes.  | Laissez refroidir l'appareil puis diminuez les quantités traitées.           |
| Le jus ne s'écoule pas convenablement.   | Le bec verseur ( <b>F</b> ) est absent ou mal positionné sur le collecteur de jus ( <b>E</b> ). | Vérifiez la présence et le bon positionnement du bec verseur ( <b>F</b> ).   |
|  | Le filtre râpe ( <b>D</b> ) est saturé.   | Nettoyez le filtre râpe ( <b>D</b> ).  |
| Pour tout autre problème ou anomalie, contactez le service après vente le plus proche.                     |   |  |

## 9. Produit électrique ou électronique en fin de vie



### Participons à la protection de l'environnement !

- ① Votre appareil contient de nombreux matériaux valorisables ou recyclables.
- ➡ Confiez celui-ci dans un point de collecte ou à défaut dans un centre service agréé pour que son traitement soit effectué.

# 1. Safety instructions

- **Always check the grinder filter (or basket) (D) before use.**
- Never use the juicer if the sieve is broken, if it is defective, if you see cracks or breaks or if the sieve is torn. If this is the case, contact an Authorised Service Centre or your dealer. Handle the sieve with care (risk of cutting).
- Handle the sieve (D) with care as the teeth and the centre blade have sharp cutting edges.
- For your safety, this appliance is compliant with applicable standards and regulations.
- Make sure that the mains voltage shown on the ratings label under the appliance matches that of your mains power installation. Any connection error will void the guarantee.
- Never place, or use, this appliance on a hotplate or near a flame (gas cooker).
- Never immerse the motor unit in water or hold it under running water.
- If the power cable is damaged, it must be replaced by the manufacturer or their After Sales Service department or a person with similar qualifications to avoid any danger.
- Only use this product on a flat, stable, heat-resistant working surface, away from water spray. Never turn it over.
- Never dismantle the appliance. Users need to perform no maintenance other than cleaning.
- The juicer should be unplugged:
  - If the appliance does not operate correctly,
  - Before assembly, disassembly or cleaning.
- Never unplug the appliance by pulling on the power cord.
- Never use an extension cord unless you have first ensured that it is in perfect condition.
- A domestic appliance must never be used:
  - If it has fallen on the floor,
  - If it is damaged or incomplete.
- In these cases, and for any other repairs, ALWAYS contact an Approved Service Centre.
- This appliance is designed for domestic use only. Any commercial use, inappropriate use or failure to comply with the instructions, the manufacturer accepts no responsibility and the guarantee will not apply.
- This appliance is not designed for use by persons (including children) with reduced physical, sensory or mental capabilities, or by persons lacking in experience or knowledge of such appliances, unless they have been given supervision or instruction concerning use of the appliance by a person responsible for their safety.
- Children should be supervised to ensure that they do not play with the appliance.
- Never use accessories or components other than original ones as this will negate the guarantee.
- Never insert your fingers or any other object into the feed tube while the appliance is operating. Always use the pusher provided for this purpose.
- Never open the cover (C) until the sieve (D) has come to a complete stop.
- Never remove the pulp container (K) while the appliance is operating.
- Always unplug the appliance after use.

## 2. Appliance description

|                    |                   |
|--------------------|-------------------|
| A. Pusher          | G. Locking clips  |
| B. Feed tube       | H. Motor unit     |
| C. Cover           | I. On/Off switch  |
| D. Sieve           | J. Cord storage   |
| E. Juice collector | K. Pulp container |
| F. Pouring spout   |                   |

## 3. Safety system

This appliance has a built-in safety system. To start the juicer, the lid (C) must be fully locked by the two locking clips (G).

At the end of the cycle, set the knob (I) to "0" and wait until the sieve has come to a complete stop before removing the cover (C).

## 4. Before first use

- We recommend that you wash all **removable** parts (parts A, C, D, E, F, K) before using the appliance for the first time (see Section 7).
- Remove the appliance from its packaging, then place it on a flat, stable, heat-resistant working surface, remove the cover (C) and **remove the protective cardboard** from the sieve.

## 5. Starting the appliance

- Place the pouring spout (F) on the juice collector (E) (fig. 1).
- Place the juice collector (E) on the motor unit (H) (fig. 2).
- Place the sieve (D) in the juice collector (E). Make sure that the sieve is correctly fitted onto the drive shaft (fig 3).
- Position the cover (C) on the motor unit (H) (fig 4).
- Place the pulp container (K) on the back of the appliance (fig 5).
- Position the 2 locking clips (G) on the lid (C) (fig. 6a and 6b): first lift the 2 clips (G) until you hear the first "click" (fig. 6a); then press the bottom of each of the 2 clips (G) until you hear another "click", which means they are fully locked (fig. 6b).
- Place a glass under the pouring spout (F) at the front of the appliance.
- Cut the fruit or vegetables into pieces after removing any pips if necessary.
- Plug in the appliance. The cord storage (J) compartment lets you adapt the cord length.
- Start the appliance using the start knob (I).
- Insert fruit or vegetables using the filler (B).
- Use the pusher (A), without forcing, to push the food down. Never use any other utensil. **Fruit and vegetables must always be fed into the appliance with the motor running. Never apply excessive pressure to the pusher (A). NEVER PUSH** with your fingers, always use the pusher supplied.
- Once you have finished, stop the appliance using the knob (I) and wait until the sieve (D) has come to a complete stop.
- When the pulp container (K) is full or when the flow of juice from the appliance slows, empty the collector and clean the sieve (D).

| Ingredients | Approx. weight (in Kg)   | Amount of juice obtained in cl (*)<br>1 glass = 200 ml (approx.) |
|-------------|--------------------------|--|
| Apples      | 1                        | 700  |
| Pears       | 1                        | 600  |
| Carrots     | 1                        | 550  |
| Cucumbers   | 1 (approx two cucumbers) | 600  |
| Pineapple   | 1                        | 300  |
| Grape       | 1                        | 450  |
| Tomatoes    | 1                        | 600  |
| Celery      | 1                        | 600  |

(\*) The quality and quantity of the juice obtained varies considerably depending on the harvest date and the variety of each fruit or vegetable. The amounts of juice shown below are therefore approximate.

---

## 6. Tips for use

- Carefully wash the fruit before removing any pips.
  - You do not have to skin or peel fruit or vegetables. You should only peel thick skinned fruit (for bitterness): citrus fruits, pineapple (remove the centre part also).
  - It is hard to extract juice from bananas, avacados, blackberries, figs, aubergine, raspberries...
  - We do not recommend using the juicer for sugar cane and fruit that is too hard or fibrous.
  - Choose fruit and vegetables that are ripe and fresh, for they will give you the most juice. This appliance is suited to fruit like apples, pears, oranges, grapes, pomegranates, pineapple, etc... as well as vegetables like carrots, cucumbers, tomatoes, beetroot, celery, etc...
  - If you juice fruit that is overripe, the basket may become clogged faster.
- Important:** All juice must be consumed immediately. This is because juice, in contact with the outside air, will oxidize very quickly and this may change its taste, colour and nutrient content. Apple or pear juice will quickly change to a brown colour. Add a few drops of lemon to the juice and it will take longer to change to brown.

## 7. Cleaning and maintenance

---

- All removable parts (parts A, C, D, E, F, K) can be washed in the dishwasher.
- **This appliance is easier to clean if it is cleaned immediately after use.**
- Never use scouring pads, acetone, alcohol, etc. to clean the appliance.
- The sieve (D) must be treated with care. Avoid incorrect handling that could cause damage to it. Replace your sieve as soon as it shows the first signs of wear or damage.
- Clean the motor unit using a damp cloth.

## 8. What to do if your appliance does not work?

| PROBLEMS  | CAUSES   | SOLUTIONS   |
|---|--|---|
| The appliance does not work.  | The plug is not plugged in, the switch is not set to "1".                              | Plug the appliance into a mains outlet with the same voltage and activate the switch. |
|   | The juice collector (E) is not properly positioned.                                    | Check that the juice collector (E) is properly positioned.                            |
|   | The locking clips (G) are not correctly locked.  | Check that the locking clips are correctly locked (Fig. 6 and 6b).                    |
| The product smells or is very hot to touch, if smoke is released or an unusual noise heard. | The sieve (D) is not properly positioned.  | Check that the sieve (D) is properly positioned.                                      |
|   | The amount of food processed is excessive.   | Let the appliance cool for a few minutes, then reduce the quantities processed.       |
| The juice does not dispense properly.   | The pouring spout (F) is missing or incorrectly positioned on the juice collector (E). | Check that the pouring spout (F) is present and correctly positioned.                 |
|   | The sieve (D) is saturated.  | Clean the sieve (D).  |
| For all other problems or queries, contact your nearest After Sales Service facility.       |  |   |

### HELPLINE:

If you have any product problems or queries, please contact our Customer Relations Team first for expert help and advice:

**0845 602 1454 – UK**  
**(01) 677 4003 – ROI**

or consult our website – [www.moulinex.co.uk](http://www.moulinex.co.uk)

## 9. Electrical or electronic product end of life —

**Please help preserve the environment!**



Your appliance contains many materials that can be reused or recycled.



Leave it at a local civic waste collection point.

# 1. Sicherheitsanweisungen

- **Überprüfen Sie immer den Reibekorb (D) vor jedem Gebrauch:** Benutzen Sie den Entsafter niemals, wenn der Reibekorb zerbrochen oder defekt ist, wenn Risse oder Sprünge zu erkennen sind oder wenn der Reibekorb zerrissen ist. Wenden Sie sich in diesem Fall bitte an ein autorisiertes Kundendienst Center oder an Ihren Händler.
- Gehen Sie vorsichtig mit dem Reibekorb (D) um, die Reibscheibe ist sehr scharfkantig.
- Für Ihre Sicherheit entspricht das Gerät den geltenden Normen und Vorschriften. Unser Unternehmen, behält sich das Recht vor, im Interesse des Verbrauchers, Änderungen der technischen Eigenschaften und der Bestandteile vorzunehmen.
- Überprüfen Sie, ob die auf dem Typenschild unter dem Gerät angegebene Spannung mit der Ihrer elektrischen Anlage übereinstimmt. Jeder Anschlussfehler hebt die Garantie auf. Lassen Sie das Kabel nicht runter hängen und legen oder ziehen Sie es nicht über scharfe Kanten, halten Sie es von Wärmequellen fern.
- Stellen und gebrauchen Sie dieses Gerät nicht auf einer Kochplatte oder in der Nähe einer Flamme (Gasherd).
- Den Motorblock, das Kabel und den Stecker nicht in Wasser eintauchen oder unter fließendes Wasser halten.
- Sollte das Stromversorgungskabel beschädigt sein, muss es entweder vom Hersteller, durch seinen Kundendienst oder eine Person mit entsprechender Qualifikation ersetzt werden, um Gefahr zu vermeiden.
- Benutzen Sie dieses Gerät nur auf einer stabilen, vor Wasser geschützten Arbeitsplatte. Drehen Sie das Gerät nicht um.
- Bauen Sie das Gerät nie auseinander. Außer der Reinigung haben Sie keine anderen Eingriffe durchzuführen.
- Der Stecker des Entsafters muss gezogen werden:
  - bei einer Anomalie während dem Betrieb,
  - vor jedem Zusammenbau, Abbau oder Reinigung.
- Niemals am Kabel ziehen, um den Stecker aus der Steckdose zu ziehen.
- Benutzen Sie ein Verlängerungskabel nur, nachdem Sie den perfekten Zustand überprüft haben.
- Ein elektrisches Haushaltsgerät darf nicht benutzt werden:
  - wenn es heruntergefallen ist,
  - wenn es beschädigt oder unvollständig ist.
- Lassen Sie das Gerät nie ohne Aufsicht laufen.
- In diesen Fällen, wie für alle anderen Reparaturen, IST ES NOTWENDIG, dass Sie sich an einen autorisierten Kundendienst wenden.
- Das Produkt wurde für den Hausgebrauch konzipiert, es darf in keinem Fall gewerblich genutzt werden, für diesen Fall übernehmen wir weder Garantie noch Verantwortung.
- Dieses Gerät ist nicht dafür vorgesehen, von Personen (auch Kindern) benutzt zu werden, deren physische, sensorische oder mentale Fähigkeiten gemindert sind, oder von Personen ohne Erfahrung oder Kenntnisse, außer wenn sie, durch eine für ihre Sicherheit verantwortliche Person, eine Beaufsichtigung oder vorherige Anweisungen für die Benutzung des Gerätes erhalten konnten.
- Kinder müssen beaufsichtigt werden, um sicher zu gehen, dass sie nicht mit dem Gerät spielen.
- Benutzen Sie nur Original-Zubehör oder –Ersatzteile. Wir lehnen jede Verantwortung ab, wenn dies nicht der Fall sein sollte.
- Stecken Sie nie Ihre Finger oder andere Objekte in den Einfüllstutzen, während das Gerät läuft. Benutzen Sie immer den dafür vorgesehenen Stopfer.
- Öffnen Sie nie den Deckel (C) vor dem vollständigen Halt des Reibekorbes (D).
- Nehmen Sie den Tresterbehälter (K) nicht heraus, während das Gerät läuft.
- Ziehen Sie nach jeder Benutzung den Stecker.

## 2. Beschreibung des Geräts

|                            |                    |
|----------------------------|--------------------|
| A. Stopfer                 | G. Verriegelung    |
| B. Einfüllstutzen          | H. Motorblock      |
| C. Deckel                  | I. EIN/AUS Taste   |
| D. Reibefilter (oder Korb) | J. Kabelfach       |
| E. Saftschale              | K. Tresterbehälter |
| F. Auslauftülle            |                    |

## 3. Sicherheitssystem

Dieses Gerät ist mit einem Sicherheitssystem ausgestattet. Um das Gerät in Betrieb zu setzen, muss der Deckel (C) mit den beiden Verriegelungen (G) fest verriegelt werden.

Nach gebrauch stellen Sie den Schalter (I) auf « 0 », warten Sie den vollständigen Stillstand des Reibekorbes (D) ab, bevor Sie den Deckel (C) öffnen.

## 4. Vor der ersten Benutzung

- Wir empfehlen Ihnen, die **abnehmbaren** Teile (Teile A, C, D, E, F, K) vor der ersten Benutzung zu reinigen (siehe Kap.7).
- Packen Sie das Gerät aus, dann stellen Sie es auf eine sichere Arbeitsplatte, nehmen Sie den Deckel (C) ab, **entnehmen Sie den Schutzkarton**, der sich auf dem Reibekorb (D) befindet.

## 5. Inbetriebnahme

- Bringen Sie die Auslauftülle (F) an der Saftschale an (E) (fig. 1).
- Setzen Sie die Saftschale (E) auf den Motorblock (H).
- Legen Sie den Reibekorb (D) in die Saftschale (H). Versichern Sie sich, dass der Reibekorb korrekt auf der Antriebsachse positioniert ist (fig 3).
- Legen Sie den Deckel (C) auf die Saftschale (G) (fig 4).
- Platzieren Sie den Tresterbehälter (K) hinten am Gerät unter dem Auslauf der Saftschale. (fig 5).
- Schließen Sie die beiden Verriegelungen (G) auf dem Deckel (C) (Fig. 6a und 6b): stellen Sie die beiden Verriegelungen (G) zunächst hoch und lassen Sie sie auf dem Deckel einrasten (Fig. 6a); drücken Sie dann die beiden Verriegelungen (G) an ihrem unteren Teil zum Gehäuse, bis sie hörbar einrasten, was bedeutet, dass sie richtig verriegelt sind (fig. 6b).
- Stellen Sie ein Glas unter die Auslauftülle (F) vorne am Gerät.
- Wenn notwendig, schneiden Sie die (entsteint)en Früchte oder das Gemüse in Stücke.
- Schließen Sie das Gerät an. Das Kabelfach (J) gibt Ihnen die Möglichkeit, die Länge des Kabels anzupassen.
- Mit dem Schalter (I) schalten Sie das Gerät ein.
- Füllen Sie Früchte oder Gemüse durch den Einfüllstutzen (B) ein.

- Benutzen Sie den Stopfer (A) ohne Kraftanwendung, um die Nahrungsmittel hineinzudrücken. Benutzen Sie keine anderen Utensilien. **Früchte und Gemüse müssen bei laufendem Motor eingefüllt werden.**  
**Üben Sie nicht zuviel Druck auf den Stopfer (A) aus.** Drücken Sie **AUF KEINEN FALL** mit Ihren Fingern.
- Wenn Sie fertig sind, schalten Sie das Gerät mit dem Schalter (I) aus und warten Sie den vollständigen Halt des Reibekorb (D) ab.
- Wenn der Tresterbehälter (K) voll ist oder der Durchfluss des Saftes sich verlangsamt, leeren Sie den Behälter und reinigen Sie den Reibefilter (D).

| Zutaten     | Ca.Gewicht<br>(in Kg) | Erreichte Saftmenge in cl (*)<br>1 Glas = 20 cl (annähernd) |
|-------------|-----------------------|---|
| Äpfel       | 1                     | 70  |
| Birnen      | 1                     | 60  |
| Karotten    | 1                     | 55  |
| Gurken      | 1 (ca. 2 Gurken)      | 60  |
| Ananas      | 1                     | 30  |
| Weintrauben | 1                     | 45  |
| Tomaten     | 1                     | 60  |
| Sellerie    | 1                     | 60  |

(\*) Qualität und Menge des Saftes können sehr verschieden sein je nach Erntezeit und Sorte von Gemüse und Frucht. Die oben angegebenen Saftmengen sind also nur ungefähre Werte.

## 6. Praktische Ratschläge

- Waschen Sie die Früchte sorgfältig, bevor Sie diese entsteinen.
- Sie müssen die Häute und Schalen nicht entfernen. Sie müssen nur die Früchte mit dicker Haut schälen (Bitterkeit): Zitrusfrüchte, Ananas (Fruchtmittle entfernen).
- Es ist schwierig Bananen, Avocados, Brombeeren, Feigen, Auberginen, Himbeeren usw. zu entsaften.
- Es wird abgeraten, den Entsafter für Zuckerrohr und zu harte oder faserhaltige Früchte zu benutzen.
- Nehmen Sie reifes und frisches Obst und Gemüse, sie geben Ihnen mehr Saft. Dieses Gerät ist geeignet für Früchte wie Äpfel, Birnen, Orangen, Weintrauben, Granatäpfel, Ananas usw. Und Gemüse wie Karotten, Gurken, Tomaten, rote Rüben, Sellerie usw.
- Wenn Sie zu reife Früchte entsaften, kann der Reibekorb schneller verstopfen.  
**WICHTIG** : Alle Säfte müssen sofort verbraucht werden. Sie oxydieren sehr schnell im Kontakt mit Luft, was ihren Geschmack, ihre Farbe und ihren Nährwert beeinträchtigen kann. Apfel- und Birnensäfte nehmen schnell eine braune Farbe an. Geben Sie einige Tropfen Zitronensaft hinzu und sie oxydieren weniger.



## 7. Reinigung und Pflege

- Alle abnehmbaren Teile (Teile **A, C, D, E, F, K**) können im Geschirrspüler gereinigt werden.
- **Dieses Gerät ist einfacher zu reinigen, wenn Sie es sofort nach seiner Benutzung tun.**
- Benutzen Sie keine Scheuerschwamm, kein Azeton, keinen Alkohol usw., um das Gerät zu reinigen.
- Der Reibekorb (**D**) muss mit viel Sorgfalt behandelt werden. Vermeiden Sie jede ungeeignete Handhabung, die ihn beschädigen könnte.  
Wechseln Sie Ihren Reibekorb bei den ersten Abnutzungs- oder Beschädigungserscheinungen.
- Reinigen Sie den Motorblock mit einem nassen Tuch.

## 8. Was tun wenn ihr Gerät nicht funktioniert ?

| PROBLEME   | URSACHEN  | LÖSUNGEN  |
|--|---|---|
| Das Gerät funktioniert nicht.  | Der Stecker ist nicht angeschlossen, der Schalter ist nicht auf "1".                              | Stecken sie den Stecker in eine Steckdose, schalten Sie das Gerät ein.                              |
|  | Die Saftschale ( <b>E</b> ) ist nicht richtig positioniert.                                       | Überprüfen Sie die richtige Position der Saftschale ( <b>E</b> ).                                   |
|  | Die Verriegelungen ( <b>G</b> ) sind nicht richtig geschlossen.                                   | Überprüfen Sie, ob die Verriegelungen richtig geschlossen sind (Fig. 6 und 6b).                     |
| Das Gerät verbreitet Geruch oder ist sehr heiß beim Anfassen, es strömt Rauch aus oder es macht ein ungewöhnliches Geräusch. | Der Reibefilter ( <b>D</b> ) ist nicht richtig positioniert.                                      | Überprüfen Sie die richtige Position des Reibefilters ( <b>D</b> ).                                 |
|  | Zuviel Nahrungsmittel in Verarbeitung.  | Lassen Sie das Gerät abkühlen, dann verringern Sie die zu verarbeitenden Mengen an Nahrungsmitteln. |
| Der Saft läuft nicht ordentlich.   | Die Auslauffülle ( <b>F</b> ) fehlt oder ist falsch auf der Saftschale ( <b>E</b> ) positioniert. | Überprüfen Sie Präsenz und richtige Position der Auslauffülle ( <b>F</b> ).                         |
|  | Der Reibefilter ( <b>D</b> ) ist verstopft.   | Reinigen Sie den Reibefilter ( <b>D</b> ).  |
| Für alle anderen Probleme oder Anomalien wenden Sie sich an den nächstmöglichen Kundendienst.                                |   |   |

## 9. Defektes elektrisches oder elektronisches Produkt

### Denken Sie an den Schutz der Umwelt!



- ① Ihr Gerät enthält wertvolle Rohstoffe, die wieder verwertet werden können.
- ➡ Geben Sie Ihr Gerät deshalb bitte bei einer Sammelstelle Ihrer Stadt oder Gemeinde ab.

# 1. Veiligheidsvoorschriften

---

- **Controleer altijd voor gebruik de zeef (D)** : gebruik de sapcentrifuge nooit wanneer de zeef gebroken of defect is, wanneer u scheurtjes of barstjes ziet of wanneer de zeef gescheurd is. Neem in dat geval contact op met een erkende servicedienst of uw detailhandelaar. Wees voorzichtig met de zeef (kijk uit voor snijwondjes).
- Wees voorzichtig met de zeef (D), de tanden en het centrale mes zijn vlijmscherp.
- Voor uw veiligheid beantwoordt dit apparaat aan de toepasselijke normen en regelgevingen.
- Controleer of de op het typeplaatje van het apparaat vermelde netspanning van uw apparaat overeenkomt met de netspanning van het elektriciteitsnet. Een verkeerde aansluiting maakt de garantie ongeldig.
- Plaats of gebruik dit apparaat niet op een warme plaat of in de buurt van open vuur (gasfornuis).
- Dompel het motorblok niet onder water en houd het niet onder de kraan.
- Wanneer het netsnoer is beschadigd, dient dit te worden vervangen worden door de fabrikant, zijn servicedienst of een gelijkwaardig gekwalificeerde persoon om een gevaarlijke situatie te voorkomen.
- Gebruik dit apparaat uitsluitend op een stevige ondergrond, ver van waterspatten en keer het niet om.
- Nooit het apparaat demonteren. U hoeft uitsluitend het apparaat te reinigen.
- De stekker van de sapcentrifuge moet uit het stopcontact gehaald worden:
  - indien er een storing tijdens het gebruik optreedt,
  - vóór iedere montage, demontage of reiniging.
- Trek nooit aan het snoer om de stekker uit het stopcontact te trekken.
- Gebruik alleen een verlengsnoer wanneer u gecontroleerd heeft of dit in goede staat verkeert.
- Een huishoudelijk apparaat mag niet gebruikt worden:
  - wanneer het op de grond gevallen is,
  - wanneer het beschadigd of niet compleet is.
- In deze gevallen en voor alle andere reparaties **DIENT U ZICH** tot een erkende servicedienst te richten.
- Het apparaat is ontworpen voor huishoudelijk gebruik en mag in geen geval bedrijfsmatig gebruikt worden, in dat geval is onze garantie niet van toepassing en kan onze aansprakelijkheid niet in het geding zijn.
- Dit apparaat is niet bedoeld om zonder hulp of toezicht gebruikt te worden door kinderen of andere personen, indien hun fysieke, zintuiglijke of mentale vermogen hen niet in staat stellen dit apparaat op een veilige wijze te gebruiken, tenzij zij van tevoren instructies hebben ontvangen betreffende het gebruik van dit apparaat door een verantwoordelijke persoon.
- Er moet toezicht zijn op kinderen zodat zij niet met het apparaat kunnen spelen.
- Gebruik uitsluitend de originele accessoires en onderdelen. Indien dit niet het geval is, kunnen wij geen aansprakelijkheid erkennen.
- Nooit uw vingers of enig ander voorwerp in de vulschacht stoppen tijdens de werking van het apparaat. Gebruik hier de vulstop voor.
- Nooit het deksel (C) openen voordat de zeef (D) volledig tot stilstand is gekomen.
- Verwijder de pulpcontainer (K) niet tijdens de werking van het apparaat.
- Na gebruik altijd de stekker uit het stopcontact trekken.

## 2. Beschrijving van het apparaat

|                     |                            |
|---------------------|----------------------------|
| A. Vulstop          | G. Vergrendelingsclips     |
| B. Vulschacht       | H. Motorblok               |
| C. Deksel           | I. Aan/uit-knop            |
| D. Filter (of zeef) | J. Snoeropbergmogelijkheid |
| E. Sapreservoir     | K. Pulpcontainer           |
| F. Schenkruit       |                            |

## 3. Veiligheidssysteem

Dit apparaat is voorzien van een veiligheidssysteem. Om de sapcentrifuge in te kunnen schakelen, moet het deksel (C) goed vergrendeld worden door de twee vergrendelingsclips (G).

Zet aan het einde van de cyclus de schakelaar (I) op « 0 » en wacht tot de zeef (D) volledig tot stilstand is gekomen, voordat u het deksel (C) verwijdert.

## 4. Voor het eerste gebruik

- Wij raden u aan de **demonteerbare** onderdelen (onderdeel A, C, D, E, F, K) vóór het eerste gebruik af te wassen (zie hoofdstuk 7).
- Haal het apparaat uit zijn verpakking en zet het op een stabiel werkblad, verwijder het deksel (C), verwijder het beschermkarton dat zich op de zeef (D) bevindt.

## 5. Inschakelen

- Zet de schenkruit (F) op het sapreservoir (E) (fig. 1).
- Zet het sapreservoir (E) op het motorblok (H) (fig. 2).
- Plaats de zeef (D) in het sapreservoir (E). Controleer of de zeef goed in de aandrijf-as is geplaatst (fig. 3).
- Zet het deksel (C) op het motorblok (H) (fig. 4).
- Zet de pulpcontainer (K) op de achterzijde van het apparaat (fig. 5).
- Vergrendel de 2 clips (G) op het deksel (C) (fig. 6a en 6b): doe als eerste de 2 clips (G) omhoog en plaats ze tot u een eerste "klik" hoort (fig. 6a); druk vervolgens op de onderzijde van beide clips (G) tot u nog een "klik" hoort, wat betekent dat beide clips goed vergrendeld zijn (fig. 6b).
- Plaats een glas onder de schenkruit (F) aan de voorzijde van het apparaat.
- Snijd het fruit of de groenten in stukjes en verwijder, indien nodig, de pitten.
- Steek de stekker in het stopcontact. Met de snoerkast (J) kunt u de lengte van het snoer aanpassen.
- Zet het apparaat aan door de schakelaar (I) in te schakelen.
- Doe het fruit of de groenten in de vulschacht (B).

- Gebruik de vulstop (**A**) zonder te forceren om het voedsel door de vulschacht te duwen. Gebruik geen andere voorwerpen hiervoor.  
**Het fruit en de groenten moeten in de vulschacht gedaan worden terwijl de motor werkt.**
- **Oefen geen te zware druk uit op de vulstop (A).** Duw IN GEEN GEVAL met uw vingers.
- Schakel, wanneer u klaar bent, het apparaat uit met behulp van de schakelaar (**H**) en wacht tot de zeef (**D**) volledig tot stilstand is gekomen.
- Maak de pulpcontainer (**K**) leeg wanneer deze vol is of wanneer er minder sap uit het apparaat komt en maak de zeef (**D**) schoon.

| Ingrediënten | Gewicht bij benadering (in kg) | Verkregen hoeveelheid sap in cl (*)<br>1 glas = 20 cl (ongeveer) |
|--------------|--------------------------------|--|
| Appels       | 1                              | 70   |
| Peren        | 1                              | 60   |
| Wortels      | 1                              | 55   |
| Komkommer    | 1 (ca. 2 komkommers)           | 60   |
| Ananas       | 1                              | 30   |
| Druiven      | 1                              | 45   |
| Tomaten      | 1                              | 60   |
| Selderij     | 1                              | 60   |

(\*) De kwaliteit en de hoeveelheid van het sap hangen af van de oogstdatum en de variëteit van de gebruikte groenten of vruchten. De hierboven aangegeven hoeveelheden sap zijn dan ook slechts een benadering.

## 6. Praktische adviezen

- Was het fruit zorgvuldig en verwijder de pitten.
- U bent niet verplicht de schil te verwijderen. U hoeft alleen fruit met een dikke schil te schillen (bitter): citrusvruchten, ananas (verwijder het middelste gedeelte).
- Het is moeilijk sap te verkrijgen uit bananen, avocado's, bramen, vijgen, aubergine, frambozen...
- Het is af te raden de sapcentrifuge te gebruiken voor rietsuiker en te harde of vezelachtige vruchten.
- Kies rijpe en verse vruchten en groenten, u zult dan meer sap krijgen. Dit apparaat is geschikt voor vruchten als appels, peren, sinaasappels, druiven, granaatappels, ananas, enz... en groenten als wortels, komkommer, tomaten, bieten, selderij, enz...
- Wanneer u te rijp fruit centrifugeert, kan de zeef sneller verstopt raken.  
**Belangrijk:** Het verkregen sap moet onmiddellijk opgedronken worden. Bij contact met de lucht oxideert dit namelijk zeer snel, wat de smaak, de kleur en de voedingswaarde niet ten goede komt. Appel- en perensap worden snel bruin, voeg enkele druppels citroensap toe, zodat ze minder snel bruin worden.

## 7. Reiniging en onderhoud \_\_\_\_\_

- Alle demonteerbare onderdelen (onderdelen **A, C, D, E, F, K**) kunnen in de vaatwasser.
- **Dit apparaat is eenvoudiger te reinigen wanneer u dit onmiddellijk na het gebruik doet.**
- Gebruik geen schuursponsjes, aceton, alcohol, enz. voor het schoonmaken van het apparaat.
- De zeef (**D**) moet zorgvuldig behandeld worden.  
Vermijd verkeerde handelingen om beschadiging hiervan te voorkomen. Vervang de zeef zodra deze slijtage of beschadigingen vertoont.
- Reinig het motorblok met een vochtige doek.

## 8. Wat te doen indien uw apparaat niet werkt?

| PROBLEMEN   | OORZAKEN   | OPLOSSINGEN   |
|---|--|---|
| Het apparaat werkt niet.  | De stekker zit niet in het stopcontact, de schakelaar staat niet op "1".                                       | Doe de stekker in een stopcontact met dezelfde stroomsterkte, schakel de schakelaar in. |
|   | De pulpcontainer ( <b>E</b> ) zit niet goed op zijn plaats.  | Controleer of het sapreservoir ( <b>E</b> ) goed op zijn plaats zit.                    |
|   | De flenzen ( <b>G</b> ) zijn niet goed vergrendeld.  | Controleer of de flenzen goed vergrendeld zijn (fig. 6 et 6b).                          |
| Het apparaat geeft een geur af of voelt zeer warm aan, er komt rook af of maakt een abnormaal geluid. | De zeef ( <b>D</b> ) zit niet goed op zijn plaats.   | Controleer of de zeef ( <b>D</b> ) goed op zijn plaats zit.                             |
|   | Er worden te grote hoeveelheden verwerkt.  | Laat het apparaat afkoelen en verminder de porties.                                     |
| Het sap stroomt niet goed door.   | De schenkruit ( <b>F</b> ) zit niet op zijn plaats of is niet goed op het sapreservoir ( <b>E</b> ) geplaatst. | Controleer of de schenkruit ( <b>F</b> ) aanwezig is en goed op zijn plaats zit.        |
|   | De zeef ( <b>D</b> ) zit vol.  | Reinig de zeef ( <b>D</b> ).  |
| Neem voor alle andere problemen of storingen contact op met de dichtstbijzijnde servicedienst.        |  |   |

## 9. Elektrisch of elektronisch apparaat aan het einde van de levensduur \_\_\_\_\_

### Bescherm het milieu!



Uw apparaat bevat veel materialen die hergebruikt of gerecycleerd kunnen worden.



Breng het naar een verzamelpunt of anders naar een erkend servicecentrum voor de juiste verwerking hiervan.

# 1. Instrucciones de seguridad

- Compruebe siempre el filtro de micromalla (**D**) antes de usar el aparato: no utilice nunca la licuadora si el filtro está roto, defectuoso o resquebrajado, o si observa que tiene fisuras o está desgarrado. Si llegara el caso, contacte con un Servicio Técnico Autorizado o su distribuidor. Manipule el filtro con precaución (bajo riesgo de cortarse).
- Manipule el filtro de micromalla (**D**) con precaución, los dientes y la cuchilla centrales están muy afilados. Para limpiar el filtro de micromalla, utilice el cepillo que se incluye con el aparato.
- Por su seguridad, este aparato cumple las normas y reglamentaciones aplicables.
- Compruebe que el voltaje indicado en la placa que figura debajo del aparato se corresponde con el de su instalación eléctrica. Cualquier error de conexión anularía la garantía.
- No coloque, ni utilice, este aparato sobre una placa caliente o cerca de una llama (cocina de gas).
- No sumerja el bloque motor, ni lo coloque bajo el agua.
- Si el cable de alimentación está dañado, deberá ser sustituido por el fabricante, su servicio postventa o una persona con cualificación similar con el fin de evitar cualquier riesgo.
- Utilice este aparato solamente sobre una superficie de trabajo estable protegida de salpicaduras de agua. No le dé la vuelta.
- Nunca desmonte el aparato. No realice ninguna intervención que no sea la limpieza.
- Deberá desenchufar la licuadora:
  - Si se produjera alguna anomalía durante su funcionamiento.
  - Antes de cada montaje, desmontaje o limpieza.
- No desenchufe nunca el aparato tirando del cable.
- Utilice un alargador, sólo tras haber comprobado que se encuentra en perfecto estado.
- Un aparato electrodoméstico no debe utilizarse:
  - Si se ha caído al suelo.
  - Si está deteriorado o incompleto.
- En estos casos o para cualquier otra reparación, ES NECESARIO dirigirse a un Servicio Técnico Autorizado.
- El aparato está diseñado para uso doméstico, en ningún caso deberá destinarse a un uso profesional, que no cubrirá nuestra garantía ni será objeto de nuestra responsabilidad.
- Este aparato no está diseñado para ser utilizado por personas (niños incluidos) con alguna discapacidad física, sensorial o mental, ni por personas sin conocimientos o experiencia, a no ser que alguien responsable de su seguridad los supervise o les haya instruido previamente sobre el uso del aparato.
- Los niños deben ser vigilados para impedir que jueguen con el aparato.
- No utilice nunca accesorios o componentes que no sean originales. Declinamos cualquier responsabilidad si este no fuera el caso.
- No introduzca nunca los dedos o cualquier otro objeto por el tubo de alimentación mientras el aparato esté funcionando. Utilice siempre el empujador previsto a este efecto.
- No abra nunca la tapa (**C**) antes de que el filtro de micromalla (**D**) se haya parado por completo.
- No retire el colector de pulpa (**K**) mientras el aparato esté funcionando.
- Desenchufe siempre el aparato después de su utilización.

## 2. Descripción del aparato

|  |  |
|--|--|
| <b>A.</b> Empujador                      | <b>G.</b> Correas de bloqueo               |
| <b>B.</b> Tubo de alimentación           | <b>H.</b> Bloque motor                     |
| <b>C.</b> Tapa                           | <b>I.</b> Interruptor de encendido/apagado |
| <b>D.</b> Filtro (o cesta) de micromalla | <b>J.</b> Compartimento para el cable      |
| <b>E.</b> Colector de zumo               | <b>K.</b> Depósito para pulpa              |
| <b>F.</b> Boquilla de vertido            |  |

## 3. Sistema de seguridad

Este aparato está equipado con un sistema de seguridad. Para poder poner en marcha la licuadora, la tapa (**C**) debe estar correctamente bloqueada con las dos correas de bloqueo (**G**). Al final del ciclo, coloque el interruptor (**I**) en «0» y espere a que el filtro de micromalla (**D**) se haya parado por completo antes de retirar la tapa (**C**).

## 4. Antes del primer uso

- Le recomendamos que lave las piezas desmontables (piezas **A, C, D, E, F, I, K, L**) antes de utilizar el aparato por primera vez (ver cap. 7).
- Desembale el aparato y colóquelo sobre una superficie de trabajo estable, retire la tapa (**C**), retire el cartón de protección que se encuentra en el filtro de micromalla (**D**).

## 5. Puesta en marcha

- Coloque la boquilla de vertido (**F**) en el colector de zumo (**E**) (fig. 1).
- Coloque el colector de zumo (**E**) en el bloque motor (**H**).
- Coloque el filtro de micromalla (**D**) en el colector de zumo (**E**). Asegúrese de que el filtro quede correctamente colocado en el eje de arrastre (Fig 3).
- Coloque la tapa (**C**) en el bloque motor (**H**) (Fig 4).
- Coloque el depósito para pulpa (**K**) en la parte posterior del aparato (Fig 5).
- Bloquee las 2 correas (**G**) en la tapadera (**C**) (fig. 6a y 6b); primero suba las 2 correas (**G**) y engánchelas hasta que oiga un primer clic (fig. 6a); luego presione la parte inferior de cada una de las 2 correas (**G**) hasta que oiga un clac, lo cual significará que están bien bloqueadas (fig. 6b).
- Coloque la jarra (**L**) o un vaso debajo de la boquilla de vertido (**F**), en la parte frontal del aparato. Si desea separar la espuma del zumo, coloque el separador (**K**) en el compartimento para zumo (**L**) (fig. 6). Este separador permite retener la espuma en el compartimento para zumo mientras vierte el zumo en un vaso.
- Corte las piezas de fruta o las verduras en trozos si fuera necesario, retirando los huesos.
- Conecte el aparato. El compartimento para cable (**J**) le permite adaptar la longitud del cable.
- Ponga el aparato en marcha accionando el interruptor (**I**).

- Introduzca las piezas de fruta o las verduras por el tubo de alimentación (B).
- Utilice el empujador (A) sin forzar, para introducir los alimentos. No utilice ningún otro utensilio.  
Las piezas de fruta y las verduras deben introducirse con el motor en marcha. No ejerza una presión demasiado fuerte sobre el empujador (A). **SOBRE TODO** no empuje nunca con los dedos.
- Cuando haya terminado, apague el aparato accionando el interruptor (H) y espere a que el filtro de micromalla (D) se haya detenido por completo.
- Cuando el depósito para pulpa (K) esté lleno o el flujo de zumo se ralentice, vacíe el depósito y limpie el filtro de micromalla (D).

| Ingredientes | Peso aproximado (en kg) | Cantidad de zumo obtenido en cl (* 1 vaso = 20 cl (aproximadamente)) |
|--------------|-------------------------|--|
| Manzanas     | 1                       | 70   |
| Peras        | 1                       | 60   |
| Zanahorias   | 1                       | 55   |
| Pepinos      | 1 (unos 2 pepinos)      | 60   |
| Piña         | 1                       | 30   |
| Uvas         | 1                       | 45   |
| Tomates      | 1                       | 60   |
| Apio         | 1                       | 60   |

(\* ) La calidad y la cantidad de los zumos varían mucho según la fecha de recogida y la variedad de cada verdura o fruta. Las cantidades de zumo indicadas anteriormente son aproximativas.

## 6. Consejos prácticos

- Lave cuidadosamente la fruta antes de quitarles las pepitas.
- No es necesario retirar las pieles o mondas. Deberá pelar solamente la fruta que tenga una piel gruesa (amargor): cítricos, piña (retire la parte central).
- Es difícil extraer zumo del plátano, aguacate, moras, higos, berenjenas, frambuesas...
- No es recomendable utilizar la licuadora para la caña de azúcar y frutas demasiado duras o fibrosas.
- Elija frutas y verduras maduras y frescas, le proporcionarán más zumo. Este aparato está indicado para frutas como manzanas, peras, naranjas, uvas, granadas, piñas, etc... y verduras como las zanahorias, pepinos, tomates, remolacha, apio, etc...
- Si licúa frutas demasiado maduras, el filtro podría obstruirse enseguida.

**Importante:** Todos los zumos deben consumirse inmediatamente. Efectivamente, al contacto con el aire se oxidan rápidamente, lo que puede alterar su sabor, color y valor nutritivo. Los zumos de manzana o pera adquieren enseguida un color parduzco, añada unas gotas de limón para retardar esa coloración.



## 7. Limpieza y mantenimiento

- Todas las piezas desmontables (piezas **A, C, D, E, F, K**) pueden ir al lavavajillas.
- Este aparato será más fácil de limpiar si lo hace inmediatamente después de su utilización.
- No utilice estropajos, acetona, alcohol, etc. para limpiar el aparato.
- El filtro de micromalla (**D**) debe tratarse con cuidado. Evite cualquier manipulación incorrecta que pudiera dañarlo. Cambie el filtro de micromalla en cuanto observe los primeros signos de desgaste o deterioro.
- Limpie el bloque motor con un paño húmedo.

## 8. Si el aparato no funciona, ¿qué hacer?

| PROBLEMAS  | CAUSAS  | SOLUCIONES   |
|--|---|--|
| El aparato no funciona.  | No está enchufado, el interruptor no está en "1".   | Enchufe el aparato a una toma de corriente del mismo voltaje y encienda el interruptor.    |
|  | El colector de zumo ( <b>E</b> ) no está colocado correctamente.  | Compruebe que el colector del zumo está bien colocado ( <b>E</b> ).                        |
|  | Las correas ( <b>G</b> ) no están bien bloqueadas.  | Asegúrese de que las correas están correctamente bloqueadas (Fig. 6 y 6b).                 |
| El aparato despidе olor o está muy caliente, echa humo o hace un ruido anormal.                          | El filtro de micromalla ( <b>D</b> ) no está correctamente colocado.  | Compruebe que el filtro de micromalla está bien colocado ( <b>D</b> ).                     |
|  | La cantidad de alimentos tratados es demasiado grande.  | Deje enfriar el aparato y reduzca la cantidad de alimentos a tratar.                       |
| El zumo no sale correctamente.   | La boquilla de vertido ( <b>F</b> ) no está colocada, o está mal colocada sobre el colector de zumo ( <b>E</b> ). | Compruebe que la boquilla de vertido ( <b>F</b> ) está colocada y en la posición correcta. |
|  | El filtro de micromalla ( <b>D</b> ) está saturado.   | Limpie el filtro de micromalla ( <b>D</b> ).   |
| Si existiera cualquier otro problema o anomalía, contacte con el servicio técnico postventa más próximo. |   |  |

## 9. Producto eléctrico o electrónico al final de su vida



### ¡Participemos en la protección del medio ambiente!

El aparato contiene numerosos materiales valorizables o reciclables.



Llévelo a un punto de recogida o, en su defecto, a un servicio técnico autorizado para que se encarguen de su tratamiento.

# 1. Instruções de segurança

- **Verifique sempre o filtro/cesto ralador (D) antes da utilização.**
- Nunca utilize a centrifugadora se o cesto estiver partido ou defeituoso, se observar fendas ou rachas ou se o cesto estiver rasgado. Se for este o caso, contacte um Serviço de Assistência Técnica Autorizado Moulinex ou o seu revendedor. Manuseie o cesto com cuidado (risco de corte).
- Manuseie o cesto ralador (D) com cuidado, dado que os dentes e a lâmina centrais são muito afiadas.
- Para a sua segurança, este aparelho está em conformidade com as normas e regulamentos aplicáveis.
- Verifique se a tensão de alimentação indicada na placa de características situada por baixo do aparelho corresponde devidamente à da sua instalação eléctrica. Qualquer erro de ligação anula a garantia.
- Não coloque nem utilize este aparelho sobre uma placa quente ou na proximidade de uma chama (fogão a gás).
- Não mergulhe o bloco do motor em água nem o passe por água.
- Se o cabo de alimentação se encontrar de alguma forma danificado, deverá ser substituído pelo fabricante, por um Serviço de Assistência Técnica autorizado Moulinex ou por uma pessoa de qualificação semelhante por forma a evitar qualquer situação de perigo para o utilizador.
- Utilize este produto apenas numa bancada estável ao abrigo de salpicos de água. Não o vire ao contrário.
- Nunca desmonte o aparelho. A sua única intervenção consiste na limpeza.
- A centrifugadora deve ser desligada:
  - se ocorrer alguma anomalia durante o funcionamento,
  - antes de cada montagem, desmontagem ou limpeza.
- Nunca desligue o aparelho puxando pelo cabo.
- Utilize uma extensão apenas após certificar-se que se encontra em perfeitas condições de funcionamento.
- Não utilize um electrodoméstico:
  - se cair ao chão,
  - se estiver danificado ou incompleto.
- Nestes casos, ou para quaisquer outras reparações, É NECESSÁRIO contactar um Serviço de Assistência Técnica autorizado Moulinex.
- O produto foi concebido apenas para uma utilização doméstica e não deve ser, em caso algum, objecto de uma utilização profissional. O não respeito desta instrução liberta o fabricante/marca de qualquer responsabilidade e anula a garantia.
- Este aparelho não foi concebido para ser utilizado por pessoas (incluindo crianças) cujas capacidades físicas, sensoriais ou mentais se encontram reduzidas, ou por pessoas com falta de experiência ou conhecimento, a não ser que tenham sido devidamente acompanhadas e instruídas sobre a correcta utilização do aparelho, pela pessoa responsável pela sua segurança.
- É importante vigiar as crianças por forma a garantir que as mesmas não brinquem com o aparelho.
- Utilize apenas acessórios ou componentes de origem, caso contrário, rejeitamos qualquer responsabilidade.
- Nunca coloque os dedos ou qualquer outro objecto no tubo de alimentação de enchimento durante o funcionamento do aparelho. Utilize sempre o calcador previsto para este efeito.
- Nunca abra a tampa (C) antes da paragem completa do cesto ralador (D).
- Não retire o colector de polpa (K) durante o funcionamento do aparelho.
- Desligue sempre o aparelho após a sua utilização.

## 2. Descrição do aparelho

|                              |                                  |
|------------------------------|----------------------------------|
| A. Calçador                  | G. Ganchos de bloqueio           |
| B. Tubo de alimentação       | H. Bloco do motor                |
| C. Tampa                     | I. Interruptor de Ligar/Desligar |
| D. Filtro ralador (ou cesto) | J. Enrolador do cabo             |
| E. Colector de sumo          | K. Reservatório para polpa       |
| F. Bico                      |                                  |

## 3. Sistema de segurança

Este aparelho está equipado com um sistema de segurança. Para colocar a centrífugadora a funcionar, a tampa (C) deve estar perfeitamente bloqueada pelos dois ganchos de bloqueio (G). No final do ciclo, posicione o interruptor (I) em « 0 » e aguarde pela paragem completa do filtro/cesto ralador (D) antes de retirar a tampa (C).

## 4. Antes da primeira utilização

- Recomendamos que lave as peças desmontáveis (peças A, C, D, E, F, K) antes da primeira utilização (ver cap. 7).
- Retire o aparelho da respectiva embalagem e coloque-o numa bancada estável, retire a tampa (C), retire o cartão de protecção situado por cima do cesto ralador (D).

## 5. Colocação em funcionamento

- Coloque o bico (F) no colector de sumo (E) (fig. 1).
- Coloque o colector de sumo (E) no bloco do motor (H) (fig. 2).
- Coloque o filtro ralador (D) no colector de sumo (E). Certifique-se que o cesto ralador está correctamente posicionado no eixo (fig. 3).
- Posicione a tampa (C) no bloco do motor (H) (fig. 4).
- Coloque o reservatório para polpa (K) na parte de trás do aparelho (fig. 5).
- Bloqueie os 2 ganchos (G) na tampa (C) (fig. 6a e 6b): levante os dois ganchos (G) e encaixe-os até ouvir um primeiro « clique » (fig. 6a); carregue de seguida na parte de baixo de cada um dos 2 ganchos (G) até ouvir um « clac » que significa que estão devidamente bloqueados (fig. 6b).
- Posicione um copo debaixo do bico (F) na parte de frente do aparelho.
- Corte as frutas ou legumes aos pedaços e, se necessário, retire os caroços.
- Ligue o aparelho. O enrolador do cabo (J) permite-lhe adaptar o comprimento do cabo.
- Coloque o aparelho a funcionar accionando o interruptor (I).
- Introduza as frutas ou os legumes pelo tubo de alimentação (B).
- Utilize o calçador (A) sem forçar para empurrar os alimentos. Não utilize qualquer outro utensílio. **As frutas e os legumes devem ser introduzidos com o motor em funcionamento.** Não exerça uma pressão excessiva sobre o calçador (A). **ACIMA DE TUDO**, não empurre com os dedos.
- Quando terminar, desligue o aparelho accionando o interruptor (I) e **aguarde pela paragem completa do filtro ralador (D)**.
- Quando o reservatório para polpa (K) estiver cheio ou o débito de saída de sumo abrandar, esvazie o reservatório e limpe o filtro ralador (D).

| Ingredientes | Peso aproximado (em kg) | Quantidade de sumo obtida em cl (*) 1 copo = 20 cl (aproximadamente) |
|--------------|-------------------------|--|
| Maçãs        | 1                       | 70   |
| Pêras        | 1                       | 60   |
| Cenouras     | 1                       | 55   |
| Pepinos      | 1 (cerca de 2 pepinos)  | 60   |
| Ananás       | 1                       | 30   |
| Uvas         | 1                       | 45   |
| Tomate       | 1                       | 60   |
| Aipo         | 1                       | 60   |

(\*) A qualidade e a quantidade dos sumos variam significativamente de acordo com a data de colheita e a variedade de cada legume ou fruta. As quantidades de sumo acima indicadas são aproximadas.

## 6. Conselhos práticos

- Lave cuidadosamente as frutas antes de retirar os caroços.
- Não é obrigatório retirar a pele ou a casca. Só deve descascar as frutas com casca espessa (sabor amargo): citrinos, ananás (retire a parte central).
- É difícil obter sumo de bananas, abacates, amoras, figos, beringelas, framboesas...
- É desaconselhável utilizar a centrífugadora para a cana-de-açúcar e frutas demasiado rijas ou fibrosas.
- Escolha frutas e legumes maduros e frescos: obterá mais sumo. Este aparelho é adequado para frutas como maçãs, pêras, laranjas, uvas, romãs, ananás, etc.... e legumes como cenouras, pepinos, tomates, beterrabas, aipo, etc...
- Se centrifugar frutas demasiado maduras, o cesto pode ficar rapidamente obstruído.
- **Importante:** Os sumos devem ser sempre consumidos de imediato. De facto, em contacto com ar, eles oxidam-se muito rapidamente, o que pode alterar o seu sabor, cor e valor nutricional. Os sumos de maçã ou de pêra apresentam rapidamente uma cor acastanhada. Junte algumas gotas de limão para que os sumos adquiram um tom castanho com menos rapidez.

## 7. Limpeza e manutenção

- Todas as peças desmontáveis (peças **A, C, D, E, F, K**) podem ser lavadas na máquina de lavar a loiça.
- **É mais fácil limpar este aparelho se o fizer imediatamente após a sua utilização.**
- Não utilize palha-de-aço, acetona, álcool, etc., para limpar o aparelho.
- O cesto ralador (**D**) deve ser tratado com cuidado. Evite qualquer manipulação incorrecta que possa danificá-lo. Substitua o cesto ralador logo que surgirem os primeiros sinais de desgaste ou deterioração.
- Limpe o bloco do motor com a ajuda de um pano húmido.

## —8. Se o aparelho não funcionar, o que fazer?

| PROBLEMAS   | CAUSAS   | SOLUÇÕES   |
|---|--|--|
| O aparelho não funciona.  | A ficha não está ligada, o interruptor não está na posição "1".                            | Ligue o aparelho a uma tomada com a mesma tensão, prima o botão de colocação em funcionamento. |
|   | Os ganchos (G) não estão correctamente encaixados.   | Verifique o posicionamento correcto do colector de sumo (E).                                   |
|   | Verifique o bloqueio adequado dos ganchos (Fig. 6 e 6b).                                   | Verifique o posicionamento correcto da tampa (C).  |
| O aparelho liberta um cheiro desagradável ou está muito quente ao toque, deita fumo ou faz um ruído fora do normal. | O filtro ralador (D) não está correctamente posicionado.                                   | Verifique o posicionamento correcto do filtro ralador (D).                                     |
|   | As quantidades de alimentos processados são demasiado grandes.                             | Deixe o aparelho arrefecer e depois diminua as quantidades processadas.                        |
| O sumo não sai convenientemente.  | O bico (F) não está instalado ou está incorrectamente posicionado no colector de sumo (E). | Verifique a presença e o posicionamento correcto do bico (F).                                  |
|   | O filtro ralador (D) está saturado.  | Limpe o filtro ralador (D).  |
| Para qualquer outro problema ou anomalia, contacte um Serviço de Assistência Técnica autorizado Moulinex.           |  |  |

## 9. Produto eléctrico ou electrónico em fim de vida



### Protecção do ambiente em primeiro lugar!



O seu aparelho contém materiais que podem ser recuperados ou reciclados.



Entregue-o num ponto de recolha para possibilitar o seu tratamento.

# 1. Οδηγίες ασφαλείας

- Να ελέγχετε πάντα το καλάθι τρίφτη (D) πριν από τη χρήση. ποτέ μη χρησιμοποιείτε τον φυγοκεντρικό στίφτη εάν το καλάθι έχει σπάσει, είναι ελαττωματικό, φέρει εμφανείς ρωγμές ή ραγίσματα, ή σε περίπτωση που έχει κοπεί. Σε τέτοιες περιπτώσεις, επικοινωνήστε με ένα εξουσιοδοτημένο κέντρο εξυπηρέτησης ή με το κατάστημα από όπου αγοράσατε τη συσκευή. Να χρησιμοποιείτε το καλάθι με προσοχή (κίνδυνος τραυματισμού από κοπή).
- Να χειρίζεστε το καλάθι τρίφτη (D) με προσοχή, καθώς οι κεντρικοί τροχοί και η κεντρική λεπίδα είναι εξαιρετικά αιχμηρά.
- Για την ασφάλειά σας, η παρούσα συσκευή έχει κατασκευαστεί σύμφωνα με τα εφαρμοστέα πρότυπα και κανονισμούς.
- Βεβαιωθείτε ότι η ηλεκτρική τάση που αναγράφεται πάνω στην ετικέτα στοιχείων που βρίσκεται κάτω από τη συσκευή είναι ίδια με αυτήν της ηλεκτρικής σας εγκατάστασης. Οποιοδήποτε σφάλμα στη σύνδεση ακυρώνει την εγγύηση.
- Μην τοποθετείτε και μη χρησιμοποιείτε τη συσκευή πάνω σε ζεστή πλάκα ή κοντά σε φλόγα (εστία κουζίνας με αέριο).
- Μη βυθίζετε σε νερό ή βρέχετε με νερό το σώμα της συσκευής.
- Εάν το καλώδιο ρεύματος έχει φθαρεί, πρέπει να αντικατασταθεί από την κατασκευάστρια εταιρεία, το εξουσιοδοτημένο κέντρο εξυπηρέτησης μετά την πώληση της κατασκευάστριας εταιρείας ή έναν εξειδικευμένο τεχνικό για να αποφευχθεί κάθε κίνδυνος ατυχήματος.
- Να χρησιμοποιείτε τη συσκευή μόνο πάνω σε μια σταθερή επιφάνεια, μακριά από ριπές νερού. Μην αναποδογυρίζετε τη συσκευή.
- Μην αποσυναρμολογείτε ποτέ τη συσκευή. Οι μόνες παρεμβάσεις που θα χρειαστεί να κάνετε είναι οι συνήθεις εργασίες καθαρισμού και συντήρησης.
- Ο φυγοκεντρικός στίφτης πρέπει να αποσυνδεθεί από το ρεύμα στις παρακάτω περιπτώσεις:
  - Εάν παρουσιαστεί σφάλμα κατά τη λειτουργία,
  - Πριν από κάθε συναρμολόγηση, αποσυναρμολόγηση ή καθαρισμό.
- Μην αποσυνδέετε ποτέ τη συσκευή από το ρεύμα τραβώντας το καλώδιο.
- Μη χρησιμοποιείτε μπαλαντέζα παρά μόνο αφού βεβαιωθείτε ότι είναι σε εξαιρετική κατάσταση.
- Μια ηλεκτρική συσκευή οικιακής χρήσης δεν πρέπει να χρησιμοποιείται:
  - Εάν έχει υποστεί πτώση στο έδαφος,
  - Εάν έχει υποστεί βλάβη ή είναι ελλιπής.
- Σε τέτοιες περιπτώσεις ή για οποιαδήποτε άλλη επισκευή ΕΙΝΑΙ ΑΠΑΡΑΙΤΗΤΟ να απευθυνθείτε σε ένα Εξουσιοδοτημένο Κέντρο Εξυπηρέτησης.
- Το προϊόν έχει σχεδιαστεί για οικιακή χρήση και δεν αποτελεί σε καμία περίπτωση αντικείμενο επαγγελματικής χρήσης για την οποία δεν δεσμευόμαστε ούτε ως προς την εγγύηση ούτε ως προς την ευθύνη.
- Η παρούσα συσκευή δεν προορίζεται προς χρήση από άτομα (συμπεριλαμβανομένων των παιδιών) των οποίων η σωματική, αισθητήρια ή πνευματική ικανότητα είναι μειωμένη, ή από άτομα χωρίς εμπειρία ή γνώση ως προς τη χρήση, εκτός εάν τα άτομα αυτά βρίσκονται υπό επίβλεψη ή ακολουθούν προότερες οδηγίες που αφορούν τη χρήση της συσκευής από κάποιο άτομο που είναι υπεύθυνο ως προς την ασφάλειά τους.

- Τα παιδιά πρέπει να βρίσκονται υπό επίβλεψη προκειμένου να διασφαλιστεί ότι δεν θα χρησιμοποιήσουν τη συσκευή ως παιχνίδι.
- Να χρησιμοποιείτε αποκλειστικά τα αυθεντικά αξεσουάρ ή εξαρτήματα. Αποποιούμαστε κάθε ευθύνη εάν δεν ισχύει αυτό.
- Ποτέ μην τοποθετείτε τα δάχτυλά σας ή οποιοδήποτε άλλο αντικείμενο μέσα στο στόμιο πλήρωσης κατά τη λειτουργία της συσκευής. Να χρησιμοποιείτε πάντα τον πιεστήρα που προβλέπεται για τον σκοπό αυτό.
- Ποτέ μην ανοίγετε το καπάκι (C) προτού σταματήσει εντελώς το καλάθι τρίφτη (D).
- Μην αφαιρείτε το δοχείο συλλογής ψίχας (K) κατά τη διάρκεια λειτουργίας της συσκευής.
- Να αποσυνδέετε πάντοτε τη συσκευή από το ρεύμα μετά από τη χρήση.

## 2. Περιγραφή της συσκευής

|                             |                                 |
|-----------------------------|---------------------------------|
| A. Πιεστήρας                | G. Σφικκτήρες ασφάλισης         |
| B. Στόμιο πλήρωσης          | H. Κεντρική μονάδα              |
| C. Καπάκι                   | I. Διακόπτης on/off             |
| D. Φίλτρο τρίφτη (ή καλάθι) | J. Σύστημα περιτύλιξης καλωδίου |
| E. Δοχείο συλλογής χυμού    | K. Δοχείο ψίχας                 |
| F. Στόμιο σερβιρίσματος     |                                 |

## 3. Σύστημα ασφαλείας

Η παρούσα συσκευή διαθέτει ένα σύστημα ασφαλείας. Για να τεθεί σε λειτουργία ο φυγοκεντρικός στίφτης, πρέπει το καπάκι (C) να έχει τοποθετηθεί σωστά με τους δύο σφικκτήρες ασφάλισης (G). Στο τέλος του κύκλου, τοποθετήστε τον διακόπτη (I) στο «0» και περιμένετε έως ότου σταματήσει εντελώς το καλάθι τρίφτη (D) προτού αφαιρέσετε το καπάκι (C).

## 4. Πριν από την πρώτη χρήση

- Σας συνιστούμε να πλύνετε τα αφαιρούμενα εξαρτήματα (εξαρτήματα A, C, D, E, F, K) πριν από την πρώτη χρήση (ανατρέξτε στο κεφάλαιο 7).
- Αποσυνεχάστε τη συσκευή και στη συνέχεια τοποθετήστε επάνω σε μια σταθερή επιφάνεια εργασίας, αφαιρέστε το καπάκι (C), και κατόπιν το προστατευτικό χαρτόνι που βρίσκεται πάνω στο καλάθι τρίφτη (D).

## 5. Εναρξη λειτουργίας

- Τοποθετήστε το στόμιο σερβιρίσματος (F) μέσα στο δοχείο συλλογής χυμού (E) (εικ. 1).
- Τοποθετήστε το δοχείο συλλογής χυμού (E) πάνω στην κεντρική μονάδα (H).

- Τοποθετήστε το φίλτρο τρίπτυη (D) μέσα στο δοχείο συλλογής χυμού (E). Φροντίστε το καλάθι τρίπτυη να τοποθετηθεί σωστά πάνω στον κινητήριο άξονα (εικ. 3).
  - Τοποθετήστε το καπάκι (C) πάνω στην κεντρική μονάδα (H) (εικ. 4).
  - Τοποθετήστε το δοχείο ψίχας (K) στην πίσω πλευρά της συσκευής (εικ. 5).
  - Βιδώστε τους 2 σφιγκτήρες (G) πάνω στο καπάκι (C) (εικ. 6a και 6b): τοποθετήστε πρώτα τους 2 σφιγκτήρες (G) και βιδώστε τους έως ότου να ακουστεί το πρώτο «κλικ» (Εικ. 6a). Στη συνέχεια, πιέστε το κάτω μέρος του κάθε σφιγκτήρα (G) έως ότου ακουστεί το «κλακ» που υποδεικνύει ότι έχουν ασφαλίσει σωστά (εικ. 6b).
  - Τοποθετήστε ένα ποτήρι κάτω από το στόμιο σερβιρίσματος (F) στην μπροστινή πλευρά της συσκευής.
  - Κόψτε τα φρούτα ή τα λαχανικά σε κομμάτια εάν χρειαστεί και αφαιρέστε τα κουκούτσια.
  - Συνδέστε τη συσκευή στο ρεύμα. Το σύστημα τυλίγματος καλωδίου (J) σάς επιτρέπει να προσαρμόζετε το μήκος του καλωδίου.
  - Θέστε τη συσκευή σε λειτουργία πατώντας τον διακόπτη (I).
  - Τοποθετήστε τα φρούτα ή λαχανικά μέσω του στομίου πλήρωσης (B).
  - Χρησιμοποιήστε τον πιεστήρα (A) χωρίς πίεση για ώθηση των τροφών. Μη χρησιμοποιήσετε οποιοδήποτε άλλο σκεύος κουζίνας.
- Τα φρούτα και τα λαχανικά πρέπει να εισαχθούν ενώ η συσκευή βρίσκεται σε λειτουργία.**
- Μην ασκείτε υπερβολικά μεγάλη πίεση στον πιεστήρα (A).** Μη σπρώχνετε τις τροφές **ΣΕ ΚΑΜΙΑ ΠΕΡΙΠΤΩΣΗ** με τα δάχτυλά σας.
- Μόλις ολοκληρώσετε την τροφοδότηση, απενεργοποιήστε τη συσκευή πατώντας τον διακόπτη (I) και **περιμένετε έως ότου το καλάθι τρίπτυη σταματήσει εντελώς (D).**
  - Όταν γεμίσει το δοχείο ψίχας (K) ή επιβραδυνθεί η ροή χυμού, αδειάστε το δοχείο και καθαρίστε το φίλτρο τρίπτυη (D).

| Συστατικά | Κατά προσέγγιση βάρος (σε κιλά) | Ποσότητα χυμού που θα εξαχθεί σε cl (*)<br>1 ποτήρι = 20 cl (κατά προσέγγιση) |
|-----------|---------------------------------|---|
| Μήλα      | 1                               | 70  |
| Αχλάδια   | 1                               | 60  |
| Καρότα    | 1                               | 55  |
| Αγγούρια  | 1 (περίπου 2 αγγούρια)          | 60  |
| Ανανάς    | 1                               | 30  |
| Σταφύλια  | 1                               | 45  |
| Ντομάτες  | 1                               | 60  |
| Σέλινο    | 1                               | 60  |

(\*) Η ποιότητα και η ποσότητα των χυμών ποικίλλουν σε μεγάλο βαθμό ανάλογα με την ημερομηνία συγκομιδής και την ποικιλία κάθε λαχανικού ή φρούτου. Οι ποσότητες χυμών που υποδεικνύονται παρακάτω είναι κατά προσέγγιση.



---

## 6. Πρακτικές συμβουλές

- Να πλένετε καλά τα φρούτα προτού τους αφαιρέσετε τα κουκούτσια.
- Δεν χρειάζεται να αφαιρέσετε τη φλούδα ή τον φλοιό των φρούτων. Πρέπει να ξεφλουδίζετε μόνο τα φρούτα που έχουν χοντρή φλούδα (πικρή γεύση): εσπεριδοειδή, ανανάς (αφαιρέστε το κεντρικό μέρος).
- Είναι αδύνατο να παράγετε χυμό από μπανάνα, αβοκάντο, μούρα, σύκα, μελιτζάνα, βατόμουρο...
- Δεν ενδείκνυται η χρήση του φυγοκεντρικού στίφτη για ζαχαροκάλαμο και υπερβολικά σκληρά ή ινώδη φρούτα.
- Να επιλέγετε φρούτα και λαχανικά που είναι ώριμα και φρέσκα, καθώς παράγουν μεγαλύτερη ποσότητα χυμού. Η παρούσα συσκευή είναι κατάλληλη για φρούτα όπως λ.χ. μήλα, αχλάδια, πορτοκάλια, σταφύλια, ρόδια, ανανά, κ.λπ... και λαχανικά όπως λ.χ. καρότα, αγγούρια, ντομάτες, παντζάρια, σέλινο, κ.λπ...
- Εάν χρησιμοποιήσετε τον φυγοκεντρικό στίφτη σε φρούτα που είναι πολύ ώριμα το καλάθι ενδέχεται να φράξει πολύ γρήγορα.
- **Σημαντικό:** Όλοι οι χυμοί πρέπει να καταναλώνονται αμέσως. Όταν έρχονται σε επαφή με τον αέρα, οξειδώνονται πολύ γρήγορα και αυτό ενδέχεται να αλλοιώσει τη γεύση, το χρώμα και τη θρεπτική τους αξία. Οι χυμοί μήλων ή αχλαδιών αποκτούν σε σύντομο χρονικό διάστημα ένα καφετί χρώμα. Για να επιβραδύνετε τη διαδικασία αυτή, προσθέστε μερικές σταγόνες λεμονιού.

---

## 7. Καθαρισμός και συντήρηση

- Όλα τα αφαιρούμενα εξαρτήματα (τεμάχια A, C, D, E, F, K) πλένονται στο πλυντήριο πιάτων.
- Είναι πολύ εύκολο να καθαριστεί η παρούσα συσκευή εάν το κάνετε αμέσως μετά από τη χρήση της.
- Μη χρησιμοποιείτε σύρμα για τρίψιμο, ασετόν, οινόπνευμα κ.λπ. για τον καθαρισμό της συσκευής.
- Πρέπει να καθαρίζετε το καλάθι τρίφτη (D) με προσοχή. Να αποφεύγετε οποιονδήποτε ακατάλληλο χειρισμό που ενδέχεται να του προκαλέσει φθορά. Να αντικαθιστάτε το καλάθι τρίφτη αμέσως μόλις εμφανιστούν σημάδια φθοράς ή βλάβης.
- Καθαρίστε το σώμα της συσκευής με ένα βρεγμένο πανί.

## – 8. Τι να κάνετε όταν η συσκευή δεν λειτουργεί

| ΠΡΟΒΛΗΜΑΤΑ  | ΑΙΤΙΕΣ   | ΛΥΣΕΙΣ  |
|---|--|---|
| Η συσκευή δεν λειτουργεί.   | Δεν έχει συνδεθεί το καλώδιο στην πρίζα, ο διακόπτης δεν είναι στο "1".  | Συνδέστε τη συσκευή σε πρίζα με την ίδια τάση, πατήστε τον διακόπτη.            |
|   | Το δοχείο συλλογής χυμού (E) δεν έχει τοποθετηθεί σωστά.   | Βεβαιωθείτε ότι το δοχείο συλλογής χυμού έχει τοποθετηθεί σωστά (E).            |
|   | Οι σφικτήρες (G) δεν έχουν ασφαλίσει σωστά.  | Βεβαιωθείτε ότι οι σφικτήρες (G) έχουν ασφαλίσει σωστά.                         |
| Η συσκευή εκλύει μια μυρωδιά ή είναι υπερβολικά καυτή στο άγγιγμα, βγάζει καπνό ή εκπέμπει μη φυσιολογικό θόρυβο.     | το καλάθι τρίφτη (D) δεν έχει τοποθετηθεί σωστά.   | Βεβαιωθείτε ότι το καλάθι τρίφτη έχει τοποθετηθεί σωστά (D).                    |
|   | Οι ποσότητες των τροφών που έχουν εισαχθεί είναι υπερβολικά μεγάλες.   | Αφήστε τη συσκευή να κρυώσει και στη συνέχεια μειώστε τις ποσότητες των τροφών. |
| Ο χυμός τρέχει με δυσκολία.   | Δεν έχει τοποθετηθεί το στόμιο σερβιρίσματος (F) ή έχει τοποθετηθεί λανθασμένα πάνω στο δοχείο συλλογής χυμού (E). | Βεβαιωθείτε ότι το στόμιο σερβιρίσματος (F) έχει τοποθετηθεί σωστά.             |
|   | Το φίλτρο τρίφτη (D) είναι κορεσμένο.  | Καθαρίστε το φίλτρο τρίφτη (D).   |
| Για οποιοδήποτε άλλο πρόβλημα ή ανωμαλία χρήσης, επικοινωνήστε με το κοντινότερο κέντρο εξυπηρέτησης μετά την πώληση. |  |   |

## 9. Ηλεκτρικό ή ηλεκτρονικό προϊόν στο τέλος της ζωής του

**Συμβάλλουμε στην προστασία του περιβάλλοντος!**



- ① Η συσκευή σας περιέχει πολλά αξιοποιήσιμα ή ανακυκλώσιμα υλικά.
- ➡ Παραδώστε την παλιά συσκευή σας σε κέντρο διαλογής ή ελλείψει τέτοιου κέντρου σε εξουσιοδοτημένο κέντρο εξυπηρέτησης το οποίο θα αναλάβει την επεξεργασία της.

# 1. Güvenlik talimatları

- **Öğütücü filtreyi (D) kullanmadan önce her zaman kontrol edin.**
- Eğer filtre kırık, hasarlı ise, çatlaklar, yırtılmalar gözünüze çarpyorsa veya filtre yırtılmış ise katı meyve sıkacağına kullanmayın. Böyle bir durumda, Yetkili Servis Merkezi veya satıcınızla irtibata geçiniz. Filtreyi ellerken dikkatli olun (kesme riski bulunmaktadır).
- Öğütücü filtreye (D) dokunurken dikkatli olun, dişler ve ortasındaki bıçaklar çok keskindir.
- Güvenliğiniz için bu cihaz uygulanabilir yönetmelik ve normlara uygundur.
- Cihazın işaret etiketi üzerinde belirtilmiş olan voltajın yerel elektrik şebekeniz ile uyumlu olup olmadığını kontrol edin. Her türlü bağlantı hatası garantiyi iptal etmektedir.
- Bu cihazı sıcak bir plaka üzerine veya bir gaz ocağı yakınına koymayın ve kullanmayın.
- Motor ünitesini suya sokmayın, suyun altına tutmayın.
- Elektrik kordonu hasarlı ise her türlü tehlikeyi önlemek amacıyla, üretici, satış sonrası servisi veya benzer vasıflara sahip bir kişi tarafından değiştirilmesi gerekmektedir.
- Bu ürünü sadece sabit ve su sıçramalarına maruz kalmayan bir alanda kullanın. Ters çevirmeyin.
- Cihazı asla sökmeyin. Temizlik haricinde sizin yapabileceğiniz hiçbir müdahale yoktur.
- Aşağıdaki durumlarda katı meyve sıkacağının fişinin elektrik prizinden çekilmesi gerekmektedir:
  - Çalışması esnasında bir anormallik olursa,
  - Her montaj, sökme veya temizleme işleminden önce.
- Fişi prizden çekmek için elektrik kordonundan çekmeyin.
- Bir uzatma kablosu kullanacaksanız, mutlaka önce iyi durumda olmasını kontrol edin.
- Elektrikli bir ev aletinin aşağıdaki durumlarda kullanılmaması gerekmektedir:
  - Yere düştü ise,
  - Hasar gördü ise veya parçaları eksikse.
- Bu durumlarda veya diğer her türlü tamirat için, Yetkili bir Servis Merkezine müracaat etmeniz GEREKMEKTEDİR.
- Bu ürün sadece ev içi kullanıma yöneliktir hiçbir şekilde profesyonel amaçlı kullanılmaması gerekmektedir, aksi halde hiçbir garanti ve sorumluluk taahhüt etmeyiz.
- Bu cihaz, fiziksel, duyuşsal veya zihinsel kapasiteleri zayıf olan, ya da bilgi ve deneyimden yoksun kişiler tarafından (çocuklar da dâhil), ancak güvenliklerinden sorumlu bir kişinin gözetimi altında ve cihazın kullanımı hakkında önceden bilgilendirilmiş kişiler tarafından kullanılmak üzere tasarlanmıştır.
- Cihazla oynamadıklarından emin olmak için, çocukların gözetim altında tutulması tavsiye edilir.
- Asla orijinal parçaların haricinde başka aksesuar veya bileşen kullanmayınız. Aksi halde hiç bir sorumluluk kabul etmemekteyiz.
- Cihaz çalışırken parmaklarınızı veya başka herhangi bir nesneyi besleme ağız içerisine sokmayınız. Her zaman bu amaca yönelik tasarlanan itici aparatı kullanın.
- Öğütücü filtre (D) tamamen durana kadar asla kapağı (C) açmayın.
- Cihaz çalışırken posa haznesini (I) çıkarmayın.
- Kullanım sonrasında her zaman cihazın fişini elektrik prizinden çekin.

## 2. Cihazın tanımı

|   |                                  |
|---|----------------------------------|
| <b>A.</b> İtici aparat                  | <b>G.</b> Kilitleme mandalları   |
| <b>B.</b> Besleme ağızı                 | <b>H.</b> Motor ünitesi          |
| <b>C.</b> Kapak                         | <b>I.</b> Açma/kapama düğmesi    |
| <b>D.</b> Öğütücü filtre (veya sepet)   | <b>J.</b> Kordon saklama bölmesi |
| <b>E.</b> Meyve suyu haznesi            | <b>K.</b> Posa haznesi           |
| <b>F.</b> Meyve/sebze suyu çıkışı ağızı |                                  |

## 3. Güvenlik sistemi

Bu cihaz bir emniyet sistemi donanımlıdır. Katı meyve sıkacağına çalıştırabilmek için kapağın (C), kilitleme mandalları (G) ile tam olarak kilitlenmiş olması gerekmektedir. Devir sonunda, açma kapama düğmesini (I) «0» üzerine getirin ve kapağı (C) çıkarmadan önce öğütücü filtrenin (D) tamamen durmasını bekleyin.

## 4. İlk Kullanımdan önce

- İlk kullanımdan önce **sökülebilir** parçaları (A, C, D, E, F, I, K parçaları) yıkamanızı öneriyoruz (bölüm 7'ye bakınız).
- Cihazın ambalajını çıkarın ve ardından sabit bir çalışma alanına koyun, kapağı (C) çıkarın, öğütücü filtre (D) üzerinde bulunan **koruyucu kartonu çıkarın**.

## 5. Çalıştırma

- Öğütücü filtreyi (F) meyve suyu haznesi (E) üzerine yerleştirin (şekil 1).
- Meyve suyu haznesini (E), motor ünitesi (H) üzerine yerleştirin (şekil 3).
- Öğütücü filtreyi (D), meyve suyu haznesi (E) içerisine yerleştirin. Öğütücü filtrenin, çalıştırma eksenini üzerine doğru olarak yerleştirilmiş olmasından emin olun (Şekil 3).
- Kapağı (C) motor ünitesi (G) üzerine yerleştirin (Şekil 4).
- Posa haznesini (I) cihazın arkasına takın (Şekil 5).
- İki kilitleme mandalını (G) kapak (C) üzerine yerleştirin (şekil 6a ve 6b): önce 2 mandalı (G) kaldırın ve ilk "klik" sesini duyana kadar takın (şekil 6a); ardından tam olarak kilitlendiklerini belirten "klak" sesini duyana kadar her bir mandal (G) üzerine bastırın (şekil 6b).
- Cihazın ön kısmına akıtma ağızının (F) altına bir bardak yerleştirin.
- Meyveleri veya sebzeleri, gerekirse çekirdeklerini çıkararak parçalara bölün.
- Cihazın fişini elektrik prizine takın. Kordon saklama bölmesi (J) kordonun uzunluğunu ayarlamayı sağlar.
- Açma kapama düğmesinden (I) cihazı çalıştırın.
- Meyveleri veya sebzeleri besleme ağızından (B) koyun.
- Besinleri itmek için zorlamadan itme aparatını (A) kullanın. Bunun için başka hiçbir gereç kullanmayın. Meyvelerin ve sebzelerin motor çalışır konumdayken eklenmesi gerekmektedir. İtme aparatı (A) üzerinde çok fazla güç uygulamayın.

**ASLA** parmaklarınızla itmeyin.

- İşiniz bittiğinde, cihazı açma kapama düğmesinden **(I)** durdurun ve **öğütücü filtrenin (D) tamamen durmasını bekleyin.**
- Posa haznesi **(K)** dolduğunda veya meyve suyu miktarı azaldığında, hazneyi boşaltın ve öğütücü filtreyi **(D)** temizleyin.

| Malzemeler | Yaklaşık ağırlık (Kg olarak) | cl olarak elde edilen meyve suyu miktarı (*) 1 bardak = 20 cl (yaklaşık olarak) |
|------------|------------------------------|---|
| Elma       | 1                            | 70  |
| Armut      | 1                            | 60  |
| Havuç      | 1                            | 55  |
| Salatalık  | 1 (yaklaşık 2 salatalık)     | 60  |
| Ananas     | 1                            | 30  |
| Üzüm       | 1                            | 45  |
| Domates    | 1                            | 60  |
| Kereviz    | 1                            | 60  |

(\*) Meyve suyunun kalitesi ve miktarı, her meyvenin veya sebzenin toplanma zamanına ve çeşidine göre farklılık göstermektedir. Dolayısıyla, yukarıda belirtilmiş olan meyve suyu miktarları yaklaşık olarak verilmiştir.

## 6. Pratik öneriler

- Çekirdeklerini çıkarmadan önce meyveleri özenle yıkayın.
- Kabuklarını veya zarlarını çıkarmak zorunda değilsiniz. Sadece kalın kabuklu meyveleri soymanız gerekmektedir (acı bir tata verirler): narenciyeler, ananas (orta kısmını çıkarın).
- Muz, avokado, dut, incir, patlıcan, frambuaz... gibi meyve ve sebzelerin suyunu sıkmak zordur.
- Katı meyve sıkacağına, şeker kamışı ve çok sert veya çok lifli meyveler için kullanmanız önerilmez.
- Olgun ve taze meyveler seçin, bunların daha fazla suyu çıkacaktır. Bu cihaz, elma, armut, portakal, üzüm, nar, ananas, vs gibi meyveler ve havuç, salatalık, domates, pancar, kereviz, vs gibi sebzeler için uygundur.
- Eğer çok olgun meyveler sıkıyorsanız sepetin daha çabuk yıkanma riski bulunmaktadır.
- **Önemli:** Tüm meyve sularının hemen tüketilmesi gerekmektedir. Hava ile temas ettiklerinde çok çabuk oksitlenirler ve bu durum lezzetlerini, renklerini ve besin değerlerini bozabilir. Elma ve armut suları çok çabuk bir şekilde kahverengi bir renge dönüşür, birkaç damla limon damlatırsanız daha geç karacaklardır.

## 7. Temizlik ve bakım

- Çıkarılabilir tüm parçalar (**A, C, D, E, F, K** parçaları) bulaşık makinesinde yıkanabilir.
- **Eğer kullanımın ardından hemen temizlerseniz cihazınızın temizlenmesi daha kolay olacaktır.**
- Cihazı temizlemek için, ovma telleri, aseton, alkol, vs kullanmayın.
- Öğütücü filtrenin (**D**) hassas bir şekilde temizlenmesi gerekmektedir. Hasar verebilecek her türlü yanlış hareketten kaçının. İlk yıpranma veya bozulma izlerini görür görmez öğütücü filtrenizi değiştirin.
- Motor ünitesini nemli bir bez yardımı ile temizleyin.

## – 8. Eğer cihazınız çalışmıyorsa, ne yapmak gerekir?

| SORUNLAR  | SEBEPLER  | ÇÖZÜMLER  |
|---|---|---|
| Cihaz çalışmıyor.   | Fişi elektrik prize takılmamıştır, açma kapama düğmesi "1" üzerinde değildir.                                     | Cihazı aynı voltajda bir prize takın, açma kapama düğmesinden çalıştırın.                                   |
|   | Meyve suyu haznesi ( <b>E</b> ) doğru olarak yerleştirilmemiş.  | Meyve suyu haznesinin ( <b>E</b> ) doğru olarak yerleştirilmiş olmasını kontrol edin.                       |
|   | Kilitleme mandalları ( <b>G</b> ) iyi kilitlenmemiş.  | Kilitleme mandallarının ( <b>G</b> ) doğru olarak kilitlenmiş olmasını kontrol edin (şekil 6a ve 6b).       |
| Üründen bir koku çıkıyor veya dokunulduğunda çok sıcak, duman çıkıyor veya anormal bir gürültü çıkarıyor. | Öğütücü filtre ( <b>D</b> ) doğru olarak yerleştirilmemiştir.   | Öğütücü filtrenin ( <b>D</b> ) doğru olarak yerleştirildiğini kontrol edin.                                 |
|   | Sıkılan besin miktarları çok fazladır.  | Cihazın soğumasını bekleyin ve ardından sıkılan besin miktarlarını azaltın.                                 |
| Meyve suyu yeterli miktarda akıyor.   | Meyve suyu haznesi ( <b>E</b> ) üzerine meyve/sebze suyu çıkış ağzı ( <b>F</b> ) takılmamış veya yanlış takılmış. | Meyve/sebze suyu çıkış ağzının ( <b>F</b> ) mevcut olmasını ve doğru olarak yerleştirildiğini kontrol edin. |
|   | Öğütücü filtre ( <b>D</b> ) dolmuştur.  | Öğütücü filtreyi ( <b>D</b> ) temizleyin.   |
| Her türlü başka sorun veya anormallik için, en yakındaki satış sonrası servisimize müracaat edin.         |   |   |

## 9. Kullanım ömrü sona eren elektrikli veya elektronik ürün



- Çevre korumasına katılım!**
- ① Cihazınız, değerlendirilebilir veya geri dönüştürülebilir çok sayıda materyal içermektedir.
  - ➔ İşlenmesi için cihazınızı bir toplama noktasına veya yoksa bir yetkili servis merkezine götürünüz.

# GARANTİ BELGESİ

## GARANTİ İLE İLGİLİ OLARAK DİKKAT EDİLMESİ GEREKEN HUSUSLAR

Groupe Seb İstanbul tarafından verilen bu garanti, ürünün kullanma kılavuzunda yer alan hususlara aykırı kullanılmasından doğacak arızaların giderilmesini kapsamadığı gibi, aşağıdaki durumlar garanti dışıdır.

1. Kullanma hatalarından meydana gelen hasar ve arızalar,
2. Hatalı elektrik tesisatı kullanılması nedeniyle meydana gelebilecek arıza ve hasarlar,
3. Tüketici ürünü teslim aldıktan sonra, dış etkenler nedeniyle (vurma, çarpma, vs.) meydana gelebilecek hasarlar,
4. Garantili onarım için yetkili servise başvurulmadan önce Groupe Seb yetkili personeli veya yetkili servis personeli dışında birinin, cihazı onarım veya tadiline kalkışması durumunda,
5. Üründe kullanılan aksesuar parçalar.  
Yukarıda belirtilen arızaların giderilmesi ücret karşılığı yapılır.

## GARANTİ ŞARTLARI

Bu ürün ev kullanımı için tasarlanmıştır. Profesyonel kullanım için uygun değildir.

1. Garanti Süresi, ürünün teslim tarihinden itibaren başlar ve 2 yıldır.
2. Ürünün bütün parçaları dahil olmak üzere tamamı firmamızın garantisi kapsamındadır.
3. Ürünün garanti süresi içinde arızalanması durumunda, tamirde geçen süre garanti süresine eklenir.
4. Ürünün tamir süresi en fazla 30 iş günüdür. Bu süre, ürünün servis istasyonuna, servis istasyonunun olmaması durumunda, ürünün satıcısı, bayii, acentası, temsilciliği, ithalatçısı veya imalatçısından birine bildirim tarihinden itibaren başlar.
5. Sanayi ürününün arızasının 15 iş günü içerisinde giderilmemesi halinde, imalatçı veya ithalatçı; ürünün tamiri tamamlanıncaya kadar, benzer özelliklere sahip başka bir sanayi ürününü tüketicinin kullanımına tahsis etmek zorundadır.
6. Ürünün garanti süresi içerisinde, gerek malzeme ve işçilik, gerekse montaj hatalarından dolayı arızalanması halinde, işçilik masrafı, değiştirilen parça bedeli ya da başka herhangi bir ad altında hiçbir ücret talep etmeksizin, tamiri yapılacaktır.
7. Ürünün:
  - Teslim tarihinden itibaren garanti süresi içinde kalmak kaydıyla bir yıl içerisinde, aynı arızayı ikiden fazla tekrarlaması veya farklı arızaların dörtten fazla veya belirlenen garanti süresi içerisinde farklı arızaların toplamının altıdan fazla olması unsurlarının yanı sıra, bu arızaların üründen yararlanmamayı sürekli kılması,
  - Tamiri için gereken azami sürenin aşılması,
  - Servis istasyonunun mevcut olmaması halinde sırasıyla satıcısı, bayii, acentası, temsilciliği, ithalatçısı veya imalatçısından birinin düzenleyeceği raporla arızanın tamirinin mümkün bulunmadığının belirlenmesi durumlarında, ücretsiz olarak değiştirme işlemi yapılacaktır.
8. Ürünün kullanma kılavuzunda yer alan hususlara aykırı kullanılmasından kaynaklanan arızalar garanti kapsamı dışındadır.

9. Garanti süresi içerisinde, servis istasyonları tarafından yapılmasının zorunlu olduğu, imalatçı veya ithalatçı tarafından şart koşulan periyodik bakımlarda; verilen hizmet karşılığında tüketiciden işçilik ücreti veya benzeri bir ücret talep edilemez.
10. Garanti belgesi ile ilgili olarak çıkabilecek sorunlar için T.C. Sanayi ve Ticaret Bakanlığı Tüketicinin ve Rekabetin Korunması Genel Müdürlüğü'ne başvurulabilir.

Bu Garanti Belgesi'nin kullanılmasına 4077 sayılı Kanun ile bu Kanun'a dayanılarak yürürlüğe konulan Garanti Belgesi Uygulama Esaslarına Dair Tebliğ uyarınca, T.C. Sanayi ve Ticaret Bakanlığı Tüketicinin ve Rekabetin Korunması Genel Müdürlüğü tarafından izin verilmiştir.

### **İMALATÇI VEYA İTHALATÇI FİRMANIN:**

Ünvanı : Groupe SEB İstanbul Ev Aletleri Tic. A.Ş.  
Adresi : Beybi Giz Plaza Dereboyu Cad. Meydan sok. No:28 Kat:12 34398  
Maslak/İstanbul

### **DANIŞMA HATTI: 444 40 50**

### **FİRMA YETKİLİSİNİN:**

#### **MALIN:**

Markası : Tefal  
Cinsi : Katı meyva sıkacağı  
Modeli : 54120  
Belge İzin Tarihi : 24.06.2008  
Garanti Belge No : 66942  
Azami Tamir Süresi : 30 gün  
Garanti Süresi : 2 Yıl  
Kullanım Ömrü : 7 Yıl

#### **SATICI FİRMANIN**

Ünvanı :  
Adresi :  
Tel-Telefax :  
Fatura Tarih ve No :  
Teslim Tarihi ve Yeri :  
TARİH-İMZA-KAŞE :

**Size en yakın servisimizi 444 40 50 numaralı Tüketici Danışma Hattımızdan öğrenebilirsiniz.**



# 1. Меры безопасности

---

- Перед тем, как пользоваться прибором, всегда проверяйте сито корзинки (**D**): никогда не пользуйтесь соковыжималкой, если корзинка сломана, имеет дефекты, если Вы видите крупные или мелкие трещины или если в сите корзинки есть разрывы. В этом случае обратитесь в уполномоченный сервисный центр или к своему продавцу. С корзиной-фильтром следует обращаться осторожно (чтобы не порезаться).
- С ситом корзинки (**D**) обращайтесь осторожно, средние зубцы и лезвия очень острые.
- В интересах Вашей безопасности данный прибор соответствует действующим стандартам и регламентам.
- Убедитесь, что напряжение питания, указанное на заводской табличке под прибором, соответствует напряжению Вашей электросети. При любом ошибочном подключении гарантия утрачивает силу.
- Запрещается держать прибор или пользоваться им на горячей конфорке или в непосредственной близости от огня (газовая плита).
- Не погружать блок двигателя в воду, не подвергать его воздействию воды.
- Если шнур питания поврежден, в целях безопасности его замена должна выполняться изготовителем, его уполномоченным сервисным центром или специалистом соответствующей квалификации.
- Прибором можно пользоваться только на устойчивой поверхности вдали от источников воды. Не переворачивайте прибор.
- Никогда не разбирайте прибор. От Вас не требуется выполнять никаких действий по уходу за ним, кроме чистки.
- Соковыжималку необходимо выключать:
  - При неисправной работе прибора,
  - Перед каждой установкой, разборкой или чисткой.
- Никогда не тяните прибор за шнур питания, чтобы отключить его от сети.
- Нельзя пользоваться удлинителем, не убедившись, что он полностью исправен.
- Нельзя пользоваться электробытовым прибором:
  - если он падал на пол,
  - если он поврежден или некомплектен.
- В таких случаях, а также для устранения любых других неисправностей, НЕОБХОДИМО обращаться в уполномоченный сервисный центр.
- Это изделие предназначено только для бытового применения, его ни при каких обстоятельствах нельзя применять в профессиональных целях. Изготовитель не принимает на себя никаких гарантийных обязательств и никакой ответственности в отношении профессионального применения.
- Прибор не предназначен для использования лицами (включая детей) с пониженными физическими, чувственными или умственными способностями или при отсутствии у них опыта или знаний, если они не находятся под контролем или не проинструктированы об использовании прибора лицом, ответственным за их безопасность.
- Дети должны находиться под контролем для недопущения игры с прибором.
- Никогда не применяйте никакие принадлежности или комплектующие, кроме исходных. Изготовитель снимает с себя всякую ответственность при нарушении этого правила.
- Ни при каких обстоятельствах не вводите пальцы или какие-либо предметы в канал заполнения при работе прибора. Всегда пользуйтесь толкателем, предусмотренным для этой цели.
- Никогда не снимайте крышку (**C**), пока корзинка (**D**) не остановится полностью.
- Не выдвигайте емкость для мякоти (**K**) во время работы прибора.
- Всегда выключайте прибор после пользования им.

## 2. Описание прибора

|                                      |                                     |
|--------------------------------------|-------------------------------------|
| <b>A.</b> Толкатель                  | <b>G.</b> Блокирующие скобы         |
| <b>B.</b> Канал заполнения           | <b>H.</b> Блок двигателя            |
| <b>C.</b> Крышка                     | <b>I.</b> Переключатель «пуск-стоп» |
| <b>D.</b> Фильтр-сито (или корзинка) | <b>J.</b> Отсек для шнура питания   |
| <b>E.</b> Сокоприемник               | <b>K.</b> Емкость для мякоти        |
| <b>F.</b> Носик для слива сока       |                                     |

## 3. Система защиты

Этот прибор оснащен системой защиты. Соковыжималка может быть запущена только в том случае, если крышка (**C**) надежно зафиксирована с помощью блокирующих скоб (**G**).

В конце работы, переведите переключатель (**I**) в положение «0» и дождитесь полной остановки корзинки (**D**), прежде чем снимать крышку (**C**).

## 4. Перед первым использованием

- Рекомендуем Вам промыть все съемные детали (**A, C, D, E, F, K**) перед первым использованием (см. раздел 7).
- Освободите прибор от упаковки, затем поставьте его на устойчивую поверхность, снимите крышку (**C**), и удалите защитную картонную прокладку, расположенную под корзинкой (**D**).

## 5. Порядок запуска

- Присоедините носик (**F**) к сокоприемнику (**E**) - см. Рис. 1.
- Поместите сокоприемник (**E**) на блок двигателя (**H**) - см. Рис. 2.
- Вставьте фильтр-сито (**D**) в сокоприемник (**E**). Проверьте правильность расположения корзинки фильтра по оси привода - см. Рис. 3.
- Накройте блок двигателя (**H**) крышкой (**C**) - см. Рис. 4.
- Вставьте емкость для мякоти (**K**) с обратной стороны прибора - см. Рис. 5.
- Заблокируйте скобы (**G**) поверх крышки (**C**) (Рис. 6а и 6б): сначала приподнимите обе скобы (**G**) и защелкните их (Рис. 6а), а затем надавите на нижнюю часть каждой скобы (**G**) – правильная фиксация сопровождается вторым щелчком (Рис. 6б).
- Поместите стакан под носик для слива сока (**F**) с лицевой стороны прибора.
- Нарезьте плоды или овощи кусками, удалив косточки, если это необходимо.
- Включите прибор в сеть. Устройство для хранения для шнура (**J**) позволит Вам подогнать длину шнура.
- Запустите прибор с помощью выключателя (**I**).
- Подавайте плоды или овощи через канал (**B**).
- Для проталкивания кусочков воспользуйтесь толкателем (**A**), но без усилий. Никакими другими приспособлениями пользоваться нельзя.

**Плоды или овощи следует подавать в прибор при работающем двигателе. Не нажимайте на толкатель (A) слишком сильно. КАТЕГОРИЧЕСКИ ЗАПРЕЩАЕТСЯ подталкивать пальцами.**

- Когда Вы закончили, остановите прибор с помощью выключателя (I) и дождитесь полной остановки корзинки фильтра (D).
- Когда емкость для мякоти (K) заполнена или течение сока замедлилось, опорожните емкость и почистите фильтр-сито (D).

| Ингредиенты | Примерный вес (кг)    | Выход сока в мл (*)<br>1 стакан = 200 мл<br>(приблизительно) |
|-------------|-----------------------|--|
| Яблоки      | 1                     | 700  |
| Груши       | 1                     | 600  |
| Морковь     | 1                     | 550  |
| Огурцы      | 1 (примерно 2 огурца) | 600  |
| Ананасы     | 1                     | 300  |
| Виноград    | 1                     | 450  |
| Помидоры    | 1                     | 600  |
| Сельдерей   | 1                     | 600  |

(\*) Качество и объемы соков меняются очень заметно в зависимости от сроков сбора и сорта каждого овоща или фрукта. Поэтому выше приводятся лишь примерные количества сока.

## 6. Практические советы

- Прежде чем удалить косточки, тщательно промойте плоды.
- Вам не обязательно надо удалять кожуру или корку плодов. Вам придется чистить только плоды с толстой кожурой (с горечью): цитрусовые, ананас (необходимо удалить сердцевину).
- Сок банана, авокадо, ежевики, инжира, баклажана, малины выделяется с трудом.
- Не рекомендуется применять соковыжималку для сахарного тростника и слишком твердых или волокнистых плодов.
- Выбирайте спелые и свежие фрукты и овощи, они дадут больше сока. Этот прибор подходит для таких плодов, как яблоки, груши, апельсины, виноград, гранаты, ананасы и т.п. и овощей, таких как морковь, огурцы, помидоры, свекла, сельдерей и т.п.
- Если Вы подаете в соковыжималку слишком спелые плоды, корзинка фильтра может закупориться быстрее.
- **Важная информация:** Все соки следует употреблять в короткий отрезок времени. Дело в том, что при контакте с воздухом они быстро окисляются, от чего у них может измениться вкус, цвет и питательная ценность. Сок яблок и груш быстро приобретает бурый цвет, но добавьте несколько капель лимона, и изменение цвета пойдет не так быстро.

## 7. Чистка и уход

- Все съемные детали (**A, C, D, E, F, K**) можно мыть в посудомоечной машине.
- **Чистить такой прибор гораздо легче, если вы это делаете сразу после его использования.**
- Для чистки прибора не следует применять кухонные губки, ацетон, спирт и т.д.
- С ситом корзинки (**D**) следует обращаться осторожно. Избегайте любых неверных действий, которые могут ее повредить. При первых же признаках износа или ухудшения состояния замените корзину.
- Блок двигателя следует чистить влажной тканью.

## - 8. Что делать, если ваш прибор не работает?

| НЕИСПРАВНОСТИ  | ПРИЧИНЫ  | РЕШЕНИЯ   |
|--|--|---|
| Изделие не работает.   | Оно не включено в розетку. Выключатель не находится в положении «1».                 | Включите прибор в розетку соответствующего напряжения, и нажмите выключатель. |
|  | Неправильно расположен сокоприемник ( <b>E</b> ).                                    | Проверьте расположение сокоприемника ( <b>E</b> ).                            |
|  | Скобы ( <b>G</b> ) не закреплены надлежащим образом.                                 | Проверьте правильность фиксации скоб (Рис. 6а и 6б).                          |
| От изделия исходит запах, или оно очень горячее на ощупь, из него идет дым или возникает необычный шум.  | Неправильно расположен фильтр-сито ( <b>D</b> ).                                     | Проверьте расположение фильтра-сита ( <b>D</b> ).                             |
|  | В соковыжималку подается для обработки слишком много плодов/овощей.                  | Дайте прибору остыть и уменьшите количество плодов/овощей для обработки.      |
| Сок не вытекает как следует.   | Носик ( <b>F</b> ) отсутствует или неправильно вставлен в сокоприемник ( <b>E</b> ). | Проверьте наличие и правильность установки носика для слива ( <b>F</b> ).     |
|  | Фильтр-сито ( <b>D</b> ) закупорен.  | Почистите фильтр-сито ( <b>D</b> ).   |
| При любых других неисправностях или отклонениях, обращайтесь в ближайший уполномоченный сервисный центр. |  |   |

## 9 - Завершение эксплуатации электрического или электронного изделия



- Участвуем в охране окружающей среды!**
- 1 В состав Вашего прибора входит много материалов, которые представляют ценность или могут быть использованы повторно..
  - 2 Сдайте его в пункт приема или, если его нет, в уполномоченный сервисный центр на переработку.

# 1. Заходи безпеки

- Перед тим, як користуватися приладом, завжди перевіряйте сито кошика (**D**): ніколи не користуйтеся соковижималкою, якщо кошик зламаний, має дефекти, якщо Ви бачите великі або малі тріщини або якщо в ситі кошика є розриви. У цьому разі зверніться до уповноваженого сервісного центру або до свого продавця. З кошиком-фільтром варто поводитись обережно (щоб не порізатися).
- Будьте обережні із ситом кошика (**D**), середні зубці та леза дуже гострі.
- В інтересах Вашої безпеки цей прилад відповідає діючим стандартам і регламентам.
- Переконайтеся, що напруга живлення, зазначена на заводській табличці під приладом, відповідає напрузі Вашої електромережі. У разі будь-якого помилкового підключення гарантія втрачає силу.
- Забороняється тримати прилад або користуватися ним на гарячій конфорці або в безпосередній близькості від вогню (газова плита).
- Не занурювати блок двигуна у воду, не піддавати його впливу води.
- Якщо шнур живлення ушкоджений, з метою безпеки його заміна повинна виконуватися виробником, його уповноваженим сервісним центром або фахівцем відповідної кваліфікації.
- Приладом можна користуватися тільки на стійкій поверхні на відстані від джерел води. Не перевертайте прилад.
- Ніколи не розбирайте прилад. Вам не потрібно виконувати жодних дій з догляду за ним, окрім чищення.
- Соковижималку необхідно виключати:
  - У разі несправної роботи приладу,
  - Перед кожною установкою, розбиранням або чищенням.
- Ніколи не тягніть прилад за шнур живлення, щоб відключити його від мережі.
- Не можна користуватися подовжувачем, не переконавшись, що він повністю справний.
- Не можна користуватися електро побутовим приладом:
  - якщо він падав на підлогу,
  - якщо він ушкоджений або некомплектний.
- У таких випадках, а також для усунення будь-яких інших несправностей, НЕОБХІДНО звертатися до уповноваженого сервісного центру.
- Цей виріб призначений лише для побутового застосування, його ні за яких умов не можна застосовувати в професійних цілях. Виробник не бере на себе жодних гарантійних зобов'язань і жодної відповідальності відносно професійного застосування.
- Цей прилад не призначений для використання людьми з обмеженими фізичними, сенсорними та розумовими здібностями (у тому числі дітьми) або людьми, що не мають відповідного досвіду або необхідних знань. Вони можуть користуватися цим пристроєм тільки під спостереженням осіб, відповідальних за їхню безпеку, або після одержання від них інструкцій з його експлуатації.
- Потрібно стежити за дітьми, щоб вони не грали із приладом.
- Ніколи не застосовуйте жодні приладдя або комплектуючі, окрім вихідних. Виробник знімає із себе будь-яку відповідальність при порушенні цього правила.
- За жодних умов не можна вводити пальці або будь-які предмети в канал заповнення при роботі приладу. Завжди користуйтеся штовхачем, передбаченим для цього.
- Ніколи не знімайте кришку (**C**), поки кошик (**D**) не зупиниться повністю.
- Не висувайте ємність для м'якоти (**K**) під час роботи приладу.
- Завжди виключайте прилад після користування ним.

## 2. Опис приладу

|                                   |                                     |
|-----------------------------------|-------------------------------------|
| <b>A.</b> Штовхач                 | <b>G.</b> Блокувальні клямки        |
| <b>B.</b> Канал заповнення        | <b>H.</b> Блок двигуна              |
| <b>C.</b> Кришка                  | <b>I.</b> Перемикач «пуск-стоп»     |
| <b>D.</b> Фільтр-сито (або кошик) | <b>J.</b> Відсік для шнура живлення |
| <b>E.</b> Сокоприймач             | <b>K.</b> Ємність для м'якоти       |
| <b>F.</b> Носик для зливу соку    |                                     |

## 3. Система захисту

Цей прилад обладнано системою захисту. Соковижималку можна запустити тільки в тому випадку, якщо кришку (**C**) надійно зафіксовано за допомогою блокувальних клямок (**G**). Наприкінці роботи виставте перемикач (**I**) у положення «0» і дочекайтеся повної зупинки кошика (**D**) перш ніж знімати кришку (**C**).

## 4. Перед першим використанням

- Рекомендуємо Вам перед першим використанням промити всі знімні деталі (**A, C, D, E, F, K**) перед першим використанням (див. розділ 7).
- Звільніть прилад від упакування, потім поставте його на стійку поверхню, зніміть кришку (**C**) та видаліть захисну картонну прокладку, розташовану під кошиком (**D**).

## 5. Порядок запуску

- Приєднаєте носик (**F**) до сокоприймачу (**E**) - див. Рис. 1.
- Помістіть сокоприймач (**E**) на блок двигуна (**H**) - див. Рис. 2.
- Вставте фільтр-сито (**D**) у сокоприймач (**E**). Перевірте правильність розташування кошика фільтра по осі приводу - див. Рис. 3.
- Накрийте блок двигуна (**H**) кришкою (**C**) - див. Рис. 4.
- Вставте ємність для м'якоти (**K**) зі зворотної сторони приладу- див. Рис. 5.
- Заблокуйте клямки (**G**) поверх кришки (**C**) (Рис. 6а та 6b): спочатку підніміть обидві клямки (**G**) і вдавіть їх до клацання (Рис. 6а), після цього натисніть на нижню частину кожної з клямок (**G**) – правильну фіксацію супроводжує ще одне клацання (Рис. 6b).
- Помістіть склянку під носик для зливу соку (**F**) з лицевої сторони приладу.
- Наріжте плоди або овочі шматками, видаливши кісточки, якщо це необхідно.
- Увімкніть прилад у мережу. Пристрій для зберігання шнура (**J**) дозволить Вам підігнати довжину шнура.
- Запустіть прилад за допомогою вимикача (**I**).
- Подавайте плоди або овочі через канал (**B**).
- Для проштовхування шматочків користуйтеся штовхачем (**A**), але без зусиль. Жодним іншим приладдям користуватися не можна.

**Плоди або овочі варто подавати до приладу при працюючому двигуні. Не натискайте на штовхач (A) занадто сильно. КАТЕГОРИЧНО ЗАБОРОНЯЄТЬСЯ** підштовхувати пальцями.

- Коли Ви закінчили, зупиніть прилад за допомогою вимикача (I) і дочекайтеся повної зупинки кошика фільтра (D).
- Коли ємність для м'якоті (K) заповнена або стікання соку сповільнилося, спорожніть ємність і почистіть фільтр-сито (D).

| Інгредієнти | Приблизна вага (кг)    | Вихід соку в мл (*)<br>1 склянка = 200 мл (приблизно) |
|-------------|------------------------|---|
| Яблука      | 1                      | 700   |
| Груші       | 1                      | 600   |
| Морква      | 1                      | 550   |
| Огірки      | 1 (приблизно 2 огірки) | 600   |
| Ананаси     | 1                      | 300   |
| Виноград    | 1                      | 450   |
| Помідори    | 1                      | 600   |
| Селера      | 1                      | 600   |

(\*) Якість та кількість соків змінюються дуже помітно в залежності від строку збору та сорту кожного овоча чи фрукта. Тому вище приводиться лише приблизна кількість соку.

## 6. Практичні поради

- Перш ніж видалити кісточки, ретельно промийте плоди.
- Вам не обов'язково треба видаляти шкірку або кірку плодів. Вам доведеться чистити лише плоди з товстою шкіркою (з гіркотою): цитрусові, ананас (видалити також його серцевину).
- Сік банана, авокадо, ожини, інжиру, баклажана, малини виділяється важко.
- Не рекомендується застосовувати соковижималку для цукрового очерету і занадто твердих або волокнистих плодів.
- Обирайте спілі та свіжі фрукти й овочі, вони дадуть більше соку. Цей прилад підходить для таких плодів, як яблука, груші, апельсини, виноград, гранати, ананаси тощо й овочів, таких як морква, огірки, помідори, буряк, селера тощо.
- Якщо Ви подаєте в соковижималку занадто спілі плоди, кошик фільтра може закупоритися швидше.

**Важлива інформація:** Всі соки варто споживати негайно. Справа в тому, що при контакт з повітрям вони швидко окислюються, від чого в них може змінитися смак, кольори та поживна цінність. Сік яблук і груш швидко здобуває бурого кольору, але додайте кілька крапель лимона, і зміна кольору відбудеться не так швидко.

## 7. Чищення та догляд

- Всі знімні деталі (**A, C, D, E, F, K**) можна мити в посудомийній машині.
- **Чистити такий прилад набагато легше, якщо Ви це робите відразу після користування ним.**
- Для чищення приладу не слід застосовувати кухонні губки, ацетон, спирт тощо.
- Із ситом кошика (**D**) варто поводитися обережно. Уникайте будь-яких неправильних дій, які можуть йому зашкодити. При перших же ознаках зношування або погіршення стану замініть кошик.
- Блок двигуна варто чистити вологою тканиною.

## -8. Що робити, якщо ваш прилад не працює?

| НЕСПРАВНОСТІ   | ПРИЧИНИ   | РІШЕННЯ   |
|--|---|---|
| Виріб не працює.   | Він не ввімкнений в розетку. Вимикач не перебуває в положенні «1».                  | Ввімкніть прилад у розетку відповідної напруги, і натисніть вимикач.        |
|  | Неправильно розташований сокоприймач ( <b>E</b> ).                                  | Перевірте розташування сокоприймача ( <b>E</b> ).                           |
|  | Клямки ( <b>G</b> ) не закріплені належним чином.                                   | Перевірте правильність фіксації клямок (Рис. 6а та 6b).                     |
| Виріб виділяє запах, або він дуже гарячий на дотик, з нього йде дим або виникає незвичайний шум.               | Неправильно розташований фільтр-сито ( <b>D</b> ).                                  | Перевірте розташування фільтра-сита ( <b>D</b> ).                           |
|  | У соковижималку подається для обробки занадто багато плодів/овочів.                 | Дайте приладу охолонути та зменшіть кількість плодів/овочів для обробки.    |
| Сік не витікає належним чином.   | Носик ( <b>F</b> ) відсутній або неправильно вставлений у сокоприймач ( <b>E</b> ). | Перевірте наявність і правильність установки носика для зливу ( <b>F</b> ). |
|  | Фільтр-сито ( <b>D</b> ) закупорений.   | Почистіть фільтр-сито ( <b>D</b> ).   |
| При будь-яких інших несправностях або відхиленнях звертайтеся до найближчого уповноваженого сервісного центру. |   |   |

## 9 - Завершення експлуатації електричного або електронного виробу

### Беремо участь в охороні навколишнього середовища!



До складу Вашого приладу входить багато матеріалів, які становлять цінність або можуть бути використані повторно.



Здайте його до пункту прийому або, за його відсутності, до уповноваженого сервісного центру на переробку.



# 1. Chỉ dẫn an toàn

- Đọc kỹ hướng dẫn trước khi sử dụng và giữ chúng ở nơi an toàn để dùng cho sau này. Tefal sẽ không chịu trách nhiệm về bất cứ những sử dụng không theo hướng dẫn của máy.
- Sản phẩm này chỉ dành cho gia đình sử dụng, không dành cho những mục đích sử dụng cho thương mại, hay chuyên môn. Nhà sản xuất không chịu trách nhiệm bảo hành cho những sản phẩm sử dụng cho mục đích thương mại hay sử dụng sai với hướng dẫn sử dụng.
- Không được tự ý tháo rời hay sửa chữa thiết bị khi không có sự cho phép của nhà bảo hành. Tất cả mọi sửa chữa sẽ không đảm bảo được chất lượng sản phẩm, có thể dẫn đến nguy hiểm về điện giật, cháy nổ, hay rủi ro khác. Nếu dây điện bị hỏng phải được thay thế bởi nhà sản xuất, trung tâm dịch vụ bảo hành ủy quyền của Tefal.
- Nên sử dụng 1 ổ cắm điện riêng có dòng điện là 10A và điện áp là 220V. Không nên sử dụng nhiều nguồn điện trong cùng 1 ổ cắm, vì nó sẽ gây ra cháy nổ. Hãy cắm đúng nguồn điện phù hợp với thiết bị, nếu cắm sai có thể gây nguy hiểm và sẽ không được áp dụng bảo hành.
- Rút phích điện sau khi sử dụng xong thiết bị, hoặc khi lau chùi. Tránh cầm dây giết ra để tránh hư hỏng dây. Không dùng tay ướt để rút dây điện.
- Thiết bị này không nên được sử dụng bởi người không đủ sức khỏe, năng lực giác quan hạn chế hoặc có vấn đề về thần kinh, thiếu kinh nghiệm hay kiến thức, trừ khi có người có trách nhiệm về an toàn giám sát họ hoặc hướng dẫn sử dụng để có thể điều khiển máy. Nên tránh xa tầm tay trẻ em, không cho chúng đùa nghịch với thiết bị.
- Vì lí do an toàn chỉ nên sử dụng các linh kiện đi kèm theo máy, điều khiển máy một cách thận trọng, cầm răng và lưỡi dao thật cẩn thận vì nó rất sắc. Để vệ sinh phễu xay, hãy sử dụng bàn chải kèm theo thiết bị.
- Không sử dụng khi bộ lọc bị hỏng, máy hoạt động không chính xác.
- Cẩn ngắt điện thiết bị:
  - \* Nếu xuất hiện tình trạng bất thường trong khi vận hành,
  - \* Mỗi lần tháo lắp hay làm vệ sinh máy,
  - \* Không rút phích điện bằng cách kéo giật dây cắm,
  - \* Chỉ dùng thiết bị nối dài khi đã kiểm tra thiết bị này ( ở trạng thái tốt nhất).
- Chỉ dùng thanh đẩy để đẩy thực phẩm xuống, không dùng tay, dùng dao hay những vật dụng khác cho vào ống dẫn thực phẩm khi đang vận hành máy.
- Không cho máy hoạt động khi trong đó không có gì, không đổ chất lỏng nóng vào bình. .
- Không cho quá nhiều thực phẩm vào trong máy khi máy hoạt động.
- Đặt thiết bị ở nơi có bề mặt bằng phẳng và không có nước.
- Không đặt thiết bị gần nơi có nguồn nước, ẩm ướt, gần lửa.
- Không sử dụng thiết bị khi đã bị rơi xuống đất, bị hỏng.
- Luôn luôn kiểm tra phễu xay (D) trước khi sử dụng : không sử dụng máy ép nếu phễu bị gãy, hỏng, bị rạn nứt hay bị thủng. Vui lòng mang đến trung tâm bảo hành được ủy quyền bởi Tefal
- Không mở nắp đậy (C) trước khi phễu (D) dừng hoạt động hẳn.
- Không rút khay (K) trong quá trình vận hành máy.

## 2. Mô tả thiết bị

|   |  |
|---|--|
| <b>A.</b> Dụng cụ đẩy thực phẩm<br><b>B.</b> Ống dẫn thực phẩm<br><b>C.</b> Nắp đẩy<br><b>D.</b> Phễu xay<br><b>E.</b> khay chứa nước trái cây<br><b>F.</b> Vòi rót | <b>G.</b> Van khóa<br><b>H.</b> Hộp mô-tơ<br><b>I.</b> Nút Bật/Tắt<br><b>J.</b> Dây điện<br><b>K.</b> Khay chứa bã |
|---|--|

## 3. Hệ thống an toàn

Máy này được trang bị một hệ thống an toàn. Để cho máy ép hoạt động, nắp đẩy (C) cần được cài đúng cách bằng hai van khóa (G).

Sau mỗi lần xay, đưa nút điều khiển (I) về số “0” và chờ cho phễu xay (D) dừng hẳn trước khi mở nắp (C).

## 4. Trước khi sử dụng lần đầu

- Chúng tôi khuyến cáo bạn nên rửa sạch các thiết bị tháo rời (các chi tiết A, C, D, E, F, K) trước khi bắt đầu sử dụng máy (xem chương 7).
- Tháo máy ra khỏi vỏ đựng và đặt lên một mặt phẳng, mở nắp đẩy (C), rút tấm bia bảo vệ nằm trên phễu xay (D).

## 5. Vận hành

- Đặt vòi rót (F) lên khay chứa nước trái cây (E) (hình 1).
- Đặt khay chứa nước trái cây (E) lên mô-tơ (H) theo hướng nghiêng về phía trước và đưa cốc rót (F) vào trong lỗ như thiết kế (hình 2).
- Đặt phễu xay (D) vào khay chứa nước trái cây (E). Lưu ý đặt phễu xay đúng vị trí trên trục đẩy (hình 3).
- Đặt nắp đẩy (C) lên mô-tơ (H) (hình 4).
- Đặt khay chứa bã (K) đằng sau máy (hình 5).
- Kẹp hai van khóa (G) vào nắp đẩy (C) (hình 6a và 6b): trước hết đưa 2 van (G) lên trên và nới chúng cho đến khi nghe thấy tiếng “clic” đầu tiên (hình 6a); rồi ti lên chân của từng van cho đến khi nghe thấy tiếng “clac” đầu tiên, như vậy nghĩa là các van đã được kẹp đúng (hình 6b).
- Đặt bình rót (L) hoặc một cái cốc dưới vòi rót (F) ở trước máy.
- Cắt trái cây hoặc thái rau thành nhiều mẫu nếu cần, đồng thời bỏ hạt đi.
- Bật điện. Dây điện (J) cho phép điều chỉnh chiều dài của dây phù hợp.
- Vận hành máy bằng cách sử dụng nút điều khiển (I).

- Cho trái cây hoặc rau vào ống dẫn thực phẩm **(B)**.
- Dùng dụng cụ đẩy thực phẩm **(A)** nhưng không dùng lực mạnh trong khi ấn thực phẩm. Không sử dụng bất kỳ dụng cụ nào khác.  
Trái cây và rau cần được cho vào khi mô-tơ đang hoạt động.  
Không nén quá mạnh ống dẫn thực phẩm **(A)**. ĐẶC BIỆT không nên thực phẩm bằng ngón tay.
- Khi đã dừng xay, ngắt máy bằng nút điều khiển **(I)** và đợi cho phễu xay dừng hẳn.
- Khi khay chứa **(K)** đầy hoặc lượng nước ép chảy xuống chậm, đổ bã đi và làm sạch phễu xay **(D)**.

| Thành phần | Cân nặng tương đối (kg) | Số lượng nước đạt được bằng cl (* ) – 1 cốc – 20 cl (khoảng) |
|------------|-------------------------|--|
| Táo        | 1                       | 70   |
| Lê         | 1                       | 60   |
| Cà rốt     | 1                       | 55   |
| Dưa chuột  | 1 (khoảng 2 quả)        | 60   |
| Dứa        | 1                       | 30   |
| Nho        | 1                       | 45   |
| Cà chua    | 1                       | 60   |
| Cần tây    | 1                       | 60   |

(\* ) Chất lượng và số lượng nước ép thay đổi tùy vào ngày thu hoạch và giống của từng loại rau hay trái cây. Lượng nước ép nêu trên đây chỉ mang tính tương đối.

## 6. Lời khuyên hữu ích

- Rửa cẩn thận trái cây trước khi bỏ hộp.
- Bạn không nhất thiết phải gọt vỏ của rau quả. Chỉ cần bỏ vỏ những loại quả vỏ dày (đáng): cam quýt, dứa (bỏ lõi).
- Khó có thể tạo nước ép một số loại như chuối, bơ, dâu, cà tím, phúc bồn tử...
- Không nên dùng máy xay để ép mía hay các loại quả quá rắn hoặc nhiều xơ.
- Chọn các loại trái cây và rau chín sẽ đem lại nhiều nước ép hơn. Chiếc máy này phù hợp cho các loại trái cây như : táo, lê, cam, nho, lựu, dứa.v.v.. và những loại rau củ như: cà rốt, dưa chuột, cà chua, củ cải, cần tây.v.v...
- Nếu bạn xay những loại quả quá chín thì phễu xay chóng bị nghẽn hơn.

**Quan trọng:** Nên dùng ngay nước ép thu được. Vì khi tiếp xúc với không khí, nước ép bị ô-xy hóa rất nhanh, sẽ làm vị nước mất ngon và giảm giá trị dinh dưỡng. Nước ép táo hoặc lê nhanh chuyển sang màu nâu, nên cho vài giọt chanh để giúp các loại nước này chuyển màu chậm hơn.

## 7. Vệ sinh máy \_\_\_\_\_

- Tất cả các thiết bị tháo rời (các chi tiết **A, C, D, E, F, K**) đều có thể rửa sạch bằng máy rửa bát.
- Thiết bị này rất tiện cho việc vệ sinh nếu bạn thực hiện lau rửa ngay sau khi sử dụng.
- Không dùng tấm ráp để cọ, không dùng chất tẩy, chất cồn để rửa máy.
- Phễu xay (**D**) cần được lưu ý cẩn thận khi dùng. Nếu điều khiển không đúng cách sẽ làm hỏng phễu xay.  
Thay phễu xay ngay khi bắt đầu xuất hiện tình trạng mòn hoặc hỏng.
- Lau chùi mô-tơ bằng một tấm vải ẩm.

## 8. Nếu máy của bạn không hoạt động, nên làm gì?

| SỰ CỐ   | NGUYÊN NHÂN   | GIẢI PHÁP  |
|---|---|--|
| Máy không hoạt động.  | Điện chưa vào, nút điều khiển ( <b>I</b> ) chưa ở vị trí "1".                                 | Dùng ổ điện cùng điện áp, kích hoạt nút điều khiển ( <b>I</b> ). |
|   | Khay chứa nước trái cây ( <b>E</b> ) không đặt đúng vị trí.                                   | Kiểm tra để đặt khay ( <b>E</b> ) đúng vị trí.                   |
|   | Các van ( <b>G</b> ) không được cài đúng.   | Kiểm tra để kẹp chuẩn (hình 6 và 6b).                            |
| Máy có mùi hoặc rất nóng khi dùng vào, nếu có khói hoặc kêu bất thường.                       | Phễu xay ( <b>D</b> ) không đúng vị trí.  | Kiểm tra để đặt phễu xay ( <b>D</b> ) đúng vị trí.               |
|   | Lượng thực phẩm xử lý quá nhiều.  | Để cho máy nguội bớt và giảm lượng thực phẩm xử lý.              |
| Nước ép không chảy ra một cách tương xứng.  | Vòi rót ( <b>F</b> ) hờ hoặc đặt không đúng vị trí trên khay chứa nước trái cây ( <b>E</b> ). | Kiểm tra để đặt vòi rót ( <b>F</b> ) đúng vị trí.                |
|   | Phễu xay ( <b>D</b> ) quá đầy.  | Làm sạch phễu xay ( <b>D</b> ).                                  |
| Khi có bất kỳ sự cố hoặc bất thường nào, hãy liên hệ với cơ sở dịch vụ sau bán hàng gần nhất. |   |  |

## 9. Khi không dùng thiết bị điện và điện tử \_\_\_\_\_

### Góp phần bảo vệ môi trường!



- ❶ - Thiết bị của bạn gồm nhiều vật liệu có thể tái sử dụng hoặc tái chế.
- ❷ - Hãy để chiếc máy bạn không dùng nữa vào một nơi tập trung hoặc đưa cho một cơ sở dịch vụ chuyên môn để xử lý.

# 1. Arahan keselamatan

---

- Sentiasa periksa dahulu tapis pamarut (**D**) sebelum mengguna.
  - Jangan sekali-kali menggunakan alat pengempar jika tapis ini pecah. Jangan sekali-kali guna alat pemerah jika tapis ini pecah, rosak atau jika retak atau retak halus kelihatan atau jika tapis ini koyak. Jika keadaan ini berlaku, hubungi Pusat Perkhidmatan Bertauliah atau peruncit anda. Berhati-hati apabila menggunakan tapis ini (risiko mata pisau tajam).
- Berhati-hati menggunakan tapis pamarut (**D**) ini, gigi dan mata pisau di tengah-tengah sangat tajam. Untuk membersihkan tapis pamarut, gunakan berus yang disediakan bersama produk.
- Untuk keselamatan anda, alat ini telah mematuhi segala piawai dan peraturan yang dikenakan.
- Pastikan voltan bekalan yang ditunjukkan pada label keterangan di bawah alat ini adalah betul-betul sesuai dengan sistem elektrik anda. Sebarang kesilapan sambungan akan membahayakan jaminan ini.
- Jangan letak atau guna alat ini di atas plat panas atau berdekatan dengan nyala api (dapur gas).
- Jangan rendam unit motor atau letak di bawah curahan air.
- Jika kabel bekalan rosak, ia harus diganti oleh pembuat, perkhidmatan lepas jualannya atau seorang bertauliah sedemikian untuk mengelakkan daripada bahaya.
- Sentiasa guna produk ini di atas permukaan yang rata, stabil, tahan panas, jauh daripada percikan air. Jangan terbalikkannya.
- Jangan sekali-kali membuka-buka alat ini. Alat pemerah ini tidak memerlukan penyenggaraan anda kecuali pembersihan biasa.
- Cabut palam alat pengempar ini :
  - Jika ada masalah semasa penggunaannya,
  - Sebelum setiap pemasangan, penanggalan atau pembersihan.
- Jangan sekali-kali mencabut palam alat ini dengan menarik kord bekalan kuasa.
- Guna kord pemanjang hanya selepas memastikan keadaannya adalah sempurna.
- Perkakas elektrik domestik tidak harus diguna :
  - Jika ia telah jatuh ke lantai,
  - Jika ia rosak atau tidak lengkap.
- Jika ini berlaku atau untuk semua pembaikan lain ANDA HARUS menghubungi Pusat Perkhidmatan Bertauliah.
- Produk ini telah direka bentuk untuk kegunaan domestik sahaja. Pengeluar tidak akan bertanggungjawab dan jaminan tidak akan diberikan terhadap sebarang kegunaan komersial, tidak wajar atau kegagalan mematuhi arahan penggunaan.
- Alat ini tidak direka bentuk untuk kegunaan orang (termasuk kanak-kanak) yang cacat anggota, keupayaan deria atau mental atau orang yang tidak ada pengalaman atau pengetahuan tentang alat ini, kecuali mereka telah terlebih dahulu diawasi atau diarahkan oleh orang yang bertanggungjawab terhadap keselamatan mereka.
- Kanak-kanak kecil hendaklah diawasi untuk memastikan mereka tidak bermain dengan alat ini.
- Guna hanya aksesori atau komponen asal sahaja. Kami tidak akan bertanggungjawab jika ini tidak dilakukan.
- Jangan sekali-kali memasukkan jari atau benda-benda lain ke dalam tiub suapan semasa alat ini sedang berjalan. Sentiasa guna rod penekan yang disediakan untuk tujuan ini.
- Jangan sekali-kali membuka penutup (**C**) sebelum tapis (**D**) betul-betul berhenti.
- Jangan keluarkan pemungut pulpa (**K**) semasa alat sedang berjalan.
- Sentiasa cabut palam alat ini selepas penggunaan.

## 2. Keterangan tentang alat

|   |  |
|---|--|
| <b>A.</b> Rod Penekan<br><b>B.</b> Tiub suapan<br><b>C.</b> Penutup<br><b>D.</b> Tapis<br><b>E.</b> Pemungut jus<br><b>F.</b> Muncung menuang | <b>G.</b> Klip pengunci<br><b>H.</b> Unit motor<br><b>I.</b> Suis buka-tutup<br><b>J.</b> Pemungut pulpa<br><b>K.</b> Penyimpan kord |
|---|--|

## 3. Sistem keselamatan

Alat ini dipasang dengan sistem keselamatan terbina dalam. Untuk menjalankan alat pemerah, penutup (**C**) mestilah terkunci sepenuhnya oleh dua klip pengunci (**G**). Apabila kitaran selesai, tetapkan suis (**I**) pada "0" dan tunggu sehingga tapis betul-betul berhenti sebelum membuka penutup (**C**).

## 4. Sebelum penggunaan pertama

- Kami syorkan anda mencuci bahagian-bahagian boleh dibuka (bahagian **A, C, D, E, F, K**) sebelum mengguna pertama kali (lihat bab 7).
- Keluarkan alat daripada kotaknya dan kemudian letakkan di atas permukaan kerja yang rata, stabil, tahan panas, buka penutup (**C**), alih kadbod pelindung daripada tapis

## 5. Memulakan

- Pasangkan muncung menuang (**F**) pada pemungut jus (**E**) (rajah. 1).
- Pasangkan pemungut jus (**E**) pada unit motor (**H**) (rajah. 2).
- Letakkan tapis (**D**) ke dalam pemungut jus (**E**). Pastikan yang tapis diletakkan dengan betul pada aci pemacu (rajah 3).
- Letakkan penutup (**C**) pada unit motor (**H**) (rajah 4).
- Pasangkan pemungut pulpa (**K**) di sebelah belakang alat (rajah 5).
- Letakkan 2 klip pengunci (**G**) pada penutup (**C**) (rajah 6a dan 6b): mula-mula angkat 2 klip (**G**) hingga anda dengar "klik" pertama (rajah 6a); kemudian tekan butang kedua-dua klip (**G**) hingga anda dengar bunyi "keletak", menunjukkan ia terkunci sepenuhnya (rajah 6b).
- Letakkan gelas di bawah muncung menuang (**F**) di sebelah depan alat.
- Buah-buahan atau sayuran dipotong-potong dan biji-biji dibuang jika perlu.
- Masukkan palam alat ke dalam soket. Penyimpan kord (**J**) membolehkan kord dipanjangkan mengikut sesuai.
- Jalankan alat dengan menekankan suis (**I**).
- Masukkan buah-buahan atau sayuran melalui corong (**B**).
- Gunakan rod penekan (**A**) dengan perlahan untuk menekan makanan. Jangan guna sebarang alat lain.

**Buahan dan sayuran harus dimasukkan semasa motor berjalan.**

**Jangan menekan rod penekan terlalu kuat (A).** Jangan **SEKALI-SEKALI** menekan dengan jari anda, sentiasa guna alat Penekan yang disediakan.

- Apabila anda selesai, berhentikan alat dengan menekankan suis **(I)** dan **tunggu sehingga tapis (D) betul-betul berhenti.**
- Apabila pemungut pulpa **(K)** sudah penuh atau jus mengalir dengan perlahan, kosongkan pemungut dan bersihkan tapis **(D).**

| Bahan  | Berat anggaran (dlm Kg) | Jumlah jus diperoleh dalam liter padu (*)<br>1 gelas = 200 ml (lebih kurang) |
|--------|-------------------------|--|
| Epal   | 1                       | 70   |
| Pear   | 1                       | 60   |
| Karot  | 1                       | 55   |
| Timun  | 1 (kira-kira 2 biji)    | 60   |
| Nanas  | 1                       | 30   |
| Anggur | 1                       | 45   |
| Tomato | 1                       | 60   |
| Saderi | 1                       | 60   |

(\*) Kualiti dan kuantiti jus akan berbeza-beza mengikut tarikh pemungutan dan jenis buahan dan sayuran tertentu. Kuantiti jus yang ditunjukkan di atas hanyalah anggaran sahaja.

---

## 6. Nasihat berguna

- Cuci buahan betul-betul sebelum membuang biji.
- Anda tidak perlu membuang kulit atau mengupas. Anda hanya perlu mengupas buahan berkulit tebal (dan pahit) : buahan sitrus, nanas (buangkan pulur).
- Memerah jus daripada pisang, avokado, beri hitam, buah tin, terung ungu, raspberi adalah sukar...
- Alat pemerah ini tidak harus digunakan untuk tebu dan buahan yang terlalu keras dan berserat.
- Pilih buahan dan sayuran yang masak dan segar, anda akan mendapat lebih banyak jus. Alat ini adalah sesuai untuk buahan seperti epal, pear, oren, anggur, delima, nanas, dsb.... dan sayuran seperti karot, timun, tomato, bit, saderi, dsb...
- Jika anda memerah buahan yang terlalu masak penapis boleh cepat menjadi tersekat.

**Penting :** Semua jus harus diminum dengan segera. Apabila terdedah kepada udara, jus cepat sekali teroksida menyebabkan rasa, warna dan nilai pemakanannya merosot. Jus epal dan pear cepat menjadi perang, untuk melambatkan penukaran warna ini tambahkan beberapa titik jus lemon.

## 7. Pembersihan dan penjagaan

- Semua bahagian yang boleh dibuka (barang **A, C, D, E, F, K**) boleh dicuci dengan mesin pencuci pinggan mangkuk.
- Alat ini lebih mudah dibersihkan jika dilakukan terus selepas ia diguna.
- Jangan menggunakan pad penyental, aseton, alkohol, dsb. untuk membersihkan alat ini.
- Tapis (**D**) harus ditangani dengan hati-hati. Elakkan salah penggunaan yang boleh merosakkannya. Tukar tapis sebaik sahaja ia kelihatan haus atau lusuh.
- Bersihkan unit motor dengan kain perca lembap.

## — 8. Apa yang harus dilakukan jika alat anda tidak berjalan ?

| MASALAH   | PUNCA  | PENYELESAIAN  |
|---|--|---|
| Alat tidak berjalan.  | Palam tidak dimasukkan dengan betul, suis tidak berada pada "1".   | Sambungkan alat kepada soket dengan voltan yang betul, tekan suis.        |
|   | Pemungut jus ( <b>E</b> ) tidak terletak dengan betul.   | Pastikan pemungut jus terletak dengan betul ( <b>E</b> ).                 |
|   | Penutup ( <b>C</b> ) tidak diketatkan betul.   | Pastikan penutup terletak dengan betul ( <b>C</b> ).                      |
| Produk mengeluarkan bau atau panas bila disentuh, berasap atau mengeluarkan bunyi yang pelih. | Tapis ( <b>D</b> ) tidak terletak dengan betul.  | Pastikan tapis terletak dengan betul ( <b>D</b> ).                        |
|   | Kuantiti makanan yang diproses adalah terlalu banyak.  | Biarkan alat sejuk semula dan kurangkan kuantiti yang diproses.           |
| Jus tidak keluar dengan lancar.   | Muncung menuang ( <b>F</b> ) tidak dipasang atau tidak terletak dengan betul pada pemungut jus ( <b>E</b> ). | Pastikan muncung menuang dipasang dan terletak dengan betul ( <b>F</b> ). |
|   | Tapis ( <b>D</b> ) berladang.  | Bersihkan tapis ( <b>D</b> ).   |
| Untuk sebarang masalah atau kejanggalan lain, hubungi khidmat lepas jualan dengan segera.     |  |   |

### TALIAN BANTUAN:

Seandainya anda mempunyai sebarang masalah atau pertanyaan, sila hubungi Kumpulan Hubungan Pelanggan kami terlebih dahulu untuk bantuan dan nasihat pakar:

0845 602 1454 – UK

(01) 677 4003 – ROI atau layari laman web kami – [www.moulinex.co.uk](http://www.moulinex.co.uk)

## 9. Produk elektrik atau elektronik yang habis hayat

### Lindungilah persekitaran kita!



Alat anda mengandungi beberapa bahan bernilai yang boleh diguna kembali atau dikitar semula.



Tinggalkan di pusat kutipan bahan buangan sivik tempatan.



## 9. منتج كهربائي أو إلكتروني منتهي الصلاحية

حماية البيئة أولاً!

يحتوي جهازك على العديد من المواد القيّمة التي يمكن إعادة تصنيعها.  
أودع الجهاز في أحد مراكز معالجة النفايات أو مركز خدمة معتمد للتعامل معه بطريقة آمنة.



## 6. نصائح عملية

- اغسل الفواكه بعناية قبل نزع نواتها.
- لست مضطراً لتقشير الفواكه إلا إذا كانت القشرة سميكة (أو طعمها مرّ): الحوامض، الأناناس (انزع النواة أولاً).
- من الصعب استخراج العصير من الموز، الأفوكادو، التوت، التين، الباذنجان، توت العليق.
- تفادي عصر قصب السكر و الفواكه الصلبة أو اللينة.
- اعصر الفواكه و الخضار الطازجة و الناضجة لأنها تعطي كمية أكبر من العصير. العصارة التي يحوزتك مناسبة خاصة لفواكه مثل التفاح، الكمثرى، البرتقال، العنب، الرمان، الأناناس، و خضار مثل الجزر، الخيار، الطماطم، الشمندر، الكرفس.
- سوف يُسد المنخل بسرعة إذا حاولت عصر فواكه غير ناضجة أكثر من اللازم.
- ملاحظة هامة: يجب تناول عصير الفواكه و الخضار فوراً لأنه قد يتأكسد بسرعة بسبب التعرض للهواء و بالتالي فقد يتغير مذاقه و لونه و يفقد قيمته الغذائية. يتحول لون عصير التفاح و الكمثرى إلى الأسود بسرعة. أضف إليه بعض القطرات من عصير الليمون للحد من هذا التحول.

## 7. التنظيف والصيانة

- يمكن غسل جميع الأجزاء القابلة لل فك (القطع A, C, D, E, F, K) في جلاية الصحن.
- يكون تنظيف الجهاز أكثر سهولة إذا تم مباشرة عند الانتهاء من استعماله.
- لا تستعمل الإسفنج الكاشط، الأستون، الكحول... لتنظيف العصارة.
- يجب التعامل مع المنخل (D) بحذر لتفادي إتلافه. استبدل المنخل بمجرد ظهور علامات التلف أو التدهور عليه.
- نظف وحدة المحرك بقطعة قماش رطبة.

## 8. ماذا تفعل إذا توقف المنتج عن العمل؟

| المشكلة   | الأسباب  | الحلول   |
|---|--|--|
| الجهاز لا يعمل  | المقيس غير موصول كما ينبغي مآخذ التيار، مفتاح التشغيل غير موجود على الوضعية «A». | أوصل الجهاز بمآخذ كهربائي له قوة تيار مناسبة. شغل الجهاز بواسطة مفتاح التشغيل. |
|   | مُجمّع العصير (E) غير مركب كما ينبغي.  | تأكد من تركيب مجمع العصير (E) كما ينبغي.                                       |
|   | المشبكة (G) غير مغلقة كما ينبغي.   | تأكد من إقفال المشبكين كما ينبغي (الشكلان 6 و 6b).                             |
| الجهاز ساخن جداً، يُصدر ضجيجاً، تنبعث منه رائحة أو دخان.                  | المنخل (D) غير مركب كما ينبغي.   | تأكد أن المنخل (D) مركب بشكل صحيح.   |
|   | كمية المكونات المعصورة كبيرة أكثر من اللازم.                                     | اترك العصارة تبرد و خفّض كمية المكونات.  |
| العصير لا ينساب جيداً   | فُوّهة السكب (F) غير مركب تماماً أو مركب بشكل خاطئ على مُجمّع العصير (E).        | تأكد من وجود فُوّهة السكب (F) في موقعها و من تركيبها بشكل صحيح.                |
|   | المنخل (D) مسدود.  | نظف المنخل (D).  |
| لمعالجة أي مشكلة أو عطل، اتصل بمركز الخدمة المعتمد الأقرب من مكان إقامتك. |  |  |

### 3. نظام الأمان

هذا الجهاز مزود بنظام حصري للأمان. لتشغيل العصارة، يجب أن يكون الغطاء (C) مقفلاً كما ينبغي بواسطة مشبكي الأمان (G). عند نهاية دورة العصر اضبط مفتاح التشغيل (I) على الوضعية «0»، و انتظر إلى أن يتوقف المنخل (D) تماماً عن الحركة قبل نزع الغطاء (C).

### 4. قبل الاستعمال للمرة الأولى

نصح بغسل جميع الأجزاء القابلة للفك (A, C, D, E, F, K) قبل استعمال الجهاز للمرة الأولى (راجع الفقرة 7). أخرج الجهاز من التغليف و ضعه فوق مكان صلب و مستقر. أخرج الغطاء (C) و انزع غلاف الحماية الموجود على المنخل (D).

### 5. التشغيل

- ركب أنبوب السكب (F) على مُجمَع العصير (E) (الشكل 1).
- ركب مُجمَع العصير (E) على وحدة المحرك (H) (الشكل 2).
- ضع المنخل (D) داخل مُجمَع العصير (E) و تأكد بأن المنخل مركب كما ينبغي على محور التدوير (الشكل 3).
- ركب الغطاء (C) على وحدة المحرك (H) (الشكل 4).
- ركب خزان اللب (K) في مؤخرة الجهاز (الشكل 5).
- ركب المشبكين (G) على الغطاء (C) (الشكلان 6a و 6b): ركب أولاً المشبكين (G) ثم عشقهما إلى أن تسمع صوت الإقفال (الشكل 6a). و بعد ذلك، اضغط على أسفل كل مشبك (G) إلى أن تسمع قرقعة أخرى مما يعني أنهما مقفلان كما ينبغي (الشكل 6b).
- ضع كوباً تحت أنبوب السكب (F) في مقدمة الجهاز.
- اقطع الفاكهة أو الخضار إلى مكعبات إذا تطلب الأمر ذلك مع نزع النواة.
- أوصل الجهاز بالتيار. يسمح لك نظام لف السلك الكهربائي (I) بتعديل طول السلك.
- شغل الجهاز بواسطة المفتاح (I).
- أدخل الفواكه أو الخضار عبر أنبوب التلقيم (B).
- استعمل الدفاش (A) لدفع المكونات بدون الضغط بقوة. لا تستعمل أية أدوات منزلية للقيام بذلك. يجب إدخال الفواكه و الخضار عندما يكون الجهاز مشغلاً. لا تضغط بقوة على الدفاش (A). لا تدفع المكونات أبداً بأصابعك.
- عند الانتهاء من التحضير، أوقف الجهاز بواسطة المفتاح (I) و انتظر إلى أن يتوقف المنخل (D) تماماً.
- عندما يمتلئ خزان اللب (K) عن آخره أو يصبح تدفق العصير بطيئاً، أفرغ الخزان و نظف المنخل (D).

| كمية العصير الناتجة بالسنتيلتر (*)<br>كوب واحد = 20 سنتيلتر (تقريباً) | الوزن التقريبي (بالكيلج) | المكونات |
|---|--------------------------|----------|
| 70  | 1                        | تفاح     |
| 60  | 1                        | كمثري    |
| 55  | 1                        | جزر      |
| 60  | 1 (حوالي حبتين)          | خيار     |
| 30  | 1                        | أناناس   |
| 45  | 1                        | عنب      |
| 60  | 1                        | طماطم    |
| 60  | 1                        | كرفس     |

(\*) تتغير نوعية و كمية العصير حسب تاريخ قطف الفواكه أو الخضار و كذا نوعها. تعطى كميات العصير المبينة أعلاه على سبيل المثال لا الحصر.

## 1. إرشادات السلامة

- تأكد دائما من صلاحية المنخل (أو السلة) (D) قبل الإستعمال: لا تستعمل العضارة أبدا إذا تعرض المنخل للكسر أو التلف أو إذا ظهرت عليه صدوع أو شقوق أو تمزق. في هذه الحالة، اتصل بمركز خدمة معتمد أو ببائعك. يرجى التعامل بحذر مع المنخل (حوافه حادة قد تسبب الجروح).
- تعامل بحذر مع المنخل (D) لأن أسنانه و شفرته المركزية حادة جدا المرफقة بالمنتج.
- من أجل سلامتك، يخضع هذا المنتج للقوانين والمعايير السارية المفعول.
- تأكد أن قوة التيار المبيّنة في لوحة التعريف الموجودة أسفل المنتج توافق قوة تيار الشبكة الكهربائية عندك. أي خطأ في التوصيل يؤدي إلى إلغاء الضمانة.
- لا تضع المنتج أو تستعمله فوق ألواح التسخين الكهربائية أو بالقرب من اللهب (موقد غاز).
- لا تغمر وحدة المحرك أبدا في الماء أو أي سائل آخر و لا تضعها تحت ماء جارئة.
- إذا تعرض السلك الكهربائي للتلف، يجب استبداله من قبل المصنّع أو بواسطة مركز خدمة معتمد أو بواسطة شخص مؤهل ولديه الخبرة للقيام بهذا العمل، وذلك لتفادي أي خطر.
- استعمل هذا المنتج فقط فوق مكان صلب و مستقر و بعيد عن رذاذ الماء. لا تقلب المنتج رأسا على عقب.
- لا تفك المنتج أبدا. إن تدخلك يقتصر على تنظيفه فقط.
- يجب فصل العضارة عن التيار:
  - في حال حدوث خلل أو عطب أثناء التشغيل
  - قبل تركيبها أو فكها أو تنظيفها.
- لا تفصل المنتج عن التيار الكهربائي بشد السلك.
- في حال استعمال وصلة كهربائية يجب التأكد أولا بأنها في حالة ممتازة.
- لا تستعمل الأجهزة المنزلية الكهربائية في حال:
  - سقوطها على الأرض
  - تعرضها للتلف أو فقدان أحد أجزائها.
- إذا واجهتك إحدى الحالات المذكورة أو أردت تصليح المنتج، يجب أن تتصل بمركز خدمة معتمد.
- لقد صمّم هذا المنتج للاستعمال المنزلي فقط. أي استعمال لأغراض مهنية أو مخالف للإرشادات يُسقط الضمانة عن المنتج و لن تكون الشركة المصنّعة مسؤولة عنه.
- لم يُعد هذا المنتج ليُستعمل بواسطة أشخاص (من فيهم الأطفال) لا يتمتعون بقدرات بدنية و حسية و عقلية كافية، أو أشخاص ليست لديهم الخبرة أو المعرفة، ما لم تتم مراقبتهم، أو إرشادهم عن كيفية استعمال المنتج بواسطة شخص مسؤول من أجل السلامة.
- يجب مراقبة الأطفال للتأكد بأنهم لا يعثون بالمنتج.
- استعمل فقط ملحقات و قطع غيار العضارة الأصلية. لا يتحمل المصنّع أية مسؤولية في حال استعمال أجزاء أخرى.
- لا تُدخل أبدا أصابعك أو أية أدوات في أنبوب التلقيم فيما تكون العضارة في حالة تشغيل. استعمل دائما الدفاش لأنه مصمم لهذا الغرض.
- لا تفتح أبدا الغطاء (C) قبل التوقف التام للمنخل (D).
- لا تنزع خزان اللب (K) ما لم يتوقف الجهاز عن العمل.
- افصل دائما العضارة عن التيار عند الانتهاء من استعمالها.

## 2. مواصفات الجهاز

|                          |                                |
|--------------------------|--------------------------------|
| A. دفاش                  | G. مشبكا الإقفال               |
| B. أنبوب التلقيم         | H. وحدة المحرك                 |
| C. غطاء                  | I. مفتاح تشغيل/إيقاف           |
| D. منخل (أو سلة الترشيح) | J. حجيرة تخزين السلك الكهربائي |
| E. مُجمّع العصير         | K. خزان اللب                   |
| F. فوّهة السكب           |                                |

## 9. پایان حیات دستگاه‌های برقی یا الکترونیکی

به حفظ محیط زیست کمک کنیم!

دستگاه شما حاوی مقادیر زیادی مواد قابل استفاده مجدد می‌باشد. آنرا در محل مخصوص جمع‌آوری این نوع وسایل قرار داده و یا به یک مرکز مجاز تحویل دهید تا تحت عملیات لازم قرار گیرد.



## 6. توصیه‌های عملی

- میوه‌ها را قبلاً بخوبی شسته و هسته آنها را بیرون بیاورید.
- مجبور به کندن پوست آنها نیستید. فقط پوست میوه‌هایی که کلفت هستند را بکنید (به علت تلخ بودن): مرکبات، آناناس (بخش مرکزی آن را بیرون بیاورید).
- گرفتن آب موز، آوکادو، توت، انجیر، بادمجان، همشک... مشکل است.
- استفاده از سانتریفوژ برای گرفتن آب نیشکر و میوه‌های خیلی سخت یا فیبردار توصیه نمی‌شود.
- میوه‌ها و سبزی‌های رسیده و تازه را انتخاب کنید زیرا آب‌دارتر هستند. این دستگاه برای میوه‌هایی مانند سیب، گلابی، پرتقال، انگور، انار، آناناس... و سبزی‌هایی مانند هویج، خیار، گوجه‌فرنگی، چغندر، کرفس... بسیار کارایی دارد.
- اگر از میوه‌های خیلی رسیده استفاده کنید، سبب سریع‌تر می‌گیرد.
- **مهم:** کلیه آب میوه‌ها باید سریعاً مصرف شوند. در واقع، در تماس با هوا، آنها سریعاً اکسیده شده و ممکن است مزه، رنگ و ارزش غذایی آنها تغییر یابد. آب سیب یا گلابی بسرعت رنگ قهوه‌ای بخود می‌گیرند. چند قطره آب لیمو به آنها اضافه کنید تا سرعت قهوه‌ای رنگ شدن آنان تقلیل یابد.

## 7. تمیز کردن و نگهداری

- کلیه بخش‌های جداشدنی دستگاه (A, C, D, E, F, K) قابل شستشو در ماشین ظرف‌شویی هستند.
- این دستگاه به سهولت تمیز می‌شود بشرط آنکه همحض پایان استفاده از آن به این امر اقدام کنید.
- از استفاده از ابرهای زبر، استون، الکل و غیره برای تمیز کردن دستگاه پرهیز کنید.
- به سبب رندهای (D) یا احتیاط دست بزنید. از هر عملی که به آن آسیب برساند خودداری کنید. همحض مشاهده اولین آثار فرسودگی یا خرابی آنرا تعویض کنید.
- موتور را به کمک پارچه مرطوبی تمیز کنید.

## 8. اگر دستگاه کار نکرد چه باید کرد؟

| مشکل  | علت  | راه حل   |
|---|--|--|
| دستگاه کار نمی‌کند.   | دوشاخه آن به برق وصل نیست، دکمه روی «1» نیست.                | دستگاه را به برق با ولتاژ لازم وصل کنید، دکمه راه اندازی را فشار دهید. |
|   | جمع‌آوری کننده آب میوه (E) بخوبی در جای خود قرار نگرفته است. | نسبت به قرار گرفتن صحیح جمع‌آوری کننده آب میوه (E) مطمئن شوید.         |
| دستگاه بو می‌دهد و یا بدنه آن بسیار داغ است، دود از آن بیرون آمده یا صدای غیرعادی می‌کند.         | سرپوش (C) بدرستی قفل نشده است.                               | نسبت به قفل بودن صحیح سرپوش (C) مطمئن شوید.                            |
|   | فیلتر رندهای (D) بدرستی در جای خود قرار نگرفته است.          | مطمئن شوید که فیلتر رندهای (D) بخوبی در جای خود باشد.                  |
| آب میوه بطور عادی ریزش نمی‌کند.   | مقدار مواد زیاد است.   | صبر کنید تا دستگاه سرد شود و سپس مقدار مواد را کم کنید.                |
|   | فیلتر رندهای (D) اشباع شده است.                              | نسبت به وجود و قرارگیری درست زبانه ریزش (F) مطمئن شوید.                |
| در صورت مواجهه با هر مشکل دیگری و یا کار کردن غیرعادی به نزدیک‌ترین خدمات پس از فروش مراجعه کنید. | فیلتر رندهای (D) اشباع شده است.                              | فیلتر رندهای (D) را تمیز کنید.   |

### 3. سیستم ایمنی

این دستگاه مجهز به یک سیستم ایمنی است. برای راه اندازی سانتریفوژ، سرپوش (C) باید کاملاً توسط دهانه ها (G) قفل شده باشد. در پایان دوره، دکمه روشن / خاموش (I) را روی «0» گذاشته و تا ایستادن کامل سبدهای (D) صبر کرده سپس سرپوش (C) را بردارید.

### 4. قبل از اولین استفاده

- به شما توصیه می‌کنیم قسمت‌های جداشدنی (یعنی قسمت‌های A, C, D, E, F, I, K, L) را قبل از اولین استفاده از دستگاه بشوئید (به فصل 7 مراجعه کنید).
- دستگاه را از بسته‌بندی بیرون آورده روی میز کار ثابت بگذارید، سرپوش (C) را بردارید و کارتن حفاظتی روی سبدهای (D) را بیرون بیاورید.

### 5. راه‌اندازی

- زیانه ریزش (F) را روی جمع‌آوری کننده آب میوه (E) سوار کنید (تصویر 1).
- جمع‌آوری کننده آب میوه (E) روی موتور (H) سوار کنید (تصویر 2).
- فیلتر رندهای (D) را در جمع‌آوری کننده آب میوه (E) قرار دهید. مطمئن شوید که سبدهای رندهای روی محور چرخاننده بدرستی قرار گرفته باشد (تصویر 3).
- سرپوش (C) را روی موتور (H) قرار دهید (تصویر 4).
- مخزن تفاله (K) را پشت دستگاه بگذارید (تصویر 5).
- لیوانی را زیر زیانه ریزش (F) در جلو دستگاه بگذارید. میوه‌ها و سبزی‌ها را در صورت لزوم قطعه کرده و هسته آنها را بیرون بیاورید.
- دستگاه را به برق وصل کنید. جمع‌آوری کننده سیم (I) به شما امکان می‌دهد تا میزان دلخواه سیم را تنظیم کنید.
- به کمک دکمه (I) دستگاه را بکار اندازید.
- میوه‌ها و سبزی‌ها را از طریق لوله (B) داخل کنید.
- از فشار دهنده (A) برای هدایت مواد استفاده کنید. از هیچ وسیله دیگری استفاده نکنید.
- دو دهانه (G) را روی سرپوش (C) قفل کنید (تصاویر 6a و 6b): دو دهانه (G) را ابتدا بلند کنید و در جای خود قرار دهید تا صدای اولیه «کلیک» شنیده شود (تصویر 6a). سپس روی پایه‌های دهانه‌ها (G) فشار دهید تا صدای «کلاک» شنیده شود که به معنای قفل شده آنها می‌باشد (تصویر 6b).
- میوه‌ها و سبزی‌ها را زمانی داخل کنید که موتور در حال حرکت باشد.
- روی فشار دهنده (A) فشار زیاد وارد نیاورید. مخصوصاً از انگشتان دست برای فشار دادن استفاده نکنید.
- پس از پایان کار، روی دکمه (H) برای متوقف کردن دستگاه فشار دهید و تا توقف کامل فیلتر رندهای (D) صبر کنید.
- وقتی مخزن تفاله (K) پر شد یا میزان ریزش آب میوه پائین آمد، مخزن را خالی کرده و فیلتر رندهای (D) را تمیز کنید.

| مواد       | وزن تقریبی (به کیلوگرم) | مقدار آب میوه بدست آمده به سانتی‌لیتر (*)<br>1 لیوان = 20 سانتی‌لیتر (تقریبی) |
|------------|-------------------------|---|
| سیب        | 1                       | 70  |
| گلابی      | 1                       | 60  |
| هویج       | 1                       | 55  |
| خیار       | 1 (تقریباً 2 عدد)       | 60  |
| آناناس     | 1                       | 30  |
| انگور      | 1                       | 45  |
| گوجه‌فرنگی | 1                       | 60  |
| کرفس       | 1                       | 60  |

(\*) کیفیت و کمیت آب میوه بستگی زیاد به تاریخ برداشت و نوع سبزی یا میوه دارد. لذا مقادیر مندرج در تابلوی بالا تقریبی هستند.

# 1. دستورات ایمنی

- قبل از هر بار استفاده نسبت به سالم بودن سبد رنده‌ای (D) مطمئن شوید: اگر سبد شکسته شده، آسیب دیده، ترک برداشته یا پاره شده باشد، از سانتریفوژ استفاده نکنید. در این مواقع به مرکز خدمات مجاز یا فروشنده مراجعه کنید. به سبد با احتیاط دست بزنید (خطر بریدگی وجود دارد).
- به سبد رنده‌ای (D) با احتیاط دست بزنید، دندان‌ها و تیغه مرکزی آن بسیار برنده هستند
- برای ایمنی شما، این دستگاه منطبق با ضوابط و مقررات جاری می‌باشد.
- مطمئن شوید که فشار برق مندرج روی پلاک زیر دستگاه منطبق با فشار برق خانگی می‌باشد. هرگونه اشتباه در برقرسانی ضمانت دستگاه را باطل می‌سازد.
- دستگاه را در مجاورت پلاک داغ یا منبع حرارتی (فرگازی) قرار ندهد و استفاده نکنید.
- موتور را در آب فرو نبرده و زیر آب نیز نگه‌دارید.
- اگر سیم دستگاه صدمه دیده باشد، برای پیش‌گیری از هرگونه خطری، آنرا توسط سازنده، خدمات پس از فروش آن و یا شخصی دارای تخصص مشابه تعویض نمائید.
- از این دستگاه روی سطحی ثابت و دور از پرش قطرات آب استفاده کنید. دستگاه را وارونه نکنید.
- هرگز دستگاه را باز نکنید. شما کاری بجز تمیز کردن آن ندارید.
- در شرایط زیر سانتریفوژ را باید از برق بیرون بیاورید:
  - اگر عملکرد آن غیرعادی باشد،
  - قبل از هر بار سوار کردن، پیاده کردن یا تمیز کردن.
- هرگز دستگاه را با کشیدن سیم آن، از پریز برق بیرون نیاورید.
- در صورت استفاده از سیم رابط نسبت به سالم بودن آن مطمئن شوید.
- یک دستگاه برقی خانگی نباید در شرایط زیر مورد استفاده قرار گیرد:
  - اگر زمین افتاده باشد،
  - اگر صدمه دیده یا ناکامل باشد.
- در این شرایط و برای هر نوع تعمیر دیگری لازم است به مرکز مجاز خدمات مراجعه کنید.
- این دستگاه برای استفاده خانگی ساخته شده و نباید مورد استفاده حرفه‌ای قرار گیرد زیرا در اینصورت ضمانت آن باطل گشته و ما از هرگونه مسئولیتی مبرا خواهیم بود.
- این دستگاه برای استفاده افراد (و نیز کودکانی) که دارای نارسائی‌های جسمی، فکری و روانی می‌باشند و نیز اشخاص بدون تجربه و آگاهی ساخته نشده است، مگر تحت نظارت فردی که مسئول ایمنی و مراقبت آنها بوده و دستورات لازم برای استفاده از دستگاه را به آنها داده باشد.
- باید مراقب کودکان بود تا با این دستگاه بازی نکنند.
- هرگز از وسائل جانبی یا یدکی غیرکارخانه‌ای استفاده نکنید. در اینصورت ما از هرگونه مسئولیتی مبرا خواهیم بود.
- در موقع کار کردن دستگاه هرگز انگشتان یا هر وسیله دیگری را روی لوله دستگاه فرو نبرید. برای هدایت مواد غذایی صرفاً از فشار دهنده استفاده کنید.
- هرگز قبل از متوقف شدن کامل سبد رنده‌ای (D) سرپوش (C) را برندارید.
- در موقع کار کردن دستگاه، جمع‌آوری کننده تفاله (K) را بیرون نیاورید.
- پس از پایان استفاده، همیشه دوشاخه دستگاه را از پریز برق بیرون بیاورید.

## 2. تشریح دستگاه

|                           |                            |
|---------------------------|----------------------------|
| A. فشاردهنده              | G. دهانه های قفل کردن      |
| B. لوله پر کردن           | H. موتور                   |
| C. سرپوش                  | I. دکمه روشن / خاموش       |
| D. فیلتر رنده‌ای (یا سبد) | J. محل جمع‌آوری سیم دستگاه |
| E. جمع‌آوری کننده آب میوه | K. مخزن تفاله              |
| F. زبانه ریزش             |                            |