

Moulinex[®]

compacteo[®] cyclonic

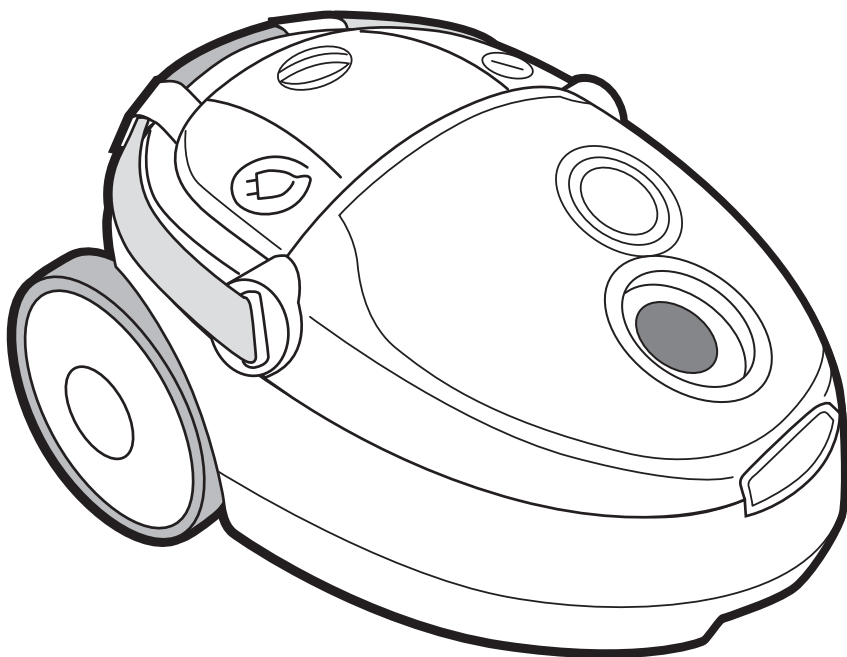

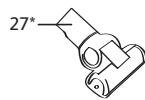

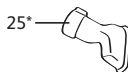
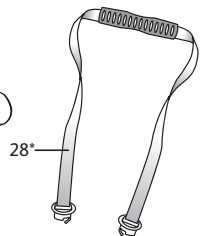
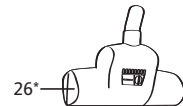
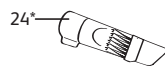
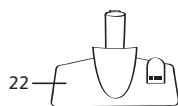
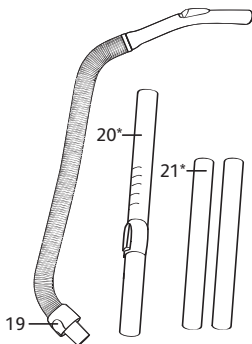
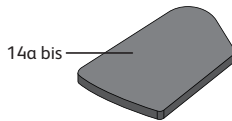
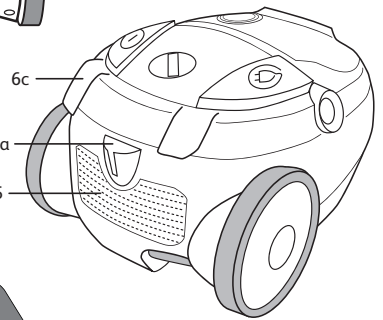
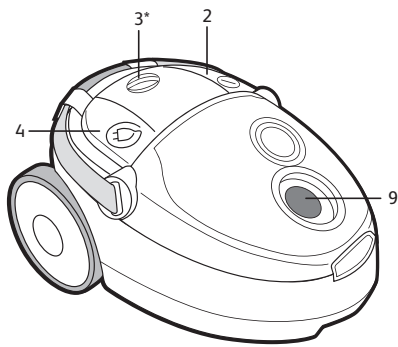
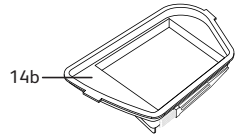
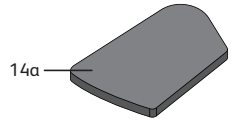
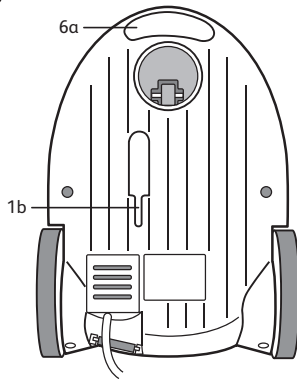
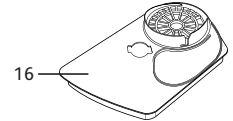
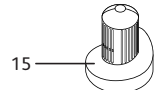
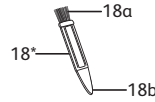
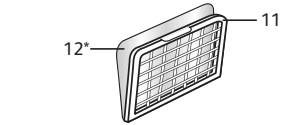
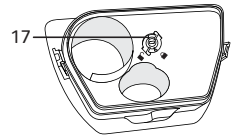
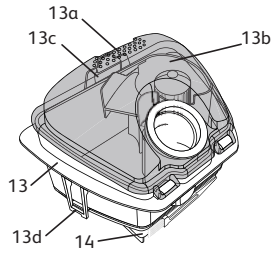
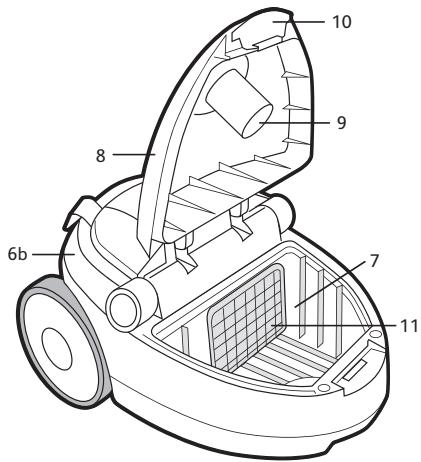
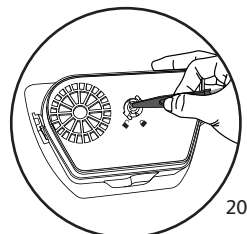
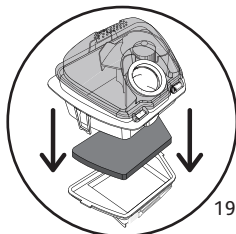
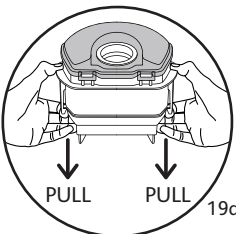
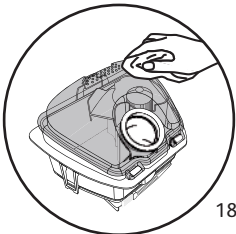
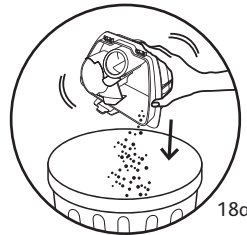
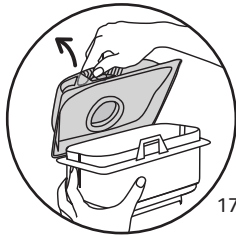
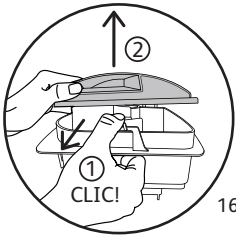
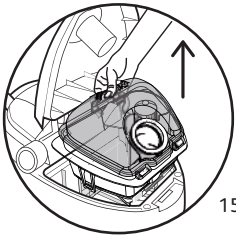
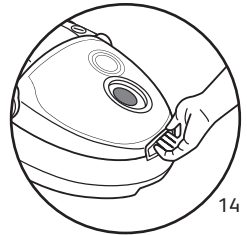
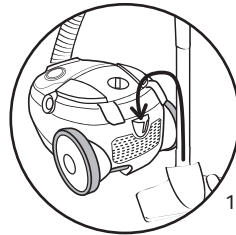
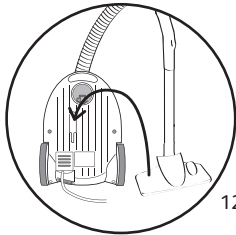
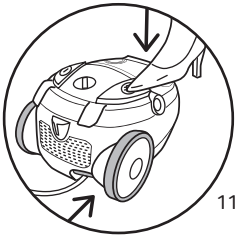
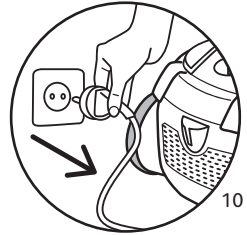
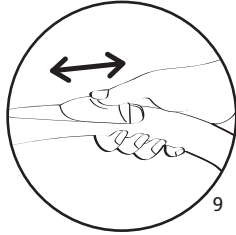
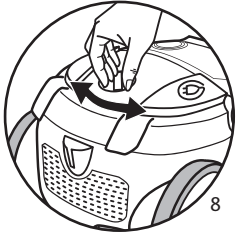
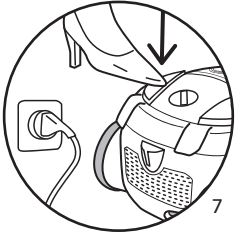
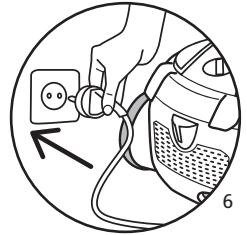
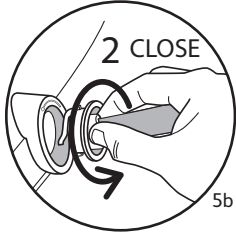
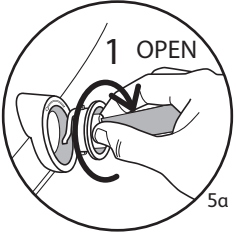
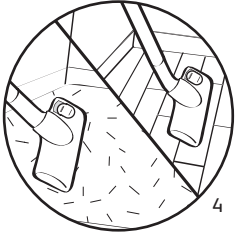
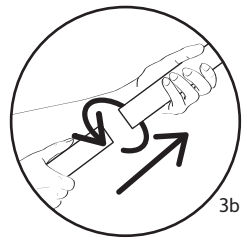
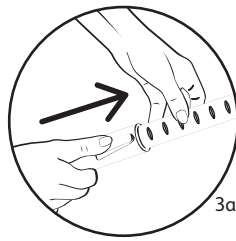
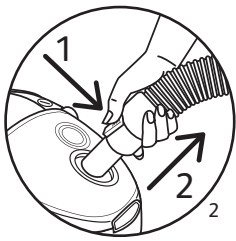
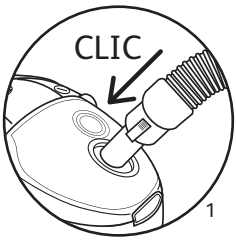

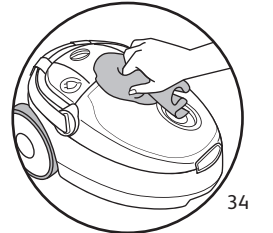
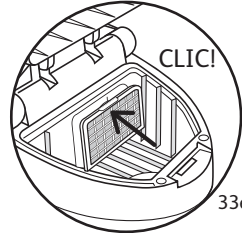
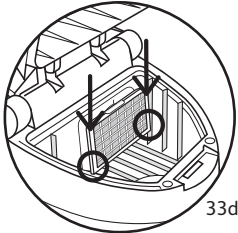
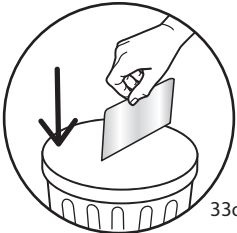
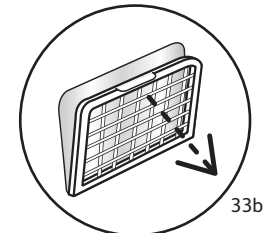
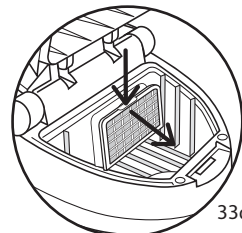
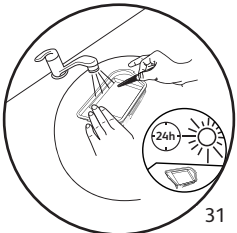
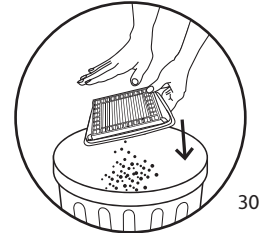
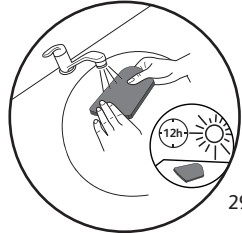
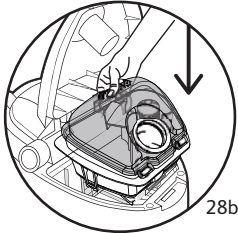
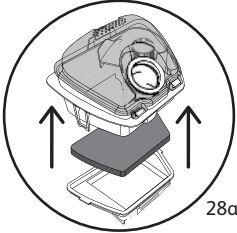
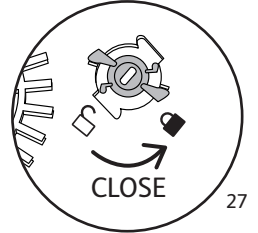
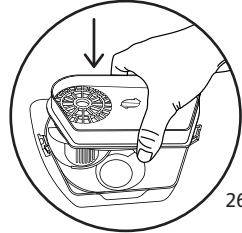
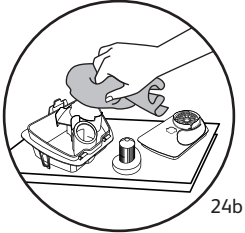
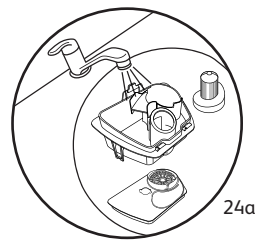
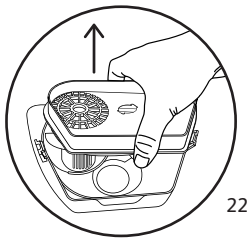
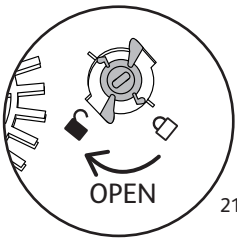

1. CONSEILS DE SÉCURITÉ

Pour votre sécurité, cet appareil est conforme aux normes et réglementations applicables (Directives Basse Tension, Compatibilité Electromagnétique, Environnement,...).

CONDITIONS D'UTILISATION

- Votre aspirateur est un appareil électrique : il doit être utilisé dans les conditions normales d'utilisation.
 - Utilisez et rangez l'appareil hors de portée des enfants. Ne laissez jamais l'appareil fonctionner sans surveillance.
 - Ne tenez pas le suceur ou l'extrémité du tube à portée des yeux et des oreilles.
 - **N'aspirez pas de surfaces mouillées, d'eau ou de liquides quelle que soit leur nature, de substances chaudes, de substances ultrafines (plâtre, ciment, cendres...), de gros débris tranchants (verre), de produits nocifs (solvants, décapants...), agressifs (acides, nettoyeurs...), inflammables et explosifs (à base d'essence ou d'alcool).**
 - Ne plongez jamais l'appareil dans l'eau, ne projetez pas d'eau sur l'appareil et ne l'entrez pas à l'extérieur.
 - N'utilisez pas l'appareil s'il est tombé et présente des détériorations visibles ou des anomalies de fonctionnement.
- Dans ce cas, n'ouvrez pas l'appareil, mais envoyez-le au Centre Service Agréé le plus proche ou contactez le service consommateurs Moulinex (voir les coordonnées en dernière page).

ALIMENTATION ÉLECTRIQUE

- Vérifiez que la tension d'utilisation (voltage) de votre aspirateur corresponde bien à celle de votre installation : vous trouverez cette information sous l'appareil.
- Débranchez l'appareil en retirant la prise de courant:
 - immédiatement après l'utilisation,
 - avant chaque changement d'accessoires,
 - avant chaque nettoyage, entretien ou changement de filtre.
- N'utilisez pas l'appareil :
 - si le cordon est endommagé. Afin d'éviter un danger, l'ensemble enrouleur et cordon de votre aspirateur doit être remplacé impérativement par un Centre Service Agréé Moulinex.

RÉPARATIONS

Les réparations ne doivent être effectuées que par des spécialistes avec des pièces détachées d'origine. Réparer un appareil soi-même peut constituer un danger pour l'utilisateur.

2. DESCRIPTION

- a - Parking horizontal
b - Parking vertical
 - Pédale Marche/Arrêt
 - Variateur électronique de puissance*
 - Pédale enrouleur de cordon
 - Grille de sortie d'air
 - a- Poignée de transport vertical
b- Poignée de transport horizontal
c- Support de rangement de la bandoulière
 - Compartment bac à poussière
 - Couvercle
 - Ouverture d'aspiration
 - Trappe d'ouverture du couvercle
 - Grille de protection du moteur
 - Microfiltre* (réf. MT0010 01)
 - Boîte à poussière
 - Zone de préhension,
 - couvercle,
 - clips d'ouverture du couvercle de la boîte
 - clips d'ouverture de la cassette filtre HEPA,
 - Cassette filtre HEPA (réf. MT0010 01) :
 - a + a bis - Filtre mousse noir
 - Filtre HEPA
 - Séparateur de poussière,
 - Support séparateur de poussière,
 - Verrou du support séparateur de poussière
 - Accessoire 3 en 1* (réf. MT0010 01) :
 - brosse de nettoyage du cyclone
 - grattoir filtre HEPA + accessoire de déverrouillage du séparateur de poussière
- Accessoires standards :
- Flexible avec crosse et variateur mécanique de puissance
 - Tube télescopique*
 - Tubes*
 - Suceur tous sols
 - Suceur parquet*
 - Suceur fente convertible en brosse*
 - Suceur ameublement*
 - Turbobrosse*
 - Mini turbobrosse*
 - Bandoulière*
 - Caches bandoulière*

* Selon modèles : il s'agit d'équipements spécifiques à certains modèles ou d'accessoires disponibles en option.

3. AVANT LA PREMIÈRE UTILISATION

DÉBALLAGE

- Déballiez votre appareil, conservez votre bon de garantie et lisez attentivement le mode d'emploi avant la première utilisation de votre appareil.

CONSEILS ET PRÉCAUTIONS

- Avant chaque utilisation, le cordon doit être déroulé complètement.
- Ne le coincez pas et ne le passez pas sur des arêtes tranchantes.
- Si vous utilisez une rallonge électrique, assurez-vous qu'elle est en parfait état et de section adaptée à la puissance de votre aspirateur.
- Votre aspirateur est équipé d'une protection qui évite la surchauffe du moteur. Dans certains cas (utilisation de la crosse sur fauteuil, sièges...) la protection se déclenche et l'appareil peut émettre un bruit inhabituel et sans gravité.
- Ne déplacez pas l'aspirateur en tirant sur le cordon, l'appareil doit être déplacé par sa poignée de transport.
- N'utilisez pas le cordon pour soulever l'appareil.
- Ne débranchez jamais l'appareil en tirant sur le cordon.
- Ne faites jamais fonctionner l'aspirateur sans boîte à poussière (13) ni sans cassette filtre HEPA (14) : filtre mousse noir (14a) et filtre HEPA (14b).
- N'utilisez que des filtres d'origine Moulinex.
- N'utilisez que des accessoires d'origine Moulinex.
- En cas de difficultés pour obtenir les accessoires et les filtres pour cet aspirateur, contactez le service consommateurs Moulinex.
- Arrêtez et débranchez votre aspirateur après chaque utilisation.
- Arrêtez et débranchez toujours votre aspirateur avant l'entretien ou le nettoyage.
- Cet appareil n'est pas prévu pour être utilisé par des personnes (y compris les enfants) dont les capacités physiques, sensorielles ou mentales sont réduites, ou des personnes dénuées d'expérience ou de connaissance, sauf si elles ont pu bénéficier, par l'intermédiaire d'une personne responsable de leur sécurité, d'une surveillance ou d'instructions préalables concernant l'utilisation de l'appareil. Il convient de surveiller les enfants pour s'assurer qu'ils ne jouent pas avec l'appareil.

4. UTILISATION

ASSEMBLAGE DES ÉLÉMENTS DE L'APPAREIL

- Enfoncez le flexible (19) dans l'ouverture d'aspiration (9) jusqu'au clic - fig.1.
- Pour le retirer, appuyez sur les clips de l'embout flexible et tirez - fig.2.
- Si votre aspirateur est équipé du tube télescopique* (20) : poussez le bouton de réglage vers l'avant, sortez la longueur de tube désirée puis relâchez le bouton pour le bloquer - fig.3a. Sinon, assemblez les deux tubes* (21), en tournant légèrement - fig. 3b.
- Emboîtez l'accessoire qui convient à l'extrémité du tube :
 - Pour les tapis et moquettes : utilisez le suceur (22) en position brosse rentrée - fig.4.
 - Pour les parquets et sols lisses : utilisez le suceur (22) en position brosse sortie - fig.4.
 ou utilisez directement le suceur parquet* (23).
- Pour les recoins et les endroits difficiles d'accès : utilisez le suceur fente convertible en brosette* (24) en position suceur plat.
- Pour les meubles : utilisez la brosette du suceur fente convertible* (24) ou le suceur ameublement* (25).
- Votre appareil est équipé d'une bandoulière* (28), qui vous permet de le porter sur l'épaule.
 - Pour déverrouiller la bandoulière, retirez les caches de part et d'autre de la poignée en tournant d'1/4 de tour dans le sens opposé qu'indique la flèche - fig.5a.
 - Pour la replacer, faites l'opération inverse : replacez les caches de part et d'autre de la poignée en tournant d'1/4 de tour dans le sens de la flèche - fig.5b, jusqu'au point de verrouillage, puis placez la bandoulière dans son support de rangement (6c).

Attention !

Veillez à respecter le sens de montage (⚡) indiqué près de la pédale marche/arrêt (2). Arrêtez et débranchez toujours votre aspirateur avant de changer d'accessoires.

BRANCHEMENT DU CORDON ET MISE EN MARCHÉ DE L'APPAREIL

- Déroulez complètement le cordon, branchez votre aspirateur - fig.6 et appuyez sur la pédale Marche/Arrêt (2) - fig. 7.
- Réglez la puissance d'aspiration :
 - avec le variateur électronique de puissance* (3) : tournez le bouton du variateur électronique* pour régler la puissance

* Selon modèles : il s'agit d'équipements spécifiques à certains modèles ou d'accessoires disponibles en option.

d'aspiration: vers position max pour les sols et sur la position min pour le mobilier et les tissus fragiles - fig. 8.
- avec le variateur mécanique de puissance de la crosse : ouvrez le volet du curseur de régulation pour diminuer manuellement la puissance d'aspiration, ex : sur les surfaces fragiles... - fig. 9.

F

RANGEMENT ET TRANSPORT DE L'APPAREIL

- Après utilisation, arrêtez votre aspirateur en appuyant sur la pédale Marche/Arrêt (2) et débranchez-le - fig. 10. Rangez le cordon en appuyant sur la pédale enrouleur de cordon (4) - fig. 11.
- En position verticale, placez le suceur (22) dans son rangement sous l'appareil (1b) - fig. 12.
- En position horizontale, placez le suceur (22) dans son rangement à l'arrière de l'appareil (1a) - fig. 13.
- Transportez facilement votre aspirateur grâce à ses poignées de transport (6a ou 6b) ou à sa bandoulière* (28).

5. NETTOYAGE ET MAINTENANCE

Important : Arrêtez et débranchez toujours votre aspirateur avant l'entretien ou le nettoyage.

1. VIDEZ ET NETTOYEZ LA BOÎTE À POUSSIÈRE (13) ET LE FILTRE MOUSSE NOIR (14a)

- Retirez le flexible (19) de l'ouverture d'aspiration (9) - fig. 2.
- Ouvrez le couvercle (8) de votre aspirateur - fig. 14.
- Enlevez la boîte à poussière (13) de son compartiment (7) à l'aide de la zone de préhension (13a) - fig. 15.

1.1. VIDEZ LA BOÎTE À POUSSIÈRE

Videz la boîte à poussière (13) après chaque utilisation.

- Tirez sur le clip d'ouverture de la boîte à poussière (13c) pour l'ouvrir - fig. 16.
- Enlevez le couvercle (13b) - fig. 17, puis videz la boîte au-dessus d'une poubelle - fig. 18a.
- Assurez-vous qu'il ne reste pas de poussière dans la boîte, puis essuyez le rebord de la boîte - fig. 18b.
- Réfermez la boîte à poussière (13) et remplacez-la dans son compartiment (7) - fig. 28b.

1.2 NETTOYAGE DU FILTRE MOUSSE NOIR (14a)

Important !

Pour optimiser les performances de votre aspirateur, veillez à laver la mousse (14a) après chaque vidage de la boîte à poussière (13).

- Tirez simultanément sur les clips d'ouverture de la cassette filtre HEPA (13d) - fig. 19a.
- Séparez le filtre mousse noir (14a) du filtre HEPA (14b) - fig. 19b.
- Lavez le filtre mousse noir (14a) sous le robinet à l'eau claire, essorez-le comme une éponge et faites-le sécher 12h - fig. 29.
- Une fois complètement sec, assemblez la cassette filtre HEPA (14) : filtre mousse noir (14a) et filtre HEPA (14b) sous la boîte à poussière (13) - fig. 28a, puis remplacez la boîte dans son compartiment (7) - fig. 28b.



Attention !

Le filtre mousse noir (14a) doit être remplacé dans l'appareil que lorsqu'il est complètement sec.

Vous pouvez utiliser votre aspirateur lors du séchage du filtre mousse noir (14a) en utilisant le filtre mousse noir de remplacement : (14a bis).

1.3. NETTOYEZ LA BOÎTE À POUSSIÈRE (13) ET LE SEPARATEUR AIR/ POUSSIÈRE (15)

Important : Procédez au nettoyage de la boîte à poussière (13) et du séparateur de poussière (15) tous les mois.

- Tirez sur le clip d'ouverture de la boîte à poussière (13c) pour l'ouvrir - fig. 16.
- Enlevez le couvercle (13b) - fig. 17, puis videz la boîte au-dessus d'une poubelle - fig. 18a.
- Après avoir vidé les poussières de la boîte au dessus d'une poubelle- fig. 18a, déclipsez la cassette filtre HEPA (14), en tirant simultanément sur les clips d'ouverture (13d) situés aux extrémités de la boîte - fig 19a.
- Otez la cassette filtre HEPA (14) - fig. 19b.
- Retournez la boîte et placez l'accessoire* (18b) dans la fente du verrou du support séparateur de poussière (17) - fig 20.
- Ouvrez en respectant le sens de déverrouillage () - fig 21.
- Otez le support séparateur de poussière (16) - fig 22.
- Déclipsez puis ôtez le séparateur de poussière (15) en respectant le sens de déverrouillage () - fig-23.
- Passez ensuite la boîte à poussière (13), le support séparateur de poussière (16) et le séparateur de poussière (15) sous l'eau claire ou savonneuse - fig 24a.

* Selon modèles : il s'agit d'équipements spécifiques à certains modèles ou d'accessoires disponibles en option.

- Séchez-les à l'aide d'un chiffon - fig 24b.
- Une fois secs, replacez puis clipsez le séparateur de poussière (15) sur le support séparateur de poussière (16), en respectant le sens de verouillage (🔒) - fig 25.
- Replacez les sur la boîte à poussière (13) - fig 26 .
- Placez l'accessoire* (18b) dans la fente du verrou du support séparateur de poussière (17) - fig 20.
- Fermez en respectant le sens de verouillage (🔒) - fig 27.
- Clipsez la cassette filtre HEPA (14) (filtre mousse noir (14a) + filtre HEPA (14b)) dans la boîte - fig 28a.
- Refermez la boîte à poussière (13) et replacez la dans son compartiment (7) - fig 28b.

2. NETTOYEZ LE FILTRE HEPA (14b)

Important !

Procédez au nettoyage de la cassette filtre HEPA (14) : filtre mousse noir (14a) et filtre HEPA (14b) tous les mois.

- Retirez le flexible (19) de l'ouverture d'aspiration (9) - fig. 2.
- Ouvrez le couvercle (8) de votre aspirateur.
- Enlevez la boîte à poussière (13) de son compartiment (7) à l'aide de la zone de préhension (13a) - fig. 15.
- Tirez simultanément sur les clips d'ouverture de la cassette filtre HEPA (13d) - fig. 19a.
- Séparez le filtre mousse noir (14a) du filtre HEPA (14b) - fig. 19b.
- Retournez le filtre HEPA (14b), et tapotez-le au-dessus d'une poubelle - fig. 30.
- Grattez ensuite le filtre avec l'accessoire* (18b) sous l'eau tiède, puis laissez sécher le filtre HEPA 24h - fig. 31.
- Une fois complètement sec, assemblez la cassette filtre HEPA (14) : filtre mousse noir (14a) et filtre HEPA (14b) sous la boîte à poussière (13) - fig. 28a, puis replacez la boîte dans son compartiment (7) - fig. 28b.
- Veillez à ce que le filtre HEPA (14b) soit complètement sec avant de le replacer dans l'appareil.

Attention ! Veillez à ce que tout le système de filtration soit bien mis en place avant de remettre en route l'appareil.

3. REMPLACEZ LE SYSTÈME DE FILTRATION (RÉF. MT0010 01)

- Retirez le flexible (19) de l'ouverture d'aspiration (9) - fig. 2.
- Ouvrez le couvercle (8) de votre aspirateur.
- Enlevez la boîte à poussière (13) de son compartiment (7) - fig. 15.

3.1. CASSETTE FILTRE HEPA (14)

- Tirez simultanément sur les clips d'ouverture de la cassette filtre HEPA (13d) - fig. 19a.
- Séparez le filtre mousse noir (14a) du filtre HEPA (14b) - fig. 19b.
- Si la cassette filtre HEPA (14) (filtre mousse noir (14a) et filtre HEPA (14b)) est endommagée, jetez-la à la poubelle - fig. 32 et remplacez-la par une nouvelle cassette filtre HEPA (réf. MT0010 01).
- Assemblez la cassette filtre HEPA (14) : filtre mousse noir (14a) et filtre HEPA (14b) sous la boîte à poussière (13) - fig. 28a puis replacez la boîte dans son compartiment (7) - fig. 28b.

3.2. MICROFILTRÉ (12)

- Ouvrez la grille de protection du moteur (11) - fig. 33a.
- Séparez le microfiltre* (12) de la grille de protection du moteur (11) - fig.33b.
- Jetez le microfiltre* (12) dans une poubelle - fig. 33c et remplacez-le par un nouveau microfiltre (RÉF. MT0010 01).
- Placez le nouveau microfiltre* (12) sur la grille de protection du moteur (11).
- Placez les ergots de la grille de protection du moteur (11) dans les encoches du compartiment bac à poussière (7) - fig. 33d.
- Verrouillez la grille de protection du moteur (11) - fig. 33e.
- Assurez-vous du bon positionnement du microfiltre* (12) et de la grille de protection du moteur (11) avant de refermer le couvercle (8).

NETTOYEZ L'ASPIRATEUR

- Essuyez le corps de l'appareil et les accessoires avec un chiffon doux et humide, puis séchez.
- Essuyez le couvercle avec un chiffon sec - fig. 34.
- N'utilisez pas de produits détergents, agressifs ou abrasifs.

6. DÉPANNAGE

Important : Dès que votre aspirateur fonctionne moins bien et avant toute vérification, arrêtez-le en appuyant sur la pédale Marche/ Arrêt.

SI VOTRE ASPIRATEUR NE DÉMARRE PAS

- L'appareil n'est pas alimenté : vérifiez que l'appareil est correctement branché.

* Selon modèles : il s'agit d'équipements spécifiques à certains modèles ou d'accessoires disponibles en option.

SI VOTRE ASPIRATEUR N'ASPIRE PAS

- Un accessoire ou le flexible (19) est bouché : débouchez l'accessoire ou le flexible (19).
- Vérifiez que la boîte à poussière (13) est bien présente et bien assemblée.
- Le couvercle est mal fermé : vérifiez la mise en place de la boîte à poussière (13) et refermez le couvercle (8).

SI VOTRE ASPIRATEUR ASPIRE MOINS BIEN, FAIT DU BRUIT, SIFFLE

- Un accessoire ou le flexible est partiellement bouché : débouchez l'accessoire ou le flexible (19).
- La boîte à poussière est pleine : videz-la (voir chapitre NETTOYAGE ET MAINTENANCE).
- Le système de filtration est saturé : nettoyez la cassette filtre HEPA(14) (voir chapitre NETTOYAGE ET MAINTENANCE). Si le problème persiste, changez le système de filtration (voir chapitre NETTOYAGE ET MAINTENANCE).
- Le variateur électronique de puissance (3) est en position min : augmentez la puissance à l'aide du variateur électronique de puissance (sauf si vous aspirez des tissus fragiles).
- Le variateur mécanique de puissance est ouvert : fermez le variateur mécanique de puissance de la crosse.
- Vérifiez que la boîte à poussière (13) est bien placée dans le compartiment bac à poussière (7).

SI LE COUVERCLE NE SE FERME PAS

- Vérifiez que la boîte à poussière (13) est bien placée dans le compartiment bac à poussière (7).

SI LE SUCEUR EST DIFFICILE À DÉPLACER

- Ouvrez le variateur mécanique de puissance de la crosse ou diminuez la puissance.
- Vérifiez que la position (brosse rentrée/ brosse sortie) du suceur tous sols (22) correspond bien à la surface du sol nettoyé.

SI LE CORDON NE RENTRE PAS TOTALEMENT

- Le cordon est ralenti lors de sa rentrée : ressortez le cordon et appuyez sur la pédale enrouleur de cordon (4).

SI VOTRE ASPIRATEUR S'ARRETE EN COURS D'ASPIRATION

- La sécurité thermique a fonctionné. Vérifiez que le tube et le flexible ne sont pas bouchés ou que le sac et les filtres ne sont pas saturés. Laissez refroidir 30 minutes avant de remettre l'aspirateur en marche.

Si un problème persiste, confiez votre aspirateur au Centre Service Agréé Moulinex le plus proche. Consultez la liste des Centres Service Agréés Moulinex ou contactez le service consommateurs Moulinex.

GARANTIE

- Cet appareil est uniquement réservé à un usage ménager et domestique ; en cas d'utilisation non appropriée ou non conforme au mode d'emploi, aucune responsabilité ne peut engager la marque et la garantie est annulée.
- Lisez attentivement le mode d'emploi avant la première utilisation de votre appareil : une utilisation non-conforme au mode d'emploi dégradera Moulinex de toute responsabilité.

7. LES ACCESSOIRES*

ACCESSOIRES*	UTILISATION	MISE EN PLACE DE L'ACCESSOIRE	LIEUX D'ACHAT
Suceur ameublement	Pour nettoyer les meubles	Emboîtez le suceur ameublement à l'extrémité du tube.	Centres Service Agréés Moulinex (voir la liste des adresses ci-jointe).
Suceur fente convertible en brosette	Pour accéder aux recoins et aux endroits difficiles d'accès.	Emboîtez le suceur fente convertible en brosette à l'extrémité de la crosse ou du tube.	Centres Service Agréés Moulinex (voir la liste des adresses ci-jointe).
Suceur parquet	Pour les sols fragiles.	Emboîtez le suceur parquet à l'extrémité du tube.	Centres Service Agréés Moulinex (voir la liste des adresses ci-jointe).
Mini turbobrosse	Pour nettoyer en profondeur les tissus d'ameublement.	Emboîtez la mini turbobrosse à l'extrémité du tube.	Centres Service Agréés Moulinex (voir la liste des adresses ci-jointe).
Turbobrosse	Pour enlever les fils et les poils d'animaux incrustés dans les tapis et les moquettes.	Emboîtez la turbobrosse à l'extrémité du tube.	Centres Service Agréés Moulinex (voir la liste des adresses ci-jointe).

8. ENVIRONNEMENT

- Conformément à la réglementation en vigueur, tout appareil hors d'usage doit être rendu définitivement inutilisable : débranchez et coupez le cordon avant de jeter l'appareil.
- Environnement : Directive 2002/95/CE.

Participons à la protection de l'environnement !

① Votre appareil contient de nombreux matériaux valorisables ou recyclables.

➡ Confiez celui-ci dans un point de collecte pour que son traitement soit effectué.



* Selon modèles : il s'agit d'équipements spécifiques à certains modèles ou d'accessoires disponibles en option.