

Brandt

GB INSTRUCTION MANUAL
FR MANUEL D'UTILISATION
NL HANDLEIDING
ES MANUAL DE INSTRUCCIONES

B1928WHD LED

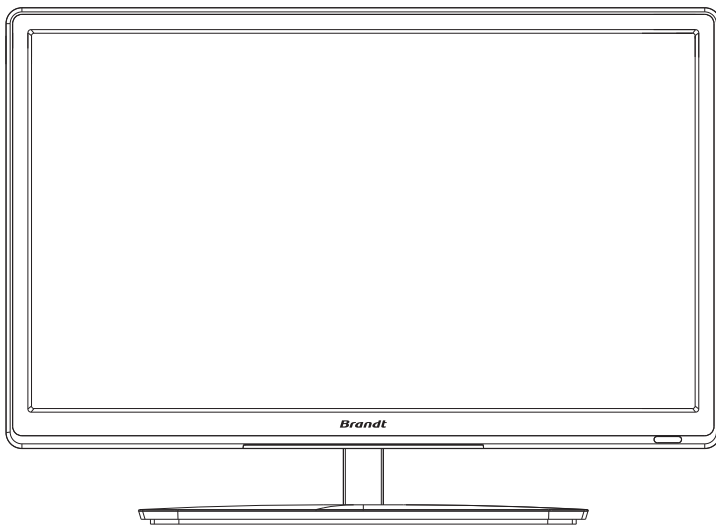

Index

Mise en garde de sécurité.....	2-3
Introduction.....	4
Notice de montage du socle.....	5
Installation.....	6-9
Télécommande.....	10-12
Utilisation.....	13-22
Utilisation DVD.....	23-27
Guide de dépannage.....	28-31
Remarques importantes concernant la mise au rebut.....	32
Fiche produit.....	33

Informations relatives à la sécurité

Utilisation et entretien du téléviseur en toute sécurité

Ce téléviseur a été conçu et fabriqué conformément aux normes européennes de sécurité ; néanmoins, comme pour tout appareil électrique, il est indispensable d'en prendre soin afin de garantir une utilisation optimale et sans danger. Suivez les recommandations ci-dessous

Lisez attentivement le mode d'emploi avant d'utiliser le téléviseur pour la première fois.

Prenez soin du câble. Faites en sorte qu'il ne risque pas d'être piétiné, écrasé, coupé, déchiré ou coincé..

Coupez l'alimentation ou débranchez le téléviseur avant de le laisser sans surveillance, sauf si son fonctionnement nécessite qu'il reste sous tension en permanence

Arrêtez d'utiliser le téléviseur s'il fonctionne de manière anormale, si un liquide a pénétré à l'intérieur ou s'il a été endommagé de quelque manière que ce soit. Débranchez-le immédiatement et demandez l'avis d'un professionnel.

Évitez d'utiliser l'appareil dans un environnement difficile (pièces humides, mouillées ou très poussiéreuses, air très humide, fortes vibrations, températures très élevées ou très basses, emplacement trop ensoleillé).

N'essayez en aucun cas de monter le téléviseur sur un support ou socle improvisé.

En cas de panne, n'essayez pas de réparer l'appareil par vous-même : faites examiner l'appareil par un réparateur qualifié. Pendant les orages, débranchez l'appareil et déconnectez l'antenne.

Faites en sorte que les ouvertures de ventilation ne risquent pas d'être obstruées par des tissus mous, notamment celles situées sous l'appareil. La surchauffe augmente le risque d'incendie et raccourcit la durée de vie du téléviseur.

Nettoyage

Débranchez l'appareil. Nettoyez-le avec un chiffon doux légèrement humide. N'utilisez pas de solvants chimiques ou de détergents durs, vous risqueriez d'abîmer le boîtier ou l'écran.

Ne laissez en aucun cas des gouttes d'eau sur l'écran, car l'humidité peut causer des décolorations irréversibles.

Les tâches grasses ne peuvent être enlevées qu'à l'aide de produits de nettoyage disponibles dans le commerce et spécifiquement conçus pour le nettoyage des écrans LED.



Cet appareil contient des pièces sous haute tension pouvant représenter un risque d'électrocution.



Ce symbole indique que l'appareil est conforme aux normes européennes de sécurité et de compatibilité électromagnétique.

Sécurité (suite)**Fatigue oculaire**

En cas d'utilisation de cet appareil comme moniteur d'ordinateur, les experts de la santé et de la sécurité conseillent de faire des pauses courtes et fréquentes plutôt que de longues pauses plus espacées. Ainsi, une pause de 5-10 minutes au bout d'une heure de travail continu sur l'écran est préférable à une pause de 15 minutes toutes les 2 heures seulement. Orientez l'écran de manière à ce que les sources lumineuses (éclairage ou rayons du soleil) ne puissent pas frapper directement la face avant de l'écran.

Mise en garde pour l'utilisation d'écouteurs

Afin d'éviter des dommages auditifs éventuels, ne pas écouter à un niveau sonore élevé pendant une longue durée.

**Manipulation et utilisation des piles**

Les piles doivent être seulement manipulées par un adulte. Ne laissez pas un enfant utiliser la télécommande si le couvercle du compartiment des piles de la télécommande n'est pas correctement refermé.

Cet appareil fonctionne avec deux piles AAA de 1,5 V (non fournies). Ces piles sont accessibles et peuvent être remplacées.

Pour enlever les piles, ouvrez le couvercle du compartiment des piles situé en bas de la télécommande.

MISE AU REBUT

Nous sommes des revendeurs responsables et nous respectons l'environnement.

Nous vous encourageons à respecter les procédures de mise au rebut correcte de votre produit, des éléments d'emballage et, si applicable, des accessoires et des piles/batteries.

Cela aidera à préserver les ressources naturelles et d'assurer que le matériel ne soit pas nocif à la santé ni à l'environnement.

Vous devez respecter les lois et réglementations concernant la mise au rebut. Les produits électriques et les piles/batteries usagées doivent être mis au rebut séparément des ordures ménagères quand ils sont en fin de vie.

Contactez le magasin d'achat du produit et votre municipalité pour obtenir des informations concernant la mise au rebut et le recyclage.

Les piles/batteries doivent être mises au rebut dans un point de recyclage local.

ÉLIMINATION

Vous devez éliminer ce produit selon les lois et réglementations locales.

Parce que ce produit contient des composants électroniques, le produit doit être jeté séparément des ordures ménagères lorsqu'il est en fin de vie. Le produit doit être pris en charge à votre point de collecte pour le recyclage.

Certains points de collecte acceptent les produits gratuitement.

AVERTISSEMENTS

Cet appareil est destiné à un usage domestique et ne doit pas être utilisé à d'autres fins ou sur n'importe quelles autres applications, telles qu'à usage non domestique ou dans un environnement commercial.

Ne pas éclabousser ou mouiller l'appareil.

Aucun objet rempli de liquide, par exemple un vase, ne doit être placé sur l'appareil.

Cet appareil ne doit pas être exposé aux éclaboussures et à aucun objet rempli de liquide, tel qu'un vase placé sur l'appareil.

Aucune source de flammes nues, comme des chandelles allumées ne doit être placée sur l'appareil.

La ventilation ne doit pas être entravée par la couverture des orifices de ventilation, par des articles tels que journaux, nappes, rideaux, etc.

AVERTISSEMENT : pour éviter tout accident, cet appareil doit être fixé solidement au sol/mur selon les instructions d'installation.

Cet appareil ne convient pas pour une utilisation dans un climat tropical.

Aération

Prévoyez un espace libre d'au moins 10 cm tout autour du produit.

Afin de protéger l'environnement, déposez les piles usagées à un point de recyclage local spécifiquement conçu pour cela.

Si la prise d'alimentation ou le coupleur de l'unité est utilisé comme système de déconnexion, le système de déconnexion doit rester facilement accessible.



Nos emballages peuvent faire l'objet d'une consigne de tri, pour en savoir plus : www.quefairedemesdechets.fr

Merci d'avoir acheté ce téléviseur. Afin de profiter pleinement de ce produit, lisez attentivement le mode d'emploi et gardez-le à portée de main pour pouvoir vous y référer en cas de besoin.

ATTENTION

N'essayez en aucun cas de manipuler de manière inconsidérée les composants internes du téléviseur et les contrôles non mentionnés dans le mode d'emploi. Tous les téléviseurs LED sont des appareils à haute tension. Pour enlever de la poussière ou des gouttes d'eau sur l'ÉCRAN LED ou sur le BOÎTIER, débranchez d'abord le câble, puis essayez avec un chiffon mou et sec. Par temps orageux, débranchez le câble d'alimentation et l'antenne afin d'éviter d'endommager le téléviseur. Toute réparation de ce téléviseur doit être effectuée par un réparateur de télévision qualifié.

INSTALLATION

*Placez le téléviseur à un endroit de la pièce où la lumière ne viendra pas taper directement sur l'écran.

*L'obscurité totale et les reflets sur l'écran favorisent la fatigue oculaire. Un éclairage léger et indirect est recommandé pour plus de confort.

*Laissez un espace suffisant entre le mur et le téléviseur afin de permettre une bonne aération.

*Évitez les endroits trop chauds : la chaleur risquerait d'abîmer le boîtier et user les composants.

*Les ouvertures d'aération ne doivent pas être recouvertes lorsque le téléviseur fonctionne.

Caractéristiques principales

- ① Utilisable comme téléviseur, écran de PC et terminal d'affichage;
- ② Luminance élevée, grand angle de vue;
- ③ Interfaces HDMI et PÉRITEL;
- ④ NICAM;

Paramètres principaux

Type d'affichage	18.5"
Système TV	PAL-B/G,I ,D/K SECAM- B/G,D/K,L
Système de signal vidéo	PAL/NTSC/SECAM
Résolution	1366x768
Tension secteur	100-240V ~ 50/60Hz
Consommation électrique	28W
Puissance de sortie audio (THD≤7%)	2x3W
Signal d'entrée/de sortie	1 RGB analogique (PC) 2 Interfaces HDMI (High-Definition Multimedia Interface) 1 Entrée vidéo 2 Entrées audio 1 port USB Y、Cb (Pb)、Cr (Pr)x1 1 PÉRITEL Coaxiales 1 Casques 1 CI x 1 RF x1
Définition horizontale (lignes TV)	Entrée vidéo composite ≥350 Y Cb(Pb) Cr(Pr) ≥400

Notice de montage du socle

1. Insérez la partie verticale du pied dans sa base (elle ne peut s'insérer que dans un seul sens, comme indiqué ci-dessous), puis fixez-les avec les courtes vis fournies.

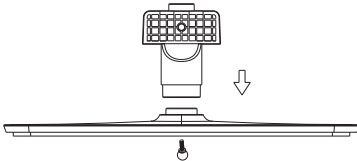

REMARQUE:

Le pied peut être fourni déjà assemblé. Si c'est le cas, fixez-le directement sur le téléviseur en procédant comme indiqué ci-dessous.

2. Insérez le pied assemblé au dos du téléviseur comme montré sur le schéma ci-dessous, puis fixez-les avec les long vis fournies.

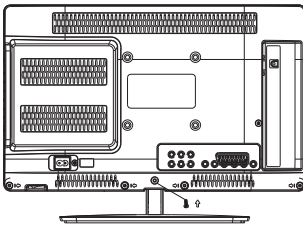

Avertissement: Ne tentez pas de faire pivoter la TV sur son support !

Assurez-vous que la surface où vous voulez installer le téléviseur peut supporter son poids. Ne placez pas le téléviseur sur une surface instable (comme une étagère ou sur le bord d'une unité).

Assurez-vous que la base ne surplombe pas la surface sur laquelle elle est posée.

Montage mural du téléviseur

Enlevez le socle en entier, en suivant les étapes du montage (voir ci-dessus) dans l'ordre inverse. Vous pouvez remettre les vis sur le socle pour ne pas risquer de les perdre, auquel cas ne les serrez pas trop fort. Le support de montage mural doit être de type VESA 100 mm x 100 mm.

VIS DE FIXATION

2 x 4 mm x 5 mm (TROUS DU HAUT)

2 x 4 mm x 5 mm (TROUS DU BAS)

Protégez l'écran et posez le téléviseur à plat sur une table stable, écran vers le bas, avec le socle dépassant du bord de la table.

Afin de garantir la sécurité de l'installation, observez les points suivants lors du montage du téléviseur sur un mur. Attention: Cette manipulation doit se faire à deux personnes.

Assurez-vous que le mur est capable de supporter le poids du téléviseur et du support de montage mural standard VESA (non fourni).

Les vis utilisées doivent impérativement convenir au matériau du mur. En cas de doute, faites appel à un professionnel qualifié pour l'installation. Faites attention à la présence éventuelle de câbles électriques ou de conduites d'eau ou de gaz dans le mur. Suivez le mode d'emploi fourni avec le support de montage mural.

Le téléviseur doit être monté sur un mur vertical.

Les câbles doivent être disposés de manière à ce que personne ne risque de trébucher dessus ou des les abîmer.

Panneau avant

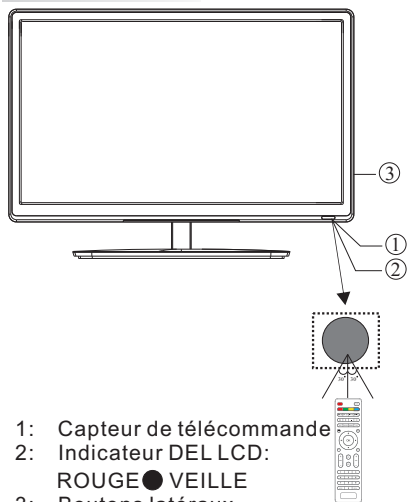

- 1: Capteur de télécommande
- 2: Indicateur DEL LCD:
ROUGE ● VEILLE
- 3: Boutons latéraux

PANNEAU DE COMMANDE

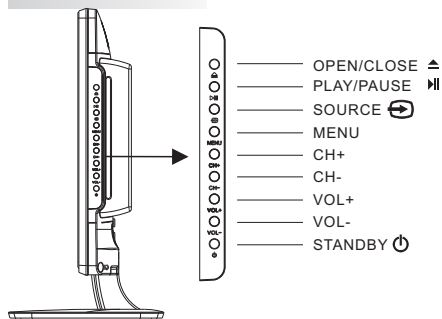

1. **OUVRIER/FERMER** : Ouvrir ou fermer le plateau de lecture DVD.
2. **LECTURE/PAUSE** : Démarrer la lecture ou la mettre en pause.
3. **SOURCE** : Afficher la source d'entrée. Appuyez sur « CH+ » ou « CH- » pour sélectionner la source requise, puis appuyez sur « VOL- » ou « VOL+ » pour changer de source.
4. **MENU** : Afficher le MENU principal.
5. **CH+/CH-** : Dans le mode TV, appuyez sur « CH- » ou « CH+ » pour sélectionner la chaîne précédente ou suivante. Dans le mode MENU, appuyez sur « CH- » ou « CH+ » pour sélectionner les éléments.
6. **VOL+/VOL-** : Régler le volume. Dans le mode MENU, appuyez sur « VOL+ » ou « VOL- » pour régler le paramètre sélectionné.
7. **VEILLE** : Appuyez sur cette touche pour ALLUMER l'appareil quand il est en VEILLE. Appuyez à nouveau pour le remettre en VEILLE.

Raccordements AV arrière

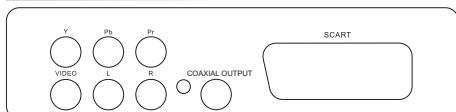

Les prises périphériques sont les suivantes (de gauche à droite) : YPbPr INPUT (entrée YPbPr), VIDEO, AUDIO INPUT (entrée audio), COAXIAL OUTPUT (sortie coaxiale), SCART (Péritel).

Remarque : VIDEO et YPbPr partagent le même canal audio.

Raccordements AV ARRIÈRE (côté)

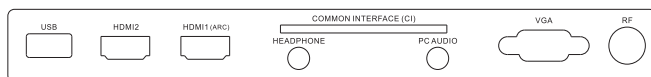

Les terminaux sont (de gauche à droite) : USB, HDMI2, HDMI1 (ARC), HEADPHONE (casque), CI (interface commune), PC AUDIO, VGA, RF (fréquence radio)

Remarque :

1. Lorsque le port HDMI obtient le signal DVI, le signal audio est reçu à partir du canal Audio PC.
2. Insérez la fiche du casque dans la prise casque de l'appareil. Les enceintes sont ensuite mises en sourdine.

HDMI ARC (Audio Return Channel)

La fonction ARC vous permet d'envoyer un signal audio depuis votre téléviseur compatible ARC vers des appareils audio compatibles ARC (par exemple un système home cinéma) sans nécessiter de câble optique (par exemple un câble audio numérique optique, coaxial ou un câble audio analogique).

Utiliser la fonction ARC :

1. Vérifiez que les appareils audio compatibles ARC sont branchés via un câble HDMI 1.4 dans le port HDMI2 (ARC) de votre téléviseur compatible ARC. Et activez la fonction ARC des appareils audio compatibles ARC.
2. Réglage du téléviseur : Appuyez sur MENU, allez dans OPTION, activez CEC.
3. Puis réglez le volume de sortie envoyé à l'appareil audio branché avec la télécommande du téléviseur (VOL+/- et MUTE).

PC

ÉTAPES:

Assurez-vous que le téléviseur et l'ordinateur sont éteints tous les deux.

1. Branchez les câbles audio et VGA.
2. Branchez le câble d'alimentation.
3. Allumez le téléviseur et mettez-le en mode PC.
4. Allumez l'ordinateur.

Il est très important de respecter cet ordre.

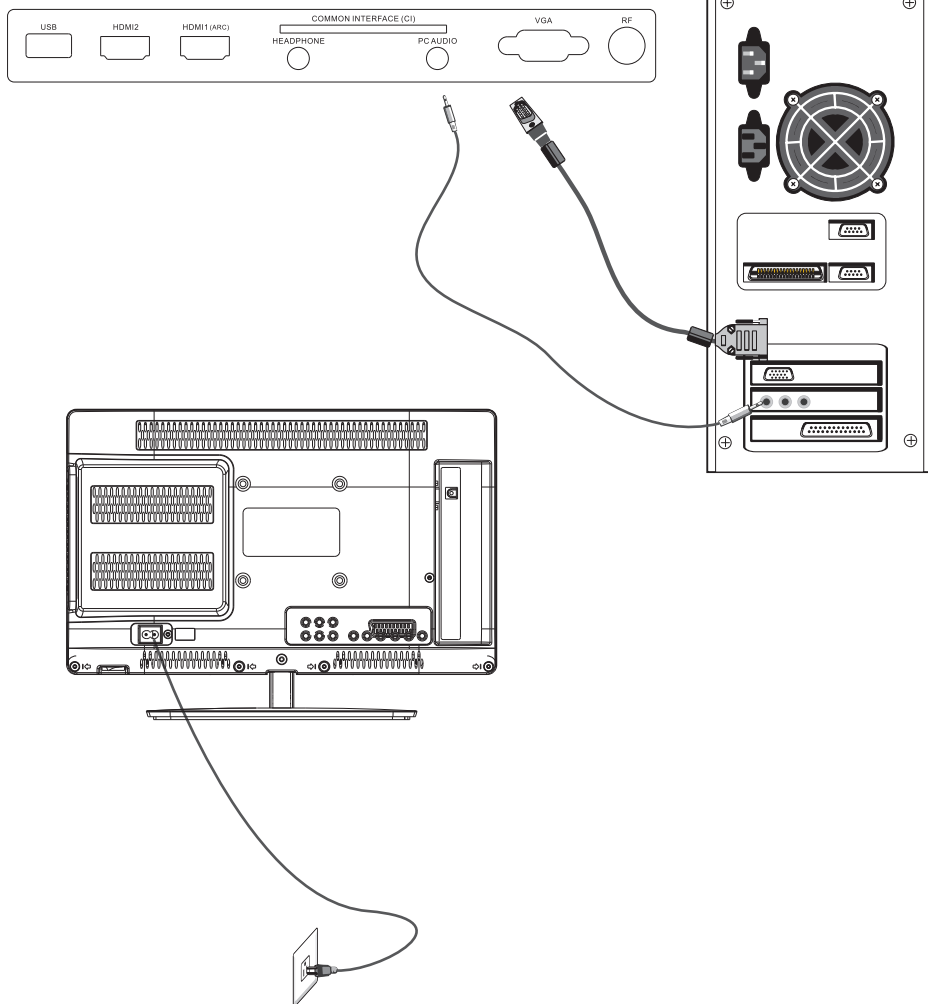

PC

MODE PRÉDEFINI

	RÉSOLUTION	V.Fréq.(Hz)	H.Fréq.(kHz)
1	800*600	60	37.88
2	640*480	60	31.47
3	1024*768	60	48.36
4	1280*960	60	60
5	1280*720	60	45
6	1366*768	60	47.7

REMARQUE :

La fréquence verticale (Hz) du PC ne doit pas excéder 60Hz

ANTENNE

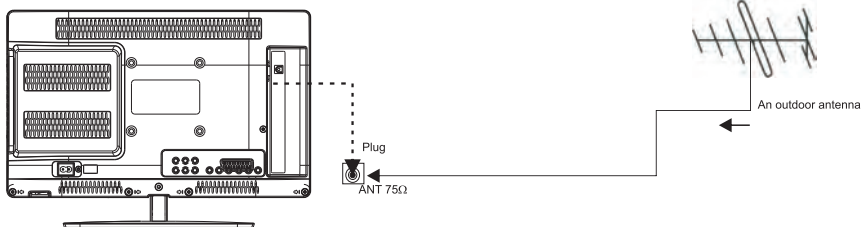

Remarque:
 Branchements d'antenne: IEC (femelle).
 Impédance d'entrée: 75Ω déséquilibré.

PÉRIPHÉRIQUE AV

Ce téléviseur comporte un ensemble d'entrées AV, un ensemble d'entrées YPbPr et une prise PériTel, grâce auxquels il peut être relié facilement à un magnétoscope, à un lecteur DVD ou à tout autre équipement vidéo. Veuillez vous référer au mode d'emploi de l'appareil à connecter.

BRANCHEMENTS ARRIÈRE ET LATÉRAUX

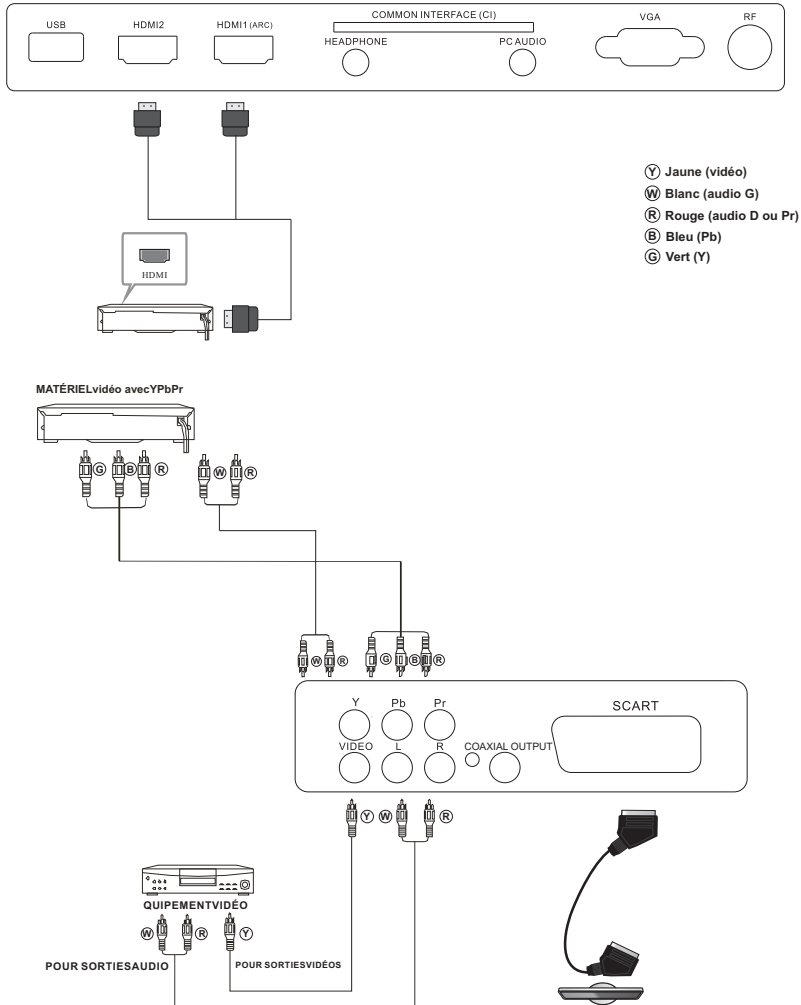

Le téléviseur peut être relié aux appareils suivants: Magnétoscopes, lecteurs multi-disques, lecteurs DVD, caméscopes, consoles vidéo, chaînes stéréo etc.

YPbPr est compatible avec les formats vidéo suivants: 480i, 576i, 480p, 576p, 720p, 1080i.

TÉLÉCOMMANDE

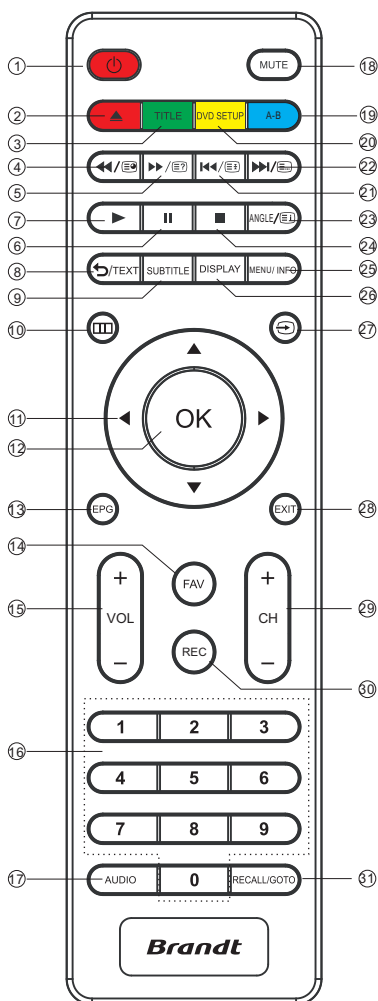

- 1: : Mettre le téléviseur en veille ou l'allumer.
- 2: : Dans le mode DVD, éjecter le CD/DVD. Touche rouge (voir la remarque en bas de page).
- 3: **TITLE (Titre)** : Dans le mode DVD, afficher le menu Titre. Touche verte (voir la remarque en bas de page).
- 4: : Dans le mode DVD ou USB, sert de touche retour. Dans le mode télétexte, sert de touche sous-page.
- 5: : Dans le mode DVD ou USB, sert de touche avancer. Dans le mode télétexte, sert de touche révéler.
- 6: : Dans le mode DTV, démarrer le décalage temporel. Dans le mode DVD ou USB, mettre la lecture en pause.
- 7: : Dans le mode DVD, reprendre la lecture pendant un décalage temporel. Dans le mode DVD ou USB, démarrer ou reprendre la lecture.
- 8: **TEXT (Texte)** : Entrer ou quitter le télétexte.
- 9: **SUBTITLE (Sous-titres)** : Afficher ou cacher les sous-titres.
- 10: : Afficher le menu principal de l'interface utilisateur.
- 11: **TOUCHES DE NAVIGATION** : Se déplacer dans le menu.
- 12: **OK** : Confirmer la sélection.
- 13: **EPG** : Dans le mode DTV, afficher les informations sur le programme visionné et les programmes à venir.
- 14: **FAV** : Dans le mode TV ou DTV, afficher la liste de vos chaînes favorites.
- 15: **VOL +/-** : Régler le volume.
- 16: **TOUCHES NUMÉRIQUES** : Accéder directement aux chaînes.
- 17: **AUDIO** : Sélectionner la langue audio disponible des programmes télévisés.
- 18: **MUTE (Sourdine)** : Activer ou désactiver le son.
- 19: **A-B** : Dans le mode DVD, répéter un passage du disque que vous regardez entre les points A et B en boucle. Touche bleue (voir la remarque en bas de page).
- 20: **DVD SETUP (Paramètres DVD)** : Dans le mode DVD, afficher le menu des paramètres DVD. Touche jaune (voir la remarque en bas de page).
- 21: : Dans le mode DVD ou USB, sert de touche précédent. Dans le mode télétexte, sert de touche figer.
- 22: : Dans le mode DVD ou USB, sert de touche suivant. Dans le mode télétexte, sert de touche liste. Dans le mode TV/DTV, sert de touche liste des chaînes, sauf dans le mode télétexte.
- 23: **ANGLE** : Dans le mode télétexte, sert d'index. Dans le DTV, afficher le menu de la liste des enregistrements.

TÉLÉCOMMANDE

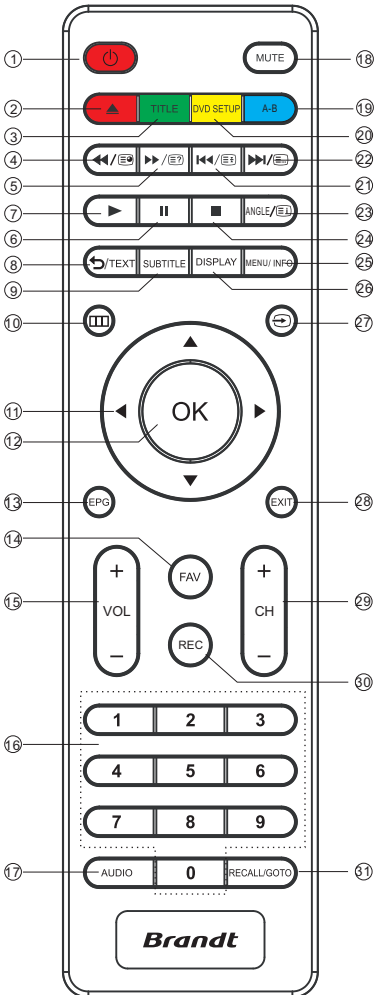

- 24: ■ : Dans le mode DTV, arrêter le décalage temporel ou l'enregistrement. Dans le mode DVD ou USB, arrêter la lecture.
- 25: MENU/INFO : Pendant la lecture d'un DVD, appuyez sur MENU pour afficher le menu du disque du titre actuel. Pendant la lecture d'un VCD/SVCD, appuyez sur MENU pour activer ou désactiver le contrôle de la lecture. Dans le mode TV, afficher les informations.
- 26: DISPLAY (Afficher) : Dans le mode DVD, afficher les informations.
- 27: ↻ : Afficher et sélectionner les sources vidéo disponibles.
- 28: EXIT (Quitter) : Retourner au menu précédent ou quitter le menu.
- 29: CH+/CH-: Sélectionner la chaîne suivante ou précédente.
- 30: REC (Enregistrer) : Dans le mode DTV, démarrer l'enregistrement du programme télévisé que vous êtes en train de regarder. Dans le mode DVD, répéter le chapitre ou le titre.
- 31: RECALL/GOTO (Rappel/Aller à) : Dans le mode TV, RECALL permet d'aller directement à la dernière chaîne visionnée. Dans le mode DVD, GOTO permet d'aller directement au chapitre/titre/piste/temps spécifié.

Installation des piles dans la télécommande

La télécommande fonctionne avec deux piles AAA (non fournies). Procédez comme suit pour changer les piles :

1. Faites coulisser le couvercle du logement des piles au dos de la télécommande pour l'ouvrir.
2. Insérez des piles dans le logement de la télécommande en respectant les indications de polarité +/- présentes dans le logement. Vérifiez que la polarité des piles est respectée.
3. Refermez le couvercle du logement de la batterie.

Remarque :

Les touches rouge, verte, jaune et bleue ont plusieurs fonctions. Suivez les indications qui s'affichent et les instructions d'utilisation.

TÉLÉTEXTE

Le télétexte est un système d'information diffusé par certaines chaînes, qui se consulte comme un journal. Il permet également l'accès aux sous-titrages pour les personnes malentendantes ou non familières avec la langue de transmission (réseaux câblés, chaînes satellites etc.)

Commande:	Contenu:
<p>TEXT (BOUTON 6)</p>	<p>Permet d'accéder au mode télétexte et de le quitter. Le sommaire apparaît avec une liste de pages auxquelles vous pouvez accéder. Chaque page possède un numéro à 3 chiffres qui lui correspond. Si la chaîne sélectionnée ne diffuse pas de télétexte, le numéro 100 s'affiche et l'écran reste vide (auquel cas, quittez le télétexte et changez de chaîne).</p>
<p>SÉLECTION DE PAGE</p> <p>▲ ○ ○ ○ ▼ ○ ○ ○ ○</p>	<p>Saisissez le numéro de la page souhaitée à l'aide des touches haut/bas et 0-9. Exemple: pour la page 120, tapez 120. Le numéro s'affiche en haut à gauche, le compteur tourne puis la page s'affiche. Répétez l'opération pour afficher une autre page. Si le compteur continue à chercher, cela signifie que la page en question n'est pas transmise. Choisissez un autre numéro.</p>
<p>ACCÈS DIRECT AUX PAGES</p> <p>● ● ● ●</p>	<p>Des touches de couleur s'affichent en bas de l'écran. Ces 4 touches de couleur permettent d'accéder aux options ou aux pages correspondantes. Si une page/option n'est pas encore disponible, la touche de couleur correspondante clignote.</p>

Pour les numéros des boutons, référez-vous à l'illustration pages 10-11.

Guide d'installation

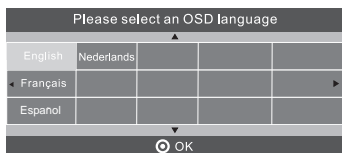

1). Appuyez sur les touches ◀▶▼▲ pour naviguer dans le menu et modifier les réglages. Appuyez sur la touche OK pour confirmer.

Sélectionnez langue désirée d'affichage dans le menu.

REMARQUE : Une fois que l'option de source est en surbrillance durant 3 secondes, elle sera confirmée automatiquement sans appuyer sur le bouton OK.

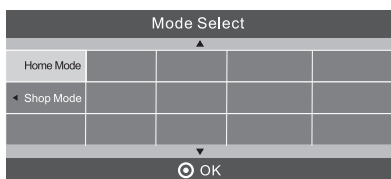

2). Appuyez sur les touches ▼▲ pour sélectionner le mode Domicile ou le mode Magasin, puis appuyez sur la touche OK pour confirmer.

Modes DOMICILE et MAGASIN

1. Le mode Domicile est un mode d'économie d'énergie. Le mode Domicile est recommandé pour les réglages de visionnage normaux et est sélectionné par défaut par le fabricant.

2. Le mode Magasin est conçu pour les distributeurs et leur permet d'afficher des publicités ou des présentations produit. L'image est plus brillante dans le mode Magasin que dans le mode Domicile.

3). Appuyez sur les touches ▼▲ pour sélectionner DVB-T/DVB-C, puis appuyez sur la touche OK pour confirmer.

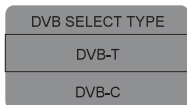

a. Si vous sélectionnez DVB-T, l'étape suivante est la sélection du Type de Syntonisation et du pays, puis appuyez sur la touche OK pour démarrer la syntonisation.

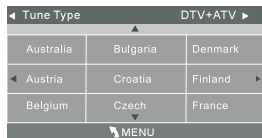

b. Si vous sélectionnez DVB-C, l'étape suivante est la configuration du système DVB-C (Type de balayage/Fréquence/ID réseau/Symbole (ks/s)), puis appuyez sur la touche OK pour afficher le menu de sélection du Type de Syntonisation et du pays. Procédez comme pour la DVB-T, sélectionnez le Type de Syntonisation (DTV/ATV). Sélectionnez le pays, puis appuyez sur la touche OK pour démarrer la syntonisation.

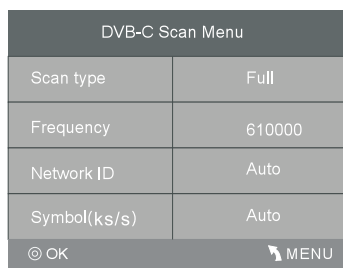

4) La syntonisation des chaînes démarre. Elle peut prendre plusieurs minutes. L'écran affiche la progression de la syntonisation et le nombre de chaînes trouvées.

5) Pour sauter la syntonisation ATV, appuyez sur la touche MENU pour l'interrompre. Une fenêtre contextuelle s'affiche, appuyez sur la touche ◀ pour sélectionner OUI et confirmer. L'appareil passe ensuite directement à la syntonisation DTV. Vous pouvez procéder de la même manière pour sauter la syntonisation DTV.

6) Une fois la syntonisation terminée, les chaînes sont triées dans un ordre prédéfini. Pour sauter des chaînes, modifier l'ordre prédéfini ou supprimer des chaînes, sélectionnez Éditer Programme dans le menu Chaîne.

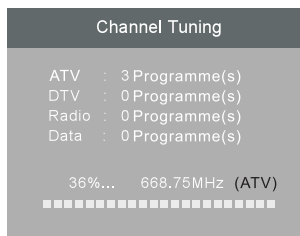

1. MENU CHAÎNE

1. 1 Syntonisation Auto (DVB-T)

1). Appuyez sur la touche MENU, puis appuyez sur les touches ◀▶ pour sélectionner le menu CHAÎNE.

2). Appuyez sur les touches ▼▲ pour sélectionner Syntonisation Auto, puis appuyez sur la touche OK.

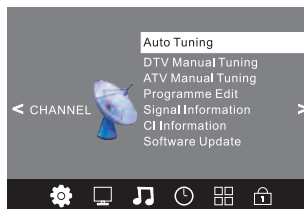

3). Appuyez sur les touches ▼▲ pour sélectionner DVB-T /DVB-C. Sélectionnez DVB-T, puis appuyez sur la touche OK pour confirmer.

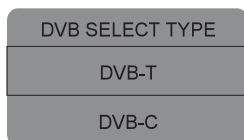

4). Dans le menu Type de Syntonisation, appuyez sur les touches ◀▶ pour sélectionner ATV / DTV / DTV + ATV. Appuyez sur la touche ▼, puis appuyez sur les touches ◀▶▼▲ pour sélectionner le pays d'utilisation du téléviseur. Appuyez sur la touche OK pour confirmer.

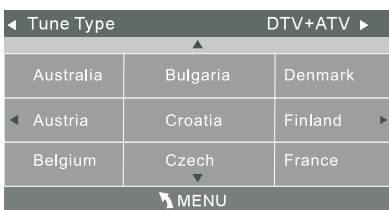

5). La syntonisation des chaînes démarre. Elle peut prendre plusieurs minutes. L'écran affiche la progression de la syntonisation et le nombre de chaînes trouvées.

6) Pour sauter la syntonisation ATV, appuyez sur la touche MENU pour l'interrompre. Une fenêtre contextuelle s'affiche, appuyez sur la touche ◀ pour sélectionner OUI et confirmer. L'appareil passe ensuite directement à la syntonisation DTV. Vous pouvez procéder de la même manière pour sauter la syntonisation DTV.

7) Une fois la syntonisation terminée, les chaînes sont triées dans un ordre prédéfini. Pour sauter des chaînes, modifier l'ordre prédéfini ou supprimer des chaînes, sélectionnez Éditer Programme dans le menu Chaîne.

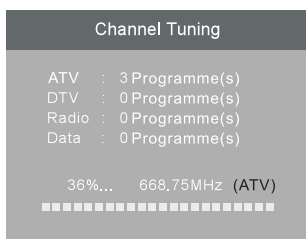

1.2 Syntonisation Auto (DVB-C)

- 1). Appuyez sur la touche MENU, puis appuyez sur les touches ◀▶ pour sélectionner le menu CHAÎNE.
- 2). Appuyez sur les touches ▼▲ pour sélectionner Syntonisation Auto, puis appuyez sur la touche OK.

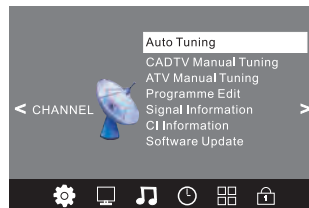

3). Appuyez sur les touches ▼▲ pour sélectionner DVB-T/ DVB-C. Sélectionnez DVB-C, puis appuyez sur la touche OK pour confirmer.

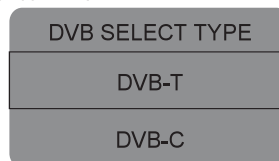

4). Appuyez sur les touches ▼▲ pour sélectionner le Type de Balayage/Symbole (ks/s). Appuyez sur la touche OK pour confirmer.

DVB-C Scan Menu	
Scan type	Full
Frequency	610000
Network ID	Auto
Symbol(KS/S)	Auto
Ⓞ OK	MENU

5). Dans le menu Type de Syntonisation, appuyez sur les touches ◀▶ pour sélectionner ATV / DTV / DTV + ATV. Appuyez sur la touche ▼, puis appuyez sur les touches ◀▶▼▲ pour sélectionner le pays d'utilisation du téléviseur. Appuyez sur la touche OK pour confirmer.



6) La syntonisation des chaînes démarre. Elle peut prendre plusieurs minutes. L'écran affiche la progression de la syntonisation et le nombre de chaînes trouvées.

7) Pour sauter la syntonisation ATV, appuyez sur la touche MENU pour l'interrompre. Une fenêtre contextuelle s'affiche, appuyez sur la touche ◀ pour sélectionner OUI et confirmer. L'appareil passe ensuite directement à la syntonisation DTV. Vous pouvez de la même manière pour sauter la syntonisation DTV.

8) Une fois la syntonisation terminée, les chaînes sont triées dans un ordre prédéfini. Pour sauter des chaînes, modifier l'ordre prédéfini, renommer ou supprimer des chaînes, sélectionnez Éditer Programme dans le menu Chaîne.

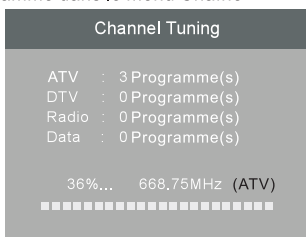

REMARQUE :

Toutes les chaînes, y compris les chaînes ATV, DTV et Radio, peuvent être réglées en une seule fois si le Type de Syntonisation sélectionné est DTV+ATV.

Toutes les chaînes mémorisées disparaissent après la syntonisation automatique.

2. 1 Syntonisation Manuelle DTV (DVB-T)

- 1). Appuyez sur la touche MENU, puis appuyez sur les touches ◀▶ pour sélectionner le menu CHAÎNE.
- 2). Appuyez sur les touches ▼▲ pour sélectionner Syntonisation Manuelle DTV, puis appuyez sur la touche OK.

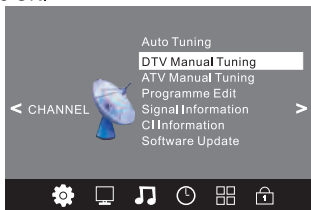

- 3). La page de la Syntonisation Manuelle DTV s'affiche. Appuyez sur les touches ◀▶ pour sélectionner la bande VHF ou UHF, puis appuyez sur la touche OK pour commencer à rechercher cette chaîne. Une fois le signal réglé, la force du signal et l'image s'affichent sur l'écran.



Remarque : Si vous n'appuyez sur aucune touche, le menu de Syntonisation Manuelle DTV disparaît.

- 4) Appuyez sur la touche MENU pour retourner au menu principal.
- 5) Appuyez sur la touche EXIT pour quitter le menu.

2. 2 Syntonisation Manuelle DTV (DVB-C)

- 1). Appuyez sur la touche MENU, puis appuyez sur les touches ◀▶ pour sélectionner le menu CHAÎNE.
- 2). Appuyez sur les touches ▼▲ pour sélectionner Syntonisation Manuelle DVB-C, puis appuyez sur la touche OK.



Remarque : Si Syntonisation Manuelle DVB-C n'est pas listée dans le menu Chaîne, vous devez d'abord sélectionner Syntonisation Auto, puis DVB-C.

- 3). La page de la Syntonisation Manuelle DVB-C s'affiche. Appuyez sur les touches ▼▲ pour sélectionner Fréquence, Symbole (KS/S), Type QAM, puis saisissez les réglages appropriés et appuyez sur la touche OK pour commencer à rechercher cette chaîne. Une fois le signal réglé, la force du signal et l'image s'affichent sur l'écran.

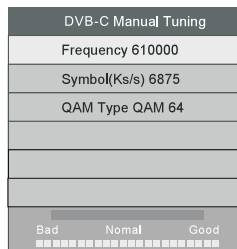

Remarque : Si vous n'appuyez sur aucune touche, le menu de Syntonisation Manuelle DVB-C disparaît.

- 4) Appuyez sur la touche MENU pour retourner au menu principal.
- 5) Appuyez sur la touche EXIT pour quitter le menu.

3.1 Syntonisation Manuelle ATV:

Appuyez sur la touche Source de la télécommande et sélectionnez ATV pour rechercher les chaînes TV analogiques et les régler finement, puis mémoriser les chaînes sélectionnées.

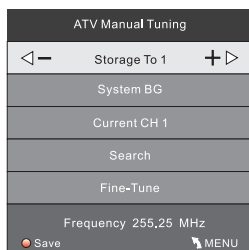

REMARQUE :

Appuyez sur la touche rouge pour mémoriser les chaînes après la syntonisation manuelle.

4.1 Éditer Programme :

Vous pouvez Supprimer, Renommer, Déplacer, Sauter les programmes et les sélectionner comme Favoris.

● Supprimer

Appuyez sur la touche rouge pour supprimer le programme en surbrillance.

● Renommer

Seuls les programmes ATV peuvent être renommés. Déplacez le curseur sur le programme désiré et appuyez sur la touche verte pour renommer le programme. Sélectionnez les caractères avec les touches ▼▲. Déplacez le curseur avec les touches ◀▶. Appuyez sur la touche MENU pour quitter le mode d'édition. Appuyez sur la touche EXIT pour quitter le menu. Remarque : Le nom des programmes ATV ne peut comporter que 5 caractères au maximum.

● Déplacer

Avec les touches directionnelles, sélectionnez la chaîne que vous voulez déplacer. Puis appuyez sur la touche jaune pour sélectionner la fonction Déplacer. Une fois cette fonction activée, déplacez la chaîne avec les touches directionnelles, puis appuyez sur OK pour confirmer.

● Sauter

Appuyez sur ▼▲ pour sélectionner un programme et appuyez sur la touche bleue pour sauter ce programme. Ⓞ s'affiche à droite du programme. Pour annuler ce réglage, sélectionnez l'un des programmes sautés et appuyez à nouveau sur la touche bleue. Ⓞ disparaît.

● Favoris

Sélectionnez un programme avec les touches ▼▲, appuyez sur la touche FAV, ● s'affiche à droite du programme. Pour annuler ce réglage, sélectionnez l'un des programmes favoris et appuyez à nouveau sur la touche FAV, ● disparaît.

Après avoir créé un groupe de favoris, vous pouvez appuyer sur la touche FAV pour accéder rapidement à vos chaînes préférées.

5.1 Informations Signal

Ce menu comprend des informations sur les chaînes, les réseaux, la modulation, la qualité et la puissance.

5.2 Informations CI: (optionnel)

Ce menu permet d'afficher les informations de la carte CI.

5.3 Mise à Jour Logiciel

Ce menu vous permet de mettre à jour le logiciel via un port USB, uniquement si le fabricant vous le demande et vous fournit un fichier approprié. Suivez les instructions à l'écran.

2. MENU IMAGE

Le deuxième élément du MENU est le MENU IMAGE. Vous pouvez régler les paramètres d'image dans ce menu, par exemple le contraste, la luminosité, etc. Déplacez-vous avec les touches ▼▲, puis appuyez sur OK pour régler.

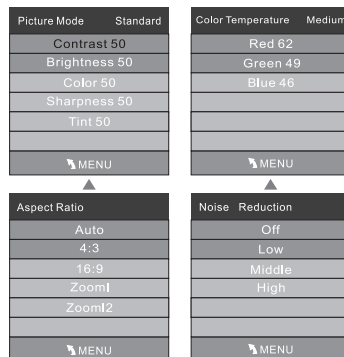
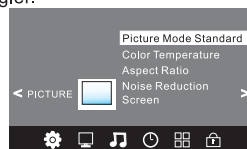

REMARQUE : ▼

- 1) Teinte n'est disponible qu'avec le standard NSTC.
- 2) Quatre modes de température des couleurs peuvent être sélectionnés : Moyen, Chaud, Froid, Personnalisé.
- 3) Écran n'est disponible que dans le mode Ordinateur. Vous pouvez régler la position Horizontale, la position Verticale, la Taille et la Phase.

3. MENU AUDIO

Le troisième élément du MENU est le MENU AUDIO. Vous pouvez régler les paramètres audio dans ce menu, par exemple les aigus, les graves, la balance, etc. Déplacez-vous avec les touches ▼▲, puis appuyez sur OK pour régler.

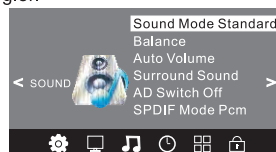

Remarque :

Volume Auto : disponible uniquement quand le volume du signal d'entrée est trop élevé ou qu'il y a des distorsions sonores.
Le son surround peut être activé ou désactivé.
Le commutateur AD est une fonction de description audio. Le mode SPDIF est un format de transfert de données audionumériques.

4. MENU HEURE

Le quatrième élément du MENU est le MENU HEURE. Vous pouvez régler l'horloge, les heures d'allumage/ extinction, le délai d'arrêt, etc. Déplacez-vous avec les touches ▼/▲, puis appuyez sur OK pour régler.



REMARQUE :

1. Quand la mise en veille automatique est activée, le téléviseur se met automatiquement en veille après 18 procès-verbal sans signal ni action de l'utilisateur, ou après 4 heures avec signal mais sans action de l'utilisateur. Quand la mise en veille automatique est désactivée, le téléviseur reste allumé.
2. Dans le mode DTV, l'heure actuelle est déterminée par la station de diffusion. Par conséquent, pour éviter toute confusion entre les réglages EPG et PVR, la fonction horloge ne peut pas être réglée manuellement.

5. MENU OPTIONS

Le cinquième élément du MENU est le MENU OPTIONS. Vous pouvez régler la langue de Menu, la langue Audio, la langue des Sous-titres, etc.

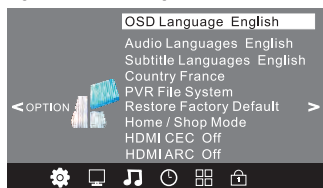

Configuration PVR

Paramètres PVR (Enregistrement Vidéo Personnel) (Mode DTV uniquement)

La fonction PVR permet à cet appareil d'enregistrer des programmes télévisés numériques (DTV) en direct, ce qui permet de les visionner à la demande par la suite. Cette fonction supporte l'enregistrement des programmes DTV, le décalage temporel et la lecture comme indiqué ci-dessous. La fonction PVR ne peut enregistrer que si un support USB est connecté à l'appareil et qu'il comporte un espace mémoire libre suffisant. L'enregistrement peut être effectué manuellement ou être programmé via Enregistrement Programmé.

IMPORTANT !

Tous les supports USB doivent être formatés dans le système de fichiers FAT32 ou Hi Speed FS. Si un support, y compris un disque dur portable, est formaté dans le système de fichiers NTFS, aucun enregistrement ne pourra être effectué sur ce support. Tous les supports USB doivent être conformes aux spécifications USB 2.0. La taille maximale des supports USB compatibles est de 1 To.

AVERTISSEMENT :

Vérifiez qu'aucune information importante n'est stockée sur le support USB, car le formatage SUPPRIME TOUTES LES DONNÉES du support branché dans le port USB.

Contrôler et formater les supports USB

1. Insérez un support USB dans le port USB du panneau arrière du téléviseur.
2. Appuyez sur la touche MENU du panneau avant pour afficher le menu principal.
3. Sélectionnez le menu OPTIONS avec les touches ◀/▶, puis appuyez sur la touche OK pour accéder au sous-menu correspondant.
4. Sélectionnez Système de Fichiers PVR avec les touches ▼/▲ et appuyez sur OK pour y accéder.

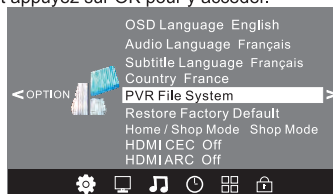

REMARQUE : Les appareils USB (par exemple les téléphones, les lecteurs MP3, les appareils photo, etc.) ne sont PAS TOUS compatibles avec la fonction d'enregistrement.

5. Appuyez sur la touche ▼ de la télécommande pour sélectionner Contrôler Système de Fichiers PVR, puis appuyez sur OK pour démarrer la vérification.

Select Disk	C:
Check PVR File System	SUCCESS
USB Disk	Pass
Format	Pass
Time Shift Size	All
Speed	HD support 2218 KB/s
Free Record Limit	5 Hr.
⊙ OK	↖ MENU

REMARQUE : Quand un support USB compatible est branché, « SUCCESS » s'affiche et aucune autre action n'est requise. Appuyez plusieurs fois sur MENU pour QUITTER.

6. Quand un support USB est détecté comme incompatible par votre téléviseur, une page supplémentaire s'affiche pour vous informer que vous devez formater le support USB. Sélectionnez le système de fichiers avec les touches ◀/▶. Pour les supports de stockage USB haute vitesse, il est préférable d'utiliser le système de fichiers « FAT32 ». Pour les supports de stockage USB basse vitesse, il est préférable d'utiliser « High Speed FS ».

Select Disk	C:
Check PVR File System	FAIL
USB Disk	No USB Disk
Format	
Time Shift Size	
Speed	
Free Record Limit	6 Hr.
⊙ OK	↖ MENU

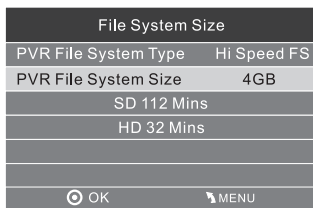
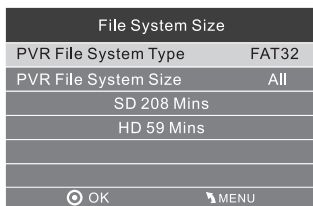

REMARQUE :

1. Après avoir formaté un support de stockage USB en FAT32, vous pouvez encore stocker et partager d'autres fichiers audio/vidéo avec ce support USB.

2. Les supports de stockage formatés dans le système « High Speed FS » ne peuvent être utilisés que pour enregistrer des vidéos avec ce téléviseur et ne permettent pas de stocker d'autres fichiers audio/vidéo. Taille du Système de Fichiers PVR (uniquement si Hi Speed FS a été sélectionné)

Sélectionnez la Taille du Système de Fichiers PVR avec les touches ▲/▼ de la télécommande. Réglez la durée d'enregistrement entre 1 Go jusqu'à la taille maximale du support USB avec les touches ◀/▶ de la télécommande. Remarque :

1. Cela ne s'applique qu'aux enregistrements déclenchés manuellement.

2. Un enregistrement s'arrête une fois la durée maximale réglée atteinte.

REMARQUE : Le formatage supprime toutes les données stockées sur un support USB.

Taille du Décalage Temporel

Après avoir formaté un support de stockage USB en FAT32 ou en Hi Speed FS, il n'est pas possible de modifier la Taille du Décalage Temporel. Pendant le Contrôle du Système de Fichiers PVR, l'écran indique que l'intégralité de l'espace du support de stockage sera utilisée pour l'enregistrement avec Décalage Temporel, mais que les Enregistrements Programmés et Manuels seront toujours prioritaires sur le support de stockage.

REMARQUE :

Pour modifier la Taille du Décalage Temporel, le support de stockage doit être à nouveau formaté.

8. Si le support de stockage doit être formaté, appuyez sur la touche OK de la télécommande pour le démarrer. Le formatage modifie le système de fichiers en FAT32 ou Hi Speed FS en fonction de la sélection effectuée. Cela peut prendre du temps en fonction de la taille du support USB branché.

REMARQUE :

Le formatage supprime toutes les données stockées sur le support USB.

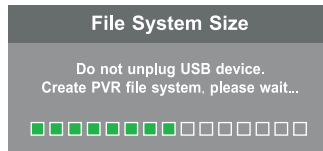
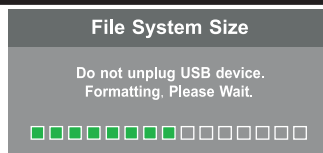

9. Quand le formatage est terminé, appuyez plusieurs fois sur la touche MENU pour QUITTER.

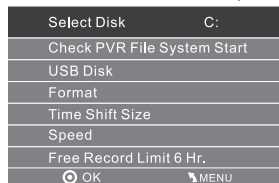

REMARQUE :

La restauration des réglages d'usine par défaut supprime tous les programmes et mots de passe. Les fichiers d'enregistrement sont stockés avec l'extension de fichier TS, par exemple : Date_ShowName.ts.

L'extension de fichier TS correspond à Transport Stream. C'est un protocole de communication audio, vidéo et données spécifique à la Partie 1 - Systèmes de la norme MPEG2 (norme ISO/IEC 13818-1). Il est également dénommé ITU-T Rec.H.222.0. Consultez votre notice d'utilisation pour obtenir plus de détails concernant l'enregistrement.

6.MENU VERROU

Le sixième élément du MENU est le MENU VERROU. Vous pouvez verrouiller le système, définir un mot de passe, bloquer des programmes et paramétrer le contrôle parental. Quand le verrouillage du système est activé, vous ne pouvez pas rechercher de chaînes.

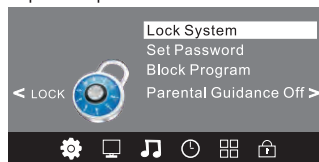

REMARQUE :

Le mot de passe par défaut est 6666.

Si vous modifiez le mot de passe, prenez garde de ne pas oublier le nouveau mot de passe ! Si vous oubliez le nouveau de passe, saisissez le mot de passe maître « 9527 ». Bloquer Programme : Appuyez sur▲/▼pour sélectionner un programme et appuyez sur la touche verte pour bloquer ce programme. Pour débloquer un programme, entrez dans le menu principal, saisissez le mot de passe, puis appuyez à nouveau sur la touche verte. Contrôle Parental : Sélectionnez la catégorie de blocage avec les touches▲/▼.

7. USB

Appuyez sur la touche source, puis sélectionnez USB pour afficher le menu USB.

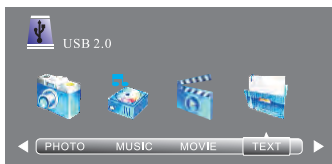

Vérifiez qu'un support USB est branché dans le port USB. Vous pouvez sélectionner quatre types de fichiers multimédia : Photo, Musique, Vidéo ou Texte.

Sélectionnez un type de fichiers multimédia avec les touches ◀/▶, puis appuyez sur la touche OK pour afficher le menu de sélection du disque.

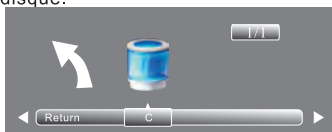

Sélectionnez le disque approprié avec les touches ◀/▶, puis appuyez sur OK pour afficher la liste des dossiers et des fichiers multimédia ou sélectionnez Retour pour retourner au menu de sélection du type de fichiers multimédia.

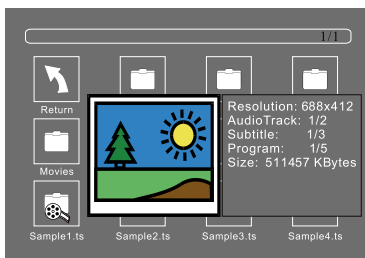

Sélectionnez un type de fichier multimédia avec les touches ◀/▶ ou ▲/▼, le cadre de prévisualisation s'affiche. Appuyez sur la touche ▶ pour lire le fichier en plein écran. Vous pouvez également sélectionner plusieurs fichiers et les ajouter à votre liste de lecture :

Appuyez sur OK pour sélectionner ou désélectionner la case correspondante, puis appuyez sur la touche ▶ pour lire les fichiers. Pendant la lecture d'un fichier multimédia (photo, vidéo, musique ou texte), appuyez sur la touche OK ou Info pour afficher la barre de contrôle, comme suit :

Photo1.



Photo2.

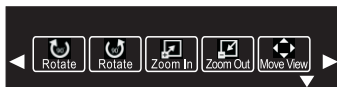

La barre de contrôle comporte également les icônes cachées ci-dessous. Utilisez les touches directionnelles Droite ▶ et Gauche ◀ pour accéder aux autres icônes :

Musique1.



Musique2.



Vidéo1



Vidéo2.



Vidéo3



Texte



Sélectionnez une icône de fonction avec les touches ◀ ▶, puis appuyez sur la touche OK pour confirmer votre sélection. Appuyez sur la touche ▼ ou EXIT pour quitter la barre de contrôle.

Icônes d'information de la barre de contrôle :

PHOTO

	Démarrer la lecture ou mettre la lecture en pause. Appuyez à nouveau sur la touche OK pour reprendre la lecture quand elle est en pause.
	Sauter à la photo précédente.
	Sauter à la photo suivante.
	Stopper la lecture des photos.
	Répéter la lecture de tous les fichiers, toutes les pistes, etc.
	Dans les modes Photo et Texte, lire de la musique.
	Afficher les fichiers multimédia à lire et sélectionnés à la page principale précédente affichant tous les fichiers disponibles sur le support de stockage USB. Chaque fichier comporte une marque rouge quand vous les avez sélectionnés. Confirmez avec la touche OK.
	Sélectionnez cette icône et appuyez sur la touche OK pour afficher le menu INFO.
	Rotation à gauche de 90°.
	Tourner à droite de 90°.
	Effectuer un zoom avant dans l'image. Appuyez sur la touche OK après avoir sélectionné cette fonction pour régler le niveau de zoom.
	Effectuer un zoom arrière dans l'image. Appuyez sur la touche OK après avoir sélectionné cette fonction pour régler le niveau de zoom.
	Vous déplacer dans l'image : HAUT, BAS, GAUCHE, DROITE. Pour pouvoir vous déplacer dans une image, vous devez d'abord faire un zoom avant dans l'image.

MUSIQUE

	Démarrer la lecture ou mettre la lecture en pause. Appuyez à nouveau sur la touche OK pour reprendre la lecture quand elle est en pause.
	Retour rapide.
	Avance rapide.
	Sauter au fichier précédent.
	Sauter au fichier suivant.
	Arrêter la lecture audio.
	Répéter la lecture de tous les fichiers, toutes les pistes, etc.
	Éteindre le son.
	Afficher les fichiers multimédia à lire et sélectionnés à la page principale précédente affichant tous les fichiers disponibles sur le support de stockage USB. Chaque fichier comporte une marque rouge quand vous les avez sélectionnés. Confirmez avec la touche OK.
	Sélectionnez cette icône et appuyez sur la touche OK pour afficher le menu INFO.
	Sélectionnez cette icône et appuyez sur OK pour confirmer. Cette fonction vous permet de saisir un temps précis pour commencer la lecture à partir de ce temps dans le fichier.









Vidéo

	Démarrer la lecture ou mettre la lecture en pause. Appuyez à nouveau sur la touche OK pour reprendre la lecture quand elle est en pause.
	Retour rapide.
	Avance rapide.
	Sauter au fichier précédent.
	Sauter au fichier suivant.
	Arrêter la lecture.
	Répéter la lecture de tous les fichiers, toutes les pistes, etc.
	Répéter la lecture d'un passage A-B. Pendant la lecture, sélectionnez les points A et B, puis appuyez sur la touche OK pour répéter le passage ainsi défini commençant au point A et finissant au point B.
	Afficher les fichiers multimédia à lire et sélectionnés à la page principale précédente affichant tous les fichiers disponibles sur le support de stockage USB. Chaque fichier comporte une marque rouge quand vous les avez sélectionnés. Confirmez avec la touche OK.
	Sélectionnez cette icône et appuyez sur la touche OK pour afficher le menu INFO.

Vidéo

	Pendant la lecture, sélectionnez cette icône et appuyez sur la touche OK pour sélectionner la vitesse de lecture au ralenti. À chaque pression sur la touche OK, la vitesse de ralenti change dans l'ordre suivant x2, x4, x8, x16, puis la lecture normale reprend.
	Pendant la lecture, sélectionnez cette icône et appuyez sur la touche OK pour lire le fichier vers l'avant image par image. À chaque pression sur la touche OK, l'image suivante s'affiche. Pour reprendre la lecture normale, appuyez sur la touche Lecture.
	Sélectionnez cette icône et appuyez sur OK pour confirmer. Cette fonction vous permet de saisir un temps précis pour commencer la lecture à partir de ce temps dans le fichier.
	Effectuer un zoom avant dans l'image. Appuyez sur la touche OK après avoir sélectionné cette fonction pour régler le niveau de zoom.
	Effectuer un zoom arrière dans l'image. Appuyez sur la touche OK après avoir sélectionné cette fonction pour régler le niveau de zoom.
	Afficher les formats d'image disponibles. À chaque pression sur la touche OK, l'image s'affiche dans les formats suivants : 4/3, AUTO, 16/9.
	Vous déplacer dans l'image vidéo : HAUT, BAS, GAUCHE, DROITE. Pour pouvoir vous déplacer dans une image vidéo, vous devez d'abord faire un zoom avant dans l'image vidéo.

TEXTE

	Sauter à la page précédente.
	Sauter à la page suivante.
	Sauter au fichier texte précédent.
	Sauter au fichier texte suivant.
	Arrêter la lecture.
	Dans les modes Photo et Texte, lire de la musique.
	Afficher les fichiers multimédia à lire et sélectionnés à la page principale précédente affichant tous les fichiers disponibles sur le support de stockage USB. Chaque fichier comporte une marque rouge quand vous les avez sélectionnés. Confirmez avec la touche OK.
	Sélectionnez cette icône et appuyez sur la touche OK pour afficher le menu INFO.

REMARQUE :

Vous pouvez régler la piste audio, les sous-titres et le programme dans le menu Info pendant la lecture des fichiers vidéo. Sélectionnez l'icône Info et appuyez sur OK pour afficher le menu Info (comme suit).

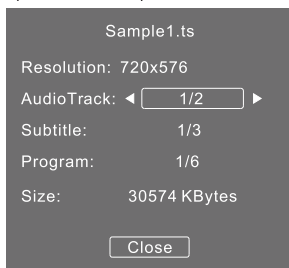

La lecture USB est compatible avec les formats de fichiers image suivants :

- JPEG (fichiers avec l'extension « .jpg »)
- BMP (fichiers avec l'extension « .bmp »)
- PNG (fichiers avec l'extension « .png »)

La lecture USB est compatible avec les formats de fichiers audio suivants :

- MP3 (fichiers avec l'extension « .mp3 »)

La lecture USB est compatible avec les formats de fichiers texte suivants :

- TXT (fichiers avec l'extension « .txt »)

La lecture USB est compatible avec les formats de fichiers vidéo suivants :

- TS (MPEG 2 et H.264)

8. Menu EPG (Guide Électronique des Programmes)

Le menu EPG vous permet de prendre connaissance des programmes Radio ou DTV diffusés dans la journée. Pour afficher le menu EPG, appuyez sur la touche EPG, le menu suivant s'affiche :

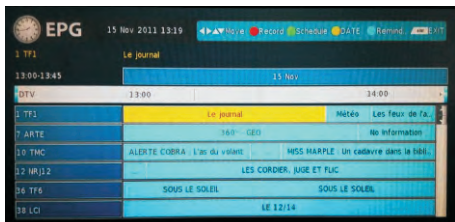

1. INFO

Appuyez sur  pour sélectionner les programmes. Appuyez sur la touche INFO pour afficher les informations du programme en surbrillance.

2. Planning

Appuyez sur la touche rouge pour activer l'enregistrement du programme.

3. Vert

Appuyez sur la touche vert pour lister tous les rappels planifiés. Sélectionnez un rappel avec les touches ▲/▼. Appuyez sur la touche rouge pour supprimer la ligne.

Schedule List		04:55 28th Apr	Delete
Time	Date	Programme Title	Channel Name

4. Date

Appuyez sur la touche jaune pour choisir le paramètre de la date, puis utilisez la touche gauche / droite ◀ ▶ pour changer la date.

5. Rappel

Appuyez sur la touche bleue pour sélectionner un programme et régler l'heure de rappel, l'écran du téléviseur bascule automatiquement dans le programme sélectionné à l'heure paramétrée du rappel.

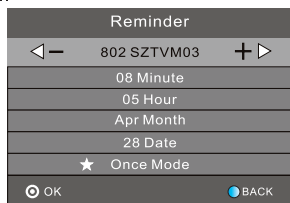

9. Visionner un programme

Enregistrer un programme :

Pour enregistrer le programme que vous êtes en train de visionner, appuyez sur la touche REC, une icône d'enregistrement rouge s'affiche dans le coin supérieur gauche de l'écran.

Pour obtenir plus d'informations, appuyez à nouveau sur la touche REC.

Pour arrêter l'enregistrement, appuyez sur la touche ■.

Lire un enregistrement :

Les programmes enregistrés sont stockés dans un support de stockage USB. Vous pouvez les lire via le mode USB.

10. Enregistrement à décalage temporel

Appuyez sur la touche II quand vous êtes en train de visionner un programme pour activer le mode décalage temporel. Dans le mode de décalage temporel, le programme mis en pause est simultanément enregistré sur un support de stockage USB connecté.

Appuyez à nouveau sur la touche ▶ pour reprendre le visionnage du programme en pause depuis l'endroit où l'avez arrêté.

Appuyez sur la touche ■ pour arrêter l'enregistrement du décalage temporel et retourner à la diffusion en direct.

Appuyez sur la touche ▶ pour lire l'enregistrement. Si vous appuyez à nouveau sur la touche ▶, cela définit un point A. Si vous appuyez une fois de plus sur la touche ▶, cela définit un point B et la lecture de l'enregistrement entre les points A et B est répétée jusqu'à ce que vous appuyiez sur la touche ■ pour désactiver cette fonction.

Remarques :

Quand le mode de décalage temporel est activé, l'icône suivante s'affiche dans le coin supérieur gauche de l'écran :

Quand la taille maximale d'enregistrement avec décalage temporel est atteinte, la lecture normale reprend automatiquement.

Le décalage temporel n'est pas disponible dans le mode radio.

Vous ne pouvez pas utiliser la fonction de retour rapide du décalage temporel avant d'avoir avancé dans la lecture avec l'option d'avance rapide.

Titre : Les disques vidéo DVD sont généralement divisés en plusieurs sections numérotées appelées titres. Chapitre: Un titre est composé de petites sections numérotées, appelées chapitres.

1. Utilisation du lecteur DVD Player

- A. Appuyez sur le bouton "⏮" pour sélectionner le mode "DVD"; si aucun disque n'est inséré, "No Disc" s'affichera sur l'écran.
- B. Insérez un DVD avec la face imprimée orientée vers l'avant du lecteur TV/DVD (voir ci-dessous)

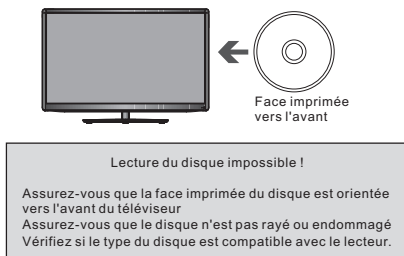

Remarque : L'image du produit peut varier selon le modèle.

- C. Le téléviseur affichera tout d'abord "Loading" (Initialisation), puis changera pour "DVD-video" (vidéo DVD). La plupart des DVD affichera des informations préliminaires puis affichera le menu d'accueil.
- D. Appuyez sur le bouton PLAY (LECTURE) pour mettre le disque directement en lecture. Ou appuyez sur le bouton MENU pour accéder au menu du disque durant la lecture.
- E. Utilisez les boutons directionnels de la télécommande pour sélectionner l'option désirée. Appuyez sur OK pour sélectionner l'option ou appuyez sur le bouton ►. La lecture démarrera.
- F. Après la lecture, appuyez sur le bouton ▲ de la télécommande ou sur le bouton ▲ de l'appareil TV/DVD pour éjecter le disque.

Remarque : Parfois, le message "No function" (Pas de fonction) ou l'image ⓪ peut apparaître sur l'écran. Cela indique que la fonction que vous venez de sélectionner n'est pas prise en charge ou n'est pas disponible.

Démarrage

Retirez délicatement l'appareil TV / DVD et tous les autres éléments de la boîte d'emballage. Vous pouvez conserver cet emballage pour toute future utilisation.

Veuillez lire attentivement ces instructions avant d'utiliser l'appareil.

Boutons de fonctions

2:OPEN/CLOSE (OUVRIR/FERMER) ▲

Pour éjecter le disque, appuyez sur le bouton OPEN/CLOSE (OUVRIR/FERMER) situé sur le côté du téléviseur (au-dessus de la fente d'insertion du DVD). Le chargement et le déchargement des DVD ne sont possibles que lorsque le menu source d'accueil du téléviseur est réglé sur « DVD ».

Pour fermer le plateau du disque, appuyez à nouveau sur OPEN/CLOSE (OUVRIR/FERMER).

3:TITLE (TITRE) : En mode DVD, appuyez sur ce bouton pour afficher le menu TITRE (si disponible).

4:REV (RETOUR RAPIDE) ◀◀

Pendant la lecture d'un DVD, CD, MP3 ou VCD, appuyez sur REV (Retour Rapide) pour effectuer un retour rapide.

Plusieurs vitesses de retour rapide sont disponibles. Appuyez sur PLAY (LECTURE) pour reprendre la lecture normale.

5:FWD (AVANCE RAPIDE) ▶▶

Pendant la lecture d'un DVD, CD, MP3 ou VCD, appuyez sur FWD (Avance rapide) pour effectuer une avance rapide. Plusieurs vitesses d'avance rapide sont disponibles. Appuyez sur PLAY (LECTURE) pour reprendre la lecture normale.

6:Pause II

Pendant la lecture, appuyez sur le bouton Pause pour mettre la lecture en pause.

7: Lecture ►

Lorsque la lecture est en pause ou arrêtée, appuyez sur ce bouton pour reprendre ou démarrer la lecture.

8:RETURN(RETOUR) ↶

En mode de lecture DVD/SVCD/VCD, appuyez sur le bouton RETURN (RETOUR) pour retourner à l'affichage du menu (si la fonction PBC est activée seulement).

9:SUBTITLE (SOUS-TITRES)

Appuyez sur ce bouton pour sélectionner les différents sous-titres (le disque en lecture doit comporter cette option).

12:OK

Appuyez sur le bouton pour confirmer votre sélection.

16:Touches numériques de 0 à 9

Ces touches permettent de saisir un temps, un titre, un chapitre ou un numéro de plage. Lorsqu'un élément numérique est affiché à l'écran, sélectionnez l'entrée désirée avec les boutons numériques de 0 à 9, puis appuyez sur ENTER/OK pour confirmer. Lors de la lecture d'un VCD, appuyez sur les boutons numériques de 0 à 9 pour sélectionner directement une plage.

17:AUDIO

Appuyez sur ce bouton pour sélectionner la langue ou le canal audio (le disque en lecture doit comporter cette option).

19:A-B : Appuyez sur ce bouton pour répéter un passage du disque que vous êtes en train de visionner entre les points A et B (mode DVD).

20: Paramètres DVD

Appuyez sur ce bouton pour accéder au menu des réglages. Appuyez à nouveau sur ce bouton pour quitter le menu.

21:PREV (PRÉCÉDENT) ◀◀

Lors de la lecture d'un DVD, CD, MP3 ou VCD, appuyez sur PREV pour mettre le chapitre/titre/plage précédent(e) en lecture.

22:NEXT (SUIVANT) ▶▶

Pendant la lecture d'un DVD, CD, MP3 ou VCD, appuyez sur NEXT pour mettre le chapitre/titre/plage suivant(e) en lecture.

23:ANGLE

Appuyez sur ce bouton pour visionner les scènes selon différents angles (le disque doit intégrer cette fonction).

24:STOP (ARRÊT) ■

Appuyez une fois sur ce bouton et le lecteur sera en état d'arrêt mémoire. Appuyez deux fois sur ce bouton et le lecteur se mettra en état d'arrêt complet.

25:MENU

Durant la lecture DVD, appuyez sur MENU pour afficher le menu du disque du titre en cours ; durant la lecture VCD/SVCD, appuyez sur MENU pour activer/désactiver la fonction PBC.

26:DISPLAY (AFFICHAGE)

Appuyez sur ce bouton pour visualiser les informations du disque en cours de lecture.

30:REPEAT (RÉPÉTITION)

Appuyez sur ce bouton pour sélectionner différents modes de répétition.

Remarque : Certains disques ne prennent pas en charge la fonction de répétition, chaque disque comporte différentes informations.

31:GOTO (ALLER À)

Pour les disques DVD, appuyez sur ce bouton pour choisir le titre ou le chapitre désiré et pour chercher un temps spécifique sur un titre ou un chapitre souhaité. Pour les disques VCD, CD, Super VCD, appuyez sur ce bouton pour rechercher le temps désiré d'un disque/plage et sélectionner la plage désirée.

OSD Menu In DVD Mode

Page générale des réglages

A. Appuyez sur le bouton **DVD SETUP** (PARAMÈTRES DVD) de la télécommande durant la lecture DVD et le menu suivant s'affichera.



B. Appuyez sur les boutons "▼/▲" pour sélectionner l'élément désiré, puis accédez à l'élément sélectionné en appuyant sur le bouton OK.

Remarque : Appuyez sur le bouton de gauche pour retourner au menu précédent.

C. Appuyez sur le bouton DVD SETUP (PARAMÈTRES DVD) pour quitter le menu.

D. Les éléments du menu sont les suivants :



Affichage TV : Pour paramétrer le format d'affichage de l'image.

Le format d'affichage de l'image dépend du format enregistré sur le disque. Certains disques ne peuvent pas afficher le format que vous souhaitez sélectionner. Si vous regardez un disque enregistré dans le format 4/3 sur un téléviseur à écran panoramique, deux barres noires latérales apparaîtront sur l'écran. Vous devez adapter la configuration de l'affichage au type de téléviseur dont vous êtes équipé.

Langue d'affichage : Pour paramétrer la langue du menu. Le réglage de la langue par défaut est l'anglais. Écran de veille : Pour activer ou désactiver la fonction d'écran de veille.

Dernière mémoire : Activez cette fonction afin que le lecteur mémorise le dernier point d'arrêt de lecture. Durant la lecture DVD, si vous changez de mode, lorsque vous reviendrez au mode DVD, la lecture reprendra automatiquement au dernier point où elle a été arrêtée.

Remarque : Nous vous suggérons de désactiver la fonction de dernière mémoire, sauf si vous en avez vraiment besoin. Activer cette fonction peut influencer la durée de vie de la mémoire flash du module DVD.

Paramètres audio

A. Appuyez sur le bouton DVD SETUP de la télécommande durant la lecture DVD. Appuyez sur les boutons "◀▶" jusqu'à ce que l'écran suivant s'affiche :

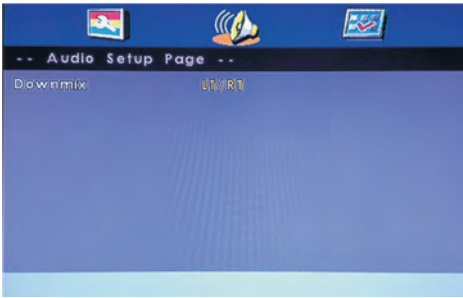

B. Appuyez sur les boutons “▼/▲” pour sélectionner l'élément désiré, puis accédez à l'élément sélectionné en appuyant sur le bouton OK.

Remarque : Appuyez sur le bouton de gauche pour retourner au menu précédent.

C. Appuyez sur le bouton DVD SETUP pour quitter le menu.

D. Les paramètres du menu sont les suivants :

Downmix: Pour choisir le mode downmix. Il n'y a qu'un seul paramètre --stéréo.

Page des préférences

A. Appuyez sur le bouton DVD SETUP de la télécommande après avoir éjecté le disque DVD. Appuyez sur les boutons “◀/▶” jusqu'à ce que la page des préférences suivante s'affiche.



B. Appuyez sur les boutons “▼/▲” pour sélectionner l'élément désiré, puis accédez à l'élément sélectionné en appuyant sur le bouton OK.

Remarque : Appuyez sur le bouton de gauche pour retourner au menu précédent.

C. Appuyez sur le bouton DVD SETUP pour quitter le menu.

D. Les paramètres du menu sont les suivants :

Type TV : Pour sélectionner PAL, NTSC ou Auto.

Le réglage du lecteur DVD doit correspondre à celui de votre téléviseur.

Audio : Pour sélectionner la langue audio de votre choix.

Certains disques DVD n'offrent pas le choix de plusieurs langues audio.

Sous-titres : Pour sélectionner la langue des sous-titres de votre choix.

Remarque : Certains disques DVD n'offrent pas le choix de sous-titres en plusieurs langues.

Menu du disque : Pour régler la langue par défaut du menu du disque.

Contrôle parental : Les films verrouillés par un niveau de contrôle plus élevé que le niveau réglé ne seront pas mis en lecture en sélectionnant un certain niveau d'accès. Le verrouillage parental ne peut être modifié qu'après la saisie du mot de passe correct.

Remarque : Cette fonction n'est disponible que lorsque le disque est encodé avec un contrôle parental. Le réglage par défaut est 6666.

Appuyez sur la touche Down (Bas) pour sélectionner OK après la saisie du mot de passe, puis appuyez sur le bouton OK pour confirmer et revenir au menu précédent.

Mot de passe : Pour réinitialiser le mot de passe. Le mot de passe doit être composé de 4 chiffres. Le réglage initial est 6666.

Remarque : Appuyez sur la touche Down (Bas) pour sélectionner OK après la saisie du mot de passe, puis appuyez sur le bouton OK pour confirmer et revenir au menu précédent.

Si vous oubliez l'ancien mot de passe, vous pouvez toujours utiliser le mot de passe par défaut 6666.

Réinitialisation : Pour restaurer les réglages d'usine, SAUF le mot de passe.

Si vous avez des questions, consultez le guide de dépannage suivant :

PAS D'IMAGE OU DE SON

- Vérifiez que le téléviseur est allumé (c.-à-d. qu'il n'est pas en veille).
- Vérifiez que la prise électrique est sous tension.
- Vérifiez que le cordon d'alimentation n'est pas endommagé.
- Vérifiez que la fiche électrique est correctement insérée dans la prise secteur.
- Vérifiez que le disque n'a pas été inséré à l'envers (la face encodée argentée doit être dirigée vers vous quand vous regardez le devant du téléviseur).

IL Y A DES IMAGES, MAIS PAS DE SON

- Vérifiez que le son n'est pas désactivé (sourdine).
- Vérifiez que les paramètres AUD'IO du lecteur sont correctement réglés.

IMAGE OU SON DE MAUVAISE QUALITÉ

- Vérifiez que les paramètres AUDIO et IMAGE du lecteur sont correctement réglés.
- Vérifiez que le disque n'est pas rayé ni encrassé.

«BAD DISC» (DISQUE INCORRECT) S'AFFICHE

- Vérifiez que le disque n'est pas tordu, endommagé ou déformé.
- Vérifiez que le disque n'est pas encrassé ni endommagé.
- Vérifiez que le format du disque est compatible avec le lecteur.
- Vérifiez que vous n'avez pas inséré un CD logiciel. Si c'est le cas, insérez un CD audio ou un DVD.

LA TÉLÉCOMMANDE NE FONCTIONNE PAS

- Vérifiez que l'interrupteur marche/arrêt de l'appareil est sur la position sous-tension.
- Vérifiez que les piles fonctionnent.
- Dirigez la télécommande directement vers le capteur infrarouge de l'appareil.
- Enlevez tous les obstacles présents entre la télécommande et le capteur infrarouge de l'appareil.

L'APPAREIL NE FONCTIONNE PAS

- Éteignez l'appareil, puis rallumez-le.



« NO DISC » EST AFFICHÉ

- Vérifiez qu'il y a un disque dans le plateau de lecture.
- Vérifiez que le disque n'est pas déformé, taché ou rayé.

Dépannage du téléviseur

Lisez la section suivante en premier lieu pour éviter de renvoyer votre achat ou d'attendre un responsable après-vente inutilement. Si vous avez besoin d'aide pour l'utilisation de ce produit, vous pouvez contacter notre assistance téléphonique.

Télévision générale et analogique		Son
Symptômes	Causes possibles	Solution
Pas de son	Le volume est réglé au minimum. Le son est coupé.	Montez le volume. Appuyez sur la touche silencieux pour remettre le son.
Grésillements ou son déformé.	Interférences en provenance de voitures, de lumières phosphorescentes, d'un magnétoscope, d'une émission de radio, d'un PC ou de tout autre appareil.	Éteignez les appareils un par un pour voir si les interférences s'estompent. Consultez également la section concernant les interférences d'image.
Le son passe de stéréo à mono.	Signal trop faible ou diffusion en mono.	Vérifiez l'antenne et le signal.
Le périphérique audio connecté à la prise PériTel (AV) ne produit pas de son stéréo.	L'appareil est relié au téléviseur par un câble PériTel simple. Le signal visionné passe par la prise d'antenne.	Assurez-vous que le câble relié à la prise PériTel est bien un câble stéréo. Relevez l'enregistreur vidéo au téléviseur avec un câble AV (PériTel), puis mettez le téléviseur en mode AV.

Télévision générale et analogique		Image
Symptômes	Causes possibles	Solution
Image granuleuse (neigeuse) 	CI déconnecté. Votre enregistreur vidéo est peut-être défectueux. Problème de transmission. L'antenne extérieure a été déplacée ou endommagée.	Si vous avez un enregistreur vidéo, essayez de brancher l'antenne directement sur le téléviseur. Si le défaut disparaît, l'enregistreur vidéo est sans doute à l'origine du problème. Faites examiner l'antenne.
Les objets de l'image apparaissent décalés (images fantômes). 	L'antenne reçoit des signaux réfléchis par les collines ou les bâtiments. Antenne défectueuse.	Essayez de syntoniser un signal de meilleure qualité à partir de la même station de télévision. Faites examiner l'antenne.
Taches ou bandes sur l'image.	Mauvaise réception de l'antenne. Interférences avec d'autres appareils électriques (ex: moteurs, machine-outil). Les réglages des appareils vidéo numériques ne sont pas adaptés aux spécifications d'entrée VGA/DVI du moniteur.	Essayez de syntoniser un signal de meilleure qualité à partir de la même station de télévision. Faites examiner l'antenne. Éloignez l'appareil à l'origine des interférences ou éteignez-le si possible. Modifiez les paramètres du taux d'actualisation ou de résolution de l'appareil numérique, si possible.
L'image n'est pas à la bonne taille ou l'appareil source (ordinateur, lecteur DVD, décodeur etc.) ne permet pas de régler la résolution pixel pouvant être reproduite par l'écran.	L'appareil source n'a pas lu les données de paramétrage de l'écran. Le câble utilisé n'a pas toutes les connexions requises.	Évitez d'utiliser des vieux câbles et des adaptateurs. N'utilisez que des câbles modernes. Redémarrez l'appareil source après avoir connecté et rallumé l'écran. Changez la carte graphique de votre ordinateur. Vérifiez les résolutions vidéo compatibles indiquées dans ce mode d'emploi.

L'image semble étirée ou aplatie, bien que le format d'image soit réglé correctement (par exemple 4:3 ou 16:9).	L'appareil alimentant l'écran n'est pas réglé sur le bon format d'image.	Sur le périphérique alimentant le téléviseur, choisissez le format d'image qui convient (ex : 4:3 ou 16:9) pour le téléviseur. Sur un périphérique numérique, vous pouvez choisir un format 1280 x 960 pixels pour un écran 4:3 et un format 1280 x 768 pixels pour un écran 16:9.
Interférences visuelles (lignes ondulées ou bandes sur l'image). Présence possible d'interférences sonores ou chromatiques.	Un autre appareil utilise la même fréquence. Câble de mauvaise qualité entre le téléviseur et l'antenne. L'antenne reçoit un signal parasite sur la même fréquence.	Mettez les autres appareils en mode veille pour voir si les interférences disparaissent; changez la fréquence de sortie de l'appareil à l'origine des interférences (voir mode d'emploi de cet appareil). Procurez-vous un câble de meilleure qualité. Faites examiner l'antenne.
Pas d'image.	La luminosité et le contraste sont réglés au minimum.	Augmentez les réglages de luminosité et de contraste.
Caractères brouillés dans le télétexte.	Mauvaise réception	Comme pour "image neigeuse" et "images fantômes".
Lorsque l'entrée RGB est utilisée, l'image est distordue ou inexistante.	Signal de synchronisation manquant.	Appuyez sur le bouton AV pour sélectionner l'entrée AV qui reçoit le signal de synchronisation.

Télévision générale et analogique		Son	
Symptômes	Causes possibles	Solution	
La télévision semble "morte" : aucun témoin ne s'allume et rien ne fonctionne.	L'appareil n'est pas sous tension. La prise de courant n'est pas sous tension.	Il y a peut-être eu une coupure de courant.	
Le témoin lumineux de veille est allumé, mais les boutons semblent inopérants.	Disjoncteur déclenché ou fusible grillé. Essayez le bouton MARCHE/VEILLE sur le panneau avant: si le téléviseur s'allume, reportez-vous à la section "La télécommande ne fonctionne pas".	Vérifiez les boutons marche/arrêt du téléviseur et de la prise de courant. Vérifiez le fusible ou le disjoncteur dans le panneau électrique. Examinez les raisons possibles de la panne avant de changer ou de relancer le fusible. Coupez l'alimentation, attendez cinq minutes puis essayez le bouton MARCHE/VEILLE situé sur le panneau avant. Si le problème persiste, coupez l'alimentation ; le téléviseur est défectueux.	
Les touches de fonction sont inopérantes. L'appareil est bloqué en veille.	Dysfonctionnement du microcontrôleur lié à une perturbation électrique.	Coupez l'alimentation et attendez 10 minutes avant de réessayer. (Si le téléviseur ne marche toujours pas, laissez-le débranché et faites appel à un réparateur).	

Télévision générale et analogique		Télécommande	
Symptômes	Causes possibles	Solution	
Dysfonctionnements ou portée trop courte.	Piles épuisées. Présence d'un obstacle.	Mettez des piles neuves. Enlevez tous les obstacles sur le passage et dirigez la télécommande tout droit vers le capteur.	

Guide de dépannage TV numérique terrestre

Symptômes	Causes possibles	Solution
L'image se bloque ou se fige. Son discontinu.	Mauvaise réception ou type d'antenne incorrect.	Essayez de régler à nouveau. L'antenne ne convient peut-être pas pour la télévision numérique. La réception TV numérique est peut-être mauvaise là où vous vous trouvez. Faites appel à un monteur d'antenne pour vérifier l'antenne.
Certaines chaînes manquent.	Une ou plusieurs fréquences numériques multiplex ne sont pas captées.	
Un ou plusieurs des problèmes énumérés ci-dessus.	Interférences ou autre problème lié au passage d'un signal dans un autre appareil.	Essayez de brancher l'antenne directement sur le récepteur TV numérique, puis recommencez le réglage. Si un appareil comporte un modulateur de fréquence radio, éteignez-le ou changez la fréquence, puis recommencez le réglage de la télévision analogique. (Référez-vous au mode d'emploi de l'autre appareil pour cela.)

Multiplex

Le DVB-T (Digital Video Broadcasting - Terrestrial, "diffusion de télévision numérique par liaisons hertziennes terrestres") est diffusé en groupes de chaînes partageant la même fréquence. Ce type d'arrangement est connu sous le nom de Multiplex.

Le système DVB-T comporte plusieurs multiplex, avec chacun son propre groupe de chaînes. Si le niveau de réception est mauvais pour une fréquence multiplex donnée, il est possible que vous perdiez l'ensemble des chaînes de ce multiplex.

Guide de dépannage pour le moniteur d'ordinateur (TV et HDMI)

Son		
Symptômes	Causes possibles	Solutions possibles
Pas de son	L'entrée HDMI est reliée à un périphérique à sortie DVI par l'intermédiaire d'un connecteur de conversion.	Reliez la sortie audio du périphérique DVI à un amplificateur externe.

Image		
Symptômes	Causes possibles	Solutions possibles
Pas d'image. Un message à l'écran indique que l'entrée vidéo est incompatible.	L'appareil vidéo numérique relié au téléviseur n'est pas configuré de la manière qui convient pour celui-ci.	Modifiez le taux d'actualisation ou le réglage de résolution de l'adaptateur graphique de l'ordinateur ou de l'appareil numérique.
L'ordinateur relié au téléviseur ne possède pas les réglages qui conviendraient pour celui-ci.	L'ordinateur n'a pas échangé les informations avec le téléviseur. Si l'ordinateur est ancien, il est possible que l'adaptateur graphique soit obsolète.	Redémarrez l'ordinateur tout en laissant le téléviseur branché, puis réessayez. Dans certains cas exceptionnels, vous pourriez avoir besoin d'aller dans les paramètres de l'adaptateur graphique de l'ordinateur et de décocher la case intitulée Afficher seulement les paramètres compatibles avec ce moniteur. Dans Microsoft Windows, faites un clic droit sur le Bureau, allez dans Propriétés - Propriétés de l'affichage - Paramètres - Avancé - Moniteur. La disponibilité de cette fonction et la méthode d'ajustement dépendent du système d'exploitation de l'ordinateur. Procurez-vous un adaptateur graphique plus récent.
L'image manque de clarté. L'image est mal positionnée.	Le téléviseur a besoin d'être paramétré pour l'entrée RGB analogique de l'ordinateur (également connue sous le nom de VGA ou sub). Certaines résolutions d'entrée produisent une image plus claire que d'autres.	Activez la fonction de paramétrage automatique pour l'entrée RGB analogique de l'ordinateur (également connue sous le nom de VGA ou D-sub). Les réglages de phase, de fréquence et de position verticale et horizontale peuvent également nécessiter un léger ajustement. Référez-vous à la section de ce mode d'emploi concernant le moniteur d'ordinateur et essayez un autre réglage de résolution.
L'image semble écrasée ou étirée.	Le format d'écran est mal réglé sur le périphérique relié au téléviseur.	Si la fonction moniteur d'ordinateur du téléviseur est alimentée par un connecteur RGB analogique (également connu sous le nom de VGA ou D-sub), réglez la résolution de l'adaptateur graphique de l'ordinateur de manière à avoir le même format d'image que l'écran du téléviseur. (Par format d'image, on entend le rapport entre la largeur et la hauteur, exprimé en pixels.)

Remarques importantes concernant la mise au rebut

En tant que distributeurs responsables, nous sommes soucieux de l'environnement.

Nous vous prions donc de bien vouloir respecter la procédure de mise au rebut de votre produit, de l'emballage et, le cas échéant, des piles et des accessoires, afin de contribuer à la préservation des ressources naturelles et de garantir le recyclage des matériaux d'une manière respectueuse de la santé et de l'environnement.

Ce produit doit être mis au rebut d'une manière conforme aux lois et réglementations locales. Les piles et les produits électriques usagés ne doivent pas être jetés avec les ordures ménagères à la fin de leur durée de vie.

Contactez le magasin d'achat et les autorités locales pour plus d'informations concernant les procédures de mise au rebut et de recyclage.

À la fin de leur durée de vie, les piles doivent être apportées au centre de recyclage le plus proche. Enlevez les piles (voire mode d'emploi) et mettez-les au rebut.



Fiche produit

(Modèle: B1928WHD LED)

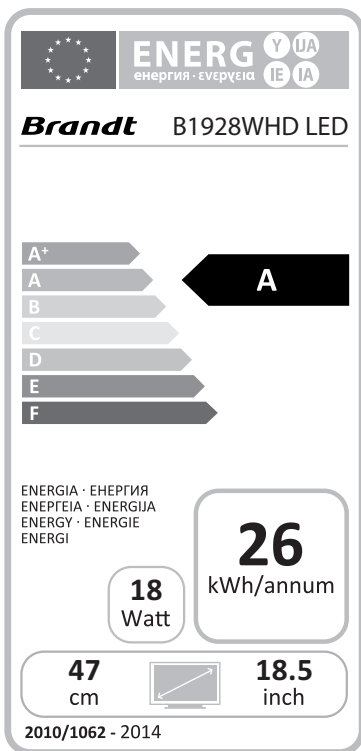

Consommation d'électricité en mode	< 0.50W
Résolution d'écran	1366x768 pixels

Nous nous excusons d'avance pour les désagréments causés par les quelques erreurs mineures que vous pourriez rencontrer, généralement dues aux constantes améliorations que nous apportons à nos produits.

Darty Plc © UK: EC1N 6TE 27/03/2015